



Sintoamplificatore AV

RX-S602

Manuale di istruzioni

musicCast

-
- Questa unità è un prodotto per apprezzare video e musica a casa.
 - Questo manuale spiega le preparazioni e le operazioni per gli utenti di tutti i giorni dell'unità.
 - Prima di utilizzare l'unità, leggere il "Guida introduttiva" fornito.

INDICE

PRIMA DI UTILIZZARE L'UNITÀ 7

Come utilizzare questo manuale..... 7

Come utilizzare questo manuale..... 7

Controllo degli accessori..... 7

Controllo degli accessori..... 7

Utilizzo del telecomando..... 8

Inserire le batterie nel telecomando..... 8

Distanza operativa del telecomando..... 8

CARATTERISTICHE 9

Applicazioni dell'unità..... 9

Nomi e funzioni delle parti..... 11

Nomi dei componenti e funzioni del pannello anteriore..... 11

Nomi dei componenti e funzioni del display anteriore..... 13

Nomi dei componenti e funzioni del pannello posteriore..... 14

Nomi dei componenti e funzioni del telecomando..... 15

PREPARATIVI 16

1 Collegamento dei diffusori..... 16

Nomi e funzioni dei diffusori..... 16

Sistemi di diffusori e diffusori da collegare..... 17

Requisiti del diffusore..... 17

Impostazione dell'impedenza dei diffusori..... 18

Requisiti del cavo..... 18

Come collegare i diffusori..... 18

Come posizionare i diffusori (sistemi di diffusori)..... 20

Collegamento di diffusori anteriori che supportano collegamenti a doppia amplificazione..... 23

2 Collegamento di una TV..... 24

Collegamento HDMI con una TV..... 24

Collegamento VIDEO (video composito) con una TV..... 24

3 Collegamento dei dispositivi di riproduzione..... 25

Collegamento HDMI con un dispositivo video come un lettore BD/DVD..... 25

Collegamento diverso da HDMI con un dispositivo di riproduzione..... 25

Collegamento alla presa sul pannello anteriore..... 26

4 Collegamento delle antenne radio..... 27

Collegamento delle antenne FM/AM (a eccezione dei modelli per Regno Unito, Europa e Australia)..... 27

Collegamento dell'antenna DAB/AM (modelli per Regno Unito, Europa e Australia)..... 28

5 Preparazione al collegamento a una rete..... 29

Preparazione al collegamento a una rete..... 29

Collegamento di un cavo di rete (connessione cablata)..... 29

Preparazione delle antenne wireless (connessione wireless)..... 30

6 Collegamento del cavo di alimentazione..... 30

Collegamento del cavo di alimentazione..... 30

7 Selezione della lingua per il menu sullo schermo..... 31

Selezione della lingua per il menu sullo schermo..... 31

8 Configurazione delle impostazioni dei diffusori necessarie..... 32

Assegnazione della configurazione di diffusori..... 32

Ottimizzazione automatica delle impostazioni dei diffusori (YPAO)..... 33

Messaggi di errore da YPAO..... 35

Messaggi di avviso da YPAO..... 36

9 Impostazione di MusicCast..... 37

Cos'è MusicCast..... 37

Utilizzo di MusicCast CONTROLLER..... 37

Aggiunta dell'unità a una rete MusicCast..... 37

ASCOLTO DEL SUONO 38

Ascolto degli effetti di campo sonoro..... 38

Selezionare la modalità sonora preferita..... 38

Utilizzo di campi sonori 3D (CINEMA DSP 3D)..... 38

Ascolto degli effetti di campo sonoro ottimizzati per il tipo di contenuti..... 39

Utilizzo degli effetti di campo sonoro senza i diffusori surround (Virtual CINEMA DSP)..... 39

Ascolto del suono surround con 5 diffusori sistemati di fronte (Virtual CINEMA FRONT)..... 39

Ascolto dell'audio surround con le cuffie (SILENT CINEMA)..... 39

Ascolto della riproduzione non processata.....	40
Ascolto del suono originale (decodifica diretta).....	40
Ascolto dell'audio multicanale senza effetti di campo sonoro (decodificatore surround).....	40
Ascolto del suono ad alta fedeltà (riproduzione diretta).....	41
Ascolto di suoni bassi migliorati.....	41
Miglioramento dei bassi (Bassi extra).....	41
Ascolto di musica compressa potenziata.....	42
Riproduzione di formati digitali compressi con suoni potenziati (Compressed Music Enhancer).....	42
Ascolto della musica in vari ambienti.....	43
Riproduzione della musica in vari ambienti.....	43
Collegamento dei diffusori Zone2.....	43
Controllo della Zone2.....	44
Ascolto della stessa sorgente in vari ambienti (modalità party).....	44

RIPRODUZIONE 45

Procedura di base per la riproduzione.....	45
Procedura di base per la riproduzione video e musicale.....	45
Scelta delle informazioni visualizzate sul display anteriore.....	46
Nomi voci e funzioni della schermata di riproduzione.....	47
Nomi voci e funzioni della schermata di navigazione.....	48
Ascolto di radio FM/AM (a eccezione dei modelli per Regno Unito, Europa e Australia).....	49
Impostazione dei passi per la frequenza.....	49
Selezione di una frequenza di ricezione.....	50
Selezione di una stazione preselezionata.....	51
Registrazione automatica delle stazioni radio (Auto Preset).....	51
Registrazione manuale di una stazione radio.....	52
Cancellazione delle stazioni preselezionate.....	53
Ascolto di radio DAB (modelli per Regno Unito, Europa e Australia).....	54
Preparazione della sintonizzazione DAB.....	54
Selezione di una stazione radio DAB per la ricezione.....	55
Selezione di una stazione radio DAB preselezionata.....	55
Registrazione di una stazione radio DAB come preselezionata.....	56
Cancellazione di stazioni radio DAB preselezionate.....	57
Visualizzazione delle informazioni DAB.....	57
Controllo della potenza di ricezione di ciascuna etichetta di canale DAB.....	58

Ascolto di radio FM (modelli per Regno Unito, Europa e Australia).....	59
Selezione di una frequenza per la ricezione radio FM.....	59
Selezione di una stazione radio FM preselezionata.....	60
Registrazione automatica delle stazioni radio FM (Auto Preset).....	60
Registrazione manuale di una stazione radio FM.....	61
Cancellazione di stazioni radio FM preselezionate.....	62
Visualizzazione delle informazioni Radio Data System.....	62
Riproduzione dei brani musicali su un dispositivo Bluetooth®	63
Riproduzione della musica dal dispositivo Bluetooth® sull'unità.....	63
Ascolto di audio utilizzando diffusori/cuffie Bluetooth®.....	64
Riproduzione della musica con AirPlay.....	65
Riproduzione di contenuti musicali da iTunes/iPhone con AirPlay.....	65
Riproduzione dei brani musicali su un dispositivo di memorizzazione USB.....	66
Riproduzione dei contenuti di un dispositivo di memorizzazione USB.....	66
Riproduzione dei brani musicali memorizzati sui server multi-mediali (PC/NAS).....	67
Impostazione della condivisione multimediale sui server multimediali (PC/NAS).....	67
Riproduzione dei brani musicali memorizzati sui server multi-mediali (PC/NAS).....	67
Ascolto della radio su Internet.....	69
Selezione di una stazione radio Internet.....	69
Registrazione di stazioni radio Internet preferite.....	69
Ascolto dei servizi di streaming musicale.....	70
Ascoltare i servizi di streaming musicale.....	70
Funzioni di riproduzione utili.....	71
Funzione SCENE.....	71
Funzione di collegamento rapido.....	73

Configurazione delle impostazioni di riproduzione per sorgenti di riproduzione diverse (menu Opzione)..... 75

Funzioni principali del menu Opzione.....	75
Voci del menu Opzione.....	76
Cambio della sorgente di ingresso.....	77
Regolazione del tono dell'uscita audio.....	77
Configurazione di Surround/DSP.....	77
Correzione delle differenze di volume durante la riproduzione.....	80
Attivazione della regolazione Lipsync.....	80
Controllo delle informazioni sui segnali video e audio.....	81
Abbinamento dell'audio di un'altra sorgente di ingresso con il video della sorgente di ingresso attuale.....	81
Selezione di una sorgente video da trasmettere con la sorgente audio scelta.....	82
Alternanza tra stereo e mono per la ricezione della radio FM.....	82
Impostazione delle configurazioni predefinite per le stazioni radio.....	83
Configurazione dell'impostazione della riproduzione shuffle.....	84
Configurazione dell'impostazione della riproduzione ripetuta.....	84
Attivazione del controllo del volume tramite AirPlay.....	84
Aggiunta di una stazione radio Internet nella cartella "Preferiti".....	85
Eliminazione di una stazione radio Internet dalla cartella "Preferiti".....	85
Esecuzione di una scansione iniziale per la ricezione della radio DAB.....	85
Controllo della potenza di ricezione di ciascuna etichetta di canale DAB.....	86

CONFIGURAZIONI 87

Configurazione di varie funzioni (menu Configurazione)..... 87

Funzioni principali del menu Configurazione.....	87
Voci del menu Configurazione.....	88

Configurazione delle impostazioni dei diffusori..... 91

Impostazione del sistema di diffusori.....	91
Impostazione per l'utilizzo del subwoofer.....	91
Impostazione della dimensione dei diffusori anteriori.....	92
Impostazione per l'utilizzo di un diffusore centrale e per la relativa dimensione.....	92
Impostazione per l'utilizzo di diffusori surround e per la relativa dimensione.....	93
Impostazione della frequenza di crossover dei componenti a bassa frequenza.....	93
Impostazione della fase del subwoofer.....	94
Impostazione per l'utilizzo dei bassi extra.....	94
Impostazione dell'utilizzo di Virtual CINEMA FRONT.....	94
Impostazione della distanza tra ciascun diffusore e la posizione di ascolto.....	94
Regolazione del volume dei singoli diffusori.....	95
Impostazione dell'equalizzatore.....	95
Produzione dei toni di prova.....	96

Configurazione delle impostazioni HDMI..... 97

Impostazione dell'utilizzo del controllo HDMI.....	97
Impostazione dell'uscita dell'audio HDMI dal diffusore della TV.....	97
Impostazione dell'utilizzo di HDMI Standby Through.....	97
Impostazione dell'utilizzo dell'upscaling 4K del segnale video HDMI.....	97
Impostazione della versione di HDCP utilizzata nelle prese di ingresso HDMI.....	98
Impostazione della presa audio utilizzata per l'ingresso audio TV.....	98
Collegamento delle modalità standby dell'unità e della TV.....	98
Impostazione dell'utilizzo di ARC.....	98
Impostazione dell'utilizzo della riproduzione di collegamento SCENE.....	99

Configurazione delle impostazioni audio..... 100

Impostazione dell'effetto di ampliamento del campo sonoro anteriore.....	100
Regolazione dell'effetto di ampliamento del campo sonoro centrale.....	100
Regolazione della differenza tra il livello dei campi sonori anteriore e surround.....	100
Regolazione del posizionamento centrale (effetto di ampliamento) del campo sonoro anteriore.....	100
Impostazione dell'utilizzo del mix mono.....	101
Impostazione del metodo di regolazione della funzione Lipsync.....	101
Regolazione del ritardo della funzione Lipsync.....	101
Regolazione del volume dell'audio dei dialoghi.....	101
Impostazione della scala del display del volume.....	102
Impostazione del metodo di regolazione della gamma dinamica.....	102
Impostazione del valore limite del volume per la zona principale.....	102
Impostazione del volume iniziale della zona principale all'accensione dell'unità.....	102
Impostazione del valore limite del volume per la Zone2.....	103
Impostazione del volume iniziale della Zone2 quando viene attivata l'uscita di Zone2.....	103

Configurazione delle impostazioni di alimentazione.....	104
Impostazione del periodo di tempo per la funzione di standby automatico.....	104
Impostazione dell'utilizzo della modalità ECO.....	104
Configurazione delle impostazioni delle funzioni.....	105
Modifica automatica del nome della sorgente di ingresso visualizzato sul display anteriore.....	105
Modifica manuale del nome della sorgente di ingresso visualizzato sul display anteriore.....	105
Impostazione delle sorgenti di ingresso da ignorare durante l'utilizzo della manopola INPUT.....	106
Regolazione della luminosità del display anteriore.....	106
Impedimento delle modifiche non intenzionali alle impostazioni.....	106
Impostazione delle funzioni dell'unità per i tasti RED/GREEN/YELLOW/BLUE del telecomando.....	107
Impostazione dell'utilizzo del passaggio alla modalità party.....	107
Configurazione delle impostazioni di rete.....	108
Controllo delle informazioni di rete sull'unità.....	108
Impostazione del metodo di connessione di rete (cablato/wireless).....	108
Impostazione automatica dei parametri di rete (DHCP).....	108
Configurazione manuale dei parametri di rete.....	109
Impostazione del filtro dell'indirizzo MAC.....	109
Impostazione dell'utilizzo di un Digital Media Controller.....	110
Impostazione dell'utilizzo della funzione standby di rete.....	110
Impostazione del nome di rete dell'unità.....	111
Impostazione dell'asservimento dell'alimentazione dall'unità su dispositivi compatibili con MusicCast.....	111
Aggiornamento del firmware attraverso la rete.....	111
Configurazione delle impostazioni Bluetooth®.....	112
Impostazione dell'utilizzo di Bluetooth®.....	112
Terminare la connessione tra un dispositivo Bluetooth® e l'unità.....	112
Impostazione dell'utilizzo della funzione standby Bluetooth®.....	112
Impostazione dell'utilizzo della trasmissione dell'audio a un dispositivo Bluetooth®.....	113
Connessione dell'unità a un dispositivo Bluetooth® che riceve l'audio trasmesso.....	113
Configurazione delle impostazioni della lingua.....	114
Impostazione della lingua per il menu sullo schermo.....	114

Configurazione delle impostazioni avanzate (menu ADVANCED SETUP).....	115
Funzioni principali del menu ADVANCED SETUP.....	115
Voci del menu ADVANCED SETUP.....	115
Modifica dell'impostazione dell'impedenza dei diffusori (SP IMP.).....	116
Selezione dell'ID del telecomando (REMOTE ID).....	116
Modificare l'impostazione della frequenza di sintonizzazione FM/AM (TU).....	116
Cambio del tipo di segnale video (TV FORMAT).....	116
Selezione del formato di segnale HDMI 4K (4K MODE).....	117
Esecuzione del backup e del ripristino di tutte le impostazioni (BKUP/RSTR).....	117
Ripristino delle impostazioni predefinite (INIT).....	118
Aggiornamento del firmware (UPDATE).....	118
Controllo della versione del firmware (VERSION).....	118

RISOLUZIONE DEI PROBLEMI 119

In caso di eventuali problemi.....	119
Se si verifica un problema, eseguire prima le seguenti verifiche:.....	119
Problema con alimentazione, sistema o telecomando.....	119
Problemi di audio.....	121
Problemi di video.....	124
Problemi con la radio FM/AM (la funzione radio AM non è disponibile nei modelli per Regno Unito, Europa e Australia).....	125
Problemi con la radio DAB (modelli per Regno Unito, Europa e Australia).....	125
Problemi con l'USB.....	126
Problemi di rete.....	127
Problemi con Bluetooth®.....	129

Indicazioni di errore sul display anteriore.....	130
Indicazioni di errore sul display anteriore.....	130

APPENDICE 132

Aggiornamento del firmware dell'unità attraverso la rete.....	132
Aggiornamenti del firmware.....	132
Aggiornamento del firmware dell'unità attraverso la rete.....	133
Uso di diffusori surround wireless (funzione MusicCast Surround).....	134
Uso di diffusori surround wireless (funzione MusicCast Surround).....	134

Collegamento wireless a una rete.....	136
Selezione del metodo di connessione di rete wireless.....	136
Impostazione di una connessione wireless tramite il pulsante WPS.....	137
Impostazione di una connessione wireless tramite un dispositivo iOS.....	137
Impostazione di una connessione wireless tramite selezione da elenco di punti d'accesso disponibili	138
Impostazione manuale di una connessione wireless.....	139
Impostazione di una connessione wireless tramite codice PIN WPS.....	140
Prese di ingresso/uscita e cavi.....	141
Prese video/audio.....	141
Prese video.....	141
Prese audio.....	141
Glossario.....	142
Glossario delle informazioni audio.....	142
Glossario con informazioni su video e HDMI.....	143
Glossario delle informazioni di rete.....	143
Glossario delle tecnologie Yamaha.....	143
Dispositivi e formati di file supportati.....	144
Dispositivi Bluetooth® supportati.....	144
Dispositivi USB supportati.....	144
Dispositivi AirPlay supportati.....	144
Formati di file supportati.....	145
Flusso del segnale video.....	145
Flusso del segnale video.....	145
Informazioni aggiuntive su HDMI.....	146
Controllo HDMI e operazioni sincronizzate.....	146
Audio Return Channel (ARC).....	147
Compatibilità del segnale HDMI.....	148
Marchi di fabbrica.....	149
Marchi di fabbrica.....	149
Dati tecnici.....	150
Dati tecnici.....	150
Impostazioni predefinite.....	155
Impostazioni predefinite del menu Opzione.....	155
Impostazioni predefinite del menu Configurazione.....	155
Impostazioni predefinite del menu ADVANCED SETUP.....	156

PRIMA DI UTILIZZARE L'UNITÀ

Come utilizzare questo manuale

Come utilizzare questo manuale

Durante la lettura del presente manuale, prestare attenzione ai seguenti punti.

- Le figure dell'unità principale utilizzate nel presente manuale illustrano il modello disponibile negli Stati Uniti d'America, salvo diversa indicazione.
- Alcune caratteristiche non sono disponibili in determinate zone.
- A causa dei miglioramenti apportati al prodotto, i dati tecnici e l'aspetto sono soggetti a modifiche senza preavviso.
- Questo manuale spiega le principali operazioni che è possibile effettuare mediante il menu visualizzato sullo schermo della TV. Le operazioni eseguibili mediante il menu dello schermo della TV sono possibili solo quando la TV è collegata all'unità tramite HDMI.
- Questo manuale spiega le operazioni che è possibile effettuare mediante il telecomando in dotazione.
- Questo manuale descrive tutti i dispositivi "iPod touch", "iPhone" e "iPad" come "iPhone". Salvo diversa indicazione, con il termine "iPhone" si fa riferimento a "iPod touch", "iPhone" e "iPad".

AVVERTENZA:

Indica le precauzioni per scongiurare il pericolo di morte o di lesioni gravi.

ATTENZIONE:

Indica le precauzioni per scongiurare il pericolo di lesioni di entità lieve o moderata.

AVVISO:

Indica le precauzioni per l'uso finalizzate a evitare un possibile malfunzionamento o eventuali danni all'unità.

NOTA:

Indica le istruzioni e le spiegazioni aggiuntive per un uso ottimale.

Controllo degli accessori

Controllo degli accessori

Controllare che i seguenti accessori siano forniti con il prodotto.

Antenna AM (a eccezione dei modelli per Regno Unito, Europa e Australia)



Antenna FM (a eccezione dei modelli per Regno Unito, Europa e Australia)



Antenna DAB/FM (modelli per Regno Unito, Europa e Australia)



* A seconda della regione di acquisto viene fornito uno degli accessori suindicati.

microfono YPAO

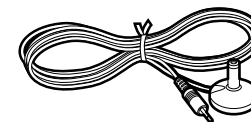

Telecomando

Batterie (AAA, R03, UM-4) (x2)

Guida introduttiva

NOTA

Accedere al sito di download Yamaha per scaricare l'ultima versione del Manuale di istruzioni e della Guida introduttiva.

<http://download.yamaha.com/>

Utilizzo del telecomando

Inserire le batterie nel telecomando

Inserire le batterie attenendosi alle indicazioni.

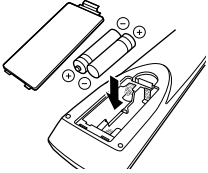

Distanza operativa del telecomando

Puntare sempre il telecomando in direzione del sensore del telecomando sull'unità e rispettare la distanza operativa mostrata nell'immagine che segue.

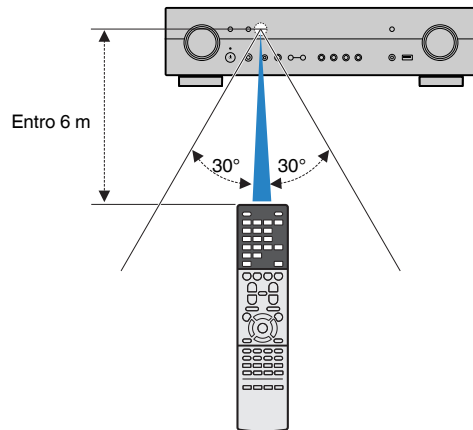

CARATTERISTICHE

Applicazioni dell'unità

Supporto di un sistema di diffusori da 2 a 5.1 canali

In base al numero di diffusori in uso, è possibile ascoltare gli spazi acustici preferiti in vari stili.

- “Utilizzo del sistema a 5.1 canali” (pag. 20)
- “Utilizzo del sistema a 3.1 canali” (pag. 21)
- “Utilizzo di Virtual CINEMA FRONT” (pag. 22)
- “Riproduzione della musica in vari ambienti” (pag. 43)

Ottimizzazione automatica delle impostazioni dei diffusori (YPAO)

La funzione (YPAO) rileva i collegamenti dei diffusori e misura la distanza tra i diffusori e la posizione di ascolto tramite la funzione YPAO, quindi ottimizza automaticamente le impostazioni dei diffusori, ad esempio il bilanciamento del volume e i parametri acustici, per adattarle all'ambiente di ascolto (YPAO: Yamaha Parametric room Acoustic Optimizer).

- “Ottimizzazione automatica delle impostazioni dei diffusori (YPAO)” (pag. 33)

Ascolto degli effetti di campo sonoro con presenza elevata

L'unità è dotata di vari programmi sonori e decoder surround che consentono di riprodurre varie sorgenti con la modalità sonora preferita (ad esempio l'effetto di campo sonoro o la riproduzione stereo).

- “Utilizzo di campi sonori 3D (CINEMA DSP 3D)” (pag. 38)
- “Ascolto degli effetti di campo sonoro ottimizzati per il tipo di contenuti” (pag. 39)
- “Utilizzo degli effetti di campo sonoro senza i diffusori surround (Virtual CINEMA DSP)” (pag. 39)
- “Ascolto dell'audio surround con le cuffie (SILENT CINEMA)” (pag. 39)
- “Ascolto del suono originale (decodifica diretta)” (pag. 40)
- “Ascolto dell'audio multicanale senza effetti di campo sonoro (decodificatore surround)” (pag. 40)
- “Ascolto del suono ad alta fedeltà (riproduzione diretta)” (pag. 41)
- “Miglioramento dei bassi (Bassi extra)” (pag. 41)
- “Riproduzione di formati digitali compressi con suoni potenziati (Compressed Music Enhancer)” (pag. 42)

Ampia varietà di contenuti supportati tramite rete

Quando l'unità è collegata a una rete, sull'unità è possibile usufruire dei vari tipi di contenuti tramite rete.

- “Riproduzione di contenuti musicali da iTunes/iPhone con AirPlay” (pag. 65)
- “Riproduzione dei brani musicali memorizzati sui server multi-mediali (PC/NAS)” (pag. 67)
- “Selezione di una stazione radio Internet” (pag. 69)
- “Ascoltare i servizi di streaming musicale” (pag. 70)

Riproduzione di contenuti di vari dispositivi

L'unità è dotata di varie prese HDMI e di ingresso/uscita che consentono di collegare dispositivi video (come i lettori BD/DVD), dispositivi audio (come i lettori CD), dispositivi Bluetooth (come gli smartphone), console per videogiochi, dispositivi di memorizzazione USB e altri dispositivi. È possibile riprodurre i contenuti.

- “Selezione di una frequenza di ricezione” (pag. 50)
- “Riproduzione della musica dal dispositivo Bluetooth® sull'unità” (pag. 63)
- “Riproduzione dei contenuti di un dispositivo di memorizzazione USB” (pag. 66)

Funzioni utili

L'unità è dotata di diverse funzioni utili. La funzione SCENA consente di selezionare, con un solo tocco, la sorgente d'ingresso e le impostazioni registrate per la scena corrispondente, come ad esempio il programma sonoro e l'attivazione/disattivazione di Compressed Music Enhancer. Quando l'unità è collegata a una TV compatibile con il controllo HDMI mediante un cavo HDMI, è possibile controllare l'unità (ad esempio l'accensione e il volume) con le funzioni del telecomando della TV.

- “Selezione della sorgente di ingresso e delle impostazioni preferite con un solo tocco (SCENE)” (pag. 71)
- “Salvataggio come collegamento rapido del contenuto preferito” (pag. 73)
- “Controllo HDMI e operazioni sincronizzate” (pag. 146)
- “Audio Return Channel (ARC)” (pag. 147)

Funzioni aggiuntive

L'unità è dotata della funzione di connessione wireless ai diffusori. È possibile ascoltare l'audio riprodotto sull'unità utilizzando diffusori/cuffie Bluetooth. Inoltre, utilizzando dispositivi che supportano la funzione MusicCast Surround, gli altoparlanti surround e il subwoofer possono essere wireless.

- “Ascolto di audio utilizzando diffusori/cuffie Bluetooth®” (pag. 64)
- “Uso di diffusori surround wireless (funzione MusicCast Surround)” (pag. 134)

Applicazioni utili

Applicazione: "AV SETUP GUIDE"



AV SETUP GUIDE è un'applicazione che facilita il collegamento dei cavi fra Sintoamplificatore AV e i dispositivi di riproduzione, come anche la configurazione di Sintoamplificatore AV. Questa app presenta una procedura guidata delle varie impostazioni, come il collegamento dei diffusori, della TV e del dispositivo di riproduzione e la selezione del sistema di diffusori.

Per ulteriori dettagli, cercare “AV SETUP GUIDE” nell'App Store o in Google Play.

Applicazione: "AV CONTROLLER"



AV CONTROLLER è un'applicazione che facilita le diverse operazioni di Sintoamplificatore AV senza il telecomando. Questa app non solo consente di controllare l'alimentazione e il volume dell'unità ma anche di selezionare la sorgente di ingresso e di avviare/arrestare la riproduzione.

Per ulteriori dettagli, cercare “AV CONTROLLER” nell'App Store o in Google Play.

Applicazione: "MusicCast CONTROLLER"



MusicCast CONTROLLER è un'applicazione che consente di collegare un dispositivo compatibile con MusicCast ad altri dispositivi compatibili con MusicCast in altre stanze e di riprodurli simultaneamente. Questa app consente di utilizzare lo smartphone o altro dispositivo mobile invece del telecomando per selezionare facilmente la musica da riprodurre nonché per configurare l'unità e i dispositivi compatibili con MusicCast.

Per maggiori dettagli, cercare “MusicCast CONTROLLER” sull'App Store o su Google Play.

Nomi dei componenti e funzioni del pannello anteriore

I nomi dei componenti e le funzioni del pannello anteriore sono descritti di seguito.

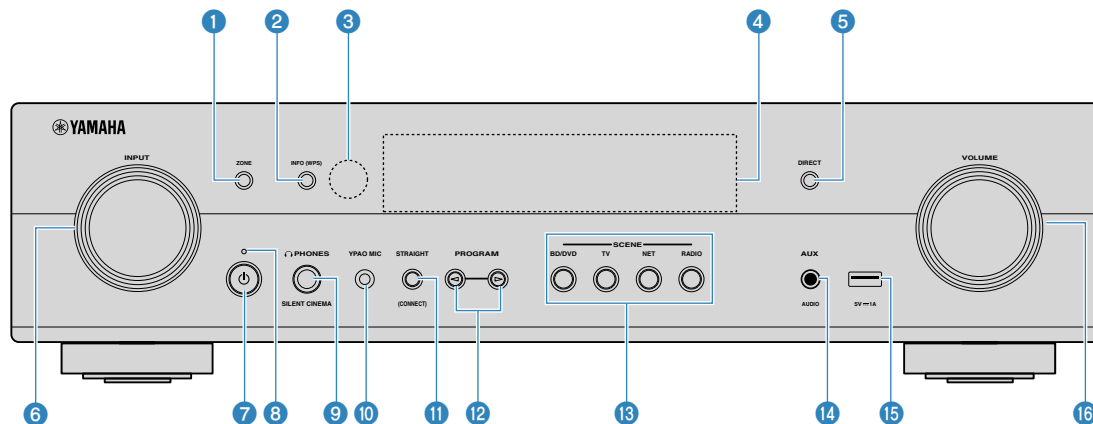

(modello per USA)

1 Tasto ZONE

Attiva/disattiva la trasmissione dell'audio su Zone2 (pag. 44).

2 Tasto INFO (WPS)

Seleziona le informazioni visualizzate sul display anteriore (pag. 46).

Immette la configurazione di connessione wireless LAN (configurazione pulsante WPS) tenendo premuto per qualche secondo (pag. 137).

3 Sensore del telecomando

Riceve i segnali del telecomando (pag. 8).

4 Display anteriore

Visualizza le informazioni (pag. 13).

5 Tasto DIRECT

Attiva/disattiva la modalità di riproduzione diretta (pag. 41).

6 Manopola INPUT

Selezionano una sorgente d'ingresso.

7 Tasto (accensione)

Accende o spegne (mette in standby) l'unità.

8 Indicatore standby

Quando l'unità si trova in standby, si accende in uno dei seguenti casi.

- Il controllo HDMI è attivato (pag. 97)
- Standby Through è attivato (pag. 97)
- Network Standby è attivato (pag. 110)
- Standby Bluetooth è attivato (pag. 112)

9 Presa PHONES

Per collegare le cuffie.

10 Presa YPAO MIC

Per il collegamento del microfono YPAO (pag. 33).

11 Tasto STRAIGHT (CONNECT)

Attiva/disattiva la modalità di decodifica diretta (pag. 40). Immette l'aggiunta di rete MusicCast e la configurazione wireless LAN tenendo premuto per 5 secondi (pag. 37).

12 Tasti PROGRAM

Selezionano un programma sonoro o un decodificatore surround (pag. 38).

13 Tasti SCENE

Alternare tra più impostazioni configurate con un solo tocco utilizzando la funzione SCENA. Accendono inoltre l'unità quando si trova in modalità standby (pag. 71).

14 Presa AUX

Per il collegamento di dispositivi quali lettori audio portatili (pag. 26).

15 Presa USB

Per il collegamento di un dispositivo di memorizzazione USB (pag. 66).

16 Manopola VOLUME

Regola il volume.

Nomi dei componenti e funzioni del display anteriore

I nomi dei componenti e le funzioni del display anteriore sono descritti di seguito.

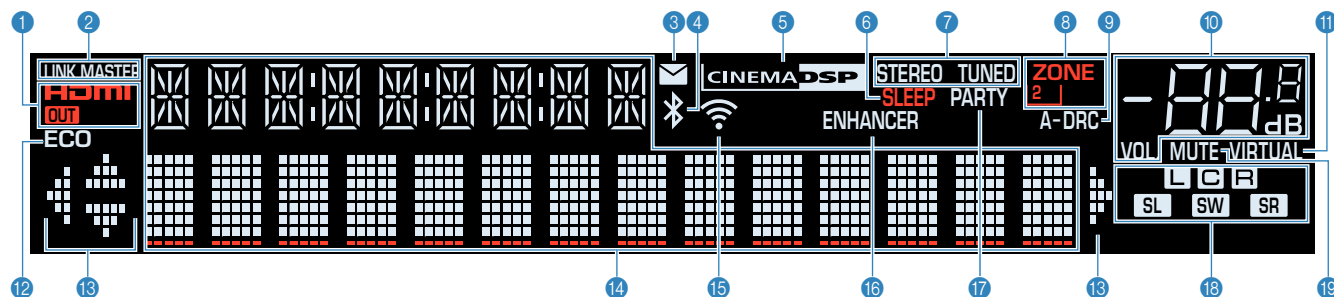

1 HDMI

Si accende durante la ricezione o la trasmissione dei segnali HDMI.

OUT

Si accende durante la trasmissione dei segnali HDMI.

2 LINK MASTER

Si accende quando l'unità è il dispositivo master della rete MusicCast.

3 Indicatore di aggiornamento del firmware

Si illumina quando un aggiornamento del firmware è disponibile attraverso la rete.

4 Indicatore Bluetooth

Si accende quando l'unità è collegata a un dispositivo Bluetooth.

5 CINEMA DSP

Si accende quando CINEMA DSP 3D (pag. 38) è in funzione.

6 SLEEP

Si accende se è attiva la funzione di spegnimento via timer.

7 STEREO

Si accende quando l'unità riceve un segnale radio FM stereo.

TUNED

Si accende quando l'unità riceve il segnale di una stazione radio FM/AM.

8 ZONE2

Si accende se è attiva la trasmissione dell'audio su Zone2 (pag. 44).

9 A-DRC

Si accende quando Adaptive DRC (pag. 79) è in funzione.

10 Indicatore del volume

Indica il volume corrente.

11 VIRTUAL

Si accende mentre è attiva l'elaborazione virtuale (pag. 39).

12 ECO

Si accende se è attiva la funzione modalità eco (pag. 104).

13 Indicatori dei cursori

Indica quali tasti cursore del telecomando sono operativi.

14 Display informativo

Visualizza lo stato corrente (nome dell'ingresso e nome della modalità sonora). Per cambiare le informazioni, premere INFO (pag. 46).

15 Indicatore LAN wireless

Si accende mentre l'unità è collegata a una rete wireless (pag. 136).

NOTA

Questo indicatore potrebbe accendersi quando l'unità viene aggiunta alla rete MusicCast. Per i dettagli vedere "Aggiunta dell'unità a una rete MusicCast" (pag. 37).

16 ENHANCER

Si accende quando Compressed Music Enhancer (pag. 42) è in funzione.

17 PARTY

Si accende se è attiva la funzione modalità party (pag. 44).

18 Indicatori dei diffusori

Indicano i terminali dei diffusori da cui vengono generati i segnali.

L Diffusore anteriore (S)

R Diffusore anteriore (D)

C Diffusore centrale

SL Diffusore surround (S)

SR Diffusore surround (D)

SW Subwoofer

19 MUTE

Lampeggia quando l'audio è temporaneamente disattivato.

Nomi dei componenti e funzioni del pannello posteriore

I nomi dei componenti e le funzioni del pannello posteriore sono descritti di seguito.

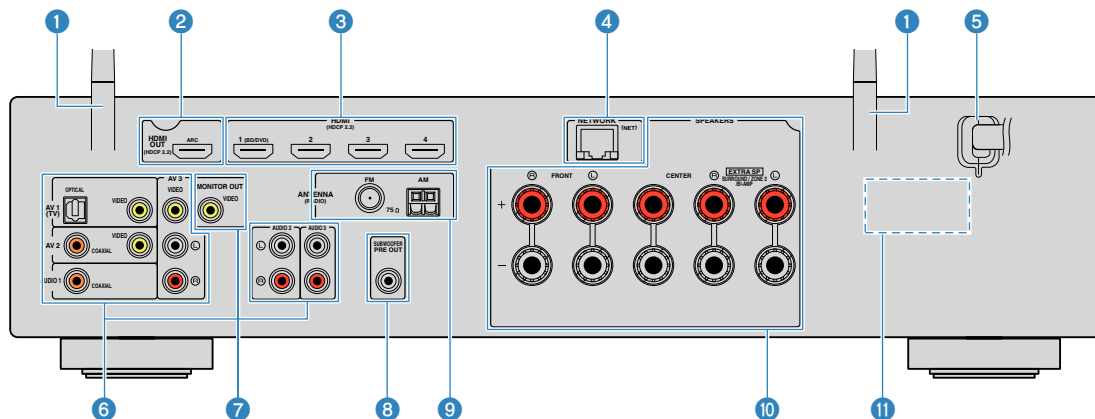

• L'area circostante le prese di uscita audio/video è contrassegnata in bianco sul prodotto reale per impedire collegamenti errati.

1 Antenne wireless

Per una connessione wireless (Wi-Fi) a una rete (pag. 136) e per una connessione Bluetooth (pag. 63).

2 Presa HDMI OUT

Per il collegamento a una TV compatibile con HDMI e la trasmissione dei segnali video e audio (pag. 24). Quando si utilizza la funzione ARC, il segnale audio della TV può essere trasmesso anche tramite la presa HDMI OUT.

3 Prese HDMI 1-4

Per il collegamento dei dispositivi di riproduzione compatibili con HDMI e la ricezione dei segnali video e audio (pag. 25).

4 Presa NETWORK

Per il collegamento cablato a una rete (pag. 29).

5 Cavo di alimentazione

Per il collegamento a una presa di corrente (pag. 30).

6 Prese AV Prese AUDIO

Per il collegamento ai dispositivi di riproduzione video/audio e la ricezione dei segnali video/audio (pag. 25).

7 Presa MONITOR OUT

Per il collegamento a una TV che supporta la trasmissione dei segnali video (pag. 24).

8 Presa SUBWOOFER PRE OUT

Per il collegamento a un subwoofer con amplificatore integrato (pag. 19).

9 Prese ANTENNA

Per il collegamento alle antenne radio (pag. 27).

10 Terminali SPEAKERS

Per il collegamento ai diffusori (pag. 16).

11 VOLTAGE SELECTOR

(Solo modelli per Taiwan, Centro e Sud America)
Seleziona la posizione dell'interruttore in base alla tensione locale (pag. 30).

(modello per USA)

Nomi dei componenti e funzioni del telecomando

I nomi dei componenti e le funzioni del telecomando in dotazione sono descritti di seguito.

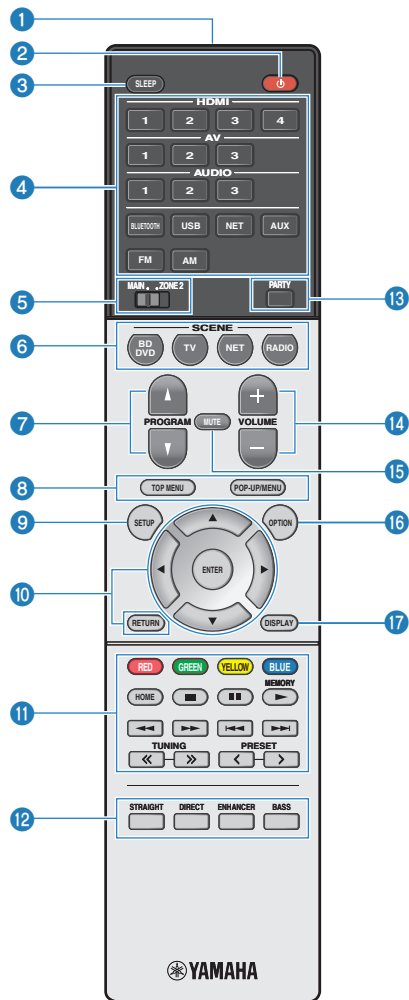

(modello per USA)

1 Trasmittitore di segnali del telecomando

Trasmette i segnali infrarossi.

2 Tasto (accensione sintoamplificatore)

Accende o spegne (mette in standby) l'unità.

3 Tasto SLEEP

Premendo ripetutamente questo tasto, sarà possibile determinare dopo quanto tempo (120 min, 90 min, 60 min, 30 min, off) l'unità passerà in modalità standby.

4 Tasti di selezione ingresso

Selezionano una sorgente di ingresso premendo direttamente ciascun tasto.

NOTA

Premere ripetutamente NET per selezionare la sorgente di rete desiderata.

5 Interruttore MAIN/ZONE 2

Cambia la zona controllata dal telecomando (pag. 44).

6 Tasti SCENE

Alternare tra più impostazioni configurate con un solo tocco utilizzando la funzione SCENA. Accendono inoltre l'unità quando si trova in modalità standby (pag. 71).

7 Tasto PROGRAM

Selezionano un programma sonoro o un decodificatore surround (pag. 40).

8 10 11 14 15 Tasti operativi per i dispositivi esterni

Consentono di eseguire le operazioni di riproduzione dopo aver selezionato "USB" o "NET" come sorgente di ingresso, oppure di controllare la riproduzione del dispositivo di riproduzione compatibile con HDMI.

NOTA

- I dispositivi di riproduzione devono supportare il Controllo HDMI. Alcuni dispositivi compatibili con il controllo HDMI non possono essere utilizzati.
- È possibile assegnare le funzioni dell'unità ai tasti RED/GREEN/YELLOW/BLUE (pag. 107).

9 Tasto SETUP

Visualizza il menu di configurazione (pag. 87).

10 Tasti operativi per i menu

Per utilizzare il menu.

11 Tasti operativi per la riproduzione

Controllano la riproduzione del dispositivo esterno.

12 Tasti della modalità sonora

Selezionano una modalità sonora (pag. 38).

13 Tasto PARTY

Attiva o disattiva la modalità party (pag. 44).

14 Tasti VOLUME

Regolano il volume.

15 Tasto MUTE

Disattiva l'uscita audio.

16 Tasto OPTION

Visualizza il menu delle opzioni (pag. 75).

17 Tasto DISPLAY

Accende o spegne la schermata di navigazione, la schermata di riproduzione, ecc.

PREPARATIVI

1 Collegamento dei diffusori

Nomi e funzioni dei diffusori

I nomi e le funzioni dei diffusori collegati all'unità sono descritti di seguito.

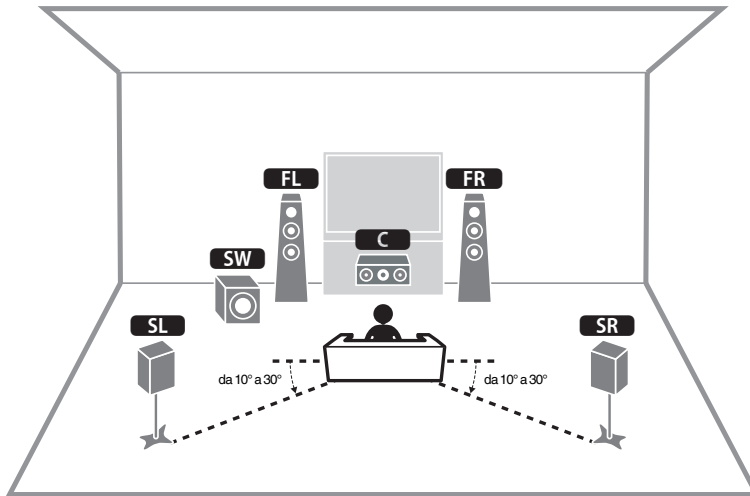

Tipo di diffusore	Abbr.	Funzione
Anteriori (S/D)	FL / FR	Riproduce l'audio del canale anteriore (audio stereo).
Centrale	C	Riproduce l'audio del canale centrale (dialoghi e parti vocali dei film).
Surround (S/D)	SL / SR	Riproduce l'audio del canale surround.
Subwoofer	SW	Riproduce l'audio dal canale LFE (low-frequency effect) e potenzia le parti dei bassi degli altri canali.

NOTA

Fare riferimento a questo diagramma per il layout ideale del diffusore per l'unità. Non occorre che il layout del diffusore corrisponda perfettamente al diagramma perché è possibile utilizzare la funzione YPAO per ottimizzare automaticamente le impostazioni del diffusore (come ad esempio le distanze) e adattare al layout effettivo del diffusore.

Sistemi di diffusori e diffusori da collegare

Selezionare il layout preferito in base al numero di diffusori in uso e posizionare i diffusori e il subwoofer nella stanza.

Tipo di diffusore	Sistema di diffusori (numero di canali)		
	5.1	3.1	2.1
Anteriore (S/D) FL / FR	●	●	●
Centrale C	●	●	
Surround (S/D) SL / SR	●		
Subwoofer SW	●	●	●

Requisiti del diffusore

I diffusori e i subwoofer da collegare all'unità devono rispondere ai requisiti seguenti:

- (Solo modello per USA)
Secondo le impostazioni predefinite in fabbrica, l'unità è configurata per diffusori da 8 ohm. Quando si collegano diffusori da 6 ohm, impostare l'impedenza dei diffusori dell'unità su "6 Ω MIN". Per ulteriori informazioni, vedere quanto segue.
 - "Impostazione dell'impedenza dei diffusori" (pag. 18)
- (A eccezione del modello per USA)
Utilizzare diffusori con un'impedenza di almeno 6 Ω.
- Utilizzare un subwoofer con amplificatore integrato.

NOTA

- Preparare il numero di diffusori in base al sistema di diffusori.
- Assicurarsi di collegare i diffusori anteriori sinistro e destro.

Impostazione dell'impedenza dei diffusori

(Solo modello per USA)

Secondo le impostazioni predefinite in fabbrica, l'unità è configurata per diffusori da 8 ohm. Se si collegano diffusori da 6 ohm, impostare l'impedenza dei diffusori su "6 Ω MIN".

1 Prima di collegare i diffusori, inserire il cavo di alimentazione in una presa di corrente.

2 Tenere premuto **STRAIGHT** sul pannello anteriore e premere **⏻** (accensione).

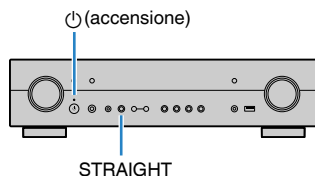

3 Controllare che "SP IMP." sia visualizzato sul display anteriore.



4 Premere **STRAIGHT** per selezionare "6 Ω MIN".

5 Premere **⏻** (accensione) per impostare la modalità standby dell'unità, quindi staccare il cavo di alimentazione dalla presa di corrente CA.

Ora è possibile collegare i diffusori.

Requisiti del cavo

Per collegare i diffusori all'unità, utilizzare i seguenti tipi di cavi disponibili in commercio:

Cavi dei diffusori (numero di diffusori necessario)



Cavo pin audio (per il collegamento di un subwoofer)



Come collegare i diffusori

■ Collegamento del diffusore

Collegare il cavo del diffusore tra il terminale negativo (-) dell'unità e il terminale negativo (-) del diffusore, e in seguito tra il terminale positivo (+) dell'unità e il terminale positivo (+) del diffusore.

AVVISO

Quando si collegano i cavi del diffusore, prestare attenzione a quanto segue:

- Preparare i cavi dei diffusori in un luogo lontano dall'unità per evitare di far cadere accidentalmente i singoli capi dei fili all'interno dell'unità, rischiando così di causare un cortocircuito o un malfunzionamento dell'unità.
- Il collegamento non adeguato dei cavi del diffusore potrebbe causare cortocircuiti e anche danneggiare l'unità o i diffusori.

– Attorcigliare saldamente i fili scoperti dei cavi dei diffusori.

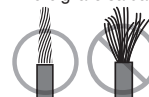

– Assicurarsi di evitare il contatto tra i fili scoperti del cavo del diffusore.

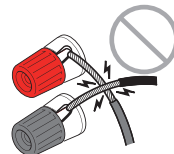

– Assicurarsi di evitare il contatto tra i fili scoperti del cavo del diffusore e le componenti metalliche dell'unità (pannello posteriore e viti).

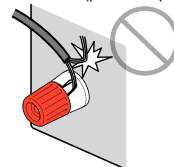

NOTA

- Prima di collegare i diffusori, rimuovere il cavo di alimentazione dell'unità dalla presa di corrente.
- Assicurarsi di collegare i diffusori anteriori sinistro e destro.
- (Solo modello per USA)
Secondo le impostazioni predefinite in fabbrica, l'unità è configurata per diffusori da 8 ohm. Quando si collegano diffusori da 6 ohm, impostare l'impedenza dei diffusori dell'unità su "6 Ω MIN". Per ulteriori informazioni, vedere quanto segue.
– "Impostazione dell'impedenza dei diffusori" (pag. 18)

1 Rimuovere circa 10 mm di isolante dalle estremità del cavo del diffusore, quindi attorcigliare saldamente i fili scoperti del cavo.

2 Allentare il terminale del diffusore.

3 Inserire i fili scoperti del cavo nello spazio sul lato del terminale (in alto a destra o in basso a sinistra).

4 Stringere il terminale.

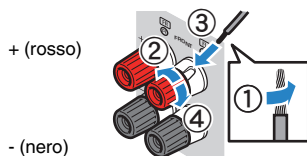

Con questa operazione il collegamento può considerarsi concluso.

NOTA

- Se sul display anteriore viene visualizzata la scritta "Check SP Wires" mentre l'unità è accesa, spegnere l'unità e confermare che i cavi del diffusore non sono in corto circuito.
- (Solo modelli per USA, Cina, Taiwan, Centro e Sud America)
Se si utilizza uno spinotto a banana, stringere il terminale del diffusore e inserire uno spinotto a banana nell'estremità del terminale.

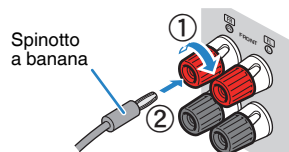

Collegamento del subwoofer

Utilizzare un cavo con spina RCA per collegare il subwoofer.

NOTA

Prima di collegare il subwoofer, scollegare i cavi di alimentazione dell'unità e del subwoofer dalle prese di corrente.

Cavo audio con spina RCA

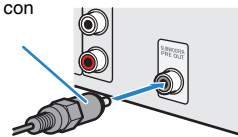

Come posizionare i diffusori (sistemi di diffusori)

Utilizzo del sistema a 5.1 canali

Questo è il layout di base del diffusore consigliato per ascoltare suoni surround.

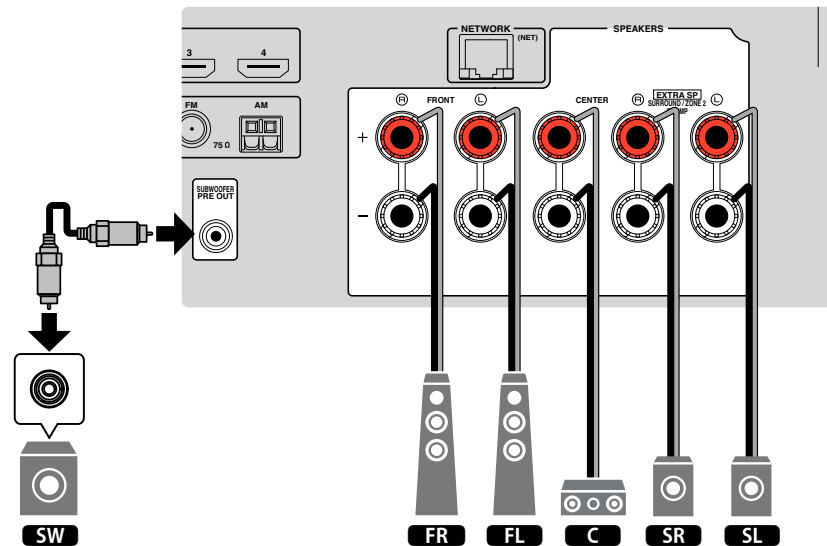
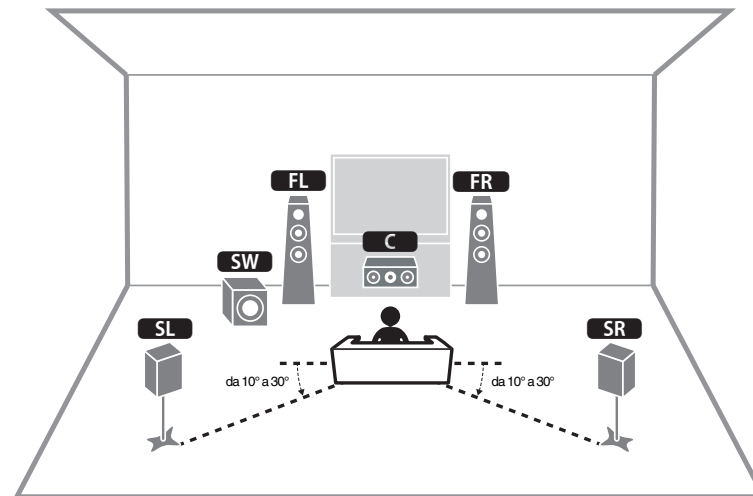

■ Utilizzo del sistema a 3.1 canali

Si consiglia questo layout di diffusori per l'ascolto di suoni stereo con un diffusore centrale. Il risultato è garantito per l'audio del canale centrale come dialoghi e parti vocali dei film.

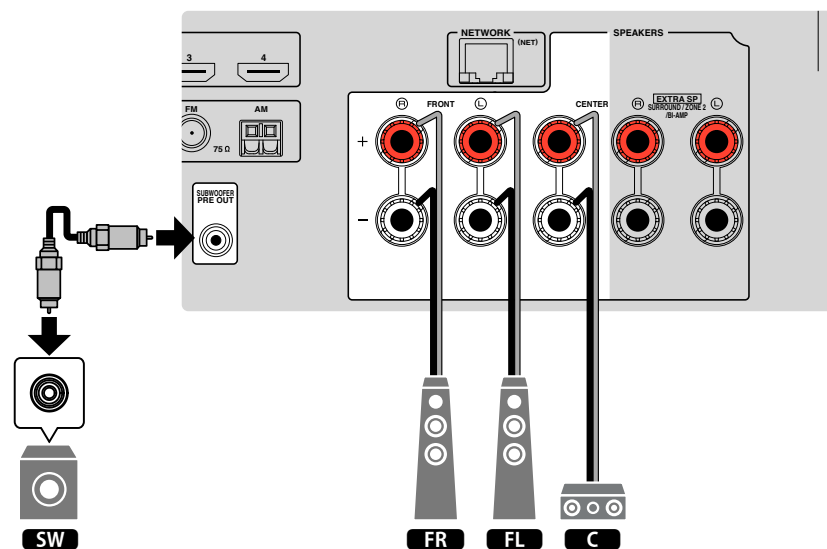
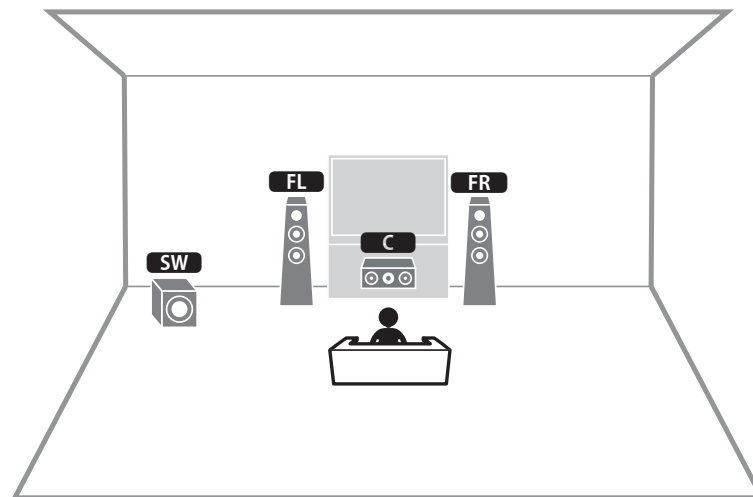

■ Utilizzo di Virtual CINEMA FRONT

Si consiglia di utilizzare questo layout di diffusori se non è possibile collocare i diffusori nella parte posteriore della stanza.

NOTA

Per utilizzare Virtual CINEMA FRONT, è necessario modificare le impostazioni di configurazione del diffusore. Per ulteriori informazioni, vedere quanto segue.

- “Assegnazione della configurazione di diffusori” (pag. 32)
- “Impostazione dell'utilizzo di Virtual CINEMA FRONT” (pag. 94)

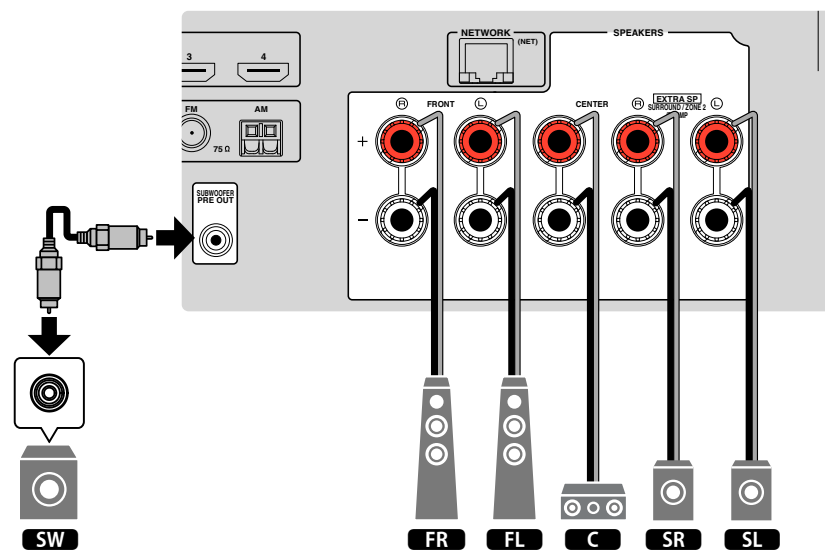
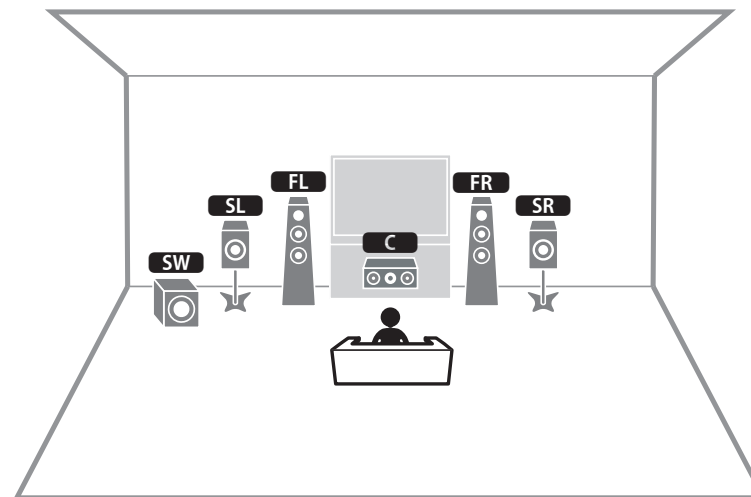

Collegamento di diffusori anteriori che supportano collegamenti a doppia amplificazione

È possibile collegare i diffusori anteriori che supportano collegamenti a doppia amplificazione.

Per attivare la funzione a doppia amplificazione, configurare le impostazioni dei diffusori richieste. Per ulteriori informazioni, vedere quanto segue.

- “Assegnazione della configurazione di diffusori” (pag. 32)
- “Impostazione del sistema di diffusori” (pag. 91)

AVVISO

- Prima di effettuare i collegamenti a doppia amplificazione, rimuovere le staffe o i cavi che collegano il woofer con il tweeter. Per maggiori dettagli, consultare il manuale di istruzioni dei diffusori. Se non si effettuano i collegamenti di doppia amplificazione, controllare che le staffe o i cavi siano collegati prima di collegare i cavi del diffusore.

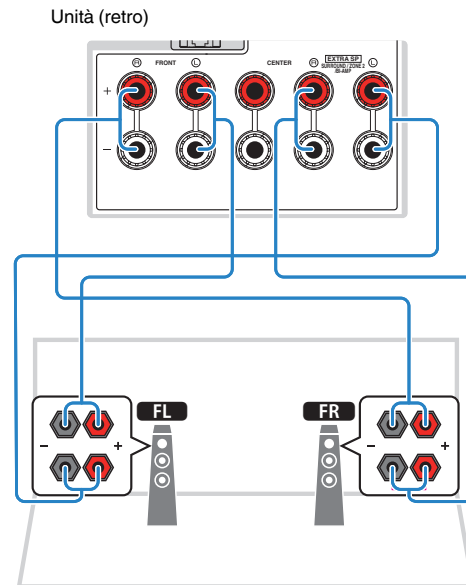

NOTA

- Non è possibile collegare simultaneamente i seguenti diffusori.
 - Diffusori surround
 - Diffusori Zone2
 - Diffusori a doppia amplificazione
- I terminali FRONT e SURROUND/ZONE 2/BI-AMP trasmettono gli stessi segnali.

2 Collegamento di una TV

Collegamento HDMI con una TV

Collegare una TV all'unità con un cavo HDMI. Se si collega all'unità una TV che supporta la funzione ARC sarà possibile trasmettere i segnali video/audio alla TV o trasmettere l'audio della TV all'unità.

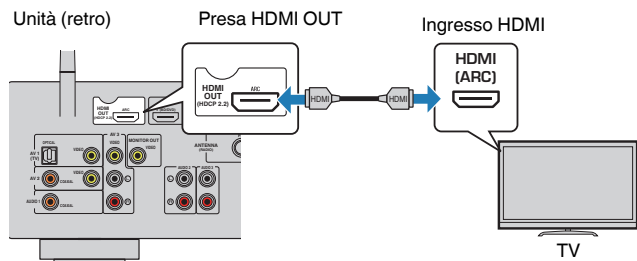

Informazioni sulla funzione Audio Return Channel (ARC)

- La funzione ARC consente la trasmissione bidirezionale dei segnali audio con un solo cavo HDMI. Per utilizzare la funzione ARC, eseguire il collegamento alla TV con un cavo HDMI che supporti la funzione ARC.

NOTA

- Se si collega all'unità una TV che supporta il controllo HDMI mediante un cavo HDMI, sarà possibile controllare l'accensione e il volume dell'unità utilizzando il telecomando della TV.
- Per utilizzare il Controllo HDMI e la funzione ARC, configurare le impostazioni HDMI sull'unità. Per i dettagli sulle impostazioni, vedere quanto segue:
 - "Controllo HDMI e operazioni sincronizzate" (pag. 146)
 - "Audio Return Channel (ARC)" (pag. 147)
- Se la TV non supporta la funzione Audio Return Channel (ARC), è necessaria una connessione con cavo ottico digitale tra la TV e l'unità.

Collegamento VIDEO (video composito) con una TV

Collegare la TV all'unità con un cavo video con spina RCA e un cavo ottico digitale.

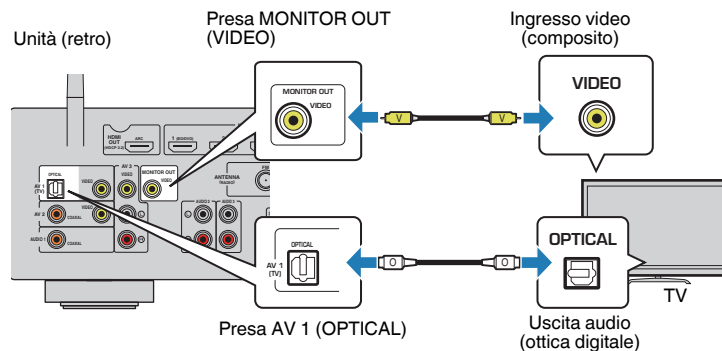

NOTA

- Se si collega una TV all'unità con un cavo diverso da HDMI, il segnale video ricevuto dall'unità tramite HDMI non può essere trasmesso alla TV. Per ulteriori informazioni, vedere quanto segue.
 - "Flusso del segnale video" (pag. 145)
- Le operazioni sullo schermo della TV sono possibili solo quando la TV è collegata all'unità tramite HDMI.
- Tramite una connessione con cavo ottico digitale, l'audio dal televisore può essere riprodotto sull'unità. Non è necessaria una connessione con cavo ottico digitale nel seguente caso:
 - Se le trasmissioni TV si ricevono solo tramite set-top box

3 Collegamento dei dispositivi di riproduzione

Collegamento HDMI con un dispositivo video come un lettore BD/DVD

Collegare un dispositivo video all'unità con un cavo HDMI.

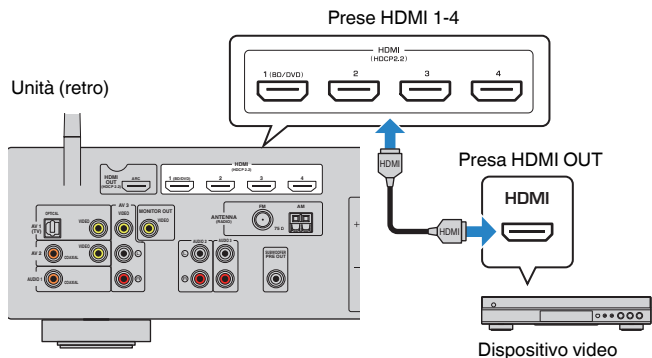

NOTA

Per guardare i segnali video trasmessi alle prese HDMI 1-4, è necessario collegare la TV alla presa HDMI OUT dell'unità. Per ulteriori informazioni, vedere quanto segue.

- "Collegamento HDMI con una TV" (pag. 24)

Collegamento diverso da HDMI con un dispositivo di riproduzione

Collegamento VIDEO (video composito) con un dispositivo video

Collegare un dispositivo video all'unità con un cavo video con spina RCA e un cavo audio (ottico digitale, coassiale digitale o cavo stereo con spina RCA). Scegliere una serie di prese di ingresso sull'unità, a seconda delle prese di uscita audio del dispositivo video.

Prese di uscita sul dispositivo video		Prese di ingresso sull'unità
Video	Audio	
Video composito	Ottico digitale	AV 1 (VIDEO + OPTICAL)
	Coassiale digitale	AV 2 (VIDEO + COASSIALE)
	Stereo analogico	AV 3 (VIDEO + AUDIO)

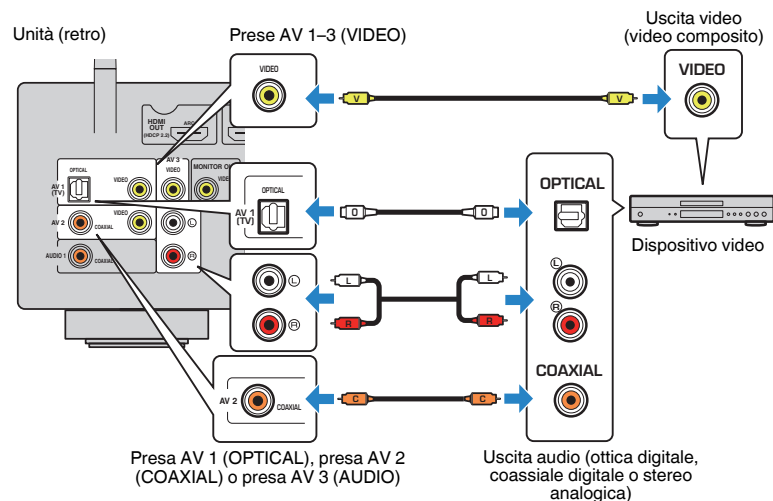

NOTA

Se si collega un dispositivo video all'unità tramite un collegamento video composito, è necessario collegare la TV alla presa MONITOR OUT (VIDEO) dell'unità. Per ulteriori informazioni, vedere quanto segue.

- "Collegamento VIDEO (video composito) con una TV" (pag. 24)

Collegamento AUDIO con un dispositivo audio come un lettore CD

Collegare dispositivi audio quali i lettori CD e MD all'unità. Scegliere uno dei seguenti collegamenti, a seconda delle prese di uscita audio del dispositivo audio.

NOTA

Per l'utilizzo di un giradischi è necessario ricorrere a un amplificatore phono equalizzatore disponibile in commercio. Collegare l'uscita dell'amplificatore phono equalizzatore all'unità.

Prese di uscita audio su un dispositivo audio	Prese di ingresso audio sull'unità
Ottico digitale	AV 1 (OPTICAL)
Coassiale digitale	AUDIO 1 (COAXIAL) AV 2 (COAXIAL)
Stereo analogico	AUDIO 2-3 (AUDIO) AV 3 (AUDIO)

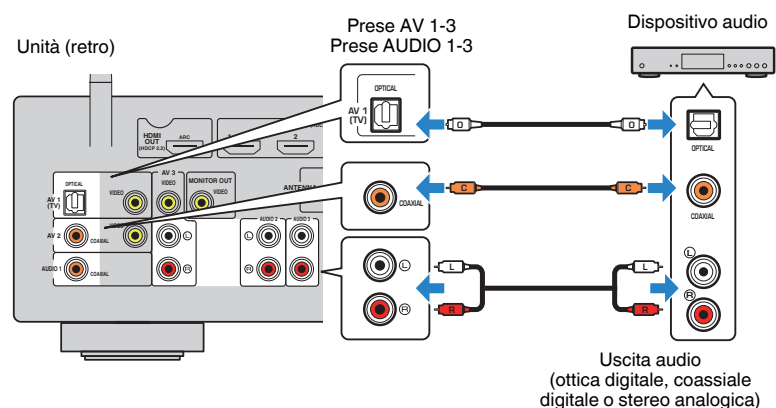

NOTA

L'impostazione di fabbrica dell'ingresso audio della TV è "AV1". Se alla presa AV 1 è stato collegato un dispositivo esterno qualsiasi, utilizzare "Ingresso audio TV" nel menu "Configurazione" per modificare l'assegnazione dell'ingresso dell'audio della TV. Per utilizzare la funzione SCENA, è inoltre necessario modificare l'assegnazione dell'ingresso per SCENA (TV). Per ulteriori informazioni, vedere quanto segue.

- "Impostazione della presa audio utilizzata per l'ingresso audio TV" (pag. 98)
- "Registrazione di una scena" (pag. 72)

Collegamento alla presa sul pannello anteriore

Utilizzare la presa AUX sul pannello anteriore per collegare temporaneamente all'unità dispositivi quali lettori audio portatili.



ATTENZIONE

- Prima di effettuare il collegamento, interrompere la riproduzione sul dispositivo e abbassare il volume dell'unità. È possibile che il livello del volume sia inaspettatamente alto e ciò potrebbe recare danni all'udito.

NOTA

È necessario preparare i cavi audio che corrispondano alle prese di uscita del dispositivo.

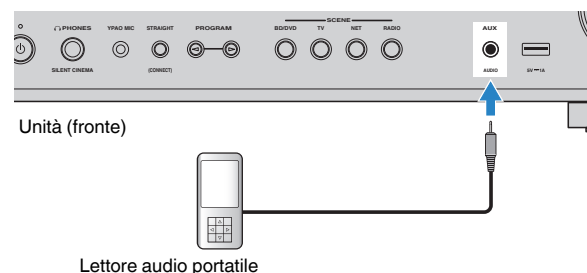

Se si seleziona "AUX" come sorgente di ingresso premendo AUX, il segnale audio riprodotto sul dispositivo verrà trasmesso dall'unità.

4 Collegamento delle antenne radio

Collegamento delle antenne FM/AM (a eccezione dei modelli per Regno Unito, Europa e Australia)

Collegare le antenne FM/AM in dotazione all'unità.

Fissare l'estremità dell'antenna FM a una parete e posizionare l'antenna AM su una superficie piana.

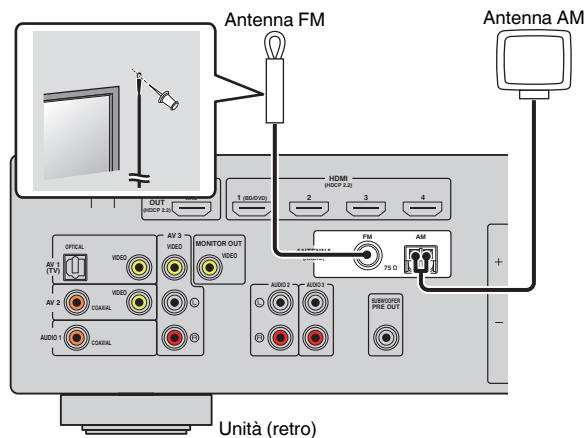

Assemblaggio e collegamento dell'antenna AM

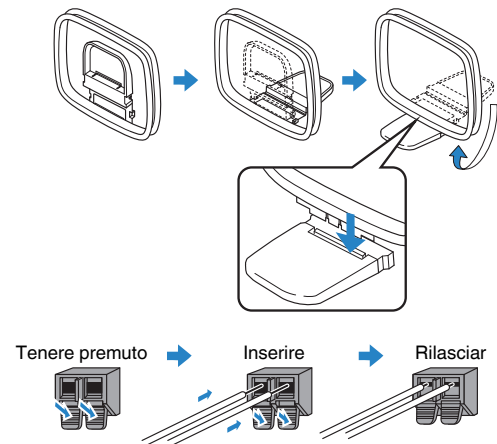

NOTA

- Svolgere il cavo dall'unità per l'antenna AM solo per la lunghezza necessaria.
- I fili dell'antenna AM non hanno polarità.

Collegamento dell'antenna DAB/AM (modelli per Regno Unito, Europa e Australia)

Collegare l'antenna DAB/FM fornita all'unità e fissare le estremità dell'antenna a una parete.

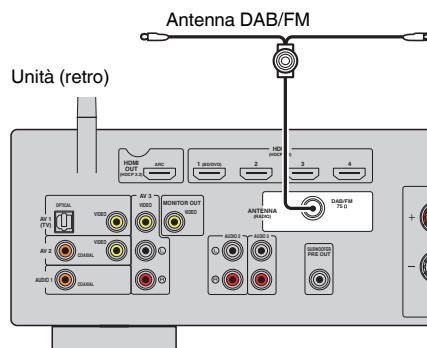

NOTA

- L'antenna deve essere allungata in orizzontale.
- Se la ricezione della radio non è ottimale, regolare l'altezza, la direzione o la posizione dell'antenna DAB/FM.

5 Preparazione al collegamento a una rete

Preparazione al collegamento a una rete

L'unità supporta le connessioni cablate e wireless. Selezionare un metodo di connessione in base al proprio ambiente di rete.

Se si utilizza un router che supporta la funzione DHCP nella connessione cablata, non è necessario configurare impostazioni di rete per l'unità.

NOTA

Se il router non supporta la funzione DHCP o se si desidera configurare manualmente i parametri di rete, è necessario configurare i parametri di rete. Per ulteriori informazioni, vedere quanto segue.

- “Configurazione manuale dei parametri di rete” (pag. 109)

Per collegare l'unità a una rete wireless, selezionare uno dei metodi seguenti per configurare le impostazioni della rete wireless.

● Metodo con utilizzo dell'impostazione MusicCast

Quando si aggiunge l'unità alla rete MusicCast, è inoltre possibile configurare immediatamente le impostazioni della rete wireless dell'unità. Se si utilizza MusicCast CONTROLLER, si consiglia la connessione wireless alla rete MusicCast. Per ulteriori informazioni, vedere quanto segue.

- “Aggiunta dell'unità a una rete MusicCast” (pag. 37)

● Altri metodi

Per ulteriori informazioni, vedere quanto segue.

- “Selezione del metodo di connessione di rete wireless” (pag. 136)

Collegamento di un cavo di rete (connessione cablata)

Collegare l'unità al router con un cavo schermato di rete STP disponibile in commercio (CAT-5 o cavo diritto superiore).

Sull'unità è possibile ascoltare la radio da Internet o file musicali salvati su server multi-mediali, come PC e Network Attached Storage (NAS).

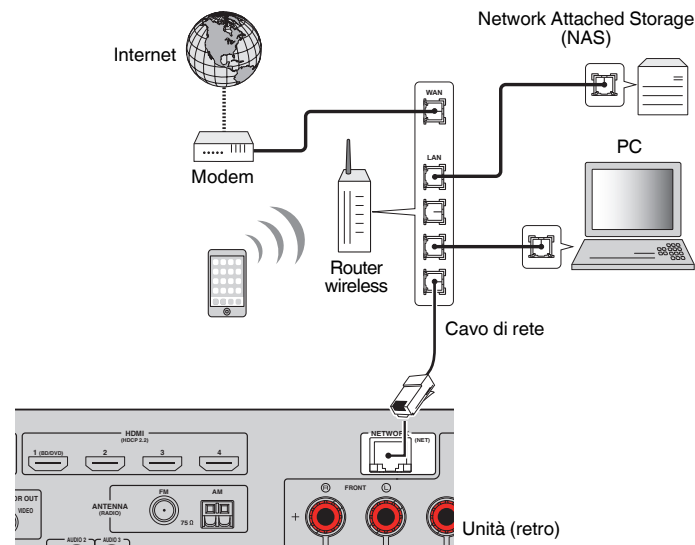

NOTA

- Se si utilizza un router che supporta la funzione DHCP, non c'è bisogno di configurare le impostazioni di rete dell'unità, poiché i parametri di rete (per es. indirizzo IP) verranno assegnati automaticamente a quest'ultima. Se il router non supporta la funzione DHCP o se si desidera configurare manualmente i parametri di rete, basta configurare le impostazioni di rete. Per ulteriori informazioni, vedere quanto segue.
 - “Configurazione manuale dei parametri di rete” (pag. 109)
- È possibile controllare se i parametri di rete (per es. l'indirizzo IP) sono assegnati correttamente all'unità. Per ulteriori informazioni, vedere quanto segue.
 - “Controllo delle informazioni di rete sull'unità” (pag. 108)

Preparazione delle antenne wireless (connessione wireless)

Disporre le antenne wireless verticalmente per la connessione wireless alla rete wireless o a un dispositivo Bluetooth.

Per informazioni su come collegare l'unità a una rete wireless, vedere quanto segue:

- "Preparazione al collegamento a una rete" (pag. 29)

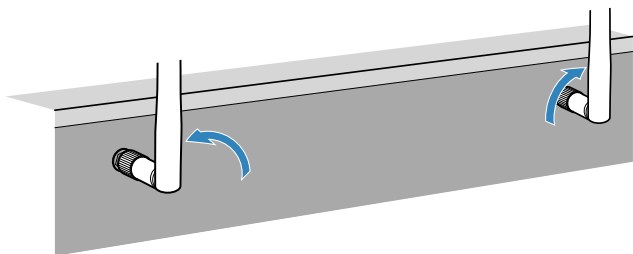

AVVISO

- Non applicare forza eccessiva sull'antenna wireless. Ciò potrebbe danneggiare l'antenna.

6 Collegamento del cavo di alimentazione

Collegamento del cavo di alimentazione



AVVERTENZA

(Solo modelli per Taiwan, Centro e Sud America)

Impostare l'interruttore VOLTAGE SELECTOR dell'unità PRIMA di inserire il cavo di alimentazione in una presa di corrente. L'impostazione errata dell'interruttore VOLTAGE SELECTOR può provocare danni all'unità e costituisce un pericolo potenziale d'incendio.

Prima di collegare il cavo di alimentazione

Selezionare la posizione del VOLTAGE SELECTOR secondo la tensione locale. Le tensioni sono CA 110-120/220-240 V, 50/60 Hz.

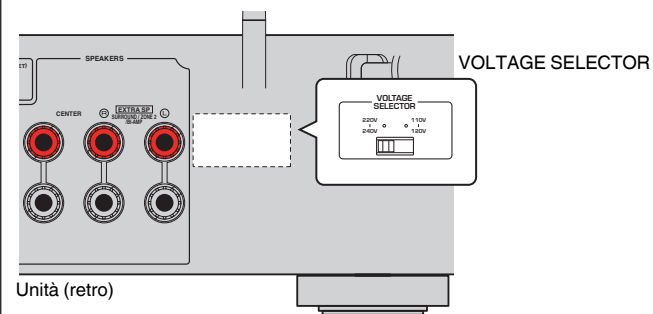

Una volta completati i collegamenti, inserire il cavo di alimentazione.

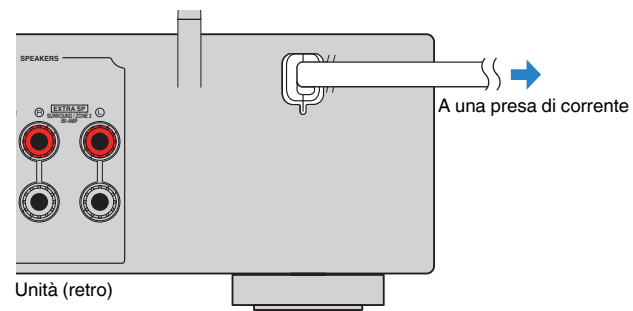

7 Selezione della lingua per il menu sullo schermo

Selezione della lingua per il menu sullo schermo

Selezionare la lingua desiderata per il menu sullo schermo.

- 1 Premere  (alimentazione ricevitore) per accendere l'unità.
 - 2 Accendere la TV e cambiare l'ingresso della TV in modo da visualizzare il segnale video proveniente dall'unità (presa HDMI OUT).
- NOTA**
- Quando si accende l'unità per la prima volta, viene visualizzato il messaggio relativo all'impostazione della rete. È possibile cambiare la lingua in questa schermata di messaggio.
- 3 Premere **SETUP**.
 - 4 Utilizzare i tasti cursore per selezionare "Language" e premere **ENTER**.

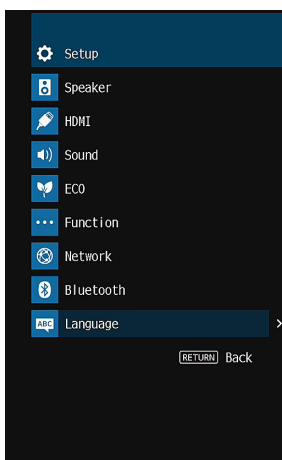

- 5 Utilizzare i tasti cursore per selezionare la lingua desiderata.

- 6 Per uscire dal menu, premere **SETUP**.

Questa operazione completa le impostazioni necessarie.

NOTA

Le informazioni sul display anteriore sono solo in inglese.

8 Configurazione delle impostazioni dei diffusori necessarie

Assegnazione della configurazione di diffusori

Se si utilizza una delle seguenti configurazioni dei diffusori, seguire la procedura riportata più avanti per configurare manualmente le impostazioni dei diffusori corrispondenti prima di eseguire la misurazione YPAO.

- Utilizzo della connessione a doppia amplificazione (riproduzione di più suoni di qualità elevata con connessioni a doppia amplificazione)
- Utilizzo dei diffusori Zone2
- Utilizzo dei diffusori surround per il sistema anteriore a 5.1 canali (Virtual CINEMA FRONT)

NOTA

Per i dettagli sulle configurazioni dei diffusori, vedere quanto segue:

- "Collegamento di diffusori anteriori che supportano collegamenti a doppia amplificazione" (pag. 23)
- "Riproduzione della musica in vari ambienti" (pag. 43)
- "Utilizzo di Virtual CINEMA FRONT" (pag. 22)

1 Premere  (alimentazione ricevitore) per accendere l'unità.

2 Accendere la TV e cambiare l'ingresso della TV in modo da visualizzare il segnale video proveniente dall'unità (presa HDMI OUT).

NOTA

Se si accende l'unità per la prima volta, viene visualizzato il messaggio relativo all'impostazione di rete. Per ora, premere RETURN e procedere con il passaggio 3.

3 Premere SETUP.

4 Utilizzare i tasti cursore per selezionare "Speaker" e premere ENTER.

5 Utilizzare i tasti cursore per selezionare "Configurazione" e premere ENTER.

6 Configurare le impostazioni dei diffusori corrispondenti.

- Utilizzando le connessioni a doppia amplificazione o i diffusori Zone2, selezionare il sistema di diffusori da "Assegnazione amp". Per ulteriori informazioni, vedere quanto segue.
 - "Impostazione del sistema di diffusori" (pag. 91)
- Utilizzando i diffusori surround per il sistema anteriore a 5.1 canali (Virtual CINEMA FRONT), selezionare "Acceso" in "Virtual CINEMA FRONT". Per ulteriori informazioni, vedere quanto segue.
 - "Impostazione dell'utilizzo di Virtual CINEMA FRONT" (pag. 94)

7 Per uscire dal menu, premere SETUP.

Questa operazione completa le impostazioni dei diffusori.

Ottimizzazione automatica delle impostazioni dei diffusori (YPAO)

La funzione Yamaha Parametric room Acoustic Optimizer (YPAO) rileva i collegamenti dei diffusori e misura la distanza tra i diffusori e la posizione di ascolto, quindi ottimizza automaticamente le impostazioni dei diffusori, ad esempio il bilanciamento del volume e i parametri acustici, per l'ambiente di ascolto.

NOTA

- Utilizzare la funzione YPAO dopo aver collegato la TV e i diffusori all'unità.
- Prima di eseguire la misurazione YPAO, configurare manualmente le impostazioni dei diffusori corrispondenti. Per i dettagli sulle impostazioni, vedere quanto segue:
 - “Assegnazione della configurazione di diffusori” (pag. 32)
- Durante la misurazione i toni di test vengono emessi ad alto volume e non è possibile regolare quest'ultimo.
- Durante la misurazione, mantenere l'ambiente in condizioni il più possibile silenziose ed evitare di rimanere tra i diffusori e il microfono YPAO per consentire un'adeguata misurazione.
- Non collegare le cuffie.

- 1** Premere  (alimentazione ricevitore) per accendere l'unità.
- 2** Accendere la TV e cambiare l'ingresso della TV in modo da visualizzare il segnale video proveniente dall'unità (presa HDMI OUT).
- 3** Accendere il subwoofer e impostarne il volume a metà. Se è possibile regolare la frequenza di crossover, impostarla al massimo.

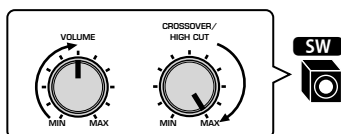

- 4** Posizionare il microfono YPAO nella posizione prescelta per l'ascolto e collegarlo alla presa YPAO MIC sul pannello anteriore.

Posizionare il microfono YPAO nella posizione prescelta per l'ascolto (all'altezza delle orecchie). Si consiglia di utilizzare un treppiede come supporto per il microfono. Per garantire la stabilità del microfono, è possibile utilizzare le viti del treppiede.

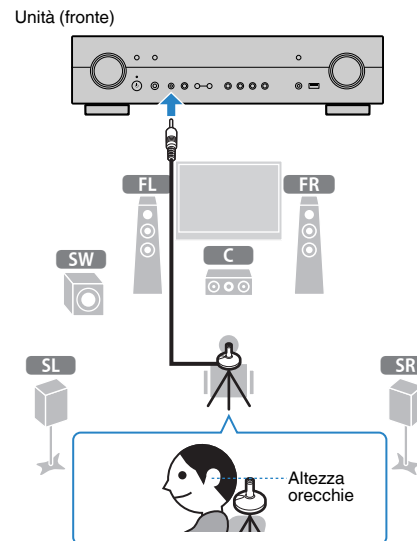

Sulla TV compare la seguente schermata.

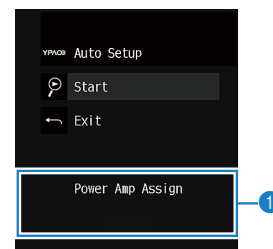

- 1** Impostazione di "Assegnazione amp" nel menu "Configurazione"

5 Per avviare la misurazione, utilizzare i tasti cursore per selezionare "Avvio" e premere ENTER.

La misurazione inizia entro 10 secondi. Premere ENTER per avviare subito la misurazione.

Al termine della misurazione, sulla TV compare la seguente schermata.

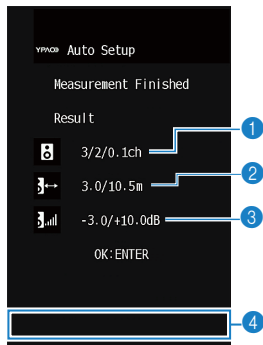

- 1 Numero dei diffusori (lato anteriore/lato posteriore/subwoofer)
- 2 Distanza dei diffusori (più vicino/più lontano)
- 3 Intervallo di regolazione del livello di uscita dei diffusori
- 4 Messaggio di avviso (se disponibile)

NOTA

- Per sospendere temporaneamente la misurazione, premere RETURN.
- Se si visualizza un messaggio di errore (ad esempio E-1) o di avviso (ad esempio W-1), vedere quanto segue:
 - "Messaggi di errore da YPAO" (pag. 35)
 - "Messaggi di avviso da YPAO" (pag. 36)
- Quando si verifica un problema su un diffusore, gli indicatori del diffusore interessato lampeggiano nel display anteriore.
- Se vengono emessi numerosi avvisi (quando si utilizza il display anteriore), utilizzare i tasti cursore per controllare gli altri messaggi di avviso.

6 Confermare i risultati visualizzati sullo schermo e premere ENTER.

7 Utilizzare i tasti cursore per selezionare "SALVA" e premere ENTER.

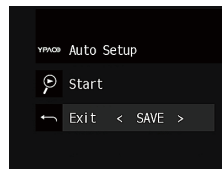

Vengono applicate le impostazioni regolate dei diffusori.

NOTA

Per concludere la misurazione senza applicare il risultato, selezionare "ANNULLA".

8 Scollegare il microfono YPAO dall'unità.

Con questa operazione l'ottimizzazione delle impostazioni dei diffusori può considerarsi conclusa.

AVVISO

- Poiché è sensibile al calore, non posizionare il microfono YPAO in luoghi in cui potrebbe essere esposto alla luce diretta del sole o a temperature elevate (ad esempio su un'apparecchiatura AV).

Messaggi di errore da YPAO

Se compare un messaggio di errore durante la misurazione, risolvere il problema ed eseguire di nuovo la misurazione YPAO.

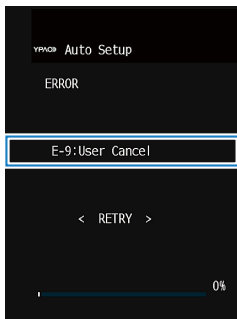

Messaggio di errore

Schermo TV



Display anteriore

Messaggio di errore	Causa	Rimedio
E-1: no SP fronte (E-1:NO FRNT SP)	Non sono stati rilevati diffusori anteriori.	Chiudere la misurazione YPAO, spegnere l'unità e controllare i collegamenti dei diffusori.
E-2: no SP surr. (E-2:NO SUR SP)	Impossibile rilevare uno dei diffusori surround.	
E-5: rumore ecces. (E-5:NOISY)	I disturbi sono troppo forti.	Fare silenzio nella stanza e ripetere la misurazione YPAO. Se si seleziona "CONTINUA", la misurazione YPAO viene ripetuta ignorando i disturbi rilevati.
E-7: mic assente (E-7:NO MIC)	Il microfono YPAO è stato rimosso.	Collegare saldamente il microfono YPAO alla presa YPAO MIC ed eseguire di nuovo la misurazione YPAO.
E-8: segnale assente (E-8:NO SIGNAL)	Il microfono YPAO non è in grado di rilevare i toni di test.	Collegare saldamente il microfono YPAO alla presa YPAO MIC ed eseguire di nuovo la misurazione YPAO. Se questo errore si verifica ripetutamente, contattare il rivenditore Yamaha o il centro di assistenza autorizzato più vicino.
E-9: annull. utente (E-9:CANCEL)	La misurazione è stata annullata.	Eseguire di nuovo o chiudere la misurazione YPAO a seconda delle necessità.
E-10: errore interno (E-10:INTERNAL)	Si è verificato un errore interno.	Chiudere la misurazione YPAO, quindi spegnere e riaccendere l'unità. Se questo errore si verifica ripetutamente, contattare il rivenditore Yamaha o il centro di assistenza autorizzato più vicino.

NOTA

- Il testo tra parentesi si riferisce agli indicatori sul display anteriore.
- Per uscire dalla misurazione YPAO e risolvere il problema, utilizzare i tasti cursore per selezionare "ESCI" e premere ENTER.
- Solo per i messaggi di errore E-5 ed E-9, è possibile continuare con la misurazione YPAO del momento. Premere ENTER, quindi utilizzare i tasti cursore per selezionare "CONTINUA" e premere ENTER.
- Per riprendere la misurazione YPAO dall'inizio, premere ENTER, quindi utilizzare i tasti cursore per selezionare "RIPROVA" e premere ENTER.

Messaggi di avviso da YPAO

Se viene visualizzato un messaggio di avviso dopo la misurazione, è comunque possibile applicare i risultati della misurazione attenendosi alle istruzioni visualizzate sullo schermo.

Si consiglia tuttavia di eseguire di nuovo la misurazione YPAO per utilizzare l'unità con le impostazioni ottimali per i diffusori.

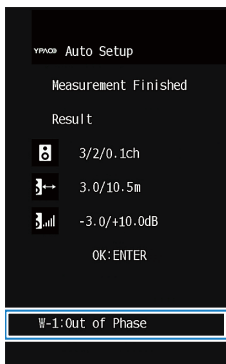

Messaggio di avviso

Schermo TV

Diffusore interessato dal problema (lampeggia)



Display anteriore

Messaggio di avviso	Causa	Rimedio
W-1: fuori fase (W-1:PHASE)	È possibile che il cavo del diffusore sia collegato con una polarità inversa (+/-).	Controllare i collegamenti dei cavi (+/-) del diffusore interessato dal problema. Se il diffusore è collegato in modo errato: Spegnere l'unità e ricollegare il cavo del diffusore. Se il diffusore è collegato in modo giusto: A seconda del tipo di diffusori e dell'ambiente, questo messaggio potrebbe comparire anche se i diffusori sono collegati correttamente. In questo caso è possibile ignorare il messaggio.
W-2: distanza ecces. (W-2:DISTANCE)	Uno dei diffusori è posizionato a più di 24 m dalla posizione di ascolto.	Chiudere la misurazione YPAO, spegnere l'unità e posizionare il diffusore interessato a non più di 24 m di distanza dalla posizione di ascolto.
W-3: errore livello (W-3:LEVEL)	Esistono differenze di volume notevoli tra i diffusori.	Controllare l'ambiente e i collegamenti dei cavi (+/-) di ogni diffusore, oltre al volume del subwoofer. In caso di problemi, chiudere la misurazione YPAO, spegnere l'unità, quindi ricollegare il cavo del diffusore o correggere le posizioni dei diffusori. Si consiglia di utilizzare gli stessi diffusori o tipi di diffusori con specifiche tecniche molto simili.

NOTA

Il testo tra parentesi si riferisce agli indicatori sul display anteriore.

9 Impostazione di MusicCast

Cos'è MusicCast

MusicCast è una soluzione musicale wireless completamente nuova di Yamaha, che consente di condividere musica in tutte le stanze con diversi dispositivi. È possibile ascoltare musica dal proprio smartphone, PC, unità NAS e servizio di streaming di musica in qualsiasi luogo della propria casa con un'applicazione di facile utilizzo. Per ulteriori dettagli e un elenco di prodotti compatibili con MusicCast, fare riferimento al seguente sito:

<http://www.yamaha.com/musiccast/>

- Tutti i dispositivi compatibili MusicCast possono essere controllati con l'applicazione dedicata "MusicCast CONTROLLER".
- Collegare un dispositivo compatibile MusicCast a un altro dispositivo in una stanza diversa e riprodurli simultaneamente.
- Riprodurre la musica dai servizi di streaming di musica. (i servizi di streaming di musica compatibili possono essere diversi in base alla zona e al prodotto).
- Configurare le impostazioni della rete wireless di dispositivi compatibili con MusicCast.

Utilizzo di MusicCast CONTROLLER

Per utilizzare le funzioni di rete sul dispositivo compatibile MusicCast, è necessaria l'applicazione dedicata "MusicCast CONTROLLER". Ricercare l'applicazione gratuita "MusicCast CONTROLLER" sull'App Store o su Google Play e installarla sul proprio dispositivo.

Aggiunta dell'unità a una rete MusicCast

Per aggiungere l'unità alla rete MusicCast eseguire la procedura seguente. È inoltre possibile configurare immediatamente le impostazioni della rete wireless dell'unità.

NOTA

Sarà necessaria la chiave SSID e di sicurezza per la rete.

1 Premere l'icona dell'applicazione "MusicCast CONTROLLER" sul dispositivo mobile e premere "Setup".

NOTA

Nel caso in cui siano stati già collegati altri dispositivi compatibili con MusicCast alla rete, premere "Settings" e in seguito "Add New Device".

2 Attivare l'applicazione "MusicCast CONTROLLER" seguendo le istruzioni sulla schermata, quindi tenere premuto CONNECT sul pannello anteriore dell'unità per 5 secondi.

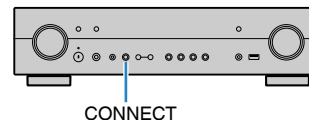

3 Attivare l'applicazione "MusicCast CONTROLLER" seguendo le istruzioni sulla schermata per configurare la rete.

Questa è l'ultima operazione per l'aggiunta dell'unità alla rete MusicCast e per le impostazioni di rete.

NOTA

- Non possono essere riprodotti AirPlay e audio DSD.
- Quando è attivata la modalità di riproduzione diretta, non possono essere riprodotte le sorgenti d'ingresso diverse dalle sorgenti di rete, Bluetooth e USB.
- Se si configurano le impostazioni wireless dell'unità con questo metodo, l'indicatore LAN wireless del display anteriore si illumina quando l'unità si sta collegando a una rete (anche se si utilizza una connessione cablata).
- È possibile asservire l'alimentazione dei dispositivi MusicCast con l'alimentazione dell'unità (il master MusicCast). Per i dettagli sulle impostazioni, vedere quanto segue:
 - "Impostazione dell'asservimento dell'alimentazione dall'unità su dispositivi compatibili con MusicCast" (pag. 111)

ASCOLTO DEL SUONO

Ascolto degli effetti di campo sonoro

Selezionare la modalità sonora preferita

L'unità è dotata di vari programmi sonori e decoder surround che consentono di riprodurre varie sorgenti con la modalità sonora preferita (ad esempio l'effetto di campo sonoro o la riproduzione stereo).

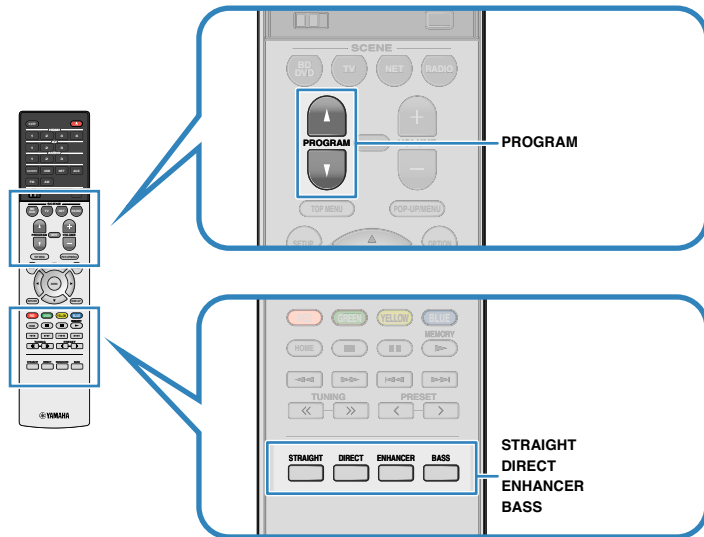

NOTA

- La modalità sonora può essere applicata indipendentemente a ogni sorgente di ingresso.
- Osservando gli indicatori dei diffusori sul display anteriore, è possibile controllare quali diffusori emettono l'audio al momento.
- È possibile assegnare le funzioni della modalità sonora dell'unità ai tasti RED/GREEN/YELLOW/BLUE del telecomando. Per ulteriori informazioni, vedere quanto segue.
 - “Impostazione delle funzioni dell'unità per i tasti RED/GREEN/YELLOW/BLUE del telecomando” (pag. 107)

Utilizzo di campi sonori 3D (CINEMA DSP 3D)

CINEMA DSP 3D

L'unità è dotata di una serie di programmi sonori che utilizzano la tecnologia DSP originale Yamaha (CINEMA DSP 3D). Consente di creare facilmente campi sonori identici a quelli dei cinema e delle sale da concerto nella propria stanza e di apprezzare i campi sonori tridimensionali.

Categoria di programma sonoro

“CINEMA DSP” si accende



Programma sonoro

NOTA

- È possibile regolare il livello dell'effetto di campo sonoro. Per ulteriori informazioni, vedere quanto segue.
 - “Regolazione del livello dell'effetto di campo sonoro” (pag. 79)
- La modalità sonora può essere applicata indipendentemente a ogni sorgente di ingresso.

Ascolto degli effetti di campo sonoro ottimizzati per il tipo di contenuti

L'unità è dotata di vari programmi sonori.

È possibile ascoltare le sorgenti di riproduzione nella modalità sonora preferita, ad esempio con l'aggiunta di un effetto di campo sonoro o con la riproduzione stereo.

- Per visualizzare contenuti video, si consiglia un programma sonoro della categoria "MOVIE".
- Per ascoltare contenuti musicali, si consiglia un programma sonoro della categoria "MUSIC".
- Per ascoltare una riproduzione stereo, si consiglia un programma sonoro della categoria "STEREO".

Per i dettagli sui programmi sonori, vedere quanto segue:

- "Selezione dei programmi sonori" (pag. 77)

NOTA

È possibile selezionare un programma sonoro premendo PROGRAM.

Utilizzo degli effetti di campo sonoro senza i diffusori surround (Virtual CINEMA DSP)

Se si seleziona uno dei programmi sonori (ad eccezione di Stereo a 2 canali e Stereo a 5 canali) quando non è collegato alcun diffusore surround, l'unità crea automaticamente il campo sonoro surround utilizzando i diffusori anteriori.

NOTA

Se è in funzione Virtual CINEMA DSP, sul display anteriore si accende la scritta "VIRTUAL".

Ascolto del suono surround con 5 diffusori sistemati di fronte (Virtual CINEMA FRONT)

Il suono surround è utilizzabile anche quando i diffusori surround sono posti di fronte.

Quando "Virtual CINEMA FRONT" nel menu "Configurazione" è impostato su "Acceso", l'unità crea i diffusori surround virtuali nella parte posteriore per consentire l'ascolto di un suono surround multicanale con i 5 diffusori posizionati nella parte anteriore.

NOTA

- Per i dettagli sulle impostazioni, vedere quanto segue:
 - "Impostazione dell'utilizzo di Virtual CINEMA FRONT" (pag. 94)
- Se è in funzione Virtual CINEMA FRONT, sul display anteriore si accende la scritta "VIRTUAL".

Ascolto dell'audio surround con le cuffie (SILENT CINEMA)

SILENT™ CINEMA

È possibile ascoltare con le cuffie stereo l'effetto surround o di campo sonoro, quale un sistema di diffusori multicanale, collegando le cuffie alla presa PHONES e selezionando un programma sonoro o un decodificatore surround.

Ascolto della riproduzione non processata

Ascolto del suono originale (decodifica diretta)

Quando si preme STRAIGHT ed è attivata la modalità di decodifica diretta, l'unità genera l'audio stereo dai diffusori anteriori per sorgenti a 2 canali come i CD, oltre a generare suoni multicanale non processati da sorgenti multicanale.



Ogni volta che si preme il tasto, la modalità di decodifica diretta viene attivata o disattivata.

Ascolto dell'audio multicanale senza effetti di campo sonoro (decodificatore surround)

Premere PROGRAM per selezionare "Sur.Decode". Viene selezionato il decodificatore surround precedentemente selezionato. Il decodificatore surround consente di ascoltare l'audio multicanale da sorgenti a 2 canali senza effetti di campo sonoro.

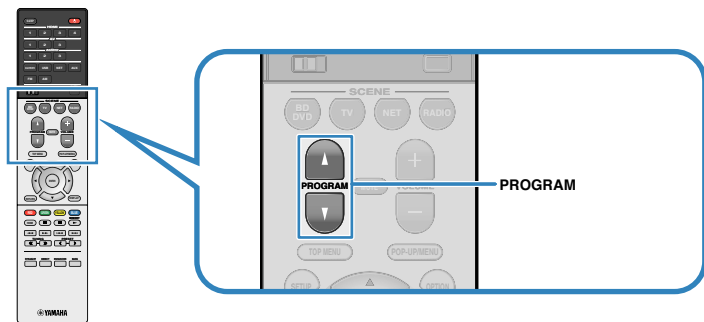

"SUR. DECODE" viene visualizzato



NOTA

- Non è possibile modificare il decodificatore surround precedentemente selezionato premendo PROGRAM. Per eseguire la modifica, utilizzare "Sur.Decode" nel menu "Opzione". Per ulteriori informazioni, vedere quanto segue.
 - "Selezione del decodificatore surround utilizzato nel programma" (pag. 79)
- Per i dettagli sui singoli decodificatori, vedere quanto segue:
 - "Glossario del formato di decodifica audio" (pag. 142)
- È possibile regolare i parametri del decodificatore surround in "Parametro DSP" nel menu "Configurazione". Per ulteriori informazioni, vedere quanto segue.
 - "Impostazione dell'effetto di ampliamento del campo sonoro anteriore" (pag. 100)
 - "Regolazione dell'effetto di ampliamento del campo sonoro centrale" (pag. 100)
 - "Regolazione della differenza tra il livello dei campi sonori anteriore e surround" (pag. 100)
 - "Regolazione del posizionamento centrale (effetto di ampliamento) del campo sonoro anteriore" (pag. 100)

Ascolto del suono ad alta fedeltà (riproduzione diretta)

Se si preme DIRECT ed è abilitata la modalità di riproduzione diretta, l'unità riproduce la sorgente selezionata usando solo i circuiti strettamente necessari. In questo modo è possibile ascoltare un audio Hi-Fi di alta qualità.



Ogni volta che si preme il tasto, la modalità di riproduzione diretta viene attivata o disattivata.

NOTA

- Se è abilitata la modalità di riproduzione diretta, le funzioni descritte di seguito non sono disponibili.
 - Selezione dei programmi sonori
 - Utilizzo della funzione multi-zona
 - Regolazione del controllo dei toni
 - Utilizzo dei menu sullo schermo "Configurazione" e "Opzione"
 - Visualizzazione delle informazioni sul display anteriore (se non utilizzato)
- Se è abilitata la modalità di riproduzione diretta, è possibile che il display anteriore diventi scuro.

Ascolto di suoni bassi migliorati

Miglioramento dei bassi (Bassi extra)

Premere BASS per attivare Bassi extra e apprezzare suoni bassi migliorati, indipendentemente dalle dimensioni dei diffusori anteriori e della presenza o meno del subwoofer.

Ogni volta che si preme il tasto, la modalità Bassi extra viene attivata o disattivata.

NOTA

È possibile utilizzare anche "Bassi extra" nel menu "Configurazione" per attivare/disattivare Bassi extra. Per ulteriori informazioni, vedere quanto segue.

- "Impostazione per l'utilizzo dei bassi extra" (pag. 94)

Ascolto di musica compressa potenziata

Riproduzione di formati digitali compressi con suoni potenziati (Compressed Music Enhancer)

compressed music

ENHANCER

Premere ENHANCER per attivare Compressed Music Enhancer e aggiungere profondità e ampiezza al suono, consentendo l'ascolto di un suono dinamico simile all'originale prima della compressione. Questa funzione può essere utilizzata insieme a qualsiasi altra modalità sonora.

"ENHANCER" si accende



Ogni volta che si preme il tasto, la modalità Compressed Music Enhancer viene attivata o disattivata.

NOTA

- Compressed Music Enhancer non funziona con le sorgenti audio seguenti.
 - Segnali la cui frequenza di campionamento è superiore a 48 kHz
 - Audio DSD
- È possibile utilizzare anche "Enhancer" nel menu "Opzione" per attivare/disattivare Compressed Music Enhancer. Per ulteriori informazioni, vedere quanto segue.
 - "Impostazione di Compressed Music Enhancer" (pag. 80)

Ascolto della musica in vari ambienti

Riproduzione della musica in vari ambienti

La funzione multi-zona permette di riprodurre sorgenti d'ingresso diverse nella stanza in cui è installata l'unità (Zona principale) e in un'altra stanza (Zone2).

Per esempio, mentre si guarda la TV nel soggiorno (Zona principale), un'altra persona può ascoltare la radio nella zona studio (Zone2).

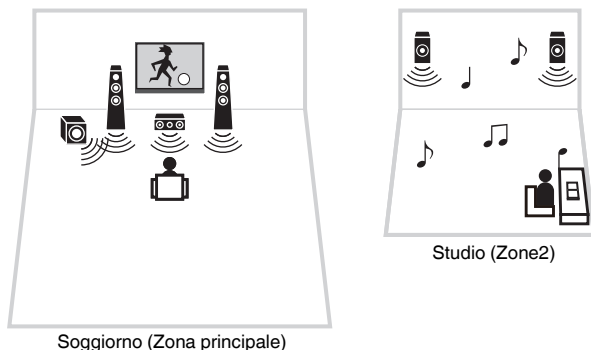

Soggiorno (Zona principale)

NOTA

- Zone2 può emettere solo sorgenti audio analogiche (AV 3, AUDIO 2-3, TUNER e AUX).
- Con la modalità party è possibile trasmettere lo stesso contenuto audio nella Zona principale e nella Zone2. Per i dettagli sulla modalità party, vedere quanto segue:
 - “Ascolto della stessa sorgente in vari ambienti (modalità party)” (pag. 44)

Collegamento dei diffusori Zone2

Collegare all'unità il dispositivo che verrà utilizzato in Zone2.

AVVISO

- Prima di collegare i diffusori, rimuovere il cavo di alimentazione dell'unità dalla presa di corrente.
- Assicurarsi che i fili scoperti dei cavi dei diffusori non si tocchino né vengano in contatto con le parti metalliche dell'unità. Ciò potrebbe danneggiare l'unità o i diffusori. In caso di corto circuito dei cavi dei diffusori, all'accensione dell'unità verrà visualizzato il messaggio “Check SP Wires” sul display anteriore.

Collegare all'unità i diffusori situati in Zone2 con cavi per diffusori.

Per utilizzare i terminali SURROUND/ZONE 2/BI-AMP per i diffusori in Zone2, impostare “Assegnazione amp” nel menu “Configurazione” su “Zone 2” dopo aver collegato il cavo di alimentazione a una presa di corrente a muro. Per ulteriori informazioni, vedere quanto segue.

- “Impostazione del sistema di diffusori” (pag. 91)

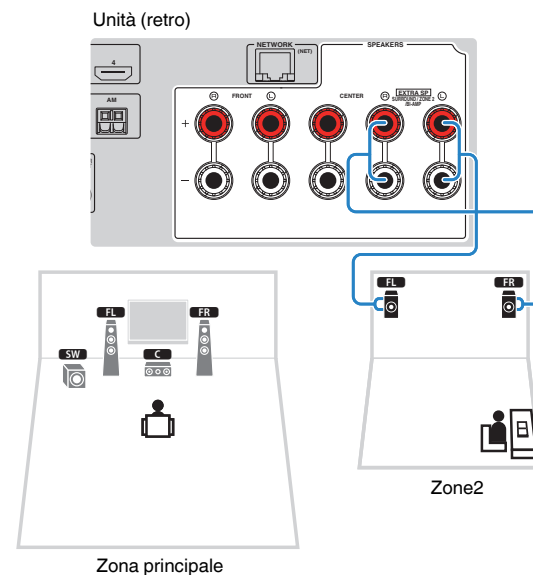

NOTA

Non è possibile collegare simultaneamente i seguenti diffusori.

- Diffusori surround
- Diffusori Zone2
- Diffusori a doppia amplificazione

Controllo della Zone2

La procedura di base per riprodurre musica nella Zone2 è quella che segue.

1 Impostare MAIN/ZONE 2 su "ZONE 2".

2 Premere (alimentazione ricevitore).

Ogni volta che si preme il tasto, viene attivata o disattivata la trasmissione nella Zone2. Se è abilitata la trasmissione nella Zone2, sul display anteriore si accende "ZONE2".

3 Utilizzare i tasti di selezione ingresso per selezionare una sorgente di ingresso.

NOTA

- Zone2 può emettere solo sorgenti audio analogiche (AV 3, AUDIO 2-3, TUNER e AUX).
- La sorgente di ingresso per Zone2 può essere selezionata solo con i tasti di selezione ingresso del telecomando.

4 Avviare la riproduzione sul dispositivo esterno oppure selezionare una stazione radio.

NOTA

- Le operazioni sullo schermo non sono disponibili per la Zone2. Per controllare la Zone2 utilizzare il display anteriore.
- L'uscita di Zone2 viene disattivata quando si preme DIRECT per attivare la modalità di riproduzione diretta.
- Premere SCENE per selezionare la sorgente di ingresso usando la funzione SCENA. Per i dettagli sulla funzione SCENA, vedere quanto segue:
 - "Selezione della sorgente di ingresso e delle impostazioni preferite con un solo tocco (SCENE)" (pag. 71)
- Per impostare lo spegnimento via timer (120 min, 90 min, 60 min, 30 min, spento), premere più volte SLEEP. Trascorso il periodo di tempo specificato, la trasmissione nella Zone2 viene disattivata.
- Per regolare il volume di Zone2, premere VOLUME o MUTE.

Ascolto della stessa sorgente in vari ambienti (modalità party)

Premere PARTY e la modalità party consentirà di riprodurre nella Zone2 la stessa musica che si ascolta nella zona principale. Durante la modalità party, viene automaticamente selezionata la riproduzione stereo per tutte le zone. Utilizzare questa funzione quando si desidera ascoltare la musica della zona principale come sottofondo durante una festa in casa.

Ogni volta che si preme il tasto, viene attivata o disattivata la modalità party. Quando è attiva la modalità party, sul display anteriore si accende la scritta "PARTY".

NOTA

- Se la modalità party non funziona nella Zone2, impostare "Mod. festa impostata" dal menu "Configurazione" su "Attiva". Per ulteriori informazioni, vedere quanto segue.
 - "Impostazione dell'utilizzo del passaggio alla modalità party" (pag. 107)
- La modalità party non è disponibile quando l'unità è in modalità di riproduzione diretta.

RIPRODUZIONE

Procedura di base per la riproduzione

Procedura di base per la riproduzione video e musicale

La procedura di base per la riproduzione video e musicale si svolge come segue.

- 1** Accendere i dispositivi esterni (ad esempio la TV o il lettore BD/DVD) collegati all'unità.
- 2** Utilizzare i tasti di selezione ingresso per selezionare una sorgente di ingresso.

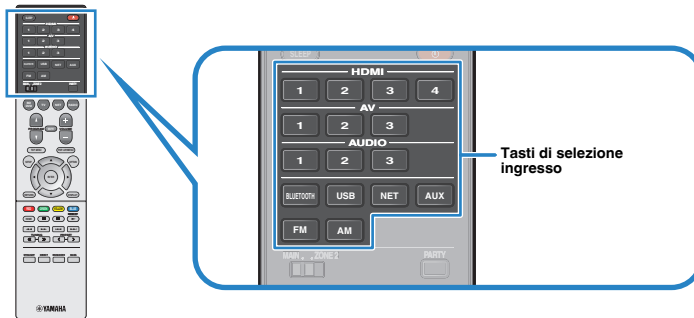

- 3** Avviare la riproduzione sul dispositivo esterno oppure selezionare una stazione radio.
- 4** Per regolare il volume, premere **VOLUME**.

NOTA

- Per disattivare l'uscita audio, premere MUTE. Per attivarla, premere di nuovo MUTE.
- Fare riferimento al manuale di istruzioni fornito con il dispositivo esterno.

Scelta delle informazioni visualizzate sul display anteriore

Premere INFO sul pannello anteriore per selezionare una delle varie voci riportate sul display anteriore, come mostra la seguente tabella.



Voce

Circa 3 secondi dopo aver selezionato una voce del display, compariranno le relative informazioni.



Informazioni

Sorgente di ingresso attuale	Voce visualizzata
HDMI AV AUX AUDIO	Ingresso (nome della sorgente di ingresso), Programma DSP (nome della modalità sonora), Decodificatore audio (nome del decodificatore*)
Bluetooth USB	Brano (titolo del brano), Artista (nome dell'artista), Album (nome dell'album), Programma DSP (nome della modalità sonora), Decodificatore audio (nome del decodificatore*)
SERVER AirPlay	Brano (titolo del brano), Artista (nome dell'artista), Album (nome dell'album), Programma DSP (nome della modalità sonora), Decodificatore audio (nome del decodificatore*), indirizzo IP, MAC Ethernet, MAC Wi-Fi
NET RADIO	Brano (titolo del brano), Album (titolo dell'album), Stazione (nome della stazione), Programma DSP (nome della modalità sonora), Decodificatore audio (nome del decodificatore*), indirizzo IP, MAC Ethernet, MAC Wi-Fi
MusicCast Link	Programma DSP (nome della modalità sonora), Decodificatore audio (nome del decodificatore*), indirizzo IP, MAC Ethernet, MAC Wi-Fi
TUNER (FM/AM)	Frequenza (frequenza), Programma DSP (nome della modalità sonora), Decodificatore audio (nome del decodificatore*) (Solo modelli per Regno Unito e Europa) I dati Radio Data System sono disponibili anche quando l'unità è sintonizzata su un'emittente Radio Data System. Per ulteriori informazioni, vedere quanto segue. <ul style="list-style-type: none"> • "Visualizzazione delle informazioni Radio Data System" (pag. 62)
TUNER (DAB)	(Solo modelli per Regno Unito, Europa e Australia) Per ulteriori informazioni, vedere quanto segue. <ul style="list-style-type: none"> • "Visualizzazione delle informazioni DAB" (pag. 57)

* Viene visualizzato il nome del decodificatore audio attualmente attivato. Se nessun decodificatore audio è attivato, viene visualizzato il messaggio "Decoder Off".

NOTA

Le voci disponibili variano a seconda della sorgente di ingresso selezionata. La voce visualizzata può anche essere applicata a parte ai singoli gruppi di ingresso mostrati in tabella e divisi da linee diritte.

Nomi voci e funzioni della schermata di riproduzione

I nomi delle voci e le funzioni della schermata di riproduzione, disponibili quando la TV è collegata all'unità tramite HDMI, sono riportati di seguito.

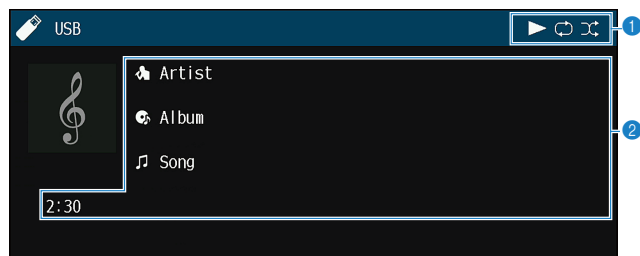

1 Indicatori di stato

Visualizzano le impostazioni correnti per la riproduzione ripetuta o shuffle e lo stato della riproduzione (ad esempio in esecuzione/in pausa).

2 Informazioni sulla riproduzione

Visualizzano il nome dell'artista, il nome dell'album, il titolo del brano musicale e il tempo trascorso.

Per controllare la riproduzione, utilizzare i tasti seguenti del telecomando.

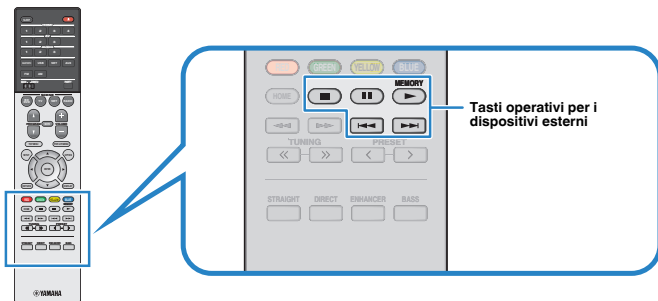

Tasti operativi per i dispositivi esterni	Funzione
	Riprende la riproduzione in pausa.
	Arresta la riproduzione.
	Arresta temporaneamente la riproduzione.
	Salta avanti o indietro.

NOTA

Le voci visualizzate cambiano in base al contenuto della riproduzione.

Nomi voci e funzioni della schermata di navigazione

I nomi delle voci e le funzioni della schermata di navigazione, disponibili quando la TV è collegata all'unità tramite HDMI, sono riportati di seguito. La schermata di navigazione viene visualizzata quando si seleziona la sorgente di ingresso successiva.

- USB
- SERVER
- NET RADIO

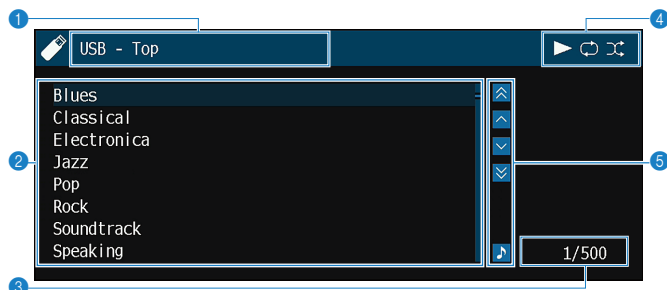

1 Nome elenco

2 Elenco contenuti

Consente di visualizzare l'elenco dei contenuti. Utilizzare i tasti cursore per selezionare una voce e premere ENTER per confermare la selezione.

3 Numero di voci/voci totali

4 Indicatori di stato

Visualizzano le impostazioni correnti per la riproduzione ripetuta o shuffle e lo stato della riproduzione (ad esempio in esecuzione/in pausa).

5 Menu operativo

Per selezionare una voce, utilizzare i tasti cursore. Premere ENTER per confermare la selezione.

Icona	Funzione
	Indietreggia di 10 pagine.
	Passa alla pagina precedente dell'elenco.
	Passa alla pagina successiva dell'elenco.
	Avanza di 10 pagine.
	Passa alla schermata di riproduzione.

NOTA

- Le voci visualizzate cambiano in base al contenuto della riproduzione.
- Sul display anteriore viene visualizzato un contenuto selezionato dal cursore.

Ascolto di radio FM/AM (a eccezione dei modelli per Regno Unito, Europa e Australia)

Impostazione dei passi per la frequenza

(Solo modelli per Asia, Taiwan, Centro e Sud America)

L'impostazione di fabbrica dei passi di frequenza è 50 kHz per FM e 9 kHz per AM. A seconda del Paese o della regione, impostare i passi di frequenza su 100 kHz per FM e su 10 kHz per AM.

- 1** Impostare l'unità in modalità standby.
- 2** Tenendo premuto STRAIGHT sul pannello anteriore, premere  (accensione).

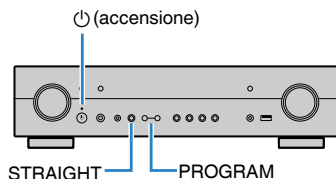

- 3** Premere PROGRAM per selezionare "TU".



TU FM50/AM9

- 4** Premere STRAIGHT per selezionare "FM100/AM10".

- 5** Premere  (accensione) per impostare l'unità in modalità standby e riaccenderla.

Con questa operazione le impostazioni possono considerarsi terminate.

Selezione di una frequenza di ricezione

È possibile sintonizzarsi a una stazione radio specificandone la frequenza.

NOTA

Le frequenze radio variano a seconda del paese o della regione in cui l'unità è in uso. Nelle spiegazioni di questa sezione viene utilizzata una schermata con frequenze utilizzate nei modelli per GB ed Europa.

1 Premere FM o AM per selezionare "TUNER" come sorgente di ingresso.

"TUNER" viene selezionato come sorgente d'ingresso e sul display anteriore viene visualizzata la frequenza selezionata al momento.



2 Premere TUNING per impostare una frequenza.

Tenere premuto il tasto per circa un secondo per avviare la ricerca automatica della stazione.

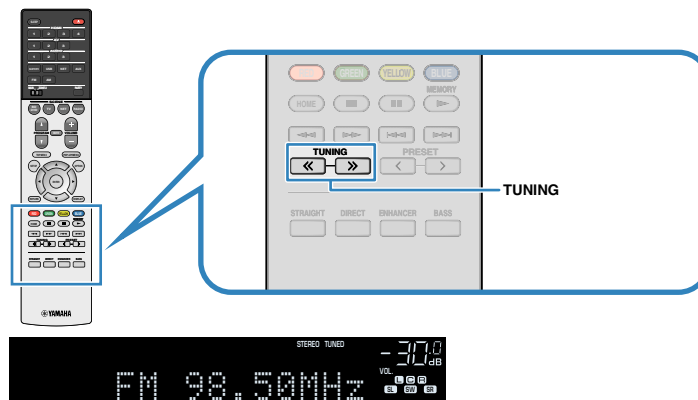

Quando l'unità riceve il segnale di una stazione radio FM/AM, sul display anteriore si accende "TUNED".

"STEREO" si accende quando l'unità riceve un segnale radio FM stereo.

NOTA

È possibile guardare i segnali video dai dispositivi esterni mentre si ascolta la radio. Per ulteriori informazioni, vedere quanto segue.

- "Selezione di una sorgente video da trasmettere con la sorgente audio scelta" (pag. 82)

Selezione di una stazione preselezionata

Sintonizzare una stazione radio registrata selezionandone il numero di preselezione.

1 Premere FM o AM per selezionare "TUNER" come sorgente di ingresso.

"TUNER" viene selezionato come sorgente d'ingresso e sul display anteriore viene visualizzata la frequenza selezionata al momento.

2 Premere PRESET per selezionare la stazione radio desiderata.

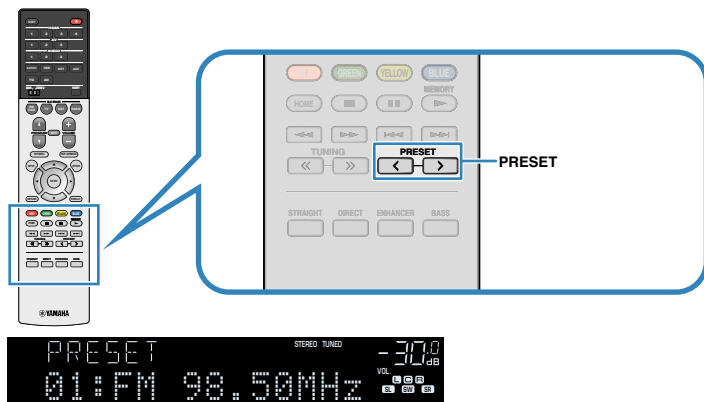

NOTA

In assenza di stazioni radio registrate, sul display anteriore viene visualizzato "No Presets".

Registrazione automatica delle stazioni radio (Auto Preset)

Registra automaticamente le stazioni radio FM che emettono segnali forti.

NOTA

- È possibile registrare fino a 40 stazioni radio preselezionate.
- Per registrare stazioni radio AM, vedere quanto segue:
 - "Registrazione manuale di una stazione radio" (pag. 52)

1 Premere FM o AM per selezionare "TUNER" come sorgente di ingresso.

"TUNER" viene selezionato come sorgente d'ingresso e sul display anteriore viene visualizzata la frequenza selezionata al momento.

2 Premere OPTION.

3 Utilizzare i tasti cursore per selezionare "Preset" e premere ENTER.

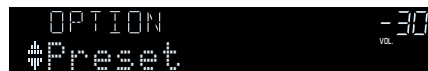

Sul display anteriore viene visualizzato il numero di preselezione dal quale iniziare la memorizzazione.

NOTA

Per specificare il numero preimpostato da cui comincia il salvataggio in memoria, premere i tasti cursore o PRESET.

4 Per avviare il processo Auto Preset, premere ENTER.

"SEARCH" viene visualizzato durante Auto Preset



Numero di preselezione dal quale avviare la registrazione

Il processo Auto Preset viene avviato e durante l'esecuzione dell'operazione di Auto Preset viene visualizzato "SEARCH".

NOTA

Per annullare il processo Auto Preset, premere RETURN.

Al termine della procedura Auto Preset, sul display anteriore viene visualizzato "FINISH" e il menu "Opzione" viene chiuso automaticamente.



Registrazione manuale di una stazione radio

Selezionare una stazione radio manualmente e registrarla in un numero di preselezione.

NOTA

È possibile registrare fino a 40 stazioni radio preselezionate.

1 Premere FM o AM per selezionare "TUNER" come sorgente di ingresso.

"TUNER" viene selezionato come sorgente d'ingresso e sul display anteriore viene visualizzata la frequenza selezionata al momento.

2 Premere TUNING per impostare una frequenza.

Tenere premuto il tasto per circa un secondo per avviare la ricerca automatica della stazione.

3 Tenere premuto MEMORY per alcuni secondi.

Quando si registra una stazione per la prima volta, la stazione radio selezionata viene registrata con il numero di preselezione "01". In seguito ogni stazione radio selezionata verrà registrata con un numero di preselezione vuoto (inutilizzato), successivo a quello registrato più di recente.

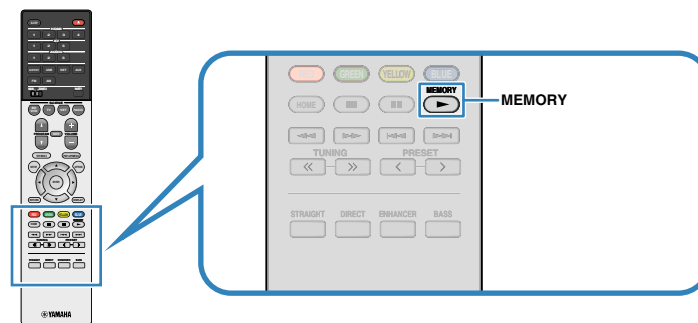

Numero di preselezione

NOTA

Per selezionare un numero di preselezione per la registrazione, premere una volta MEMORY dopo aver sintonizzato la stazione radio desiderata, poi premere PRESET per selezionare un numero di preselezione, quindi premere di nuovo MEMORY.



"Empty" (non in uso) oppure la frequenza registrata al momento

Con questa operazione, il salvataggio in memoria può considerarsi concluso.

Cancellazione delle stazioni preselezionate

Cancellare le stazioni radio registrate nei numeri di preselezione.

- 1 Premere FM o AM per selezionare "TUNER" come sorgente di ingresso.**

"TUNER" viene selezionato come sorgente d'ingresso e sul display anteriore viene visualizzata la frequenza selezionata al momento.

- 2 Premere OPTION.**

- 3 Utilizzare i tasti cursore per selezionare "Preset" e premere ENTER.**



- 4 Utilizzare i tasti cursore per selezionare "CLEAR".**

- 5 Utilizzare i tasti cursore per selezionare una stazione predefinita da eliminare, quindi premere ENTER.**



Stazione preselezionata da cancellare

Se la stazione preselezionata è cancellata, compare "Cleared" e viene visualizzato il numero di preselezione in uso successivo.



- 6 Ripetere il passo 5 finché non saranno state cancellate tutte le stazioni preselezionate desiderate.**

- 7 Premere OPTION.**

Con questa operazione si conclude l'eliminazione delle stazioni preselezionate.

Ascolto di radio DAB (modelli per Regno Unito, Europa e Australia)

Preparazione della sintonizzazione DAB

DAB (Digital Audio Broadcasting) utilizza i segnali digitali per ottenere un audio più chiaro e una ricezione più stabile rispetto ai segnali analogici. L'unità è in grado di ricevere anche il servizio DAB+ (una versione aggiornata del DAB) che consente di ricevere più stazioni utilizzando il codec audio MPEG-4 HE-AAC v2, che dispone di un metodo di trasmissione più efficiente.

NOTA

- L'unità supporta solo la Banda III (da 174 a 240 MHz).
- Verificare la copertura del servizio DAB nella propria area poiché non tutte le aree sono al momento coperte. Per un elenco degli stati e delle frequenze DAB a livello locale e mondiale, visitare il sito WorldDMB all'indirizzo <http://www.worlddab.org/>.
- Per i dettagli sul collegamento dell'antenna, vedere quanto segue:
 - “Collegamento dell'antenna DAB/AM (modelli per Regno Unito, Europa e Australia)” (pag. 28)

Prima di eseguire la sintonizzazione delle stazioni radio DAB, eseguire una scansione iniziale.

1 Premere DAB per selezionare la banda DAB.

Se non è stata ancora eseguita una scansione iniziale, sul display anteriore viene visualizzato il messaggio riportato di seguito.



2 Premere ENTER per avviare la scansione iniziale.



Al termine della scansione iniziale, l'unità si sintonizza automaticamente sulla prima stazione radio DAB memorizzata nell'ordine delle stazioni.



NOTA

- Se la scansione iniziale non individua alcuna stazione radio DAB, viene visualizzato di nuovo il messaggio riportato al Punto 1. Premere ENTER per avviare nuovamente la scansione iniziale.
- È possibile controllare la potenza di ricezione di ciascuna etichetta di canale DAB. Per ulteriori informazioni, vedere quanto segue.
 - “Controllo della potenza di ricezione di ciascuna etichetta di canale DAB” (pag. 58)
- Per eseguire nuovamente una scansione iniziale dopo aver memorizzato alcune stazioni radio DAB, selezionare “Avvia scansione” nel menu “Opzione”. Se si esegue di nuovo una scansione iniziale, le stazioni radio DAB attualmente registrate con i numeri di preselezione verranno cancellate. Per ulteriori informazioni, vedere quanto segue.
 - “Esecuzione di una scansione iniziale per la ricezione della radio DAB” (pag. 85)

Selezione di una stazione radio DAB per la ricezione

È possibile selezionare la stazione radio DAB dalle stazioni memorizzate dalla scansione iniziale.

1 Premere DAB per selezionare la banda DAB.

"TUNER" viene selezionato come sorgente d'ingresso e sul display anteriore viene quindi visualizzata la stazione radio DAB selezionata correntemente.

2 Premere TUNING per selezionare una stazione radio DAB.

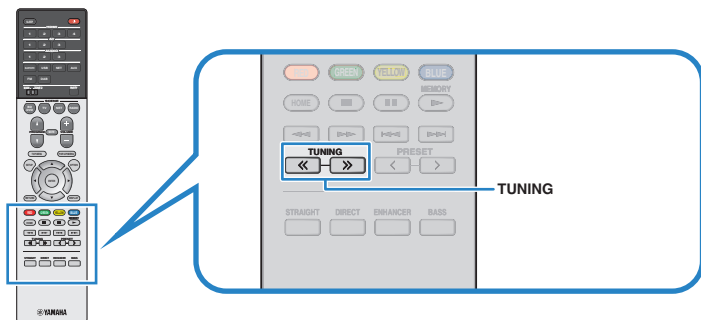

(Modelli per Regno Unito, Europa e Australia)



NOTA

- Viene visualizzato "Off Air" quando la stazione radio DAB non è momentaneamente disponibile.
- Quando l'unità riceve una stazione secondaria, accanto a "DAB" viene visualizzato il numero "2".

Stazione secondaria



- È possibile guardare i segnali video dai dispositivi esterni mentre si ascolta la radio. Per ulteriori informazioni, vedere quanto segue.
 - "Selezione di una sorgente video da trasmettere con la sorgente audio scelta" (pag. 82)

Selezione di una stazione radio DAB preselezionata

Sintonizzare una stazione radio DAB registrata selezionandone il numero di preselezione.

1 Premere DAB per selezionare "TUNER" come sorgente di ingresso.

"TUNER" viene selezionato come sorgente d'ingresso e sul display anteriore viene quindi visualizzata la stazione radio DAB selezionata correntemente.

2 Premere PRESET per selezionare la stazione radio DAB desiderata.

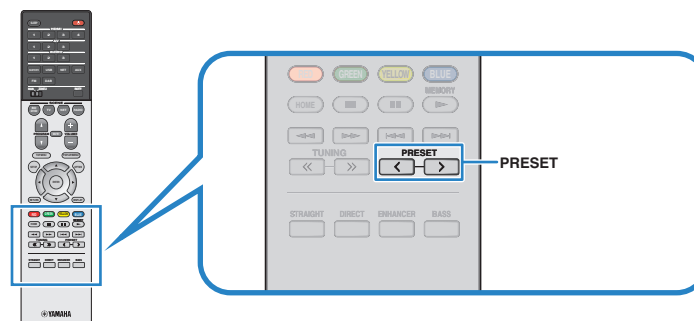

(Modelli per Regno Unito, Europa e Australia)



NOTA

Se non è stata registrata alcuna stazione radio DAB, compare "No Presets".

Registrazione di una stazione radio DAB come preselezionata

Selezionare una stazione radio DAB e registrarla in un numero di preselezione.

NOTA

È possibile registrare fino a 40 stazioni radio preselezionate.

1 Premere DAB per selezionare la banda DAB.

“TUNER” viene selezionato come sorgente d’ingresso e sul display anteriore viene quindi visualizzata la stazione radio DAB selezionata correntemente.

2 Premere TUNING per selezionare una stazione radio DAB.

3 Tenere premuto MEMORY per alcuni secondi.

Quando si registra una stazione per la prima volta, la stazione radio selezionata viene registrata con il numero di preselezione “01”. In seguito ogni stazione radio selezionata verrà registrata con un numero di preselezione vuoto (inutilizzato), successivo a quello registrato più di recente.

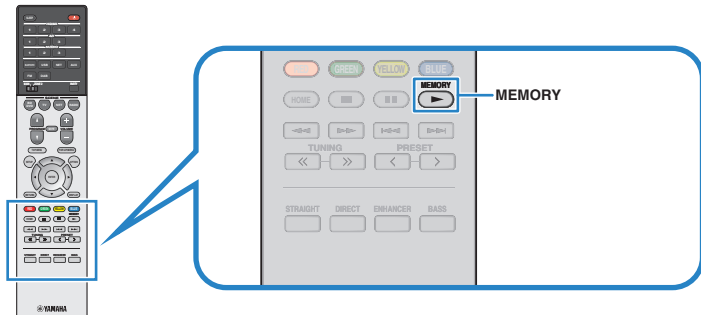

(Modelli per Regno Unito, Europa e Australia)



Numero di preselezione

NOTA

Per selezionare un numero di preselezione per la registrazione, premere una volta MEMORY dopo aver sintonizzato la stazione radio desiderata, poi premere PRESET per selezionare un numero di preselezione, quindi premere di nuovo MEMORY.



“Empty” (non in uso) o “Overwrite?” (in uso)

Con questa operazione, il salvataggio in memoria può considerarsi concluso.

Cancellazione di stazioni radio DAB preselezionate

Cancellare le stazioni radio DAB registrate nei numeri di preselezione.

1 Premere DAB per selezionare "TUNER" come sorgente di ingresso.

"TUNER" viene selezionato come sorgente d'ingresso e sul display anteriore viene quindi visualizzata la stazione radio DAB selezionata correntemente.

2 Premere OPTION.

3 Utilizzare i tasti cursore per selezionare "Preset" e premere ENTER.



4 Utilizzare i tasti cursore per selezionare una stazione predefinita da eliminare, quindi premere ENTER.



Stazione preselezionata da cancellare

Se la stazione preselezionata è cancellata, compare "Cleared" e viene visualizzato il numero di preselezione in uso successivo.



5 Ripetere il passo 4 finché non saranno state cancellate tutte le stazioni preselezionate desiderate.

6 Premere OPTION.

Con questa operazione si conclude l'eliminazione delle stazioni preselezionate.

Visualizzazione delle informazioni DAB

L'unità è in grado di ricevere vari tipi di informazioni DAB quando è sintonizzata su una stazione radio DAB.

1 Sintonizzare la stazione radio DAB desiderata.

2 Premere INFO sul pannello anteriore per selezionare una delle varie voci del display.



Nome voce

Circa 3 secondi dopo aver selezionato una voce del display, sul display anteriore compariranno le relative informazioni.



Informazioni

Service Label	Nome della stazione
DLS (Dynamic Label Segment)	Informazioni sulla stazione corrente
Ensemble Label	Nome DAB Ensemble
Program Type	Genere della stazione
Date And Time	Data e ora correnti
Audio Mode	Modalità audio (mono/stereo) e bit rate
CH Label/Freq.	Etichetta e frequenza del canale
Signal Quality	Qualità di ricezione del segnale (da 0 [nessuna] a 100 [migliore])
DSP Program	Nome della modalità sonora
Audio Decoder	Nome del decoder

NOTA

A seconda della stazione radio DAB alcune informazioni potrebbero non essere disponibili.

Controllo della potenza di ricezione di ciascuna etichetta di canale DAB

■ Controllo della potenza di ricezione di ciascuna etichetta di canale DAB

È possibile controllare la potenza di ricezione di ciascuna etichetta di canale DAB (da 0 [nessuna] a 100 [migliore]).

1 Premere DAB per selezionare "TUNER" come sorgente di ingresso.

"TUNER" viene selezionato come sorgente d'ingresso e sul display anteriore viene quindi visualizzata la stazione radio DAB selezionata correntemente.

2 Premere OPTION.

3 Utilizzare i tasti cursore per selezionare "Tune AID" e premere ENTER.

4 Utilizzare i tasti cursore per selezionare l'etichetta di canale DAB desiderata.



Etichetta di canale DAB

Potenza di ricezione

5 Premere OPTION.

Questa operazione conclude il controllo.

■ Informazioni sulla frequenza DAB

L'unità supporta solo la Banda III (da 174 a 240 MHz).

Frequency	Etichetta canale
174,928 MHz	5A
176,640 MHz	5B
178,352 MHz	5C
180,064 MHz	5D
181,936 MHz	6A
183,648 MHz	6B
185,360 MHz	6C
187,072 MHz	6D
188,928 MHz	7A
190,640 MHz	7B
192,352 MHz	7C
194,064 MHz	7D
195,936 MHz	8A
197,648 MHz	8B
199,360 MHz	8C
201,072 MHz	8D
202,928 MHz	9A
204,640 MHz	9B
206,352 MHz	9C
208,064 MHz	9D
209,936 MHz	10A
211,648 MHz	10B
213,360 MHz	10C
215,072 MHz	10D
216,928 MHz	11A
218,640 MHz	11B
220,352 MHz	11C
222,064 MHz	11D
223,936 MHz	12A
225,648 MHz	12B
227,360 MHz	12C
229,072 MHz	12D
230,784 MHz	13A
232,496 MHz	13B
234,208 MHz	13C
235,776 MHz	13D

Frequency	Etichetta canale
237,488 MHz	13E
239,200 MHz	13F

Ascolto di radio FM (modelli per Regno Unito, Europa e Australia)

Selezione di una frequenza per la ricezione radio FM

È possibile sintonizzarsi a una stazione radio FM specificandone la frequenza.

NOTA

Le frequenze radio variano a seconda del paese o della regione in cui l'unità è in uso. Nelle spiegazioni di questa sezione viene utilizzata una schermata con frequenze utilizzate nei modelli per GB ed Europa.

1 Premere FM per selezionare la banda FM.

"TUNER" viene selezionato come sorgente d'ingresso e sul display anteriore viene visualizzata la frequenza selezionata al momento.



2 Premere TUNING per impostare una frequenza.

Tenere premuto il tasto per circa un secondo per avviare la ricerca automatica della stazione.

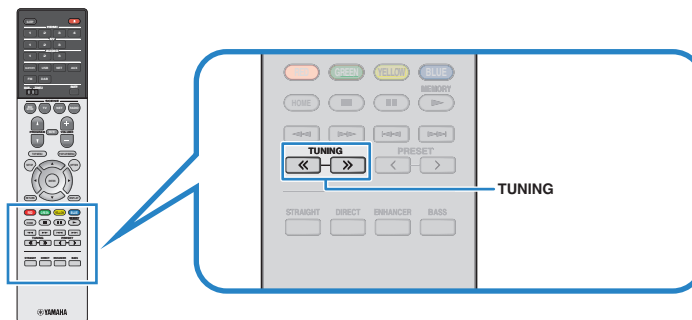

(Modelli per Regno Unito, Europa e Australia)



Quando l'unità riceve il segnale di una stazione radio FM, sul display anteriore si accende "TUNED".

"STEREO" si accende quando l'unità riceve un segnale radio FM stereo.

NOTA

È possibile guardare i segnali video dai dispositivi esterni mentre si ascolta la radio. Per ulteriori informazioni, vedere quanto segue.

- "Selezione di una sorgente video da trasmettere con la sorgente audio scelta" (pag. 82)

Selezione di una stazione radio FM preselezionata

Sintonizzare una stazione radio registrata selezionandone il numero di preselezione.

1 Premere FM per selezionare "TUNER" come sorgente di ingresso.

"TUNER" viene selezionato come sorgente d'ingresso e sul display anteriore viene visualizzata la frequenza selezionata al momento.

2 Premere PRESET per selezionare la stazione radio FM desiderata.

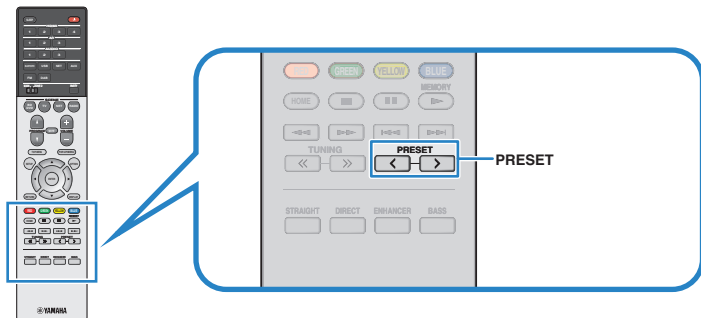

(Modelli per Regno Unito, Europa e Australia)



NOTA

In assenza di stazioni radio registrate, sul display anteriore viene visualizzato "No Presets".

Registrazione automatica delle stazioni radio FM (Auto Preset)

Registra automaticamente le stazioni radio FM che emettono segnali forti.

NOTA

- È possibile registrare fino a 40 stazioni radio preselezionate.
- (solo modelli per Regno Unito e Europa)
Solo le emittenti Radio Data System vengono registrate automaticamente dalla funzione di Auto Preset (preselezione automatica).

1 Premere FM per selezionare "TUNER" come sorgente di ingresso.

"TUNER" viene selezionato come sorgente d'ingresso e sul display anteriore viene visualizzata la frequenza selezionata al momento.

2 Premere OPTION.

3 Utilizzare i tasti cursore per selezionare "Preset" e premere ENTER.



Sul display anteriore viene visualizzato il numero di preselezione dal quale iniziare la memorizzazione.

NOTA

Per specificare il numero preimpostato da cui comincia il salvataggio in memoria, premere i tasti cursore o PRESET.

4 Per avviare il processo Auto Preset, premere ENTER.

"SEARCH" viene visualizzato durante Auto Preset



Numero di preselezione dal quale avviare la registrazione

Il processo Auto Preset viene avviato e durante l'esecuzione dell'operazione di Auto Preset viene visualizzato "SEARCH".

NOTA

Per annullare il processo Auto Preset, premere RETURN.

Al termine della procedura Auto Preset, sul display anteriore viene visualizzato "FINISH" e il menu "Opzione" viene chiuso automaticamente.



Registrazione manuale di una stazione radio FM

Selezionare una stazione radio FM manualmente e registrarla in un numero di preselezione.

NOTA

È possibile registrare fino a 40 stazioni radio preselezionate.

1 Premere FM per selezionare "TUNER" come sorgente di ingresso.

"TUNER" viene selezionato come sorgente d'ingresso e sul display anteriore viene visualizzata la frequenza selezionata al momento.

2 Premere TUNING per impostare una frequenza.

Tenere premuto il tasto per circa un secondo per avviare la ricerca automatica della stazione.

3 Tenere premuto MEMORY per alcuni secondi.

Quando si registra una stazione radio FM per la prima volta, la stazione radio selezionata viene registrata con il numero di preselezione "01". In seguito ogni stazione radio selezionata verrà registrata con un numero di preselezione vuoto (inutilizzato), successivo a quello registrato più di recente.

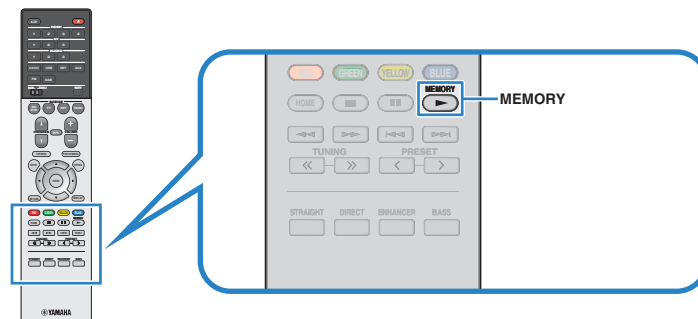

(Modelli per Regno Unito, Europa e Australia)



Numero di preselezione

NOTA

Per selezionare un numero di preselezione per la registrazione, premere una volta MEMORY dopo aver sintonizzato la stazione radio desiderata, poi premere PRESET per selezionare un numero di preselezione, quindi premere di nuovo MEMORY.



"Empty" (non in uso) oppure la frequenza registrata al momento

Con questa operazione, il salvataggio in memoria può considerarsi concluso.

Cancellazione di stazioni radio FM preselezionate

Cancellare le stazioni radio FM registrate nei numeri di preselezione.

1 Premere FM per selezionare "TUNER" come sorgente di ingresso.

"TUNER" viene selezionato come sorgente d'ingresso e sul display anteriore viene visualizzata la frequenza selezionata al momento.

2 Premere OPTION.

3 Utilizzare i tasti cursore per selezionare "Preset" e premere ENTER.



4 Utilizzare i tasti cursore per selezionare "CLEAR".

5 Utilizzare i tasti cursore per selezionare una stazione predefinita da eliminare, quindi premere ENTER.



Stazione preselezionata da cancellare

Se la stazione preselezionata è cancellata, compare "Cleared" e viene visualizzato il numero di preselezione in uso successivo.



6 Ripetere il passo 5 finché non saranno state cancellate tutte le stazioni preselezionate desiderate.

7 Premere OPTION.

Con questa operazione si conclude l'eliminazione delle stazioni preselezionate.

Visualizzazione delle informazioni Radio Data System

(solo modelli per Regno Unito e Europa)

Radio Data System è un sistema di trasmissione dati usato dalle stazioni in FM di molti paesi. L'unità è in grado di ricevere vari tipi di dati Radio Data System, ad esempio "Program Service", "Program Type", "Radio Text" e "Clock Time", quando è sintonizzata su un'emittente Radio Data System.

1 Sintonizzare la stazione Radio Data System desiderata.

NOTA

Si consiglia di utilizzare "Presel. auto" per sintonizzare le stazioni Radio Data System. Per ulteriori informazioni, vedere quanto segue.

- "Registrazione automatica delle stazioni radio FM (Auto Preset)" (pag. 60)

2 Premere INFO sul pannello anteriore per selezionare una delle varie voci del display.



Nome voce

Circa 3 secondi dopo aver selezionato una voce del display, sul display anteriore compariranno le relative informazioni.



Informazioni

Program Service	Nome del Program Service
Program Type	Tipo di programma corrente
Radio Text	Informazioni sul programma corrente
Clock Time	Ora corrente
DSP Program	Nome della modalità sonora
Audio Decoder	Nome del decoder
Frequency	Frequency

NOTA

"Program Service", "Program Type", "Radio Text" e "Clock Time" non vengono visualizzati se la stazione radio non fornisce il servizio Radio Data System.

Riproduzione dei brani musicali su un dispositivo Bluetooth®

Riproduzione della musica dal dispositivo Bluetooth® sull'unità

Sull'unità è possibile riprodurre i brani musicali presenti su un dispositivo Bluetooth (come uno smartphone).



Unità



Dispositivo Bluetooth
(tipo smartphone)

NOTA

- Utilizzare le antenne wireless in posizione verticale per la connessione wireless a un dispositivo Bluetooth. Per ulteriori informazioni, vedere quanto segue.
 - “Preparazione delle antenne wireless (connessione wireless)” (pag. 30)
- Per avvalersi della funzione Bluetooth, attivare la funzione Bluetooth di un dispositivo Bluetooth.
- Per utilizzare la funzione Bluetooth, impostare “Bluetooth” nel menu “Configurazione” su “Acceso”. Per ulteriori informazioni, vedere quanto segue.
 - “Impostazione dell'utilizzo di Bluetooth®” (pag. 112)
- Per i dettagli sui dispositivi Bluetooth supportati, vedere quanto segue:
 - “Dispositivi Bluetooth® supportati” (pag. 144)

1 Premere **BLUETOOTH** per selezionare “Bluetooth” come sorgente di ingresso.

2 Selezionare l'unità (nome dell'unità nella rete) sul dispositivo Bluetooth.

Verrà stabilito di nuovo un collegamento fra il dispositivo Bluetooth e l'unità.

Se è richiesta una password, immettere il numero “0000”.

3 Sul dispositivo Bluetooth, selezionare un brano e avviare la riproduzione.

Sulla TV compare la schermata di riproduzione.

NOTA

- Se l'unità rileva il dispositivo Bluetooth precedentemente collegato, l'unità si collega automaticamente al dispositivo Bluetooth successivamente al passaggio 1. Per stabilire un'altra connessione Bluetooth, per prima cosa chiudere la connessione attuale Bluetooth.
- Per chiudere la connessione Bluetooth, eseguire una delle operazioni seguenti.
 - Eseguire l'operazione di scollegamento del dispositivo Bluetooth.
 - Selezionare una sorgente d'ingresso diversa da “Bluetooth” sull'unità.
 - Selezionare “Scollega” in “Ricezione audio” nel menu “Configurazione”.

Ascolto di audio utilizzando diffusori/cuffie Bluetooth®

È possibile ascoltare l'audio riprodotto sull'unità utilizzando diffusori/cuffie Bluetooth.

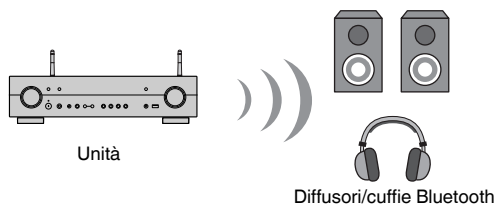

NOTA

- I suoni saranno trasmessi anche dai diffusori collegati all'unità.
- Non possono essere riprodotti AirPlay e audio DSD.
- Non è possibile utilizzare contemporaneamente la funzione di trasmettitore audio Bluetooth e la funzione di ricevitore audio Bluetooth.

1 Utilizzare i tasti di selezione ingresso sul telecomando per selezionare una sorgente di ingresso.

Selezionare una sorgente di ingresso diversa dal Bluetooth.

2 Premere SETUP.

3 Utilizzare i tasti cursore per selezionare "Bluetooth" e premere ENTER.

4 Utilizzare i tasti cursore per selezionare "Trasmettitore", quindi impostare su "Acceso".

5 Utilizzare i tasti cursore per selezionare "Ricerca dispositivo" e premere ENTER per eseguire la ricerca dei dispositivi Bluetooth.

Viene visualizzato l'elenco dei dispositivi Bluetooth.

6 Utilizzare i tasti cursore per selezionare diffusori/cuffie Bluetooth da collegare all'unità e premere ENTER.

Al termine del processo di connessione, viene visualizzato "completato" e l'audio riprodotto sull'unità sarà riprodotto dai diffusori/cuffie Bluetooth.

NOTA

Se il dispositivo Bluetooth desiderato non è visualizzato nell'elenco, impostare il dispositivo Bluetooth nella modalità di abbinamento e rieseguire l'operazione "Ricerca dispositivo".

7 Premere ENTER.

Con questa operazione le impostazioni possono considerarsi terminate.

NOTA

Per chiudere la connessione Bluetooth, eseguire una delle operazioni seguenti.

- Eseguire l'operazione di scollegamento dei diffusori/cuffie Bluetooth.
- Premere il tasto SETUP, quindi utilizzare i tasti cursore per selezionare "Bluetooth", poi "Trasmettitore" e infine "Spento".

Riproduzione della musica con AirPlay

Riproduzione di contenuti musicali da iTunes/iPhone con AirPlay

AirPlay consente di riprodurre la musica di iTunes o dell'iPhone/iPad/iPod touch sull'unità per mezzo della rete.

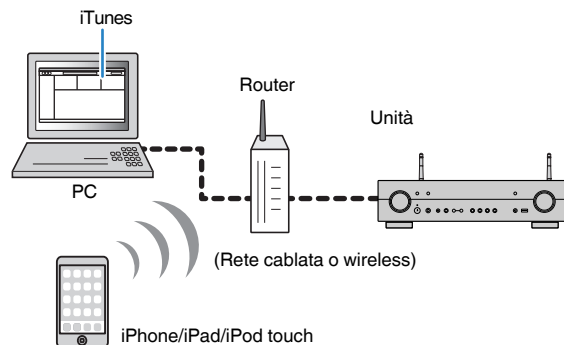

NOTA

Per i dettagli sui dispositivi iPhone supportati, vedere quanto segue:

- "Dispositivi AirPlay supportati" (pag. 144)

- 1 Lanciare iTunes sul PC o visualizzare la schermata di riproduzione sull'iPhone.**
- 2 Su iTunes/iPhone, fare clic (premere) sull'icona di AirPlay e selezionare l'unità (nome di rete dell'unità) come dispositivo per l'uscita audio.**

iOS 10 (esempio)



iTunes (esempio)



- 3 Seleziona un brano e avvia la riproduzione.**

L'unità seleziona automaticamente "AirPlay" come sorgente di ingresso e avvia la riproduzione.

Sulla TV compare la schermata di riproduzione.



ATTENZIONE

- Quando si utilizzano i comandi di iTunes o dell'iPhone per regolare il volume, è possibile che il livello del volume sia inaspettatamente alto. Ciò potrebbe danneggiare sia l'unità che i diffusori. Se il volume aumenta improvvisamente durante la riproduzione, interrompere immediatamente la riproduzione su iTunes o sull'iPhone. Si consiglia di fare in modo che i controlli del volume da iTunes/iPhone rientrino in un intervallo limitato, impostando "Volume interblocco" nel menu "Opzione".

NOTA

- È possibile accendere automaticamente l'unità quando si avvia la riproduzione su iTunes o su iPhone. Per i dettagli sulle impostazioni, vedere quanto segue:
 - "Impostazione dell'utilizzo della funzione standby di rete" (pag. 110)
- È possibile modificare il nome della rete (il nome dell'unità sulla rete) visualizzato su iTunes/iPhone. Per ulteriori informazioni, vedere quanto segue.
 - "Impostazione del nome di rete dell'unità" (pag. 111)
- È possibile regolare il volume dell'unità da iTunes/iPhone durante la riproduzione. Per disattivare i controlli del volume da iTunes/iPhone, vedere quanto segue:
 - "Attivazione del controllo del volume tramite AirPlay" (pag. 84)

Riproduzione dei brani musicali su un dispositivo di memorizzazione USB

Riproduzione dei contenuti di un dispositivo di memorizzazione USB

Sull'unità è possibile riprodurre i brani musicali presenti su un dispositivo di memorizzazione USB.

NOTA

Per i dettagli sui dispositivi USB riproducibili e sui formati di file USB, vedere quanto segue:

- "Dispositivi USB supportati" (pag. 144)
- "Formati di file supportati" (pag. 145)

1 Collegare il dispositivo di memorizzazione USB alla presa USB.

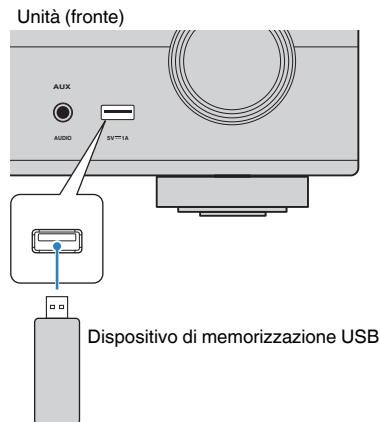

NOTA

- Se il dispositivo di memorizzazione USB contiene molti file, i tempi di caricamento potrebbero essere lunghi. In questo caso, sul display anteriore compare il messaggio "Loading...".
- Interrompere la riproduzione del dispositivo di memorizzazione USB prima di scollegarlo dalla porta USB.
- Collegare un dispositivo di memorizzazione USB direttamente alla presa USB dell'unità. Non usare prolunghe.
- L'unità non può caricare i dispositivi USB mentre è in modalità standby.

2 Premere USB per selezionare "USB" come sorgente di ingresso.

Sulla TV viene visualizzata la schermata di navigazione.

NOTA

Se è in corso la riproduzione, compare la schermata di riproduzione.

3 Utilizzare i tasti cursore per selezionare una voce e premere ENTER.

Se viene selezionato un brano musicale, si avvia la riproduzione e viene visualizzata la schermata di riproduzione.

NOTA

- Per tornare al livello superiore dalla schermata di navigazione, tenere premuto RETURN.
- Per alternare la modalità dello schermo ricerca/riproduzione/spento, premere DISPLAY.

NOTA

- È possibile configurare le impostazioni della riproduzione ripetuta/shuffle per la riproduzione dei contenuti. Per ulteriori informazioni, vedere quanto segue.
 - "Configurazione dell'impostazione della riproduzione shuffle" (pag. 84)
 - "Configurazione dell'impostazione della riproduzione ripetuta" (pag. 84)
- È possibile registrare i contenuti come collegamenti rapidi per un accesso diretto agli stessi. Per ulteriori informazioni, vedere quanto segue.
 - "Salvataggio come collegamento rapido del contenuto preferito" (pag. 73)

Impostazione della condivisione multimediale sui server multimediali (PC/NAS)

Per riprodurre i brani musicali memorizzati sui server multimediali, occorre anzitutto configurare l'impostazione di condivisione multimediale in ogni server di musica.

La procedura di configurazione può variare in base al server multimediale. La seguente procedura è un esempio di impostazione per Windows Media Player 12.

NOTA

- Per un server multimediale con installato un software diverso da Windows Media Player, consultare il manuale di istruzioni del dispositivo o del software e configurare le impostazioni di condivisione multimediale.
- La procedura di configurazione può variare in base all'impostazione per la visualizzazione di Windows Media Player o alle impostazioni del PC.

- 1 Avviare Windows Media Player 12 sul PC.**
- 2 Selezionare “Stream”, quindi “Turn on media streaming”.**
- 3 Fare clic su “Turn on media streaming”.**
- 4 Selezionare “Allowed” dall’elenco a scomparsa accanto al nome del modello dell’unità.**
- 5 Fare clic su “OK” per chiudere.**

Con questa operazione le impostazioni possono considerarsi terminate.

NOTA

Per i dettagli sulla condivisione dei dispositivi multimediali, vedere la guida di Windows Media Player.

Riproduzione dei brani musicali memorizzati sui server multi-mediali (PC/NAS)

Sull'unità è possibile riprodurre i brani musicali presenti su un server multimediale.

NOTA

- È necessario configurare prima l'impostazione di condivisione multimediale su ogni server di musica. Per ulteriori informazioni, vedere quanto segue.
 - “Impostazione della condivisione multimediale sui server multimediali (PC/NAS)” (pag. 67)
- Per utilizzare questa funzione, l'unità e il PC devono essere opportunamente collegati allo stesso router. È possibile controllare se i parametri di rete (per es. l'indirizzo IP) sono assegnati correttamente all'unità. Per ulteriori informazioni, vedere quanto segue.
 - “Controllo delle informazioni di rete sull'unità” (pag. 108)
- Mentre si utilizza la connessione di rete wireless è possibile interrompere l'audio. In questo caso utilizzare la connessione di rete cablata.
- Per i dettagli sui formati di file riproducibili, vedere quanto segue:
 - “Formati di file supportati” (pag. 145)

- 1 Premere NET per selezionare "SERVER" come sorgente di ingresso.**

Sulla TV viene visualizzata la schermata di navigazione.

NOTA

Se sul PC è in corso la riproduzione di un file musicale dall'unità, compare la schermata di riproduzione.

- 2 Utilizzare i tasti cursore per selezionare un server di musica, quindi premere ENTER.**

3 Utilizzare i tasti cursore per selezionare una voce e premere ENTER.

Se viene selezionato un brano musicale, si avvia la riproduzione e viene visualizzata la schermata di riproduzione.

NOTA

- Per tornare al livello superiore dalla schermata di navigazione, tenere premuto RETURN.
- Per alternare la modalità dello schermo ricerca/riproduzione/spento, premere DISPLAY.

NOTA

- È possibile configurare le impostazioni della riproduzione ripetuta/shuffle per la riproduzione dei contenuti. Per ulteriori informazioni, vedere quanto segue.
 - “Configurazione dell'impostazione della riproduzione shuffle” (pag. 84)
 - “Configurazione dell'impostazione della riproduzione ripetuta” (pag. 84)
- È possibile anche utilizzare un Digital Media Controller (DMC) per controllare la riproduzione. Per ulteriori informazioni, vedere quanto segue.
 - “Impostazione dell'utilizzo di un Digital Media Controller” (pag. 110)
- È possibile registrare i contenuti come collegamenti rapidi per un accesso diretto agli stessi. Per ulteriori informazioni, vedere quanto segue.
 - “Salvataggio come collegamento rapido del contenuto preferito” (pag. 73)

Selezione di una stazione radio Internet

Selezionare una stazione radio Internet e avviare la riproduzione.

NOTA

- Per utilizzare questa funzione, l'unità deve essere collegata a Internet. È possibile controllare se i parametri di rete (per es. l'indirizzo IP) sono assegnati correttamente all'unità. Per ulteriori informazioni, vedere quanto segue.
 - "Controllo delle informazioni di rete sull'unità" (pag. 108)
- Non è possibile riprodurre alcune stazioni radio Internet.
- L'unità utilizza il servizio airable.Radio. airable è un servizio di Tune In GmbH.
- Questo servizio può essere sospeso senza preavviso.
- I nomi delle cartelle sono diversi a seconda della lingua.

1 Premere NET per selezionare "NET RADIO" come sorgente di ingresso.

Sulla TV viene visualizzata la schermata di navigazione.

2 Utilizzare i tasti cursore per selezionare una voce e premere ENTER.

Se viene selezionata una stazione radio Internet, si avvia la riproduzione e viene visualizzata la schermata di riproduzione.

NOTA

- Per tornare al livello superiore dalla schermata di navigazione, tenere premuto RETURN.
- Per alternare la modalità dello schermo ricerca/riproduzione/spento, premere DISPLAY.

Registrazione di stazioni radio Internet preferite

È possibile salvare la stazione radio Internet che trasmette al momento nella cartella "Favorites".

1 Mentre si ascolta la radio Internet, premere OPTION.

2 Utilizzare i tasti cursore per selezionare "Aggiungi ai Preferiti" e premere ENTER.

Nella schermata di riproduzione, la stazione corrente viene aggiunta alla cartella "Favorites". Nella schermata di navigazione, la stazione selezionata nell'elenco viene aggiunta alla cartella "Favorites".

Completata la procedura di registrazione, si chiude automaticamente il menu "Opzione".

NOTA

- Le stazioni radio registrate nei Preferiti sono indicate da "★".
- Per rimuovere una stazione registrata nei Preferiti, selezionare la stazione e quindi "Rimuovi dai Preferiti".
- È possibile registrare le stazioni radio Internet come collegamenti rapidi per un accesso diretto alle stesse. Per ulteriori informazioni, vedere quanto segue.
 - "Salvataggio come collegamento rapido del contenuto preferito" (pag. 73)

Ascoltare i servizi di streaming musicale

È possibile ascoltare un servizio di streaming su un dispositivo mobile con MusicCast CONTROLLER. Sulla schermata di MusicCast CONTROLLER, selezionare il nome della stanza che è stata specificata per l'unità, quindi selezionare il servizio di streaming su cui sintonizzarsi tramite il nome della relativa stazione. Per i dettagli, vedere la app di MusicCast CONTROLLER

NOTA

- Il servizio è presente solo in alcune aree.
- I servizi supportati dall'unità potrebbero non essere disponibili poiché dipende dalla zona in cui viene acquistata l'unità.
- Si può verificare che senza alcun preavviso il servizio subisca variazioni o interruzioni.
- Dopo la registrazione dell'unità nella app di MusicCast CONTROLLER, è possibile utilizzare il servizio di streaming. Per ulteriori informazioni, vedere quanto segue.
 - “Aggiunta dell'unità a una rete MusicCast” (pag. 37)
- Per utilizzare questa funzione, l'unità deve essere collegata a Internet. È possibile controllare se i parametri di rete (per es. l'indirizzo IP) sono assegnati correttamente all'unità. Per ulteriori informazioni, vedere quanto segue.
 - “Controllo delle informazioni di rete sull'unità” (pag. 108)
- Per i dettagli sui servizi di streaming musicale, consultare le informazioni supplementari relative ai servizi di streaming. Per scaricare le informazioni supplementari, accedere al sito di download Yamaha.
<http://download.yamaha.com/>

Funzioni di riproduzione utili

Funzione SCENE

Selezione della sorgente di ingresso e delle impostazioni preferite con un solo tocco (SCENE)

La funzione SCENA consente di selezionare con un solo tocco le impostazioni riportate di seguito.

- Sorgente di ingresso
- Programma sonoro
- Compressed Music Enhancer Acceso/Spento
- Riproduzione collegamento SCENA

È possibile salvare quattro funzioni SCENA assegnate rispettivamente a quattro tasti SCENE del telecomando.

Selezione di una scena registrata

Premendo SCENE, vengono selezionate la sorgente di ingresso e le impostazioni salvate per la scena corrispondente. L'unità si accende automaticamente se si trova in modalità standby.

NOTA

Per controllare Zone2, impostare MAIN/ZONE 2 su "ZONE 2".

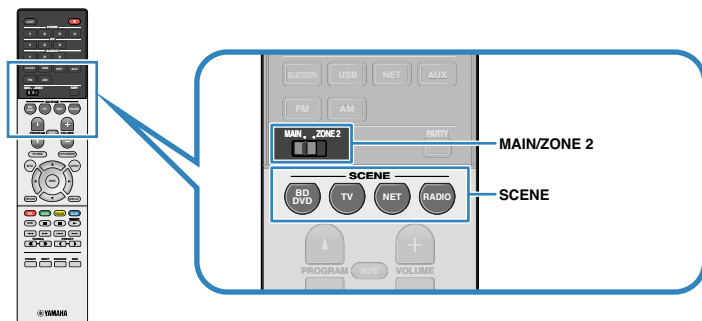

Per impostazione predefinita, per ciascuna scena sono registrate le seguenti impostazioni.

Zona principale

SCENE	BD DVD	TV	NET	RADIO
Input	HDMI1	AV 1	NET RADIO	TUNER
Programma sonoro	Sci-Fi	STRAIGHT	5ch Stereo	5ch Stereo
Compressed Music Enhancer	Spento	Acceso	Acceso	Acceso
Riproduzione collegamento SCENA	Acceso	Acceso	Spento	Spento

NOTA

- Per i dettagli sul programma sonoro Compressed Music Enhancer, vedere quanto segue:
 - “Ascolto degli effetti di campo sonoro ottimizzati per il tipo di contenuti” (pag. 39)
 - “Riproduzione di formati digitali compressi con suoni potenziati (Compressed Music Enhancer)” (pag. 42)
- La funzione di riproduzione di collegamento SCENA consente di accendere automaticamente la TV oppure di avviare la riproduzione su un dispositivo esterno collegato all'unità tramite HDMI insieme alla selezione di una scena. Per ulteriori informazioni, vedere quanto segue.
 - “Impostazione dell'utilizzo della riproduzione di collegamento SCENA” (pag. 99)

Zone2

SCENE	BD DVD	TV	NET	RADIO
Input	AV 3	AUDIO2	AUX	TUNER

■ Registrazione di una scena

È possibile modificare l'impostazione predefinita e memorizzare la funzione assegnata ai singoli tasti SCENE.

NOTA

- Si consiglia di salvare la scena con la riproduzione del contenuto che si intende memorizzare.
- Per controllare Zone2, impostare MAIN/ZONE 2 su "ZONE 2".

1 Per preparare le impostazioni da assegnare a una scena, effettuare le operazioni riportate di seguito.

- Selezionare una sorgente di ingresso
- Selezionare un programma sonoro o la decodifica diretta
- Attivare/disattivare Compressed Music Enhancer
- Attivare/disattivare la funzione di riproduzione di collegamento SCENA

2 Tenere premuto il tasto SCENE desiderato del telecomando finché non viene visualizzato "SET Complete" sul display anteriore.



Con questa operazione, il salvataggio in memoria può considerarsi concluso.

NOTA

Per i dettagli sulle impostazioni, vedere quanto segue:

- "Ascolto degli effetti di campo sonoro ottimizzati per il tipo di contenuti" (pag. 39)
- "Riproduzione di formati digitali compressi con suoni potenziati (Compressed Music Enhancer)" (pag. 42)
- "Impostazione dell'utilizzo della riproduzione di collegamento SCENE" (pag. 99)

Funzione di collegamento rapido

Salvataggio come collegamento rapido del contenuto preferito

È possibile salvare i contenuti preferiti di Bluetooth, USB, server multimediali e di rete come collegamenti rapidi e accedere direttamente agli stessi selezionando i numeri dei collegamenti rapidi.

NOTA

- È possibile registrare come collegamenti rapidi fino a 40 contenuti.
- È possibile anche ricorrere alla funzione "Preferiti" per registrare le stazioni radio Internet. Per ulteriori informazioni, vedere quanto segue.
 - "Registrazione di stazioni radio Internet preferite" (pag. 69)
- L'unità registra Bluetooth o AirPlay come sorgente di ingresso. Non è possibile registrare contenuti particolari.

1 Riprodurre un brano o una stazione radio da registrare.

2 Tenere premuto MEMORY per alcuni secondi.

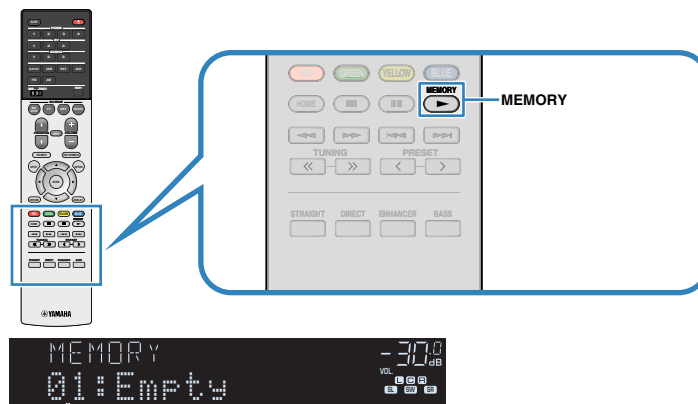

Numero di collegamento rapido (lampeggia)

Sul display anteriore viene visualizzato "MEMORY" e il numero del collegamento rapido con cui verrà memorizzata la voce lampeggia.

NOTA

Per modificare un numero di collegamento rapido a cui corrisponderà la voce, utilizzare PRESET per selezionare il numero di collegamento rapido successivo al punto 2.



"Empty" (non in uso) oppure la voce registrata al momento

3 Premere MEMORY.

Sul display anteriore vengono visualizzati il numero di collegamento rapido salvato e la dicitura "Memorized".

Con questa operazione, il salvataggio in memoria può considerarsi concluso.

Richiamo di un contenuto salvato come collegamento rapido

Richiamare un contenuto salvato (contenuto Bluetooth, USB, server multimediale e di rete) selezionando il numero di collegamento rapido.

NOTA

È possibile registrare come collegamenti rapidi fino a 40 contenuti.

1 Premere BLUETOOTH, NET o USB.

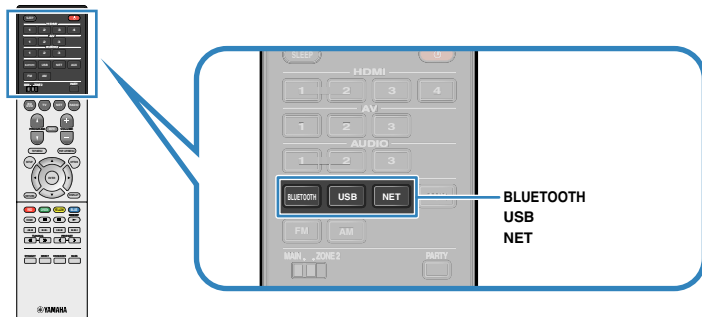

2 Premere PRESET per selezionare il contenuto desiderato.

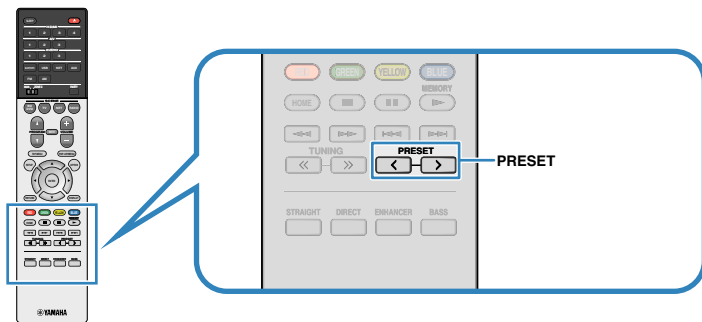

Viene avviata la riproduzione del contenuto selezionato.

NOTA

- In assenza di voci registrate, sul display anteriore viene visualizzato "No Presets".
- L'elemento registrato non può essere richiamato nei casi seguenti.
 - Un dispositivo di memorizzazione USB che contiene l'elemento registrato non è collegato all'unità.
 - Un PC che contiene l'elemento registrato è spento o non collegato alla rete.
 - Il contenuto di rete registrato è temporaneamente non disponibile o fuori servizio.
 - L'elemento registrato (file) è stato eliminato o spostato in un'altra posizione.
 - Non è possibile stabilire una connessione Bluetooth.
- Quando si salvano file musicali contenuti in un dispositivo di archiviazione USB o su un server multimediale (PC/NAS), questa unità memorizza la posizione di questi file musicali nella cartella. Se sono stati aggiunti alla cartella o eliminati dalla cartella file musicali, l'unità potrebbe non richiamare correttamente il file musicale. In tali casi, registrare di nuovo le voci.
- È possibile visualizzare i contenuti salvati (brani e stazioni radio Internet) in forma di elenco ed eliminarli facilmente tramite MusicCast CONTROLLER sul dispositivo mobile. Per ulteriori informazioni, vedere quanto segue.
 - "Utilizzo di MusicCast CONTROLLER" (pag. 37)

Configurazione delle impostazioni di riproduzione per sorgenti di riproduzione diverse (menu Opzione)

Funzioni principali del menu Opzione

Per utilizzare il menu "Opzione" eseguire la procedura riportata in basso. Tramite il menu "Opzione", è possibile configurare varie impostazioni di riproduzione in base alla sorgente di ingresso al momento in uso.

1 Premere OPTION.

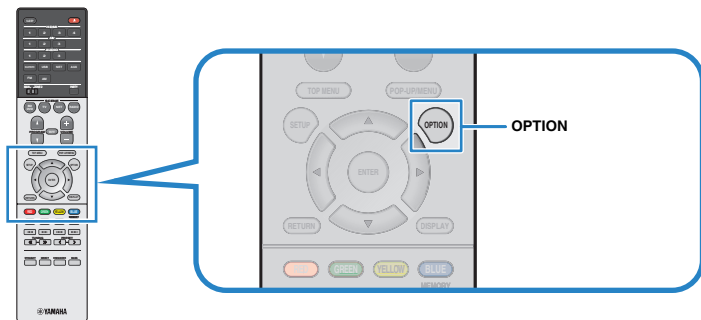

Display anteriore

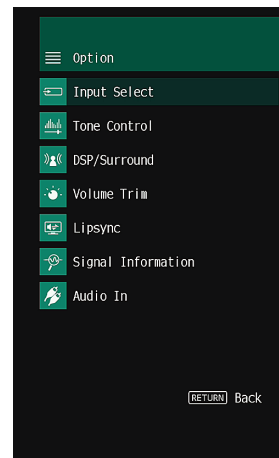

Schermo TV

2 Utilizzare i tasti cursore per selezionare una voce e premere ENTER.

3 Per selezionare un'impostazione, utilizzare i tasti cursore .

4 Premere OPTION.

Con questa operazione le impostazioni possono considerarsi terminate.

NOTA

Per i dettagli sulle impostazioni, vedere quanto segue:

- "Impostazioni predefinite del menu Opzione" (pag. 155)

Voci del menu Opzione

Per configurare la impostazioni di riproduzione dell'unità, utilizzare la tabella seguente.

NOTA

- Le voci disponibili variano a seconda della sorgente di ingresso selezionata.
- Il testo tra parentesi si riferisce agli indicatori sul display anteriore.
- A seconda della regione di acquisto sono disponibili anche alcune voci di menu per i servizi di streaming audio.

Voce	Funzione	Pagina	
Seleziona Input (Input Select)	Cambia la sorgente di ingresso.	pag. 77	
Controllo tono (Tone Control)	Regola il livello della gamma delle alte frequenze e della gamma delle basse frequenze separatamente.	pag. 77	
Surround/DSP (DSP/Surround)	Programma (PRG)	Selezionare i programmi sonori e la riproduzione stereo.	pag. 77
	Sur.Decode (SrDec)	Seleziona il decodificatore surround da utilizzare.	pag. 79
	Livello DSP (DSP Level)	Regola il livello dell'effetto di campo sonoro.	pag. 79
	Adaptive DRC (A.DRC)	Imposta l'eventuale regolazione automatica della gamma dinamica (da massima a minima) in base al volume.	pag. 79
Regola volume (Volume Trim)	Enhancer (Enhancer)	Attiva/disattiva Compressed Music Enhancer.	pag. 80
	Regolazione ingr. (In.Trim)	Corregge le differenze di volume tra le sorgenti di ingresso.	pag. 80
Regola volume (Volume Trim)	Regolazione SWFR (SW.Trim)	Consente di regolare con precisione il volume del subwoofer.	pag. 80
	Sinc. Audio (Lipsync)	Attiva/disattiva l'impostazione "Sinc. Audio" nel menu "Configurazione".	pag. 80
Info segnale (Signal Info.)	Consente di visualizzare le informazioni sui segnali video e audio.	pag. 81	
Ingresso audio (Audio In)	Abbina il video della sorgente di ingresso selezionata con l'audio di una sorgente di ingresso diversa.	pag. 81	
Uscita video (Video Out)	Consente di selezionare una sorgente video da trasmettere insieme alla sorgente audio scelta.	pag. 82	
Modalità FM (FM Mode)	Alterna le modalità "Stereo" e "Monoaurale" per la ricezione delle trasmissioni radio FM.	pag. 82	

Voce	Funzione	Pagina	
Preselezione (Preset)	Presel. auto (AUTO)	Registra automaticamente come preselezionate le stazioni radio FM che emettono segnali forti.	pag. 83
	Canc. presel. (CLEAR)	Cancela le stazioni radio registrate nei numeri di preselezione.	pag. 83
Shuffle (Shuffle)	Configura l'impostazione della riproduzione shuffle.	pag. 84	
Ripeti (Repeat)	Configura l'impostazione della riproduzione ripetuta.	pag. 84	
Volume interblocco (Vol.Interlock)	Attiva/disattiva il controllo del volume da iTunes/iPhone tramite AirPlay.	pag. 84	
Aggiungi ai Preferiti (Add to Fav.)	Aggiunge le stazioni radio su Internet preferite alla cartella "Favorites" o le elimina dalla cartella "Favorites".	pag. 85	
Rimuovi dai Preferiti (RemovefromFav.)			
Avvia scansione (Init Scan)	(Solo modelli per Regno Unito, Europa e Australia) Esegue una scansione iniziale per la ricezione della radio DAB.	pag. 85	
Tune AID (Tune AID)	(Solo modelli per Regno Unito, Europa e Australia) Controlla la potenza di ricezione di ciascun canale DAB.	pag. 86	

Cambio della sorgente di ingresso

Cambia la sorgente di ingresso. Premere ENTER per passare alla sorgente di ingresso selezionata.

Menu Opzione

"Seleziona Input"

Regolazione del tono dell'uscita audio

Regola il livello della gamma delle alte frequenze (Treble) e della gamma delle basse frequenze (Bass) separatamente.

Menu Opzione

"Controllo tono"

Scelte

Alti, Bassi

Intervallo di impostazione

Da -6,0 dB a +6,0 dB (con incrementi di 0,5 dB)

NOTA

- Quando sia "Alti" sia "Bassi" sono di 0,0 dB, viene visualizzato "Bypass".
- Se si imposta un valore estremo, i suoni potrebbero non corrispondere a quelli provenienti dagli altri canali.

Configurazione di Surround/DSP

■ Selezione dei programmi sonori

Selezionare i programmi sonori e la riproduzione stereo.

NOTA

È possibile selezionare un programma sonoro premendo PROGRAM.

Menu Opzione

"Surround/DSP" > "Programma"

MUSIC

Hall in Munich	Questo programma simula una sala da concerto di Monaco con circa 2,500 posti dotata di eleganti pannelli in legno per gli arredi interni. Diffonde un riverbero delicato e ricco, che crea un'atmosfera rilassante. La posizione virtuale dell'ascoltatore è vicino al centro, sulla sinistra della sala.
Hall in Vienna	Questo programma simula una sala da concerto di medie dimensioni a forma di scatola da scarpe, conformemente alla tradizione viennese, con 1,700 posti. I pilastri e le decorazioni producono un riverbero estremamente complesso che circonda il pubblico creando un suono pieno e ricco.
Chamber	Questo programma crea uno spazio relativamente ampio con un soffitto alto, come quello di una sala da ricevimento di un palazzo. Offre un piacevole riverbero adatto a musica cortese o da camera.
Cellar Club	Questo programma simula una sala da concerto più intima, con soffitto basso e un'atmosfera domestica. Un campo sonoro realistico e vivo offre un suono potente, che dà all'ascoltatore la sensazione di essere seduto in prima fila davanti a un piccolo palco.
The Roxy Theatre	Questo programma ricrea l'audio di un locale di musica rock di Los Angeles con 460 posti. La posizione virtuale dell'ascoltatore è vicino al centro, sulla sinistra della sala.
The Bottom Line	Questo programma ricrea l'atmosfera di un posto in prima fila al The Bottom Line, che è stato un famoso jazz club di New York. Ci sono circa 300 posti a sinistra e destra in un campo sonoro che offre un suono vivido e realistico.

MOVIE

Sports	Questo programma consente agli ascoltatori di usufruire della vivacità dei programmi sportivi e di varietà. Nelle trasmissioni sportive, le voci dei commentatori si sentono con chiarezza al centro, mentre l'atmosfera dello stadio viene restituita realisticamente mediante l'emissione periferica dell'audio dei tifosi in uno spazio adeguato.
Action Game	Questo programma è stato ottimizzato per i giochi di azione, ad esempio le corse automobilistiche e gli scontri. Grazie alla realtà e all'enfasi dei vari effetti al giocatore sembrerà di trovarsi al centro dell'azione, consentendo una maggiore concentrazione. Utilizzare questo programma insieme alla modalità Compressed Music Enhancer per ottenere un campo sonoro più potente e dinamico.
Roleplaying Game	Questo programma è stato ottimizzato per giochi di ruolo e di avventura. Questo programma aggiunge profondità al campo sonoro per una riproduzione naturale e realistica della musica di sottofondo, per effetti speciali e dialogo da un'ampia varietà di scene. Utilizzare questo programma insieme alla modalità Compressed Music Enhancer per ottenere un campo sonoro più chiaro e spaziale.
Music Video	Questo programma consente di riprodurre i filmati dei concerti pop, rock e jazz come se si fosse presenti all'evento. L'ascoltatore può immergersi nella calda atmosfera del concerto grazie alla vivacità degli interpreti e degli assoli sulla scena, a un campo sonoro di presenza che accentua il ritmo degli strumenti ritmici e a un campo sonoro surround che riproduce la spazialità di una grande sala concerti.
Standard	Questo programma crea un campo sonoro che enfatizza la sensazione surround senza disturbare la collocazione spaziale originale dell'audio multicanale. È stato progettato sul concetto di cinema ideale, in cui il pubblico è circondato da bellissimi riverberi da destra, sinistra e dal retro.
Spectacle	Questo programma riproduce le dimensioni e la spettacolarità delle produzioni cinematografiche più prestigiose. Offre uno spazio sonoro di grandi dimensioni che compete con gli schermi da Cinemascope ed è dotato di un'eccellente gamma dinamica, che consente di garantire tutti i tipi di suoni, dai più delicati ai più ampi e potenti.
Sci-Fi	Questo programma riproduce nei dettagli le complesse trame sonore dei moderni film Sci-Fi e dei film in cui viene fatto uso di effetti speciali. È possibile apprezzare una vasta gamma di spazi virtuali cinematografici riprodotti con una separazione netta fra dialoghi, effetti sonori e musica di sottofondo.
Adventure	Questo programma è ideale per riprodurre con precisione il sonoro dei film di azione e di avventura. Il campo sonoro limita il riverbero, ma enfatizza la riproduzione della sensazione di espansività su entrambi i lati, ovvero di uno spazio che si espande vigorosamente a sinistra e a destra. La profondità limitata crea uno spazio chiaro e potente, garantendo al contempo l'articolazione dei suoni e la separazione fra i canali.
Drama	Questo programma dispone di un riverbero costante adatto ad una vasta gamma di generi di film, dai drammi ai musical e le commedie. Il riverbero è modesto, ma sufficientemente stereofonico. Gli effetti sonori e la musica di sottofondo vengono riprodotti con un eco moderato che non ha effetti negativi sull'articolazione dei dialoghi. L'ascolto per lunghi periodi di tempo non procura alcuna stanchezza.

Mono Movie

Questo programma riproduce le sorgenti video mono, come i film classici, con tutta l'atmosfera di un buon cinema dei bei tempi. Il programma crea uno spazio confortevole con una certa profondità mediante l'aggiunta dell'ampiezza e del riverbero appropriato all'audio originale.

STEREO

2ch Stereo

Utilizzare questo programma per convogliare sorgenti multicanale su 2 canali. I segnali multicanale di ingresso vengono convogliati su 2 canali e riprodotti dai diffusori anteriori (questo programma non utilizza CINEMA DSP).

5ch Stereo

Usare questo programma per irradiare il suono da tutti i diffusori. Quando si riproducono sorgenti multicanale, l'unità convoglia la sorgente su 2 canali e irradia il suono risultante da tutti i diffusori. Questo programma permette di ottenere un campo sonoro più ampio, ideale per la musica di sottofondo alle feste.

UNPROCESSED

Sur.Decode

Il decodificatore surround consente di ascoltare l'audio multicanale da sorgenti a 2 canali senza effetti di campo sonoro.

Straight

Quando è attivata la modalità di decodifica diretta, l'unità genera l'audio stereo dai diffusori anteriori per sorgenti a 2 canali come i CD, oltre a generare suoni multicanale non processati da sorgenti multicanale.

NOTA

Per maggiori informazioni su "Sur.Decode", vedere quanto segue:

- "Selezione del decodificatore surround utilizzato nel programma" (pag. 79)

■ Selezione del decodificatore surround utilizzato nel programma

Seleziona il decodificatore surround da utilizzare.

NOTA

Per i dettagli su "Programma" nel menu "Opzione", vedere quanto segue:

- "Selezione dei programmi sonori" (pag. 77)

Menu Opzione

"Surround/DSP" > "Sur.Decode"

Impostazioni

DPL Movie	Utilizza il decodificatore Dolby Pro Logic II, adatto per i film.
DPL Music	Utilizza il decodificatore Dolby Pro Logic II, adatto per la musica.
DPL Game	Utilizza il decodificatore Dolby Pro Logic II, adatto per i giochi.
Neo:6 Cinema	Utilizza il decodificatore DTS Neo: 6, adatto per i film.
Neo:6 Music	Utilizza il decodificatore DTS Neo: 6, adatto per la musica.

NOTA

- Per i dettagli sui singoli decodificatori, vedere quanto segue:
 - "Glossario del formato di decodifica audio" (pag. 142)
- È possibile regolare i parametri del decodificatore surround in "Parametro DSP" nel menu "Configurazione". Per ulteriori informazioni, vedere quanto segue.
 - "Impostazione dell'effetto di ampliamento del campo sonoro anteriore" (pag. 100)
 - "Regolazione dell'effetto di ampliamento del campo sonoro centrale" (pag. 100)
 - "Regolazione della differenza tra il livello dei campi sonori anteriore e surround" (pag. 100)
 - "Regolazione del posizionamento centrale (effetto di ampliamento) del campo sonoro anteriore" (pag. 100)

■ Regolazione del livello dell'effetto di campo sonoro

Regola il livello dell'effetto di campo sonoro.

Menu Opzione

"Surround/DSP" > "Livello DSP"

Intervallo di impostazione

Da -6 dB a +3 dB (con incrementi di 1 dB)

■ Regolazione della gamma dinamica in modo automatico

Determina se la gamma dinamica (da massima a minima) viene regolata automaticamente quando si regola il livello del volume. Quando l'impostazione configurata è "Acceso", la gamma dinamica si riduce con un livello di volume basso e si amplia con un livello di volume alto. È utile per l'ascolto a basso volume di notte.

Menu Opzione

"Surround/DSP" > "Adaptive DRC"

Impostazioni

Spento	La gamma dinamica non viene regolata automaticamente.
Acceso	Regola automaticamente la gamma dinamica.

■ Impostazione di Compressed Music Enhancer

Attiva/disattiva Compressed Music Enhancer.

Menu Opzione

"Surround/DSP"> "Enhancer"

Impostazioni

Spento	Disattiva Compressed Music Enhancer.
Acceso	Attiva Compressed Music Enhancer.

NOTA

- Questa impostazione è applicata separatamente a tutte le sorgenti di ingresso.
- È possibile anche utilizzare ENHANCER sul telecomando per attivare/disattivare Compressed Music Enhancer.
- Per i dettagli su Compressed Music Enhancer, vedere quanto segue:
 - "Riproduzione di formati digitali compressi con suoni potenziati (Compressed Music Enhancer)" (pag. 42)

Correzione delle differenze di volume durante la riproduzione

■ Correzione delle differenze di volume tra le sorgenti di ingresso

Corregge le differenze di volume tra le sorgenti di ingresso. Se le differenze di volume sono fastidiose quando si passa a una nuova sorgente di ingresso, utilizzare questa funzione per correggerle.

Menu Opzione

"Regola volume"> "Regolazione ingr."

Intervallo di impostazione

Da -6,0 dB a +6,0 dB (con incrementi di 0,5 dB)

NOTA

Questa impostazione è applicata separatamente a tutte le sorgenti di ingresso.

■ Regolazione del volume del subwoofer

Consente di regolare con precisione il volume del subwoofer.

Menu Opzione

"Regola volume"> "Regolazione SWFR"

Intervallo di impostazione

Da -6,0 dB a +6,0 dB (con incrementi di 0,5 dB)

Attivazione della regolazione Lipsync

Attiva/disattiva la regolazione configurata in "Sinc. Audio" nel menu "Configurazione".

NOTA

Per i dettagli su "Sinc. Audio" nel menu "Configurazione", vedere quanto segue:

- "Impostazione del metodo di regolazione della funzione Lipsync" (pag. 101)

Menu Opzione

"Sinc. Audio"

Impostazioni

Spento	Disattiva la regolazione "Sinc. Audio".
Acceso	Attiva la regolazione "Sinc. Audio".

NOTA

Questa impostazione è applicata separatamente a tutte le sorgenti di ingresso.

Controllo delle informazioni sui segnali video e audio

Consente di visualizzare le informazioni sui segnali video e audio.

Menu Opzione

"Info segnale"

Formato	Formato audio del segnale di ingresso
Canale	Il numero dei canali sorgente nel segnale di ingresso (anteriori/surround/LFE) Ad esempio, "3/2/0.1" indica 3 canali anteriori, 2 canali surround e LFE.
Campion.	Il numero di campioni al secondo del segnale digitale di ingresso
Ingresso video	Tipo e risoluzione del segnale digitale di ingresso
Uscita video	Tipo e risoluzione del segnale digitale di uscita

NOTA

Per cambiare le informazioni sul display anteriore, premere i tasti cursore.

Abbinamento dell'audio di un'altra sorgente di ingresso con il video della sorgente di ingresso attuale

Selezionare l'audio di una sorgente di ingresso diversa da riprodurre con il video della sorgente di ingresso attualmente selezionata. Ad esempio, utilizzare questa funzione nei casi indicati di seguito.

- Collegamento di un dispositivo di riproduzione che supporta un'uscita video HDMI, ma non un'uscita audio HDMI

Menu Opzione

"Ingresso audio"

Sorgenti di ingresso

HDMI 1-4, AV 1-3

Impostazioni

AV 1-3, AUDIO 1-3

Prese di ingresso audio/video disponibili sull'unità

Prese di uscita sul dispositivo video		Prese di ingresso sull'unità	
Video	Audio	Video	Audio
HDMI	Ottico digitale	HDMI 1-4	AV 1 (OPTICAL)
	Coassiale digitale	HDMI 1-4	AUDIO 1 (COAXIAL) AV 2 (COAXIAL)
	Stereo analogico	HDMI 1-4	AUDIO 2-3 (AUDIO) AV 3 (AUDIO)
Video composito	Ottico digitale	AV 1-3 (VIDEO)	AV 1 (OPTICAL)
	Coassiale digitale	AV 1-3 (VIDEO)	AUDIO 1 (COAXIAL) AV 2 (COAXIAL)
	Stereo analogico	AV 1-3 (VIDEO)	AUDIO 2-3 (AUDIO) AV 3 (AUDIO)

Impostazione necessaria

Se, ad esempio, si è collegato un dispositivo video ad una presa HDMI 2 e AV 3 (AUDIO) dell'unità, modificare la combinazione delle impostazioni nel modo seguente.

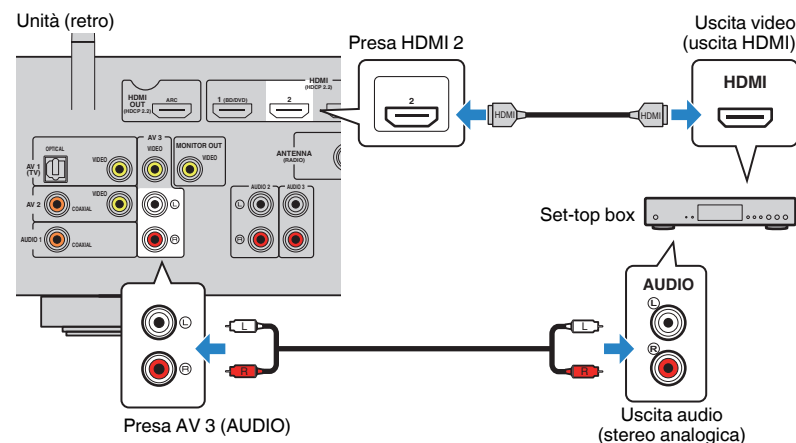

1 Premere HDMI2 per selezionare "HDMI2" (presa di ingresso video da utilizzare) come sorgente di ingresso.

2 Premere OPTION.

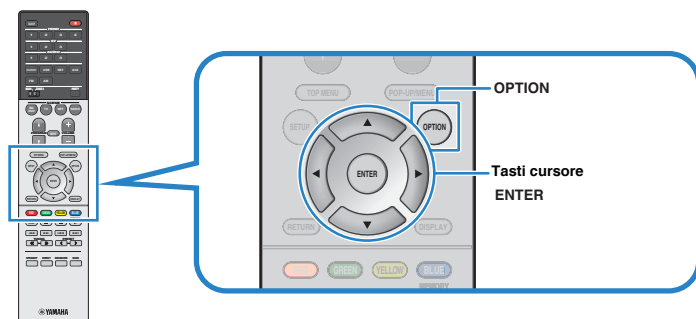

3 Utilizzare i tasti cursore per selezionare "Audio In" e premere ENTER.



4 Utilizzare i tasti cursore per selezionare "AV 3" (la presa di ingresso audio da utilizzare).



5 Premere OPTION.

Questa operazione completa le impostazioni necessarie.

Selezione di una sorgente video da trasmettere con la sorgente audio scelta

Consente di selezionare una sorgente video da trasmettere insieme alla sorgente audio scelta. È possibile, per esempio, guardare il video da una sorgente diversa mentre si ascolta la radio.

Menu Opzione

"Uscita video"

Sorgenti di ingresso

AUX, AUDIO 1-3, TUNER, (sorgenti di rete), AirPlay, MusicCast Link, SERVER, NET RADIO, Bluetooth, USB

Impostazioni

Spento	Non trasmette segnali video.
HDMI 1-4, AV 1-3	Trasmette i segnali video ricevuti attraverso le prese di ingresso video corrispondenti.

Alternanza tra stereo e mono per la ricezione della radio FM

Consente di alternare tra stereo e mono per la ricezione della radio FM. Se la ricezione del segnale della stazione radio FM non è stabile, conviene attivare la modalità mono per migliorarla.

Menu Opzione

"Modalità FM"

Impostazioni

Stereo	Attiva la modalità stereo per la ricezione della radio FM.
Monoaurale	Attiva la modalità mono per la ricezione della radio FM.

Impostazione delle configurazioni predefinite per le stazioni radio

Salvataggio automatico delle stazioni radio

Registra automaticamente le stazioni radio FM che emettono segnali forti.

NOTA

- È possibile registrare fino a 40 stazioni radio preselezionate.
- Per registrare stazioni radio AM, vedere quanto segue:
 - "Registrazione manuale di una stazione radio" (pag. 52)
- (Solo modelli per Regno Unito e Europa)
Solo le emittenti Radio Data System vengono registrate automaticamente dalla funzione di Auto Preset (preselezione automatica).

Menu Opzione

"Preselezione"> "Presel. auto"

1 Premere FM o AM per selezionare "TUNER" come sorgente di ingresso.

"TUNER" viene selezionato come sorgente d'ingresso e sul display anteriore viene visualizzata la frequenza selezionata al momento.

2 Premere OPTION.

3 Utilizzare i tasti cursore per selezionare "Preset" e premere ENTER.



Sul display anteriore viene visualizzato il numero di preselezione dal quale iniziare la memorizzazione.

NOTA

Per specificare il numero preimpostato da cui comincia il salvataggio in memoria, premere i tasti cursore o PRESET.

4 Per avviare il processo Auto Preset, premere ENTER.

"SEARCH" viene visualizzato durante Auto Preset



Numero di preselezione dal quale avviare la registrazione

Il processo Auto Preset viene avviato e durante l'esecuzione dell'operazione di Auto Preset viene visualizzato "SEARCH".

NOTA

Per annullare il processo Auto Preset, premere RETURN.

Al termine della procedura Auto Preset, sul display anteriore viene visualizzato "FINISH" e il menu "Opzione" viene chiuso automaticamente.



Cancellazione delle stazioni preselezionate

Cancellare le stazioni radio registrate nei numeri di preselezione.

Menu Opzione

"Preselezione"> "Canc. presel."

1 Premere FM o AM (DAB) per selezionare "TUNER" come sorgente di ingresso.

"TUNER" viene selezionato come sorgente d'ingresso e sul display anteriore viene visualizzata la frequenza selezionata al momento.

2 Premere OPTION.

3 Utilizzare i tasti cursore per selezionare "Preset" e premere ENTER.

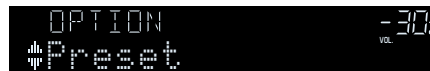

4 Utilizzare i tasti cursore per selezionare "CLEAR".

Questo passo viene saltato quando si cancellano le stazioni radio DAB.

- 5** Utilizzare i tasti cursore per selezionare una stazione predefinita da eliminare, quindi premere ENTER.



Stazione preselezionata da cancellare

Se la stazione preselezionata è cancellata, compare "Cleared" e viene visualizzato il numero di preselezione in uso successivo.



- 6** Ripetere il passo 5 finché non saranno state cancellate tutte le stazioni preselezionate desiderate.

- 7** Premere OPTION.

Con questa operazione si conclude l'eliminazione delle stazioni preselezionate.

Configurazione dell'impostazione della riproduzione shuffle

Configurare l'impostazione shuffle per la riproduzione.

Menu Opzione

"Shuffle"

Impostazioni

Spento	Disattiva la funzione shuffle.
Acceso	Riproduce i brani dell'album (cartella) corrente in ordine casuale.

NOTA

Questa impostazione è disponibile solo se la sorgente di ingresso selezionata è "USB" o "SERVER".

Configurazione dell'impostazione della riproduzione ripetuta

Configurare l'impostazione per la riproduzione ripetuta.

Menu Opzione

"Ripeti"

Impostazioni

Spento	Disattiva la funzione di ripetizione.
Uno	Riproduce il brano corrente ripetutamente.
Tutti	Riproduce tutti i brani dell'album (cartella) ripetutamente.

NOTA

Questa impostazione è disponibile solo se la sorgente di ingresso selezionata è "USB" o "SERVER".

Attivazione del controllo del volume tramite AirPlay

Attiva/disattiva il controllo del volume da iTunes/iPhone tramite AirPlay. Se è impostata un'opzione diversa da "Spento", è possibile regolare il volume dell'unità da iTunes/iPhone durante la riproduzione.

Menu Opzione

"Volume interblocco"

Impostazioni

Spento	Disattiva i controlli del volume da iTunes/iPhone.
Limita	Attiva il controllo del volume da iTunes/iPhone entro una gamma limitata (da -80 dB a -20 dB e mute).
Tutto	Attiva il controllo del volume da iTunes/iPhone a tutta gamma (da -80 dB a +16,5 dB e mute).

Aggiunta di una stazione radio Internet nella cartella "Preferiti"

Salvare la stazione radio Internet che si ascolta al momento nella cartella "Favorites".

Menu Opzione

"Aggiungi ai Preferiti"

- 1 Mentre si ascolta la radio Internet, premere OPTION.**
- 2 Utilizzare i tasti cursore per selezionare "Aggiungi ai Preferiti" e premere ENTER.**

Completata la procedura di registrazione, si chiude automaticamente il menu "Opzione".

Eliminazione di una stazione radio Internet dalla cartella "Preferiti"

Eliminare una stazione radio Internet dalla cartella "Favorites".

Menu Opzione

"Rimuovi dai Preferiti"

- 1 Utilizzare i tasti cursore per selezionare la stazione da eliminare dalla cartella "Favorites".**
- 2 Premere OPTION.**
- 3 Utilizzare i tasti cursore per selezionare "Rimuovi dai Preferiti" e premere ENTER.**

Completata la procedura di eliminazione, si chiude automaticamente il menu "Opzione".

Esecuzione di una scansione iniziale per la ricezione della radio DAB

(Solo modelli per Regno Unito, Europa e Australia)

Eseguire una scansione iniziale per la ricerca delle stazioni radio DAB.

Menu Opzione

"Avvia scansione"

- 1 Premere DAB per selezionare la banda DAB.**
- 2 Premere OPTION.**
- 3 Utilizzare i tasti cursore per selezionare "Avvia scansione" e premere ENTER.**
- 4 Premere ENTER per avviare la scansione iniziale.**

Al termine della scansione iniziale, l'unità si sintonizza automaticamente sulla prima stazione radio DAB memorizzata nell'ordine delle stazioni.

NOTA

- Se si esegue di nuovo una scansione iniziale, le stazioni radio DAB attualmente registrate con i numeri di preselezione verranno cancellate.
- Se la scansione iniziale non individua alcuna stazione radio DAB, premere ENTER per avviare nuovamente la scansione iniziale.

Controllo della potenza di ricezione di ciascuna etichetta di canale DAB

(Solo modelli per Regno Unito, Europa e Australia)

È possibile controllare la potenza di ricezione di ciascuna etichetta di canale DAB.

Menu Opzione

"Tune AID"

- 1** Premere **DAB** per selezionare la banda DAB.
- 2** Premere **OPTION**.
- 3** Utilizzare i tasti cursore per selezionare "Tune AID" e premere **ENTER**.
- 4** Utilizzare i tasti cursore per selezionare l'etichetta di canale DAB desiderata.

La potenza di ricezione di ciascuna etichetta di canale DAB è indicata da 0 (nessuna) a 100 (massima).

- 5** Premere **OPTION**.

Questa operazione conclude il controllo.

CONFIGURAZIONI

Configurazione di varie funzioni (menu Configurazione)

Funzioni principali del menu Configurazione

Per utilizzare il menu "Configurazione" eseguire la procedura riportata in basso. È possibile configurare le varie funzioni dell'unità utilizzando il menu "Configurazione".

NOTA

- In caso sia disponibile firmware aggiornato, è visualizzata la schermata del messaggio.
- In caso sia disponibile firmware aggiornato, comparirà l'icona Busta (✉) sullo schermo.
- Per i dettagli sull'aggiornamento del firmware, vedere quanto segue:
 - "Aggiornamenti del firmware" (pag. 132)

1 Premere SETUP.

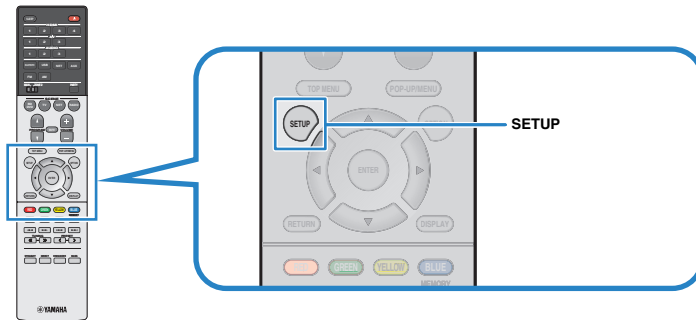

2 Utilizzare i tasti cursore per selezionare un menu e premere ENTER.

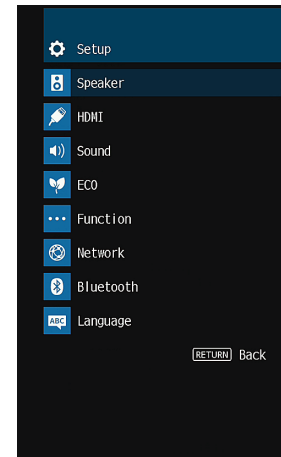

3 Utilizzare i tasti cursore per selezionare una voce e premere ENTER.

4 Utilizzare i tasti cursore per selezionare un'impostazione e premere ENTER.

5 Premere SETUP.

Con questa operazione le impostazioni possono considerarsi terminate.

NOTA

Per i dettagli sulle impostazioni, vedere quanto segue:

- "Impostazioni predefinite del menu Configurazione" (pag. 155)

Voci del menu Configurazione

Per configurare varie funzioni dell'unità, utilizzare la tabella seguente.

Menu	Voce	Funzione	Pagina	
Speaker	Configurazione	Assegnazione amp	Seleziona un sistema di diffusori.	pag. 91
		Subwoofer	Determina se un subwoofer è collegato o meno.	pag. 91
		Fronte	Imposta la dimensione dei diffusori anteriori.	pag. 92
		Centro	Determina se è collegato un diffusore centrale e le relative dimensioni.	pag. 92
		Surround	Determina se sono collegati diffusori surround e le relative dimensioni.	pag. 93
		Crossover	Imposta il limite inferiore dell'uscita del componente a bassa frequenza prodotto dai diffusori con dimensioni impostate su "Piccolo".	pag. 93
		Fase SWFR	Imposta la fase del subwoofer.	pag. 94
		Bassi extra	Attiva/disattiva Bassi extra.	pag. 94
		Virtual CINEMA FRONT	Attiva/disattiva la configurazione del diffusore a 5 canali anteriore (Virtual CINEMA FRONT).	pag. 94
	Distanza	Imposta la distanza tra ciascun diffusore e la posizione di ascolto.	pag. 94	
	Livello	Regola il volume di ciascun diffusore.	pag. 95	
	Equalizzatore	Regola il tono mediante un equalizzatore.	pag. 95	
	Tono di prova	Attiva/disattiva l'uscita del tono di prova.	pag. 96	
	HDMI	Controllo HDMI	Attiva/disattiva Controllo HDMI.	pag. 97
Uscita audio		Attiva/disattiva la trasmissione dell'audio da una TV.	pag. 97	
Standby Through		Sceglie se trasmettere il video/l'audio (ricevuti mediante le prese HDMI) alla TV quando l'unità è in modalità standby.	pag. 97	
Upscaling 4K		Attiva/disattiva la funzione di upscaling.	pag. 97	
Versione HDCP		Seleziona la versione di HDCP utilizzata nelle prese di ingresso HDMI.	pag. 98	
Ingresso audio TV		Seleziona la presa di ingresso audio dell'unità da utilizzare per l'ingresso audio della TV.	pag. 98	
Sinc. standby		Sceglie se utilizzare o meno il controllo HDMI per sincronizzare la funzione standby della TV e dell'unità.	pag. 98	
ARC		Attiva/disattiva ARC.	pag. 98	
	SCENA	Attiva/disattiva la funzione di riproduzione di collegamento SCENA.	pag. 99	

Menu	Voce	Funzione	Pagina	
Suono	Parametro DSP	Panorama	Attiva/disattiva l'effetto di ampliamento del campo sonoro anteriore.	pag. 100
		Centra larghezza	Regola l'effetto di ampliamento del campo sonoro centrale.	pag. 100
		Dimensione	Regola la differenza tra il livello dei campi sonori anteriore e surround.	pag. 100
		Centra immagine	Regola il posizionamento centrale (effetto di ampliamento) del campo sonoro anteriore.	pag. 100
		Mix Monoaurale	Attiva/disattiva la trasmissione dell'audio mono.	pag. 101
	Sinc. Audio	Selezione	Seleziona il metodo per regolare il ritardo tra l'uscita video e l'uscita audio.	pag. 101
		Regolazione	Consente di regolare manualmente il ritardo tra l'uscita video e audio.	pag. 101
	Dialogo	Livello dialogo	Regola il volume dell'audio dei dialoghi.	pag. 101
		Scala	Cambia la scala del display del volume.	pag. 102
	Volume	Gamma dinamica	Seleziona il metodo di regolazione della gamma dinamica per la riproduzione dell'audio bitstream (segnali Dolby Digital e DTS).	pag. 102
		Zone principale Volume massimo	Imposta il valore limite del volume per la zona principale.	pag. 102
		Zone principale Volume iniziale	Imposta il volume iniziale della zona principale all'accensione dell'unità.	pag. 102
		Zone2 Volume massimo	Imposta il valore limite del volume per la Zone2.	pag. 103
		Zone2 Volume iniziale	Imposta il volume iniziale della Zone2 quando viene attivata l'uscita di Zone2.	pag. 103
ECO	Standby automatico	Imposta il periodo di tempo per la funzione di standby automatico.	pag. 104	
	Modalità ECO	Attiva/disattiva la modalità ECO (modalità di risparmio energetico).	pag. 104	
Funzione	Rinomina ingresso	Modifica il nome della sorgente di ingresso visualizzato sul display anteriore.	pag. 105	
	Ignora ingresso	Consente di impostare le sorgenti di ingresso da ignorare durante l'utilizzo della manopola INPUT.	pag. 106	
	Reg. luminosità	Regola la luminosità del display anteriore.	pag. 106	
	Controllo memoria	Impedisce che le impostazioni vengano modificate per errore.	pag. 106	
	Tasto col. remoto	Imposta le funzioni dell'unità per i tasti RED/GREEN/YELLOW/BLUE del telecomando.	pag. 107	
	Mod. festa impostata	Attiva/disattiva il passaggio alla modalità party.	pag. 107	
	Informazioni	Mostra le informazioni di rete relative all'unità.	pag. 108	
Rete	Connessione rete	Seleziona il metodo di connessione alla rete.	pag. 108	
	Indirizzo IP	Configura i parametri di rete (ad esempio l'indirizzo IP).	pag. 108	
	Filtro indir. MAC	Imposta il filtro per gli indirizzi MAC per limitare l'accesso all'unità da altri dispositivi di rete.	pag. 109	
	Controllo DMC	Sceglie se consentire l'uso di un Digital Media Controller (DMC) per controllare la riproduzione.	pag. 110	
	Standby rete	Sceglie se attivare/disattivare la funzione che accende l'unità da altri dispositivi di rete.	pag. 110	
	Nome rete	Modifica il nome della rete (il nome dell'unità sulla rete) visualizzato su altri dispositivi di rete.	pag. 111	
	Interblc.Potenz MusicCast Link	Consente di selezionare se l'attivazione dell'alimentazione del dispositivo master della rete MusicCast (questa unità) attiva anche l'alimentazione di altri dispositivi della rete.	pag. 111	
	Aggiorna rete	Aggiorna il firmware attraverso la rete.	pag. 111	

Menu	Voce	Funzione	Pagina	
Bluetooth	Bluetooth	Attiva/disattiva le funzioni Bluetooth.	pag. 112	
	Ricezione audio	Scollega	Consente di terminare la connessione Bluetooth fra il dispositivo Bluetooth (come uno smartphone) e l'unità.	pag. 112
		Standby Bluetooth	Determina se attivare/disattivare la funzione che accende l'unità da altri dispositivi Bluetooth (standby Bluetooth).	pag. 112
	Uscita audio	Trasmettitore	Attiva/disattiva la funzione di trasmettitore audio Bluetooth.	pag. 113
		Ricerca dispositivo	Ricerca i dispositivi Bluetooth disponibili (diffusori/cuffie) quando l'unità è utilizzata come trasmettitore audio Bluetooth.	pag. 113
Lingua		Seleziona una lingua per il menu sullo schermo.	pag. 114	

Configurazione delle impostazioni dei diffusori

Impostazione del sistema di diffusori

Consente di selezionare l'impostazione in base ai diffusori collegati.

Menu Configurazione

"Speaker"> "Configurazione"> "Assegnazione amp"

Impostazioni

Surround	Selezionare questa opzione quando si utilizza un sistema di diffusori normale (senza diffusori Zone2 o collegamenti a doppia amplificazione).
BI-AMP	Selezionare questa opzione se si collegano diffusori anteriori che supportano collegamenti a doppia amplificazione.
Zone 2	Selezionare questa opzione se si utilizzano diffusori in Zone2 oltre al sistema di diffusori della zona principale.

NOTA

Per i dettagli sul sistema di diffusori, vedere quanto segue:

- "Sistemi di diffusori e diffusori da collegare" (pag. 17)
- "Collegamento di diffusori anteriori che supportano collegamenti a doppia amplificazione" (pag. 23)
- "Riproduzione della musica in vari ambienti" (pag. 43)

Impostazione per l'utilizzo del subwoofer

Consente di selezionare l'impostazione in base all'utilizzo del subwoofer.

Menu Configurazione

"Speaker"> "Configurazione"> "Subwoofer"

Impostazioni

	Selezionare questa opzione quando un subwoofer è collegato.
Usa	Il subwoofer riproduce l'audio del canale LFE (effetto a bassa frequenza) e i componenti a bassa frequenza degli altri canali.
	Selezionare questa opzione quando il subwoofer non è collegato.
Nessuno	I diffusori anteriori riproducono l'audio dal canale LFE (effetto a bassa frequenza) e i componenti a bassa frequenza degli altri canali.

Impostazione della dimensione dei diffusori anteriori

Consente di selezionare l'impostazione in base alla dimensione dei diffusori anteriori.

Menu Configurazione

"Speaker"> "Configurazione"> "Fronte"

Impostazioni

Piccolo	Selezionare questa opzione per i diffusori di piccole dimensioni. Il subwoofer riproduce i componenti a bassa frequenza del canale anteriore (da configurare in "Crossover").
Grande	Selezionare questa opzione per i diffusori di grandi dimensioni. I diffusori anteriori riproducono tutti i componenti di frequenza del canale anteriore.

NOTA

- Durante la configurazione della dimensione dei diffusori, come linee guida generali, selezionare "Grande" se il diametro del woofer del diffusore è di 16 cm o superiore oppure "Piccolo" se è inferiore a 16 cm.
- "Fronte" viene impostato automaticamente su "Grande" quando "Subwoofer" è impostato su "Nessuno". Per i dettagli su "Subwoofer" nel menu "Configurazione", vedere quanto segue:
 - "Impostazione per l'utilizzo del subwoofer" (pag. 91)

Impostazione per l'utilizzo di un diffusore centrale e per la relativa dimensione

Consente di selezionare l'impostazione in base all'utilizzo e alla dimensione del diffusore centrale.

Menu Configurazione

"Speaker"> "Configurazione"> "Centro"

Impostazioni

Piccolo	Selezionare questa opzione per i diffusori di piccole dimensioni. Il subwoofer o i diffusori anteriori riproducono i componenti a bassa frequenza del canale centrale (da configurare in "Crossover").
Grande	Selezionare questa opzione per i diffusori di grandi dimensioni. Il diffusore centrale riproduce tutti i componenti di frequenza del canale centrale.
Nessuno	Selezionare questa opzione se non è collegato alcun un diffusore centrale. I diffusori anteriori producono un audio di canale centrale.

NOTA

Durante la configurazione della dimensione dei diffusori, come linee guida generali, selezionare "Grande" se il diametro del woofer del diffusore è pari o superiore a 16 cm, o "Piccolo" se è inferiore a 16 cm.

Impostazione per l'utilizzo di diffusori surround e per la relativa dimensione

Consente di selezionare l'impostazione in base all'utilizzo e alla dimensione dei diffusori surround.

Menu Configurazione

"Speaker"> "Configurazione"> "Surround"

Impostazioni

Piccolo	Selezionare questa opzione per i diffusori di piccole dimensioni. Il subwoofer o i diffusori anteriori riproducono i componenti a bassa frequenza del canale surround (da configurare in "Crossover").
Grande	Selezionare questa opzione per i diffusori di grandi dimensioni. I diffusori surround riproducono tutti i componenti di frequenza del canale surround.
Nessuno	Selezionare questa opzione se non sono collegati diffusori surround. I diffusori anteriori producono un audio di canale surround. In questo caso funziona Virtual CINEMA DSP.

NOTA

- Durante la configurazione della dimensione dei diffusori, come linee guida generali, selezionare "Grande" se il diametro del woofer del diffusore è pari o superiore a 16 cm, o "Piccolo" se è inferiore a 16 cm.
- Per i dettagli relativi a Virtual CINEMA DSP, vedere quanto segue:
 - "Utilizzo degli effetti di campo sonoro senza i diffusori surround (Virtual CINEMA DSP)" (pag. 39)

Impostazione della frequenza di crossover dei componenti a bassa frequenza

Imposta il limite inferiore dell'uscita dei componenti a bassa frequenza prodotta da un diffusore con dimensione impostata su "Piccolo". Dal subwoofer o dai diffusori anteriori verrà riprodotto un suono di frequenza più basso del valore specificato.

Menu Configurazione

"Speaker"> "Configurazione"> "Crossover"

Impostazioni

40 Hz, 60 Hz, 80 Hz, 90 Hz, 100 Hz, 110 Hz, 120 Hz, 160 Hz, 200 Hz

NOTA

Se è possibile regolare il volume e la frequenza di crossover sul subwoofer, impostare il volume a metà e la frequenza di crossover sul valore massimo.

Impostazione della fase del subwoofer

Imposta la fase del subwoofer. Imposta la fase del subwoofer se i bassi sono deboli o poco chiari.

Menu Configurazione

"Speaker"> "Configurazione"> "Fase SWFR"

Impostazioni

Normale	Non inverte la fase del subwoofer.
Invertita	Inverte la fase del subwoofer.

NOTA

Questa impostazione non è disponibile se "Subwoofer" è configurato su "Nessuno". Per i dettagli su "Subwoofer" nel menu "Configurazione", vedere quanto segue:

- "Impostazione per l'utilizzo del subwoofer" (pag. 91)

Impostazione per l'utilizzo dei bassi extra

Attiva/disattiva Bassi extra. Se la funzione Bassi extra è attivata consente di usare suoni bassi migliorati, indipendentemente dalle dimensioni dei diffusori anteriori e della presenza o meno del subwoofer.

Menu Configurazione

"Speaker"> "Configurazione"> "Bassi extra"

Impostazioni

Spento	Disattiva Bassi extra.
Acceso	Attiva Bassi extra.

NOTA

È possibile anche utilizzare BASS sul telecomando per attivare/disattivare Bassi extra.

Impostazione dell'utilizzo di Virtual CINEMA FRONT

Consente di selezionare l'eventuale utilizzo di Virtual CINEMA FRONT.

NOTA

Selezionare "Acceso" solo quando si utilizza la configurazione Virtual CINEMA FRONT. Per ulteriori informazioni, vedere quanto segue.

- "Utilizzo di Virtual CINEMA FRONT" (pag. 22)

Menu Configurazione

"Speaker"> "Configurazione"> "Virtual CINEMA FRONT"

Impostazioni

Spento	Disattiva Virtual CINEMA FRONT
Acceso	Attiva Virtual CINEMA FRONT

NOTA

Questa impostazione non è disponibile se "Surround" è configurato su "Nessuno". Per i dettagli su "Surround" nel menu "Configurazione", vedere quanto segue:

- "Impostazione per l'utilizzo di diffusori surround e per la relativa dimensione" (pag. 93)

Impostazione della distanza tra ciascun diffusore e la posizione di ascolto

Consente di impostare la distanza tra ciascun diffusore e la posizione di ascolto, in modo che il suono dai diffusori raggiunga la posizione di ascolto contemporaneamente.

Menu Configurazione

"Speaker"> "Distanza"

Scelte

Fronte S, Fronte D, Centro, Surround S, Surround D, Subwoofer

Intervallo di impostazione

Da 0,30 m a 24,00 m (da 1,0 ft a 80,0 ft), con incrementi di 0,05 m (0,2 ft)

NOTA

Selezionare l'unità di distanza tra "Metri" o "Piedi" da "Unità".

Regolazione del volume dei singoli diffusori

Consente di regolare il volume dei singoli diffusori per adattarlo alla posizione di ascolto.

Menu Configurazione

"Speaker"> "Livello"

Scelte

Fronte S, Fronte D, Centro, Surround S, Surround D, Subwoofer

Intervallo di impostazione

Da -10,0 dB a +10,0 dB (con incrementi di 0,5 dB)

NOTA

L'emissione del tono di prova consente di regolare il bilanciamento dei diffusori mentre se ne controlla l'effetto. Per ulteriori informazioni, vedere quanto segue.

- "Produzione dei toni di prova" (pag. 96)

Impostazione dell'equalizzatore

Consente di selezionare il tipo di equalizzatore da utilizzare e di regolare il tono.

Menu Configurazione

"Speaker"> "Equalizzatore"> "Selezione EQ"

Impostazioni

PEQ	Applica i valori dell'equalizzatore parametrico ottenuti mediante la misurazione YPAO.
GEQ	Selezionare questa opzione se si desidera regolare l'equalizzatore manualmente.
Spento	Non attiva l'equalizzatore.

Quando si seleziona "GEQ"

- 1 Utilizzare i tasti cursore per selezionare "Canale" e scegliere il canale di diffusore desiderato.**
- 2 Utilizzare i tasti cursore per selezionare la banda (frequenza) desiderata e per regolare il guadagno.**

Intervallo di impostazione

Da -6,0 dB a +6,0 dB

- 3 Premere SETUP.**

Con questa operazione le impostazioni possono considerarsi terminate.

NOTA

- L'emissione del tono di prova consente di regolare l'equalizzatore mentre se ne conferma l'effetto. Per ulteriori informazioni, vedere quanto segue.
 - "Produzione dei toni di prova" (pag. 96)
- "PEQ" è disponibile solo dopo l'esecuzione della misurazione YPAO. Per i dettagli relativi a YPAO, vedere quanto segue:
 - "Ottimizzazione automatica delle impostazioni dei diffusori (YPAO)" (pag. 33)

Produzione dei toni di prova

Attiva/disattiva l'uscita del tono di prova. L'emissione del tono di prova consente di regolare il bilanciamento dei diffusori o l'equalizzatore mentre se ne controlla l'effetto.

Menu Configurazione

"Speaker"> "Tono di prova"

Impostazioni

Spento	Non emette toni di prova.
Acceso	Emette automaticamente i toni di prova quando si regola il bilanciamento dei diffusori o l'equalizzatore.

Configurazione delle impostazioni HDMI

Impostazione dell'utilizzo del controllo HDMI

Attiva/disattiva Controllo HDMI. Il controllo HDMI consente di utilizzare i dispositivi esterni tramite HDMI.

Menu Configurazione

"HDMI"> "Controllo HDMI"

Impostazioni

Spento	Disattiva Controllo HDMI.
	Attiva il Controllo HDMI.
Acceso	Configurare le impostazioni in "Ingresso audio TV", "Sinc. standby", "ARC" e "SCENA".

NOTA

Per utilizzare il controllo HDMI, occorre configurare il collegamento Controllo HDMI dopo aver collegato dispositivi compatibili con il controllo HDMI. Per ulteriori informazioni, vedere quanto segue.

- "Controllo HDMI e operazioni sincronizzate" (pag. 146)

Impostazione dell'uscita dell'audio HDMI dal diffusore della TV

Consente di attivare/disattivare l'uscita audio da una TV collegata alla presa HDMI OUT quando "Controllo HDMI" è impostato su "Spento".

NOTA

Per i dettagli su "Controllo HDMI" nel menu "Configurazione", vedere quanto segue:

- "Impostazione dell'utilizzo del controllo HDMI" (pag. 97)

Menu Configurazione

"HDMI"> "Uscita audio"

Impostazioni

Spento	Disattiva la trasmissione dell'audio dalla TV.
Acceso	Attiva la trasmissione dell'audio dalla TV.

Impostazione dell'utilizzo di HDMI Standby Through

Sceglie se trasmettere il video/l'audio (ricevuti mediante le prese HDMI) alla TV quando l'unità è in modalità standby.

NOTA

Se la funzione è impostata su "Acceso" o "Automatica", è possibile utilizzare i tasti di selezione ingresso (HDMI 1-4) per selezionare un ingresso HDMI anche se l'unità è in modalità standby (l'indicatore standby dell'unità lampeggia).

Menu Configurazione

"HDMI"> "Standby Through"

Impostazioni

Spento	Non trasmette il video/l'audio alla TV.
Automatica	Seleziona automaticamente se riprodurre il video/l'audio in funzione dello stato del dispositivo connesso.
Acceso	Trasmette il video/l'audio alla TV. (L'unità consuma più potenza se paragonata al caso in cui si seleziona l'opzione "Spento" o "Automatica").

NOTA

- "Spento" non è selezionabile se "Controllo HDMI" è configurato su "Acceso".
- Per i dettagli su "Controllo HDMI" nel menu "Configurazione", vedere quanto segue:
 - "Impostazione dell'utilizzo del controllo HDMI" (pag. 97)

Impostazione dell'utilizzo dell'upscaling 4K del segnale video HDMI

Attiva/disattiva la funzione di upscaling. Quando è attivata, è visualizzato il contenuto 1080p a una risoluzione 4K.

Menu Configurazione

"HDMI" > "Upscaling 4K"

Impostazioni

Spento	Disattiva la funzione di upscaling.
Acceso	Attiva la funzione di upscaling.

Impostazione della versione di HDCP utilizzata nelle prese di ingresso HDMI

Consente di selezionare la versione HDCP delle prese di ingresso HDMI per la visione di contenuti video 4K.

Menu Configurazione

"HDMI"> "Versione HDCP"

Sorgenti di ingresso

HDMI 1-4

Impostazioni

Automatica	Imposta automaticamente la versione di HDCP in base al contenuto.
1.4	Imposta definitivamente la versione di HDCP su 1.4.

Impostazione della presa audio utilizzata per l'ingresso audio TV

Seleziona la presa di ingresso audio dell'unità da utilizzare per l'ingresso audio della TV se "Controllo HDMI" è impostato su "Acceso". La sorgente di ingresso dell'unità passa automaticamente all'audio della TV quando l'ingresso della TV passa al sintonizzatore incorporato.

NOTA

Per i dettagli su "Controllo HDMI" nel menu "Configurazione", vedere quanto segue:

- "Impostazione dell'utilizzo del controllo HDMI" (pag. 97)

Menu Configurazione

"HDMI"> "Ingresso audio TV"

Impostazioni

AV 1-3, AUDIO 1-3

NOTA

Quando si utilizza la funzione ARC per inviare l'audio della TV all'unità, le prese di ingresso selezionate in questa fase verranno utilizzate per TV Audio Input.

Collegamento delle modalità standby dell'unità e della TV

Determinare se utilizzare il controllo HDMI per collegare la modalità di standby dell'unità all'alimentazione dell'unità se "Controllo HDMI" è impostato su "Acceso".

NOTA

Per i dettagli su "Controllo HDMI" nel menu "Configurazione", vedere quanto segue:

- "Impostazione dell'utilizzo del controllo HDMI" (pag. 97)

Menu Configurazione

"HDMI"> "Sinc. standby"

Impostazioni

Spento	Non imposta l'unità in modalità standby allo spegnimento della TV.
Acceso	Imposta l'unità in modalità standby allo spegnimento della TV.
Automatica	Imposta l'unità in modalità standby allo spegnimento della TV solo quando l'unità riceve segnali audio della TV o segnali HDMI.

Impostazione dell'utilizzo di ARC

Selezionare l'eventuale trasmissione dell'audio della TV ai diffusori collegati all'unità quando "Controllo HDMI" si trova su "Acceso".

NOTA

Per i dettagli su "Controllo HDMI" nel menu "Configurazione", vedere quanto segue:

- "Impostazione dell'utilizzo del controllo HDMI" (pag. 97)

Menu Configurazione

"HDMI"> "ARC"

Impostazioni

Spento	Disattiva ARC.
Acceso	Attiva ARC.

NOTA

Normalmente, non è necessario modificare questa impostazione. In caso di disturbi provenienti dai diffusori collegati all'unità e dovuti al fatto che i segnali audio della TV inviati all'unità via ARC non sono supportati dall'unità, impostare "ARC" su "Spento" e utilizzare i diffusori della TV.

Impostazione dell'utilizzo della riproduzione di collegamento SCENE

Attiva/disattiva la riproduzione di collegamento SCENA se "Controllo HDMI" è impostato su "Acceso".

Quando la funzione di riproduzione di collegamento SCENA è attivata, i dispositivi compatibili con il controllo HDMI collegati all'unità tramite HDMI funzionano automaticamente come indicato di seguito quando viene selezionata una scena.

- TV: accensione e visualizzazione del segnale video proveniente dal dispositivo di riproduzione
- Dispositivo di riproduzione: avvio riproduzione

NOTA

Per i dettagli su "Controllo HDMI" nel menu "Configurazione", vedere quanto segue:

- "Impostazione dell'utilizzo del controllo HDMI" (pag. 97)

Menu Configurazione

"HDMI"> "SCENA"

Scelte (tasti SCENE)

BD / DVD, TV, NET, RADIO

Impostazioni

Spento	Disattiva la funzione di riproduzione di collegamento SCENE per il tasto selezionato SCENE.
Acceso	Attiva la funzione di riproduzione di collegamento SCENE per il tasto selezionato SCENE.

NOTA

La funzione di riproduzione di collegamento SCENA potrebbe non funzionare in modo corretto a causa dell'incompatibilità dei dispositivi. Si consiglia di utilizzare TV e dispositivi di riproduzione dello stesso produttore affinché il controllo HDMI funzioni correttamente.

Configurazione delle impostazioni audio

Impostazione dell'effetto di ampliamento del campo sonoro anteriore

Attiva/disattiva l'effetto di ampliamento del campo sonoro anteriore. Quando questa funzione è attiva, è possibile fare in modo che l'audio dei canali anteriori sinistro/destro avvolga il campo del suono per generare un campo sonoro spazioso, abbinato a quello surround. Questa impostazione ha effetto se "DPL Music" è selezionato.

Menu Configurazione

"Suono"> "Parametro DSP"> "Panorama"

Impostazioni

Spento	Disattiva l'effetto di ampliamento del campo sonoro anteriore.
Acceso	Attiva l'effetto di ampliamento del campo sonoro anteriore.

NOTA

Per i dettagli sul decodificatore surround, vedere quanto segue:

- "Selezione del decodificatore surround utilizzato nel programma" (pag. 79)

Regolazione dell'effetto di ampliamento del campo sonoro centrale

Regola l'effetto di ampliamento del campo sonoro centrale. Più è alto il valore, maggiore sarà l'effetto di ampliamento e viceversa (più vicino al centro). Questa impostazione ha effetto se "DPL Music" è selezionato.

Menu Configurazione

"Suono"> "Parametro DSP"> "Centra larghezza"

Intervallo di impostazione

Da 0 a 7

NOTA

Per i dettagli sul decodificatore surround, vedere quanto segue:

- "Selezione del decodificatore surround utilizzato nel programma" (pag. 79)

Regolazione della differenza tra il livello dei campi sonori anteriore e surround

Regola la differenza tra il livello dei campi sonori anteriore e surround. Più è alto il valore, maggiore sarà il campo sonoro anteriore. Più è basso il valore, maggiore sarà il campo sonoro surround. Questa impostazione ha effetto se "DPL Music" è selezionato.

Menu Configurazione

"Suono"> "Parametro DSP"> "Dimensione"

Intervallo di impostazione

Da -3 a +3

NOTA

Per i dettagli sul decodificatore surround, vedere quanto segue:

- "Selezione del decodificatore surround utilizzato nel programma" (pag. 79)

Regolazione del posizionamento centrale (effetto di ampliamento) del campo sonoro anteriore

Regola il posizionamento centrale (effetto di ampliamento) del campo sonoro anteriore. Regolarlo più alto per rafforzare il posizionamento centrale (effetto di ampliamento minore) oppure più basso per indebolirlo (effetto di ampliamento maggiore). Questa impostazione ha effetto se "Neo:6 Music" è selezionato.

Menu Configurazione

"Suono"> "Parametro DSP"> "Centra immagine"

Intervallo di impostazione

Da 0,0 a 1,0

NOTA

Per i dettagli sul decodificatore surround, vedere quanto segue:

- "Selezione del decodificatore surround utilizzato nel programma" (pag. 79)

Impostazione dell'utilizzo del mix mono

Attiva/disattiva la trasmissione dell'audio mono. Questa funzione è valida solo se il programma sonoro è impostato su "5ch Stereo".

Menu Configurazione

"Suono"> "Parametro DSP"> "Mix Monoaurale"

Impostazioni

Spento	Disattiva la trasmissione dell'audio mono.
Acceso	Attiva la trasmissione dell'audio mono.

Impostazione del metodo di regolazione della funzione Lipsync

Consente di selezionare il metodo per regolare il ritardo tra l'uscita video e l'uscita audio.

Menu Configurazione

"Suono"> "Sinc. Audio"> "Seleziona"

Impostazioni

Manuale	Selezionare questa opzione se si desidera regolare manualmente il ritardo tra l'uscita video e l'uscita audio. Regolare il tempo di uscita dell'audio in "Regolazione".
Automatica	Regola automaticamente il ritardo tra l'uscita video e l'uscita audio se all'unità è collegata tramite HDMI una TV che supporta una funzione automatica Lipsync. Se necessario, è possibile regolare con precisione il tempo di uscita dell'audio in "Regolazione".

NOTA

- La funzione Lipsync può essere attivata o disattivata mediante le sorgenti di ingresso in "Sinc. Audio" nel menu "Opzione". Per ulteriori informazioni, vedere quanto segue.
 - "Attivazione della regolazione Lipsync" (pag. 80)
- Per i dettagli su "Regolazione" nel menu "Configurazione", vedere quanto segue:
 - "Regolazione del ritardo della funzione Lipsync" (pag. 101)

Regolazione del ritardo della funzione Lipsync

Regola manualmente il ritardo tra l'uscita video e audio se "Seleziona" è impostato su "Manuale". È possibile regolare con precisione il tempo di uscita dell'audio se "Seleziona" è impostato su "Automatica".

Menu Configurazione

"Suono"> "Sinc. Audio"> "Regolazione"

Intervallo di impostazione

Da 0 ms a 500 ms (con incrementi di 1 ms)

NOTA

Per i dettagli su "Seleziona" nel menu "Configurazione", vedere quanto segue:

- "Impostazione del metodo di regolazione della funzione Lipsync" (pag. 101)

Regolazione del volume dell'audio dei dialoghi

Consente di regolare il volume dell'audio dei dialoghi appena udibile.

Menu Configurazione

"Suono"> "Dialogo"> "Livello dialogo"

Intervallo di impostazione

Da 0 a 3 (più alto da potenziare)

Impostazione della scala del display del volume

Cambia la scala del display del volume.

Menu Configurazione

"Suono"> "Volume"> "Scala"

Impostazioni

dB	Mostra il volume in unità di "dB".
0-97	Mostra il volume con valore numerico (da 0,5 a 97,0).

Impostazione del metodo di regolazione della gamma dinamica

Seleziona il metodo di regolazione della gamma dinamica per la riproduzione dell'audio bitstream (segnali Dolby Digital e DTS).

Menu Configurazione

"Suono"> "Volume"> "Gamma dinamica"

Impostazioni

Massima	Produce l'audio senza regolare la gamma dinamica.
Standard	Ottimizza la gamma dinamica per l'uso normale in casa.
	Imposta la gamma dinamica in modo da ottenere un suono pulito anche di notte o a volume basso.
Min/Auto	Se si riproducono segnali Dolby TrueHD, la gamma dinamica viene regolata automaticamente in base alle informazioni del segnale di ingresso.

Impostazione del valore limite del volume per la zona principale

Imposta il valore limite del volume per la zona principale regolato tramite i tasti VOLUME del telecomando.

Menu Configurazione

"Suono"> "Volume"> "Zone principale Volume massimo"

Intervallo di impostazione

Da -60,0 dB a +15,0 dB (con incrementi di 5,0 dB), +16,5 dB [Da 20,0 a 95,0 (con incrementi di 5,0), 97,0]

Impostazione del volume iniziale della zona principale all'accensione dell'unità

Imposta il volume iniziale della zona principale all'accensione dell'unità.

Menu Configurazione

"Suono"> "Volume"> "Zone principale Volume iniziale"

Impostazioni

Spento	Imposta il livello di volume proprio dell'unità al momento dell'ultima attivazione della modalità standby.
No audio	Imposta l'unità per la disattivazione dell'uscita audio.
Da -80,0 dB a +16,5 dB (con incrementi di 0,5 dB) [da 0,5 a 97,0 (incrementi di 0,5)]	Imposta il livello di volume specificato.

NOTA

Questa impostazione funziona solo se il livello del volume è impostato su un valore inferiore a "Zone principale Volume massimo". Per i dettagli su "Zone principale Volume massimo" nel menu "Configurazione", vedere quanto segue:

- "Impostazione del valore limite del volume per la zona principale" (pag. 102)

Impostazione del valore limite del volume per la Zone2

Imposta il valore limite del volume della Zone2 regolato tramite i tasti VOLUME del telecomando.

Menu Configurazione

"Suono"> "Volume"> "Zone2 Volume massimo"

Intervallo di impostazione

Da -60,0 dB a +15,0 dB (con incrementi di 5,0 dB), +16,5 dB [Da 20,0 a 95,0 (con incrementi di 5,0), 97,0]

NOTA

Questa impostazione è disponibile solo se "Assegnazione amp" è impostato su "Zone 2". Per i dettagli su "Assegnazione amp" nel menu "Configurazione", vedere quanto segue:

- "Impostazione del sistema di diffusori" (pag. 91)

Impostazione del volume iniziale della Zone2 quando viene attivata l'uscita di Zone2

Imposta il volume iniziale della Zone2 quando viene attivata l'uscita di Zone2.

Menu Configurazione

"Suono"> "Volume"> "Zone2 Volume iniziale"

Impostazioni

Spento	Imposta il livello di volume proprio dell'unità al momento dell'ultima attivazione della modalità standby.
No audio	Imposta l'unità per la disattivazione dell'uscita audio.
Da -80,0 dB a +16,5 dB (con incrementi di 0,5 dB) [da 0,5 a 97,0 (incrementi di 0,5)]	Imposta il livello di volume specificato.

NOTA

- Questa impostazione è disponibile solo se "Assegnazione amp" è impostato su "Zone 2". Per i dettagli su "Assegnazione amp" nel menu "Configurazione", vedere quanto segue:
 - "Impostazione del sistema di diffusori" (pag. 91)
- Questa impostazione funziona solo se il livello del volume è impostato su un valore inferiore a "Zone2 Volume massimo". Per i dettagli su "Zone2 Volume massimo" nel menu "Configurazione", vedere quanto segue:
 - "Impostazione del valore limite del volume per la Zone2" (pag. 103)

Impostazione del periodo di tempo per la funzione di standby automatico

Imposta il periodo di tempo per la funzione di standby automatico.

Menu Configurazione

"ECO"> "Standby automatico"

Impostazioni

Spento	Non imposta automaticamente l'unità in modalità standby.
5 minuti, 20 minuti	Imposta l'unità in modalità standby se non la si utilizza e se l'unità non ha rilevato segnali in ingresso per il tempo specificato.
2 ore, 4 ore, 8 ore, 12 ore	Imposta l'unità in modalità standby se non la si utilizza per il tempo specificato.

NOTA

Immediatamente prima dell'attivazione della modalità standby per l'unità, sul display anteriore viene visualizzato, "AutoPowerStdby" e viene avviato il conto alla rovescia.

Impostazione dell'utilizzo della modalità ECO

È possibile ridurre il consumo di energia dell'unità impostando la modalità ECO su "Acceso". Dopo aver modificato l'impostazione, assicurarsi di premere ENTER per riavviare l'unità.

Quando la modalità ECO è attiva, è possibile ridurre il consumo di energia dell'unità.

Menu Configurazione

"ECO"> "Modalità ECO"

Impostazioni

Spento	Disattiva la modalità ECO.
Acceso	Attiva la modalità ECO.

NOTA

- Quando l'impostazione di "Modalità ECO" si trova su "Acceso", è possibile che il display anteriore diventi scuro.
- Se si vuole riprodurre l'audio ad alto volume, impostare "Modalità ECO" su "Spento".

Modifica automatica del nome della sorgente di ingresso visualizzato sul display anteriore

Consente di modificare automaticamente il nome della sorgente di ingresso visualizzato sul display anteriore. È possibile selezionare un nome creato dalla funzione Auto Rename.

Menu Configurazione

"Funzione"> "Rinomina ingresso"

Sorgenti di ingresso

HDMI 1-4, AV 1-3, AUDIO 1-2

- 1** Utilizzare i tasti cursore per selezionare una sorgente di ingresso da rinominare.
- 2** Utilizzare i tasti cursore per selezionare "Automatica".
- 3** Per modificare il nome di un'altra sorgente di ingresso, ripetere i punti da 1 a 2.
- 4** Premere **SETUP**.

Con questa operazione le impostazioni possono considerarsi terminate.

NOTA

Se si seleziona "Automatica", il nome creato viene salvato anche dopo aver scollegato il dispositivo esterno. Per ripristinare l'impostazione predefinita, spostare l'impostazione su "Manuale" e poi di nuovo su "Automatica".

Modifica manuale del nome della sorgente di ingresso visualizzato sul display anteriore

Consente di impostare manualmente il nome della sorgente di ingresso visualizzato sul display anteriore.

Menu Configurazione

"Funzione"> "Rinomina ingresso"

Sorgenti di ingresso

HDMI 1-4, AV 1-3, AUX, AUDIO 1-3, TUNER, MusicCast Link, SERVER, NET RADIO, USB

- 1** Utilizzare i tasti cursore per selezionare una sorgente di ingresso da rinominare.
- 2** Utilizzare i tasti cursore per selezionare "Manuale" e premere **ENTER**.
Viene visualizzata la schermata di modifica.
- 3** Utilizzare i tasti cursore e il tasto **ENTER** per modificare il nome, quindi selezionare "**OK**" e premere **ENTER**.

NOTA

- Per annullare la voce, selezionare "ANNULLA".
- Se si seleziona "REIMP.", il nome di ingresso predefinito sarà inserito nell'area di modifica.

- 4** Per modificare il nome di un'altra sorgente di ingresso, ripetere i punti da 1 a 3.
- 5** Premere **SETUP**.

Con questa operazione le impostazioni possono considerarsi terminate.

Impostazione delle sorgenti di ingresso da ignorare durante l'utilizzo della manopola INPUT

Consente di impostare le sorgenti di ingresso da ignorare durante l'utilizzo della manopola INPUT.

È possibile selezionare velocemente la sorgente d'ingresso desiderata utilizzando questa funzione.

Menu Configurazione

"Funzione" > "Ignora ingresso"

Sorgenti di ingresso

HDMI 1-4, AV 1-3, AUX, AUDIO 1-3, TUNER, NET, Bluetooth, USB

Impostazioni

Spento	Non ignora la sorgente di ingresso selezionata.
Acceso	Ignora la sorgente di ingresso selezionata.

NOTA

Quando si utilizza AV CONTROLLER, non è possibile selezionare le sorgenti di ingresso impostate su "Acceso" in questa funzione.

Regolazione della luminosità del display anteriore

Regola la luminosità del display anteriore.

Menu Configurazione

"Funzione"> "Reg. luminosità"

Intervallo di impostazione

Da -4 a 0 (più è alto il valore, maggiore sarà la luminosità)

NOTA

È possibile che il display anteriore diventi scuro se la voce "Modalità ECO" è impostata su "Acceso". Per ulteriori informazioni, vedere quanto segue.

- "Impostazione dell'utilizzo della modalità ECO" (pag. 104)

Impedimento delle modifiche non intenzionali alle impostazioni

Impedisce che le impostazioni vengano modificate per errore.

Menu Configurazione

"Funzione"> "Controllo memoria"

Impostazioni

Spento	Non protegge le impostazioni.
Acceso	Protegge le impostazioni finché non si seleziona "Spento".

NOTA

Quando "Controllo memoria" è impostato su "Acceso", nella schermata del menu viene visualizzata l'icona HDMI Lock (🔒).

Impostazione delle funzioni dell'unità per i tasti RED/ GREEN/YELLOW/BLUE del telecomando

Consente di impostare le funzioni dell'unità per i tasti RED/GREEN/YELLOW/BLUE del telecomando.

Menu Configurazione

"Funzione" > "Tasto col. remoto"

Impostazioni

Predefinito	Assegna le funzioni dei dispositivi collegati all'unità mediante un cavo HDMI. Questa impostazione è valida quando "Controllo HDMI" è impostato su "Acceso".
Ingresso	Assegna le sorgenti di ingresso dell'unità a ciascun tasto. Le sorgenti di ingresso assegnate possono essere impostate separatamente. Sorgenti di ingresso HDMI 1-4, AV 1-3, AUX, AUDIO 1-3, TUNER, NET, Bluetooth, USB Impostazione predefinita RED: HDMI2, GREEN: HDMI4, YELLOW: AV 2, BLUE: AUX
Programma	Assegna le funzioni della modalità sonora a ciascun tasto. RED: MOVIE GREEN: MUSIC YELLOW: STEREO BLUE: SUR.DECODE
Controllo TV	Assegna le funzioni di Controllo della TV a ciascun tasto. RED: ESCI (chiude il menu sulla TV) GREEN: INFO (mostra informazioni sulla TV come ad esempio la risoluzione) YELLOW: BROADCAST (cambia il tipo di trasmissione TV) BLUE: Ingresso (cambia l'ingresso TV) Questa impostazione è valida quando "Controllo HDMI" è impostato su "Acceso".

NOTA

- Per i dettagli su "Controllo HDMI" nel menu "Configurazione", vedere quanto segue:
 - "Impostazione dell'utilizzo del controllo HDMI" (pag. 97)
- Per utilizzare il controllo HDMI, occorre configurare il collegamento Controllo HDMI dopo aver collegato dispositivi compatibili con il controllo HDMI. Per ulteriori informazioni, vedere quanto segue.
 - "Controllo HDMI e operazioni sincronizzate" (pag. 146)
- Il Controllo HDMI potrebbe non funzionare correttamente.

Impostazione dell'utilizzo del passaggio alla modalità party

Attiva/disattiva il passaggio alla modalità party.

Menu Configurazione

"Funzione" > "Mod. festa impostata"

Impostazioni

Disattiva	Disattiva il passaggio alla modalità party.
Attiva	Attiva il passaggio alla modalità party. È possibile attivare/disattivare la modalità party premendo PARTY sul telecomando.

NOTA

Per i dettagli sulla modalità party, vedere quanto segue:

- "Ascolto della stessa sorgente in vari ambienti (modalità party)" (pag. 44)

Configurazione delle impostazioni di rete

Controllo delle informazioni di rete sull'unità

Mostra le informazioni di rete relative all'unità.

Menu Configurazione

"Rete" > "Informazioni"

Stato	Lo stato di collegamento della presa NETWORK
Connessione	Metodo di connessione
SSID	Il punto d'accesso a cui è collegata l'unità
Rete MusicCast	Disponibilità o meno per la rete MusicCast
Indirizzo MAC (Ethernet)	Indirizzo MAC
Indirizzo MAC (Wi-Fi)	
Indirizzo IP	Indirizzo IP
Maschera sottorete	Maschera di sottorete
Gateway predef.	L'indirizzo IP del gateway predefinito
Server DNS (P)	L'indirizzo IP del server DNS principale
Server DNS (S)	L'indirizzo IP del server DNS secondario

Impostazione del metodo di connessione di rete (cablato/wireless)

Seleziona il metodo di connessione alla rete.

Menu Configurazione

"Rete"> "Connessione rete"

Scelte

Cablata	Selezionare questa opzione quando si desidera collegare l'unità a una rete con un cavo di rete disponibile in commercio.
Wireless(Wi-Fi)	Selezionare questa opzione quando si desidera collegare l'unità a una rete tramite router wireless (punto d'accesso).

NOTA

Per i dettagli sulla connessione di rete, vedere quanto segue:

- "Preparazione al collegamento a una rete" (pag. 29)

Impostazione automatica dei parametri di rete (DHCP)

Consente di impostare automaticamente i parametri di rete quali l'indirizzo IP, la maschera di sottorete (Subnet Mask) e il gateway predefinito (Default Gateway) tramite un server DHCP.

Menu Configurazione

"Rete"> "Indirizzo IP"> "DHCP"

Impostazioni

Spento	Non utilizza un server DHCP. Configurare i parametri di rete manualmente.
Acceso	Utilizza un server DHCP per ottenere automaticamente i parametri di rete (per es. l'indirizzo IP) dell'unità.

Configurazione manuale dei parametri di rete

Consente di impostare manualmente i parametri di rete quali l'indirizzo IP, la maschera di sottorete (Subnet Mask) e il gateway predefinito (Default Gateway).

Menu Configurazione

"Rete"> "Indirizzo IP"

- 1 **Impostare "DHCP" su "Spento".**
- 2 **Utilizzare i tasti cursore per selezionare un tipo di parametro.**

Indirizzo IP	Specifica un indirizzo IP.
Maschera sottorete	Specifica una maschera di sottorete.
Gateway predef.	Specifica l'indirizzo IP del gateway predefinito.
Server DNS (P)	Specifica l'indirizzo IP del server DNS principale.
Server DNS (S)	Specifica l'indirizzo IP del server DNS secondario.

- 3 **Utilizzare i tasti cursore per spostare la posizione di modifica e selezionare un valore.**
- 4 **Per impostare un altro parametro, premere RETURN e ripetere i punti da 2 a 3.**
- 5 **Premere SETUP.**

Con questa operazione le impostazioni possono considerarsi terminate.

Impostazione del filtro dell'indirizzo MAC

Imposta il filtro per gli indirizzi MAC per limitare l'accesso all'unità da altri dispositivi di rete.

NOTA

- Questa impostazione non pone restrizioni all'operatività della funzione AirPlay o del DMC.
- È possibile specificare fino a un massimo di 10 dispositivi di rete con accesso all'unità consentito.

Menu Configurazione

"Rete"> "Filtro indir. MAC"> "Filtro"

Impostazioni

Spento	Disattiva il filtro dell'indirizzo MAC.
Accesso	Attiva il filtro dell'indirizzo MAC. Specificare gli indirizzi MAC dei dispositivi di rete che saranno autorizzati ad accedere all'unità.

Quando si seleziona "Accesso"

- 1 **Utilizzare i tasti cursore per selezionare un numero di indirizzo MAC.**
- 2 **Utilizzare i tasti cursore per spostare la posizione di modifica e selezionare un valore.**
- 3 **Per specificare un altro indirizzo MAC, premere RETURN e ripetere i punti da 1 a 2.**
- 4 **Premere SETUP.**

Con questa operazione le impostazioni possono considerarsi terminate.

Impostazione dell'utilizzo di un Digital Media Controller

Sceglie se consentire l'uso di un Digital Media Controller (DMC) per controllare la riproduzione. Un Digital Media Controller (DMC) è un dispositivo in grado di controllare altri dispositivi di rete. Se si attiva questa funzione, è possibile controllare la riproduzione dell'unità da controller DMC (per es. Windows Media Player 12) sulla stessa rete.

Menu Configurazione

"Rete" > "Controllo DMC"

Impostazioni

Disattiva	Non consente l'uso di DMC per controllare la riproduzione.
Attiva	Consente l'uso di DMC per controllare la riproduzione.

Impostazione dell'utilizzo della funzione standby di rete

Determina se l'unità può essere accesa con i comandi di altri dispositivi di rete (standby di rete).

Menu Configurazione

"Rete" > "Standby rete"

Impostazioni

Spento	Disattiva la funzione di standby di rete.
Acceso	Attiva la funzione di standby di rete. (L'unità consuma di più rispetto a quanto consumerebbe selezionando "Spento")
Automatica	Attiva la funzione di standby di rete. (Se "Connessione rete" è impostato su "Cablata", l'unità è impostata in modalità di risparmio energetico quando il cavo di rete viene scollegato.)



Con una progettazione avanzata di risparmio energetico, questo prodotto ottiene un basso consumo elettrico non superiore a due watt in modalità Network Standby.

Impostazione del nome di rete dell'unità

Modifica il nome della rete (il nome dell'unità sulla rete) visualizzato su altri dispositivi di rete.

Menu Configurazione

"Rete" > "Nome rete"

- 1 Premere ENTER per accedere alla schermata di modifica del nome.**
- 2 Utilizzare i tasti cursore e il tasto ENTER per modificare il nome.**
- 3 Selezionare "OK" per confermare il nuovo nome e premere ENTER.**
- 4 Premere SETUP.**

Con questa operazione le impostazioni possono considerarsi terminate.

Impostazione dell'asservimento dell'alimentazione dall'unità su dispositivi compatibili con MusicCast

Consente di selezionare se l'attivazione dell'alimentazione del dispositivo master della rete MusicCast (questa unità) attiva anche l'alimentazione di altri dispositivi della rete.

Menu Configurazione

"Rete" > "Interblc.Potenz MusicCast Link"

Impostazioni

Spento	Disabilita l'asservimento dell'alimentazione dall'unità (master MusicCast).
Acceso	Abilita l'asservimento dell'alimentazione dall'unità (master MusicCast).

Aggiornamento del firmware attraverso la rete

Aggiorna il firmware attraverso la rete. Quando l'unità è pronta per l'aggiornamento del firmware, è possibile selezionare "Aggiorna". È possibile anche controllare la versione del firmware e l'ID di sistema.

Menu Configurazione

"Rete" > "Aggiorna rete"

NOTA

- L'aggiornamento del firmware richiede almeno 20 minuti.
- Se la velocità di connessione Internet è lenta o l'unità è collegata alla rete wireless, potrebbe non essere possibile aggiornare la rete a seconda dello stato della stessa. In questo caso, attendere il completamento dell'aggiornamento del firmware o aggiornare il firmware tramite il dispositivo di memorizzazione USB. Per i dettagli sull'utilizzo del dispositivo di memorizzazione USB, vedere quanto segue:
 - "Aggiornamento del firmware (UPDATE)" (pag. 118)

Configurazione delle impostazioni Bluetooth®

Impostazione dell'utilizzo di Bluetooth®

Attiva/disattiva la funzione Bluetooth.

Menu Configurazione

"Bluetooth"> "Bluetooth"

Impostazioni

Spento	Disattiva la funzione Bluetooth.
Acceso	Attiva la funzione Bluetooth.

Termine della connessione tra un dispositivo Bluetooth® e l'unità

Consente di terminare la connessione Bluetooth tra un dispositivo Bluetooth (come uno smartphone) e l'unità.

Menu Configurazione

"Bluetooth"> "Ricezione audio"> "Scollega"

Per concludere la connessione Bluetooth, selezionare "Scollega" e premere ENTER.

NOTA

Questa impostazione non è disponibile in assenza di dispositivi Bluetooth collegati.

Impostazione dell'utilizzo della funzione standby Bluetooth®

Determina se attivare/disattivare la funzione che accende l'unità da altri dispositivi Bluetooth (standby Bluetooth). Se questa funzione è impostata su "Acceso", l'unità si accende automaticamente quando viene eseguita un'operazione di collegamento sul dispositivo Bluetooth.

Menu Configurazione

"Bluetooth"> "Ricezione audio"> "Standby Bluetooth"

Impostazioni

Spento	Disattiva la funzione di standby Bluetooth.
Acceso	Attiva la funzione di standby Bluetooth. (L'unità consuma più potenza rispetto al caso in cui "Spento" sia selezionato.)

NOTA

Questa impostazione non è disponibile se "Standby rete" è configurato su "Spento". Per ulteriori informazioni, vedere quanto segue.

- "Impostazione dell'utilizzo della funzione standby di rete" (pag. 110)

Impostazione dell'utilizzo della trasmissione dell'audio a un dispositivo Bluetooth®

Attiva/disattiva la funzione di trasmettitore audio Bluetooth.

Se questa funzione è stata attivata, è possibile ascoltare l'audio riprodotto sull'unità tramite diffusori/cuffie Bluetooth.

Menu Configurazione

"Bluetooth"> "Uscita audio"> "Trasmettitore"

Impostazioni

Spento	Disattiva la funzione di trasmettitore audio Bluetooth.
Acceso	Attiva la funzione di trasmettitore audio Bluetooth.

NOTA

Per i dettagli sulla connessione dei dispositivi Bluetooth cui viene trasmesso l'audio (diffusori, cuffie, ecc.), vedere quanto segue:

- "Connessione dell'unità a un dispositivo Bluetooth® che riceve l'audio trasmesso" (pag. 113)

Connessione dell'unità a un dispositivo Bluetooth® che riceve l'audio trasmesso

Consente di stabilire una connessione tra l'unità e i dispositivi Bluetooth che ricevono l'audio trasmesso dall'unità, ad esempio diffusori e cuffie, se "Trasmettitore" è impostato su "Acceso" nel menu "Configurazione".

NOTA

Per i dettagli su "Trasmettitore" nel menu "Configurazione", vedere quanto segue:

- "Impostazione dell'utilizzo della trasmissione dell'audio a un dispositivo Bluetooth®" (pag. 113)

Menu Configurazione

"Bluetooth"> "Uscita audio"> "Ricerca dispositivo"

1 Premere ENTER.

Viene visualizzato un elenco dei dispositivi Bluetooth che è possibile connettere all'unità.

2 Utilizzare i tasti cursore per selezionare diffusori/cuffie Bluetooth da collegare all'unità e premere ENTER.

Al termine della procedura di connessione, viene visualizzato "completato".

3 Premere ENTER.

Con questa operazione le impostazioni possono considerarsi terminate.

NOTA

- Se il dispositivo Bluetooth desiderato non è visualizzato nell'elenco, impostare il dispositivo Bluetooth nella modalità di abbinamento e rieseguire l'operazione "Ricerca dispositivo".
- Per terminare la connessione Bluetooth, eseguire la disconnessione su diffusori/cuffie Bluetooth.

Configurazione delle impostazioni della lingua

Impostazione della lingua per il menu sullo schermo

Selezionare la lingua per il menu sullo schermo.

Menu Configurazione

"Lingua"

Impostazioni

English	Inglese
日本語	Giapponese
Français	Francese
Deutsch	Tedesco
Español	Spagnolo
Русский	Russo
Italiano	Italiano
中文	Cinese

NOTA

Le informazioni sul display anteriore sono solo in inglese.

Configurazione delle impostazioni avanzate (menu ADVANCED SETUP)

Funzioni principali del menu ADVANCED SETUP

Eseguire la procedura di base riportata in basso per utilizzare il menu "ADVANCED SETUP" durante la visualizzazione del display anteriore.

- 1 Impostare l'unità in modalità standby.**
- 2 Tenere premuto STRAIGHT sul pannello anteriore e premere ⏻ (accensione).**

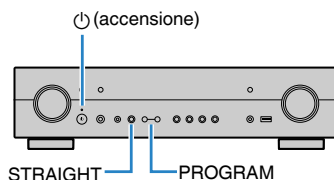

Sul display anteriore vengono visualizzate la voce superiore e la relativa impostazione del menu "ADVANCED SETUP".

- 3 Premere PROGRAM per selezionare una voce.**
- 4 Premere STRAIGHT per selezionare un'impostazione.**
- 5 Premere ⏻ (accensione) per impostare l'unità in modalità standby e riaccenderla.**

Con questa operazione le impostazioni possono considerarsi terminate.

NOTA

Per i dettagli sulle impostazioni, vedere quanto segue:

- "Impostazioni predefinite del menu ADVANCED SETUP" (pag. 156)

Voci del menu ADVANCED SETUP

Per configurare la impostazioni di sistema dell'unità, utilizzare la tabella seguente.

Voce	Funzione	Pagina
SP IMP.	Modifica l'impostazione dell'impedenza dei diffusori.	pag. 116
REMOTE ID	Seleziona l'ID del telecomando dell'unità.	pag. 116
TU	(Solo modelli per Asia, Taiwan, Centro e Sud America) Modifica l'impostazione della frequenza di sintonizzazione FM/AM.	pag. 116
TV FORMAT	Cambia il tipo di segnale video dell'uscita HDMI.	pag. 116
4K MODE	Seleziona il formato del segnale 4K dell'HDMI.	pag. 117
BKUP/RSTR	Esegue il backup e il ripristino di tutte le impostazioni dell'unità.	pag. 117
INIT	Ripristina le impostazioni predefinite.	pag. 118
UPDATE	Aggiorna il firmware.	pag. 118
VERSION	Controlla la versione del firmware installato sull'unità.	pag. 118

Modifica dell'impostazione dell'impedenza dei diffusori (SP IMP.)

SP IMP. . . . 8Ω MIN

Modificare le impostazioni dell'impedenza dei diffusori dell'unità a seconda dell'impedenza dei diffusori collegati.

Menu ADVANCED SETUP

"SP IMP."

Impostazioni

6 Ω MIN	Selezionare questa opzione se all'unità si collegano diffusori a 6 ohm.
8 Ω MIN	Selezionare questa opzione se all'unità si collegano diffusori a 8 ohm o più.

Selezione dell'ID del telecomando (REMOTE ID)

REMOTE ID . . . ID1

Modificare l'ID del telecomando dell'unità in modo che corrisponda a quello del telecomando (impostazione predefinita: ID1). Se si utilizzano più ricevitori Yamaha Sintoamplificatore AV si può impostare ciascun telecomando con un ID di telecomando unico per il ricevitore corrispondente.

Menu ADVANCED SETUP

"REMOTE ID"

Impostazioni

ID1, ID2

Modifica dell'ID del telecomando

- Per selezionare ID1, tenendo premuto il tasto cursore sinistro, premere SCENE (BD/DVD) per 5 secondi.
- Per selezionare ID2, tenendo premuto il tasto cursore sinistro, premere SCENE (TV) per 5 secondi.

Modificare l'impostazione della frequenza di sintonizzazione FM/AM (TU)

(Solo modelli per Asia, Taiwan, Centro e Sud America)

TU FM50/AM9

Modificare l'impostazione della frequenza di sintonizzazione FM/AM dell'unità a seconda del Paese o della regione.

Menu ADVANCED SETUP

"TU"

Impostazioni

FM100/AM10	Selezionare questa opzione se si desidera regolare la frequenza FM con passi di 100-kHz e quella AM con passi di 10-kHz.
FM50/AM9	Selezionare questa opzione se si desidera regolare la frequenza FM con passi di 50-kHz e quella AM con passi di 9-kHz.

Cambio del tipo di segnale video (TV FORMAT)

TV FORMAT . NTSC

Cambiare il tipo di segnale video dell'uscita HDMI in modo che corrisponda al formato della TV.

Poiché l'unità seleziona automaticamente il tipo di segnale video in modo che corrisponda a quello della TV, in genere la modifica dell'impostazione non è necessaria. Modificare l'impostazione solo se le immagini non vengono visualizzate in modo corretto sullo schermo della TV.

Menu ADVANCED SETUP

"TV FORMAT"

Impostazioni

NTSC, PAL

Selezione del formato di segnale HDMI 4K (4K MODE)

4K MODE • MODE 1

Seleziona il formato dei segnali in ingresso e in uscita nell'unità quando ad essa vengono collegati un TV e un dispositivo di riproduzione compatibili HDMI 4K.

Menu ADVANCED SETUP

"4K MODE"

Impostazioni

MODE 1	Segnali 4K in ingresso/in uscita mostrati nella tabella seguente. A seconda del dispositivo connesso o dei cavi HDMI, il video potrebbe non essere visualizzato correttamente. In questo caso, selezionare "MODE 2".
MODE 2	Segnali 4K in ingresso/in uscita mostrati nella tabella seguente.

NOTA

Quando è selezionato "MODE 1", utilizzare un cavo Premium High Speed HDMI o un cavo Premium High Speed con Ethernet.

Formato

		MODE 1			MODE 2		
		8 bit	10 bit	12 bit	8 bit	10 bit	12 bit
4K/60, 50 Hz	RGB 4:4:4	✓	–	–	–	–	–
	YCbCr 4:4:4	✓	–	–	–	–	–
	YCbCr 4:2:2	–	✓	–	–	–	–
	YCbCr 4:2:0	–	✓	–	✓	–	–
4K/30, 25, 24 Hz	RGB 4:4:4	–	✓	–	✓	–	–
	YCbCr 4:4:4	–	✓	–	✓	–	–
	YCbCr 4:2:2	–	✓	–	–	✓	–

Esecuzione del backup e del ripristino di tutte le impostazioni (BKUP/RSTR)

BKUP/RSTR • BKUP

Consente di eseguire il backup e di ripristinare tutte le impostazioni dell'unità su un dispositivo di memorizzazione USB. Predisporre un dispositivo di memorizzazione USB utilizzando il formato FAT16 o FAT32.

Menu ADVANCED SETUP

"BKUP/RSTR"

Impostazioni

RSTR	Ripristina tutte le impostazioni precedenti sottoposte a backup.
BKUP	Esegue il backup di tutte le impostazioni.

- 1 Collegare il dispositivo di memorizzazione USB alla presa USB sul pannello anteriore.**
- 2 Per avviare il processo, premere STRAIGHT per selezionare "BKUP" o "RSTR", quindi premere INFO sul pannello anteriore.**
- 3 Premere di nuovo INFO dopo aver visualizzato il messaggio di conferma sul display anteriore.**
- 4 Se viene visualizzato "Complete" sul display anteriore, premere  (accensione) per impostare l'unità in modalità standby e riaccenderla.**

Se viene visualizzato "Failed" sul display anteriore, verificare i seguenti casi e riavviare il processo.

In caso di "BKUP":

- Non è possibile sovrascrivere e salvare. Se si salvano le impostazioni ripetutamente, spostare il file in un'altra cartella.
- Il file viene salvato con il nome "MC_backup_(model name).dat" nella cartella principale del dispositivo di memorizzazione USB.

In caso di "RSTR":

- Verificare che il file sia archiviato nella cartella principale del dispositivo di memorizzazione USB.

NOTA

- La voce "RSTR" è valida dopo aver eseguito il backup di tutte le impostazioni.
- Durante il processo di backup e ripristino, non spegnere l'unità. In caso contrario, il recupero delle impostazioni potrebbe avvenire in modo non corretto.
- Le informazioni utente (come account e password) non vengono salvate.

Ripristino delle impostazioni predefinite (INIT)



Ripristina le impostazioni predefinite per l'unità.

Menu ADVANCED SETUP

"INIT"

Scelte

ALL	Ripristina le impostazioni predefinite per l'unità.
CANCEL	Non effettua l'inizializzazione.

Aggiornamento del firmware (UPDATE)



A seconda delle esigenze, verranno pubblicati nuovi firmware con funzioni aggiuntive o miglioramenti del prodotto. Gli aggiornamenti possono essere scaricati dal nostro sito Web su un dispositivo di memorizzazione USB. È possibile aggiornare il firmware utilizzando questo dispositivo di memorizzazione USB. Per ulteriori informazioni, fare riferimento alle informazioni contenute negli aggiornamenti.

Menu ADVANCED SETUP

"UPDATE"

Scelte

USB	Aggiorna il firmware mediante un dispositivo di memorizzazione USB.
NETWORK	Aggiorna il firmware attraverso la rete.

NOTA

Non eseguire le operazioni riportate in questo menu se non occorre aggiornare il firmware. Inoltre, leggere le informazioni fornite con gli aggiornamenti prima di aggiornare il firmware.

Controllo della versione del firmware (VERSION)



Controllare la versione del firmware installato sull'unità.

Menu ADVANCED SETUP

"VERSION"

RISOLUZIONE DEI PROBLEMI

In caso di eventuali problemi

Se si verifica un problema, eseguire prima le seguenti verifiche:

Se l'unità non funzionasse a dovere, verificare le seguenti condizioni.

- I cavi di alimentazione dell'unità, della TV e dei dispositivi di riproduzione (ad esempio i lettori BD/DVD) sono collegati saldamente alle prese di corrente;
- L'unità, il subwoofer, la TV e i dispositivi di riproduzione (ad esempio i lettori BD/DVD) sono accesi;
- i connettori di ogni cavo sono inseriti saldamente nelle prese di ogni dispositivo.

Se non sussistono problemi con l'alimentazione e i cavi, consultare le istruzioni riportate in "In caso di eventuali problemi" che si riferiscono al problema riscontrato con l'unità.

Se il problema riscontrato non fosse presente nell'elenco o se i rimedi proposti non fossero di aiuto, spegnere l'unità, scollegare il cavo di alimentazione e mettersi in contatto col rivenditore autorizzato o centro assistenza Yamaha più vicino.

Problema con alimentazione, sistema o telecomando

■ L'unità non si accende

- **Il circuito di protezione è entrato in funzione 3 volte di seguito.**

Se l'indicatore di standby dell'unità lampeggia quando si tenta di avviare l'accensione, come misura di sicurezza la funzione di accensione viene disattivata. Contattare il rivenditore Yamaha o il centro d'assistenza più vicino per riparare l'unità.

■ L'unità non si accende in sincronia con la TV

- **Il controllo HDMI dell'unità è disattivato.**

Se lo spegnimento dell'unità non è sincronizzato neanche con la TV, controllare l'impostazione del controllo HDMI dell'unità. Per i dettagli sul controllo HDMI, vedere quanto segue:

– "Impostazione dell'utilizzo del controllo HDMI" (pag. 97)

- **Il controllo HDMI della TV è disattivato.**

Se non è sincronizzata con la TV solo l'accensione dell'unità, controllare l'impostazione della TV. Per maggiori dettagli, consultare il manuale di istruzioni della TV e impostare il controllo HDMI della stessa.

- **A causa di un guasto elettrico, l'alimentazione dell'unità non è più sincronizzata.**

Scollegare i cavi HDMI e i cavi di alimentazione, quindi, dopo cinque minuti, ricollegare prima i cavi dei dispositivi di riproduzione, poi l'unità, infine la TV. Controllare quindi se l'alimentazione è sincronizzata.

■ L'unità non si spegne

- **Il microprocessore interno si è bloccato a causa di una scarica elettrica (ad esempio un fulmine ed elettricità statica eccessiva) o a causa di una caduta di tensione.**

Tenere premuto ⏻ (accensione) sul pannello anteriore per più di 15 secondi per riavviare l'unità. Se il problema persiste, staccare il cavo di alimentazione dalla presa di corrente e collegarlo nuovamente.

■ L'unità si spegne immediatamente (modalità standby)

- **All'accensione dell'unità, il cavo di un diffusore era in cortocircuito.**
Attorcigliare saldamente i fili scoperti del cavo di ogni diffusore e ricollegare l'unità e i diffusori. Per ulteriori informazioni, vedere quanto segue.
– “Collegamento del diffusore” (pag. 18)

■ L'unità entra automaticamente in modalità standby

- **È stato attivato lo spegnimento via timer.**
Accendere l'unità e riprendere la riproduzione.
- **La funzione di standby automatico si è attivata perché l'unità non è stata utilizzata per il periodo di tempo specificato.**
Per disattivare la funzione di standby automatico, impostare "Standby automatico" nel menu "Configurazione" su "Spento". Per ulteriori informazioni, vedere quanto segue.
– “Impostazione del periodo di tempo per la funzione di standby automatico” (pag. 104)
- **L'impostazione dell'impedenza dei diffusori è errata.**
Impostare l'impedenza dei diffusori in modo che corrisponda a quella dei diffusori in uso. Per ulteriori informazioni, vedere quanto segue.
– “Modifica dell'impostazione dell'impedenza dei diffusori (SP IMP.)” (pag. 116)
- **Il circuito di protezione è stato attivato a causa di un corto circuito.**
Attorcigliare saldamente i fili scoperti del cavo di ogni diffusore e ricollegare l'unità e i diffusori. Per ulteriori informazioni, vedere quanto segue.
– “Collegamento del diffusore” (pag. 18)

■ L'unità non reagisce

- **Il microprocessore interno si è bloccato a causa di una scarica elettrica (ad esempio un fulmine ed elettricità statica eccessiva) o a causa di una caduta di tensione.**
Tenere premuto  (accensione) sul pannello anteriore per più di 15 secondi per riavviare l'unità. Se il problema persiste, staccare il cavo di alimentazione dalla presa di corrente e collegarlo nuovamente.

■ Non è possibile controllare l'unità con il telecomando

- **L'unità è al di fuori della distanza operativa.**
Utilizzare il telecomando entro la distanza operativa. Per ulteriori informazioni, vedere quanto segue.
– “Distanza operativa del telecomando” (pag. 8)
- **Le batterie si stanno esaurendo.**
Sostituire le batterie con altre nuove.
- **Il sensore del telecomando dell'unità è esposto alla luce solare diretta o a un'illuminazione intensa.**
Regolare l'angolo di illuminazione o spostare l'unità.
- **Gli ID telecomando dell'unità principale e del telecomando non corrispondono.**
Modificare l'ID del telecomando dell'unità o del telecomando. Per ulteriori informazioni, vedere quanto segue.
– “Selezione dell'ID del telecomando (REMOTE ID)” (pag. 116)
- **Il telecomando è impostato sulla modalità operativa di Zone2.**
Impostare il telecomando sulla modalità operativa di Zona principale. Per ulteriori informazioni, vedere quanto segue.
– “Nomi dei componenti e funzioni del telecomando” (pag. 15)

■ Non è possibile selezionare la sorgente di ingresso desiderata neanche se si ruota la manopola INPUT

● È impostata la funzione che ignora alcune sorgenti di ingresso.

Impostare "Ignora ingresso" della sorgente di ingresso desiderata nel menu "Configurazione" su "Spento". Per ulteriori informazioni, vedere quanto segue.
– "Impostazione delle sorgenti di ingresso da ignorare durante l'utilizzo della manopola INPUT" (pag. 106)

■ I tasti RED/GREEN/YELLOW/BLUE del telecomando non funzionano

● Il dispositivo collegato all'unità via HDMI non supporta le funzioni dei tasti RED/GREEN/YELLOW/BLUE.

Utilizzare un dispositivo che supporti le funzioni dei tasti RED/GREEN/YELLOW/BLUE.

● Le impostazioni dei tasti RED/GREEN/YELLOW/BLUE del telecomando dell'unità sono state modificate.

Configurare le impostazioni "Tasto col. remoto" nel menu "Configurazione" su "Predefinito". Per ulteriori informazioni, vedere quanto segue.
– "Impostazione delle funzioni dell'unità per i tasti RED/GREEN/YELLOW/BLUE del telecomando" (pag. 107)

Problemi di audio

■ Non viene emesso alcun suono

● È selezionata un'altra sorgente di ingresso.

Selezionare una sorgente di ingresso appropriata con i tasti di selezione ingresso. Per ulteriori informazioni, vedere quanto segue.
– "Procedura di base per la riproduzione video e musicale" (pag. 45)

● Vengono emessi segnali che l'unità non è in grado di riprodurre.

Alcuni formati audio digitali non possono essere riprodotti sull'unità. Accertarsi che i segnali siano di un tipo che l'unità sia in grado di riprodurre. Per i dettagli sui formati di file supportati, i formati audio HDMI o il formato di decodifica compatibile, vedere quanto segue:
– "Formati di file supportati" (pag. 145)
– "Dati tecnici" (pag. 150)

● Zone2 non si accende.

Portare l'interruttore MAIN/ZONE 2 su "ZONE 2", quindi premere  (alimentazione ricevitore) per accendere Zone2. Per ulteriori informazioni, vedere quanto segue.
– "Controllo della Zone2" (pag. 44)

● Il cavo che collega l'unità e il dispositivo di riproduzione è difettoso.

Se il collegamento non presenta problemi, utilizzare un altro cavo.

■ Non è possibile aumentare il volume

● Il volume massimo impostato per la zona principale è troppo basso.

Regolare il volume massimo tramite "Zone principale Volume massimo" nel menu "Configurazione". Per ulteriori informazioni, vedere quanto segue.
– "Impostazione del valore limite del volume per la zona principale" (pag. 102)

● Un dispositivo collegato alle prese di uscita dell'unità non è acceso.

Accendere tutti i dispositivi collegati alle prese di uscita dell'unità.

■ Non viene emesso alcun suono da un diffusore in particolare

- **La sorgente di riproduzione non contiene un segnale per il canale.**
Eseguire il controllo del caso tramite "Info segnale" nel menu "Opzione". Per ulteriori informazioni, vedere quanto segue.
 - "Controllo delle informazioni sui segnali video e audio" (pag. 81)
- **Il programma sonoro o il decodificatore selezionato non utilizza il diffusore.**
Eseguire il controllo del caso tramite "Tono di prova" nel menu "Configurazione". Per ulteriori informazioni, vedere quanto segue.
 - "Produzione dei toni di prova" (pag. 96)
- **L'uscita audio del diffusore è disattivata.**
Eseguire la misurazione YPAO o utilizzare "Configurazione" nel menu "Configurazione" per modificare le impostazioni del diffusore. Per ulteriori informazioni, vedere quanto segue.
 - "Ottimizzazione automatica delle impostazioni dei diffusori (YPAO)" (pag. 33)
 - "Impostazione per l'utilizzo del subwoofer" (pag. 91)
 - "Impostazione della dimensione dei diffusori anteriori" (pag. 92)
 - "Impostazione per l'utilizzo di un diffusore centrale e per la relativa dimensione" (pag. 92)
 - "Impostazione per l'utilizzo di diffusori surround e per la relativa dimensione" (pag. 93)
- **Il volume del diffusore è impostato su un valore troppo basso.**
Eseguire la misurazione YPAO o utilizzare "Livello" nel menu "Configurazione" per regolare il volume del diffusore. Per ulteriori informazioni, vedere quanto segue.
 - "Ottimizzazione automatica delle impostazioni dei diffusori (YPAO)" (pag. 33)
 - "Regolazione del volume dei singoli diffusori" (pag. 95)
- **Il cavo del diffusore che collega l'unità e il diffusore è difettoso.**
Controllare i terminali SPEAKERS dell'unità e i terminali del diffusore. Se il collegamento non presenta problemi, sostituire il cavo del diffusore difettoso con un altro cavo.
- **Il diffusore non funziona correttamente.**
Per effettuare il controllo, sostituirlo con un altro diffusore. Se il problema persiste con l'utilizzo di un altro diffusore, l'unità potrebbe essere guasta.

■ Il subwoofer non produce alcun suono

- **La sorgente di riproduzione non contiene Low Frequency Effect (LFE) o segnali a bassa frequenza.**
Per effettuare il controllo, impostare "Bassi extra" nel menu "Configurazione" su "Acceso" per trasmettere i componenti a bassa frequenza del canale anteriore dal subwoofer. Per ulteriori informazioni, vedere quanto segue.
 - "Impostazione per l'utilizzo dei bassi extra" (pag. 94)
- **L'uscita del subwoofer è disattivata.**
Eseguire la misurazione YPAO o impostare "Subwoofer" nel menu "Configurazione" su "Usa". Per ulteriori informazioni, vedere quanto segue.
 - "Ottimizzazione automatica delle impostazioni dei diffusori (YPAO)" (pag. 33)
 - "Impostazione per l'utilizzo del subwoofer" (pag. 91)
- **Il volume del subwoofer è troppo basso.**
Regolare il volume del subwoofer.
- **Il subwoofer è stato spento dalla relativa funzione di standby automatico.**
Disattivare la funzione di standby automatico del subwoofer o regolarne il livello di sensibilità.

■ Il dispositivo di riproduzione collegato all'unità mediante HDMI non emette alcun suono

- **La TV non supporta la funzione HDCP (High-bandwidth Digital Content Protection).**
Consultare il manuale di istruzioni della TV e controllare i dati tecnici della TV.
- **Il numero di dispositivi collegati alla presa HDMI OUT supera il limite consentito.**
Scollegare alcuni dispositivi HDMI.

■ La TV non produce alcun suono se si usa il controllo HDMI

- **La TV è impostata per la trasmissione dell'audio dai diffusori della TV.**
Modificare l'impostazione di uscita audio della TV in modo che l'audio della TV venga trasmesso dai diffusori collegati all'unità.
- **Una TV che non supporta la funzione ARC è collegata all'unità solo con un cavo HDMI.**
Utilizzare un cavo ottico digitale per stabilire un collegamento audio. Per ulteriori informazioni, vedere quanto segue.
– “Collegamento HDMI con una TV” (pag. 24)
- **Se la TV è collegata all'unità con un cavo audio, l'impostazione dell'ingresso audio della TV non corrisponde al collegamento effettivo.**
Utilizzare "Ingresso audio TV" nel menu "Configurazione" per selezionare la presa di ingresso audio corretta. Per ulteriori informazioni, vedere quanto segue.
– “Impostazione della presa audio utilizzata per l'ingresso audio TV” (pag. 98)
- **Se si sta tentando di utilizzare la funzione ARC, la funzione ARC è disattivata sull'unità o sulla TV.**
Impostare "ARC" nel menu "Configurazione" su "Acceso" e attivare ARC sulla TV. Per ulteriori informazioni, vedere quanto segue.
– “Impostazione dell'utilizzo di ARC” (pag. 98)

■ Solo i diffusori anteriori funzionano in presenza di audio multicanale

- **Il dispositivo di riproduzione è impostato in modo da emettere solo un audio a 2 canali (ad esempio PCM).**
Eseguire il controllo del caso tramite "Info segnale" nel menu "Opzione". Se necessario, modificare l'impostazione di uscita dell'audio digitale del dispositivo di riproduzione. Per ulteriori informazioni, vedere quanto segue.
– “Controllo delle informazioni sui segnali video e audio” (pag. 81)

■ Presenza di rumore di fondo o ronzio

- **L'unità è troppo vicina a un altro dispositivo digitale o che emette frequenze radio.**
Allontanare l'unità dal dispositivo.
- **Il cavo che collega l'unità e il dispositivo di riproduzione è difettoso.**
Se il collegamento non presenta problemi, utilizzare un altro cavo.

■ Il suono è distorto

- **Il volume dell'unità è troppo alto.**
Abbassare il volume. Se la voce "Modalità ECO" nel menu "Configurazione" è impostata su "Acceso", impostarla su "Spento". Per ulteriori informazioni, vedere quanto segue.
– “Impostazione dell'utilizzo della modalità ECO” (pag. 104)
- **Un dispositivo (come un amplificatore di potenza esterno) collegato alle prese di uscita audio dell'unità non è acceso.**
Accendere tutti i dispositivi collegati alle prese di uscita audio dell'unità.

Problemi di video

■ Nessun video

- **Sull'unità è selezionata un'altra sorgente di ingresso.**
Selezionare una sorgente di ingresso appropriata con i tasti di selezione ingresso.
- **Sulla TV è selezionata un'altra sorgente di ingresso.**
Cambiare l'ingresso della TV in modo da visualizzare il segnale video proveniente dall'unità.
- **L'uscita del segnale video dall'unità non è supportata dalla TV.**
Controllare l'impostazione di uscita del video del dispositivo di riproduzione. Per informazioni sui segnali video supportati dalla TV, consultare il manuale di istruzioni della TV.
- **Il cavo che collega l'unità e la TV o il dispositivo di riproduzione è difettoso.**
Se il collegamento non presenta problemi, utilizzare un altro cavo.

■ Il dispositivo di riproduzione collegato all'unità mediante HDMI non emette alcun segnale video

- **L'ingresso del segnale video (risoluzione) non è supportato dall'unità.**
Per controllare le informazioni sull'attuale segnale video (risoluzione) e sui segnali video supportati dall'unità, vedere quanto segue:
 - “Controllo delle informazioni sui segnali video e audio” (pag. 81)
 - “Compatibilità del segnale HDMI” (pag. 148)
- **La TV non supporta la funzione HDCP (High-bandwidth Digital Content Protection).**
Consultare il manuale di istruzioni della TV e controllare i dati tecnici della TV.
- **Il numero di dispositivi collegati alla presa HDMI OUT supera il limite consentito.**
Scollegare alcuni dispositivi HDMI.

■ Il dispositivo di riproduzione non visualizza alcuna immagine (i contenuti richiedono un dispositivo HDMI compatibile con HDCP 2.2/2.3)

- **La TV (presa d'ingresso HDMI) non supporta HDCP 2.2/2.3.**
Collegare l'unità a una TV (presa di ingresso HDMI) che supporti HDCP 2.2/2.3. (Il messaggio di avviso può essere visualizzato sullo schermo della TV.)

■ Il menu dell'unità non viene visualizzato sulla TV

- **La TV non è collegata all'unità tramite HDMI.**
Il menu dell'unità può essere visualizzato sulla TV solo se il collegamento è stato stabilito con un cavo HDMI. Se necessario, utilizzare un cavo HDMI per il collegamento. Per ulteriori informazioni, vedere quanto segue.
 - “Collegamento HDMI con una TV” (pag. 24)
- **Sulla TV è selezionata un'altra sorgente di ingresso.**
Cambiare l'ingresso della TV in modo da visualizzare il segnale video proveniente dall'unità (presa HDMI OUT).

Problemi con la radio FM/AM (la funzione radio AM non è disponibile nei modelli per Regno Unito, Europa e Australia)

■ La ricezione della radio in FM è debole o disturbata

- **Ci sono interferenze dovute a percorsi multipli.**
Regolare l'altezza o l'orientamento dell'antenna FM oppure spostarla.
- **L'unità è troppo lontana dal ripetitore della stazione FM.**
Per selezionare la ricezione radio FM mono, impostare "Modalità FM" nel menu "Opzione" su "Monoaurale". Oppure, utilizzare un'antenna FM esterna. Per maggiori informazioni su "Modalità FM", vedere quanto segue:
 - "Alternanza tra stereo e mono per la ricezione della radio FM" (pag. 82)

■ La ricezione della radio in AM è debole o disturbata

- **I rumori potrebbero essere stati causati da luci a fluorescenza, motori, termostati oppure altri dispositivi elettrici.**
È difficile eliminare completamente i disturbi. È tuttavia possibile ridurli utilizzando un'antenna AM.

■ Le stazioni radio non possono essere selezionate automaticamente

- **L'unità è troppo lontana dal ripetitore della stazione FM.**
Selezionare manualmente la stazione. Oppure, utilizzare un'antenna esterna. Si consiglia di utilizzare un'antenna multielemento sensibile. Per i dettagli sulla selezione manuale della stazione, vedere quanto segue:
 - "Selezione di una frequenza di ricezione" (pag. 50)
- **Il segnale della radio AM è debole.**
Regolare l'orientamento dell'antenna AM. Selezionare manualmente la stazione. Utilizzare un'antenna AM esterna. Per i dettagli sulla selezione manuale della stazione, vedere quanto segue:
 - "Selezione di una frequenza di ricezione" (pag. 50)

■ Non è possibile registrare stazioni radio AM come preselezionate

- **È stata utilizzata la funzione di preselezione automatica.**
La funzione di preselezione automatica consente di registrare solo le stazioni radio FM. Registrare manualmente le stazioni radio AM. Per ulteriori informazioni, vedere quanto segue.
 - "Registrazione manuale di una stazione radio" (pag. 52)

Problemi con la radio DAB (modelli per Regno Unito, Europa e Australia)

■ Nessuna ricezione della radio DAB

- **Non è stata eseguita una scansione iniziale.**
Eseguire una scansione iniziale per ricevere la radio DAB. Per ulteriori informazioni, vedere quanto segue.
 - "Preparazione della sintonizzazione DAB" (pag. 54)

■ Nessuna ricezione della radio DAB anche dopo aver eseguito una scansione iniziale

- **La potenza di ricezione della radio DAB è debole.**
Controllare la potenza di ricezione in "Tune AID" nel menu "Opzione" e regolare l'altezza o l'orientamento dell'antenna oppure spostarla. Per ulteriori informazioni, vedere quanto segue.
 - "Controllo della potenza di ricezione di ciascuna etichetta di canale DAB" (pag. 58)
- **Non c'è copertura del servizio DAB nell'area.**
Per l'elenco delle aree coperte dal servizio DAB, rivolgersi al rivenditore o visitare il sito WorldDMB all'indirizzo "<http://www.worlddab.org>".

■ La ricezione della radio DAB è debole o disturbata

- **Ci sono interferenze dovute a percorsi multipli.**

Controllare la potenza di ricezione in "Tune AID" nel menu "Opzione" e regolare l'altezza o l'orientamento dell'antenna oppure spostarla. Per ulteriori informazioni, vedere quanto segue.

– "Controllo della potenza di ricezione di ciascuna etichetta di canale DAB" (pag. 58)

- **L'area è troppo lontana dal ripetitore della stazione DAB.**

Utilizzare un'antenna esterna. Si consiglia di utilizzare un'antenna multielemento sensibile.

■ Le informazioni su DAB non sono disponibili o non sono precise

- **La stazione radio DAB selezionata potrebbe essere temporaneamente fuori servizio o potrebbe non fornire informazioni.**

Contattare l'emittente DAB.

■ Nessuna ricezione audio dalla radio DAB

- **La stazione radio DAB selezionata potrebbe essere temporaneamente fuori servizio.**

Provare a sintonizzarsi più tardi o scegliere un'altra stazione.

Problemi con l'USB

■ L'unità non rileva il dispositivo di memorizzazione USB

- **Il dispositivo di memorizzazione USB non è collegato saldamente alla presa USB.**

Spegnere l'unità, ricollegare il dispositivo di memorizzazione USB e riaccendere l'unità.

- **Il file system del dispositivo di memorizzazione USB non è FAT16 o FAT32.**

Utilizzare un dispositivo USB con il formato FAT16 o FAT32.

■ Non è possibile visualizzare le cartelle e i file nel dispositivo USB

- **I dati nel dispositivo USB sono protetti da crittografia.**

Utilizzare un dispositivo USB senza funzione di crittografia.

■ L'unità non esegue la riproduzione in modo continuo su file del dispositivo USB

- **Se durante la riproduzione l'unità rileva una serie di file non supportati, la riproduzione si arresta automaticamente.**

Non salvare file non supportati (ad esempio immagini e file nascosti) su cartelle destinate alla riproduzione.

Problemi di rete

La funzione di rete non è operativa

- **I parametri di rete (indirizzo IP) non sono stati ottenuti correttamente.**
Attivare la funzione del server DHCP sul router e impostare "DHCP" nel menu "Configurazione" su "Acceso" sull'unità. Se si desidera configurare manualmente i parametri di rete, assicurarsi di utilizzare un indirizzo IP non utilizzato da altri dispositivi nella rete. Per ulteriori informazioni, vedere quanto segue.
 - "Impostazione automatica dei parametri di rete (DHCP)" (pag. 108)
 - "Configurazione manuale dei parametri di rete" (pag. 109)
- **L'unità non supporta la rete IPv6.**
Connettere la rete IPv4.

L'unità non può collegarsi a Internet tramite un router wireless (punto d'accesso)

- **Il router wireless (punto d'accesso) è spento.**
Accendere il router wireless.
- **L'unità e il router wireless (punto d'accesso) sono troppo lontani tra loro.**
Sistemare l'unità e il router wireless (punto d'accesso) vicini tra loro.
- **È presente un ostacolo tra l'unità e il router wireless (punto d'accesso).**
Spostare l'unità e il router wireless (punto d'accesso) in un punto in cui non siano presenti ostacoli tra loro.
- **Il router wireless (punto d'accesso) è impostato per utilizzare il canale wireless 14.**
Modificare le impostazioni del router wireless (punto d'accesso) per utilizzare uno dei canali wireless da 1 a 13.

La rete wireless non è stata trovata

- **Le microonde o altri dispositivi wireless nelle vicinanze potrebbero disturbare la comunicazione wireless.**
Spegnerne i dispositivi.
- **L'accesso alla rete è limitato dalle impostazioni del firewall del router wireless (punto d'accesso).**
Controllare l'impostazione del router wireless (punto d'accesso).

L'unità non rileva il server multimediale (PC/NAS)

- **L'impostazione di condivisione multimediale è errata.**
Configurare l'impostazione di condivisione e selezionare l'unità come dispositivo col quale condividere contenuti musicali. Per ulteriori informazioni, vedere quanto segue.
 - "Impostazione della condivisione multimediale sui server multimediali (PC/NAS)" (pag. 67)
 - **Qualche software di sicurezza installato sul proprio server multimediale sta bloccando l'accesso dell'unità al server multimediale.**
Controllare le impostazioni del software di sicurezza installato sul server multimediale.
 - **L'unità e il server multimediale non si trovano sulla stessa rete.**
Controllare i collegamenti di rete e le impostazioni del router, quindi connettere l'unità e il server multimediale alla stessa rete.
 - **Il filtro dell'indirizzo MAC è attivo sull'unità.**
In "Filtro indir. MAC" nel menu "Configurazione" disattivare il filtro dell'indirizzo MAC o specificare l'indirizzo MAC del server multimediale in modo tale che questo possa accedere all'unità. Per ulteriori informazioni, vedere quanto segue.
 - "Impostazione del filtro dell'indirizzo MAC" (pag. 109)
- ### I file nel server multimediale (PC/NAS) non possono essere visualizzati o riprodotti
- **I file non sono supportati dall'unità o dal server multi-mediale.**
Utilizzare file con un formato supportato sia dall'unità che dal server multi-mediale. Per informazioni sui formati dei file supportati dall'unità, vedere quanto segue:
 - "Formati di file supportati" (pag. 145)

■ Non è possibile riprodurre la radio su Internet

- **La stazione radio Internet selezionata non è momentaneamente disponibile.**
È possibile che si sia presentato un problema di rete per la stazione radio, o che il servizio sia stato interrotto. Provare a sintonizzarsi più tardi o scegliere un'altra stazione.
- **La stazione radio Internet selezionata trasmette solo silenzio.**
Alcune stazioni radio su Internet trasmettono solo silenzio in determinati orari del giorno. Provare a sintonizzarsi più tardi o scegliere un'altra stazione.
- **L'accesso alla rete è limitato dalle impostazioni del firewall nei dispositivi di rete (per es. il router).**
Controllare le impostazioni del firewall nei dispositivi di rete. La radio su Internet può essere riprodotta solo se passa attraverso la porta indicata da ciascuna stazione radio. Il numero della porta varia a seconda della stazione radio.

■ L'iPhone non riconosce l'unità quando utilizza AirPlay

- **L'unità è connessa a un router SSID multiplo.**
L'accesso all'unità potrebbe essere limitato dalla funzione di separazione di rete del router. Connettere l'iPhone all'SSID che può accedere all'unità. (Connetterlo all'SSID primario in cima all'elenco).

■ L'applicazione per dispositivi mobili non rileva l'unità

- **L'unità e il dispositivo mobile non si trovano sulla stessa rete.**
Controllare le connessioni di rete e le impostazioni del router, quindi connettere unità e dispositivo mobile alla stessa rete.
- **Il filtro dell'indirizzo MAC è attivo sull'unità.**
In "Filtro indir. MAC" nel menu "Configurazione", disattivare il filtro dell'indirizzo MAC o specificare l'indirizzo MAC del dispositivo mobile in modo tale che questo possa accedere all'unità. Per ulteriori informazioni, vedere quanto segue.
– "Impostazione del filtro dell'indirizzo MAC" (pag. 109)
- **L'unità è connessa a un router SSID multiplo.**
L'accesso all'unità potrebbe essere limitato dalla funzione di separazione di rete del router. Connettere l'iPhone all'SSID che può accedere all'unità. (Connetterlo all'SSID primario in cima all'elenco).

■ L'aggiornamento del firmware tramite la rete non è riuscito

- **Potrebbe non essere possibile a secondo delle condizioni della rete.**
Aggiornare il firmware tramite rete ancora una volta o usare il dispositivo di memoria USB. Per ulteriori informazioni, vedere quanto segue.
– "Aggiornamento del firmware attraverso la rete" (pag. 111)

Problemi con Bluetooth®

■ Non è possibile stabilire una connessione Bluetooth®

- **La funzione Bluetooth dell'unità è disattivata.**
Attivare la funzione Bluetooth. Per ulteriori informazioni, vedere quanto segue.
– “Impostazione dell'utilizzo di Bluetooth®” (pag. 112)
- **L'unità risulta già connessa a un altro dispositivo Bluetooth.**
Interrompere la connessione Bluetooth in uso e poi stabilire un'altra connessione. Per ulteriori informazioni, vedere quanto segue.
– “Riproduzione della musica dal dispositivo Bluetooth® sull'unità” (pag. 63)
- **L'unità e il dispositivo Bluetooth sono troppo distanti tra loro.**
Avvicinare il dispositivo Bluetooth all'unità.
- **Nelle vicinanze vi è un dispositivo (ad esempio un forno a microonde o una LAN wireless) che emette segnali nella banda di frequenza a 2,4 GHz.**
Allontanare l'unità e il dispositivo Bluetooth da questi dispositivi.
- **Il dispositivo Bluetooth non supporta la funzione A2DP.**
Utilizzare un dispositivo Bluetooth che supporti A2DP.
- **Per qualche motivo le informazioni di collegamento registrate sul dispositivo Bluetooth non funzionano.**
Eliminare le informazioni di connessione sul dispositivo Bluetooth, quindi stabilire di nuovo una connessione fra il dispositivo Bluetooth e l'unità. Per ulteriori informazioni, vedere quanto segue.
– “Riproduzione della musica dal dispositivo Bluetooth® sull'unità” (pag. 63)

■ Non viene emesso alcun suono o il suono si interrompe durante la riproduzione con la connessione Bluetooth®

- **Il volume del dispositivo Bluetooth è impostato su un valore troppo basso.**
Aumentare il volume del dispositivo Bluetooth.
- **Il dispositivo Bluetooth non è impostato per l'invio di segnali audio all'unità.**
Passare l'uscita audio del dispositivo Bluetooth all'unità.
- **La connessione Bluetooth è stata chiusa.**
Stabilire di nuovo una connessione Bluetooth fra il dispositivo Bluetooth e l'unità. Per ulteriori informazioni, vedere quanto segue.
– “Riproduzione della musica dal dispositivo Bluetooth® sull'unità” (pag. 63)
- **L'unità e il dispositivo Bluetooth sono troppo distanti tra loro.**
Avvicinare il dispositivo Bluetooth all'unità.
- **Nelle vicinanze vi è un dispositivo (ad esempio un forno a microonde o una LAN wireless) che emette segnali nella banda di frequenza a 2,4 GHz.**
Allontanare l'unità e il dispositivo Bluetooth da questi dispositivi.

Indicazioni di errore sul display anteriore

Indicazioni di errore sul display anteriore

Quando viene visualizzato il messaggio di errore sul display anteriore, fare riferimento alla tabella seguente.

Messaggio	Causa	Rimedio
Access denied	L'accesso ai server multimediali (PC/NAS) viene negato.	Configurare le impostazioni di condivisione e selezionare l'unità come dispositivo con cui vengono condivisi i contenuti musicali. Per ulteriori informazioni, vedere quanto segue. <ul style="list-style-type: none">• "Impostazione della condivisione multimediale sui server multimediali (PC/NAS)" (pag. 67)
Access error	L'unità non è in grado di accedere al dispositivo di memorizzazione USB.	Spegnere l'unità e ricollegare il dispositivo di memorizzazione USB. Se il problema persiste, provare a utilizzare un altro dispositivo di memorizzazione USB.
	Si è verificato un problema con il percorso di segnale nel collegamento dalla rete all'unità.	Assicurarsi che router e modem siano accesi e verificare la connessione tra l'unità e il router (o hub). Per ulteriori informazioni, vedere quanto segue. <ul style="list-style-type: none">• "Collegamento di un cavo di rete (connessione cablata)" (pag. 29)• "Preparazione delle antenne wireless (connessione wireless)" (pag. 30)
Check SP Wires	Corto circuito dei cavi dei diffusori.	Attorcigliare saldamente i fili scoperti dei cavi e collegare in modo adeguato l'unità e diffusori. Per ulteriori informazioni, vedere quanto segue. <ul style="list-style-type: none">• "Collegamento del diffusore" (pag. 18)
Internal Error	Si è verificato un errore interno.	Contattare il rivenditore Yamaha o il centro di assistenza autorizzato più vicino.
No content	La cartella selezionata non contiene file riproducibili.	Selezionare una cartella che contiene file supportati dall'unità.
No device	L'unità non è in grado di rilevare il dispositivo USB.	Spegnere l'unità e ricollegare il dispositivo di memorizzazione USB. Se il problema persiste, provare a utilizzare un altro dispositivo di memorizzazione USB.
Not connected	Il cavo di rete non è collegato.	Collegare il cavo di rete in modo appropriato.
	Il router wireless (punto d'accesso) non è stato trovato.	Controllare che il router wireless (punto d'accesso) sia acceso.
Please wait	L'unità si sta preparando per il collegamento alla rete.	Aspettare fino alla scomparsa del messaggio. Se il messaggio persiste oltre 3 minuti, spegnere e riaccendere l'unità.
RemID Mismatch	Gli ID telecomando dell'unità principale e del telecomando non corrispondono.	Modificare l'ID del telecomando dell'unità o del telecomando. Per ulteriori informazioni, vedere quanto segue. <ul style="list-style-type: none">• "Selezione dell'ID del telecomando (REMOTE ID)" (pag. 116)
Unable to play	Per qualche motivo l'unità non è in grado di riprodurre i brani musicali memorizzati sull'iPhone.	Controllare i dati dei brani musicali. Se non possono essere riprodotti sull'iPhone stesso, è possibile che i dati o l'area di memorizzazione siano danneggiati.
	Per qualche motivo, l'unità non è in grado di riprodurre i brani musicali memorizzati sui server multimediali (PC/NAS).	Accertarsi che i file siano di un tipo che l'unità sia in grado di riprodurre. Se il formato del file è supportato dall'unità eppure non è possibile riprodurre alcun file, la rete potrebbe essere sovraccarica a causa di un traffico eccessivo. Per informazioni sui formati supportati dall'unità, vedere quanto segue: <ul style="list-style-type: none">• "Formati di file supportati" (pag. 145)
USB Overloaded	Nel dispositivo USB si è verificata una sovraccorrente.	Spegnere l'unità e ricollegare il dispositivo di memorizzazione USB. Se il problema persiste, provare a utilizzare un altro dispositivo di memorizzazione USB.
Version error	L'aggiornamento del firmware non è riuscito.	Aggiornare il firmware di nuovo. Per ulteriori informazioni, vedere quanto segue. <ul style="list-style-type: none">• "Aggiornamento del firmware (UPDATE)" (pag. 118)• "Aggiornamento del firmware dell'unità attraverso la rete" (pag. 133)

Messaggio	Causa	Rimedio
Update failed.	L'aggiornamento del firmware non è riuscito.	Premere STRAIGHT e selezionare un metodo per l'aggiornamento del firmware, quindi premere INFO per aggiornare nuovamente il firmware. Per ulteriori informazioni, vedere quanto segue. <ul style="list-style-type: none"> • "Aggiornamento del firmware (UPDATE)" (pag. 118) • "Aggiornamento del firmware dell'unità attraverso la rete" (pag. 133)
FILE NOT READY	I preparativi per l'aggiornamento del firmware non sono ancora terminati.	Dopo una breve attesa, aggiornare nuovamente il firmware.

APPENDICE

Aggiornamento del firmware dell'unità attraverso la rete

Aggiornamenti del firmware

A seconda delle esigenze, verranno pubblicati nuovi firmware con funzioni aggiuntive o miglioramenti del prodotto. Se l'unità è collegata a Internet, il nuovo firmware viene scaricato dalla rete. Ad aggiornamento del firmware completato, viene visualizzato il seguente messaggio dopo aver premuto SETUP.



È possibile modificare la lingua.

Per i dettagli sull'aggiornamento del firmware, vedere quanto segue:

- “Aggiornamento del firmware dell'unità attraverso la rete” (pag. 133)

AVVISO

- Non utilizzare l'unità o scollegare il cavo di alimentazione o di rete durante l'aggiornamento del firmware. L'eventuale interruzione dell'aggiornamento del firmware può essere dovuta a un malfunzionamento dell'unità. In tal caso, contattare il rivenditore autorizzato o il centro di assistenza Yamaha più vicino per richiedere la riparazione.

NOTA

- L'indicatore di aggiornamento del firmware sul display anteriore si illumina quando è pronto un aggiornamento del firmware. Questo indicatore potrebbe non illuminarsi se la velocità della connessione di rete è eccessivamente lenta o se è disponibile un aggiornamento più recente del firmware.
- L'aggiornamento del firmware richiede almeno 20 minuti.
- È possibile che non si riceva il messaggio o che non si illumini l'indicatore di aggiornamento del firmware sul display anteriore, in base alle condizioni della connessione di rete. In questo caso, aggiornare il firmware utilizzando il dispositivo di memoria USB. Per ulteriori informazioni, vedere quanto segue.
– “Aggiornamento del firmware (UPDATE)” (pag. 118)
- Per maggiori dettagli sugli aggiornamenti del firmware, visitare il sito Web di Yamaha.

Aggiornamento del firmware dell'unità attraverso la rete

Confermare la descrizione sullo schermo visualizzata dopo aver premuto SETUP e avviare l'aggiornamento del firmware.

1 Leggere la descrizione sullo schermo e premere il tasto cursore giù.

Viene visualizzata la seguente schermata.

2 Per avviare l'aggiornamento del firmware, premere ENTER.

Il display sullo schermo si spegne.

3 Se sul display anteriore compare "UPDATE SUCCESS PLEASE POWER OFF!", premere (accensione) sul pannello anteriore.

L'aggiornamento del firmware è completato.

NOTA

- L'aggiornamento del firmware richiede almeno 20 minuti.
- È possibile che non si riceva il messaggio o che non si illumini l'indicatore di aggiornamento del firmware sul display anteriore, in base alle condizioni della connessione di rete. In questo caso, aggiornare il firmware utilizzando il dispositivo di memoria USB. Per i dettagli sull'utilizzo del dispositivo di memorizzazione USB, vedere quanto segue:
 - "Aggiornamento del firmware (UPDATE)" (pag. 118)
- Per maggiori dettagli sull'aggiornamento, visitare il sito web Yamaha.
- Se si desidera eseguire l'aggiornamento allo spegnimento dell'unità, non premere ENTER ma il tasto cursore giù al punto 2 e seguire le istruzioni sullo schermo. Allo spegnimento dell'unità viene visualizzata una schermata con richiesta di conferma dell'aggiornamento del firmware, premere quindi ENTER per avviare l'aggiornamento del firmware. Dopo il completamento dell'aggiornamento del firmware, l'unità si spegne automaticamente.
- Per eseguire l'aggiornamento allo spegnimento dell'unità, seguire le seguenti istruzioni e spiegazioni aggiuntive.
 - È possibile avviare l'aggiornamento del firmware premendo INFO sul pannello anteriore.
 - L'unità si spegne automaticamente senza eseguire l'aggiornamento del firmware se trascorrono due minuti dopo la visualizzazione della schermata per confermare l'aggiornamento del firmware.
 - Per annullare il processo di aggiornamento del firmware, premere RETURN e l'unità si spegne.
 - L'unità si spegne senza eseguire l'aggiornamento del firmware se lo spegnimento della stessa è avvenuto tramite AV CONTROLLER o MusicCast CONTROLLER.

Uso di diffusori surround wireless (funzione MusicCast Surround)

Uso di diffusori surround wireless (funzione MusicCast Surround)

Usando dispositivi che supportano la funzione MusicCast Surround, è possibile avere un sistema a 5.1 canali con diffusori surround e subwoofer wireless.

NOTA

- Per i dettagli sul sistema a 5.1 canali, vedere quanto segue:
 - “Utilizzo del sistema a 5.1 canali” (pag. 20)
- Per maggiori dettagli sulle impostazioni e il funzionamento, fare riferimento al manuale di istruzioni dei dispositivi che supportano la funzione MusicCast Surround.

Dispositivi che supportano la funzione MusicCast Surround

Al 1 dicembre 2018

Wireless Streaming Speaker



MusicCast 50



MusicCast 20

Network Subwoofer



MusicCast SUB 100

Esempio di layout dei diffusori

Il seguente è un sistema a 5.1 canali che utilizza due diffusori MusicCast 20 come diffusori surround e un MusicCast SUB 100 come subwoofer.

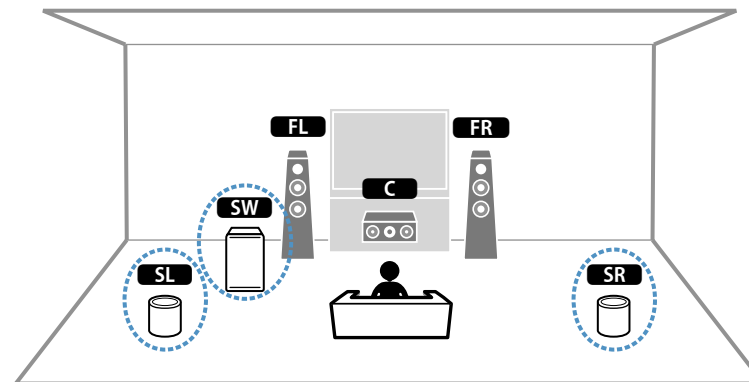

NOTA

- In un sistema a 5.1 canali, i diffusori surround e il subwoofer possono essere wireless. Con altri sistemi, solo il subwoofer può essere wireless.
- Con diffusori surround wireless
 - Il suono non viene emesso dai terminali dei diffusori (SURROUND) dell'unità.
- Con un subwoofer wireless
 - Un subwoofer può essere wireless.
 - Il suono non viene emesso dalla presa pre-out (SUBWOOFER) dell'unità. Pertanto non è possibile collegare un altro subwoofer collegandolo con un cavo audio.
- Il seguente audio non può venire emesso dai diffusori surround e dal subwoofer wireless.
 - Audio DSD
 - Audio DVD e Super Audio CD (SACD) dall'ingresso HDMI

1 L'unità e i dispositivi che supportano MusicCast Surround devono essere registrati nella stessa posizione nell'app MusicCast CONTROLLER.

2 Seguire le istruzioni su schermo dell'app per completare la configurazione della funzione MusicCast Surround.

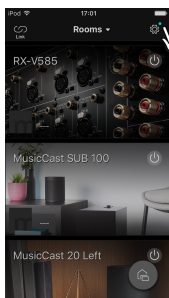

Toccare l'icona delle impostazioni.

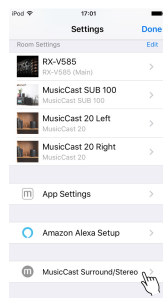

Toccare "MusicCast Surround/Stereo".

Per istruzioni dettagliate, fare riferimento a quanto segue.

<https://download.yamaha.com/files/tcm:39-1212383>

3 Regolare automaticamente le impostazioni dei diffusori (YPAO).

NOTA

Per i dettagli relativi a YPAO, vedere quanto segue:

- "Ottimizzazione automatica delle impostazioni dei diffusori (YPAO)" (pag. 33)

4 Controllare le impostazioni.

Sarà quindi possibile riprodurre contenuti con l'app MusicCast CONTROLLER.

Collegamento wireless a una rete

Selezione del metodo di connessione di rete wireless

Selezionare un metodo di connessione wireless in base al proprio ambiente di rete.

NOTA

- Se il router non supporta la funzione DHCP o se si desidera configurare manualmente i parametri di rete, è necessario configurare i parametri di rete. Per ulteriori informazioni, vedere quanto segue.
 - “Configurazione manuale dei parametri di rete” (pag. 109)
- Quando si aggiunge l'unità a una rete MusicCast, è possibile configurare contemporaneamente le impostazioni di rete. Se si utilizza MusicCast, si consiglia di applicare questo metodo. Per ulteriori informazioni, vedere quanto segue.
 - “Aggiunta dell'unità a una rete MusicCast” (pag. 37)

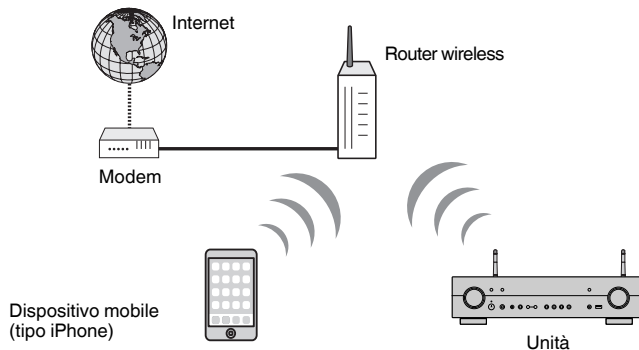

- 1** Premere (alimentazione ricevitore) per accendere l'unità.
- 2** Accendere la TV e cambiare l'ingresso della TV in modo da visualizzare il segnale video proveniente dall'unità (presa HDMI OUT).
- 3** Premere **SETUP**.
- 4** Utilizzare i tasti cursore per selezionare "Rete" e premere **ENTER**.
- 5** Utilizzare i tasti cursore per selezionare "Connessione rete" e premere **ENTER**.
- 6** Utilizzare i tasti cursore per selezionare "Wireless(Wi-Fi)" e premere **ENTER**.

Sono disponibili i seguenti metodi di connessione.

- “Impostazione di una connessione wireless tramite il pulsante WPS” (pag. 137)
- “Impostazione di una connessione wireless tramite un dispositivo iOS” (pag. 137)
- “Impostazione di una connessione wireless tramite selezione da elenco di punti d'accesso disponibili” (pag. 138)
- “Impostazione manuale di una connessione wireless” (pag. 139)
- “Impostazione di una connessione wireless tramite codice PIN WPS” (pag. 140)

Impostazione di una connessione wireless tramite il pulsante WPS

Si può configurare facilmente una connessione wireless premendo il pulsante WPS una volta soltanto.

Menu Configurazione

"Rete" > "Connessione rete" > "Wireless(Wi-Fi)"

- 1 Utilizzare i tasti cursore per selezionare "Pulsante WPS" e premere ENTER.**
- 2 Leggere la descrizione sullo schermo e premere il pulsante WPS sul router wireless (punto d'accesso).**

Al termine della procedura di connessione, "Completed" appare sul display anteriore.

Se appare "Not connected", ripetere dal passaggio 1 o provare un altro metodo di connessione.

Questa operazione completa le impostazioni di rete.

NOTA

- L'unità potrebbe non collegarsi al router wireless (punto d'accesso) con WEP come metodo di crittografia. In questo caso, tentare con un altro metodo di connessione.
- È possibile utilizzare INFO (WPS) sul pannello anteriore. Tenere premuto per qualche secondo INFO (WPS) per configurare una connessione wireless e quando viene visualizzato "Press WPS button on Access Point" sul display anteriore, premere il pulsante WPS.

Informazioni WPS

- WPS (Wi-Fi Protected Setup) è uno standard stabilito dalla Wi-Fi Alliance, che consente di impostare con facilità una rete wireless domestica.

Impostazione di una connessione wireless tramite un dispositivo iOS

È possibile configurare una connessione wireless applicando le impostazioni di connessione su dispositivi iOS (iPhone/iPad/iPod touch).

Prima di procedere, confermare che il dispositivo iOS è collegato a un router wireless.

NOTA

- Il processo ripristinerà le impostazioni predefinite per le voci seguenti.
 - Impostazioni di rete
 - Impostazioni Bluetooth
 - Contenuti Bluetooth, USB, di server multimediali e di rete registrati come collegamenti rapidi
 - Stazioni radio Internet registrate nei "Preferiti"
 - Informazioni sull'account per i servizi di rete
- È necessario un dispositivo iOS con versione iOS 7 o successiva. (La seguente procedura è un esempio di impostazione per iOS 10.)
- Questa configurazione non funziona correttamente se il metodo di protezione del router wireless (punto di accesso) è WEP. In questo caso, utilizzare un altro metodo di connessione.

Menu Configurazione

"Rete" > "Connessione rete" > "Wireless(Wi-Fi)"

- 1 Utilizzare i tasti cursore per selezionare "WAC(iOS)" e premere ENTER.**
- 2 Leggere la descrizione sullo schermo e premere ENTER.**

NOTA

Quando si utilizza una connessione di rete, è visualizzato un messaggio di avviso sulla schermata. Scollegare il cavo di rete dall'unità e premere ENTER.

- 3 Selezionare l'unità come diffusore AirPlay nello schermo Wi-Fi sul dispositivo iOS.**

iOS 10 (esempio della versione inglese)

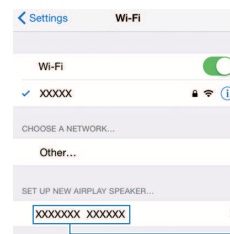

Nome dell'unità

4 Selezionare la rete (punto di accesso) della quale si desidera condividere le impostazioni con l'unità.

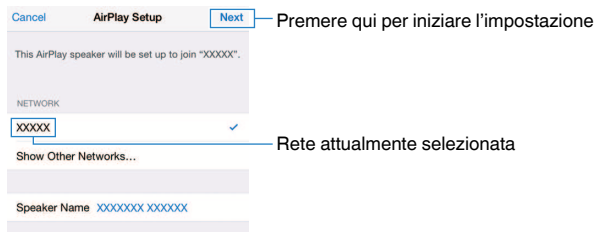

Al termine del processo di condivisione, l'unità è automaticamente collegata alla rete selezionata (punto di accesso) e appare "Completed" sul display anteriore.

In caso di visualizzazione di "Not shared" o "Not connected", premere ENTER per ripetere dal passaggio 1 o provare con un altro metodo di connessione.

5 Premere SETUP.

Questa operazione completa le impostazioni di rete.

Impostazione di una connessione wireless tramite selezione da elenco di punti d'accesso disponibili

È possibile configurare una connessione wireless selezionando un punto d'accesso dall'elenco di router LAN wireless (punti d'accesso) trovati dall'unità. È necessario immettere manualmente la chiave di sicurezza.

Menu Configurazione

"Rete" > "Connessione rete" > "Wireless(Wi-Fi)"

1 Utilizzare i tasti cursore per selezionare "Scansione punto di accesso" e premere ENTER.

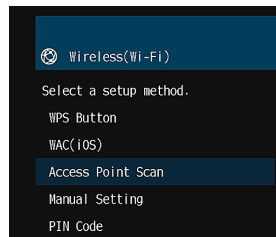

Al termine della ricerca di punti d'accesso, sulla TV viene visualizzato l'elenco dei punti d'accesso disponibili.

2 Utilizzare i tasti cursore per selezionare il punto d'accesso desiderato e premere ENTER.

Sulla TV compare la schermata di connessione wireless.

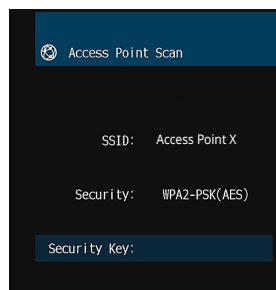

3 Premere ENTER.

Viene visualizzata la schermata di modifica.

4 Utilizzare i tasti cursore e ENTER per immettere la chiave di sicurezza.

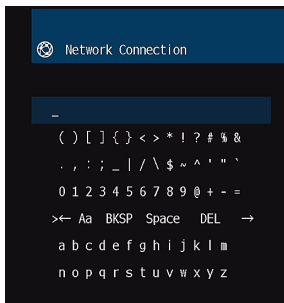

5 Dopo aver imnesso la chiave, utilizzare i tasti cursore per selezionare "OK" e premere ENTER.

Sulla TV viene visualizzata la schermata di impostazione della connessione wireless precedente.

6 Utilizzare i tasti cursore per selezionare "Connesso" e premere ENTER per avviare il processo di connessione.

Al termine della procedura di connessione, "completato" appare sullo schermo della TV.

Se appare "Non collegato", ripetere dal passaggio 2 o provare un altro metodo di connessione.

7 Premere SETUP.

Questa operazione completa le impostazioni di rete.

Impostazione manuale di una connessione wireless

È possibile configurare una connessione wireless inserendo manualmente le informazioni richieste. È necessario configurare l'SSID (nome rete), il metodo di crittografia e la chiave di sicurezza per la rete.

Menu Configurazione

"Rete" > "Connessione rete" > "Wireless(Wi-Fi)"

1 Utilizzare i tasti cursore per selezionare "Impostazione manuale" e premere ENTER.

Viene visualizzata la schermata di impostazione manuale.

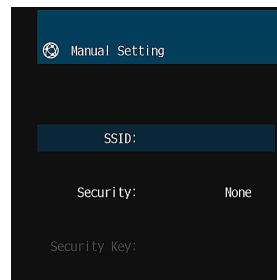

2 Utilizzare i tasti cursore per selezionare "SSID" e premere ENTER.

Viene visualizzata la schermata di modifica.

3 Utilizzare i tasti cursore e ENTER per immettere l'SSID del punto d'accesso.

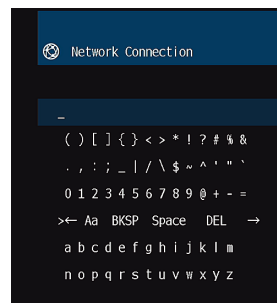

4 Dopo aver immesso la chiave, utilizzare i tasti cursore per selezionare "OK" e premere ENTER.

Sulla TV viene visualizzata la schermata di impostazione manuale precedente.

5 Utilizzare i tasti cursore per selezionare "Sicurezza" e scegliere il metodo di crittografia.

Scelte

Nessuno, WEP, WPA-PSK(AES), Modalità mista

NOTA

Se si seleziona "Nessuno" la connessione non è protetta perché la comunicazione non è criptata.

6 Utilizzare i tasti cursore per selezionare "Chiave sicur." e premere ENTER.

Viene visualizzata la schermata di modifica.

NOTA

Se si seleziona "Nessuno" al passaggio 5, questa voce non è disponibile.

7 Utilizzare i tasti cursore e ENTER per immettere la chiave di sicurezza.

8 Dopo aver immesso la chiave, utilizzare i tasti cursore per selezionare "OK" e premere ENTER.

Sulla TV viene visualizzata la schermata di impostazione manuale precedente.

9 Utilizzare i tasti cursore per selezionare "Connesso" e premere ENTER per avviare il processo di connessione.

Al termine della procedura di connessione, "completato" appare sullo schermo della TV.

Se appare "Non collegato" controllare che tutte le informazioni sono state immesse correttamente e ripetere dal passaggio 2.

10 Premere SETUP.

Questa operazione completa le impostazioni di rete.

Impostazione di una connessione wireless tramite codice PIN WPS

Per configurare una connessione wireless digitare il codice PIN dell'unità sul router wireless (punto d'accesso). Questo metodo è disponibile se il router wireless (punto d'accesso) supporta il metodo del codice WPS PIN.

Menu Configurazione

"Rete" > "Connessione rete" > "Wireless(Wi-Fi)"

1 Utilizzare i tasti cursore per selezionare "Codice PIN" e premere ENTER.

Sulla TV viene visualizzato l'elenco dei punti d'accesso disponibili.

2 Utilizzare i tasti cursore per selezionare il punto d'accesso desiderato e premere ENTER.

Il codice PIN dell'unità appare sullo schermo della TV.

3 Digitare il codice PIN dell'unità sul router wireless (punto d'accesso).

Per maggiori dettagli sulle impostazioni, fare riferimento al manuale di istruzioni del router wireless (punto d'accesso).

4 Premere ENTER per avviare la procedura di connessione.

Al termine della procedura di connessione, "completato" appare sullo schermo della TV.

Se appare "Non collegato", ripetere dal passaggio 2 o provare un altro metodo di connessione.

5 Premere SETUP.

Questa operazione completa le impostazioni di rete.

Prese di ingresso/uscita e cavi

Prese video/audio

Prese HDMI

Trasmettono i segnali video e audio digitali attraverso una presa singola. Utilizzare un cavo HDMI.

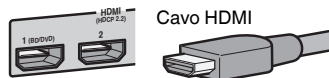

NOTA

- Utilizzare un cavo HDMI a 19 pin con il logo HDMI. Si consiglia l'uso di un cavo che sia il più corto possibile per evitare la degenerazione della qualità del segnale.
- Le prese HDMI dell'unità supportano il controllo HDMI, la funzione Audio Return Channel (ARC) e la trasmissione video 3D e 4K Ultra HD (attraverso l'uscita).
- Utilizzare un cavo Premium High Speed HDMI o un cavo Premium High Speed con Ethernet per apprezzare video 3D o 4K Ultra HD.

Prese video

Prese VIDEO

Trasmettono i segnali video analogici. Utilizzare un cavo video con spina RCA.



Prese audio

Presse OPTICAL

Trasmettono i segnali audio digitali. Utilizzare un cavo ottico digitale. Se è presente un cappuccio di protezione sulla punta del cavo, rimuoverlo prima di utilizzare il cavo.



Prese COAXIAL

Trasmettono i segnali audio digitali. Utilizzare un cavo coassiale digitale.



Prese AUDIO

Trasmettono i segnali audio stereo analogici.

(Prese stereo L/R)

Utilizzare un cavo stereo con spina RCA.



(Presse mini stereo)

Utilizzare un cavo con presa mini stereo.



Glossario delle informazioni audio

Glossario del formato di decodifica audio

Segue un glossario dei termini tecnici relativi al formato di decodifica audio e utilizzati nel presente manuale.

Dolby Digital

Dolby Digital è un formato audio digitale compresso sviluppato da Dolby Laboratories, Inc. che supporta audio a 5.1 canali. Questa tecnologia viene utilizzata per l'audio sulla maggior parte dei dischi DVD.

Dolby Digital Plus

Dolby Digital Plus è un formato audio digitale compresso sviluppato da Dolby Laboratories, Inc. che supporta audio a 7.1 canali. Dolby Digital Plus rimane completamente compatibile con i sistemi audio multicanale esistenti che supportano Dolby Digital. Questa tecnologia viene utilizzata per i servizi di streaming audio su Internet e per l'audio sui BD (Blu-ray Disc).

Dolby Pro Logic II

Dolby Pro Logic II consente la riproduzione a 5 canali da sorgenti a 2 canali. Sono disponibili tre modalità: "Music mode" per le sorgenti di musica, "Movie mode" per le sorgenti di film e "Game mode" per le sorgenti di giochi.

Dolby TrueHD

Dolby TrueHD è un formato audio senza perdite avanzato sviluppato da Dolby Laboratories, Inc. che consente di utilizzare l'alta definizione dell'home theater combinata con la qualità studio master. Dolby TrueHD può trasmettere un massimo di otto canali da 96 kHz/con audio a 24-bit (fino a 6 canali da 192 kHz/con audio da 24-bit). Questa tecnologia viene utilizzata per l'audio sui BD (Blu-ray Disc).

DTS 96/24

DTS 96/24 è un formato audio digitale compresso che supporta audio a 5.1 canali e da 96 kHz/24 bit. Questo formato rimane completamente compatibile con i sistemi audio multicanale esistenti che supportano DTS Digital Surround. Questa tecnologia viene utilizzata per i DVD musicali e simili.

DTS Digital Surround

DTS Digital Surround è un formato audio digitale compresso sviluppato da DTS, Inc. che supporta audio a 5.1 canali. Questa tecnologia viene utilizzata per l'audio sulla maggior parte dei dischi DVD.

DTS Express

DTS Express è un formato audio digitale compresso che supporta l'audio a 5.1 canali e consente una velocità di compressione più elevata del formato DTS Digital Surround sviluppato da DTS, Inc. Questa tecnologia è stata sviluppata per i servizi di streaming audio su Internet e l'audio secondario su BD (Blu-ray Disc).

DTS-HD High Resolution Audio

DTS-HD High Resolution Audio è un formato audio digitale compresso sviluppato da DTS, Inc che supporta audio a 7.1 canali e audio 96 kHz/24 bit. DTS-HD High Resolution Audio rimane completamente compatibile con i sistemi audio multicanale esistenti che supportano DTS Digital Surround. Questa tecnologia è utilizzata per l'audio memorizzato sulla maggior parte dei BD (dischi Blu-ray).

DTS-HD Master Audio

DTS-HD Master Audio è un formato audio senza perdite avanzato sviluppato da DTS, Inc per utilizzare l'alta definizione dell'home theater combinata con la qualità studio master. DTS-HD Master Audio può trasmettere un massimo di otto canali da 96 kHz/con audio a 24-bit (fino a 6 canali da 192 kHz/con audio da 24-bit). Questa tecnologia viene utilizzata per l'audio sui BD (Blu-ray Disc).

DTS Neo: 6

DTS Neo: 6 consente la riproduzione a 6 canali da sorgenti a 2 canali. Sono disponibili due modalità: "Music mode" per le sorgenti di musica e "Cinema mode" per le sorgenti di film. Questa tecnologia offre canali a matrice discreti con larghezza di banda completa di audio surround.

DSD (Direct Stream Digital)

La tecnologia DSD (Direct Stream Digital) memorizza i segnali audio su supporti di memorizzazione digitali, quali i SACD (Super Audio CDs). I segnali sono memorizzati a un tasso di campionamento ad alta frequenza (ad es. 11,2 MHz). La risposta di frequenza massima è uguale o superiore a 100 kHz, con una gamma dinamica di 120 dB. Questa tecnologia offre una qualità audio migliore di quella utilizzata per i CD.

FLAC

FLAC è un formato di file per compressione di dati audio senza perdite. FLAC è inferiore ai formati di compressione di perdita a velocità di compressione ma fornisce audio di qualità superiore.

MP3

Uno dei formati audio digitali compressi utilizzato da MPEG. Grazie alla tecnologie di psicoacustica, questo metodo di compressione garantisce un tasso di compressione elevato. Si dice sia in grado di comprimere la quantità di dati di circa 1/10 mantenendo un certo livello di qualità audio.

MPEG-4 AAC

Uno standard audio MPEG-4. Viene utilizzato per i telefoni cellulari, i lettori audio portatili e i servizi di streaming audio su Internet perché consente un tasso di compressione elevato garantendo tuttavia una qualità audio migliore di MP3.

PCM (Pulse Code Modulation)

PCM è un formato di segnale in cui il segnale audio analogico viene digitalizzato, registrato e trasmesso. Questa tecnologia costituisce la base di tutti gli altri formati audio. Viene utilizzata come formato audio senza perdita definito Linear PCM su vari tipi di supporto, compresi i CD.

Frequenza di campionamento/Bit di quantizzazione

La frequenza di campionamento e i bit di quantizzazione indicano la quantità di informazioni durante la digitalizzazione di un segnale audio analogico. I valori vengono rappresentati in questo modo: "48 kHz/24-bit".

- Frequenza di campionamento
La frequenza di campionamento (il numero di volte in cui il segnale viene campionato al secondo) è chiamata velocità di campionamento. Più la frequenza di campionamento è alta, più ampia sarà la gamma delle frequenze riproducibili.
- Bit di quantizzazione
Il numero di bit di quantizzazione indica il grado di accuratezza nella conversione del livello del suono in valore numerico. Quando il numero dei bit di quantizzazione è elevato, l'espressione del livello del suono è più accurata.

WAV

Il formato standard dei file audio Windows che definisce il metodo di registrazione di dati digitali ottenuti dalla conversione di segnali audio. Per impostazione predefinita, viene utilizzato il metodo PCM (senza compressione), ma è possibile utilizzare anche altri metodi di compressione.

WMA (Windows Media Audio)

Uno dei formati audio digitali compressi sviluppato da Microsoft Corporation. Grazie alla tecnologia di psicoacustica, questo metodo di compressione garantisce un tasso di compressione elevato. Si dice sia in grado di comprimere la quantità di dati di circa 1/20 mantenendo un certo livello di qualità audio.

Glossario delle informazioni audio diverse dal formato di decodifica audio

Segue un glossario dei termini tecnici relativi alle informazioni audio e utilizzati nel presente manuale.

Collegamento di biamplificazione (Bi-amp)

Un collegamento di biamplificazione usa due amplificatori per un solo diffusore. Se si utilizza il collegamento di doppia amplificazione, l'unità porta il tweeter e il woofer in un diffusore con gli amplificatori discreti. Di conseguenza, il tweeter e il woofer producono un segnale audio chiaro e senza interferenze.

LFE (Low Frequency Effects) 0.1 channel

Questo canale riproduce segnali a bassa frequenza con una gamma di frequenze compresa tra 20 Hz e 120 Hz. Viene aggiunto ai canali per tutte le bande con Dolby Digital o DTS per migliorare gli effetti audio a bassa frequenza. Viene etichettato come canale 0.1 perché è limitato all'audio a bassa frequenza.

Lip sync

A volte l'uscita video risulta in ritardo rispetto all'uscita audio a causa della complessità dell'elaborazione del segnale provocata dall'aumento della capacità del segnale video. Lip sync è una tecnica che consente di correggere automaticamente il ritardo tra l'uscita audio e l'uscita video.

Glossario con informazioni su video e HDMI

Segue un glossario dei termini tecnici relativi all'HDMI e le informazioni video presenti in questo manuale.

Segnale video composito

Con il sistema a segnali video composito, i segnali dei dati di colore, luminosità e sincronizzazione vengono riuniti e trasmessi mediante un solo cavo.

Deep Color

Deep Color è una tecnologia supportata dallo standard HDMI. Deep Color aumenta il numero di colori disponibili entro i limiti stabiliti per gli spazi di colore RGB e YCbCr. I sistemi di colori convenzionali elaborano il colore utilizzando 8 bit. Deep Color elabora il colore con 10, 12, o 16 bit. Questa tecnologia consente agli HDTV ed altri tipi di schermo di passare da milioni a miliardi di colori eliminando le fasce di colore e producendo transizioni morbide e sottili gradazioni di colore.

HDMI

HDMI (High-Definition Multimedia Interface) è l'interfaccia standard mondiale per la trasmissione dei segnali audio/video digitali. Questa interfaccia è in grado di trasmettere i segnali audio e video digitali mediante un solo cavo e senza perdita di alcun genere. HDMI è conforme alle norme HDCP (High-bandwidth Digital Content Protection) e offre un'interfaccia audio/video sicura. Per ulteriori informazioni su HDMI, visitare il sito Web HDMI all'indirizzo "http://www.hdmi.org/".

x.v.Color

"x.v.Color" è una tecnologia supportata dallo standard HDMI. È uno spazio colore più ampio rispetto all'sRGB e consente un'espressione di colori senza precedenti. Oltre a rimanere compatibile con gli standard di colore dell'sRGB, "x.v.Color" espande lo spazio colore fornendo quindi immagini più vivide e naturali.

Glossario delle informazioni di rete

Questo è un glossario dei termini tecnici relativi alle informazioni di rete utilizzati nel presente manuale.

SSID

SSID (Service Set Identifier) è un nome che identifica un particolare punto d'accesso LAN wireless.

Wi-Fi

Wi-Fi (Wireless Fidelity) è un sistema che consente a un dispositivo elettronico di scambiare dati o di collegarsi con metodo wireless ad Internet utilizzando le onde radio. Wi-Fi offre il vantaggio di eliminare la complessità di effettuare connessioni con i cavi LAN utilizzando la connessione wireless. Soltanto i prodotti che superano i test di interoperabilità Wi-Fi Alliance sono autorizzati ad esporre il marchio registrato "Wi-Fi Certified".

WPS

WPS (Wi-Fi Protected Setup) è uno standard stabilito dalla Wi-Fi Alliance, che consente di impostare con facilità una rete wireless domestica.

Glossario delle tecnologie Yamaha

Questo è un glossario dei termini tecnici relativi alle tecnologie Yamaha utilizzati nel presente manuale.

CINEMA DSP (processore di campi sonori digitali)

Poiché sono stati originariamente progettati per l'uso nei cinema, i sistemi audio surround risultano più efficaci in un cinema dotato di numerosi diffusori progettati per la riproduzione di effetti acustici. In casa, invece, le dimensioni dell'ambiente, il materiale delle pareti e il numero dei diffusori possono variare considerevolmente e causare differenze nella resa acustica. Basata su una grande quantità di dati effettivamente misurati, CINEMA DSP, la tecnologia DSP originale Yamaha, è in grado di riprodurre in casa l'esperienza audiovisiva di un cinema.

CINEMA DSP 3D

I dati del campo sonoro effettivamente misurati contengono le informazioni dell'altezza delle immagini sonore. La funzione CINEMA DSP 3D raggiunge la riproduzione dell'altezza precisa dell'immagine sonora di modo da creare campi sonori stereoscopici precisi e intensi in un ambiente di ascolto.

Compressed Music Enhancer

La funzione Compressed Music Enhancer compensa l'armonica mancante nei formati musicali con compressione (ad esempio MP3). Vengono così garantite prestazioni migliori per l'intero sistema audio.

SILENT CINEMA

Yamaha ha sviluppato un algoritmo DSP per cuffie che produce un suono naturale e realistico. I parametri per la cuffia sono stati impostati per ciascun programma sonoro in modo che tutti i programmi sonori siano accuratamente riprodotti anche in cuffia.

Virtual CINEMA DSP

Virtual CINEMA DSP consente al sistema di riprodurre in modo virtuale il campo sonoro dei diffusori surround con i diffusori anteriori sinistro e destro. L'unità crea un campo sonoro realistico nell'ambiente di ascolto anche se i diffusori surround non sono collegati.

Virtual Presence Speaker (VPS)

Virtual Presence Speaker consente al sistema di riprodurre in modo virtuale l'altezza del campo sonoro 3D senza i diffusori di presenza. L'unità crea un campo sonoro 3D nell'ambiente anche se i diffusori di presenza non sono collegati.

YPAO (Yamaha Parametric room Acoustic Optimizer)

La funzione Yamaha Parametric room Acoustic Optimizer (YPAO) rileva i collegamenti dei diffusori e misura la distanza tra i diffusori e la posizione di ascolto, quindi ottimizza automaticamente le impostazioni dei diffusori, ad esempio il bilanciamento del volume e i parametri acustici, per l'ambiente di ascolto.

Dispositivi e formati di file supportati

Dispositivi Bluetooth® supportati

Con l'unità è possibile utilizzare i seguenti dispositivi Bluetooth.

- È possibile utilizzare dispositivi Bluetooth che supportino A2DP.
- Non è garantito il funzionamento su tutti i dispositivi Bluetooth.

Dispositivi USB supportati

Con l'unità è possibile utilizzare i seguenti dispositivi USB.

- Questa unità è compatibile con dispositivi di memorizzazione USB in formato FAT16 o FAT32.
Non collegare dispositivi USB di altro tipo.
- Non è possibile utilizzare dispositivi USB con crittografia dei dati.
- Non è garantito il funzionamento su tutti i dispositivi USB.

Dispositivi AirPlay supportati

Questo modello Sintoamplificatore AV è compatibile con AirPlay 2. È richiesto iOS 11.4 o versioni successive.

Formati di file supportati

Con l'unità è possibile utilizzare i seguenti formati di file.

File	Frequenza di campionamento (kHz)	Bit di quantizzazione (bit)	Velocità di trasmissione (kbps)	Numero di canali	Supporto per la riproduzione senza interruzioni
WAV*	32/44,1/48/ 88,2/96/ 176,4/192	16/24/32	-	2	✓
MP3	32/44,1/48	-	Da 8 a 320	2	-
WMA	32/44,1/48	-	Da 8 a 320	2	-
MPEG-4 AAC	32/44,1/48	-	Da 8 a 320	2	-
FLAC	32/44,1/48/ 88,2/96/ 176,4/192	16/24	-	2	✓
ALAC	32/44,1/48/ 88,2/96	16/24	-	2	✓
AIFF	32/44,1/48/ 88,2/96/ 176,4/192	16/24/32	-	2	✓
DSD	2,8 MHz/ 5,6 MHz/ 11,2 MHz	1	-	2	-

* Solo formato PCM lineare. Impossibile riprodurre file a 32 bit float.

- I formati di file riproducibili variano a seconda del software installato nei server multimediali (PC/NAS). Per maggiori dettagli, consultare il manuale di istruzioni del software del server.
- Impossibile riprodurre il contenuto Digital Rights Management (DRM).

Flusso del segnale video

Flusso del segnale video

Di seguito, i segnali video inviati da un dispositivo video all'unità e trasmessi sulla TV.

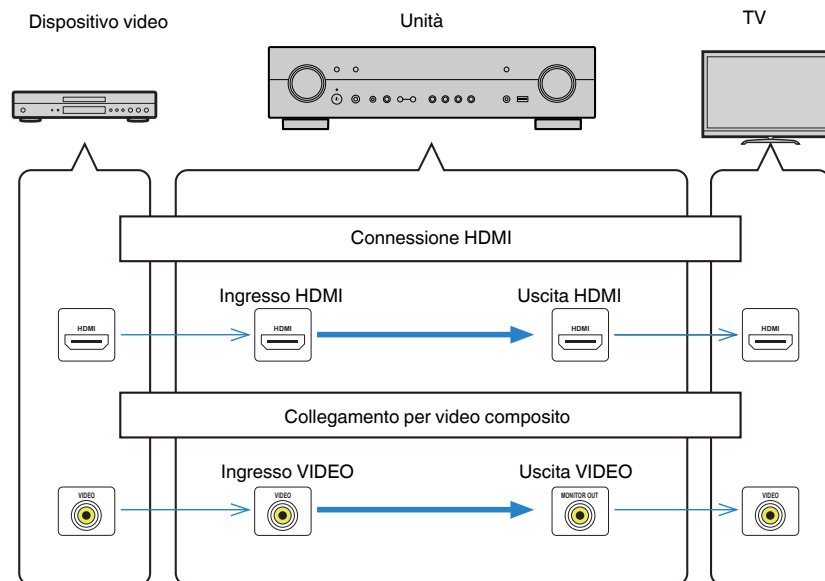

Informazioni aggiuntive su HDMI

Controllo HDMI e operazioni sincronizzate

Il controllo HDMI consente di utilizzare i dispositivi esterni tramite HDMI. Collegando all'unità una TV che supporta il controllo HDMI mediante un cavo HDMI, è possibile controllare l'unità (accensione e volume) tramite operazioni effettuate con il telecomando della TV. È inoltre possibile controllare i dispositivi esterni (ad esempio i lettori BD/DVD compatibili con il controllo HDMI) collegati all'unità mediante un cavo HDMI.

Operazioni disponibili con il telecomando della TV

- Standby
- Controllo del volume, disattivazione (mute) compresa
- Attivazione dell'ingresso audio della TV quando l'ingresso della TV passa al sintonizzatore incorporato
- Attivazione dell'ingresso video/audio dal dispositivo di riproduzione selezionato
- Attivazione dei vari dispositivi di uscita audio (l'unità o i diffusori della TV)

(Esempio)

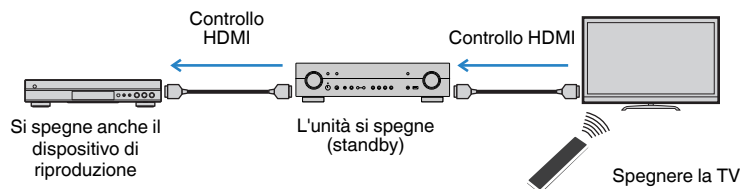

Operazioni disponibili con il telecomando dell'unità

- Avvio della riproduzione sul dispositivo di riproduzione e accensione della TV insieme alla selezione di una scena
- Attivazione dell'ingresso della TV per visualizzare il menu "Configurazione" (quando si preme SETUP)
- Controllo del dispositivo esterno che consente di visualizzare il video sulla TV (riproduzione e funzioni del menu)
- Controllo della TV selezionando l'impostazione dell'ingresso audio TV in "Ingresso audio TV" nel menu "Configurazione"
- Controllo della TV con i tasti colorati (RED/GREEN/YELLOW/BLUE) del telecomando se "Controllo TV" è impostato sui tasti colorati

(Esempio)

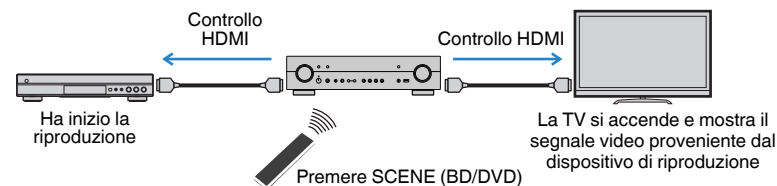

NOTA

- Il Controllo HDMI potrebbe non funzionare correttamente.
- Per i dettagli relativi alla selezione di una scena, vedere quanto segue:
 - "Selezione di una scena registrata" (pag. 71)
- Per i dettagli sull'ingresso audio TV, vedere quanto segue:
 - "Impostazione della presa audio utilizzata per l'ingresso audio TV" (pag. 98)
- Per i dettagli sull'assegnazione delle funzioni ai tasti RED/GREEN/YELLOW/BLUE, vedere quanto segue:
 - "Impostazione delle funzioni dell'unità per i tasti RED/GREEN/YELLOW/BLUE del telecomando" (pag. 107)

Per utilizzare la funzione di controllo HDMI, occorre configurare il collegamento Controllo HDMI dopo aver collegato la TV e i dispositivi di riproduzione.

Per maggiori dettagli sulle impostazioni e il funzionamento della TV, fare riferimento al manuale di istruzioni della TV.

NOTA

Questa configurazione è richiesta ogni volta che si aggiunge al sistema un nuovo dispositivo compatibile con il controllo HDMI.

- 1 Accendere l'unità, la TV e i dispositivi di riproduzione.**
- 2 Attivare la funzione di controllo HDMI su unità, TV e dispositivi di riproduzione compatibili con controllo HDMI (ad esempio lettori BD/DVD).**

Per attivare la funzione di controllo HDMI sull'unità, impostare "Controllo HDMI" nel menu "Configurazione" su "Acceso", quindi configurare le impostazioni per le voci correlate ("Ingresso audio TV", "Sinc. standby", "ARC" e "SCENA"). Per ulteriori informazioni, vedere quanto segue.

 - "Impostazione dell'utilizzo del controllo HDMI" (pag. 97)
- 3 Spegnere la TV, l'unità e i dispositivi di riproduzione.**

- 4** Accendere l'unità e i dispositivi di riproduzione, quindi accendere la TV.
- 5** Cambiare l'ingresso della TV in modo da visualizzare il segnale video proveniente dall'unità.
- 6** Verificare che l'ingresso al quale è collegato il dispositivo di riproduzione sull'unità risulti selezionato.
In caso contrario, selezionare la sorgente di ingresso manualmente.
- 7** Verificare che il video dal dispositivo di riproduzione venga visualizzato sulla TV.
- 8** Controllare che l'unità sia sincronizzata correttamente con la TV spegnendo la TV oppure regolandone il volume con il telecomando della TV.

NOTA

- Se il controllo HDMI non funziona in modo adeguato, il problema può essere risolto spegnendo il dispositivo di riproduzione e riaccendendolo, oppure scollegando la spina di alimentazione e ricollegandola. Inoltre, è possibile che il controllo HDMI non funzioni in modo adeguato se il numero di dispositivi HDMI collegati supera il limite consentito. In questo caso, disattivare il controllo HDMI sui dispositivi non in uso.
- Se l'unità non è sincronizzata con le operazioni di accensione e spegnimento della TV, controllare la priorità dell'impostazione di uscita audio sulla TV.
- Si consiglia di utilizzare TV e dispositivi di riproduzione dello stesso produttore affinché il controllo HDMI funzioni correttamente.

Audio Return Channel (ARC)

La funzione ARC consente di trasmettere in entrata l'audio della TV all'unità tramite cavo HDMI che trasmette il segnale video alla TV.

Dopo aver impostato il Controllo HDMI controllare quanto segue.

NOTA

Per i dettagli sulle impostazioni Controllo HDMI, vedere quanto segue:

- "Controllo HDMI e operazioni sincronizzate" (pag. 146)

- 1** Selezionare un programma TV con il telecomando della TV.
- 2** Controllare che la sorgente d'ingresso dell'unità passi automaticamente su "AV 1" e che l'audio della TV sia riprodotto sull'unità.

Se non è possibile la riproduzione dell'audio dal TV, controllare quanto segue:

- "ARC" nel menu "Configurazione" si trova su "Acceso". Per ulteriori informazioni, vedere quanto segue.
 - "Impostazione dell'utilizzo di ARC" (pag. 98)
- Il cavo HDMI è collegato alla presa HDMI compatibile con la funzione ARC (presa HDMI contrassegnata "ARC") sulla TV.

Alcune prese HDMI sulla TV non sono compatibili con la funzione ARC. Per maggiori dettagli, vedere il manuale di istruzione della TV.

NOTA

- Se si verificano interruzioni dell'audio durante l'uso della funzione ARC, impostare "ARC" nel menu "Configurazione" su "Spento" e utilizzare un cavo ottico digitale per trasmettere l'audio della TV all'unità. Per ulteriori informazioni, vedere quanto segue.
 - "Impostazione dell'utilizzo di ARC" (pag. 98)
 - "Presa OPTICAL" (pag. 141)
- Se si utilizza la funzione ARC, collegare una TV con un cavo HDMI che supporti la funzione ARC.
- L'impostazione di fabbrica dell'ingresso audio della TV è "AV 1". Se alle prese AV 1 è stato collegato un dispositivo esterno qualsiasi, utilizzare "Ingresso audio TV" nel menu "Configurazione" per modificare l'assegnazione dell'ingresso dell'audio della TV. Per utilizzare la funzione SCENA, è inoltre necessario modificare l'assegnazione dell'ingresso per SCENE (TV). Per ulteriori informazioni, vedere quanto segue.
 - "Impostazione della presa audio utilizzata per l'ingresso audio TV" (pag. 98)
 - "Registrazione di una scena" (pag. 72)

Compatibilità del segnale HDMI

Confermare il seguente segnale HDMI utilizzato dall'unità.

- Se si riproducono DVD audio con protezione della copia CPPM, alcuni lettori DVD potrebbero non leggere correttamente i segnali video e audio.
- L'unità non è compatibile con dispositivi HDMI o DVI non compatibili con il protocollo HDCP. Per ulteriori informazioni, fare riferimento al manuale di ogni dispositivo.
- Per decodificare i segnali audio in bitstream sull'unità, impostare il dispositivo di riproduzione correttamente, in modo che emetta direttamente segnali audio in bitstream (senza decodificarli sul dispositivo di riproduzione). Per ulteriori informazioni, fare riferimento al manuale del dispositivo di riproduzione.
- Se il dispositivo di riproduzione è in grado di decodificare i segnali audio in bitstream dei commenti audio, è possibile riprodurre le sorgenti audio con i commenti audio convogliati tramite l'ingresso audio digitale (prese OPTICAL o COAXIAL). Per ulteriori informazioni, fare riferimento al manuale del dispositivo di riproduzione. L'unità non è compatibile con commenti audio per BD, ad esempio i contenuti audio scaricati da Internet.

Marchi di fabbrica

Marchi di fabbrica

I marchi registrati utilizzati in questo manuale sono riportati qui di seguito.

 **DOLBY AUDIO**

Prodotto su licenza di Dolby Laboratories. Dolby, Dolby Audio, Pro Logic, Dolby Vision e il simbolo con la doppia D sono marchi di fabbrica di Dolby Laboratories.

 **dts-hd**

Per i brevetti DTS, vedere <http://patents.dts.com>. Prodotto su licenza di DTS Licensing Limited. DTS, DTS-HD, il simbolo e DTS e il simbolo insieme sono marchi registrati di DTS, Inc. © DTS, Inc. Tutti i diritti sono riservati.

 Works with
Apple AirPlay

Questo modello Sintoamplificatore AV è compatibile con AirPlay 2. È richiesto iOS 11.4 o versioni successive.

L'uso del logo "Works with Apple" indica che un accessorio è stato progettato per funzionare specificamente con la tecnologia indicata nel logo ed è stato dichiarato dagli sviluppatori conforme agli standard prestazionali di Apple.

Apple, AirPlay, Apple TV, Apple Watch, iPad, iPad Air, iPad Pro, iPhone, Lightning e iTunes sono marchi di Apple Inc., registrati negli USA e in altri Paesi.

App StoreSM

App Store è un marchio di servizio di Apple Inc.

 **HDMI**TM
HIGH DEFINITION MULTIMEDIA INTERFACE

I termini HDMI, il logo HDMI e High-Definition Multimedia Interface sono marchi di fabbrica o marchi di fabbrica depositati di HDMI Licensing LLC negli Stati Uniti e in altri paesi.

x.v.ColorTM

"x.v.Color" è un marchio di fabbrica di Sony Corporation.

COMPATIBLE

**DOLBY
VISION**

WindowsTM

Windows è un marchio di fabbrica di Microsoft Corporation negli USA ed in altri paesi.

Internet Explorer, Windows Media Audio e Windows Media Player sono marchi di fabbrica depositati o marchi di fabbrica di Microsoft Corporation negli Stati Uniti e/o in altri paesi.

AndroidTM

Google PlayTM

Android e Google Play sono marchi di fabbrica di Google Inc.

 **Wi-Fi**
CERTIFIED  **Wi-Fi PROTECTED
SETUP**

Il logo Wi-Fi CERTIFIEDTM e Wi-Fi Protected Setup sono marchi di certificazione del Wi-Fi Alliance[®].

Wi-Fi, Wi-Fi CERTIFIED, Wi-Fi Protected Setup e WPA2 sono marchi registrati o marchi commerciali del Wi-Fi Alliance[®].

 **Bluetooth**[®]

Il marchio e il logo Bluetooth[®] sono marchi registrati di Bluetooth SIG, Inc. e qualsiasi loro impiego da parte di Yamaha Corporation avviene su licenza.

 **DAB**
Digital Audio Broadcasting

(Modelli per Regno Unito, Europa e Australia)

L'unità supporta la sintonizzazione DAB/DAB+.

**SILENTTM
CINEMA**

"SILENT CINEMA" è un marchio di fabbrica di Yamaha Corporation.

 **MusicCast**

MusicCast è un marchio di fabbrica o un marchio registrato di Yamaha Corporation.



Yamaha Eco-Label è un marchio che certifica i prodotti con prestazioni ambientali elevate.

Font Google Noto

Questo prodotto utilizza i seguenti font.

Copyright © giugno 2015, Google (<https://www.google.com/get/noto/#sans-lgc>), con nome font riservato Noto Sans versione 1.004.

Copyright © giugno 2015, Google (<https://www.google.com/get/noto/help/cjk/>), con nome font riservato Noto Sans CJK versione 1.004.

Questo software per font è concesso in licenza con la SIL Open Font License, versione 1.1.

Questa licenza è disponibile con una FAQ all'indirizzo: <http://scripts.sil.org/OFL>

Spiegazioni relative a GPL

Questo prodotto utilizza del software open source GPL/LGPL in alcune sezioni. Si ha il diritto di ottenere, applicare, modificare e ridistribuire solo questo codice open source. Per maggiori informazioni sul software open source GPL/LGPL, su come ottenerlo, e sulla licenza GPL/LGPL, fare riferimento al sito Web Yamaha Corporation (<http://download.yamaha.com/sourcecodes/musiccast/>).

Licenze

Per informazioni sulle licenze di software di terze parti inclusi in questo prodotto, fare riferimento a quanto riportato in basso.

[http://\(IP address of this product*\)/licenses.html](http://(IP address of this product*)/licenses.html)

* L'indirizzo IP di questo prodotto è controllato da MusicCast CONTROLLER.

Dati tecnici

Segue la scheda tecnica della presente unità.

Prese di ingresso

Audio analogico

- Audio x 4 (incluso AUX)

Audio digitale (frequenze supportate: da 32 kHz a 96 kHz)

- Ottiche x 1
- Coassiali x 2

Video

- Composito x 3

Ingresso HDMI

- HDMI x 4

Altre prese

- USB x 1 (USB2.0)
- NETWORK (Cablato) x 1 (100Base-TX/10Base-T)

Prese di uscita

Audio analogico

- Uscite diffusori x 5 (FRONT L/R, CENTER, SURROUND L/R*)
* Nota: è possibile l'assegnazione [SURROUND, BI-AMP (FRONT L/R), ZONE 2]
- Subwoofer Out x 1
- Cuffie x 1

Video

- Composito x 1

Uscita HDMI

- HDMI OUT x 1

Altre prese

YPAO MIC x 1

HDMI

Caratteristiche HDMI:

- 4K UltraHD Video (inclusi 4K/60, 50 Hz 10/12 bit), Video 3D, ARC (Audio Return Channel), Controllo HDMI (CEC), Auto Lip Sync, Deep Color, "x.v.Color", Riproduzione di audio ad alta definizione, Ingresso HDMI selezionabile in modalità standby HDMI, Rapporto di aspetto 21:9, Colorimetria BT.2020, Compatibile con HDR (HDR10, Dolby Vision, HLG)

Formato video (modalità ripetitore)

- VGA
- 480i/60 Hz
- 576i/50 Hz
- 480p/60 Hz
- 576p/50 Hz
- 720p/60 Hz, 50 Hz
- 1080i/60 Hz, 50 Hz
- 1080p/60 Hz, 50 Hz, 30 Hz, 25 Hz, 24 Hz
- 4K/60 Hz, 50 Hz, 30 Hz, 25 Hz, 24 Hz

Formato audio

- Dolby TrueHD
- Dolby Digital Plus
- Dolby Digital
- DTS-HD Master Audio
- DTS-HD High Resolution Audio
- DTS Express
- DTS
- DSD da 2 a 6 canali (2,8 MHz)
- PCM da 2 a 8 canali (Max. 192 kHz/24 bit)

Protezione contenuto: Compatibile con HDCP 2.2/2.3

Funzione collegamento: CEC supportato

TUNER

Sintonizzatore analogico

- [Altri modelli]
FM/AM x 1 (TUNER)
- [Modelli per Regno Unito ed Europa]
DAB/FM con Radio Data System x 1 (TUNER)
- [Modello per Australia]
DAB/FM x 1 (TUNER)

USB

Compatibile con dispositivi di archiviazione di massa USB

Capacità di alimentazione corrente: 1,0 A

Bluetooth

Funzione di rilascio

- Dispositivo sorgente ad AVR (ad es. smartphone/tablet)
- Profilo supportato
 - A2DP, AVRCP
- Codec supportato
 - SBC, AAC

Funzione sorgente

- AVR a dispositivo di rilascio (ad es. cuffia Bluetooth)
- Profilo supportato
 - A2DP, AVRCP
- Codec supportato
 - SBC

Capacità di funzionamento Riproduzione/Arresto dal dispositivo di rilascio

Bluetooth versione

- Ver. 4.2

Uscita wireless

- Bluetooth Classe 2

Distanza di comunicazione massima

- 10 m senza interferenze

Rete

Funzione client PC

AirPlay supportato

Radio Internet

Funzione Wi-Fi

- Funzionalità di WPS tramite il metodo PIN e il metodo a pulsante
- Capacità di condivisione con i dispositivi iOS tramite connessione wireless
- Metodo di sicurezza disponibile: WEP, WPA2-PSK (AES), modalità mista, nessuno
- Standard LAN wireless: IEEE 802.11 a/b/g/n/ac*
 - * Solo la larghezza di banda del canale da 20 MHz

Formati di decodifica compatibile

Formato di decodifica

- Dolby TrueHD, Dolby Digital Plus
- Dolby Digital
- DTS-HD Master Audio, DTS-HD High Resolution Audio, DTS Express
- DTS, DTS 96/24

Formato di post decodifica

- Dolby Pro Logic II Music, Dolby Pro Logic II Movie, Dolby Pro Logic II Game
- DTS Neo: 6 Music, DTS Neo: 6 Cinema

Sezione audio

Potenza di uscita nominale (2 canali condotti)

- (da 20 Hz a 20 kHz, 0,09% THD, 8 Ω)
 - Anteriore S/D 55 W+55 W
- (da 20 Hz a 20 kHz, 0,09% THD, 6 Ω)
 - Anteriore S/D 60 W+60 W
- (1 kHz, 0,9% THD, 8 Ω)
 - Anteriore S/D 65 W+65 W
 - Centrale 65 W
 - Surround S/D 65 W+65 W
- (1 kHz, 0,9% THD, 6 Ω)
 - Anteriore S/D 80 W+80 W
 - Centrale 80 W
 - Surround S/D 80 W+80 W

Potenza di uscita nominale (1 canale condotto)

- (1 kHz, 0,9% THD, 8 Ω)
 - Anteriore S/D, Centrale, Surround S/D 80 W/can.
- (1 kHz, 0,9% THD, 6 Ω)
 - Anteriore S/D, Centrale, Surround S/D 95 W/can.

Potenza di uscita massima effettiva (1 canale condotto)

- [Modelli per Asia, Cina, Taiwan, Centro e Sud America]
 - (1 kHz, 10% THD, 8 Ω)
 - Anteriore S/D, Centrale, Surround S/D 100 W/can.
 - (1 kHz, 10% THD, 6 Ω)
 - Anteriore S/D, Centrale, Surround S/D 125 W/can.

Potenza dinamica (IHF)

- Anteriore S/D (8/6/4/2 Ω) 90/110/140/160 W

Sensibilità/impedenza di ingresso

- AV 3 e così via (1 kHz, 100 W/6 Ω) 200 mV/47 kΩ

Segnale massimo di ingresso

- AV 3 e così via (1 kHz, 0,5% THD, Effect On) 2,3 V

Livello/impedenza di uscita

- SUBWOOFER 1 V/1,2 kΩ

Uscita/impedenza nominale presa cuffie

- AV 3 e così via (1 kHz, 50 mV, 8 Ω) 100 mV/470 Ω

Risposta in frequenza

- AV 3 e così via su anteriore (da 10 Hz a 100 kHz) +0/-3 dB

Rapporto segnale/rumore (rete IHF-A)

- AV 3 e così via (DIRECT) (ingresso 1 kΩ in corto, Speaker Out) 108 dB o superiore

Rumore residuo (rete IHF-A)

- Anteriori S/D (uscita diffusore) 150 μV o meno

Separazione canali

- AV 3 e così via (ingresso 1 kΩ in corto, 1 kHz/10 kHz) 70 dB/50 dB o superiore

Controllo del volume

- Gamma MUTE, da -80 dB a +16,5 dB
- Passo 0,5 dB

Caratteristiche di comando tono

- Potenziamento/riduzione bassi Passo ±6 dB/0,5 dB a 50 Hz
- Turnover bassi 350 Hz
- Potenziamento/riduzione alti Passo ±6 dB/0,5 dB a 20 kHz
- Turnover alti 3,5 kHz

Caratteristiche di filtro

($f_c=40/60/80/90/100/110/120/160/200$ Hz)

- H.P.F. (Fronte, centro, surround) 12 dB/oct.
- L.P.F. (Subwoofer) 24 dB/oct.

Sezione video

Tipo di segnale video	
• [Modelli per U.S.A. e Taiwan]	NTSC
• [Altri modelli]	PAL

Livello segnale video	
• Composito	1 Vp-p/75 Ω

Livello di ingresso video massimo	
	1,5 Vp-p o superiore

Rapporto segnale video/rumore	
	50 dB o superiore

Sezione FM

Gamma di sintonia	
• [Modello per USA]	Da 87,5 MHz a 107,9 MHz
• [Modelli per Asia, Taiwan, Centro e Sud America]	Da 87,5/87,50 MHz a 108,0/108,00 MHz
• [Modelli per Regno Unito ed Europa]	Da 87,50 MHz a 108,00 MHz
• [Altri modelli]	Da 87,50 MHz a 108,00 MHz

Sensibilità di silenziamento a 50 dB (IHF, 1 kHz, 100% MOD.)	
• Mono	3 μV (20,8 dBf)

Rapporto segnale/rumore (IHF)	
• Mono	65 dB
• Stereo	64 dB

Distorsione armonica (IHF, 1 kHz)	
• Mono	0,5%
• Stereo	0,6%

Ingresso antenna	
	75 Ω non bilanciato

Sezione AM (a eccezione dei modelli per Regno Unito, Europa e Australia)

Gamma di sintonia	
• [Modello per USA]	Da 530 kHz a 1710 kHz
• [Modelli per Asia, Taiwan, Centro e Sud America]	Da 530/531 kHz a 1710/1611 kHz
• [Altri modelli]	Da 531 kHz a 1611 kHz

Sezione DAB (modelli per Regno Unito, Europa e Australia)

Gamma di sintonia	
	Da 174 MHz a 240 MHz (Banda III)

Formato audio di supporto	
	MPEG 1 Layer II/MPEG 4 HE-AAC v2

Antenna	
	75 Ω non bilanciato

Generale

Alimentazione	
• [Modello per USA]	C.A. a 120 V, 60 Hz
• [Modelli per Centro e Sud America]	C.A. da 110 a 120/220 a 240 V, 50/60 Hz
• [Modello per Taiwan]	C.A. da 110 a 120/220 a 240 V, 50/60 Hz
• [Modello per Cina]	C.A. a 220 V, 50 Hz
• [Modello per Australia]	C.A. a 240 V, 50 Hz
• [Modelli per Regno Unito ed Europa]	C.A. a 230 V, 50 Hz
• [Modello per Asia]	C.A. da 220 a 240 V, 50/60 Hz

Consumo elettrico	
	190 W

Consumo in modalità standby	
• Controllo HDMI Spento, Standby Through Spento	0,1 W
• Controllo HDMI Acceso, Standby Through in modalità automatica (senza segnale)	1,0 W
• Controllo HDMI Acceso, Standby Through Acceso (senza segnale)	1,0 W
• Controllo HDMI Spento, Standby Through Spento, Standby Rete Acceso	
– Cablata	1,3 W
– Wireless (Wi-Fi)	1,4 W
• Controllo HDMI Acceso, Standby Through Acceso, Network Standby Acceso	
– Cablata	2,1 W
– Wireless (Wi-Fi)	2,1 W
• Controllo HDMI Spento, Standby Through Spento, Standby Bluetooth Acceso	1,4 W
• Controllo HDMI Acceso, Standby Through Acceso, Standby Bluetooth Acceso	2,1 W
Consumo massimo alimentazione	
• [Modelli per Taiwan, Centro e Sud America]	400 W
Dimensioni (L x H x P)	
	435 x 111 x 328 mm
Dimensioni di riferimento (con antenna wireless sollevata)	
* inclusi piedi e sporgenze	435 x 186 x 328 mm
Peso	
	7,8 kg

* I contenuti del presente manuale sono conformi alle specifiche più aggiornate a partire dalla data di pubblicazione. Per ottenere la versione più recente del manuale, accedere al sito Web Yamaha e scaricare il file corrispondente.

Impostazioni predefinite

Impostazioni predefinite del menu Opzione

Le impostazioni predefinite del menu "Opzione" sono riportate di seguito.

Controllo tono	Alti, Bassi Bypass (0,0 dB)
* Quando sia "Alti" sia "Bassi" sono di 0,0 dB, viene visualizzato "Bypass".	
Surround/DSP	
• Livello DSP	0 dB
• Adaptive DRC	Spento
• Enhancer	
– TUNER, (sorgenti di rete), AirPlay, SERVER, NET RADIO, Bluetooth, USB	Acceso
– Altri	Spento
Regola volume	
• Regolazione ingr.	0,0 dB
• Regolazione SWFR	0,0 dB
Sinc. Audio	Acceso
Uscita video	Spento
Modalità FM	Stereo
Shuffle	Spento
Ripeti	Spento
Volume interblocco	Limita

Impostazioni predefinite del menu Configurazione

Le impostazioni predefinite del menu "Configurazione" sono riportate di seguito.

Speaker

Configurazione	
• Assegnazione amp	Surround
• Subwoofer	Usa
• Fronte	Piccolo
• Centro	Piccolo
• Surround	Piccolo
• Crossover	80 Hz
• Fase SWFR	Normale
• Bassi extra	Spento
• Virtual CINEMA FRONT	Spento

Distanza	3,00 m (10,0 ft)
Livello	0,0 dB
Equalizzatore	Spento
Tono di prova	Spento

HDMI

Controllo HDMI	Spento
Uscita audio	Spento
Standby Through	Spento
Upscaling 4K	Spento
Versione HDPC	
• HDMI 1-4	Automatica
Ingresso audio TV	AV 1

Sinc. standby	Automatica
ARC	Acceso
SCENA	
• BD / DVD, TV	Acceso
• NET, RADIO	Spento

Suono

Parametro DSP	
• Panorama	Spento
• Centra larghezza	3
• Dimensione	0
• Centra immagine	0,3
• Mix Monoaurale	Spento

Sinc. Audio	Automatica
• Seleziona	
(Questa impostazione è valida se è collegata all'unità tramite HDMI una TV che supporti una funzione automatica di lipsync.)	
• Regolazione	0 ms

Dialogo	
• Livello dialogo	0

Volume	
• Scala	dB
• Gamma dinamica	Massima
• Zone principale Volume massimo	+16,5 dB
• Zone principale Volume iniziale	Spento
• Zone2 Volume massimo	+16,5 dB
• Zone2 Volume iniziale	Spento

ECO

Standby automatico	
• Modelli per Regno Unito ed Europa	20 minuti
• Altri modelli	Spento

Modalità ECO	Spento
--------------	--------

Funzione

Rinomina ingresso	
<ul style="list-style-type: none"> HDMI 1-4 Altri 	Automatica Manuale
(Per AUX, AUDIO3, TUNER, MusicCast Link, SERVER, NET RADIO, USB è possibile selezionare solo "Manuale".)	

Ignora ingresso	Spento
-----------------	--------

Reg. luminosità	0
-----------------	---

Controllo memoria	Spento
-------------------	--------

Tasto col. remoto	Predefinito
-------------------	-------------

Mod. festa impostata	Attiva
----------------------	--------

Rete

Informazioni	-
--------------	---

Connessione rete	Cablata
------------------	---------

Indirizzo IP	
<ul style="list-style-type: none"> DHCP 	Accesso

Filtro indir. MAC	Spento
-------------------	--------

Controllo DMC	Attiva
---------------	--------

Standby rete	Automatica
--------------	------------

Nome rete	-
-----------	---

Interblc.Potenz MusicCast Link	Spento
--------------------------------	--------

Aggiorna rete	-
---------------	---

Bluetooth

Bluetooth	Accesso
-----------	---------

Ricezione audio	
<ul style="list-style-type: none"> Scollega Standby Bluetooth 	- Accesso

Uscita audio	
<ul style="list-style-type: none"> Trasmettitore Ricerca dispositivo 	Spento -

Lingua

English

Impostazioni predefinite del menu ADVANCED SETUP

Le impostazioni predefinite del menu "ADVANCED SETUP" sono riportate di seguito.

SP IMP.	8 Ω MIN
REMOTE ID	ID1
TU (Solo modelli per Asia, Taiwan, Centro e Sud America)	FM50/AM9
TV FORMAT	
<ul style="list-style-type: none"> Modelli per USA, Taiwan, Centro e Sud America Altri modelli 	NTSC PAL
4K MODE	MODE 1
BKUP/RSTR	BKUP
INIT	CANCEL
UPDATE	USB
VERSION	-

Yamaha Global Site
<https://www.yamaha.com/>

Yamaha Downloads
<http://download.yamaha.com/>

Manual Development Group
© 2018 Yamaha Corporation

Published 07/2019 NV-D0

AV17-0258