

DTX drums

DRUM TRIGGER MODULE

DTX-PRO

Manuale di istruzioni



**Caratteristiche di
DTX-PRO**

pagina 8

Sommario

pagina 9

Specifiche tecniche

pagina 66

MEMO

Il numero di modello e quello di serie, i requisiti di alimentazione e altre informazioni del prodotto si trovano sulla piastrina o vicino alla stessa. La piastrina del prodotto si trova nella parte inferiore dell'unità. Annotare il numero di serie nello spazio indicato di seguito e conservare il manuale come documento di comprovazione dell'acquisto; in tal modo, in caso di furto, l'identificazione sarà più semplice.

Numero del modello

Numero di serie

(bottom_it_01)

Informazioni per gli utenti sulla raccolta e lo smaltimento di vecchia attrezzatura



Questi simboli sui prodotti, sull'imballaggio e/o sui documenti che li accompagnano, indicano che i prodotti elettrici ed elettronici non devono essere mischiati con i rifiuti generici.

Per il trattamento, il recupero e il riciclaggio appropriato di vecchi prodotti, si prega di portarli ai punti di raccolta designati, in accordo con la legislazione locale.

Smaltendo correttamente questi prodotti si potranno recuperare risorse preziose, oltre a prevenire potenziali effetti negativi sulla salute e l'ambiente che potrebbero sorgere a causa del trattamento improprio dei rifiuti.

Per ulteriori informazioni sulla raccolta e il riciclaggio di vecchi prodotti, si prega di contattare l'amministrazione comunale locale, il servizio di smaltimento dei rifiuti o il punto vendita dove sono stati acquistati gli articoli.

Per utenti imprenditori dell'Unione europea:

Se si desidera scartare attrezzatura elettrica ed elettronica, si prega di contattare il proprio rivenditore o il proprio fornitore per ulteriori informazioni.

Informazioni sullo smaltimento negli altri Paesi al di fuori dell'Unione europea:

Questi simboli sono validi solamente nell'Unione Europea; se si desidera scartare questi articoli, si prega di contattare le autorità locali o il rivenditore e richiedere informazioni sulla corretta modalità di smaltimento.

(weee_eu_it_02)

PRECAUZIONI

LEGGERE ATTENTAMENTE PRIMA DI CONTINUARE

Conservare questo manuale in un luogo sicuro e accessibile per future consultazioni

Per l'adattatore CA

AVVERTENZA

- Questo adattatore CA è progettato per essere utilizzato soltanto con strumenti elettronici Yamaha. Non utilizzare per scopi diversi.
- Solo per uso interno. Non utilizzare in ambienti umidi.

ATTENZIONE

- Durante l'installazione, assicurarsi che la presa CA sia facilmente accessibile. In caso di problemi o malfunzionamenti, spegnere immediatamente lo strumento tramite l'interruttore di alimentazione e scollegare l'adattatore CA dalla presa. Se l'adattatore CA è collegato alla presa CA, tenere presente che una quantità minima di corrente continua a essere presente, anche se l'interruttore di alimentazione è spento. Se non si intende utilizzare lo strumento per un lungo periodo di tempo, scollegare il cavo di alimentazione dalla presa a muro CA.

Per DTX-PRO

AVVERTENZA

Attenersi sempre alle precauzioni di base indicate di seguito per evitare il rischio di lesioni gravi o addirittura di morte dovuto a scosse elettriche, cortocircuiti, danni, incendi o altri pericoli. Tali precauzioni includono, fra le altre, quelle indicate di seguito:

Alimentazione/adattatore CA

- Non posizionare il cavo di alimentazione in prossimità di fonti di calore, quali radiatori o caloriferi. Non piegarlo eccessivamente né danneggiarlo. Non posizionare oggetti pesanti sul cavo.
- Utilizzare solo la tensione corretta specificata per lo strumento. La tensione necessaria è indicata sulla piastrina del nome dello strumento.
- Utilizzare solo l'adattatore specificato (pagina 66). L'utilizzo di un adattatore non adeguato potrebbe causare danni allo strumento o surriscaldamento.
- Controllare periodicamente la spina elettrica e rimuovere eventuale sporcizia o polvere accumulata.

Non aprire

- Questo strumento non contiene componenti riparabili dall'utente. Non aprire lo strumento né smontare o modificare in alcun modo i componenti interni. In caso di malfunzionamento, non utilizzare lo strumento e richiedere l'assistenza di un tecnico autorizzato Yamaha.

Esposizione all'acqua

- Non esporre lo strumento alla pioggia, non usarlo vicino all'acqua o in ambienti umidi o bagnati né sistemare su di esso contenitori di liquidi (ad esempio, tazze, bicchieri o bottiglie) che possano riversarsi in una qualsiasi delle aperture. In caso di infiltrazione di liquido all'interno dello strumento, come ad esempio acqua, spegnere immediatamente lo strumento e scollegare il cavo di alimentazione dalla presa CA. Richiedere quindi l'assistenza di un tecnico autorizzato Yamaha.
- Non inserire o rimuovere la spina elettrica con le mani bagnate.

Esposizione al fuoco

- Non appoggiare sullo strumento oggetti con fiamme vive, come ad esempio candele. Tali oggetti potrebbero cadere provocando un incendio.

Anomalie

- Se si verifica uno dei problemi riportati di seguito, spegnere immediatamente l'interruttore di alimentazione e scollegare la spina elettrica dalla presa. Richiedere quindi l'assistenza di un tecnico autorizzato Yamaha.
 - La spina o il cavo di alimentazione è danneggiato.
 - Si verifica l'emissione di un odore insolito o di fumo.
 - Alcuni oggetti sono caduti nello strumento.
 - Si verifica una improvvisa scomparsa del suono durante l'utilizzo dello strumento.
 - Se esistono crepe o fratture sullo strumento.



ATTENZIONE

Attenersi sempre alle precauzioni di base elencate di seguito per evitare lesioni personali o danni allo strumento o ad altri oggetti. Tali precauzioni includono, fra le altre, quelle indicate di seguito:

Alimentazione/adattatore CA

- Non collegare lo strumento a una presa elettrica utilizzando un connettore multiplo, per evitare una riduzione della qualità del suono o un eventuale surriscaldamento della presa stessa.
- Per scollegare il cavo di alimentazione dallo strumento o dalla presa elettrica, afferrare sempre la spina e non il cavo, per evitare di danneggiarlo.
- Se si prevede di non utilizzare lo strumento per un lungo periodo di tempo o in caso di temporali, rimuovere la spina dalla presa elettrica.

Assemblaggio

- Assemblare lo strumento nella sequenza corretta seguendo le istruzioni di assemblaggio in questo manuale. Inoltre, assicurarsi di serrare regolarmente i bulloni. In caso contrario potrebbero verificarsi danni allo strumento o lesioni alle persone.

Posizione

- Non collocare lo strumento in posizione instabile, per evitare che cada accidentalmente.
- Prima di spostare lo strumento, assicurarsi che tutti i cavi siano scollegati per evitare danni o lesioni alle persone che potrebbero inciampare.
- Prima di installare il prodotto, assicurarsi che la presa CA utilizzata sia facilmente accessibile. In caso di problemi o malfunzionamenti, spegnere immediatamente lo strumento e scollegare la spina dalla presa elettrica. Anche quando l'interruttore di alimentazione è disattivato, una quantità minima di corrente continua ad alimentare il prodotto. Se si prevede di non utilizzare il prodotto per un lungo periodo di tempo, scollegare il cavo di alimentazione dalla presa CA a muro.
- Utilizzare il supporto del modulo incluso se si installando DTX-PRO su parti metalliche della batteria. Assicurarsi inoltre di utilizzare i galletti forniti con il supporto del modulo per evitare di danneggiare i componenti interni o la caduta dello strumento.
- Fare attenzione alla disposizione dei cavi. Se si inciampa su un cavo, lo strumento potrebbe cadere e provocare lesioni.

Yamaha declina qualsiasi responsabilità per i danni derivanti da un utilizzo non corretto o dalle modifiche apportate allo strumento, nonché per la perdita o la distruzione di dati.

Spegnere sempre lo strumento quando non è utilizzato.

Anche quando lo switch [⏻] (Standby/On) è in posizione di standby (il display è spento), una quantità minima di corrente continua ad alimentare lo strumento.

Se non si intende utilizzare lo strumento per un lungo periodo di tempo, scollegare il cavo di alimentazione dalla presa a muro CA.

Collegamenti

- Prima di collegare lo strumento ad altri componenti elettronici, spegnere tutti i componenti interessati. Prima di accendere o spegnere i componenti, impostare al minimo i livelli del volume.
- Assicurarsi inoltre che il volume di tutti i componenti sia impostato al minimo. Aumentare gradualmente il volume mentre si suona lo strumento fino a raggiungere il livello desiderato.

Precauzioni di utilizzo

- Non introdurre le dita o le mani nelle fessure presenti sullo strumento.
- Non introdurre né lasciare cadere carta, oggetti metallici o di altro tipo nelle fessure presenti sul pannello. Ciò potrebbe causare lesioni personali, danni allo strumento o ad altri oggetti o problemi nel funzionamento.
- Non appoggiarsi allo strumento, né posizionarvi sopra oggetti pesanti. Non esercitare eccessiva forza su pulsanti, interruttori o connettori.
- Conservare le piccole parti fuori dalla portata dei bambini. Un bambino potrebbe involontariamente ingerirle.
- Non utilizzare lo strumento/dispositivo o le cuffie per lunghi periodi di tempo o con livelli di volume eccessivi. Tali pratiche potrebbero causare una perdita permanente dell'udito. Se si accusano disturbi uditivi come fischi o abbassamento dell'udito, rivolgersi a un medico.

AVVISO

Attenersi agli avvisi riportati di seguito per evitare il malfunzionamento/danneggiamento del prodotto e il danneggiamento dei dati o di altri oggetti.

■ Utilizzo

- Non utilizzare lo strumento in prossimità di apparecchi televisivi, radio, stereo, telefoni cellulari o altri dispositivi elettrici. In caso contrario, lo strumento o i suddetti dispositivi potrebbero generare interferenze.
Quando si utilizza lo strumento insieme a un'app su uno smart device quale uno smartphone o un tablet, si consiglia di attivare il Wi-Fi dopo aver attivato "Airplane Mode" (Modalità aereo) su tale dispositivo per evitare il disturbo causato dalla comunicazione.
- Per evitare la deformazione del pannello, il danneggiamento dei componenti interni o il funzionamento instabile, non esporre lo strumento a un'eccessiva quantità di polvere, a vibrazioni o a condizioni climatiche estreme. Ad esempio, non lasciare lo strumento sotto la luce diretta del sole, in prossimità di una fonte di calore o all'interno di una vettura nelle ore diurne.
- Non collocare oggetti in vinile, plastica o gomma sullo strumento, per evitare di scolorire il pannello.

■ Manutenzione

- Pulire lo strumento con un panno morbido, asciutto o leggermente inumidito. Non utilizzare diluenti per vernici, solventi, alcol, detersivi liquidi o salviette imbevute di sostanze chimiche.

■ Salvataggio dei dati

- Le impostazioni di sistema (Manuale di riferimento (PDF)) audio vengono mantenute anche quando l'alimentazione viene spenta. Tuttavia, i dati salvati potrebbero andare persi a causa di guasti, errori operativi e così via. Salvare i dati importanti su un'unità flash USB/un dispositivo esterno, ad esempio un computer (Manuale di riferimento (PDF)). Prima di utilizzare un'unità flash USB, vedere pagina 21.
- Le impostazioni modificate per il kit, i clic, ecc. andranno perdute quando si spegne lo strumento. La stessa cosa si verifica anche quando lo strumento viene spento con la funzione di spegnimento automatico (pagina 19). Salvare i dati nello strumento o nell'unità flash USB/un dispositivo esterno come un computer (Manuale di riferimento (PDF)). I dati salvati nello strumento potrebbero però andare persi a causa di guasti, errori operativi e così via. Salvare i dati importanti su un'unità flash USB/un dispositivo esterno, ad esempio un computer (Manuale di riferimento (PDF)). Prima di utilizzare un'unità flash USB, vedere pagina 21.
- Per evitare la perdita di dati dovuta al danneggiamento dell'unità flash USB, si consiglia di creare una copia di backup dei dati importanti su un'unità flash USB di riserva o su un dispositivo esterno, ad esempio un computer.

Informazioni

■ Informazioni sui copyright

- Fatta eccezione per l'uso personale, è severamente vietata la copia dei dati musicali commercialmente disponibili compresi, tra gli altri, i dati MIDI e/o i dati audio.
- Il prodotto comprende ed è fornito in bundle con contenuti di cui Yamaha detiene i diritti di copyright o in relazione ai quali Yamaha dispone di una licenza di utilizzo del copyright di terzi. In base a quanto stabilito dalle leggi sul copyright e da altre leggi applicabili, l'utente NON è autorizzato a distribuire supporti su cui sono stati salvati o registrati tali contenuti (identici o molto simili a quelli forniti con questo prodotto).
 - * I contenuti sopra descritti includono programmi, dati di stili di accompagnamento, dati MIDI, dati WAVE, dati di registrazioni vocali, partiture, dati di partiture e così via.
 - * È possibile distribuire supporti su cui sono registrate le proprie performance o produzioni musicali realizzate utilizzando tali contenuti. In tal caso non è necessario richiedere alcuna autorizzazione a Yamaha Corporation.

■ Informazioni sul presente manuale

- Le illustrazioni e le schermate LCD riprodotte nel presente manuale hanno finalità puramente didattiche e possono variare rispetto a quanto effettivamente visualizzato nello strumento dell'utente.
- Windows è un marchio registrato di Microsoft® Corporation negli Stati Uniti e in altri paesi.
- Apple, Mac, Macintosh, iPhone, iPad e iPod touch sono marchi di Apple Inc. registrati negli Stati Uniti e in altri paesi.
- Android è un marchio di Google LLC.
- I nomi delle aziende e dei prodotti riportati in questo manuale sono marchi o marchi registrati dai rispettivi proprietari.
- I nomi di pulsanti, terminali e altri elementi dei pannelli frontale, posteriore e superiore di DTX-PRO sono racchiusi tra parentesi quadre [] .

■ Versione più recente del firmware

Periodicamente, Yamaha potrebbe aggiornare il firmware del prodotto senza preavviso.

Si consiglia, pertanto, di controllare il sito Web Yamaha (indicato di seguito) per verificare se è presente una versione aggiornata del firmware per DTX-PRO.

<https://download.yamaha.com/>

Le spiegazioni contenute nel presente Manuale di istruzioni si riferiscono alla versione del firmware corrente alla data di stampa del Manuale stesso. Per informazioni dettagliate sulle funzioni aggiunte nelle versioni più recenti, fare riferimento al sito Web indicato in precedenza.

■ Informazioni sui pad per batteria elettronica (pad)

All'interno del presente Manuale di istruzioni, i pad esterni opzionali che si possono collegare all'unità DTX-PRO vengono indicati per nome di modello. Questi nomi sono aggiornati alla data di stampa del presente manuale.

Per informazioni dettagliate sui nuovi modelli, fare riferimento al sito Web indicato di seguito.

<https://download.yamaha.com/>

* Yamaha Corporation si riserva il diritto di modificare questo URL in qualsiasi momento senza preavviso.

NOTE

Benvenuti

Vi ringraziamo per aver acquistato Yamaha DTX-PRO.

DTX-PRO è un modulo trigger per batteria che può essere utilizzato per suonare kit di batteria elettronici e pad batteria in casa, in studio o nei concerti dal vivo.

Per sfruttare al meglio DTX-PRO, leggere attentamente il presente Manuale di istruzioni.

Una volta letto il manuale, riporlo in un posto sicuro in modo che se necessario sia possibile consultarlo all'occorrenza.

Accessori in dotazione

Manuale di istruzioni (questa guida)

Supporto del modulo

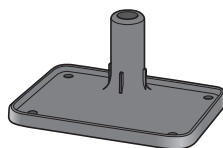
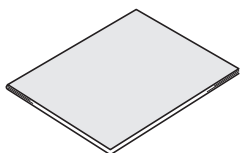

Adattatore CA

Galletti del supporto del modulo (× 4)

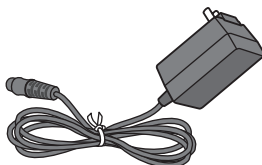

Cubase AI Download Information

Come collegare il supporto del modulo

Vista esplosa

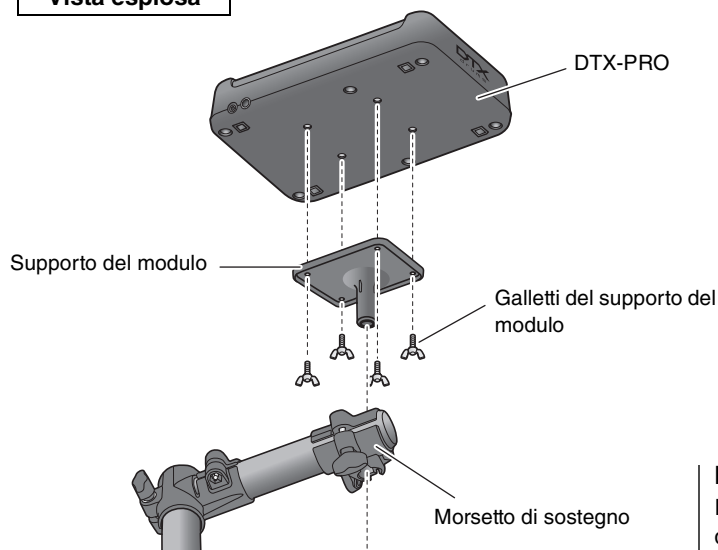

NOTA

Il supporto del modulo è compatibile con l'hardware della batteria standard (diametro 22,2 mm).

Informazioni sui manuali

I seguenti manuali vengono forniti per l'utilizzo di DTX-PRO. Questi manuali sono destinate per gli utenti di DTX-PRO.

Manuale stampato



Manuale di istruzioni (questa guida)

Guida alla configurazione

Illustra come collegare e configurare DTX-PRO per la produzione del suono.

Guida di base

Descrive le operazioni essenziali per il funzionamento di DTX-PRO.

Guida dell'applicazione

Descrive le impostazioni dei parametri e altri utilizzi più avanzati.

Riferimenti

Descrive le procedure di risoluzione dei problemi e contiene altri materiali di riferimento.

Manuale digitale (PDF)



Manuale di riferimento

Il Manuale di riferimento fornisce una descrizione di tutte le funzioni a cui è possibile accedere premendo il pulsante [MENU] nonché di altre impostazioni avanzate che è possibile utilizzare con DTX-PRO.



Data List

Fornisce gli elenchi dei nomi degli effetti e dei kit di DTX-PRO e le informazioni relative a MIDI.



iPhone/iPad Connection Manual Smart Device Connection Manual for Android™

Descrive come collegare smartphone e tablet.

I manuali in formato digitale sopra elencati possono essere scaricati dalla pagina dei download del sito Web Yamaha. A tale scopo accedere alla pagina Web utilizzando il seguente URL, immettere "DTX-PRO" nel campo "Nome modello" e fare clic su "Cerca".

Download Yamaha: <https://download.yamaha.com/>

Caratteristiche di DTX-PRO

● Funzionamento intuitivo per riprodurre i suoni di batteria ideali

- ✓ Include suoni di batteria naturali con atmosfera reale, suonati dai migliori batteristi di studio e registrati in rinomati studi, tra cui i Real World Studios.
- ✓ Include esclusivi KIT MODIFIERS che permettono di controllare in modo intuitivo l'atmosfera, la compressione e gli effetti (gli elementi essenziali per la creazione del suono di batteria) (pagina 30).
- ✓ Dotato di un amplificatore per cuffie di alta qualità che offre una riproduzione ad alta fedeltà di tutti i suoni di batteria.
- ✓ Generatore di suoni di alta qualità che consente un controllo espressivo naturale come quello di una batteria acustica, con dinamica ad alta definizione, elaborazione degli effetti ad alte prestazioni, rilevamento della posizione (*1) sui pad per rullante e piatto ride, bassa latenza e polifonia a 256 voci.

● Menu di esercitazione DTX per migliorare le abilità di batterista

- ✓ Un sofisticato metronomo programmabile consente di regolare il volume di ogni beat di clic, cambiare il tono del suono del clic e molto altro (pagina 39).
- ✓ Versioni ottimizzate dei popolari menu di esercitazione DTX, quali Rhythm Gate, per migliorare le proprie abilità di batterista (pagina 45).
- ✓ Grande varietà di song di esercitazione e frasi di batteria con supervisione di insegnanti qualificati Yamaha per ampliare la propria gamma espressiva (pagina 45).
- ✓ È possibile registrare o riprodurre le song utilizzando il registratore incorporato oppure un'unità flash USB (pagina 42).

● La connessione tramite cavo USB permette di creare musica, realizzare un video della propria performance e condividerlo su Internet

- ✓ Con app iOS o Android quali Rec'n'Share è possibile suonare la batteria a tempo con la propria musica preferita, oppure creare un video della performance da caricare sui siti di social network (*2) (pagina 60).
- ✓ Connessione digitale a smart device per la registrazione e la riproduzione di alta qualità del suono (*2) (pagina 60).
- ✓ Include Steinberg Cubase AI con una serie completa di strumenti per la produzione musicale (pagina 61).

● Possibilità di creare il proprio set di batteria utilizzando pad venduti separatamente

- ✓ Grazie alla compatibilità con i pad per batteria di modelli superiori e ai jack di ingresso trigger separati per i singoli pad per batteria, DTX-PRO supporta combinazioni infinite di pad, permettendo di creare il set di batteria più idoneo alle proprie esigenze (pagine 24 e 57).

*1 Per maggiori informazioni sull'elenco dei pad per batteria compatibili, consultare la tabella di compatibilità dei moduli pad.

*2 DTX-PRO è un dispositivo USB conforme alla sua classe. È necessario un cavo separato per il collegamento a un computer o a uno smartphone.

PRECAUZIONI	2
--------------------	----------

Benvenuti	6
------------------	----------

Accessori in dotazione	6
-------------------------------	----------

Informazioni sui manuali	7
Manuale stampato	7
Manuale digitale (PDF)	7

Caratteristiche di DTX-PRO	8
-----------------------------------	----------

Funzioni e controlli del pannello	10
Pannello superiore	10
Pannello frontale	12
Pannello posteriore	13

Guida alla configurazione	14
Operazioni preliminari	14
Installazione dell'unità DTX-PRO	14
Accensione o spegnimento	17
Modifica delle impostazioni globali	19
Utilizzo di un'unità flash USB	21

Guida di base	23
Struttura del kit	23
Utilizzo dei pad	24
Operazioni di base dell'unità DTX-PRO	29
Modifica del suono del set di batteria (creazione di un set di batteria personalizzato)	35
Utilizzo del clic (metronomo)	39
Creazione delle impostazioni personalizzate del clic (metronomo)	40
Registrazione della performance	42
Uso della funzione di esercitazione	45
Dettagli dei tipi di esercitazione	48

Guida dell'applicazione	57
Collegamento di componenti aggiuntivi e dispositivi esterni venduti separatamente	57

Riferimenti	62
Elenco dei messaggi	62
Risoluzione dei problemi	64
Specifiche tecniche	66
Indice	67

Funzioni e controlli del pannello

Pannello superiore

Manopole KIT MODIFIER

Consentono di regolare la quantità di atmosfera (Ambience, suoni di sottofondo del sito), la compressione (Comp, l'intensità o la potenza del suono) ed effetti (Effect, altri effetti assegnati al kit)

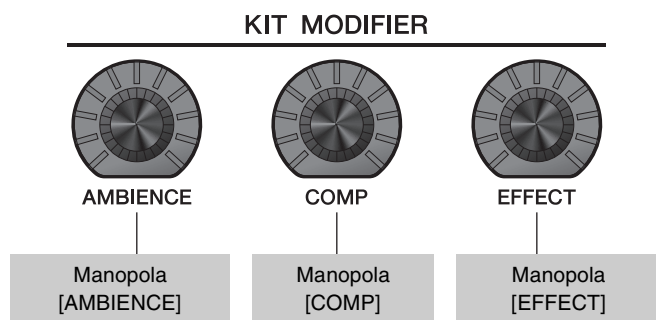

⇒ Struttura del kit (pagina 23)

⇒ Regolazione (modifica) degli effetti sonori (pagina 30)

Manopola [-][+]

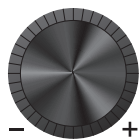

Pulsante [-] pulsante [+]



Consente di aumentare o diminuire i valori.

La manopola permette di modificare più valori, mentre i pulsanti permettono di modificare il valore in passi (incrementi). In questo manuale, la manopola [-] [+], il pulsante [-] e il pulsante [+] sono chiamati collettivamente "controller [-][+]" nelle situazioni in cui è possibile utilizzare indifferentemente la manopola o i pulsanti.

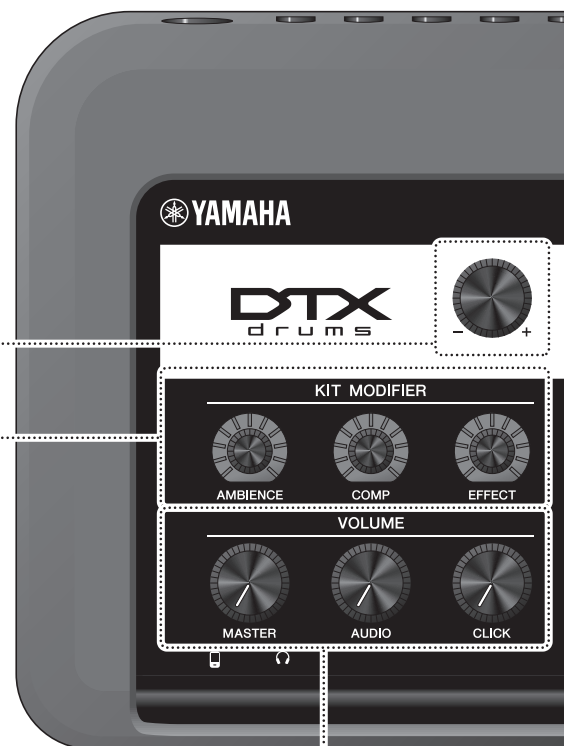

Manopole VOLUME

Consente di regolare il volume principale (suoni generali), il volume dell'audio (oltre alla performance e al clic) e il volume del clic.

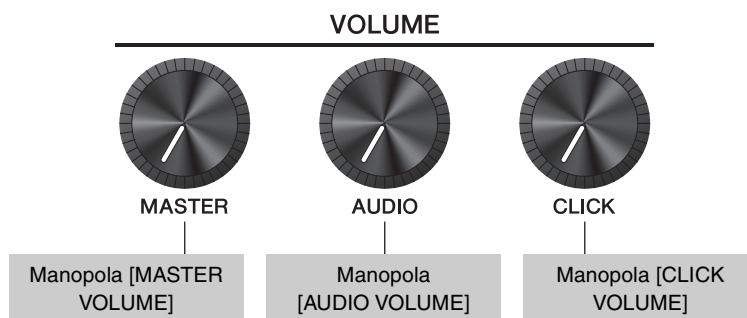

Display

Pulsanti funzione 1-3 ([F1], [F2], [F3])

Consente di selezionare le funzioni visualizzate nella parte inferiore di ciascuna schermata.

AVVISO

Informazioni sul simbolo "E":

Il simbolo **E** appare nella parte superiore destra della schermata a indicare una modifica delle impostazioni del kit o del clic. In questo modo l'utente è consapevole che le impostazioni sono state modificate ma non ancora salvate (memorizzate). Il simbolo scompare quando le impostazioni vengono memorizzate (pagina 37). Se si seleziona un'altra schermata senza prima memorizzare le impostazioni, le modifiche andranno perse.

Come leggere la schermata KIT

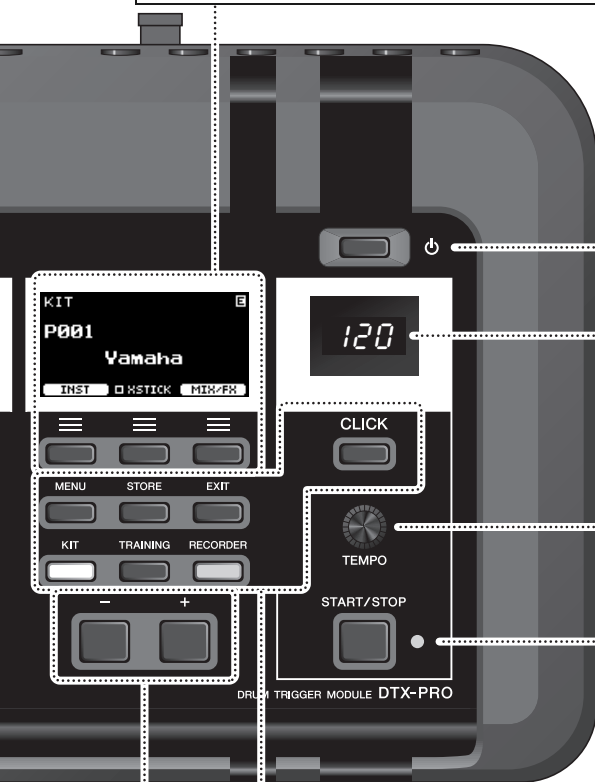

[⏻] Switch (Standby/On) (pagina 17)
Consente di commutare l'alimentazione da Standby (Off) a On e viceversa.

Display Click Tempo

Manopola [TEMPO] (pagina 39)
Consente di regolare il tempo.

Pulsante [START/STOP] (avvio/arresto del clic)
Consente di avviare/arrestare il clic (metronomo). L'indicatore lampeggia in sincrono con il tempo del clic.

Pulsanti per la visualizzazione delle schermate

MENU

Pulsante [MENU]
Consente di accedere alla schermata delle impostazioni avanzate. Per maggiori informazioni, consultare il Manuale di riferimento (PDF).

KIT

Pulsante [KIT]
⇒ Schermata KIT (pagina 29)

TRAINING

Pulsante [TRAINING]
⇒ Schermata TRAINING (pagina 48)

CLICK

Pulsante [CLICK]
⇒ Schermata CLICK (metronomo) (pagina 40)

EXIT

Pulsante [EXIT]
Consente di annullare l'azione oppure di tornare alla schermata di livello superiore. Premere più volte per tornare alla schermata KIT.

NOTA
Questo pulsante può essere utilizzato anche come pulsante di emergenza per arrestare i suoni del KIT (quando viene mostrata la schermata KIT).

STORE

Pulsante [STORE]
⇒ Schermata STORE (pagina 37)
Consente di memorizzare le impostazioni del kit o del clic create.

RECORDER

Pulsante [RECORDER]
⇒ Schermata RECORDER (registrazione e riproduzione) (pagina 42)
Il pulsante lampeggia durante la registrazione.

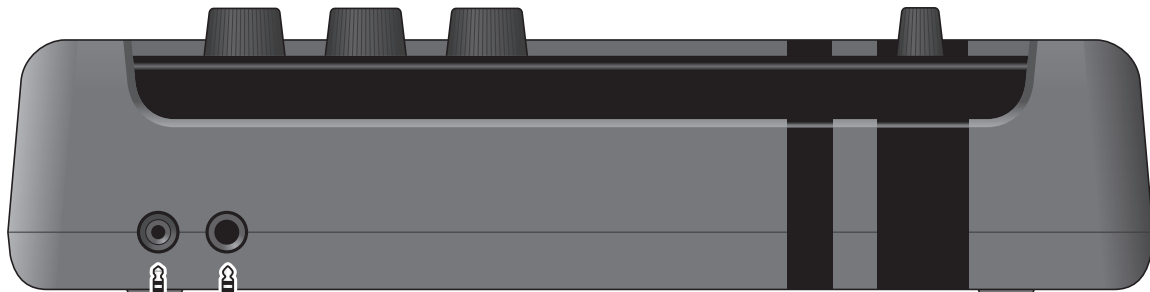
Pannello frontale



Connettore per cuffie stereo standard
(6,3 mm)



Jack [🎧] (cuffie) (pagina 16)

Per collegare le cuffie. Questo jack di uscita è un connettore per cuffie stereo standard (6,3 mm). Utilizzare un adattatore mini stereo da 3,5 mm (6,3 mm) per collegare le cuffie o le cuffie auricolari con uno spinotto per cuffie stereo (3,5 mm) al jack [🎧].

⚠️ **ATTENZIONE**

Non utilizzare le cuffie a volume elevato per un periodo prolungato. Questo comportamento potrebbe causare la perdita di udito.

Spinotto per cuffie stereo
(3,5 mm)



Jack [📱] (ingresso ausiliario)

Collegare alla presa per cuffie su uno smartphone o su un lettore musicale portatile.

Pannello posteriore

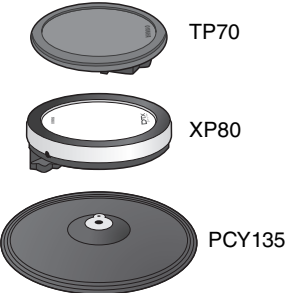

**Jack di ingresso trigger
Jack [10] a jack [1 SNARE]**
Consente di collegare i pad serie DTX.
Per collegare i pad inclusi nel kit di batteria, consultare il Manuale di assemblaggio.
Questi jack di ingresso trigger accettano anche componenti aggiuntivi venduti separatamente. Per ulteriori informazioni, vedere "Informazioni sui jack di ingresso trigger" (pagina 57).

Connettore [MIDI OUT]
Consente di collegare un dispositivo MIDI per inviare messaggi MIDI da DTX-PRO.

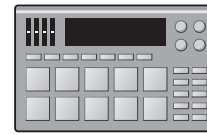

Connettore per cuffie stereo standard (6,3 mm) Cavo MIDI

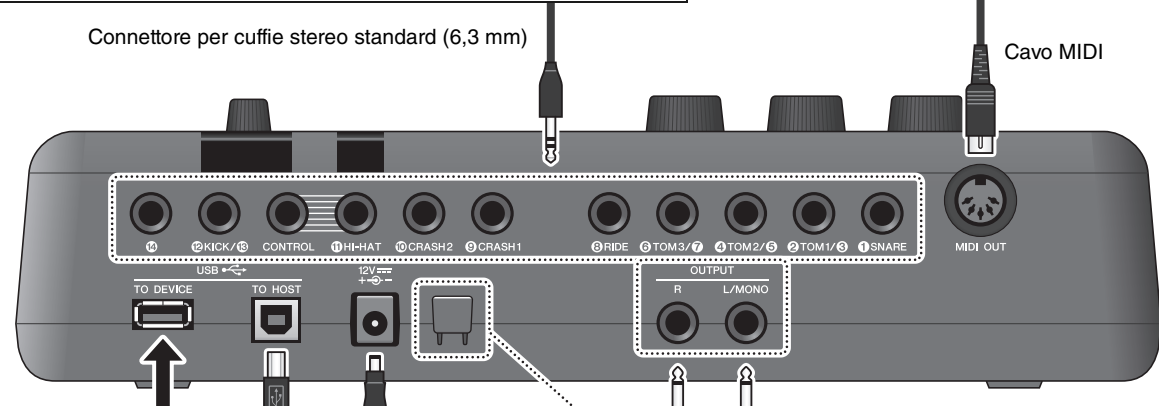

Terminale [USB TO DEVICE] (pagina 21)
Consente di collegare un'unità flash USB. Non può essere utilizzato con altri dispositivi USB.
⇒ "Utilizzo di un'unità flash USB" (pagina 21)



Jack DC IN (pagina 14)
Utilizzare l'adattatore CA fornito in dotazione con DTX-PRO.

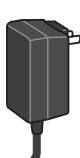

Jack OUTPUT [R]/[L/MONO] (pagina 14)
Collegare alle casse amplificate o a un sistema PA simile. Questi jack sono di jack di uscita standard di tipo phone. Se è necessaria un'uscita mono, utilizzare solo il jack [L/MONO].

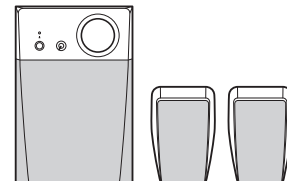

Cavo USB Connettore per cuffie standard (6,3 mm.)

Terminale [USB TO HOST] (pagina 61)
Collegare un computer o uno smart device quale uno smartphone o un tablet per inviare e ricevere segnali digitali (audio e MIDI). Sono necessarie parti aggiuntive per il collegamento di uno smart device. Per ulteriori informazioni, fare riferimento ai documenti "iPhone/iPad Connection Manual" o "Smart Device Connection Manual for Android™" (PDF).
Computer ⇒ "Collegamento di un computer" (pagina 61) Manuale di riferimento (PDF)
Smart device ⇒ "Utilizzo di smart device" (pagina 60)



Gancio del cavo
Per evitare che il cavo dell'adattatore CA si scolleghi accidentalmente durante l'uso dello strumento, avvolgerlo attorno al gancio.

⚠ ATTENZIONE
Un piegamento eccessivo potrebbe danneggiare il cavo dell'adattatore CA e causare il rischio di incendio. Per questo motivo, accertarsi che il cavo di alimentazione non sia piegato ad angolo acuto quando lo si avvolge attorno al gancio.

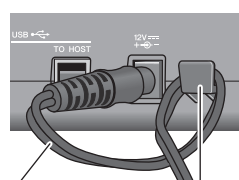

Cavo dell'adattatore CA Gancio del cavo

Guida alla configurazione

Operazioni preliminari

Fornisce informazioni sulla configurazione e le impostazioni iniziali per suonare.



La configurazione è così completata.

Installazione dell'unità DTX-PRO

Per prima cosa, installare DTX-PRO.

Esistono tre diverse modalità di installazione, come mostrato di seguito.

- Collegare l'unità DTX-PRO al rack del kit di batteria. Per ulteriori informazioni, fare riferimento al Manuale di assemblaggio.
- Utilizzare il supporto del modulo fornito in dotazione (pagina 6) per fissare la struttura metallica della batteria standard (vedere "Integrazione di batteria elettronica e acustica" a pagina 59).
- Posizionamento su una superficie piana

Dopo aver installato DTX-PRO, collegare i cavi ai pad. Per ulteriori informazioni sui collegamenti, consultare il Manuale di assemblaggio specifico del kit di batteria.

■ Collegamento dell'adattatore CA

⚠ AVVERTENZA

Utilizzare esclusivamente l'adattatore CA specificato (pagina 66). L'utilizzo di un adattatore CA diverso potrebbe causare malfunzionamenti, surriscaldamento, incendi e altri problemi. Prestare particolare attenzione a questa situazione perché potrebbe rendere nulla la garanzia.

⚠ ATTENZIONE

Posizionare DTX-PRO in prossimità di una presa CA. Se si notano anomalie durante il funzionamento, spegnere immediatamente lo strumento e scollegare l'adattatore CA.

1. Assicurarsi che l'alimentazione sia spenta (tutte le spie del pannello e la retroilluminazione dello schermo sono disattivate).

Nessuna retroilluminazione dello schermo



2. Solo per gli adattatori CA con spina rimovibile: Accertarsi che la spina non sia scollegata.

⚠ AVVERTENZA

- Per gli adattatori CA con spina rimovibile, utilizzare soltanto l'adattatore CA con la spina collegata, evitando di rimuoverla. L'inserimento della sola spina nella presa elettrica può causare scosse elettriche o incendi.
- Se la spina rimovibile si stacca dall'adattatore CA, evitare di toccare le parti metalliche della spina e far scorrere l'adattatore CA nella spina finché non scatta in posizione. Inoltre, assicurarsi di rimuovere eventuali corpi estranei dalla spina. In caso contrario, potrebbero verificarsi scosse elettriche, cortocircuiti o guasti.

Far scorrere nella direzione indicata con la freccia.



3. Collegamento dell'adattatore CA.

⚠ AVVERTENZA

Accertarsi di utilizzare l'adattatore CA specificato.

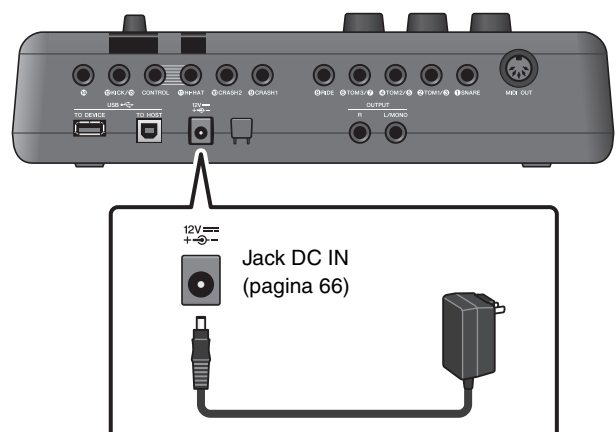

4. Fissare il cavo dell'adattatore CA all'apposito gancio in modo tale che rimanga in posizione.

⚠ ATTENZIONE

Un piegamento eccessivo potrebbe danneggiare il cavo dell'adattatore CA e causare il rischio di incendio. Accertarsi, pertanto, che il cavo di alimentazione non sia piegato ad angolo acuto quando lo si avvolge attorno al gancio.

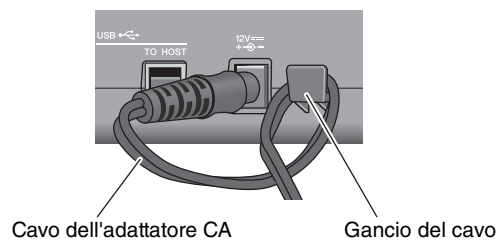

5. Inserire la spina dell'adattatore CA in una presa elettrica per uso domestico.

⚠ ATTENZIONE

Anche se lo switch [] (Standby/On) è in posizione di standby (display spento), una quantità minima di corrente continua ad alimentare lo strumento. Se non si intende utilizzare DTX-PRO per un periodo di tempo prolungato, accertarsi di scollegare l'adattatore CA dalla presa a muro CA.

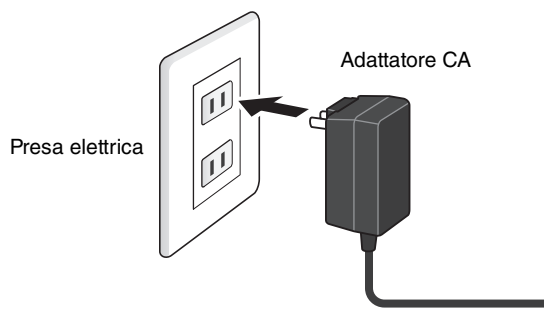

NOTA

Quando si scollega l'adattatore CA, spegnere lo strumento ed eseguire questa procedura in ordine inverso.

■ Collegamento delle cuffie

Collegare le cuffie al jack [] (cuffie).

⚠ ATTENZIONE

Non utilizzare le cuffie a volume elevato per un periodo prolungato. Questo comportamento potrebbe causare la perdita di udito.

Per regolare il volume delle cuffie, utilizzare la manopola [MASTER VOLUME].

Per regolare l'EQ delle cuffie, premere il pulsante [MENU] e regolare il parametro PhonesEQ. (MENU/PhonesEQ)

Per ulteriori informazioni, fare riferimento al Manuale di riferimento (PDF).

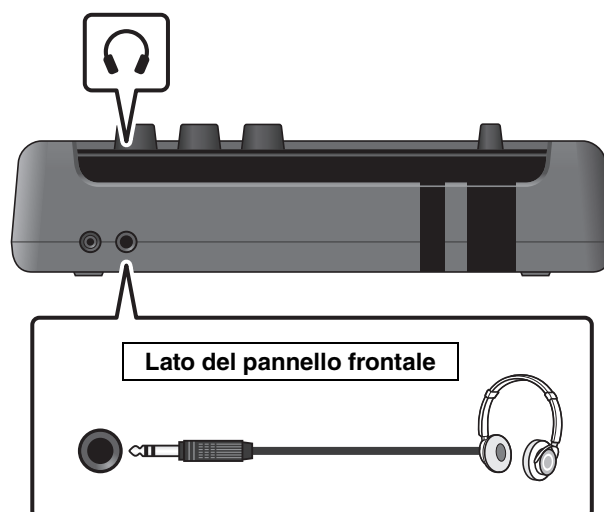

Accensione o spegnimento

■ Accensione

1. Ruotare la manopola [MASTER VOLUME] completamente in senso antiorario per abbassare al minimo il volume dell'unità DTX-PRO.



2. Premere lo switch [⏻] (Standby/On).



Configurazione iniziale (procedura guidata di configurazione del trigger)

Quando si accende l'unità DTX-PRO per la prima volta, viene visualizzata la pagina della configurazione iniziale. In questa pagina verrà richiesto di specificare quanto segue. Quando si specifica il numero del modello, l'unità DTX-PRO ottimizza automaticamente i livelli di uscita trigger per tutti i pad.

1. Identificare il kit di batteria in uso mediante i controller [-][+] e premere il pulsante sotto "OK" ([F3]).
2. Quando viene visualizzata la schermata di conferma, premere il pulsante sotto "YES" ([F1]).

Al termine dell'impostazione iniziale, viene visualizzata la schermata KIT.

NOTA

- Il numero di modello del kit di batteria è indicato nel Manuale di assemblaggio del kit di batteria.
- È possibile cambiare il kit di batteria specificato in qualsiasi momento dopo aver completato la configurazione iniziale. Per ulteriori informazioni, fare riferimento al Manuale di riferimento (PDF). (MENU/Job/Trigger)

Se la configurazione iniziale è già stata completata, la schermata KIT viene visualizzata direttamente dopo la schermata iniziale, senza mostrare la procedura guidata di configurazione del trigger.



* XSTICK: potrebbe non essere visualizzato a seconda del pad

3. In caso di collegamento a un sistema PA: accendere gli altoparlanti esterni.

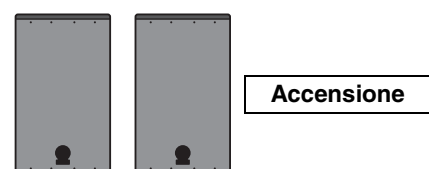

■ Spegnimento

AVVISO

- L'unità DTX-PRO memorizza automaticamente le impostazioni in caso di spegnimento, quindi non scollegare l'adattatore CA finché lo schermo LCD non è completamente spento.
- I dati del kit non salvati verranno persi, quindi salvare (memorizzare) sempre i dati prima di spegnere l'unità.

- 1.** In caso di collegamento a un sistema PA:
spegnere gli altoparlanti esterni.

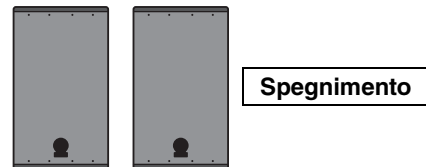

- 2.** Ruotare la manopola [MASTER VOLUME]
completamente in senso antiorario per
abbassare al minimo il volume.

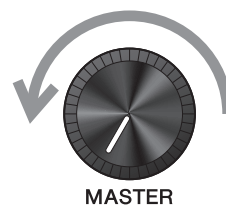

- 3.** Tenere premuto lo switch [⏻] (Standby/On).
DTX-PRO è in standby e il display e le spie sono spente.



Tutto disattivato

Modifica delle impostazioni globali

■ Spegnimento automatico

La funzione di spegnimento automatico consente di spegnere automaticamente DTX-PRO se non viene utilizzato per un determinato periodo di tempo. L'impostazione predefinita di fabbrica è di 30 minuti.

AVVISO

- I dati non salvate vengono persi quando DTX-PRO viene spento con la funzione di spegnimento automatico. Memorizzare sempre i dati prima dello spegnimento.
- In determinate modalità d'uso, la funzione di spegnimento automatico non spegne DTX-PRO una volta trascorso il tempo indicato. Si consiglia pertanto di spegnere sempre DTX-PRO manualmente al termine dell'utilizzo.
- Se si prevede di non utilizzare DTX-PRO per diverso tempo mentre è collegato ad apparecchiature audio esterne o a un sistema PA, si consiglia di abbassare completamente il volume delle apparecchiature esterne. In alternativa, è possibile disattivare la funzione di spegnimento automatico per assicurarsi che DTX-PRO rimanga acceso.

NOTA

Per impostare la funzione di spegnimento automatico su un tempo diverso da 30 minuti, accedere all'impostazione mediante il pulsante [MENU]. (MENU/Utility/General)

● Annullamento rapido dello spegnimento automatico

Per prima cosa, assicurarsi che l'unità DTX-PRO sia spenta. Quindi, tenendo premuto il pulsante [-], premere il pulsante [⏻] (Standby/On) per annullare lo spegnimento automatico. La funzione rimane disattivata finché non si imposta un nuovo tempo per lo spegnimento automatico.

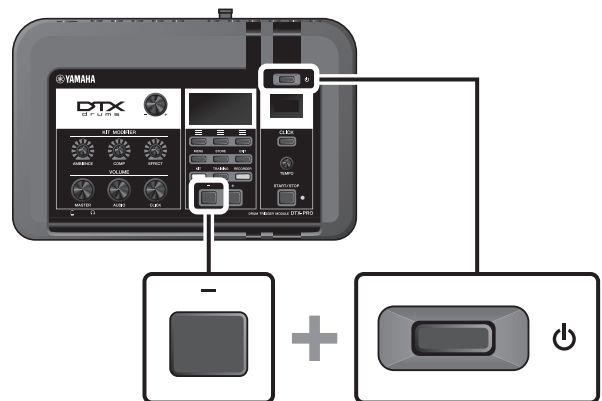

■ Ripristino di DTX-PRO alle impostazioni di fabbrica predefinite (Factory Reset)

Utilizzare la funzione di ripristino alle impostazioni di fabbrica (Factory Reset) di DTX-PRO per ripristinare le impostazioni di fabbrica dell'unità principale, anche se sono state sovrascritte accidentalmente.

AVVISO

Il ripristino alle impostazioni di fabbrica sovrascrive tutte le impostazioni effettuate con quelle predefinite di fabbrica. Salvare eventuali dati importanti definiti dall'utente in un'unità flash USB prima di eseguire un ripristino alle impostazioni di fabbrica. Per ulteriori informazioni, fare riferimento al Manuale di riferimento (PDF). (MENU/File)

● Esecuzione di un ripristino alle impostazioni di fabbrica

Per prima cosa, assicurarsi che l'unità DTX-PRO sia spenta. Quindi, tenendo premuti i pulsanti [-] e [+], premere il pulsante [⏻] (Standby/On) per eseguire il ripristino alle impostazioni di fabbrica.

NOTA

È inoltre possibile accedere al ripristino alle impostazioni di fabbrica mediante il pulsante [MENU]. (MENU/Factory Reset)

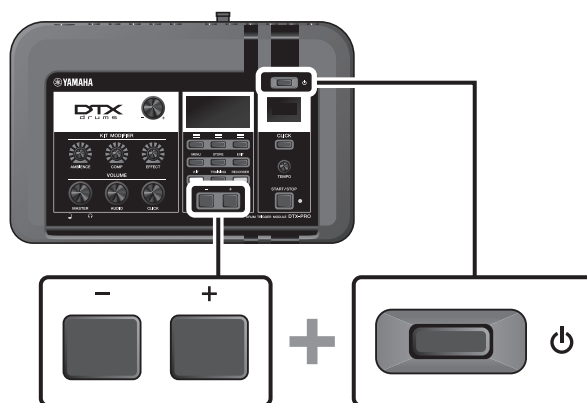

Utilizzo di un'unità flash USB

Collegare un'unità flash USB al terminale [USB TO DEVICE] sul pannello posteriore dell'unità DTX-PRO e registrare la performance direttamente nell'unità flash USB. È anche possibile salvare le impostazioni dell'unità DTX-PRO e caricare le impostazioni da un'unità flash USB.

■ Collegamento di un'unità flash USB a DTX-PRO

Precauzioni per l'utilizzo del terminale [USB TO DEVICE]

Quando si collega un'unità flash USB al terminale [USB TO DEVICE], accertarsi di seguire le importanti precauzioni di seguito.

NOTA

Per ulteriori informazioni sulla gestione delle unità flash USB, fare riferimento al relativo manuale di istruzioni.

● Dispositivi USB compatibili

Solo unità flash USB

Visitare l'URL indicato di seguito per un elenco delle unità flash USB compatibili.

<https://download.yamaha.com/>

NOTA

- Non è possibile utilizzare altri dispositivi USB, ad esempio un hub USB, la tastiera o il mouse di un computer.
- Non è possibile utilizzare un cavo USB per collegare un dispositivo USB al terminale [USB TO DEVICE].

AVVISO

La potenza nominale del terminale [USB TO DEVICE] è un valore massimo di 5 V/500 mA. Non collegare dispositivi USB con una potenza nominale superiore, in quanto potrebbero verificarsi danni allo strumento.

● Collegamento di un'unità flash USB

Quando si collega un dispositivo USB al terminale [USB TO DEVICE], assicurarsi che il connettore dell'unità DTX-PRO sia adeguato e che venga inserito nel verso corretto.

Sebbene sia possibile utilizzare i dispositivi USB da 2.0 a 3.0 con DTX-PRO, il tempo necessario per il salvataggio o il caricamento sul dispositivo USB può variare in base al tipo di dati o allo stato dello strumento.

AVVISO

- **Evitare di collegare o scollegare il dispositivo USB durante la riproduzione o la registrazione e le procedure di gestione dei file (come quelle di salvataggio, copia, eliminazione e formattazione) o quando si accede al dispositivo USB. La mancata osservanza di tale precauzione potrebbe comportare una sospensione del funzionamento dello strumento o il danneggiamento del dispositivo USB e dei dati.**
- **Quando si collega e scollega il dispositivo USB (e viceversa), attendere alcuni secondi tra le due operazioni.**

● Formattazione dell'unità flash USB

Alcune unità flash USB devono essere formattate con questo strumento prima di poter essere utilizzate. Per informazioni su come formattare l'unità flash USB, consultare il Manuale di riferimento (PDF). (MENU/File/Format)

AVVISO

L'operazione di formattazione cancella eventuali dati preesistenti. Accertarsi che l'unità flash USB da formattare non contenga dati importanti.

● Protezione dei dati (protezione da scrittura)

Per evitare la cancellazione accidentale di dati importanti, proteggere da scrittura l'unità flash USB. Quando si salvano i dati su un'unità flash USB, assicurarsi di disattivare prima la protezione da scrittura.

Guida di base

Struttura del kit

Un kit è una combinazione di suoni di batteria e delle impostazioni del modificatore del suono che lo arricchisce, quali Ambiente (atmosfera), Comp (Compressore) ed Effects (effetti). Questo modulo trigger per batteria contiene numerosi set di kit preset ed è possibile modificare i suoni del set di batteria selezionando un altro kit o cambiando le impostazioni del modificatore audio.

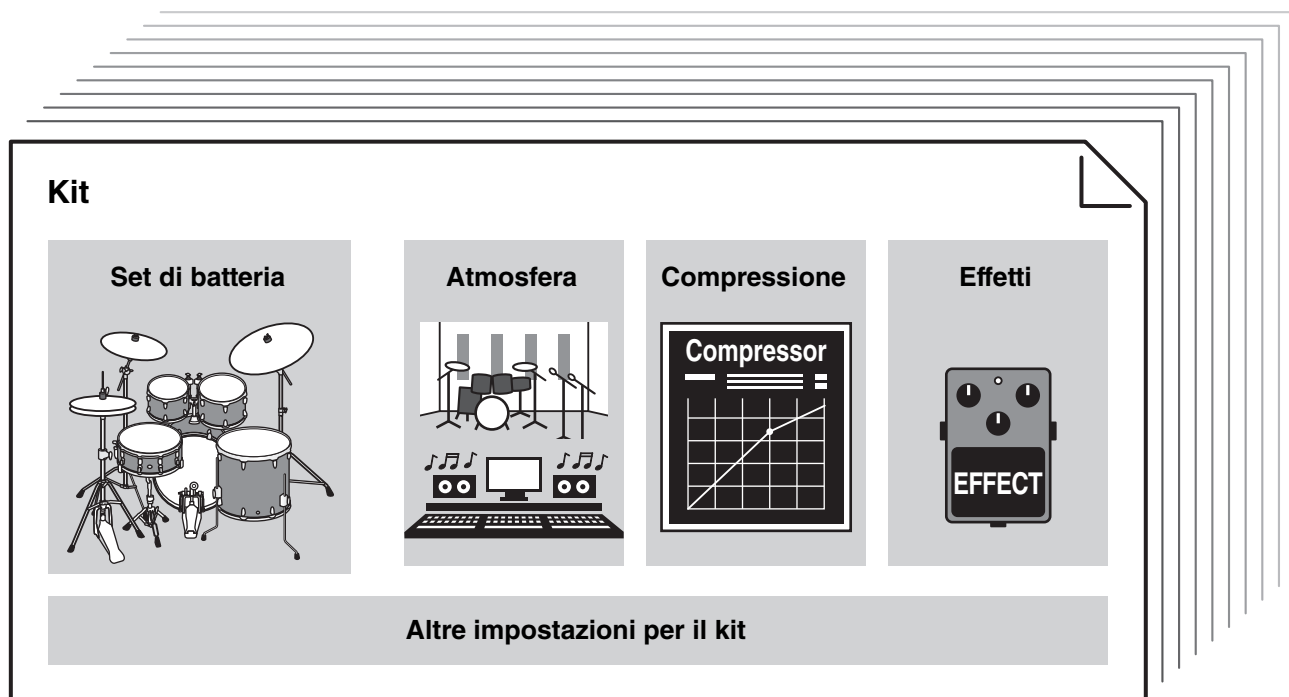

Ciascuna batteria o strumento a percussione nel set di batteria è denominato strumento o "Inst"; per riprodurre i suoni degli strumenti è sufficiente colpire i pad per batteria.

Esempio di strumenti (Inst):

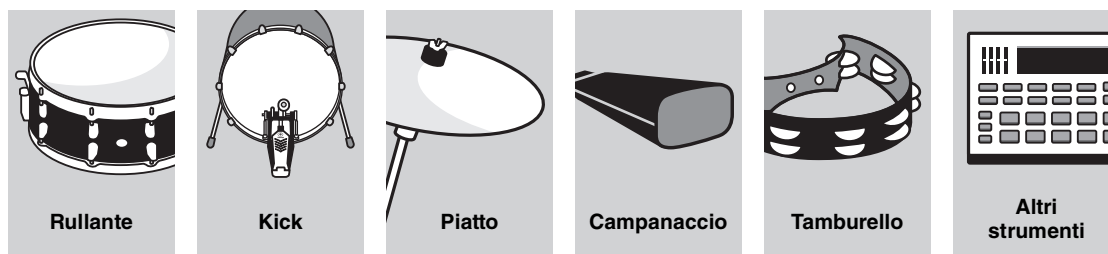

Utilizzo dei pad

Per riprodurre i suoni degli strumenti (Inst), colpire i pad collegati all'unità DTX-PRO.

È possibile riprodurre suoni diversi colpendo sezioni diverse (o "zone") del pad, a seconda del numero di zone disponibili sul pad.

Quando è disponibile il rilevamento della posizione, è possibile esprimere una sottile sfumatura colpendo posizioni diverse all'interno di una zona.

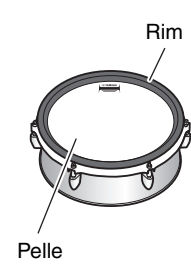
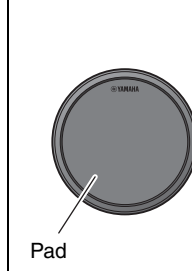
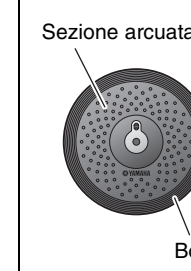
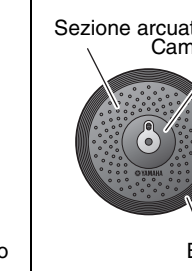
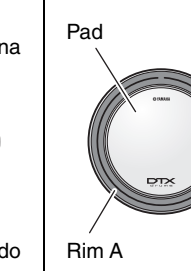
Tipo di pad	Multipiezo	Piezo singolo			
Numero di zone	2	1	2	3	
	Produce due suoni diversi (uno per ogni zona)	Produce lo stesso suono indipendentemente dal punto in cui il pad viene colpito. Chiamato anche "pad mono" o "pad a 1 zona".	Produce due suoni diversi (uno per ogni zona)	Produce tre suoni diversi (uno per ogni zona). Chiamato anche "pad a 3 zone".	
Zona					
Esempio	XP125SD-X	TP70	RHH135	PCY135	XP80



NOTA

Per informazioni sul tipo di bacchette o percussori, consultare il Manuale di istruzioni del pad.

■ Rullante e tom

Colpire sezioni diverse del pad nello stesso modo in cui si suonerebbe un rullante o un tom acustico.

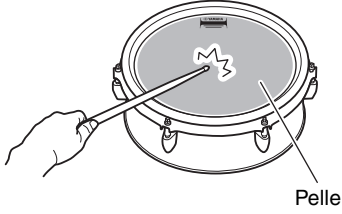
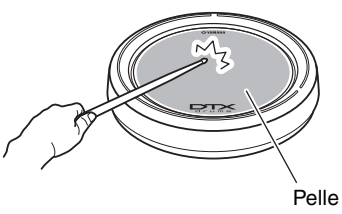
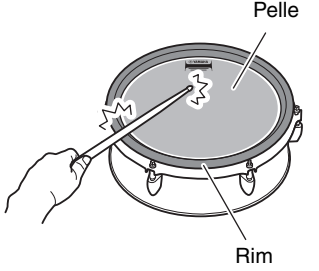
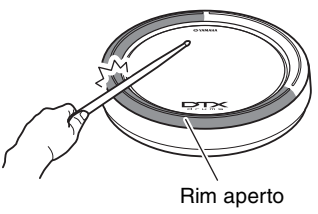
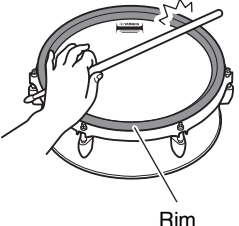
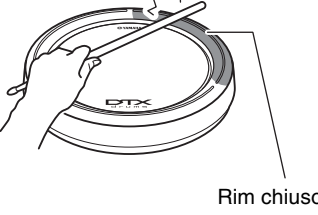
Con il rullante (il pad con il sensore di posizione collegato al jack ❶ SNARE), è possibile creare variazioni tonali naturali in base alla posizione all'interno della zona.

Head shot		
		<p>Colpire la superficie principale del pad per produrre un suono convenzionale di colpo sulla pelle (head shot).</p> <p>Pad a pezzo singolo con rilevamento della posizione: Con alcuni suoni del rullante, il suono cambia in base alla distanza del colpo dal rim.</p>
Open rim shot		
		<p>Colpire contemporaneamente la pelle e il rim per produrre un suono di rim shot.</p> <p>Pad multipiezo con rilevamento della posizione: È possibile utilizzare rim shot normali o shallow rim shot. A seconda della distanza dal bordo, il suono del rim shot cambia leggermente.</p> <p>Pad a tre zone a pezzo singolo: Colpire il rim aperto.</p>
Rim shot chiusi, (cross sticking)		
		<p>Colpire solo il rim. Non toccare la pelle.</p> <p>Pad multipiezo: Premere il pulsante sotto "XSTICK" ([F2]) nella schermata KIT per attivare (per riprodurre un suono di cross sticking) o disattivare (per riprodurre un suono di rim shot aperto).</p>  <p>Pad a tre zone a pezzo singolo: Colpire il rim chiuso.</p>

■ Charleston

Colpire sezioni diverse del pad nello stesso modo in cui si suonerebbe un piatto charleston acustico.

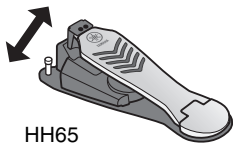
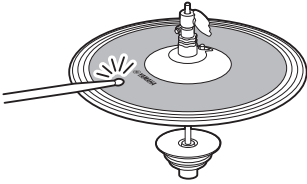
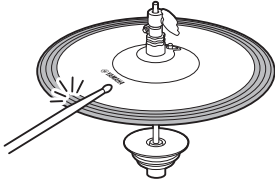
Aperto/Chiuso	
 <p>HH65</p>	<ul style="list-style-type: none"> • È possibile produrre un suono di charleston aperto colpendo il pad del charleston senza premere il pedale del controller del charleston. • È possibile produrre un suono di charleston chiuso colpendo il pad del charleston premendo completamente il pedale del controller del charleston. • Viene prodotto un suono di charleston diverso a seconda di quanto viene premuto il pedale.
Bow shot	
	<p>La percussione della superficie principale del pad del charleston (sezione arcuata situata tra la campana e il bordo) produce un suono di bow shot.</p> <p>*1</p>
Edge shot	
	<p>La percussione del lato anteriore sul bordo esterno del pad del charleston produce un suono di edge shot.</p> <p>*1 *2</p> <p>Assicurarsi che la bacchetta sia parallela alla superficie quando si colpisce il pad. Lo switch del sensore del bordo sul pad per piatti potrebbe non rispondere correttamente quando il pad viene colpito completamente dal lato.</p>
Suoni di pedale chiuso	
<p>È possibile premere il pedale del controller del charleston per creare un suono di pedale chiuso senza dover colpire il pad del charleston.</p>	
Suoni di splash del charleston	
<p>La pressione e il rilascio immediato del pedale del controller del charleston produce il suono di splash del charleston.</p>	

*1 Con il pad del charleston incluso nel kit DTX6K-X, i bow shot e gli edge shot producono lo stesso suono.

*2 Il lato anteriore del pad è indicato dal logo Yamaha.

■ Piatti

Colpire sezioni diverse del pad nello stesso modo in cui si suonerebbe un piatto acustico. Con il piatto ride (il pad con il sensore di posizione collegato al jack **RIDE**), è possibile creare variazioni tonali naturali in base alla posizione all'interno della zona.

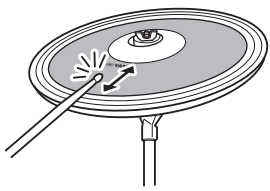
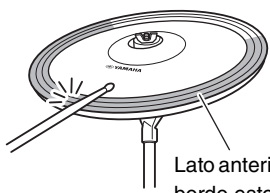
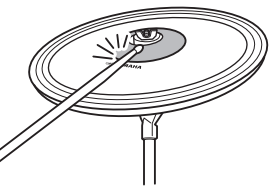
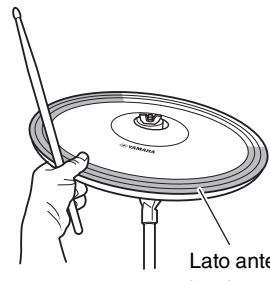
Bow shot	
	<p>La percussione della superficie principale del pad per piatti (sezione arcuata situata tra la campana e il bordo) produce un suono di bow shot.</p> <p>Con il piatto ride, colpire il lato anteriore della sezione arcuata in prossimità del logo Yamaha per creare variazioni tonali naturali a seconda della posizione all'interno della zona.</p> <p>*2 *3</p>
Edge shot	
 <p>Lato anteriore sul bordo esterno</p>	<p>La percussione del lato anteriore sul bordo esterno del pad per piatti produce un suono di edge shot.</p> <p>*2 *3</p> <p>Assicurarsi che la bacchetta sia parallela alla superficie quando si colpisce il pad. Lo switch del sensore del bordo sul pad per piatti potrebbe non rispondere correttamente quando il pad viene colpito completamente dal lato.</p>
Bell shot	
	<p>La percussione della campana produce un suono di bell shot.</p> <p>*3</p>
Smorzamento	
 <p>Lato anteriore sul bordo esterno</p>	<p>Se si afferra il lato anteriore del bordo esterno di un pad per piatti immediatamente dopo averlo percosso, il suono prodotto viene silenziato.</p> <p>*2</p> <p>Pad per piatto crash incluso nel kit DTX6K-X: Afferrare l'area del sensore per smorzare i suoni.</p> <p>*4</p>

Silenziamento



Se si colpisce il pad mentre si tiene ferma la parte anteriore del bordo esterno verrà prodotto un suono silenziato.

*2

Pad per piatto crash incluso nel kit DTX6K-X:

Se si afferra l'area del sensore pad per piatti immediatamente dopo averlo percosso, il suono prodotto viene silenziato.

*4

*2 Il lato anteriore del pad è indicato dal logo Yamaha.

*3 Con il pad per piatto crash incluso nel kit DTX6K-X, i bow shot, gli edge shot e i bell shot producono lo stesso suono.

*4 Con il pad per piatto crash incluso nel kit DTX6K-X, afferrare l'area del sensore del pad per piatti per eseguire una tecnica di smorzamento e silenziamento.

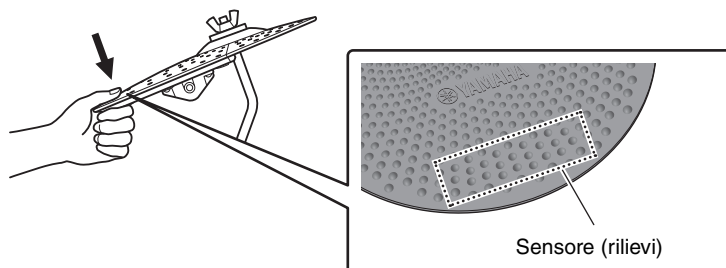

Operazioni di base dell'unità DTX-PRO

■ Selezione di un kit

1. Premere il pulsante [KIT].

Viene visualizzata la schermata KIT.

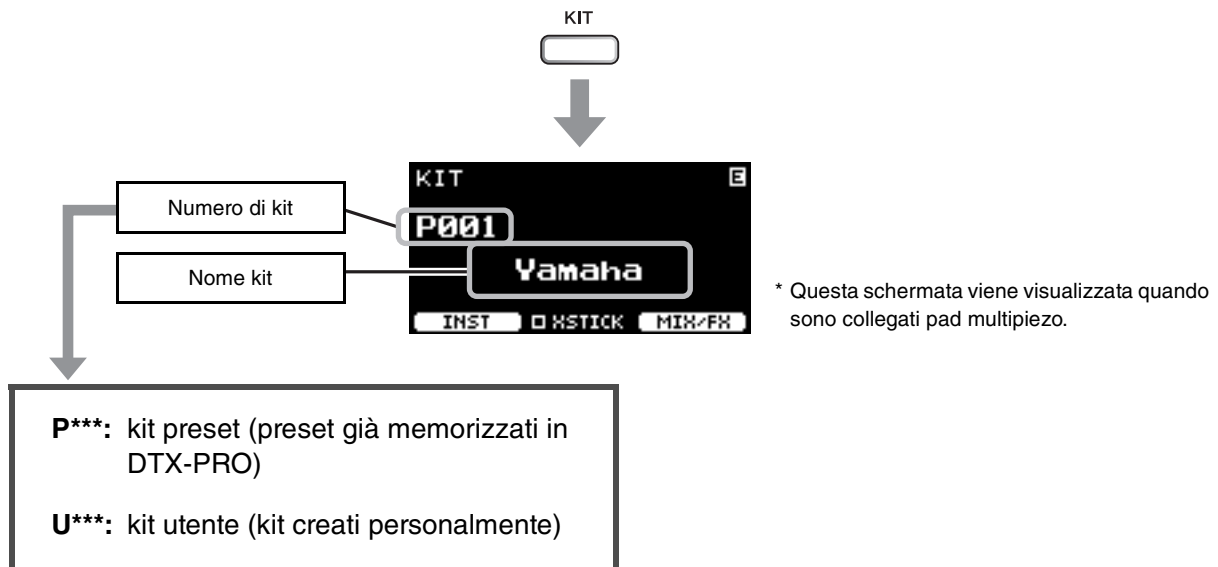

2. Utilizzare i controller [-][+] per selezionare un kit.

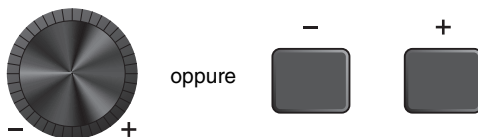

NOTA

Se si seleziona per errore un altro kit prima di aver memorizzato il kit che si sta modificando, è possibile utilizzare la funzione di richiamo per richiamare il contenuto modificato. Per ulteriori informazioni, fare riferimento al Manuale di riferimento (PDF). (MENU/Job/Kit/Recall)

■ Regolazione (modifica) degli effetti sonori

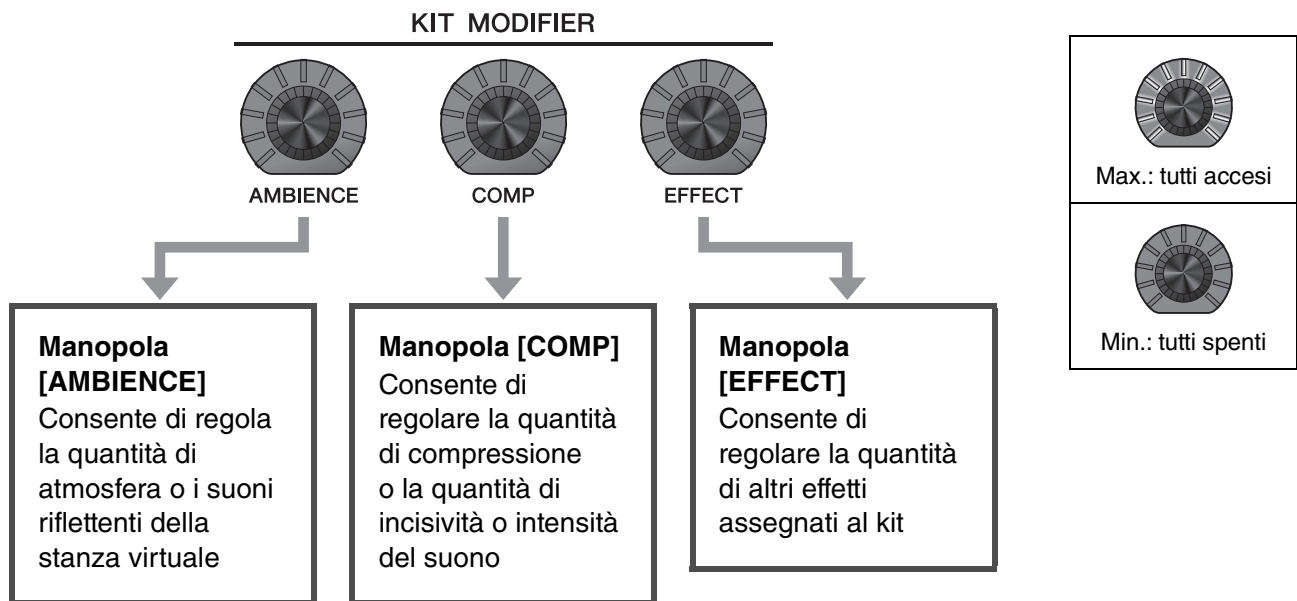

Il tipo di effetto controllato con la manopola [EFFECT] può essere modificato dal pulsante sotto "MIX / FX" ([F3]).

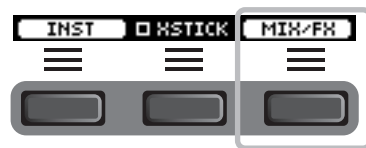

Per ulteriori informazioni, vedere "Modifica del tipo di effetto e della quantità di effetto da applicare" (pagina 32).

■ Utilizzo della schermata Mixer

Utilizzare il mixer per regolare il bilanciamento del volume dei pad.

NOTA

- L'impostazione del mixer viene mantenuta anche quando si passa a un altro kit.
- L'impostazione del mixer non viene salvata come impostazione del kit.

1. Premere il pulsante sotto "MIX/FX" ([F3]).

Viene visualizzata la schermata MIXER.

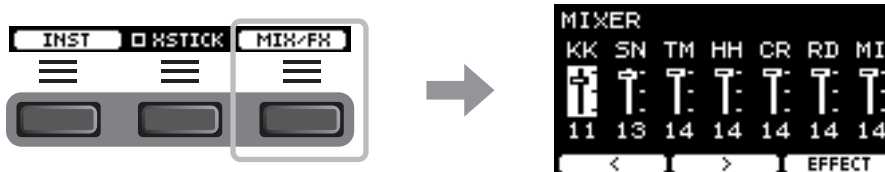

Visualizzato sullo schermo	KK	SN	TM	HH	CR	RD	MI
Pad	Kick	Snare	Tom1 Tom2 Tom3	Hi-Hat	Crash1 Crash2	Ride	Others
Jack di ingresso trigger al quale è collegato il pad	⑫KICK	①SNARE	②TOM1 ④TOM2 ⑥TOM3	⑩HI-HAT	⑨CRASH1 ⑩CRASH2	⑧RIDE	③, ⑤, ⑦, ⑬, ⑭

Per regolare il volume di ciascun pad, premere il pulsante [MENU] per modificare le impostazioni del volume dello strumento (Inst).

Per regolare il volume di ciascuna sezione del pad (zona), premere il pulsante [MENU] per modificare le impostazioni del volume della voce. Per ulteriori informazioni, fare riferimento al Manuale di riferimento (PDF).

2. Utilizzare i pulsanti sotto "◀" e "▶" ([F1] e [F2]) per selezionare il pad desiderato.

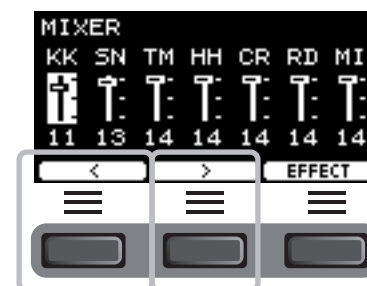

3. Utilizzare i controller [-] [+] per regolare il volume.

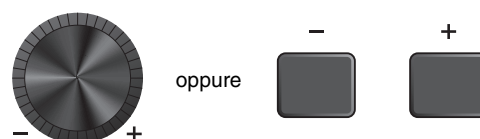

■ Modifica del tipo di effetto e della quantità di effetto da applicare

È possibile impostare un tipo di effetto diverso o modificare la quantità dell'effetto controllato mediante la manopola [EFFECT].

Gli effetti disponibili sono Master Effect (effetto applicato al suono generale), Effect 1 ed Effect 2 (effetti le cui quantità possono essere impostate indipendentemente per ogni strumento (Inst)).

1. Premere il pulsante sotto "MIX/FX" ([F3]).

Viene visualizzata la schermata MIXER.

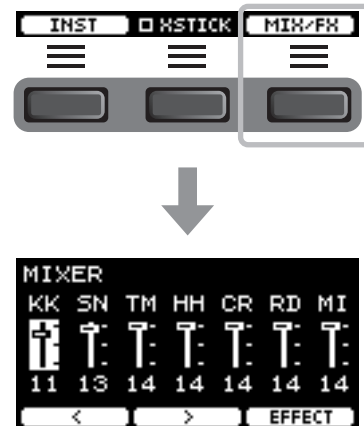

2. Premere il pulsante sotto "EFFECT" ([F3]).

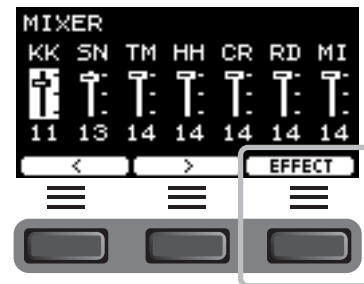

3. Premere il pulsante sotto "EFFECT M..." ([F3]) per selezionare l'effetto che si desidera impostare.



4. Utilizzare i controller [-] [+] per selezionare il tipo di effetto.

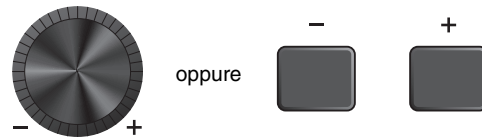

Per Effect 1 ed Effect 2:

Impostare la quantità di effetto da applicare a ciascun Inst.

- ① Colpire il pad il cui effetto strumentale si desidera modificare.

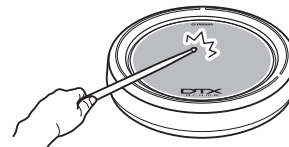

Il nome del pad viene visualizzato nell'angolo in alto a destra dello schermo.



- ② Premere il pulsante sotto "⏏" ([F1]) per spostare il cursore su "InstSend".

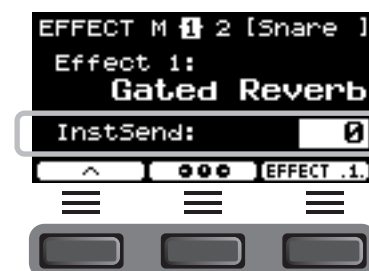

- ③ Utilizzare i controller [-] [+] per impostare la quantità di effetto da applicare.

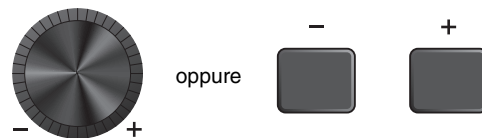

Per impostare Effect 1 ed Effect 2, è possibile utilizzare il riepilogo grafico per regolare l'impostazione di ciascun pad.

- 1. Premere il pulsante sotto "☐☐☐" ([F2]).**

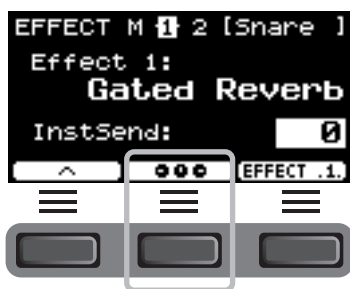

Viene visualizzata la schermata di impostazione.



Posizione del cursore

- 2. Colpire un pad o utilizzare i pulsanti sotto "⏪" e "⏩" ([F1] e [F3]) per selezionare un pad, quindi utilizzare i controller [-] [+] per impostare la quantità di effetto da applicare.**
- 3. Per tornare alle schermate Effect 1 o Effect 2, premere il pulsante sotto "⏮" ([F2]).**

- 5. Ruotare la manopola [EFFECT] e provare a colpire i pad per verificare la quantità di effetti applicati al suono.**

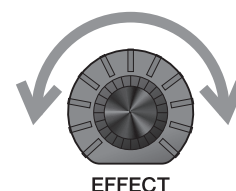

Modifica del suono del set di batteria (creazione di un set di batteria personalizzato)

DTX-PRO permette di creare set di batteria personalizzati modificando il suono del set di batteria all'interno del kit. Modificando le impostazioni dello strumento (Inst), è possibile personalizzare il suono del set di batteria, come si farebbe con un set di batteria acustica.

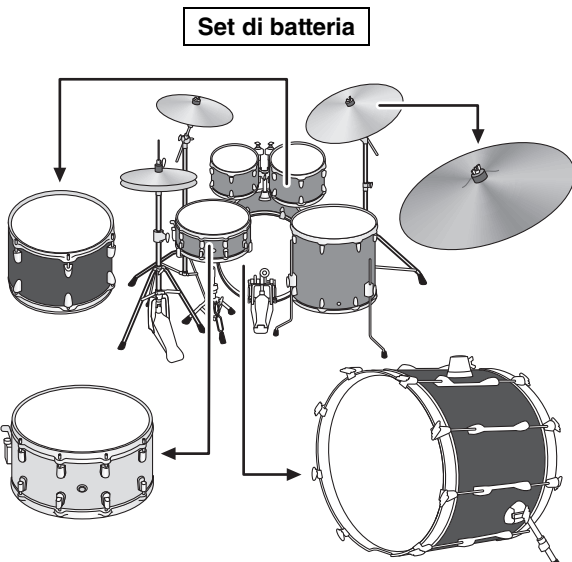
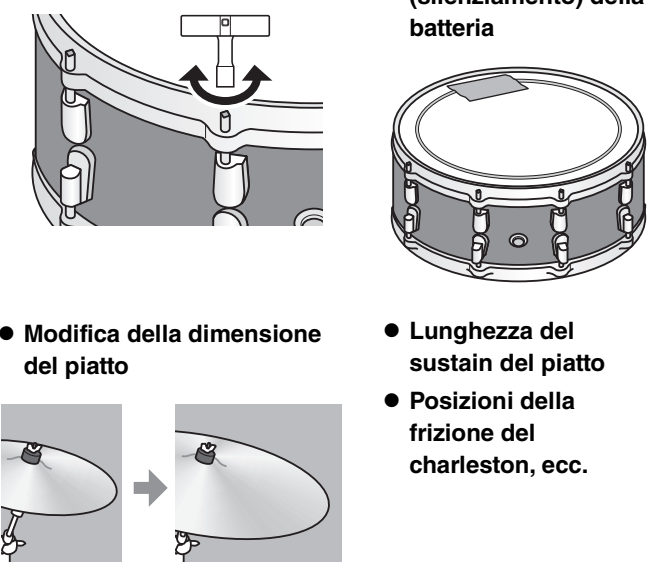
<ul style="list-style-type: none"> ● Sostituzione degli strumenti  <p style="text-align: center;">Set di batteria</p> <p>→ Prima pagina della schermata (schermata di selezione dello strumento (Inst))</p>	<ul style="list-style-type: none"> ● Modifica delle accordature ● Smorzamento (silenziamento) della batteria ● Modifica della dimensione del piatto ● Lunghezza del sustain del piatto ● Posizioni della frizione del charleston, ecc.  <p>→ Seconda pagina della schermata (schermata delle impostazioni dello strumento (Inst))</p>
---	---

Se si desidera apportare modifiche più dettagliate alle impostazioni, premere il pulsante [MENU]. Per ulteriori informazioni, fare riferimento al Manuale di riferimento (PDF). (MENU/Kit Edit/Inst o MENU/Kit Edit/Voice)

1. Utilizzare il pulsante sotto "INST" ([F1]).

Viene visualizzata la schermata di selezione dello strumento (Inst).

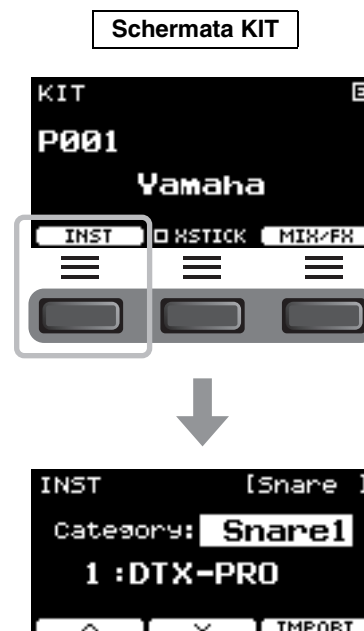

2. Colpire il pad di batteria del quale si desidera modificare le impostazioni.

Il nome del pad viene visualizzato nell'angolo in alto a destra dello schermo.

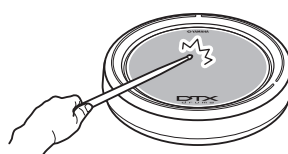

3. Utilizzare i pulsanti sotto "▲" e "▼" ([F1] e [F2]) per selezionare la voce.

Prima pagina:

Viene visualizzata la schermata di selezione dello strumento (Inst).



Seconda pagina:

Viene visualizzata la schermata di impostazione dello strumento (Inst).

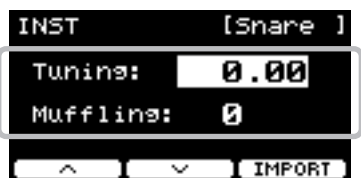

Impostazioni (vengono visualizzate voci diverse a seconda della categoria dello strumento)

Le voci mostrate nella seconda pagina o nella schermata delle impostazioni dello strumento (Inst) dipendono dalla categoria di strumento selezionata nella prima pagina o nella schermata di selezione dello strumento.

Categoria strumento	Valore del parametro	Regolazione dei valori del parametro per:
Kick1 Kick2 Snare1 Snare2 Tom1 Tom2	Tuning	Determina l'accordatura (pitch).
	Muffling	Simula l'effetto della modifica del grado di smorzamento (o in che misura la pelle della batteria viene silenziata)
Cymbal1 Cymbal2	Size	Simula l'effetto della modifica della dimensione del piatto.
	Sustain	Determina il tempo di sustain del piatto (ovvero la velocità di decay del suono fino al silenzio).
HiHat1 HiHat2	Size	Simula l'effetto della modifica della dimensione del piatto.
	Clutch	Simula l'effetto che si ottiene quando si cambia la posizione della frizione del charleston. Minore è il valore dell'impostazione, più rapidamente decadrà il suono di charleston aperto fino al silenzio. NOTA L'impostazione della frizione del charleston viene applicata a tutti i kit.
Perc (Percussion) Effect User	Tuning	Determina l'accordatura (pitch).
	Decay	Determina la velocità di decay del suono fino al silenzio.

4. Utilizzare i controller [-] [+] per modificare il valore del parametro.

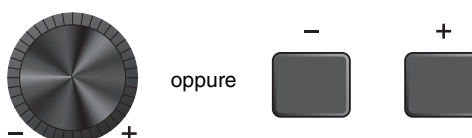

■ Utilizzo dei suoni importati (.wav)

È possibile importare file audio (.wav) in DTX-PRO e utilizzarli come suoni di strumento (Inst).

Per ulteriori informazioni sull'importazione di file audio e impostazioni, consultare il Manuale di riferimento (PDF).

Per ulteriori informazioni sull'impiego di un'unità flash USB, vedere "Utilizzo di un'unità flash USB" (pagina 21).

■ Salvataggio di un kit personalizzato con un nuovo nome

1. Premere il pulsante [STORE].

Viene visualizzata la schermata KIT STORE.

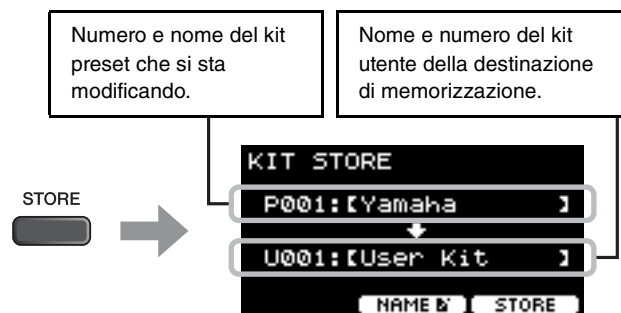

2. Premere il pulsante sotto "NAME" ([F2]) per visualizzare la schermata NAME.



3. Utilizzare i pulsanti sotto " < " e " > " ([F1] e [F3]) per selezionare la posizione del carattere, quindi utilizzare i controller [-] [+] per selezionare una lettera.

È possibile assegnare al kit un nome composto da un massimo di 12 caratteri.

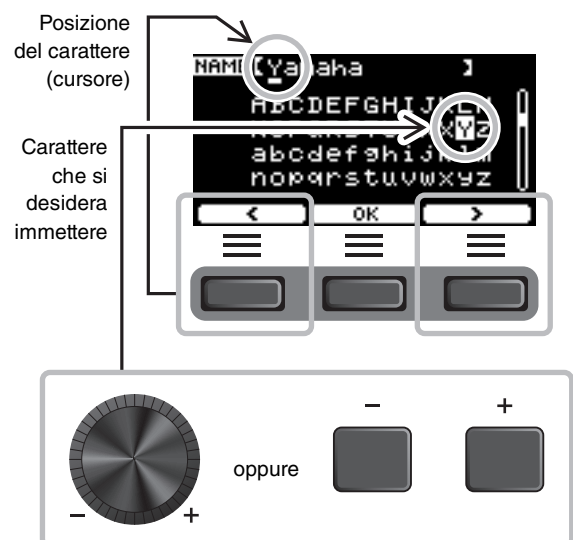

4. Dopo aver immesso tutti i caratteri, premere il pulsante sotto "OK" ([F2]) e tornare alla schermata STORE.



5. Utilizzare i controller [-] [+] per selezionare un numero di kit utente in cui memorizzare il kit.

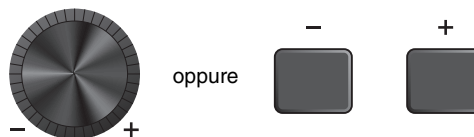

6. Dopo aver confermato il numero e il nome del kit, premere il pulsante sotto "STORE" ([F3]).

NOTA

Non è possibile salvare un kit modificato in un kit preset.

AVVISO

Quando si sovrascrive un kit, le impostazioni del kit corrente vengono sostituite con le nuove impostazioni. Prima di sovrascrivere un kit, assicurarsi che il kit non contenga impostazioni insostituibili.



Se il numero di kit selezionato contiene già di un kit, viene visualizzato il messaggio "Overwrite?".
 Se si desidera sovrascrivere per salvare il kit, premere il pulsante sotto "YES" ([F1]).
 In caso contrario, premere il pulsante sotto "NO" ([F3]) e tornare alla schermata precedente nella quale è possibile selezionare un altro numero di kit.

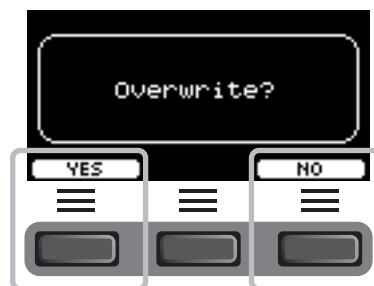

Una volta completata l'operazione del kit, il display torna alla schermata del kit.

Utilizzo del clic (metronomo)

Esercitarsi con la batteria a tempo con i suoni del clic (metronomo) consente di perfezionare i ritmi.

■ Avvio e interruzione del clic

1. Premere il pulsante [START/STOP] per avviare il clic.

I suoni del clic vengono riprodotti al tempo mostrato nel display Click Tempo.

La spia accanto al pulsante [START/STOP] lampeggia in sincronia con il tempo mentre viene riprodotto il clic.



2. Per arrestare il clic, premere di nuovo il pulsante [START/STOP].

■ Modifica del tempo

1. Ruotare la manopola [TEMPO].



■ Impostazione del volume del beat di clic

1. Ruotare la manopola [CLICK VOLUME].

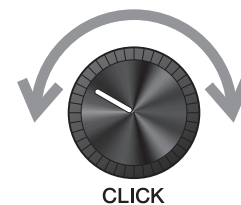

Creazione delle impostazioni personalizzate del clic (metronomo)

Impostare il tempo/volume del clic (metronomo), ecc.

1. Premere il pulsante [CLICK].

CLICK
Viene visualizzata la schermata CLICK.

Impostazioni del timer
Numero di clic
Nome del clic

Impostazioni del volume per la temporizzazione dei singoli clic

Impostazione del tempo toccando il pulsante (Tap Tempo)

Toccare il pulsante al tempo desiderato per impostare il tempo.

2. Premere il pulsante sotto "TAP" ([F1]).

Viene visualizzata la schermata TAP.

3. Toccare il pulsante sotto "TAP" ([F3]) almeno 3 volte.

Il tempo battuto viene rilevato e viene visualizzato sullo schermo.

NOTA
È anche possibile impostare il tempo colpendo un pad collegato ai jack di ingresso trigger.

Modifica del volume della temporizzazione dei singoli clic

2. Premere il pulsante sotto "VOLUME" ([F2]).

Viene visualizzata la schermata VOLUME.

ACC.	Accenti
♪	Semiminime
♩	Crome
♪	Semicrome
♫	Terzine di crome
🗣️	Voce umana

I beat in 3/8, 6/8, 9/8, 12/8, 15/8 presentano impostazioni solo per accento, semiminima puntata, crome e semicrome.
Premere il pulsante sotto "🗣️ 1/2" ([F3]) per passare da Human voice1 a Human voice2 e cambiare il tempo.

3. Utilizzare i pulsanti sotto "<" e ">" ([F1] e [F2]) per spostare il cursore e utilizzare [-] [+] per modificare il volume.

Modifica di altre impostazioni

È possibile modificare, tra le altre, le impostazioni di beat, timer e tipi di suono del clic. Inoltre, è possibile utilizzare un file .wav a propria scelta come suono del clic. Per ulteriori informazioni, fare riferimento al Manuale di riferimento (PDF).

■ Salvataggio dell'impostazione del clic personalizzata con un nuovo nome

È possibile salvare le impostazioni del clic personalizzate allo stesso modo di quelle di un kit. Vedere "Salvataggio di un kit personalizzato con un nuovo nome" (pagina 37).

■ Utilizzo delle impostazioni dei clic salvate

Con la schermata CLICK visualizzata sul display, utilizzare i controller [-][+] per selezionare un clic utente.

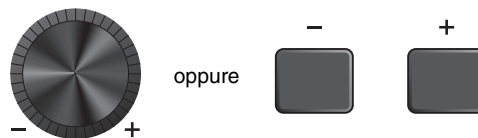

Registrazione della performance

Utilizzare DTX-PRO per registrare la propria performance. Quando viene collegata un'unità flash USB all'unità DTX-PRO, l'audio viene registrato nell'unità flash USB.

È possibile sovraincidere la performance su una song di accompagnamento (trasmessa mediante il jack AUX IN) e salvare la propria performance assieme alla song di accompagnamento in un singolo file audio.

■ Registrazione nell'unità DTX-PRO (se nessuna unità flash USB è collegata al terminale)

1. Premere il pulsante [RECORDER].

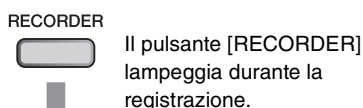

Viene visualizzata la schermata RECORDER.



Registrazione

Il tempo di registrazione nell'unità DTX-PRO è di circa 1 minuto e 30 secondi.

2. Premere il pulsante sotto "●" ([F1]) per avviare la registrazione.

Durante la registrazione, viene visualizzato il tempo di registrazione trascorso (min: sec).

3. Suonare la batteria.

4. Al termine della performance, premere il pulsante sotto "⊞" ([F1]) per arrestare la registrazione.

Riproduzione

NOTA
Non visualizzato se non esiste alcuna song registrata.

2. Premere il pulsante "▶" ([F2]) per avviare la riproduzione.

Durante la riproduzione, viene visualizzato il tempo di riproduzione trascorso (min: sec).

3. Per arrestare la riproduzione, premere il pulsante "■" ([F2]).

Modifica di altre impostazioni

È possibile modificare altre impostazioni quali la velocità di riproduzione o la fonte di registrazione. Per ulteriori informazioni, fare riferimento al Manuale di riferimento (PDF).

AVVISO

- Se la performance è già registrata sull'unità DTX-PRO, una nuova registrazione sull'unità DTX-PRO cancella la registrazione precedente.
- Tutte le performance registrate sull'unità DTX-PRO verranno perse quando l'unità viene spenta. Se si desidera salvare le registrazioni, esportare i dati registrati come file audio. Per ulteriori informazioni, fare riferimento al Manuale di riferimento (PDF). (MENU/Job/Recorder/Export Audio)

■ Registrazione in un'unità flash USB

1. Collegare un'unità flash USB al terminale [USB TO DEVICE] sul pannello posteriore.

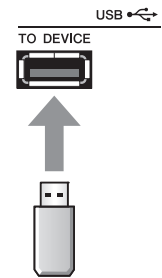

Quando è collegata un'unità flash USB

- È possibile registrare fino a 90 minuti per volta.
- Un nuovo file viene creato ogni volta che si effettua una registrazione.
- Riproduzione e registrazione simultanee per sovraincidere la performance sulla song attualmente in esecuzione.

2. Premere il pulsante [RECORDER].

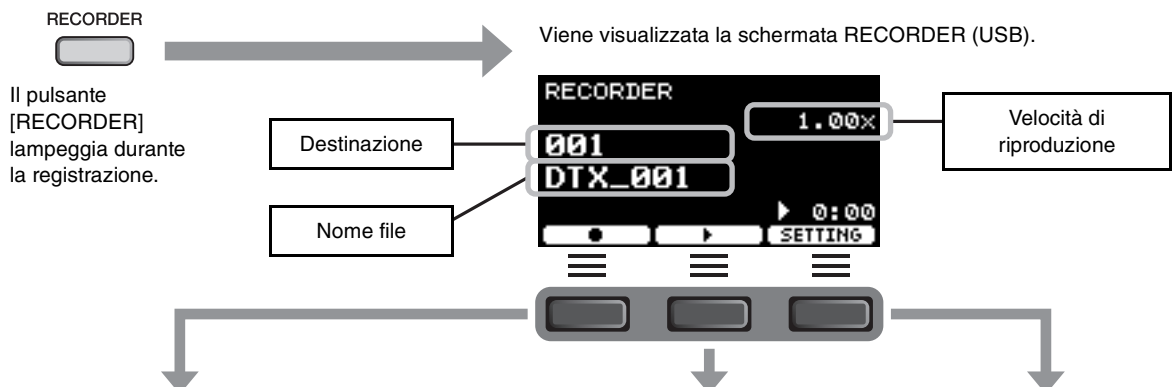

Registrazione

3. Premere il pulsante sotto "●" ([F1]) per avviare la registrazione.

Durante la registrazione, viene visualizzato il tempo di registrazione trascorso (min: sec).

4. Suonare la batteria.

5. Al termine della performance, premere il pulsante sotto "■" ([F1]) per arrestare la registrazione.

Viene visualizzata la schermata RECORDER SAVE.

6. Premere il pulsante sotto "SAVE" ([F3]) e salvare il file.

Premere il pulsante sotto "CANCEL" ([F2]) se non si desidera salvare il file.

NOTA
Se si desidera modificare il nome del file, premere il pulsante sotto "NAME" ([F1]) e immettere un nuovo nome. (pagina 37)

Riproduzione

NOTA
Non visualizzato se non esiste alcuna song registrata.

3. Utilizzare i controller [-][+] per selezionare una song per la riproduzione.

NOTA
Sono riconosciute fino a 1.000 song.

4. Premere il pulsante sotto "▶" ([F2]) per avviare la riproduzione.

5. Premere il pulsante sotto "■" ([F2]) per arrestare la riproduzione.

Modifica di altre impostazioni

È possibile modificare altre impostazioni quali la velocità di riproduzione o la fonte di registrazione. Per ulteriori informazioni, fare riferimento al Manuale di riferimento (PDF).

■ Registrazione con sovraincisione della performance su una song di accompagnamento

È anche possibile sovraincidere la performance su una song di accompagnamento importata in un'unità flash USB e salvare la propria performance assieme alla song di accompagnamento in un singolo file audio.

● Preparazione di una song di accompagnamento (file audio)

• Importazione da un computer

Salvare il file audio (file .wav) dal computer nella directory principale su un'unità flash USB.

Requisiti dei file audio: 16 bit, 44,1 kHz, stereo, formato wav

NOTA

- Alcuni file audio non vengono riprodotti correttamente anche se i requisiti di cui sopra sono soddisfatti.
- DTX-PRO non riconosce il file audio se questo si trova in una cartella.

● Registrazione della propria performance assieme alla song di accompagnamento

1. Utilizzare i controller [-] [+] per selezionare l'accompagnamento preparato.

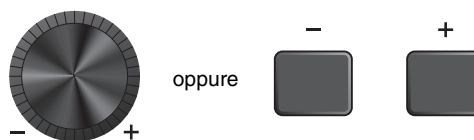

2. Premere il pulsante sotto "●" ([F1]) e il pulsante sotto "▶" ([F2]) per avviare la riproduzione e la registrazione.

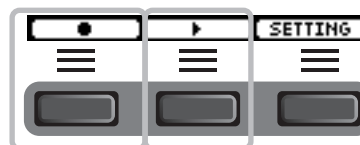

3. Suonare la batteria.

4. Al termine della performance, premere il pulsante sotto "■" ([F1]) per arrestare la registrazione.

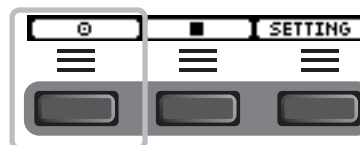





NOTA

Se si preme il pulsante sotto "■" ([F2]), la riproduzione dell'accompagnamento viene interrotta ma la registrazione continua.

Uso della funzione di esercitazione





L'esercitazione è una funzione che può essere utilizzata per padroneggiare efficacemente varie abilità di batteria. Esistono dieci tipi di esercitazione disponibili sull'unità DTX-PRO. È possibile utilizzare le song di esercitazione interne e fare pratica.

● Tipi di esercitazione

Imparare a suonare varie song	
 1. TRAINING SONG	Per suonare a tempo con varie categorie e frasi musicali.
 2. PART MUTE	Per esercitarsi a suonare delle frasi con uno strumento o una parte alla volta.
 3. SONG PART GATE	Per imparare a suonare parti o sezioni specifiche della song di esercitazione in modo indipendente.
 4. SONG SCORE GATE	Per verificare il livello di performance raggiunto.

* Con SONG PART GATE e SONG SCORE GATE, è possibile utilizzare soltanto le song di esercitazione da 1 a 10. Le song di esercitazione da 1 a 10 sono le stesse incluse nella serie DTX402. Le partiture per batteria (PDF) sono disponibili sul seguente sito.

<https://download.yamaha.com/>

Imparare a suonare i ritmi con precisione	
 5. RHYTHM GATE	Per imparare a suonare a tempo.
 6. RHYTHM GATE TRIPLET	Per imparare a suonare a tempo con le terzine.
 7. DYNAMIC GATE	Per imparare a controllare la forza di ogni colpo.
 8. MEASURE BREAK	Per imparare a controllare il tempo durante le pause e i fill-in.
 9. CHANGE UP	Per imparare a suonare varie frasi con variazioni del ritmo a metà canzone.

Esercitare la forza e la resistenza necessarie per suonare la batteria	
 10. FAST BLAST	

■ Inizio e fine dell'esercitazione

1. Premere il pulsante [TRAINING].

Viene visualizzata la schermata TRAINING.



2. Utilizzare i controller [-][+] per selezionare un tipo di esercitazione.

Per maggiori informazioni sui tipi di esercitazione, vedere "Tipi di esercitazione" (pagina 45).

Per altre impostazioni, quali la selezione della song di esercitazione, la durata dell'esercitazione (impostazione del timer) o il livello di difficoltà, premere il pulsante sotto "SETTING" ([F3]). Per ulteriori informazioni, fare riferimento al Manuale di riferimento (PDF).

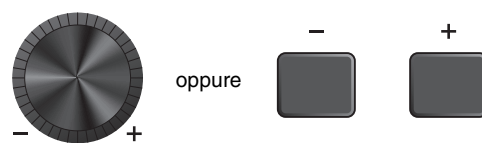

3. Premere il pulsante sotto "START" ([F1]) o "STANDBY" ([F1]).

4. Suonare la batteria.

Colpire i pad in base alle istruzioni fornite per il tipo di esercitazione selezionato.

Per maggiori informazioni su cosa è possibile fare durante l'esercitazione, vedere "Dettagli dei tipi di esercitazione" (pagina 48).

Per cambiare il tempo della song di esercitazione, ruotare la manopola [TEMPO].

Per cambiare il volume della song di esercitazione, ruotare la manopola [AUDIO VOLUME].



5. Per terminare l'esercitazione, premere il pulsante sotto "STOP" ([F1])

SONG SCORE GATE e FAST BLAST si arrestano automaticamente.

I risultati o le valutazioni dell'esercitazione vengono visualizzati dopo l'esercizio.

Per riavviare l'esercitazione, premere il pulsante sotto "RETRY" ([F1]); per terminare l'esercitazione, premere il pulsante sotto "OK" ([F3]).

- I risultati dell'esercitazione non vengono mostrati alla fine di TRAINING SONG e PART MUTE.
- Con SONG PART GATE e MEASURE BREAK, i risultati dell'esercitazione vengono visualizzati alla fine, prima dell'inizio della ripetizione. I risultati dell'esercitazione non vengono visualizzati alla fine dell'esercizio.

6. Per chiudere la schermata TRAINING, premere il pulsante [EXIT].

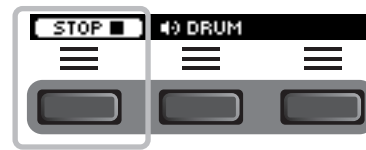

Esempio di risultato dell'esercitazione (per 5. RHYTHM GATE):



Dettagli dei tipi di esercitazione

Nell'unità DTX-PRO sono disponibili i seguenti 10 tipi di esercitazione.



1. TRAINING SONG

È possibile suonare a tempo con varie categorie e frasi musicali.

Cosa è possibile fare durante l'esercitazione:

1. Utilizzare i controller [-][+] per selezionare una song di esercitazione.

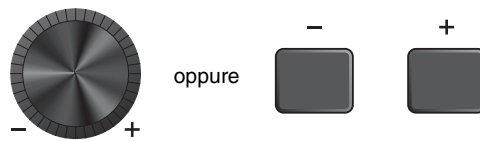

2. Suonare la batteria a tempo con la song di esercitazione.



Drum Mute
Consente di escludere la parte di batteria della song di esercitazione. Premere il pulsante per attivare o disattivare l'impostazione.

DRUM **DRUM**
Parte di batteria attiva Parte di batteria disattivata



2. PART MUTE

Part Mute è un esercizio in cui è possibile escludere l'audio di una qualsiasi o di tutte le parti di batteria (ad es. rullante e grancassa) e delle parti di accompagnamento (parti non di batteria) da una song di esercitazione. Part Mute può risultare utile in molti modi, ad esempio per esercitarsi soltanto sulla parte di rullante di una song di esercitazione oppure per affinare le proprie capacità in termini di sezione ritmica esercitandosi solo assieme al basso. Tenere presente che a questo esercizio non viene assegnato alcun punteggio.

Cosa è possibile fare durante l'esercitazione:

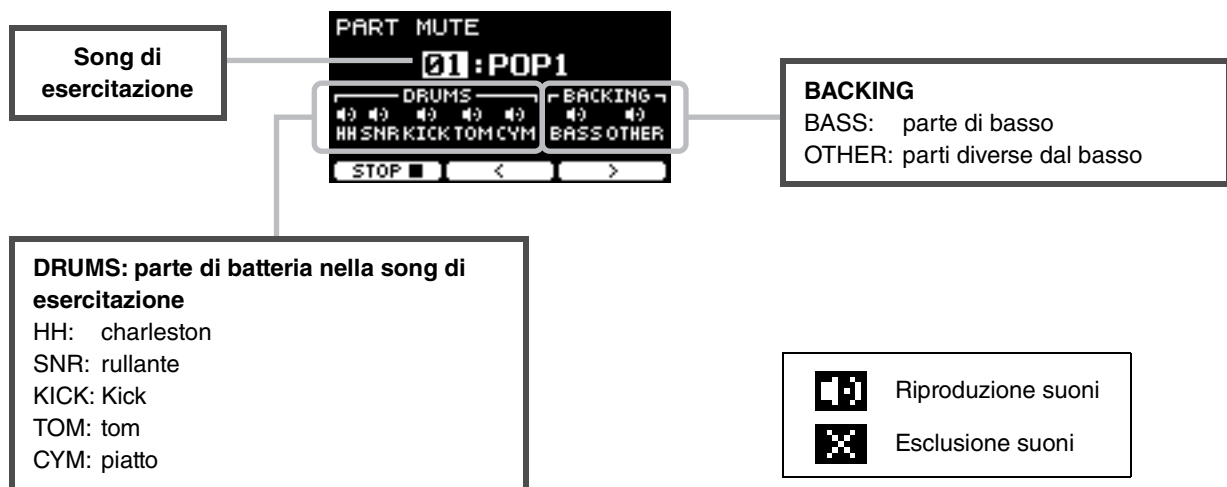

● Per selezionare una parte da escludere:

Utilizzare i pulsanti sotto " < " e " > " ([F2] e [F3]) per spostare il cursore, quindi utilizzare i controller [-] [+] per selezionare una parte.



3. SONG PART GATE

Song Part Gate è un esercizio pratico per esercitarsi in una parte o una sezione della song di esercitazione alla volta. È possibile selezionare una parte per lavorare in modo intensivo su una frase specifica, oppure per lavorare sulla coordinazione mano/piede in modo indipendente, ad esempio, per apprendere la parte essenziale della song di esercitazione. Si consiglia di esercitare le proprie abilità di batterista con altri esercizi prima di cimentarsi con Song Part Gate. Quindi, provare Song Score Gate (pagina 51) per suonare tutte le sezioni della song di esercitazione. La partitura (PDF) è disponibile sul sito Web Yamaha:

<https://download.yamaha.com/>

Accedere al sito Web di assistenza, fare clic su "Manual Library", quindi immettere il nome del modello appropriato.

Cosa è possibile fare durante l'esercitazione:



- **Per cambiare la song di esercitazione o la parte su cui esercitarsi:**

Utilizzare i pulsanti sotto "▲" e "▼" ([F2] e [F3]) per spostare il cursore, quindi utilizzare i controller [-] [+] per selezionare una song o una sezione di esercitazione.

Qui è possibile utilizzare soltanto le song di esercitazione da 1 a 10.

Il punteggio viene mostrato alla fine della frase, prima della ripetizione.





4. SONG SCORE GATE

Song Score Gate è un esercizio finale per suonare tutte le parti o le sezioni di un'intera song di esercitazione. Si consiglia di padroneggiare Song Part Gate (pagina 50) prima di lavorare su Song Score Gate.

La partitura (PDF) è disponibile sul sito Web Yamaha:

<https://download.yamaha.com/>

Accedere al sito Web di assistenza, fare clic su "Manual Library", quindi immettere il nome del modello appropriato.

Cosa è possibile fare durante l'esercitazione:

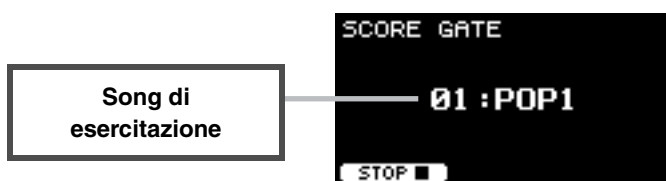

- **Per modificare la song di esercitazione:**

Utilizzare i controller [-] [+] per selezionare una song di esercitazione.

Qui è possibile utilizzare soltanto le song di esercitazione da 1 a 10.

Il punteggio viene mostrato quando si raggiunge la fine della song di esercitazione.



5. RHYTHM GATE



6. RHYTHM GATE TRIPLET

Rhythm Gate è un esercizio per colpire i pad a tempo con il clic. Rhythm Gate è un esercizio per esercitarsi con le semicrome, mentre Rhythm Gate Triplets è per le terzine. Quando si colpisce troppo presto o troppo tardi, non viene prodotto alcun suono.

Cosa è possibile fare durante l'esercitazione:

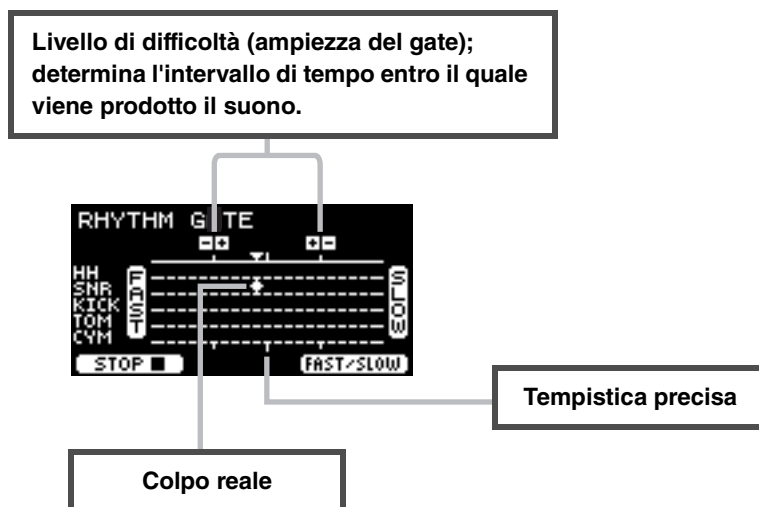

- **Per modificare il livello di difficoltà (ampiezza del gate)**
 Impostare un'ampiezza del gate più ridotta per aumentare il livello di difficoltà.
Utilizzare i controller [-] [+] per regolare l'ampiezza del gate.
- **Per cambiare la direzione dell'indicatore di tempistica**
 La direzione da FAST a SLOW può essere commutata da SLOW a FAST.
Premere il pulsante sotto "FAST/SLOW" ([F3]).



7. DYNAMIC GATE

Dynamic Gate è un esercizio per apprendere a suonare i pad con le dinamiche appropriate. Lo scopo è controllare tre livelli: Weak, Normal e Strong. Quando si colpisce con le dinamiche non corrette, non viene emesso alcun suono. La precisione delle dinamiche con cui si è colpita la batteria viene valutata alla fine dell'esercizio. Padroneggiare il Dynamic Gate significa essere un ottimo batterista in grado di controllare le dinamiche in qualsiasi situazione!

Cosa è possibile fare durante l'esercitazione:

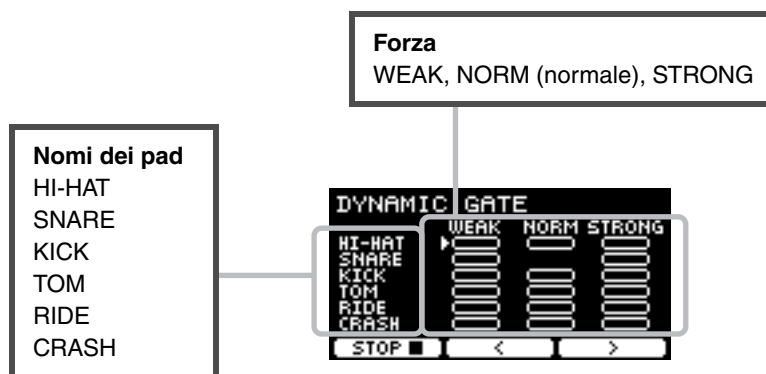

- **Per impostare i suoni del pad da escludere per specifiche dinamiche**

Ad esempio, è possibile impostare il suono del pad in modo che venga prodotto solo quando il pad viene colpito nell'intervallo NORM. In questo caso, disabilitare WEAK e STRONG.



Utilizzare i pulsanti sotto " < " e " > " ([F2] e [F3]) per spostare il cursore (), quindi utilizzare i controller [-] [+] per selezionare un quadrato da visualizzare (con suoni) o da non visualizzare (senza suoni).

È anche possibile cambiare la posizione del cursore colpendo il pad.



8. MEASURE BREAK

Measure Break è un esercizio per mantenere un tempo costante senza l'ausilio del metronomo. Viene valutata la precisione del primo beat della misura dopo il break. Una volta che si padroneggia l'esercizio Measure Break, sarà possibile suonare con un tempo costante anche dopo i break o i fill-in.

Cosa è possibile fare durante l'esercitazione:

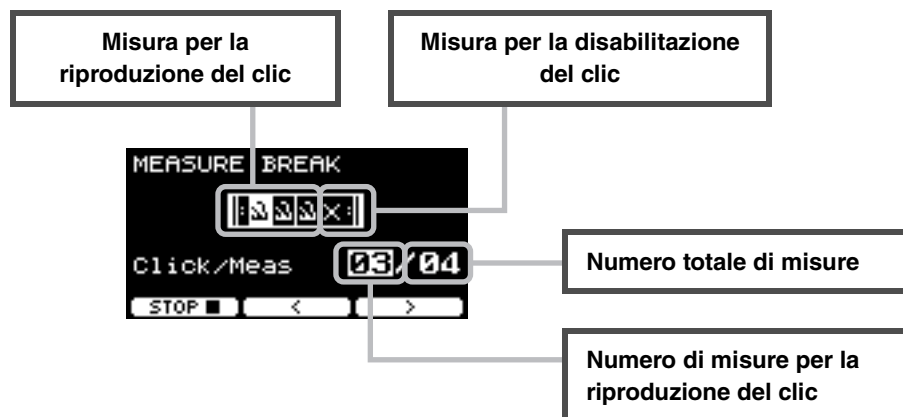

- Per impostare un numero specifico di misure per riprodurre il clic o il numero totale di misure

Utilizzare i pulsanti sotto " < " e " > " ([F2] e [F3]) per spostare il cursore, quindi utilizzare i controller [-] [+] per impostare il numero di misure.



9. CHANGE UP

Change Up è un esercizio per suonare sette ritmi diversi che cambiano ogni due misure. Viene valutata la precisione con la quale si tiene il tempo dei vari ritmi. Provare a mantenere un tempo costante anche quando cambia il ritmo.

*: I sette pattern ritmici su cui esercitarsi:



Cosa è possibile fare durante l'esercitazione:

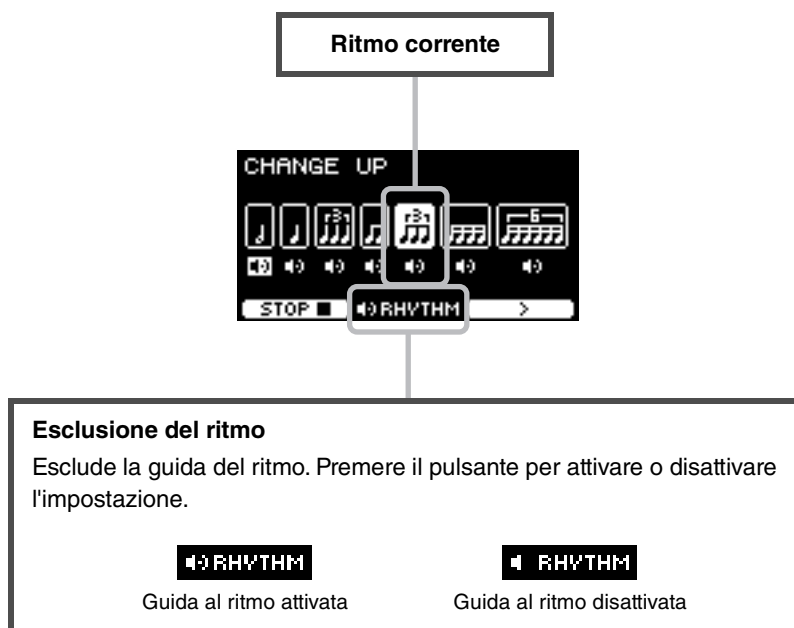

● Per selezionare il ritmo con cui esercitarsi

Utilizzare il pulsante sotto " > " ([F3]) per spostare il cursore, quindi utilizzare i controller [-] [+] per modificare l'impostazione.



Ritmo per l'esercitazione



Ritmo per escludere l'esercitazione

Il numero di misure può essere modificato mediante SETTING.



10. FAST BLAST

Fast Blast è un esercizio per sviluppare la resistenza necessaria per suonare la batteria. Colpire i pad il maggior numero di volte possibile entro un limite di tempo.

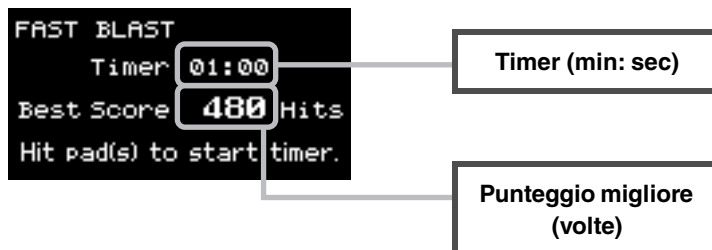

Colpire i pad il maggior numero di volte possibile entro il limite di tempo.

Il timer inizia il conteggio quando si inizia a colpire i pad.

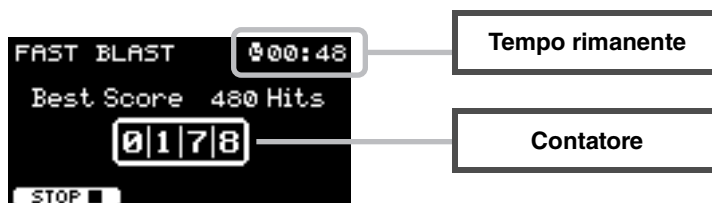

Il risultato viene visualizzato nella schermata.

Per vedere il conteggio per ciascun pad, premere il pulsante sotto "+" ([F2]).



Guida dell'applicazione

Collegamento di componenti aggiuntivi e dispositivi esterni venduti separatamente

È possibile collegare componenti aggiuntivi (venduti separatamente) e dispositivi esterni all'unità DTX-PRO per accedere a più funzioni di DTX-PRO.

■ Informazioni sui jack di ingresso trigger

I jack di ingresso trigger vengono utilizzati per collegare i pad. I jack da [1] SNARE [14] sul pannello posteriore supportano fino a 14 pad. Per ulteriori informazioni sui tipi di pad che è possibile utilizzare, vedere "Utilizzo dei pad" (pagina 24).

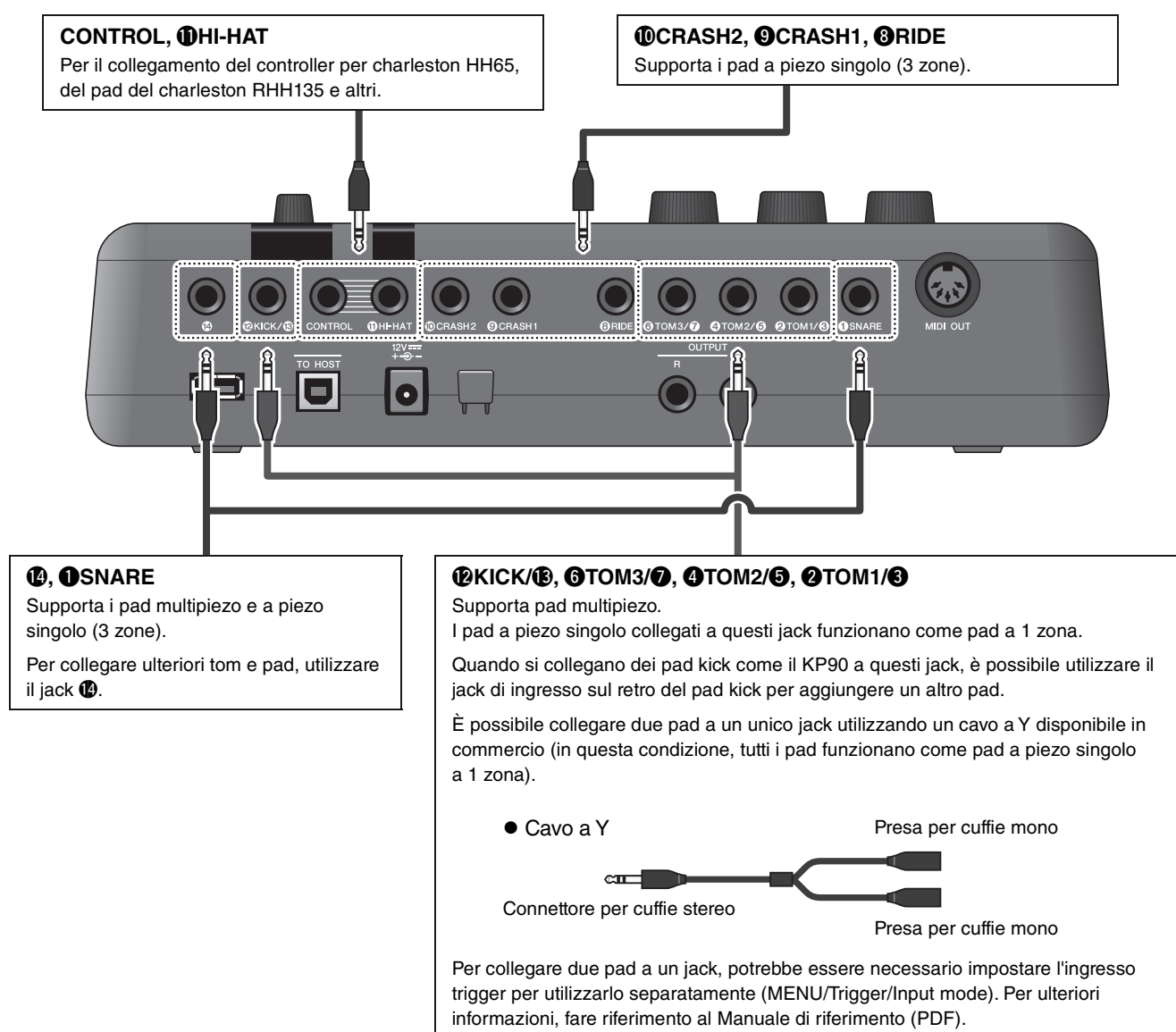

Per informazioni sull'assegnazione vocale degli ingressi trigger, consultare il documento Data List (PDF).

Per maggiori informazioni sugli accessori venduti separatamente che possono essere collegati a ciascun jack di ingresso del trigger, fare riferimento alla tabella di compatibilità dei moduli pad disponibile sul sito Web indicato di seguito.

Download Yamaha: <https://download.yamaha.com/>

* Yamaha Corporation si riserva il diritto di modificare questo URL in qualsiasi momento senza preavviso.

■ Integrazione degli accessori venduti separatamente

È possibile aggiungere vari accessori* al kit di batteria elettronica per rendere ancora più piacevole l'esperienza di chi suona.
(*: venduti separatamente)

Di seguito viene descritto come collegare un XP125SD-M o RHH135. Per informazioni sulla compatibilità di altri pad, fare riferimento alla tabella di compatibilità dei moduli pad (PDF): <https://download.yamaha.com/>

● Aggiunta di un XP125SD-M (venduto separatamente)

Aggiungere un pad venduto separatamente a DTX-PRO per riprodurre i suoni di batteria o percussioni oppure per controllare le funzioni colpendo il pad.

1. Spegnerne il modulo trigger per batteria.
2. Collegare l'unità XP125SD-M al rack per batteria.

Collegare il cavo fornito in dotazione con XP125SD-M al jack 14 su DTX-PRO.

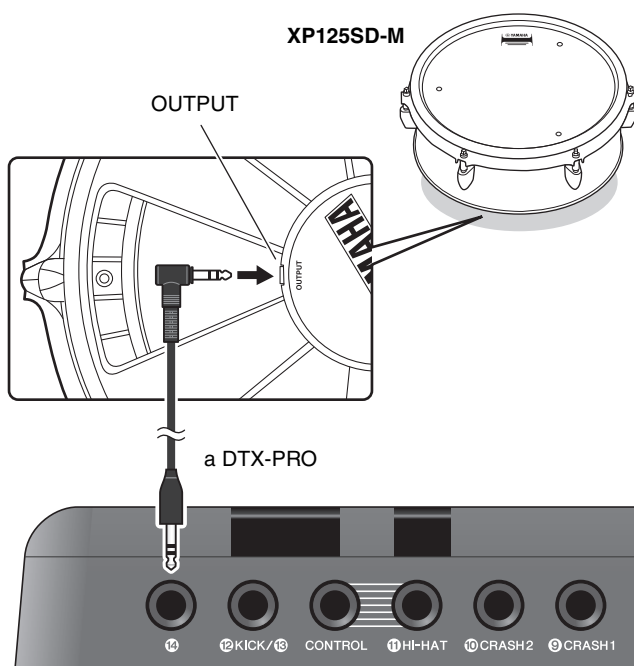

3. Accendere il modulo trigger per batteria.
4. Scegliere il tipo di pad corretto per XP125SD-M.

Per maggiori informazioni su come impostare il tipo di pad, consultare il Manuale di riferimento (PDF).
(MENU/TRIGGER/Pad Type)

● Utilizzo di un RHH135 (venduto separatamente) in sostituzione del pad del charleston incluso nel kit DTX6K-X

È possibile utilizzare un RHH135 (venduto separatamente) in sostituzione del pad del charleston incluso nel kit DTX6K-X. In questo modo sarà possibile riprodurre suoni diversi colpendo diverse sezioni (o "zone") del pad.

1. Spegnerne il modulo trigger per batteria.
2. Collegare il cavo fornito con RHH135 dal jack PAD di RHH135 al jack HI-HAT su DTX-PRO, e dal jack HI-HAT su RHH135 al jack CONTROL su DTX-PRO.

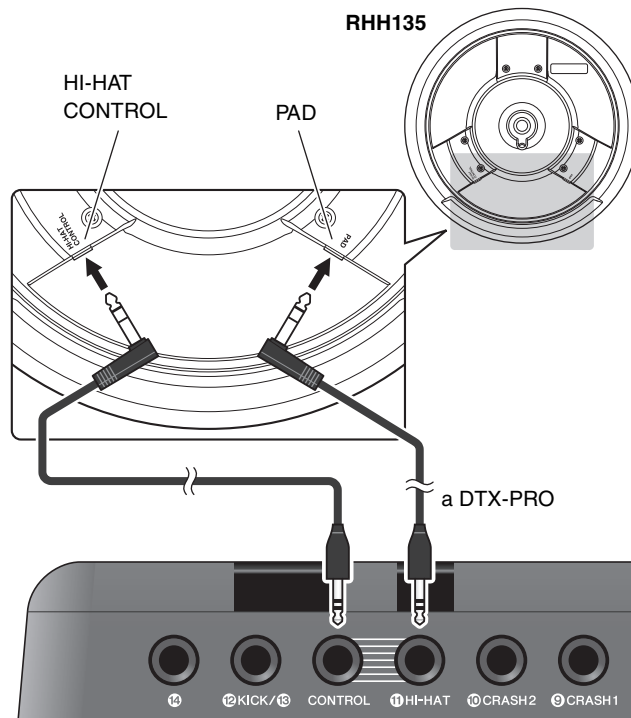

3. Accendere il modulo trigger per batteria.
4. Scegliere il tipo di pad corretto per il modello RHH135.

Per maggiori informazioni su come impostare il tipo di pad, consultare il Manuale di riferimento (PDF).
(MENU/TRIGGER/Pad Type)

■ Integrazione di batteria elettronica e acustica

Di seguito sono riportati un paio di esempi che spiegano come integrare una batteria elettronica e una batteria acustica.

● Aggiunta di pad a un set di batteria acustica

Fissare un modulo di aggancio all'asta per piatti CSAT924A e un supporto per batteria all'asta per piatti di una batteria acustica per aggiungere facilmente al kit un pad modello XP80, XP70 o TP70. Nel diagramma riportato di seguito viene mostrato un tipico esempio di configurazione dei vari componenti. Una volta completato l'assemblaggio, impostare il parametro Pad Type. (MENU/TRIGGER/Pad Type)

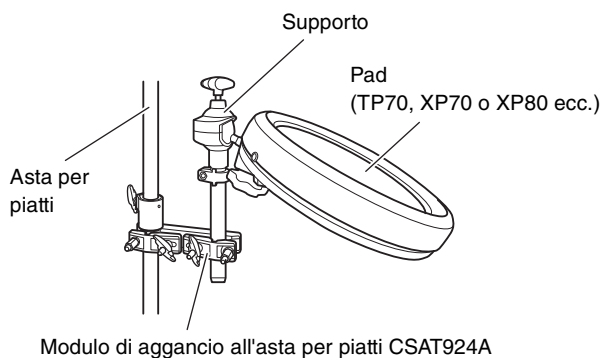

● Configurazione tipica

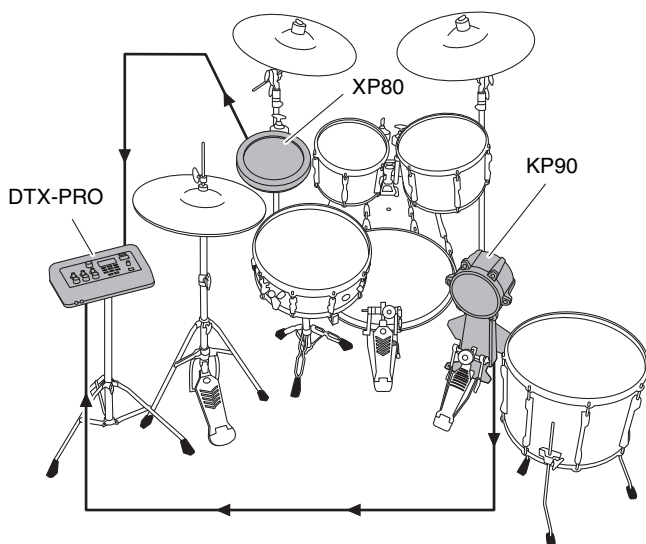

● Utilizzo di DTX-PRO con una batteria acustica

È possibile collegare un trigger per batteria DT50K o DT50S alla grancassa o al rullante e collegare il jack [②KICK/③] o il jack [①SNARE] su DTX-PRO in modo da inviare segnali trigger al modulo trigger per batteria ogni volta che si colpisce la batteria. Dopo aver collegato i cavi, impostare il parametro Pad Type. (MENU/TRIGGER/Pad Type)

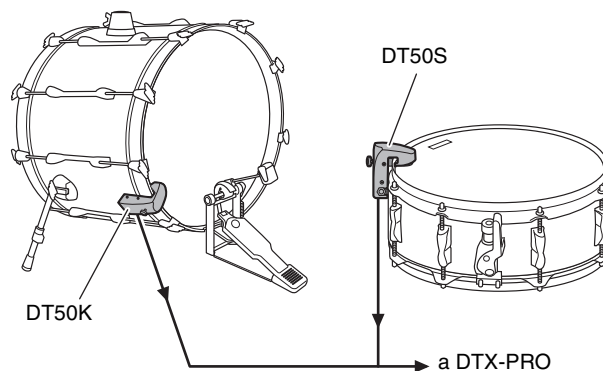

Per ulteriori informazioni su come collegare il trigger per batteria, consultare il Manuale di istruzioni di DT50S/DT50K.

● Configurazione tipica (per collegare i trigger di batteria al rullante e alla grancassa)

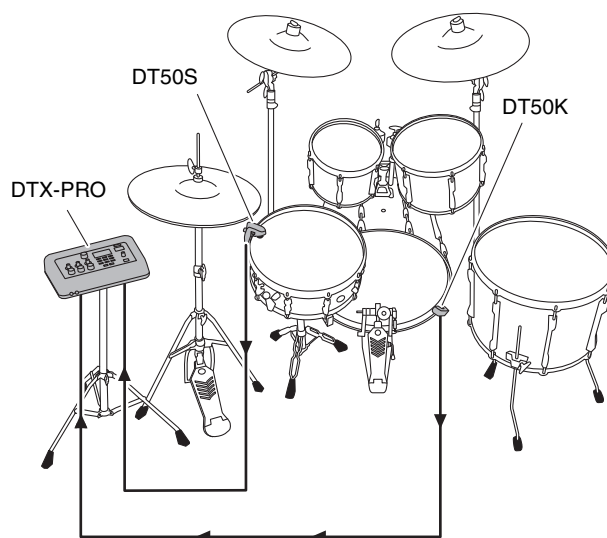

■ Utilizzo di smart device

Il collegamento di uno smart device al jack [USB TO HOST] permette di stabilire un collegamento digitale e di:

- Registrare e riprodurre audio di alta qualità utilizzando le app
- Esercitarsi, registrare (audio e video) e condividere le registrazioni sui social network mediante Rec'n'Share

AVVISO

- Prima di collegare i dispositivi, accertarsi che i livelli di volume su tutti i dispositivi esterni siano impostati al minimo.
- Accertarsi di collocare lo smart device su una superficie stabile per evitare che cada o venga danneggiato.

NOTA

Per eliminare il rischio di interferenza di disturbi dal proprio smart device quando è utilizzato in combinazione con DTX-PRO, attivare la modalità aereo e successivamente il Wi-Fi.

Sono necessarie parti aggiuntive per il collegamento di uno smart device.

Per ulteriori informazioni sul collegamento, fare riferimento ai documenti "iPhone/iPad Connection Manual" o "Smart Device Connection Manual for Android™".

Per informazioni dettagliate sugli smart device e sulle relative app compatibili quali Rec'n'Share, fare riferimento alla pagina Web di seguito.

<https://download.yamaha.com/>

■ Collegamento di un computer

È possibile collegare DTX-PRO a un computer e utilizzare un software DAW (Digital Audio Workstation) come Cubase AI (incluso) per registrare le performance, modificare o mixare l'audio.

Per ulteriori informazioni sul collegamento di un computer, consultare il Manuale di riferimento (PDF). Per ulteriori informazioni su come utilizzare il software DAW, fare riferimento al Manuale di istruzioni del software DAW.

Precauzioni da adottare quando si utilizza il terminale [USB TO HOST]

Quando si collega il computer al terminale [USB TO HOST], osservare le indicazioni riportate di seguito per evitare di sospendere il funzionamento del computer e di danneggiare o perdere i dati.

AVVISO

- Utilizzare un cavo USB di tipo AB non più lungo di 3 metri. Non è consentito l'uso di cavi USB 3.0.
- Eseguire le operazioni riportate di seguito prima di accendere o spegnere lo strumento oppure prima di collegare o scollegare il cavo USB sul terminale [USB TO HOST].
 - Chiudere eventuali software applicativi aperti sul computer.
 - Assicurarsi che non siano in corso trasferimenti di dati dallo strumento.
- Quando allo strumento è collegato il computer, è necessario attendere almeno sei secondi tra le seguenti operazioni: (1) spegnimento e successiva riaccensione dello strumento o (2) collegamento e scollegamento del cavo USB.

Se il computer o lo strumento si blocca, riavviare il software applicativo o il sistema operativo del computer oppure spegnere e riaccendere lo strumento.

Elenco dei messaggi

Messaggio	Descrizione
Are you sure?	Richiede la conferma dell'esecuzione dell'operazione specificata.
Auto power off disabled.	Viene visualizzato quando il pulsante [-] viene mantenuto premuto mentre si accende l'unità, per informare l'utente che la funzione di spegnimento automatico è disabilitata.
Backup error.	Viene visualizzato quando la scrittura dei dati sull'unità DTX-PRO non riesce. Se i dati non sono stati salvati correttamente al momento dello spegnimento dell'unità, alla successiva accensione viene visualizzato questo messaggio. Dopo la visualizzazione del messaggio, viene automaticamente eseguito il ripristino alle impostazioni di fabbrica.
Canceled.	Viene visualizzato quando l'operazione di annullamento è completata.
Can't process.	L'unità DTX-PRO non è in grado di elaborare un'operazione richiesta.
Completed.	Viene visualizzato una volta completata l'esecuzione di un processo di caricamento o di salvataggio, di memorizzazione di un kit o di un'altra funzione.
Connecting USB device...	Viene visualizzato quando viene stabilito un collegamento a un dispositivo USB.
Excessive demand for USB power.	Il consumo elettrico del dispositivo USB supera il valore specificato.
Factory Reset initializing...	Viene visualizzato all'avvio se si esegue un ripristino alle impostazioni di fabbrica.
File already exists.	Esiste già un file con lo stesso nome.
File not found.	Il tipo di file selezionato non è stato trovato.
Illegal file.	Viene visualizzato quando si carica un file e l'unità DTX-PRO non è in grado di gestire il file di destinazione oppure non supporta il file audio.
Incompatible USB device.	Viene visualizzato quando si collega un dispositivo USB non supportato al terminale [USB TO DEVICE].
Invalid USB device.	Il dispositivo USB non funziona correttamente. Formattare nuovamente il dispositivo USB.
Keybank full.	Viene visualizzato quando il numero totale dei keybank per le waveform ha superato la capacità massima.
No data.	Viene visualizzato quando i dati di destinazione non esistono durante l'utilizzo del registratore o l'utilizzo dei parametri correlati ai file wav in "Job".
No response from USB device.	Nessuna risposta dal dispositivo USB.
Now importing...	Viene visualizzato quando si importa un file .wav.
Now loading...	Viene visualizzato quando si carica un file.
Now processing...	Viene visualizzato quando si esegue un'operazione di tipo Job o di memorizzazione di un kit. Viene visualizzato durante la post-elaborazione dopo l'annullamento di un'operazione di caricamento o di salvataggio di un file.

Messaggio	Descrizione
Now saving...	Viene visualizzato quando si salva un file.
Overwrite?	Viene visualizzato quando si salva un file sul dispositivo USB e un file con lo stesso nome esiste già nel dispositivo USB. Viene visualizzato quando si tenta di eseguire nuovamente un'operazione di memorizzazione di un kit utente per il kit salvato in precedenza.
Please stop recorder.	Viene visualizzato quando si esegue un'operazione che determina l'uscita dalla modalità Recorder durante la riproduzione o la registrazione da parte del registratore. Arrestare il registratore e riprovare.
Recording time limit exceeded.	Viene visualizzato quando il registratore ha raggiunto il limite di tempo. Il tempo di registrazione è di circa 1 minuto e 30 secondi con la memoria interna e di circa 90 minuti con un'unità flash USB. Questo messaggio viene anche visualizzato quando l'unità flash USB ha raggiunto il limite di capacità durante la registrazione.
Read only file.	Viene visualizzato quando si seleziona un file di sola lettura durante un'operazione sui file.
Sample is too long.	Il campione è troppo lungo e non può essere caricato.
Sample is too short.	Il campione è troppo breve e non può essere caricato.
Song is too long.	Il file di song è troppo grande e non può essere caricato.
USB connection terminated.	Viene visualizzato se il collegamento con il dispositivo USB è stato interrotto a causa di un problema legato alla corrente elettrica. Scollegare il dispositivo USB e premere il pulsante sotto "OK".
USB device's transfer speed too slow.	Viene visualizzato quando la velocità di trasferimento al dispositivo USB è insufficiente. Per informazioni sui dispositivi la cui compatibilità con DTX-PRO è stata testata e comprovata, consultare "Compatible USB Device List" sul sito Web di Yamaha.
USB device full.	Viene visualizzato quando il dispositivo USB è pieno e non consente il salvataggio dei file. Utilizzare un nuovo dispositivo USB oppure liberare spazio cancellando i file non necessari.
USB device not ready.	Viene visualizzato se il dispositivo USB non è collegato correttamente a DTX-PRO.
USB device read/write error.	Viene visualizzato se si è verificato un errore durante la lettura o la scrittura dei dati sul dispositivo USB.
USB device write protected.	Viene visualizzato se il dispositivo USB è protetto da scrittura.
USB transmission error.	Viene visualizzato se si è verificato un errore durante la comunicazione con il dispositivo USB.
User Voice full.	Viene visualizzato quando il numero totale delle voci utente ha superato la capacità massima.
Waveform full.	Viene visualizzato quando il numero totale delle waveform per le forme d'onda ha superato la capacità massima.
Wave memory error.	Viene visualizzato quando il caricamento dei dati nella memoria Wave non è riuscito. Quando i dati Wave non sono stati salvati correttamente, questo messaggio viene visualizzato alla successiva accensione di DTX-PRO. Dopo la visualizzazione di questo messaggio, il processo di ripristino si avvia automaticamente.
Wave memory full.	Viene visualizzato se la memoria WAVE è piena e non è possibile eseguire operazioni di importazione, caricamento o di tipo job.

Risoluzione dei problemi

Per ulteriori suggerimenti sulla risoluzione dei problemi, consultare il Manuale di riferimento (PDF).
Fare riferimento a pagina 7 per informazioni dettagliate sul download di questo manuale.

Sintomo		Causa possibile	Soluzione	Pagina di riferimento
Non viene emesso alcun suono Bilanciamento non corretto	Non viene emesso alcun suono	Il cavo non è collegato correttamente	<ul style="list-style-type: none"> Assicurarsi che cuffie o sistemi audio esterni, come amplificatore e/o altoparlanti, siano collegati correttamente a DTX-PRO. Assicurarsi che i cavi in uso siano in buone condizioni. 	pagina 12 pagina 13 pagina 16
		Le impostazioni del volume o del livello non sono corrette Il volume delle cuffie non è acceso Il volume del metronomo non è acceso	Controllare quanto indicato di seguito: <ul style="list-style-type: none"> Controller del volume sugli amplificatori e/o sugli altoparlanti collegati a DTX-PRO. Manopola [MASTER VOLUME] sul pannello anteriore di DTX-PRO. Slider nella schermata MIXER. Volume per il metronomo (clic). Il livello di uscita trigger di qualsiasi pad con un dial che consente la regolazione. 	pagina 10 pagina 13
	Bilanciamento non ottimale del volume	Bilanciamento del volume non ottimale tra i singoli pad Bilanciamento del volume non ottimale tra il dispositivo audio esterno e DTX-PRO	Assicurarsi che gli slider nella schermata MIXER siano impostati in modo corretto. <ul style="list-style-type: none"> Regolare i singoli volumi di uscita di DTX-PRO e dei dispositivi audio esterni. Regolare il volume con la manopola [AUDIO VOLUME]. 	pagina 31 pagina 10 pagina 13
	I pad con rilevamento della posizione non producono suoni in modo corretto		<ul style="list-style-type: none"> Assicurarsi che il parametro Pad Type sia stato impostato correttamente. (Per ulteriori informazioni, fare riferimento al "Manuale di riferimento" (PDF).) Controllare l'orientamento del pad per piatti. Quando la direzione non è impostata correttamente, il pad per piatti potrebbe non essere completamente funzionale. Assicurarsi di collegare il pad al jack appropriato che supporti il rilevamento della posizione. 	pagina 24 Manuale di assemblaggio
Difficoltà durante l'esecuzione	I suoni di piatti/charleston sono troppo deboli DTX-PRO produce suoni ma la sensibilità, ovvero il volume, è troppo bassa.	L'orientamento del pad per piatti non è corretto L'asta sul pad del charleston è allentata L'impostazione del parametro Pad Type non è corretta Lo slider è impostato al livello minimo Le impostazioni di livello per il pad non sono corrette	<ul style="list-style-type: none"> Controllare l'orientamento del pad per piatti. Quando questo parametro non è impostato correttamente, il pad per piatti potrebbe non essere completamente funzionale. L'asta sul supporto del charleston potrebbe allentarsi durante l'uso e far ruotare il pad del charleston. In questo caso, il pad potrebbe non funzionare correttamente. Per evitare il problema, si consiglia di serrare l'asta e di controllare regolarmente la posizione del pad del charleston. Assicurarsi che il parametro Pad Type sia impostato correttamente. Occorre selezionare un tipo di pad per piatti appropriato per il pad si sta utilizzando (Per ulteriori informazioni, fare riferimento al "Manuale di riferimento" (PDF).) Il livello di uscita trigger di qualsiasi pad con un dial che consente la regolazione. Accertarsi che lo slider sulla schermata MIXER per il pad per il quale non viene prodotto un suono sia impostato su un valore sufficientemente elevato. 	pagina 24 Manuale di assemblaggio

Sintomo	Causa possibile	Soluzione	Pagina di riferimento
Difficoltà durante l'esecuzione	Viene prodotto un suono anche senza colpire il pad Il suono viene prodotto da un pad che non è stato colpito (crosstalk)		Per ulteriori informazioni, fare riferimento al "Manuale di riferimento" (PDF). Manuale di riferimento (PDF)
	Impossibile smorzare Impossibile silenziare		Controllare l'orientamento del pad per piatti. Quando l'orientamento del pad non è corretto, il pad per piatti potrebbe non funzionare completamente. pagina 24 Manuale di assemblaggio
	Non è possibile riprodurre suoni di charleston chiusi da pedale È difficile produrre suoni di charleston chiusi		<ul style="list-style-type: none"> • Accertarsi di utilizzare il controller del charleston in modo corretto. • Assicurarsi che il foot controller sia collegato al jack [CONTROL]. Manuale di assemblaggio
	I pad con rilevamento della posizione non producono suoni in modo corretto		<ul style="list-style-type: none"> • Assicurarsi che il parametro Pad Type sia stato impostato correttamente. (Per ulteriori informazioni, fare riferimento al "Manuale di riferimento" (PDF).) • Controllare l'orientamento del pad per piatti. Quando la direzione non è impostata correttamente, il pad per piatti potrebbe non essere completamente funzionale. • Assicurarsi di collegare il pad al jack appropriato che supporti il rilevamento della posizione. pagina 24 Manuale di assemblaggio
	Impostazioni	Impossibile memorizzare le impostazioni del modulo per batteria	<p>Il modulo per batteria memorizza automaticamente le impostazioni del sistema ogni volta che lo si spegne con il pulsante [⏻] (Standby/On).</p> <ul style="list-style-type: none"> • Non spegnere il modulo per batteria scollegando l'adattatore CA. Tale operazione impedisce di memorizzare le impostazioni di sistema. • Le impostazioni utente per kit, set di clic e trigger devono essere memorizzate manualmente.
	Impossibile salvare i dati su un'unità flash USB	<p>Non è possibile utilizzare unità flash USB 1.1 compatibili su DTX-PRO.</p> <ul style="list-style-type: none"> • Assicurarsi che l'unità flash USB in questione sia stata formattata con DTX-PRO. • Accertarsi che l'unità flash USB in questione non sia protetta da scrittura. • Verificare che sull'unità flash USB sia disponibile spazio sufficiente per salvare i dati. (Per ulteriori informazioni, fare riferimento al "Manuale di riferimento" (PDF).) 	Manuale di riferimento (PDF)
	Impossibile inviare i dati da o verso lo smart device	Verificare la connessione. Per ulteriori informazioni, fare riferimento ai documenti "iPhone/iPad Connection Manual" o "Smart Device Connection Manual for Android™".	pagina 60
	L'unità si spegne in modo imprevisto	Disabilitare la funzione di spegnimento automatico.	pagina 19
	DTX-PRO non riceve alcun segnale da switch o trigger Si desidera ripristinare DTX-PRO alle impostazioni di fabbrica	Utilizzare la funzione Factory Reset per ripristinare le impostazioni predefinite.	pagina 20

Specifiche tecniche

Generatori di suoni	Tipo	AWM2	
	Polifonia massima	256 note	
	Unità di effetti	Per ogni strumento EQ/Comp/Transient/Insertion (*1) Per ogni kit Ambience/Effect 1/Effect 2 Master Comp/Master Effect Generali Master EQ/Phones EQ (* 1) Gli effetti Insertion possono essere usati solo strumenti (Inst) specifici.	
Kit	Quantità	Preset: oltre 30 kit Utente: 200 kit	
	Numero di voci	Batteria/Percussioni: oltre 400	
Metronomo	Set di clic utente	30	
	Tempo	Da 30 a 300 BPM; funzione Tap Tempo supportata	
	Indicazioni tempo	da 1/4 a 16/4, da 1/8 a 16/8 e da 1/16 a 16/16	
	Suddivisioni	Accenti, semiminime, crome, semicrome e terzine di crome	
	Altri	Controllo volume del clic individuale, importazione wav, timer	
Esercitazione	Tipi	10	
	Song di esercitazione	Preset: 37 song Utente: 1 song	
File audio	Limite di importazione	1.000 file	
	Durata massima del campione caricabile	760 secondi (44,1 kHz, 16 bit, mono) 380 secondi (44,1 kHz, 16 bit, stereo)	
	Formato campionamento	WAV	
Registratore	Tempo di registrazione	Memoria interna Massimo 90 secondi	
	Formato	Unità flash USB	Massimo 90 minuti per file
		Registrazione/riproduzione	WAV (44,1 kHz, 16 bit, stereo)
Display		LCD Full Dot (128 × 64 punti)	
Connettività	DC IN		DC IN (+12 V)
	Cuffie		Cuffie (presa per cuffie stereo standard × 1)
	AUX IN		AUX IN (presa mini stereo × 1)
	Uscita		OUTPUT L/MONO, R (presa per cuffie standard, una ciascuno)
	USB		USB TO DEVICE USB TO HOST
	MIDI		MIDI OUT
	Ingresso trigger	Jack	
	Numero massimo di pad da collegare (quando si utilizza il cavo a Y)		14
Consumo elettrico			11 W
Dimensioni			303 (L) mm × 196 (P) mm × 66 (A) mm
Peso			1,5 kg
Accessori in dotazione			Adattatore CA (PA-150 o un prodotto equivalente consigliato da Yamaha)*2, Manuale di istruzioni (questo documento), supporto del modulo, galletti del supporto del modulo (× 4) Cubase AI Download Information *2 Potrebbe non essere incluso a seconda del paese in cui è stato acquistato lo strumento. Per ulteriori informazioni, contattare il rivenditore Yamaha.

Il contenuto del presente manuale si applica alle ultime specifiche tecniche a partire dalla data di pubblicazione. Per ottenere la versione più recente del manuale, accedere al sito Web Yamaha e scaricare il file corrispondente. Dal momento che le specifiche tecniche, le apparecchiature e gli accessori venduti separatamente potrebbero variare a seconda del paese in cui viene distribuito il prodotto, verificarli con il rivenditore Yamaha.

Indice

Simboli

[-][+], controller	10
[-][+], manopola	10
[-], pulsante	10
[+], pulsante	10

A

Accessori venduti separatamente ...	58
Accompagnamento	44
Accordature	35
Adattatore CA	15
[AMBIENCE]	10, 30
Aperto/Chiuso	26
Atmosfera	23
[AUDIO VOLUME]	10

B

Batteria acustica	59
Bell shot	27
Bow shot	26, 27

C

Cavo a Y	57
Charleston	26
Clic	39, 40
[CLICK VOLUME]	10
[CLICK]	11
[COMP]	10, 30
Compressione	23
Computer	61
Cross sticking	25
Cuffie	16

D

Dimensione del piatto	35
Display	11
Display Click Tempo	11

E

Edge shot	26, 27
[EFFECT]	10
Effetti	23, 32
Esercitazione	45
[EXIT]	11

F

File audio (.wav)	37
-------------------------	----

G

Gancio del cavo	13
-----------------------	----

H

Head shot	25
-----------------	----

I

Impostazione cross sticking	11
Inst	23, 35

J

Jack [🎧] (cuffie)	12
Jack [🔌] (ingresso ausiliario)	12
Jack DC IN	13
Jack di ingresso trigger	13, 57

K

Kit	23, 29
[KIT]	11

L

Lunghezza del sustain del piatto	35
--	----

M

Manopole VOLUME	10
[MASTER VOLUME]	10
[MENU]	11
Metronomo	39, 40
[MIDI OUT]	13
Mixer	31
Multipiezo	24

O

Open rim shot	25
OUTPUT [R]	13

P

Pad	24
Pad a piezo singolo	57
Pad a tre zone	24
Pad a una zona	24
Pad mono	24
Pad multipiezo	57
Pannello frontale	12
Pannello posteriore	13
Pannello superiore	10
Piezo singolo	24
Posizioni della frizione del charleston	35

Procedura guidata di configurazione del trigger	17
Pulsanti funzione 1-3 ([F1])	11

R

[RECORDER]	11
Rilevamento della posizione	24, 25, 27
Rim shot chiusi	25
Ripristino alle impostazioni di fabbrica	20
Rullante	25

S

Schermata INST	11
Schermata KIT	29
Schermate MIXER ed EFFECT	11
Set di batteria	23, 35
Silenziamento	28, 35
Smart device	60
Smorzamento	27, 35
Software DAW (Digital Audio Workstation)	61
Song di esercitazione	45
Spegnimento automatico	19
[START/STOP]	11
[STORE]	11
Suoni di pedale chiuso	26
Suoni di splash del charleston	26
[⏻] Switch (Standby/On)	11

T

Tap Tempo	40
Tempo	39
[TEMPO]	11
Tipi di esercitazione	45
Tom	25
[TRAINING]	11

U

[USB TO DEVICE]	13, 21
[USB TO HOST]	13, 61

W

.wav	37
------------	----

Z

Zone	24
------------	----

Important Notice: Guarantee Information for customers in European Economic Area (EEA) and Switzerland

<p>Important Notice: Guarantee Information for customers in EEA* and Switzerland</p> <p>For detailed guarantee information about this Yamaha product, and Pan-EEA* and Switzerland warranty service, please either visit the website address below (Printable file is available at our website) or contact the Yamaha representative office for your country. * EEA: European Economic Area</p>	English
<p>Wichtiger Hinweis: Garantie-Information für Kunden in der EWR* und der Schweiz</p> <p>Für nähere Garantie-Information über dieses Produkt von Yamaha, sowie über den Pan-EWR*- und Schweizer Garantieservice, besuchen Sie bitte entweder die folgend angegebene Internetadresse (eine druckfähige Version befindet sich auch auf unserer Webseite), oder wenden Sie sich an den für Ihr Land zuständigen Yamaha-Vertrieb. *EWR: Europäischer Wirtschaftsraum</p>	Deutsch
<p>Remarque importante: informations de garantie pour les clients de l'EEE et la Suisse</p> <p>Pour des informations plus détaillées sur la garantie de ce produit Yamaha et sur le service de garantie applicable dans l'ensemble de l'EEE ainsi qu'en Suisse, consultez notre site Web à l'adresse ci-dessous (le fichier imprimable est disponible sur notre site Web) ou contactez directement Yamaha dans votre pays de résidence. * EEE : Espace Economique Européen</p>	Français
<p>Belangrijke mededeling: Garantie-informatie voor klanten in de EER* en Zwitserland</p> <p>Voor gedetailleerde garantie-informatie over dit Yamaha-product en de garantieservice in heel de EER* en Zwitserland, gaat u naar de onderstaande website (u vindt een afdrukbaar bestand op onze website) of neemt u contact op met de vertegenwoordiging van Yamaha in uw land. * EER: Europese Economische Ruimte</p>	Nederlands
<p>Aviso importante: información sobre la garantía para los clientes del EEE* y Suiza</p> <p>Para una información detallada sobre este producto Yamaha y sobre el soporte de garantía en la zona EEE* y Suiza, visite la dirección web que se incluye más abajo (la versión del archivo para imprimir esta disponible en nuestro sitio web) o póngase en contacto con el representante de Yamaha en su país. * EEE: Espacio Económico Europeo</p>	Español
<p>Avviso importante: informazioni sulla garanzia per i clienti residenti nell'EEA* e in Svizzera</p> <p>Per informazioni dettagliate sulla garanzia relativa a questo prodotto Yamaha e l'assistenza in garanzia nei paesi EEA* e in Svizzera, potete consultare il sito Web all'indirizzo riportato di seguito (è disponibile il file in formato stampabile) oppure contattare l'ufficio di rappresentanza locale della Yamaha. * EEA: Area Economica Europea</p>	Italiano
<p>Aviso importante: informações sobre as garantias para clientes da AEE* e da Suíça</p> <p>Para obter uma informação pormenorizada sobre este produto da Yamaha e sobre o serviço de garantia na AEE* e na Suíça, visite o site a seguir (o arquivo para impressão está disponível no nosso site) ou entre em contato com o escritório de representação da Yamaha no seu país. * AEE: Área Econômica Européia</p>	Português
<p>Σημαντική σημείωση: Πληροφορίες εγγύησης για τους πελάτες στον ΕΟΧ* και Ελλάδα</p> <p>Για λεπτομερείς πληροφορίες εγγύησης σχετικά με το παρόν προϊόν της Yamaha και την κάλυψη εγγύησης σε όλες τις χώρες του ΕΟΧ και την Ελλάδα, επισκεφτείτε την παρακάτω ιστοσελίδα (Εκτυπώσιμη μορφή είναι διαθέσιμη στην ιστοσελίδα μας) ή απευθυνθείτε στην αντιπροσωπεία της Yamaha στη χώρα σας. * ΕΟΧ: Ευρωπαϊκός Οικονομικός Χώρος</p>	Ελληνικά
<p>Viktigt: Garantiinformation för kunder i EES-området* och Schweiz</p> <p>För detaljerad information om denna Yamahaprodukt samt garantiservice i hela EES-området* och Schweiz kan du antingen besöka nedanstående webbadress (en utskriftsvänlig fil finns på webbplatsen) eller kontakta Yamahas officiella representant i ditt land. * EES: Europeiska Ekonomiska Samarbetsområdet</p>	Svenska
<p>Viktig merknad: Garantiinformasjon for kunder i EØS* og Sveits</p> <p>Detaljert garantiinformasjon om dette Yamaha-produktet og garantiservice for hele EØS-området* og Sveits kan fås enten ved å besøke nettadressen nedenfor (utskriftsversjon finnes på våre nettsider) eller kontakte Yamahas kontoret i landet der du bor. *EØS: Det europeiske økonomiske samarbeidsområdet</p>	Norsk
<p>Vigtig oplysning: Garantioplysninger til kunder i EØO* og Schweiz</p> <p>De kan finde detaljerede garantioplysninger om dette Yamaha-produkt og den fælles garantiserviceordning for EØO* (og Schweiz) ved at besøge det websted, der er angivet nedenfor (der findes en fil, som kan udskrives, på vores websted), eller ved at kontakte Yamahas nationale repræsentationskontor i det land, hvor De bor. * EØO: Det Europæiske Økonomiske Område</p>	Dansk
<p>Tärkeä ilmoitus: Takuutiedot Euroopan talousalueen (ETA)* ja Sveitsin asiakkaille</p> <p>Tämän Yamaha-tuotteen sekä ETA-alueen ja Sveitsin takuuta koskevat yksityiskohtaiset tiedot saatte alla olevasta nettiosoitteesta. (Tulostettava tiedosto saatavissa sivustollamme.) Voitte myös ottaa yhteyttä paikalliseen Yamaha-edustajaan. *ETA: Euroopan talousalue</p>	Suomi
<p>Ważne: Warunki gwarancyjne obowiązujące w EOG* i Szwajcarii</p> <p>Aby dowiedzieć się więcej na temat warunków gwarancyjnych tego produktu firmy Yamaha i serwisu gwarancyjnego w całym EOG* i Szwajcarii, należy odwiedzić wskazaną poniżej stronę internetową (Plik gotowy do wydruku znajduje się na naszej stronie internetowej) lub skontaktować się z przedstawicielstwem firmy Yamaha w swoim kraju. * EOG — Europejski Obszar Gospodarczy</p>	Polski
<p>Důležité oznámení: Záruční informace pro zákazníky v EHS* a ve Švýcarsku</p> <p>Podrobné záruční informace o tomto produktu Yamaha a záručním servisu v celém EHS* a ve Švýcarsku naleznete na níže uvedené webové adrese (soubor k tisku je dostupný na našich webových stránkách) nebo se můžete obrátit na zastoupení firmy Yamaha ve své zemi. * EHS: Evropský hospodářský prostor</p>	Česky
<p>Fontos figyelemzetés: Garancia-információk az EGT* területén és Svájcban élő vásárlók számára</p> <p>A jelen Yamaha termékre vonatkozó részletes garancia-információk, valamint az EGT*-re és Svájcra kiterjedő garanciális szolgáltatás tekintetében keresse fel webhelyünket az alábbi címen (a webhelyen nyomtatható fájl is talál), vagy pedig lépjen kapcsolatba az országában működő Yamaha képviselői irodával. * EGT: Európai Gazdasági Térség</p>	Magyar
<p>Oluline märkus: Garantiiteave Euroopa Majanduspiirkonna (EMP)* ja Šveitsi klientidele</p> <p>Täpsemat teabe saamiseks selle Yamaha toote garantii ning kogu Euroopa Majanduspiirkonna ja Šveitsi garantiiteeninduse kohta, külastage palun veebisaiti alljärgneval aadressil (meie saidil on saadaval printitav fail) või pöörduge Teie regiooni Yamaha esinduse poole. * EMP: Euroopa Majanduspiirkond</p>	Eesti keel
<p>Svarīgs paziņojums: garantijas informācija klientiem EEZ* un Šveicē</p> <p>Lai saņemtu detalizētu garantijas informāciju par šo Yamaha produktu, kā arī garantijas apkalpošanu EEZ* un Šveicē, lūdz, apmeklējiet zemāk norādīto tīmekļa vietnes adresi (tīmekļa vietnē ir pieejams drukājams fails) vai sazinieties ar jūsu valsti apkalpojošo Yamaha pārstāvniecību. * EEZ: Eiropas Ekonomikas zona</p>	Latviešu
<p>Dėmesio: informacija dėl garantijos pirkėjams EEE* ir Šveicarijoje</p> <p>Jei reikia išsamios informacijos apie šį „Yamaha“ produktą ir jo techninę priežiūrą visoje EEE* ir Šveicarijoje, apsilankykite mūsų svetainėje toliau nurodytu adresu (svetainėje yra spausdintinas failas) arba kreipkitės į „Yamaha“ atstovybę savo šaliai. *EEE – Europos ekonominė erdvė</p>	Lietuvių kalba
<p>Dôležité upozornenie: Informácie o záruke pre zákazníkov v EHP* a Švajčiarsku</p> <p>Podrobné informácie o záruke týkajúce sa tohto produktu od spoločnosti Yamaha a garančnom servise v EHP* a Švajčiarsku nájdete na webovej stránke uvedenej nižšie (na našej webovej stránke je k dispozícii súbor na tlač) alebo sa obráťte na zástupcu spoločnosti Yamaha vo svojej krajine. * EHP: Európsky hospodársky priestor</p>	Slovenčina
<p>Pomembno obvestilo: Informacije o garanciji za kupce v EGP* in Švici</p> <p>Za podrobnejše informacije o tem Yamahinim izdelku ter garancijskem servisu v celotnem EGP in Švici, obiščite spletno mesto, ki je navedeno spodaj (natisljiva datoteka je na voljo na našem spletnem mestu), ali se obrnite na Yamahinega predstavnika v svoji državi. * EGP: Evropski gospodarski prostor</p>	Slovenščina
<p>Важно съобщение: Информация за гаранцията за клиенти в ЕИП* и Швейцария</p> <p>За подробна информация за гаранцията за този продукт на Yamaha и гаранционното обслужване в паневропейската зона на ЕИП* и Швейцария или посетете посочения по-долу уеб сайт (на нашия уеб сайт има файл за печат), или се свържете с представителния офис на Yamaha във вашата страна. * ЕИП: Европейско икономическо пространство</p>	Български език
<p>Notificare importantă: Informații despre garanție pentru clienții din SEE* și Elveția</p> <p>Pentru informații detaliate privind acest produs Yamaha și serviciul de garanție Pan-SEE* și Elveția, vizitați site-ul la adresa de mai jos (fișierul imprimabil este disponibil pe site-ul nostru) sau contactați biroul reprezentanței Yamaha din țara dumneavoastră. * SEE: Spațiul Economic European</p>	Limba română
<p>Važna obavijest: Informacije o jamstvu za države EGP-a i Švicarske</p> <p>Za detaljne informacije o jamstvu za ovaj Yamahin proizvod te jamstvenom servisu za cijeli EGP i Švicarsku, molimo Vas da posjetite web-stranicu navedenu u nastavku ili kontaktirate ovlaštenog Yamahinog dobavljača u svojoj zemlji. * EGP: Evropski gospodarski prostor</p>	Hrvatski

<https://europe.yamaha.com/warranty/>

URL_5

Per ulteriori dettagli sui prodotti, rivolgersi al più vicino rappresentante Yamaha oppure a uno dei distributori autorizzati elencati di seguito.

NORTH AMERICA

CANADA

Yamaha Canada Music Ltd.
135 Milner Avenue, Toronto, Ontario M1S 3R1,
Canada
Tel: +1-416-298-1311

U.S.A.

Yamaha Corporation of America
6600 Orangethorpe Avenue, Buena Park, CA 90620,
U.S.A.
Tel: +1-714-522-9011

CENTRAL & SOUTH AMERICA

MEXICO

Yamaha de México, S.A. de C.V.
Av. Insurgentes Sur 1647 Piso 9, Col. San José
Insurgentes, Delegación Benito Juárez, México, D.F.,
C.P. 03900, México
Tel: +52-55-5804-0600

BRAZIL

Yamaha Musical do Brasil Ltda.
Rua Fidêncio Ramos, 302 – Cj 52 e 54 – Torre B – Vila
Olimpia – CEP 04551-010 – São Paulo/SP, Brazil
Tel: +55-11-3704-1377

ARGENTINA

**Yamaha Music Latin America, S.A.,
Sucursal Argentina**
Olga Cossetini 1553, Piso 4 Norte,
Madero Este-C1107CEK,
Buenos Aires, Argentina
Tel: +54-11-4119-7000

PANAMA AND OTHER LATIN

AMERICAN COUNTRIES/ CARIBBEAN COUNTRIES

Yamaha Music Latin America, S.A.
Edificio Torre Davivienda, Piso: 20
Avenida Balboa, Marbella, Corregimiento de Bella
Vista, Ciudad de Panamá, Rep. de Panamá
Tel: +507-269-5311

EUROPE

THE UNITED KINGDOM/IRELAND

Yamaha Music Europe GmbH (UK)
Sherbourne Drive, Tilbrook, Milton Keynes,
MK7 8BL, U.K.
Tel: +44-1908-366700

GERMANY

Yamaha Music Europe GmbH
Siemensstrasse 22-34, 25462 Rellingen, Germany
Tel: +49-4101-303-0

SWITZERLAND/LIECHTENSTEIN

**Yamaha Music Europe GmbH, Branch
Switzerland in Thalwil**
Seestrasse 18a, 8800 Thalwil, Switzerland
Tel: +41-44-3878080

AUSTRIA/CROATIA/CZECH REPUBLIC/ HUNGARY/ROMANIA/SLOVAKIA/ SLOVENIA

Yamaha Music Europe GmbH, Branch Austria
Schleiergasse 20, 1100 Wien, Austria
Tel: +43-1-60203900

POLAND

Yamaha Music Europe GmbH
Sp.z o.o. Oddział w Polsce
ul. Wielicka 52, 02-657 Warszawa, Poland
Tel: +48-22-880-08-88

BULGARIA

Dinacord Bulgaria LTD.
Bul.Iskarsko Schose 7 Targowski Zentar Ewropa
1528 Sofia, Bulgaria
Tel: +359-2-978-20-25

MALTA

Olimpus Music Ltd.
Valletta Road, Mosta MST9010, Malta
Tel: +356-2133-2093

NETHERLANDS/BELGIUM/ LUXEMBOURG

Yamaha Music Europe, Branch Benelux
Clarissenhof 5b, 4133 AB Vianen, The Netherlands
Tel: +31-347-358040

FRANCE

Yamaha Music Europe
7 rue Ambroise Croizat, Zone d'activités de Pariest,
77183 Croissy-Beaubourg, France
Tel: +33-1-6461-4000

ITALY

Yamaha Music Europe GmbH, Branch Italy
Via Tinelli N.67/69 20855 Gerno di Lesmo (MB), Italy
Tel: +39-039-9065-1

SPAIN/PORTUGAL

**Yamaha Music Europe GmbH Ibérica, Sucursal en
España**
Ctra. de la Coruña km. 17,200, 28231
Las Rozas de Madrid, Spain
Tel: +34-91-639-88-88

GREECE

Philippos Nakas S.A. The Music House
19th klm. Leof. Lavriou 190 02 Peania – Attiki, Greece
Tel: +30-210-6686260

SWEDEN

**Yamaha Music Europe GmbH Germany filial
Scandinavia**
JA Wettergrensgata 1, 400 43 Göteborg, Sweden
Tel: +46-31-89-34-00

DENMARK

**Yamaha Music Denmark,
Fillial of Yamaha Music Europe GmbH, Tyskland**
Generatorvej 8C, ST. TH., 2860 Søborg, Denmark
Tel: +45-44-92-49-00

FINLAND

F-Musiikki Oy
Antaksentie 4
FI-01510 Vantaa, Finland
Tel: +358 (0)96185111

NORWAY

**Yamaha Music Europe GmbH Germany -
Norwegian Branch**
Grini Næringspark 1, 1332 Østerås, Norway
Tel: +47-6716-7800

ICELAND

Hljóðfaerahúsid Ehf.
Sidumula 20
IS-108 Reykjavik, Iceland
Tel: +354-525-5050

CYPRUS

Nakas Music Cyprus Ltd.
Nikis Ave 2k
1086 Nicosia
Tel: +357-22-511080
Major Music Center
21 Ali Riza Ave. Ortakoy
P.O.Box 475 Lefkoşa, Cyprus
Tel: (392) 227 9213

RUSSIA

Yamaha Music (Russia) LLC.
Room 37, entrance 7, bld. 7, Kievskaya street, Moscow,
121059, Russia
Tel: +7-495-626-5005

OTHER EUROPEAN COUNTRIES

Yamaha Music Europe GmbH
Siemensstrasse 22-34, 25462 Rellingen, Germany
Tel: +49-4101-303-0

AFRICA

Yamaha Music Gulf FZE
JAFZA-16, Office 512, P.O.Box 17328,
Jebel Ali FZE, Dubai, UAE
Tel: +971-4-801-1500

MIDDLE EAST

TURKEY

Yamaha Music Europe GmbH
Merkezi Almanyaya Türkiye İstanbul Şubesi
Mor Sumbul Sokak Varyap Meridian Business 1.Blok
No:1 113-114-115
Bati Atasehir İstanbul, Turkey
Tel: +90-216-275-7960

ISRAEL

RBX International Co., Ltd.
P.O Box 10245, Petach-Tikva, 49002
Tel: (972) 3-925-6900

OTHER COUNTRIES

Yamaha Music Gulf FZE
JAFZA-16, Office 512, P.O.Box 17328,
Jebel Ali FZE, Dubai, UAE
Tel: +971-4-801-1500

ASIA

THE PEOPLE'S REPUBLIC OF CHINA

Yamaha Music & Electronics (China) Co., Ltd.
2F, Yunhedasha, 1818 Xinzha-lu, Jingan-qu,
Shanghai, China
Tel: +86-400-051-7700

HONG KONG

Tom Lee Music Co., Ltd.
11/F., Silvercord Tower 1, 30 Canton Road,
Tsimshatsui, Kowloon, Hong Kong
Tel: +852-2737-7688

INDIA

Yamaha Music India Private Limited
P-401, JMD Megapolis, Sector-48, Sohna Road,
Gurugram-122018, Haryana, India
Tel: +91-124-485-3300

INDONESIA

PT. Yamaha Musik Indonesia (Distributor)
Yamaha Music Center Bldg. Jalan Jend. Gatot Subroto
Kav. 4, Jakarta 12930, Indonesia
Tel: +62-21-520-2577

KOREA

Yamaha Music Korea Ltd.
11F, Prudential Tower, 298, Gangnam-daero,
Gangnam-gu, Seoul, 06253, Korea
Tel: +82-2-3467-3300

MALAYSIA

Yamaha Music (Malaysia) Sdn. Bhd.
No.8, Jalan Perbandaran, Kelana Jaya, 47301
Petaling Jaya, Selangor, Malaysia
Tel: +60-3-78030900

SINGAPORE

Yamaha Music (Asia) Private Limited
Block 202 Hougang Street 21, #02-00,
Singapore 530202, Singapore
Tel: +65-6740-9200

TAIWAN

Yamaha Music & Electronics Taiwan Co., Ltd.
2F., No.1, Yuandong Rd., Banqiao Dist.,
New Taipei City 22063, Taiwan (R.O.C.)
Tel: +886-2-7741-8888

THAILAND

Siam Music Yamaha Co., Ltd.
3, 4, 15, 16th Fl., Siam Motors Building,
891/1 Rama 1 Road, Wangmai,
Pathumwan, Bangkok 10330, Thailand
Tel: +66-2215-2622

VIETNAM

Yamaha Music Vietnam Company Limited
15th Floor, Nam A Bank Tower, 201-203 Cach Mang
Thang Tam St., Ward 4, Dist.3,
Ho Chi Minh City, Vietnam
Tel: +84-28-3818-1122

OTHER ASIAN COUNTRIES

<https://asia-latinamerica-mea.yamaha.com/index.html>

OCEANIA

AUSTRALIA

Yamaha Music Australia Pty. Ltd.
Level 1, 80 Market Street, South Melbourne,
VIC 3205 Australia
Tel: +61-3-9693-5111

NEW ZEALAND

Music Works LTD
P.O.BOX 6246 Wellesley, Auckland 4680,
New Zealand
Tel: +64-9-634-0099

COUNTRIES AND TRUST

TERRITORIES IN PACIFIC OCEAN

<https://asia-latinamerica-mea.yamaha.com/index.html>

