

# *RX-V663*

---

*AV Receiver*

*Ampli-tuner audio-vidéo*

OWNER'S MANUAL  
MODE D'EMPLOI  
MANUALE DI ISTRUZIONI  
MANUAL DE INSTRUCCIONES

# Caution: Read this before operating your unit.

- 1 To assure the finest performance, please read this manual carefully. Keep it in a safe place for future reference.
- 2 Install this sound system in a well ventilated, cool, dry, clean place – away from direct sunlight, heat sources, vibration, dust, moisture, and/or cold. Allow ventilation space of at least 30 cm on the top, 20 cm on the left and right, and 20 cm on the back of this unit.
- 3 Locate this unit away from other electrical appliances, motors, or transformers to avoid humming sounds.
- 4 Do not expose this unit to sudden temperature changes from cold to hot, and do not locate this unit in an environment with high humidity (i.e. a room with a humidifier) to prevent condensation inside this unit, which may cause an electrical shock, fire, damage to this unit, and/or personal injury.
- 5 Avoid installing this unit where foreign objects may fall onto this unit and/or this unit may be exposed to liquid dripping or splashing. On the top of this unit, do not place:
  - other components, as they may cause damage and/or discoloration on the surface of this unit.
  - burning objects (i.e. candles), as they may cause fire, damage to this unit, and/or personal injury.
  - containers with liquid in them, as they may fall and liquid may cause electrical shock to the user and/or damage to this unit.
- 6 Do not cover this unit with a newspaper, tablecloth, curtain, etc. in order not to obstruct heat radiation. If the temperature inside this unit rises, it may cause fire, damage to this unit, and/or personal injury.
- 7 Do not plug in this unit to a wall outlet until all connections are complete.
- 8 Do not operate this unit upside-down. It may overheat, possibly causing damage.
- 9 Do not use force on switches, knobs and/or cords.
- 10 When disconnecting the power cable from the wall outlet, grasp the plug; do not pull the cable.
- 11 Do not clean this unit with chemical solvents; this might damage the finish. Use a clean, dry cloth.
- 12 Only voltage specified on this unit must be used. Using this unit with a higher voltage than specified is dangerous and may cause fire, damage to this unit, and/or personal injury. Yamaha will not be held responsible for any damage resulting from use of this unit with a voltage other than specified.
- 13 To prevent damage by lightning, keep the power cord and outdoor antennas disconnected from a wall outlet or the unit during a lightning storm.
- 14 Do not attempt to modify or fix this unit. Contact qualified Yamaha service personnel when any service is needed. The cabinet should never be opened for any reasons.
- 15 When not planning to use this unit for long periods of time (i.e. vacation), disconnect the AC power plug from the wall outlet.
- 16 Install this unit near the AC outlet and where the AC power plug can be reached easily.
- 17 Be sure to read the “Troubleshooting” section on common operating errors before concluding that this unit is faulty.
- 18 Before moving this unit, press **⓪SYSTEM OFF** to set this unit to the standby mode, and then disconnect the AC power plug from the AC wall outlet.

- 19 **VOLTAGE SELECTOR** (Asia and General models only)  
The **VOLTAGE SELECTOR** on the rear panel of this unit must be set for your local main voltage **BEFORE** plugging into the AC wall outlet. Voltages are:
  - Asia model ..... 220/230–240 V AC, 50/60 Hz
  - General model ..... 110/120/220/230–240 V AC, 50/60 Hz
- 20 The batteries shall not be exposed to excessive heat such as sunshine, fire or like.
- 21 Excessive sound pressure from earphones and headphones can cause hearing loss.

## WARNING

TO REDUCE THE RISK OF FIRE OR ELECTRIC SHOCK, DO NOT EXPOSE THIS UNIT TO RAIN OR MOISTURE.

As long as this unit is connected to the AC wall outlet, it is not disconnected from the AC power source even if you turn off this unit by **⓪SYSTEM OFF**. In this state, this unit is designed to consume a very small quantity of power.

## ■ For U.K. customers

If the socket outlets in the home are not suitable for the plug supplied with this appliance, it should be cut off and an appropriate 3 pin plug fitted. For details, refer to the instructions described below.

## Note

The plug severed from the mains lead must be destroyed, as a plug with bared flexible cord is hazardous if engaged in a live socket outlet.

## ■ Special Instructions for U.K. Model

### IMPORTANT

THE WIRES IN MAINS LEAD ARE COLOURED IN ACCORDANCE WITH THE FOLLOWING CODE:

Blue: NEUTRAL

Brown: LIVE

As the colours of the wires in the mains lead of this apparatus may not correspond with the coloured markings identifying the terminals in your plug, proceed as follows:

The wire which is coloured BLUE must be connected to the terminal which is marked with the letter N or coloured BLACK. The wire which is coloured BROWN must be connected to the terminal which is marked with the letter L or coloured RED.

Making sure that neither core is connected to the earth terminal of the three pin plug.



This symbol mark is according to the EU directive 2002/96/EC.

This symbol mark means that electrical and electronic equipment, at their end-of-life, should be disposed of separately from your household waste.

Please act according to your local rules and do not dispose of your old products with your normal household waste.

# Contents

## INTRODUCTION

<b>Features</b> .....	<b>2</b>
Supplied accessories .....	2
<b>Notice</b> .....	<b>3</b>
<b>Getting started</b> .....	<b>4</b>
<b>Quick start guide</b> .....	<b>5</b>

## PREPARATION

<b>Connections</b> .....	<b>10</b>
<b>Optimizing the speaker setting for your listening room (YPAO)</b> .....	<b>32</b>
Using AUTO SETUP .....	32

## BASIC OPERATION

<b>Selecting the SCENE templates</b> .....	<b>37</b>
Selecting the desired SCENE template to the SCENE buttons.....	37
Creating your original SCENE templates.....	40
Using the remote control for the SCENE feature .....	41
<b>Playback</b> .....	<b>42</b>
Basic procedure .....	42
Selecting the MULTI CH INPUT component.....	43
Selecting the front speaker set .....	43
Selecting audio input jacks (AUDIO SELECT).....	44
Displaying the current status of this unit on a video monitor.....	44
Using your headphones.....	45
Muting the audio output.....	45
Playing video sources in the background of an audio source.....	45
Displaying the input source information .....	46
Using the sleep timer .....	47
<b>Sound field programs</b> .....	<b>48</b>
Selecting sound field programs .....	48
Sound field program descriptions .....	48
Enjoying unprocessed input sources (Straight decoding mode) .....	51
<b>Using audio features</b> .....	<b>52</b>
Adjusting the speaker level.....	52
Enjoying pure hi-fi sound .....	52
Adjusting the tonal quality.....	52
<b>FM/AM tuning</b> .....	<b>53</b>
Overview.....	53
Basic tuning operations.....	53
Using station preset feature .....	54
<b>Radio Data System tuning (Europe and Russia models only)</b> .....	<b>57</b>
Selecting the Radio Data System program type (PTY SEEK mode).....	57
Using the enhanced other networks (EON) data service.....	58
Displaying the Radio Data System information .....	59
<b>Using iPod™</b> .....	<b>60</b>
Controlling iPod™.....	60
<b>Using Bluetooth™ components</b> .....	<b>62</b>
Pairing the Bluetooth™ adapter and your Bluetooth™ component .....	62
Playback of the Bluetooth™ component .....	62
<b>Recording</b> .....	<b>63</b>

## ADVANCED OPERATION

<b>Advanced sound configurations</b> .....	<b>64</b>
Changing sound field parameter settings.....	64
Selecting decoders .....	69
<b>Customizing this unit (MANUAL SETUP)</b> .....	<b>71</b>
Using SET MENU .....	75
1 BASIC MENU .....	76
2 VOLUME MENU .....	80
3 SOUND MENU.....	81
4 INPUT MENU.....	84
5 OPTION MENU.....	87
<b>Remote control features</b> .....	<b>91</b>
Controlling this unit, a TV, or other components .....	91
Setting remote control codes .....	93
Programming codes from other remote controls .....	95
Changing source names in the display window.....	96
Macro programming features .....	97
Clearing configurations .....	100
<b>Using multi-zone configuration</b> .....	<b>103</b>
Connecting Zone 2.....	103
Controlling Zone 2.....	104
<b>Advanced setup</b> .....	<b>106</b>
Using the advanced setup .....	106

## ADDITIONAL INFORMATION

<b>Troubleshooting</b> .....	<b>110</b>
<b>Resetting the system</b> .....	<b>118</b>
<b>Glossary</b> .....	<b>119</b>
<b>Sound field program information</b> .....	<b>122</b>
<b>Specifications</b> .....	<b>123</b>
<b>Index</b> .....	<b>125</b>

## APPENDIX

(at the end of this manual)

<b>Front panel</b> .....	<b>i</b>
<b>Remote control</b> .....	<b>ii</b>
<b>List of remote control codes</b> .....	<b>iii</b>

“**A**SPEAKERS” or “**6**DVD” (example) indicates the name of the parts on the front panel or the remote control. Refer to the attached sheet or the pages at the end of this manual for the information about each position of the parts.

INTRODUCTION

PREPARATION

BASIC OPERATION

ADVANCED OPERATION

ADDITIONAL INFORMATION

APPENDIX

English

# Features

## Built-in 7-channel power amplifier

- ◆ Minimum RMS output power (20 Hz to 20 kHz, 0.06% THD, 8 Ω)  
Front: 95 W + 95 W  
Center: 95 W  
Surround: 95 W + 95 W  
Surround back: 95 W + 95 W

## SCENE function

- ◆ Preset SCENE templates for various situations
- ◆ SCENE templates for customizing capability
- ◆ Controlling Yamaha SCENE control signal support component (some models only) working with the SCENE function

## Sound field programs

- ◆ Proprietary Yamaha technology for the creation of sound fields
- ◆ Compressed Music Enhancer mode
- ◆ Virtual CINEMA DSP
- ◆ SILENT CINEMA

## Digital audio decoders

- ◆ Dolby TrueHD, Dolby Digital Plus decoder
- ◆ DTS-HD Master Audio, DTS-HD High Resolution Audio decoder
- ◆ Dolby Digital/Dolby Digital EX decoder
- ◆ DTS/DTS-ES Matrix 6.1, Discrete 6.1, DTS 96/24 decoder
- ◆ Dolby Pro Logic/Dolby Pro Logic II/Dolby Pro Logic IIX decoder

## Radio tuners

- ◆ FM/AM tuning capability
- ◆ Radio Data System capability (Europe and Russia models only)

## HDMI™ (High-Definition Multimedia Interface)

- ◆ HDMI interface for standard, enhanced or high-definition video as well as multi-channel digital audio based on HDMI version 1.3a (HDMI is licensed by HDMI Licensing LLC.)
  - Automatic audio and video synchronization (lip sync) information capability
  - Deep Color video signal (30/36 bit) transmission capability
  - “x.v.Color” video signal transmission capability
  - High refresh rate and high resolution video signals capability
  - High definition digital audio format signals capability
- ◆ HDCP (High-bandwidth Digital Content Protection System) licensed by Digital Content Protection, LLC.
- ◆ Analog video to HDMI digital video up-conversion (composite video ↔ S-video ↔ component video → HDMI digital video) capability for monitor out

## DOCK terminal

- ◆ DOCK terminal to connect a Yamaha iPod universal dock (such as YDS-10, sold separately) or Bluetooth adapter (such as YBA-10, sold separately)

## Other features

- ◆ YPAO (Yamaha Parametric Room Acoustic Optimizer) for automatic speaker setup
- ◆ 192-kHz/24-bit D/A converter
- ◆ OSD (on-screen display) menus that allow you to optimize this unit to suit your individual audiovisual system
- ◆ 5.1 or 7.1-channel additional input jacks for discrete multi-channel input
- ◆ Component video input/output capability includes (3 COMPONENT VIDEO INs and 1 MONITOR OUT)
- ◆ Digital video signal conversion (composite video ↔ S-video ↔ component video) capability for monitor out
- ◆ Pure Direct mode for pure hi-fi sound for all sources
- ◆ Adaptive dynamic range controlling capability
- ◆ Adaptive DSP effect level controlling capability
- ◆ iPod controlling capability
- ◆ Remote control with preset remote control codes, learning, and macro capability
- ◆ Zone 2 custom installation facility
- ◆ Bi-amplification connection capability
- ◆ Sleep timer

## Supplied accessories



Check that you received all of the following parts.

- |   |  |
|---|--|
| <input type="checkbox"/> Remote control                 | <input type="checkbox"/> AM loop antenna   |
| <input type="checkbox"/> Batteries (4) (AAA, R03, UM-4) | <input type="checkbox"/> Indoor FM antenna |
| <input type="checkbox"/> Optimizer microphone           |  |



# Notice

## About this manual

-  indicates a tip for your operation.
- Some operations can be performed by using either the buttons on the front panel or the ones on the remote control. In case the button names differ between the front panel and the remote control, the button name on the remote control is given in parentheses.
- This manual is printed prior to production. Design and specifications are subject to change in part as a result of improvements, etc. In case of differences between the manual and product, the product has priority.
- “**A**SPEAKERS” or “**D**DVD” (example) indicates the name of the parts on the front panel or the remote control. Refer to the attached sheet or the pages at the end of this manual for the information about each position of the parts.
- The symbol “” with page number(s) indicates the corresponding reference page(s).



Manufactured under license from Dolby Laboratories. “Dolby”, “Pro Logic”, and the double-D symbol are trademarks of Dolby Laboratories.



Manufactured under license under U.S. Patent No's: 5,451,942;5,956,674;5,974,380;5,978,762;6,226,616;6,487,535 & other U.S. and worldwide patents issued & pending. DTS is a registered trademark and the DTS logos, Symbol, DTS-HD and DTS-HD Master Audio are trademark of DTS, Inc. © 1996-2007 DTS, Inc. All Rights Reserved.

## iPod™

“iPod” is a trademark of Apple Inc., registered in the U.S. and other countries.

## Bluetooth™

Bluetooth is a registered trademark of the Bluetooth SIG and is used by Yamaha in accordance with a license agreement.

# HDMI

“HDMI”, the “HDMI” logo and “High-Definition Multimedia Interface” are trademarks or registered trademarks of HDMI Licensing LLC.

## x.v.Color™

“x.v.Color” is a trademark of Sony Corporation.

## SILENT™ CINEMA

“SILENT CINEMA” is a trademark of Yamaha Corporation.

# Getting started

## ■ Installing batteries in the remote control

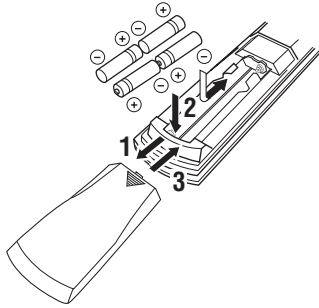

- 1 Press the ▼ part and slide the battery compartment cover off.**
- 2 Insert the four supplied batteries (AAA, R03, UM-4) according to the polarity markings (+ and -) on the inside of the battery compartment.**
- 3 Slide the cover back until it snaps into place.**

### Notes

- Change all of the batteries if you notice the following conditions:
  - the operation range of the remote control decreases.
  - the transmit indicator (②) does not flash or its light becomes dim.
- Do not use an old battery together with a new one.
- Do not use different types of batteries (such as alkaline and manganese batteries) together. Read the packaging carefully as these different types of batteries may have the same shape and color.
- If the batteries have leaked, dispose of them immediately. Avoid touching the leaked material or letting it come into contact with clothing, etc. Clean the battery compartment thoroughly before installing new batteries.
- Do not throw away batteries with general house waste; dispose of them correctly in accordance with your local regulations.
- If the remote control is without batteries for more than 2 minutes, or if exhausted batteries remain in the remote control, the contents of the memory may be cleared. When the memory is cleared, insert new batteries, set up the remote control code and program any acquired functions that may have been cleared.

## ■ VOLTAGE SELECTOR (Asia and General models only)

### Caution

The VOLTAGE SELECTOR on the rear panel of this unit must be set for your local voltage BEFORE plugging the power cable into the AC wall outlet. Improper setting of the VOLTAGE SELECTOR may cause damage to this unit and create a potential fire hazard.

Rotate the VOLTAGE SELECTOR clockwise or counterclockwise to the correct position using a straight slot screwdriver.

Voltages are as follows:

Asia model ..... 220/230–240 V AC, 50/60 Hz

General model

..... 110/120/220/230–240 V AC, 50/60 Hz

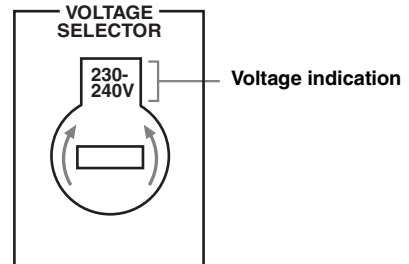

# Quick start guide

The following steps describe the easiest way to enjoy DVD movie playback in your home theater. See pages 11 to 15 for details of the speaker placement.

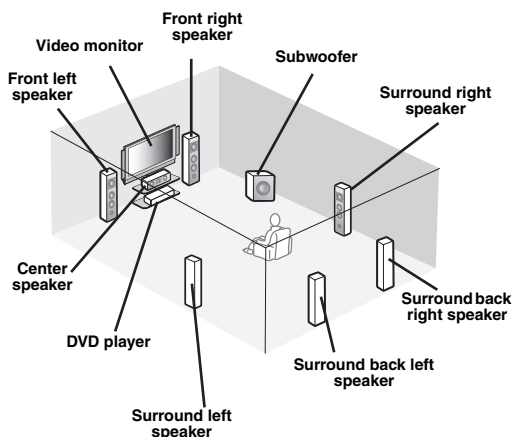

## Step 1: Set up your speakers

P. 6

## Step 2: Connect your DVD player and other components

P. 7

## Step 3: Press SCENE 1 button

P. 8

**Enjoy DVD playback!**

## Preparation: Check the items

Prepare the following items.

- Speakers**
  - Front speakers** ..... x 2
  - Center speaker** ..... x 1
  - Surround speakers** ..... x 4Select magnetically shielded speakers. The minimum required speakers are two front speakers. The priority of the requirement of other speakers is as follows:
  1. Two surround speakers
  2. Center speaker
  3. One (or two) surround back speaker(s)
- Active subwoofer** ..... x 1  
Select an active subwoofer equipped with an RCA input jack.
- Speaker cables** ..... x 7
- Subwoofer cable** ..... x 1  
Select a monaural RCA cable.
- DVD player** ..... x 1  
Select DVD player equipped with coaxial digital audio output jack and composite video output jack.
- Video monitor** ..... x 1  
Select a TV monitor, video monitor or projector equipped with a composite video input jack.
- Video cable** ..... x 2  
Select an RCA composite video cable.
- Digital coaxial audio cable** ..... x 1



You can also connect two subwoofers to this unit. In this case, prepare two active subwoofers and subwoofer cables.

## Step 1: Set up your speakers

Place your speakers in the room and connect them to this unit.

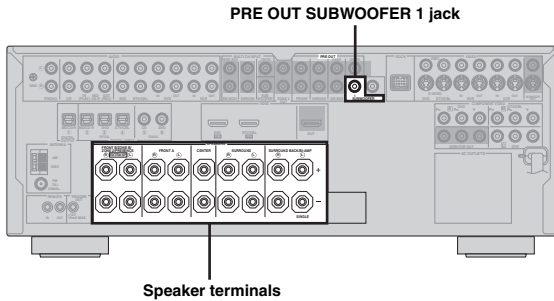

**1** Place your speakers and subwoofer in the room.

**2** Connect speaker cables to each speaker.

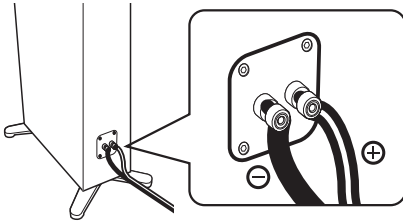

Be sure to connect the “+” (red) and “-” (black) properly. Cables are colored or shaped differently, perhaps with a stripe, groove or ridge. Connect the striped (grooved, etc.) cable to the “+” (red) terminals of this unit and your speaker. Connect the plain cable to the “-” (black) terminals.

**3** Connect each speaker cable to the corresponding speaker terminal of this unit.

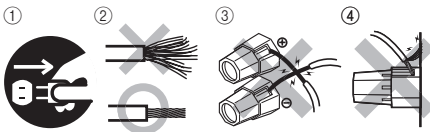

- ① Make sure that this unit and the subwoofer are unplugged from the AC wall outlets.
- ② Twist the exposed wires of the speaker cables together to prevent short circuits.
- ③ Do not let the bare speaker wires touch each other.
- ④ Do not let the bare speaker wires touch any metal part of this unit.

Be sure to connect the left channel (L), right channel (R), “+” (red) and “-” (black) properly.

### Front speakers and center speaker

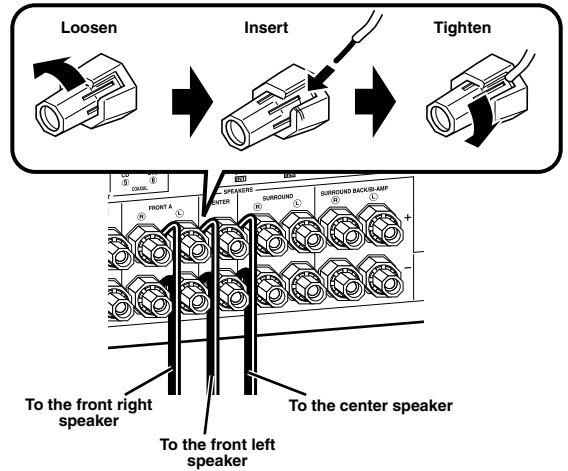

### Surround and surround back speakers

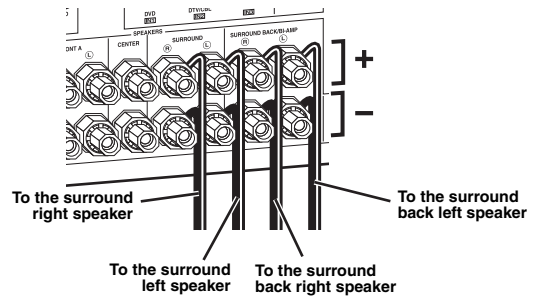

**4** Connect the subwoofer cable to the SUBWOOFER PRE OUT 1 jack of this unit and the input jack of the subwoofer.

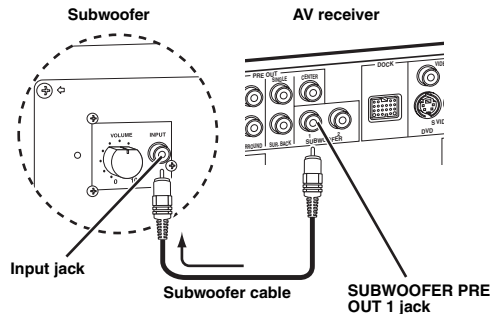

You can also connect another subwoofer to the SUBWOOFER PRE OUT 2 jack.

## Step 2: Connect your DVD player and other components

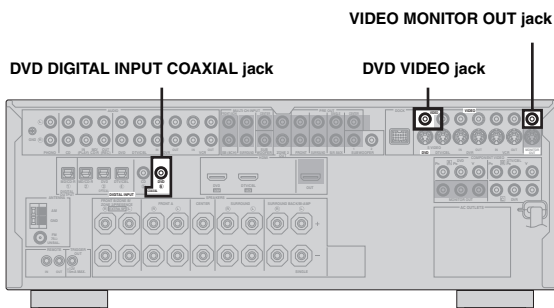

Make sure that this unit and the DVD player are unplugged from the AC wall outlets.

- 1 Connect the digital coaxial audio cable to the digital coaxial audio output jack of your DVD player and the DVD DIGITAL INPUT COAXIAL jack of this unit.

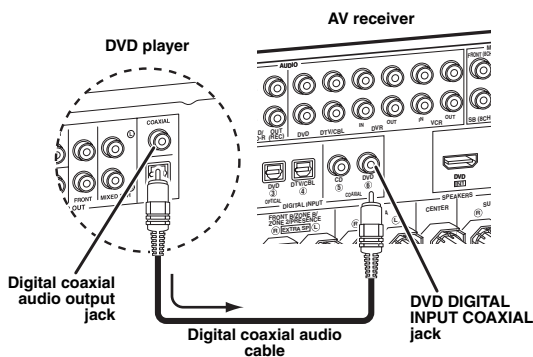

- 2 Connect the video cable to the composite video output jack of your DVD player and DVD VIDEO jack of this unit.

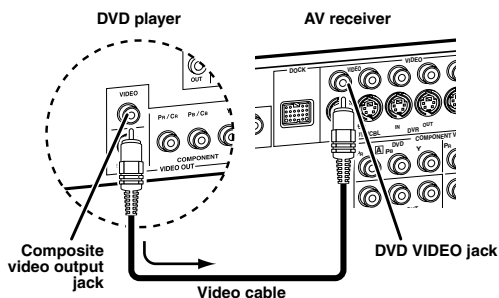

- When you connect a component that has only a SCART jack, use an appropriate converter. The connection between a converter and this unit depends on signals that are available on the converter. For details, refer to the instructions of your converter.
- This unit cannot transmit RGB signals.

- 3 Connect the video cable to the VIDEO MONITOR OUT jack of this unit and the video input jack of your video monitor.

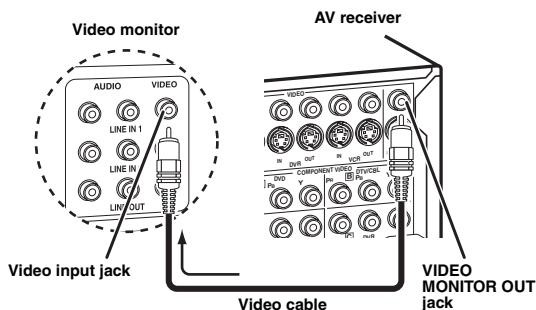

- 4 Connect the power plug of this unit and other components into the AC wall outlet.



This unit is equipped with AC OUTLET(S) for the power supply of the other components (except Korea model). See page 28 for details.

### ■ For further connections

- Using the other kind of speaker combinations P. 11
- Connecting a video monitor via various ways of the connection P. 20
- Connecting a DVD player via various ways of the connection P. 21
- Connecting a DVD recorder or a digital video recorder P. 22
- Connecting a set-top box P. 22
- Connecting a CD player, an MD recorder or a turntable P. 23
- Connecting an external amplifier P. 24
- Connecting a DVD player via analog multi-channel audio connection P. 25
- Connecting a Yamaha iPod universal dock or Bluetooth adapter P. 25
- Using the REMOTE IN/OUT jacks P. 26
- Using the VIDEO AUX jacks on the front panel P. 26
- Connecting a FM/AM antenna P. 27

## Step 3: Press SCENE 1 button

### Check the type of the connected speakers.

If the speakers are 6 ohm speakers, set "SP IMP." to "6Ω MIN" before using this unit (see page 28). 4 ohm speakers can be also used as the front speakers (see page 106).

**1 Turn on the video monitor and then set the input source selector of the video monitor to this unit.**

**2 Press  SCENE 1 button.**

This unit is turned on. "DVD Movie Viewing" appears in the front panel display, and this unit automatically optimize own status for the DVD playback.

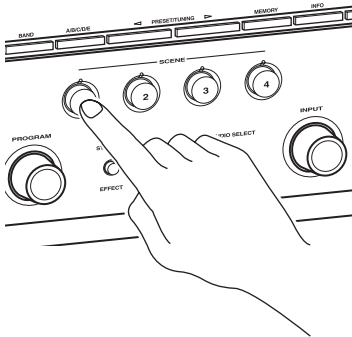

The indicator on the selected SCENE button lights up while this unit is in the SCENE mode.

**3 Rotate  VOLUME to adjust the volume.**

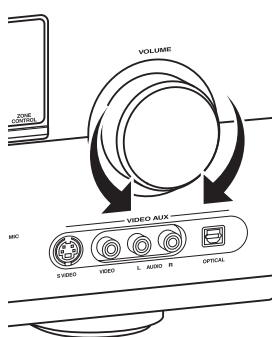

### Note

When you change the input source or sound field program, the SCENE mode is deactivated.

## About SCENE function

Just by pressing one SCENE button, you can turn on this unit and recall your favorite input source and sound field program according to the SCENE template that has been assigned to the SCENE button. The SCENE templates are built combinations of input sources and sound field programs.



If you connect a Yamaha product that has capability of the SCENE control signals, this unit can automatically activate the component and start playback. Refer to the instruction manual of the DVD player for further information.

## The default assigned SCENE templates

Default SCENE button	The name of the SCENE template and its description
<b>SCENE 1</b>	<b>DVD Movie Viewing</b> – input source: DVD – sound field program: Sci-Fi For when you want to enjoy a movie from the connected DVD player.
<b>SCENE 2</b>	<b>Music Disc Listening</b> – input source: DVD – sound field program: 2ch Stereo For when you want to listen to a music disc from the connected DVD player.
<b>SCENE 3</b>	<b>TV Viewing</b> *1 – input source: DTV/CBL – sound field program: Straight For when you want to watch a TV program.
<b>SCENE 4</b>	<b>Radio Listening</b> *2, *3, *4 – input source: TUNER – sound field program: 7ch Enhancer For when you want to listen to a music program from the FM radio station.

## Notes

\*1 You must connect a cable TV or a satellite tuner to this unit in advance. See page 22 for details.

\*2 You need to connect the supplied FM and AM antennas to this unit in advance. See page 27 for details.

\*3 You must tune into the desired radio station in advance. See pages 53 to 56 for tuning information.

\*4 To achieve the best possible reception, orient the connected AM loop antenna, or adjust the position of the end of the indoor FM antenna.



You can change the assigned SCENE template for the SCENE buttons. See page 37 for details.

## ■ After using this unit...

Press **Ⓚ MAIN ZONE ON/OFF** to set this unit to the standby mode.



This unit is set to the standby mode and consumes a small amount of power in order to receive infrared signals from the remote control. To turn on this unit from the standby mode, press the desired **Ⓢ SCENE** buttons (or **Ⓞ SCENE**) or **Ⓚ MAIN ZONE ON/OFF** (or **Ⓟ POWER**). See page 29 for details.

## What do you want to do with this unit?

### ■ Customizing the SCENE templates

- Using various SCENE templates [P. 37](#)
- Creating your original SCENE templates [P. 40](#)

### ■ Using various input sources

- Basic controls of this unit [P. 42](#)
- Enjoying FM/AM radio programs [P. 53](#)
- Using your iPod with this unit [P. 60](#)
- Using the Bluetooth components [P. 62](#)

### ■ Using various sound features

- Using various sound field programs [P. 48](#)
- Using the pure direct mode for high fidelity sound [P. 52](#)
- Customizing the sound field programs [P. 64](#)

### ■ Adjusting the parameters of this unit

- Automatically optimizing the speaker parameters for your listening room (AUTO SETUP) [P. 32](#)
- Manually adjusting various parameters of this unit [P. 71](#)
- Setting the remote control [P. 91](#)
- Adjusting the advanced parameters [P. 106](#)

### ■ Additional feature

- Automatically turning off this unit [P. 47](#)

# Connections

## Rear panel

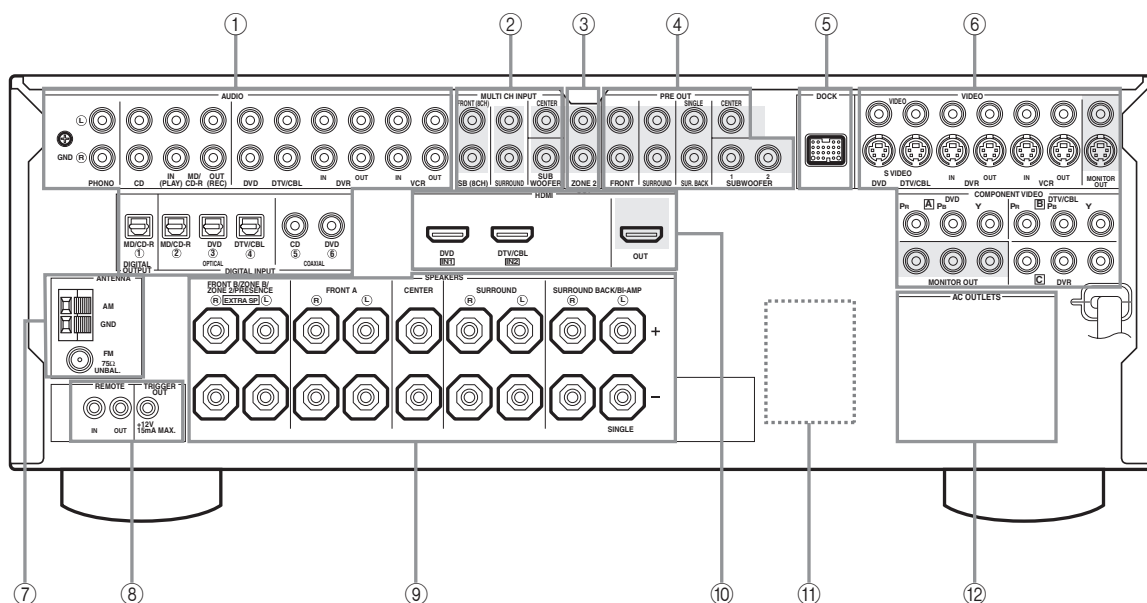

	Name	Page
①	<b>AUDIO jacks</b>	21
	<b>DIGITAL INPUT/OUTPUT jacks</b>	17-23
②	<b>MULTI CH INPUT jacks</b>	25
③	<b>ZONE2 OUT jacks</b>	103
④	<b>PRE OUT jacks</b>	24
⑤	<b>DOCK terminal</b>	25
⑥	<b>Video component jacks (VIDEO and S VIDEO)</b>	17-22
	<b>COMPONENT VIDEO jacks</b>	17-22
⑦	<b>ANTENNA terminals</b>	27
⑧	<b>REMOTE IN/OUT jacks</b>	26
⑨	<b>Speaker terminals</b>	11-16
⑩	<b>HDMI jacks</b>	18
⑪	<b>VOLTAGE SELECTOR (Asia and General models only)</b>	4
⑫	<b>AC OUTLET(S)</b>	28

### ⑧ TRIGGER OUT jack

This is control expansion jack for custom installation.



## Placing speakers

The speaker layout below shows the speaker setting we recommend. You can use it to enjoy the CINEMA DSP and multi-channel audio sources.

### 7.1-channel speaker layout

7.1-channel speaker layout is highly recommended for playback the sound of high definition audio formats (Dolby TrueHD, DTS-HD Master Audio, etc.) as well as the conventional audio sources with sound field programs. See page 14 for connection information.



We recommend that you also add the presence speakers for the effect sounds of the CINEMA DSP sound field program. See page 13 for details.

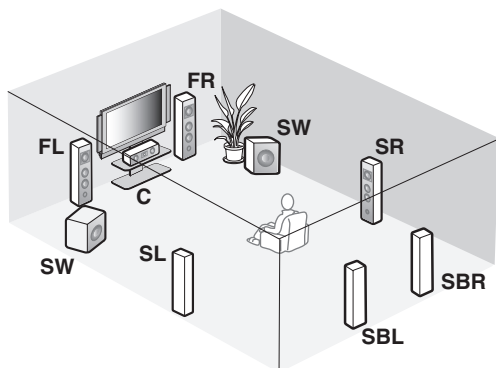

#### Speaker indications

**FL/FR:** Front left/right

**C:** Center

**SL/SR:** Surround left/right

**SBL/SBR:** Surround back left/right

**SW:** Subwoofer

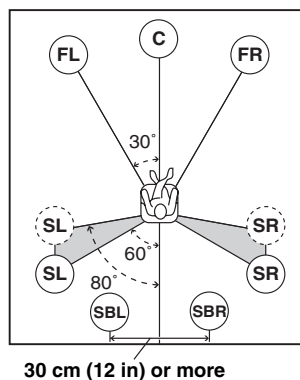

30 cm (12 in) or more

#### Front left and right speakers

The front speakers are used for the main source sound plus effect sounds. Place these speakers at an equal distance from the ideal listening position. The distance of each speaker from each side of the video monitor should be the same.

#### Center speaker

The center speaker is for the center channel sounds (dialog, vocals, etc.). If for some reason it is not practical to use a center speaker, you can do without it. Best results, however, are obtained with the full system.

#### Surround left and right speakers

The surround speakers are used for effect and surround sounds.

#### Surround back left and right speakers

The surround back speakers supplement the surround speakers and provide more realistic front-to-back transitions.

#### Subwoofer(s)

The use of a subwoofer with a built-in amplifier, such as the Yamaha Active Servo Processing Subwoofer System, is effective not only for reinforcing bass frequencies from any or all channels, but also for reproducing the high fidelity sound of the LFE (low-frequency effect) channel included in Dolby Digital and DTS sources. You can connect one or two subwoofer(s) to this unit. When you use two subwoofers, you can enjoy deeper bass sound. The position of the subwoofer is not so critical, because low bass sounds are not highly directional. But it is better to place the subwoofer near the front speakers. Turn it slightly toward the center of the room to reduce wall reflections.



When you use two subwoofers, select the same type of the subwoofer as another and set these subwoofers as same sound characteristics. Place each subwoofer at the same distance from the listening position. The signal output at the SUBWOOFER PRE OUT 2 jack is the same as the one output at the SUBWOOFER PRE OUT 1 jack.

### ■ 6.1-channel speaker layout

See page 14 for connection information.



We recommend that you also add the presence speakers for the effect sounds of the CINEMA DSP sound field program. See page 13 for details.

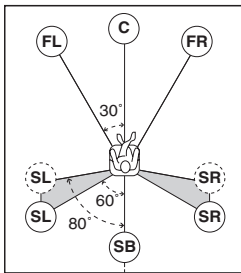
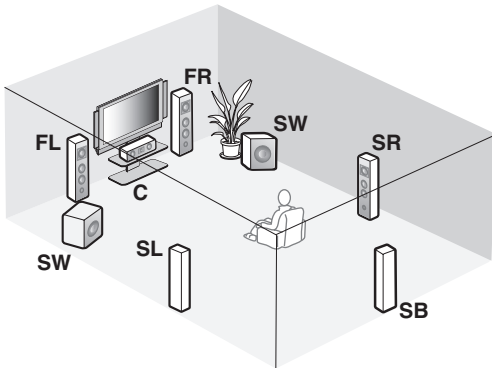

#### Speaker indications

- FL/FR:** Front left/right
- C:** Center
- SL/SR:** Surround left/right
- SB:** Surround back
- SW:** Subwoofer

- Front left and right speakers**
- Center speaker**
- Surround left and right speakers**
- Subwoofer(s)**

The functions and settings of each speaker are the same as those for the 7.1-channel speaker layout (see page 11).

#### Surround back speaker

Connect a single surround speakers to the SURROUND BACK SINGLE speaker terminal and place the single surround back speaker behind the listening position. The surround back left and right channel signals are mixed down and output at the single surround back speaker when you set "SUR.B L/R SP" to "SMLx1" or "LRGx1" (see page 77).

### ■ 5.1-channel speaker layout

See page 14 for connection information.



We recommend that you also add the presence speakers for the effect sounds of the CINEMA DSP sound field program. See page 13 for details.

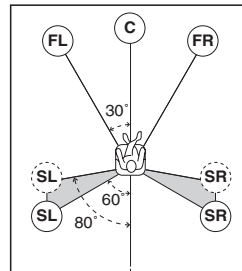
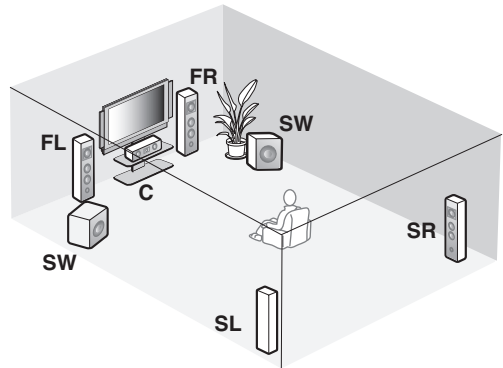

#### Speaker indications

- FL/FR:** Front left/right
- C:** Center
- SL/SR:** Surround left/right
- SW:** Subwoofer

- Front left and right speakers**
- Center speaker**
- Subwoofer(s)**

The functions and settings of each speaker are the same as those for the 7.1-channel speaker layout (see page 11).

#### Surround left and right speakers

Connect the surround speakers to the SURROUND speaker terminals even if you place the surround speakers behind the listening position. For the smooth and unbroken sound field behind the listening position, place the surround left and right speakers farther back compared with the placement in the 7.1-channel speaker layout. The surround back channel signals are directed to the surround left and right speakers when "SUR.B L/R SP" is set to "NONE" (see page 77).

#### For other speaker combinations

You can enjoy multi-channel sources with sound field programs by using a speaker combination other than the 7.1/6.1/5.1-channel speaker combinations.

Use the automatic setup feature (see page 32) or set the "SPEAKER SET" parameters in "MANUAL SETUP" (see page 76) to output the surround sounds at the connected speakers.

## ■ Using presence speakers

The presence speakers supplement the sound from the front and surround back speakers with extra ambient effects produced by the sound field programs (see page 48). You can adjust the vertical position of dialogues with using the presence speakers (see page 65).

To use the presence speakers, connect the speakers to the EXTRA SP terminal (see page 14) and set “EXTRA SP ASSIGN” to “PRESENCE” (see pages 33 and 76).

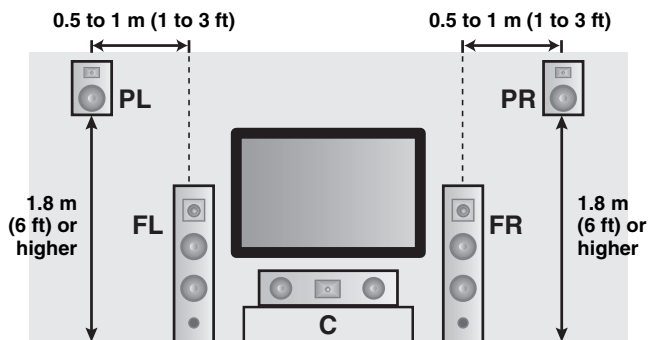

### Speaker indications

- FL:** Front left
- FR:** Front right
- C:** Center
- PL:** Front presence left
- PR:** Front presence right

## Connecting speakers

Be sure to connect the left channel (L), right channel (R), “+” (red) and “-” (black) properly. If the connections are faulty, this unit cannot reproduce the input sources accurately.

### Caution

- Before connecting the speakers, make sure that the AC power plug is disconnected from the AC wall outlet.
- Do not let the bare speaker wires touch each other or let them touch any metal part of this unit. This could damage this unit and/or the speakers. If the speaker wires are short-circuited, “CHECK SP WIRES” appears in the front panel display when you turn on this unit.
- Use the magnetically shielded speakers. If this type of speaker still creates interference with the monitor, place the speakers away from the monitor.
- If you are to use 6 ohm speakers, be sure to set “SP IMP.” to “6Ω MIN” before using this unit (see page 28). 4 ohm speakers can be also used as the front speakers. For details about the speaker impedance setting, see page 106.

### Note

A speaker cord is actually a pair of insulated cables running side by side. Cables are colored or shaped differently, perhaps with a stripe, groove or ridge. Connect the striped (grooved, etc.) cable to the “+” (red) terminals of this unit and your speaker. Connect the plain cable to the “-” (black) terminals.

### ■ For the 7.1-channel speaker setting

#### EXTRA SP terminals

Connect the alternative front speaker system (FRONT B), front speaker systems in another room (ZONE B), presence speakers, or Zone 2 speakers. To select the function of the speakers connected to the EXTRA SP terminals, set the “EXTRA SP ASSIGN” parameter in “SOUND MENU” (see page 76).



You can also select the function of the speakers connected to the EXTRA SP terminals in “AUTO SETUP” (see page 33).

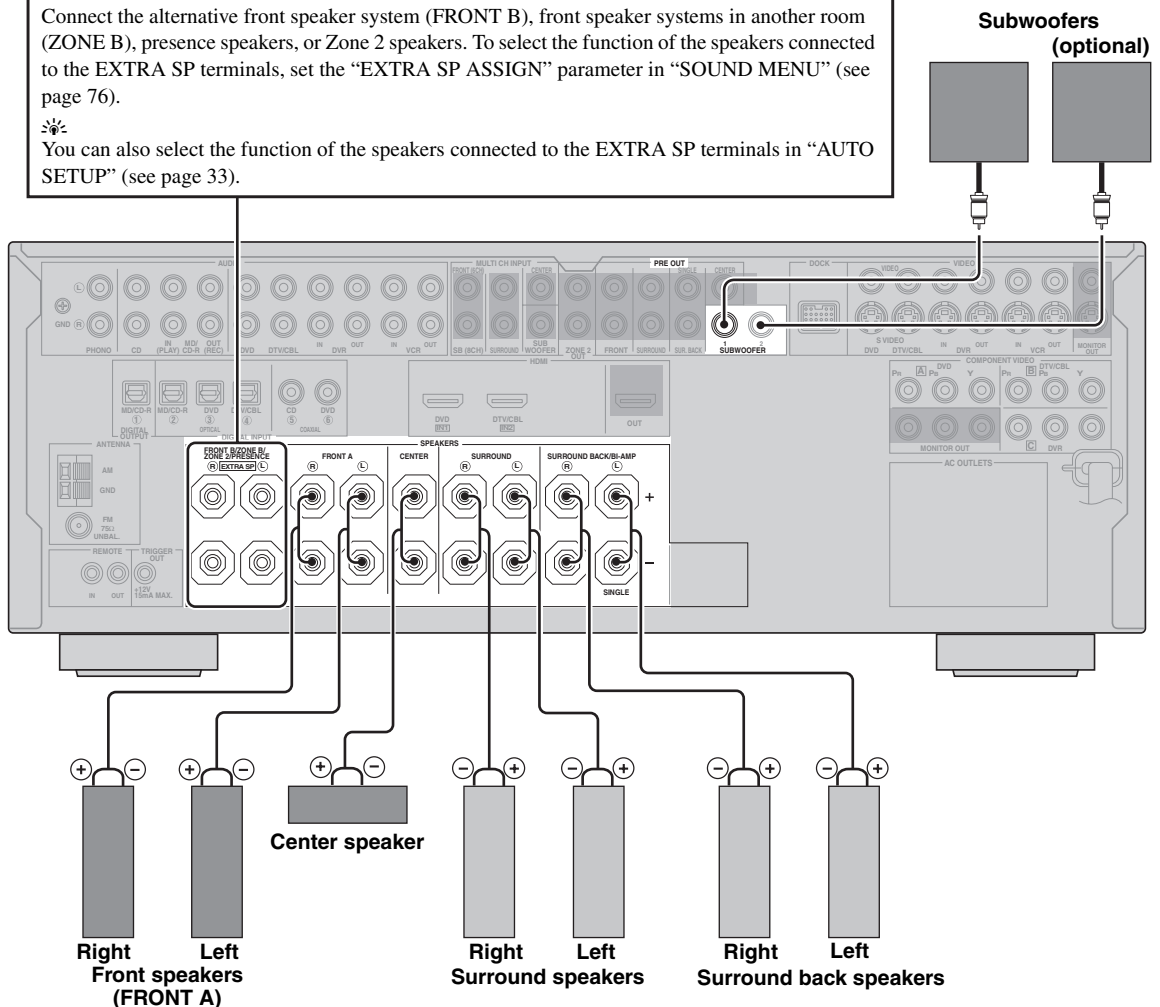

■ For the 6.1-channel speaker setting

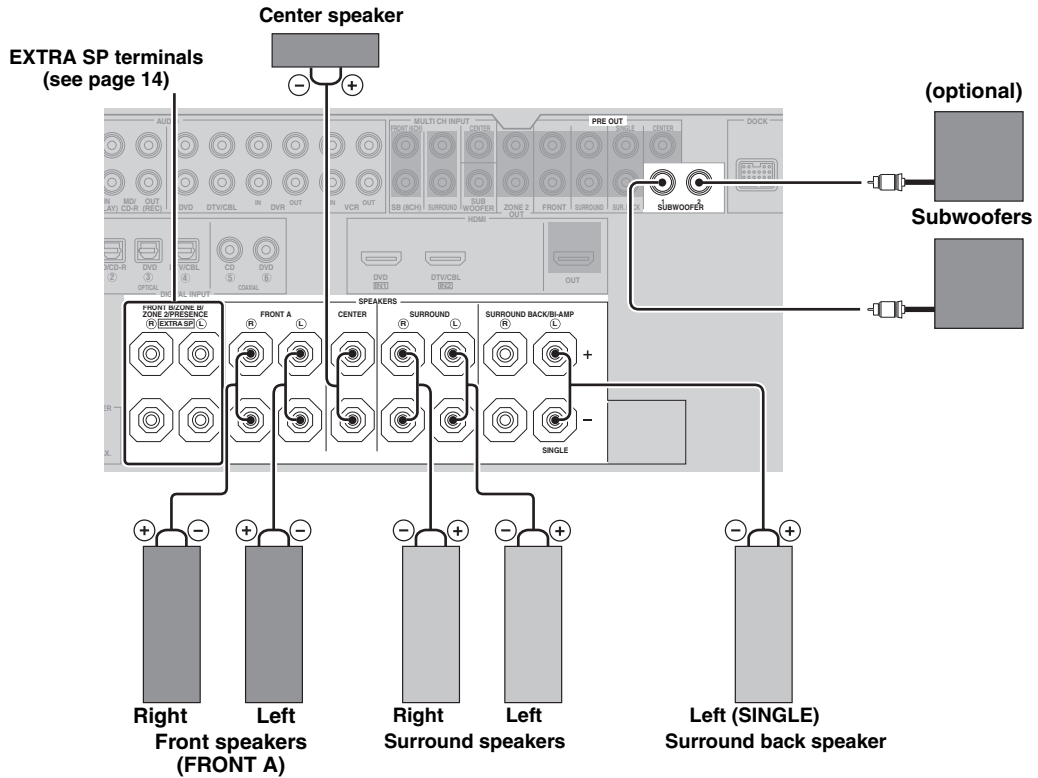

■ For the 5.1-channel speaker setting

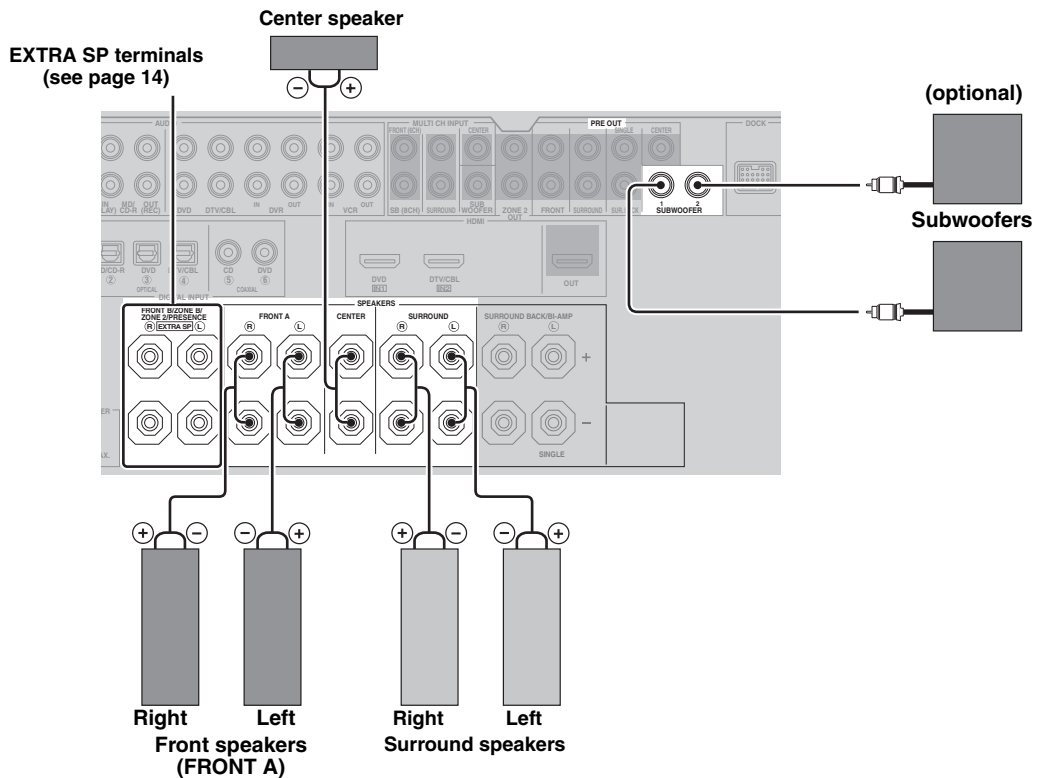

■ Connecting the speaker cable

- 1 Remove approximately 10 mm (0.4 in) of insulation from the end of each speaker cable and then twist the exposed wires of the cable together to prevent short circuits.

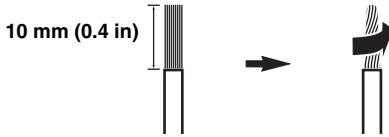

- 2 Loosen the knob.

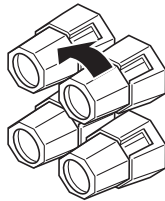

Red: positive (+)  
Black: negative (-)

- 3 Insert one bare wire into the hole on the side of each terminal.

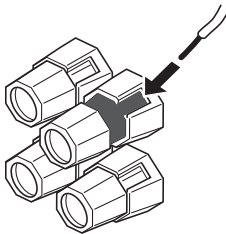

- 4 Tighten the knob to secure the wire.

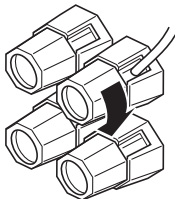

■ Using bi-amplification connections

**Caution**

Remove the shorting bars or bridges of your speakers to separate the LPF (low pass filter) and HPF (high pass filter) crossovers.

This unit allows you to make bi-amplification connections to one speaker system. Check if your speakers support bi-amplification.

To make the bi-amplification connections, use the FRONT and SURROUND BACK/BI-AMP terminals as shown below. To activate the bi-amplification connections, set “BI-AMP” to “ON” in “ADVANCED SETUP” (see page 109).

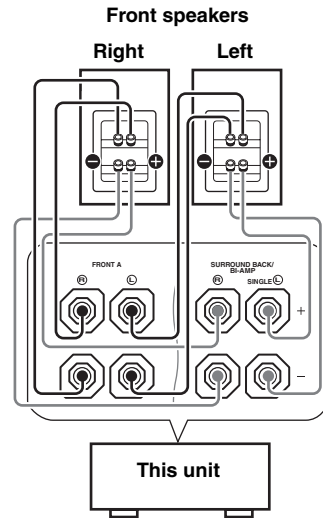

**Note**

When you make the conventional connection, make sure that the shorting bars are put into the terminals appropriately. Refer to the instruction manuals of the speakers for details.

## Information on jacks and cable plugs

Connect one of the type of the audio jack(s) and/or video jack(s) that your input components are equipped with.

### Audio jacks and cable plugs

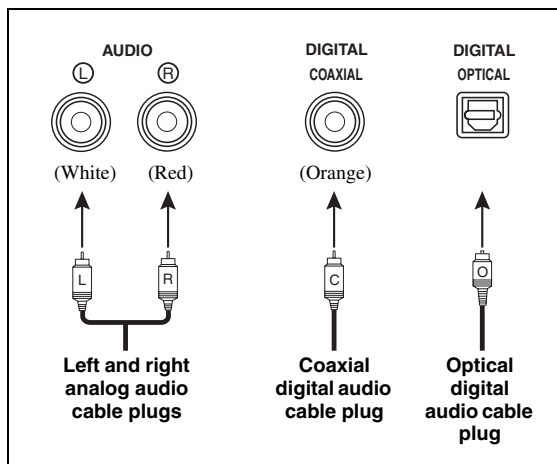

#### ■ Audio jacks

This unit has three types of audio jacks. Connection depends on the availability of audio jacks on your other components.

##### AUDIO jacks

For conventional analog audio signals transmitted via left and right analog audio cables. Connect red plugs to the right jacks and white plugs to the left jacks.

##### DIGITAL COAXIAL jacks

For digital audio signals transmitted via coaxial digital audio cables.

##### DIGITAL OPTICAL jacks

For digital audio signals transmitted via optical digital audio cables.

#### Note

You can use the digital jacks to input PCM, Dolby Digital and DTS bitstreams. When you connect components to both the COAXIAL and OPTICAL jacks, priority is given to the signals input at the COAXIAL jack. Optical input jacks are compatible with digital signals with up to 96 kHz of sampling frequency.

### Video jacks and cable plugs

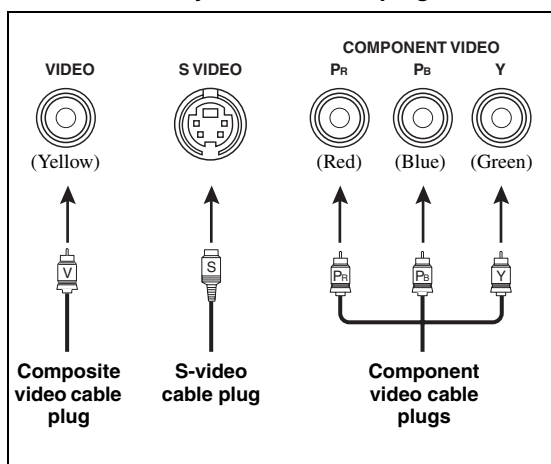

#### ■ Video jacks

This unit has three types of video jacks. Connection depends on the availability of input jacks on your video monitor.

##### VIDEO jacks

For conventional composite video signals transmitted via composite video cables.

##### S VIDEO jacks

For S-video signals, separated into the luminance (Y) and chrominance (C) video signals transmitted on separate wires of S-video cables.

##### COMPONENT VIDEO jacks

For component video signals, separated into the luminance (Y) and chrominance (P<sub>B</sub>, P<sub>R</sub>) video signals transmitted on separate wires of component video cables.



This unit is equipped with the video conversion function. See pages 19 and 88 for details.

## Information on HDMI™

### ■ HDMI signal compatibility

#### Audio signals

Audio signal types	Audio signal formats	Compatible media
2ch Linear PCM	2ch, 32-192 kHz, 16/20/24 bit	CD, DVD-Video, DVD-Audio, etc.
Multi-ch Linear PCM	8ch, 32-192 kHz, 16/20/24 bit	DVD-Audio, Blu-ray Disc, HD DVD, etc.
DSD	2/5.1ch, 2.8224 MHz, 1 bit	SA-CD, etc.
Bitstream	Dolby Digital, DTS	DVD-Video, etc.
Bitstream (High definition audio)	Dolby TrueHD, Dolby Digital Plus, DTS-HD Master Audio, DTS-HD High Resolution Audio, DTS Express	Blu-ray Disc, HD DVD, etc.



- If the input source component can decode the bitstream audio signals of audio commentaries, you can play back the audio sources with the audio commentaries mixed down by using the following connections:
  - multi-channel analog audio input (see page 25)
  - DIGITAL INPUT OPTICAL (or COAXIAL)
- Refer to the supplied instruction manuals of the input source component, and set the component appropriately.

#### Notes

- When CPPM copy-protected DVD-Audio is played back, video and audio signals may not be output depending on the type of the DVD player.
- This unit is not compatible with HDCP-incompatible HDMI or DVI components.
- To decode audio bitstream signals on this unit, set the input source component appropriately so that the component outputs the bitstream audio signals directly (does not decode the bitstream signals on the component). Refer to the supplied instruction manuals for details.
- This unit is not compatible with the audio commentary features (for example, the special audio contents downloaded via Internet) of Blu-ray Disc or HD DVD. This unit does not play back the audio commentaries of the Blu-ray Disc or HD DVD contents.

### Video signals

This unit is compatible with the video signals of the following resolutions:

#### Video signal format

- 480i/60 Hz
- 576i/50 Hz
- 480p/60 Hz
- 576p/50 Hz
- 720p/60 Hz, 50 Hz
- 1080i/60 Hz, 50 Hz
- 1080p/60 Hz, 50 Hz, 24 Hz

#### Default input assignment of HDMI input jacks

HDMI input jack	Assigned input source
IN1	DVD
IN2	DTV/CBL

### ■ HDMI jack and cable plug

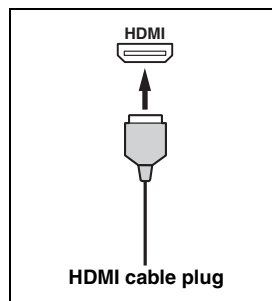

- We recommend that you use an HDMI cable shorter than 5 meters (16 feet) with the HDMI logo printed on it.
- Use a conversion cable (HDMI jack ↔ DVI-D jack) to connect this unit to other DVI components.

#### Notes

- Do not disconnect or connect the cable or turn off the power of the HDMI components connected to the HDMI OUT jack of this unit while data is being transferred. Doing so may disrupt playback or cause noise.
- If you turn off the power of the video monitor connected to the HDMI OUT jack via a DVI connection, this unit may fail to establish the connection to the component.
- The analog video signals input at the composite video, S-video and component video jacks can be digitally up-converted to be output at the HDMI OUT jack. Set "VIDEO CONV." to "ON" in "MANUAL SETUP" (see page 88) to activate this feature.



## Audio and video signal flow

### Audio signal flow

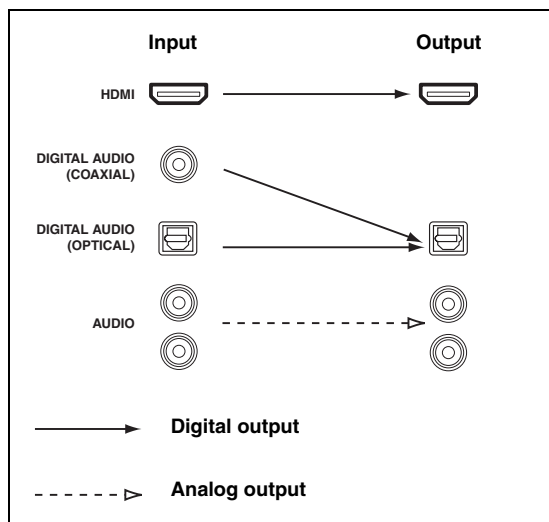

#### Notes

- 2-channel as well as multi-channel PCM, Dolby Digital and DTS signals input at one of the HDMI IN jacks can be output at the HDMI OUT jack only when "S.AUDIO" is set to "OTHER" (see page 89).
- Audio signals input at the HDMI IN jacks are not output at the AUDIO output and DIGITAL OUTPUT jacks.

### Video signal flow

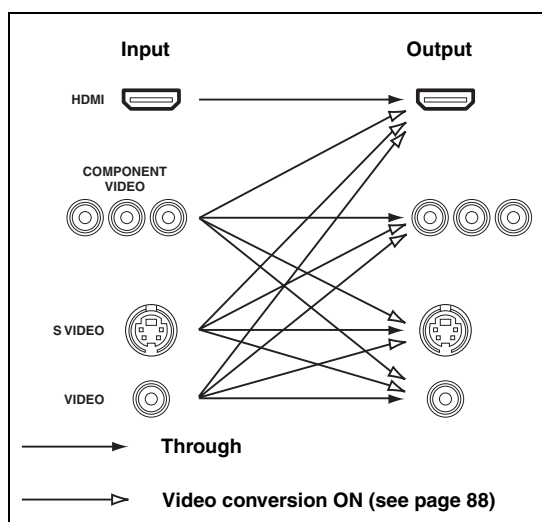

#### Notes

- When the video signals are input at the HDMI, COMPONENT VIDEO, S VIDEO, and VIDEO jacks, the priority order of the input signals is as follows:
  1. HDMI
  2. COMPONENT VIDEO
  3. S VIDEO
  4. VIDEO
- Digital video signals input at one of the HDMI IN jacks cannot be output from analog video output jacks.
- The analog component video signals with 480i (NTSC)/576i (PAL) of resolution are converted to the S-video or composite video signals and output at the S VIDEO MONITOR OUT and VIDEO MONITOR OUT jacks.
- The analog component video signals with 1080p of resolution are only output at the COMPONENT VIDEO MONITOR OUT jacks.

## Connecting a TV monitor or projector

Connect your TV (or projector) to the HDMI OUT jack, the COMPONENT VIDEO MONITOR OUT jacks, the S VIDEO MONITOR OUT jack or the VIDEO MONITOR OUT jack of this unit.



Make sure that this unit and other components are unplugged from the AC wall outlets.



- You can choose to play back HDMI audio signals on this unit or on another HDMI component connected to the HDMI OUT jack of this unit. Use the “S.AUDIO” parameter in “OPTION MENU” to select the component to play back HDMI audio signals (see page 89).

- When you use the internal tuner of the TV as the input source, connect the digital or analog audio output jacks of the TV and digital or analog audio input jacks of this unit. Refer to “Connecting a set-top box” on page 22 for connecting information.

### Notes

- If a video monitor is connected to this unit via a DVI connection, you may not take full advantage of the HDMI features.
- Some video monitors connected to this unit via a DVI connection fail to recognize the HDMI audio/video signals being input if they are in the standby mode. In this case, the HDMI indicator flashes irregularly.
- If the connected video monitor is compatible with the automatic audio and video synchronization feature (automatic lip sync feature), this unit adjusts the audio and video timing automatically (see page 83). Connect the video monitor to the HDMI OUT jack of this unit to use the feature.

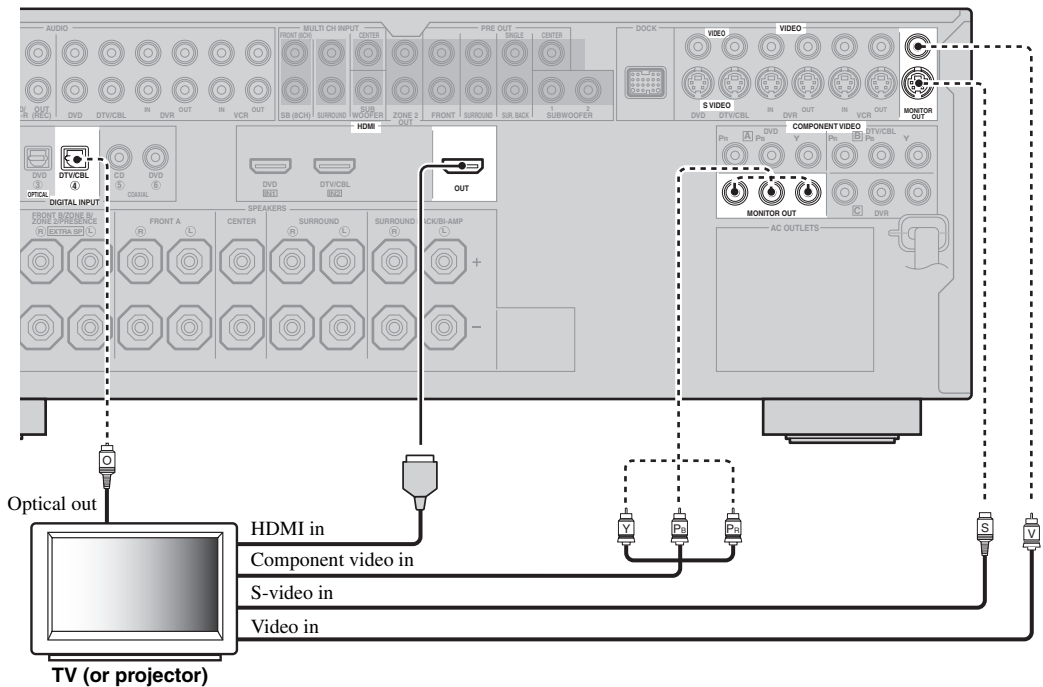

———— indicates recommended connections  
 - - - - - indicates alternative connections  
 (One for the video connection, and one for the audio connection)

## Connecting other components



Make sure that this unit and other components are unplugged from the AC wall outlets.

### Notes

- When “VIDEO CONV.” is set to “OFF” (see page 88), be sure to make the same type of video connections as those made for your TV (see page 20). For example, if you connected your TV to the VIDEO MONITOR OUT jack of this unit, connect your other components to the VIDEO jacks.

### ■ Connecting a DVD player

- When “VIDEO CONV.” is set to “ON” (see page 88), the converted video signals are output only at the MONITOR OUT jacks. To record a source, make the same type of video connections between each component.
- To make a digital connection to a component other than the default component assigned to each DIGITAL INPUT or DIGITAL OUTPUT jack, select the corresponding setting for “OPTICAL OUT”, “OPTICAL IN”, or “COAXIAL IN” in “I/O ASSIGNMENT” (see page 84).
- If you connect your DVD player to both the DIGITAL INPUT (OPTICAL) and the DIGITAL INPUT (COAXIAL) jacks, priority is given to the signals input at the DIGITAL INPUT (COAXIAL) jack.

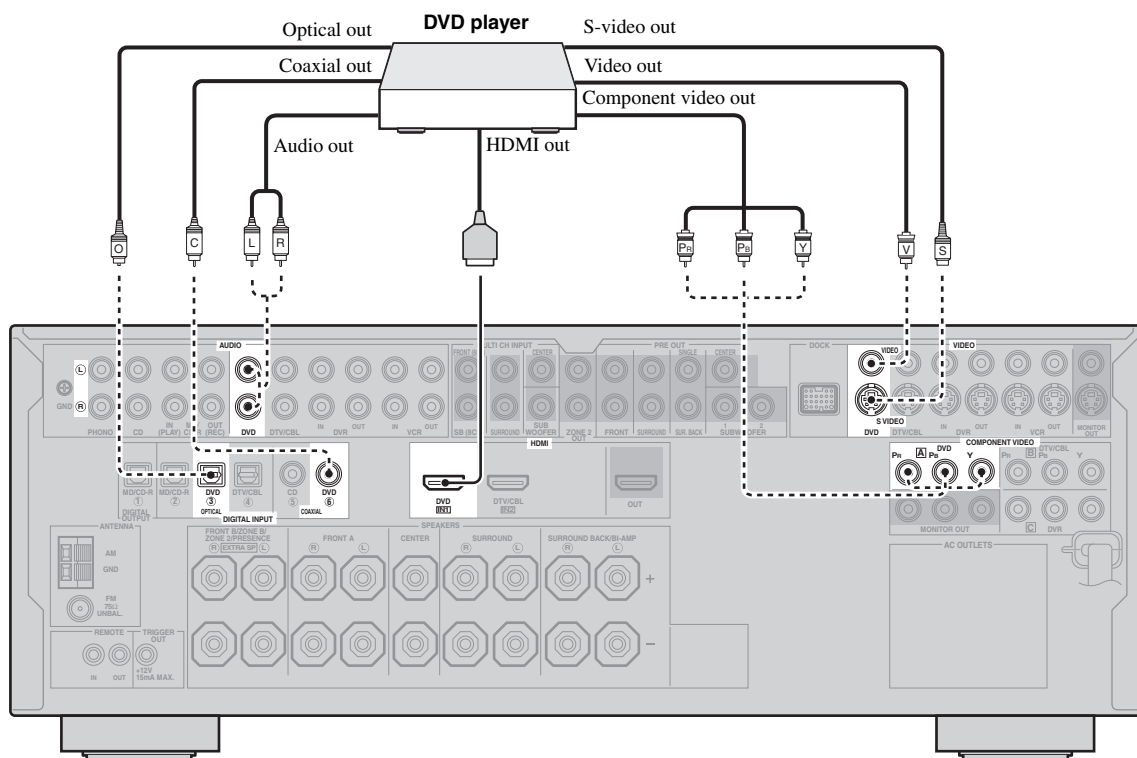

————— indicates recommended connections  
 - - - - - indicates alternative connections  
 (One for the video connection, and one for the audio connection)

■ Connecting a DVD recorder, PVR or VCR

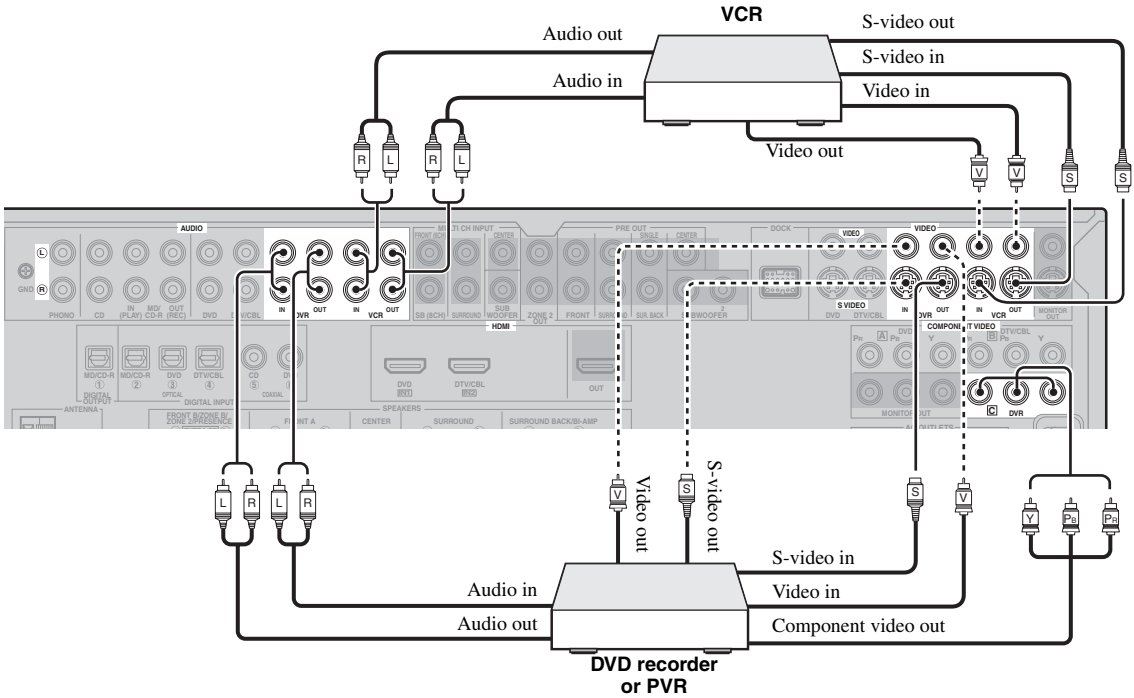

■ Connecting a set-top box

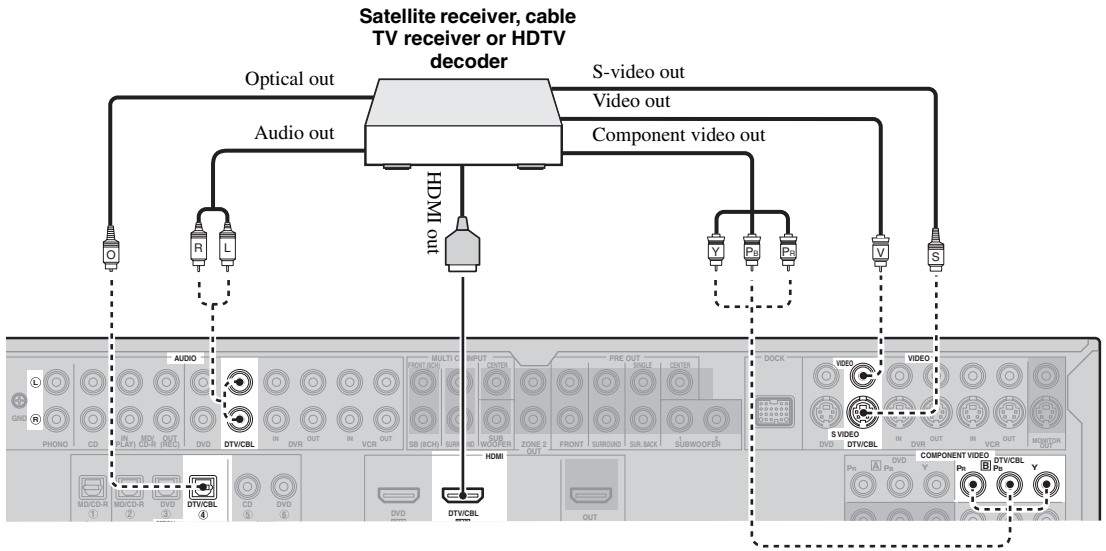

— indicates recommended connections  
 - - - indicates alternative connections (One for the video connection, and one for the audio connection)

## ■ Connecting audio components

### Notes

- To make a digital connection to a component other than the default component assigned to each the DIGITAL INPUT jack or the DIGITAL OUTPUT jack, select the corresponding setting for “OPTICAL OUT”, “OPTICAL IN”, or “COAXIAL IN” in “I/O ASSIGNMENT” (see page 84).
- Connect your turntable to the GND terminal of this unit to reduce noise in the signal. However, you may hear less noise without the connection to the GND terminal for some turntables.
- The PHONO jacks are only compatible with a turntable with an MM or a high-output MC cartridge. To connect a turntable with a low-output MC cartridge to the PHONO jacks, use an in-line boosting transformer or an MC-head amplifier.
- When you connect both the DIGITAL INPUT (OPTICAL) jack and the DIGITAL INPUT (COAXIAL) jack to an audio component, the priority is given to the DIGITAL INPUT (COAXIAL) jack.

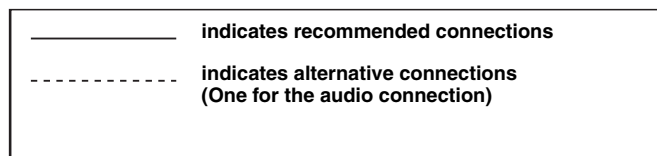
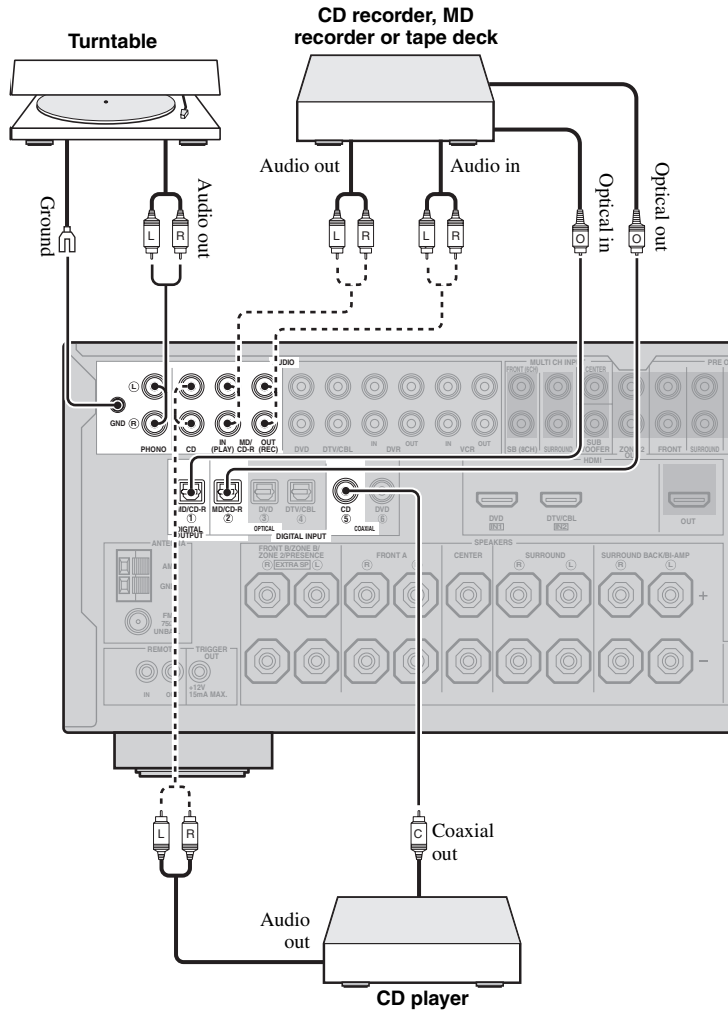

## ■ Connecting an external amplifier

This unit has more than enough power for any home use. However, if you want to add more power to the speaker output or if you want to use another amplifier, connect an external amplifier to the PRE OUT jacks. Each PRE OUT jack outputs the same channel signals as the corresponding SPEAKERS terminals.

### Notes

- When you make connections to the PRE OUT jacks, do not make connections to the SPEAKERS terminals.
- The signals output at the FRONT PRE OUT jacks are affected by the TONE CONTROL settings (see page 52).
- Adjust the volume level of the subwoofer with the control on the subwoofer (see page 52).
- Some signals may not be output at the SUBWOOFER PRE OUT jacks depending on the settings for “SPEAKER SET” (see page 76).

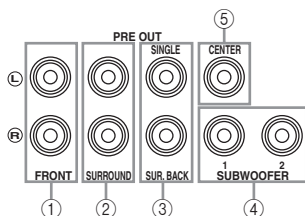

### ① FRONT PRE OUT jacks

Front channel output jacks.

### ② SURROUND PRE OUT jacks

Surround channel output jacks.

### ③ SUR.BACK PRE OUT jacks

Surround back channel output jacks. When you only connect one external amplifier for the surround back channel, connect it to the SINGLE jack.

### Notes

- When “BI-AMP” is set to “ON”, this unit outputs the front channel audio signals at the SUR.BACK PRE OUT jacks.
- The audio signals output at the SUR.BACK PRE OUT jacks differ depending on the “EXTRA SP ASSIGN” setting (see pages 33 and 76).

### ④ SUBWOOFER PRE OUT jacks

Connect one or two subwoofers with a built-in amplifier.

### Note

The signal output at the SUBWOOFER PRE OUT 2 jack is the same as the one output at the SUBWOOFER PRE OUT 1 jack.

### ⑤ CENTER PRE OUT jack

Center channel output jack.

## ■ Connecting a multi-format player or an external decoder

This unit is equipped with 6 additional input jacks (left and right FRONT, CENTER, left and right SURROUND and SUBWOOFER) for discrete multi-channel input from a multi-format player, external decoder, sound processor or pre-amplifier.

If you set "INPUT CH" to "8CH" in "MULTI CH" (see page 86), you can use the input jacks assigned as "FRONT" in "MULTI CH" (see page 86) together with the MULTI CH INPUT jacks to input 8-channel signals.

Connect the output jacks on your multi-format player or external decoder to the MULTI CH INPUT jacks. Be sure to match the left and right outputs to the left and right input jacks for the front and surround channels.

### Notes

- When you select the component connected to the MULTI CH INPUT jacks as the input source (see page 43), this unit automatically turns off the digital sound field processor, and you cannot select sound field programs.
- This unit does not redirect signals input at the MULTI CH INPUT jacks to accommodate for missing speakers. We recommend that you connect at least a 5.1-channel speaker system before using this feature.

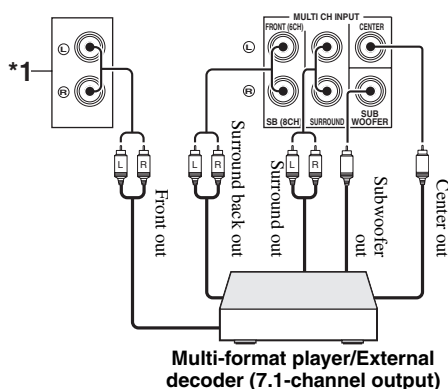
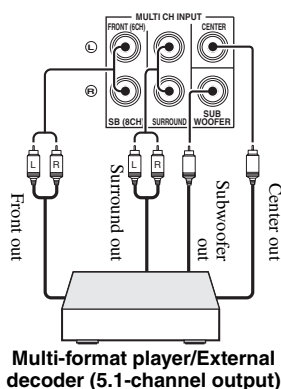

\*1 The analog audio input jacks assigned as "FRONT" in "MULTI CH" (see page 86).

## ■ Connecting a Yamaha iPod universal dock or Bluetooth adapter

This unit is equipped with the DOCK terminal on the rear panel that allows you to connect a Yamaha iPod universal dock (such as YDS-10, sold separately) or Bluetooth adapter (such as YBA-10, sold separately). Connect a Yamaha iPod universal dock or Bluetooth adapter to the DOCK terminal on the rear panel of this unit using its dedicated cable.



Refer to "Using iPod™" on page 60 for playback of your iPod and "Using Bluetooth™ components" on page 62 for playback of your Bluetooth components.

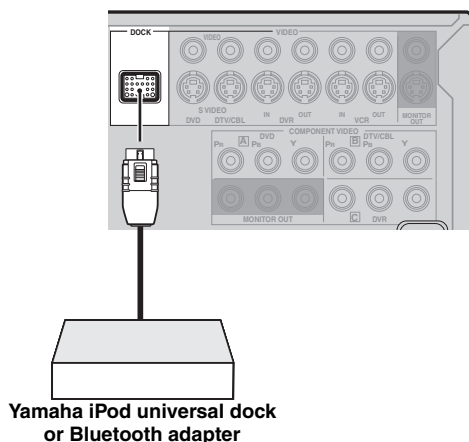

### ■ Using REMOTE IN/OUT jacks

When the components are the Yamaha products and have the capability of the transmission of the remote control signals, connect the REMOTE IN jack and REMOTE OUT jack to the remote control input and output jack with the monaural analog mini cable as follows.

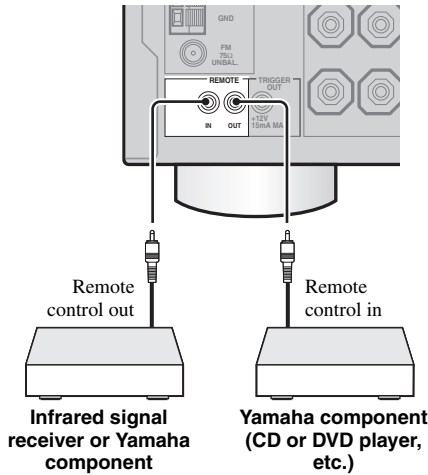

- If the components have the capability of the SCENE control signals, this unit can automatically activate the corresponding components and start the playback when you use one of the SCENE buttons. Refer to the owner's manuals for details about the capability of the SCENE control signals of the components.
- If the component connected to the REMOTE OUT jack is not the Yamaha product, set "SCENE IR" in the advanced setup menu to "OFF" (see page 109).

### Using the VIDEO AUX jacks on the front panel

Use the VIDEO AUX jacks on the front panel to connect a game console or a video camera to this unit.

#### Caution

Be sure to turn down the volume of this unit and other components before making connections.

#### Notes

- The audio signals input at the DOCK terminal on the rear panel take priority over the ones input at the VIDEO AUX jacks.
- To reproduce the source signals input at these jacks, select "V-AUX" as the input source.

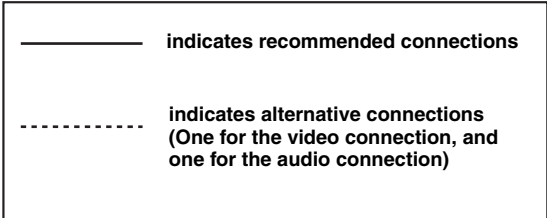
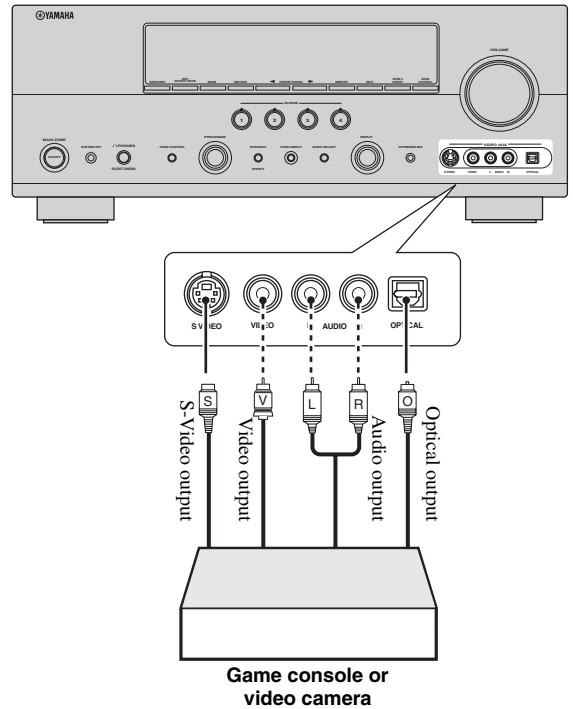



## Connecting the FM and AM antennas

Both FM and AM indoor antennas are supplied with this unit. Connect each antenna correctly to the designated terminals. In general, these antennas should provide sufficient signal strength.

### Notes

- The AM loop antenna should be placed away from this unit.
- A properly installed outdoor antenna provides clearer reception than an indoor one. If you experience poor reception quality, install an outdoor antenna. Consult the nearest authorized Yamaha dealer or service center about outdoor antennas.
- The AM loop antenna should always be connected, even if an outdoor AM antenna is connected to this unit.

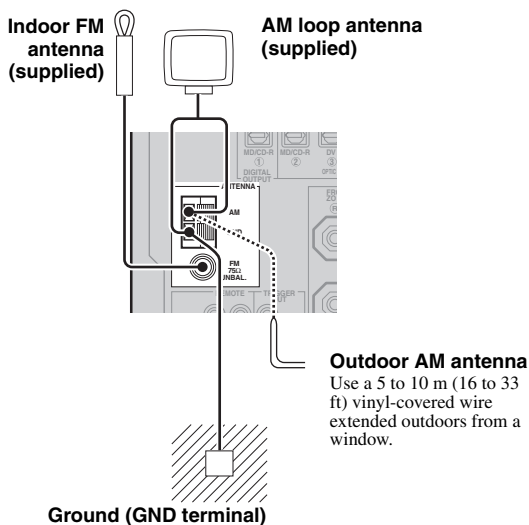

For maximum safety and minimum interference, connect the antenna GND terminal to a good earth ground. A good earth ground is a metal stake driven into moist earth.

## Connecting the wire of the AM loop antenna

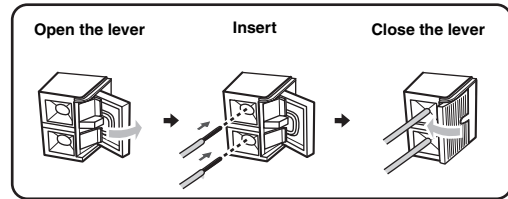

The wire of the AM loop antenna does not have any polarity and you can connect either end of the wire to AM or GND terminal.

## Assembling the supplied AM loop antenna

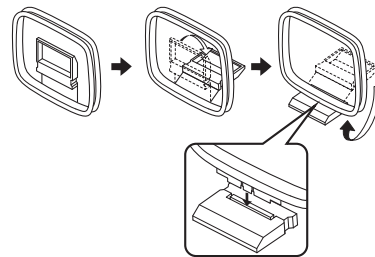

## Connecting the power cable

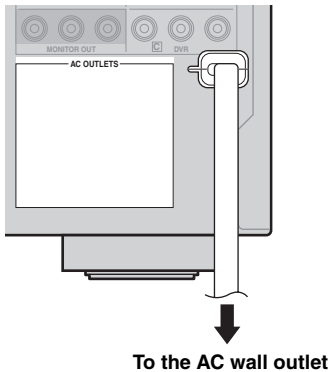

### ■ AC OUTLET(S) (SWITCHED)

Australia model .....	1 outlet
Korea model .....	None
Other models .....	2 outlets

Use these outlet(s) to supply power to any connected components. Connect the power cable of your other components to these outlet(s). Power to these outlet(s) is supplied when the main zone or Zone 2 is turned on. However, power to these outlet(s) is cut off when the main zone and Zone 2 are turned off or when **SYSTEM OFF** on the front panel is pressed. For information on the maximum power or the total power consumption of the components that can be connected to these outlet(s), see "Specifications" on page 123.

#### Note

The power to AC OUTLET(S) of this unit is not cut off while this unit is charging connected iPod even when this unit is in the standby mode. When this unit completes charging or the iPod is disconnected, the power is cut off automatically when this unit is in the standby mode.

#### Memory back-up

The memory back-up circuit prevents the stored data from being lost even if this unit is in the standby mode. However, the stored data will be lost in case the power cable is disconnected from the AC wall outlet or if the power supply is cut off for more than one week.

## Setting the speaker impedance

### Caution

If you are to use 6 ohm speakers, set "SP IMP." to "6Ω MIN" as follows BEFORE using this unit. 4 ohm speakers can be also used as the front speakers.

- 1 Press **SYSTEM OFF** on the front panel to turn off this unit.  
See page 29 for details.
- 2 Press and hold **TONE CONTROL** and then press **MAIN ZONE ON/OFF** to turn on this unit.  
This unit turns on, and the advanced setup menu appears in the front panel display.



- 3 Rotate the **PROGRAM** selector to select "SP IMP.". "SP IMP." and the current speaker impedance setting ("8Ω MIN") appear in the front panel display.
- 4 Press **TONE CONTROL** repeatedly to select "6Ω MIN".
- 5 Press **SYSTEM OFF** to save the new setting and turn off this unit.

#### Note

The setting you made is reflected next time you turn on this unit.

## Turning this unit on and off

### ■ Turning on this unit

Press **Ⓚ MAIN ZONE ON/OFF** (or **Ⓛ POWER**) to turn on this unit.

The main zone is turned on.



- When you turn on this unit, there will be delay for a few seconds before this unit can reproduce sound.
- You can also turn on the main zone by pressing **Ⓢ SCENE** (or **④ SCENE**) buttons.

### ■ Set the main zone to the standby mode

Press **Ⓚ MAIN ZONE ON/OFF** (or **Ⓛ STANDBY**) to set the main zone to the standby mode.

In the standby mode, this unit consumes a small amount of power in order to receive infrared signals from the remote control.



Press **Ⓛ SYSTEM OFF** to set the main zone and Zone 2 (see page 104) to the standby mode simultaneously.

## Front panel display

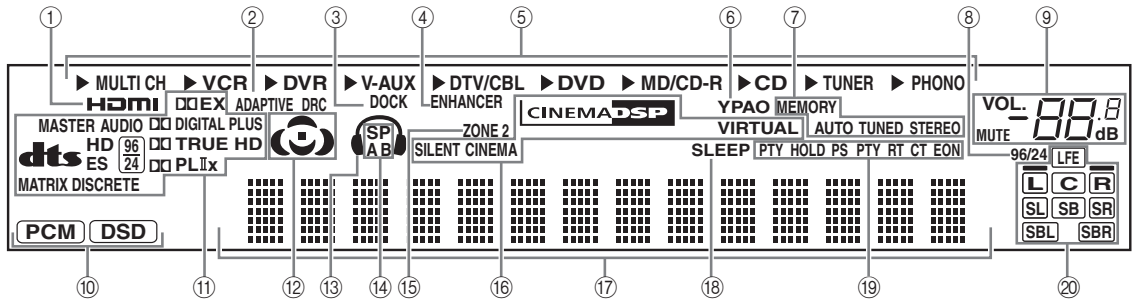

### ① HDMI indicator

Lights up when the signal of the selected input source is input at the HDMI IN jacks (see page 18).

### ② ADAPTIVE DRC indicator

Lights up when the adaptive dynamic range control feature is turned on (see page 80).

### ③ DOCK indicator

- Lights up when you station your iPod in a Yamaha iPod universal dock (such as YDS-10, sold separately) connected to the DOCK terminal of this unit (see page 25) and V-AUX is selected as the input source. The DOCK indicator also lights up when this unit is charging the battery of the stationed iPod in the standby mode.
- Flashes while the connected Yamaha Bluetooth adapter (such as YBA-10, sold separately) and the Bluetooth component is in the pairing or the Bluetooth adapter is searching the Bluetooth component (see page 62).
- Light up while the Yamaha Bluetooth adapter is connected to the Bluetooth component (see page 62).

### ④ ENHANCER indicator

Lights up when the Compressed Music Enhancer mode is selected (see page 50).

### ⑤ Input source indicators

The corresponding cursor lights up to show the currently selected input source.

### ⑥ YPAO indicator

Lights up when you run “AUTO SETUP” and when the speaker settings set in “AUTO SETUP” are used without any modifications (see page 32).

### ⑦ Tuner indicators

Lights up when this unit is in the FM or AM tuning mode (see page 53 to 56).

### ⑧ 96/24 indicator

Lights up when a DTS 96/24 signal is input to this unit.

### ⑨ MUTE indicator and VOLUME level indicator

- The MUTE indicator flashes while the MUTE function is on (see page 45).
- Indicates the current volume level.

### ⑩ Input signal indicators

Lights up when this unit is reproducing PCM (Pulse Code Modulation) or DSD (Direct Stream Digital) digital audio signals.

### ⑪ Decoder indicators

The respective indicator lights up when any of the decoders of this unit function.

### ⑫ Sound field indicators

Light up to indicate the active sound fields (see page 48).

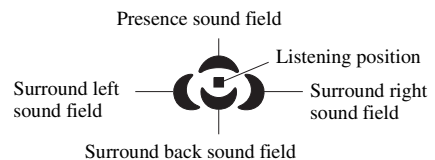

### ⑬ Headphone indicator

Lights up when headphones are connected (see page 45).

### ⑭ SP A B indicators

Light up according to the set of front speakers activated (see page 43).

SP A: The FRONT A speakers are activated.

SP B: The FRONT B speakers are activated.

SP A B: The FRONT A and FRONT B speakers are activated.

### ⑮ ZONE2 indicator

Lights up when Zone 2 is turned on (see page 104).

### ⑯ DSP indicators

The respective indicator lights up when any of the sound field programs are selected (see page 48).

### CINEMA DSP indicator

Lights up when you select a CINEMA DSP sound field program (see page 48).

**VIRTUAL indicator**

Lights up when the Virtual CINEMA DSP mode is active (see page 51).

**SILENT CINEMA indicator**

Lights up when headphones are connected and a sound field program is selected (see page 51).

**17 Multi-information display**

Shows the name of the current sound field program and other information when adjusting or changing settings.

**18 SLEEP indicator**

Lights up while the sleep timer is on (see page 47).

**19 Radio Data System indicators (Europe and Russia models only)****PTY HOLD**

Lights up while this unit is in the PTY SEEK mode (see page 57).

**PS, PTY, RT and CT**

Light up according to the available Radio Data System information (see page 59).

**EON**

Lights up when the EON data service is available (see page 58).

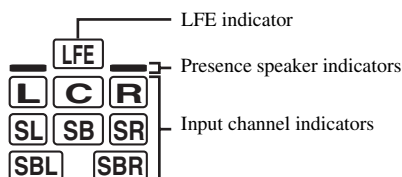
**20 Input channel and speaker indicators****Input channel indicators**

- Indicate the channel components of the current digital input signal.
- Light up or flash according to the settings of the speakers when this unit is in the automatic setup procedure (see page 32) or in the “BASIC MENU” in “MANUAL SETUP” (see page 78).

**Presence speaker indicators**

Light up or flash according to the setting of “EXTRA SP ASSIGN” when this unit is in the automatic setup procedure (see page 32) or in the “BASIC MENU” in “MANUAL SETUP” (see page 76).



You can make settings for the presence and surround back speakers automatically by running “AUTO SETUP” (see page 32) or manually by adjusting settings for “SUR.B L/R SP” (see page 77) in “SPEAKER SET”.

**Using the remote control**

The remote control transmits a directional infrared ray. Be sure to aim the remote control directly at the remote control sensor on this unit during operation.

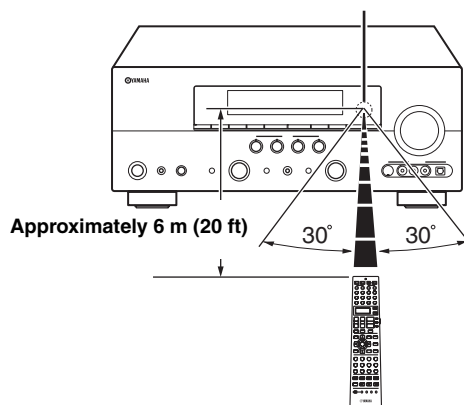
**Remote control sensor****Infrared window (1)**

Outputs infrared control signals. Aim this window at the component you want to operate.

**Transmit indicator (2)**

Flashes while the remote control is sending infrared signals.

**Display window (6)**

Shows the name of the selected input source that you can control.

**Operation mode selector (16)**

The function of some buttons on the operation mode selector position.

**AMP**

Operates the amplifier function of this unit.

**SOURCE**

Operates the component selected with an input selector button (see page 92).

**TV**

Operates the TV assigned to either DTV/CBL or PHONO (see page 91).

**Notes**

- Do not spill water or other liquids on the remote control.
- Do not drop the remote control.
- Do not leave or store the remote control in the following types of conditions:
  - places of high humidity, such as near a bath
  - places of high temperatures, such as near a heater or stove
  - places of extremely low temperatures
  - dusty places
- To set the remote control codes for other components, see page 93.

# Optimizing the speaker setting for your listening room (YPAO)

This unit employs the YPAO (Yamaha Parametric Room Acoustic Optimizer) technology which lets you avoid troublesome listening-based speaker setup and achieves highly accurate sound adjustments automatically. The supplied optimizer microphone collects and this unit analyzes the sound your speakers produce in your actual listening environment.

## Using AUTO SETUP

### Notes

- Be advised that it is normal for loud test tones to be output during the “AUTO SETUP” procedure.
- To achieve the best results, make sure the room is as quiet as possible while the “AUTO SETUP” procedure is in progress. If there is too much ambient noise, the results may not be satisfactory.



- Initial settings are indicated in bold.
- You can run “AUTO SETUP” using the system menu that appears in the OSD or in the front panel display. This manual uses the OSD illustrations to explain the “AUTO SETUP” procedure.
- Before performing operations, set the operation mode selector on the remote control to **AMP**.
- This unit uses the speakers connected to the FRONT A speaker terminals as the front speakers for the adjustment.

## 1 Make sure of the following check points.

### Note

Before starting the automatic setup, check the following check points.

- Speakers are connected appropriately.
- Headphones are disconnected from this unit.
- This unit and the video monitor are turned on.
- This unit is selected as the video input source of the video monitor.
- The connected subwoofer is turned on and the volume level is set to about half way (or slightly less).
- The crossover frequency controls of the connected subwoofer is set to the maximum.

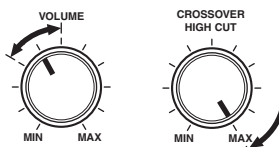

Controls of a subwoofer (example)

- The room is sufficiently quiet.



If you connect two subwoofers to this unit, the volume level of each subwoofer is set to slightly less.

## 2 Connect the supplied optimizer microphone to the OPTIMIZER MIC jack on the front panel.

“MIC ON View OSD menu” appears in the front panel display.

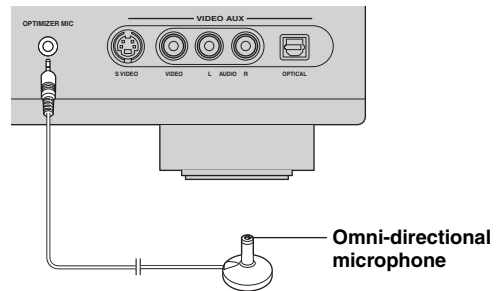

The following menu screen appears on the video monitor.

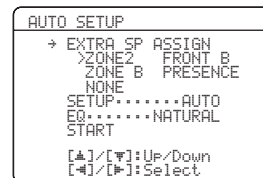

## 3 Place the optimizer microphone at your normal listening position on a flat level surface with the omni-directional microphone heading upward.

Optimizer microphone

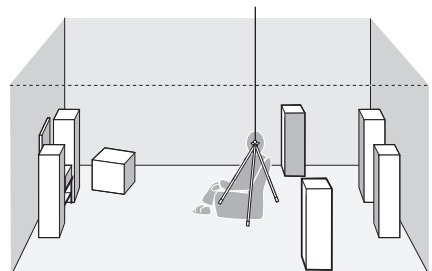

It is recommended that you use a tripod (etc.) to affix the optimizer microphone at the same height as your ears would be when you are seated in your listening position. You can use the attached screw of a tripod (etc.) to fix the optimizer microphone to the tripod (etc.).

#### 4 Press **Ⓞ** < / > to select the desired setting for “EXTRA SP ASSIGN” and then press **Ⓞ** ▾.

##### Extra speaker assignment

##### EXTRA SP ASSIGN

Selects the function of the speakers connected to the EXTRA SP terminals.

Choices: **FRONT B**, ZONE2, ZONE B, PRESENCE, NONE

- **When you use the alternative front speaker system (see page 43)**  
Select “FRONT B”.
- **When you use the Zone 2 speakers (see page 104)**  
Select “ZONE2” to set the function of the speakers to the Zone 2 speakers. This unit drives the Zone 2 speakers by using the internal amplifier.
- **When you want to use another front speaker system in Zone B**  
Select “ZONE B”.
- **When you use the presence speakers (see page 13)**  
Select “PRESENCE” to set the function of the speakers to the presence speakers.
- **When you do not use the EXTRA SP terminals**  
Select “NONE” to deactivate the EXTRA SP terminals.

##### Note

If you select “ON” in “BI-AMP” (see page 109), you cannot select “PRESENCE” or “ZONE2” in “EXTRA SP ASSIGN”.

#### 5 Press **Ⓞ** < / > to select “SETUP” and then press **Ⓞ** ▾.

Choices: **AUTO**, RELOAD, UNDO, DEFAULT

- Select “AUTO” to automatically run the entire “AUTO SETUP” procedure.
- Select “RELOAD” to reload the last “AUTO SETUP” settings and override the previous settings.
- Select “UNDO” to undo the last “AUTO SETUP” settings and restore the previous settings.
- Select “DEFAULT” to reset the “AUTO SETUP” parameters to the initial factory settings.

##### Notes

- “RELOAD” or “UNDO” is available only when you have previously run “AUTO SETUP” and confirmed the results.
- “RELOAD” or “UNDO” is not available when you change the setting of “BI-AMP” in the advanced setup (see page 109) or “EXTRA SP ASSIGN” in “BASIC MENU” (see page 76).

#### 6 Press **Ⓞ** < / > to select the desired setting of “EQ”.

##### Parametric equalizer type EQ

Parametric equalizer adjusts the level of the specified frequency bands. This unit automatically selects the crucial frequency bands for the listening room and adjusts the level of the selected frequency bands to create a cohesive sound field in the room. You can select the type of the parametric equalizer adjustment from the following choices.

Choices: **NATURAL**, FLAT, FRONT

- Select “NATURAL” to average out the frequency response of all speakers with higher frequencies being all speakers to achieve more natural sound. Recommended if the FLAT setting sounds a little harsh.
- Select “FLAT” to average the frequency response of all speakers. Recommended if all of your speakers are of similar quality.
- Select “FRONT” to adjust the frequency response of each speaker in accordance with the sound of your front speakers. Recommended if your front speakers are of much higher quality than your other speakers.

**7 Press  $\odot$   $\nabla$  to select “START” and then press  $\odot$  **ENTER** to start the setup procedure.**

The following message appears in the OSD.  
 When this unit starts the automatic setup procedure, loud test tones are output at the speakers.  
 For more accurate measurements, keep quiet and move to the wall where speakers are not around. We recommend that you leave the listening room during the automatic setup procedure.

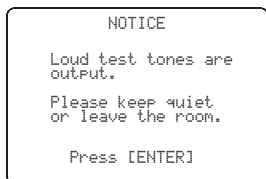

Once you perform the next operation, this unit starts the automatic setup procedure.

**8 Press  $\odot$  **ENTER** to start the automatic setup procedure.**

The following screen appears in the OSD and setup procedure starts in 10 seconds.

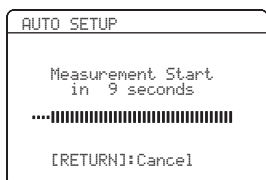

Loud test tones are output from each speaker during the auto setup procedure. Once all items are set, the “RESULT” display appears in the OSD.

**Notes**

- During the automatic setup procedure, do not perform any operation on this unit.
- We recommend that you get out of the room while this unit is in the auto setup procedure. It takes approximately 3 minutes for this unit to complete the auto setup procedure.



Press  $\odot$   $\Delta$  to cancel the automatic setup procedure.

**9 Make sure that the following screen appears and then press  $\odot$  **ENTER** to display the result screen.**

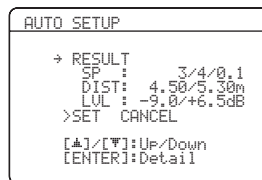
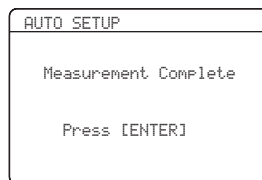

The results displayed under “RESULT” are as follows:

**Number of speakers SP**

Displays the number of speakers connected to this unit in the following order:  
 Front/Back/Subwoofer

**Speaker distance DIST**

Displays the speaker distance from the listening position in the following order:  
 Closest speaker distance/Farthest speaker distance

**Speaker level LVL**

Displays the speaker output level in the following order:  
 Lowest speaker output level/Highest speaker output level

**Notes**

- The signal output at the SUBWOOFER PRE OUT 2 jack is the same as the one output at the SUBWOOFER PRE OUT 1 jack. Therefore, even if you connect two subwoofers, the number of the connected subwoofer is indicated as “0.1”.
- If “E-10:INTERNAL ERROR” appears during the testing procedure, restart from step 4.
- If you selected other than “AUTO” in step 5, no test tones are output.
- If an error occurs during the “AUTO SETUP” procedure, the setup procedure is canceled and an error screen appears. For details, see “If an error screen appears” on page 36.
- When this unit detects potential problems during the “AUTO SETUP” procedure, “WARNING” and the number of warning messages appears in the above of “RESULT” (see page 36).
- Depending on the listening environment, “SWFR PHASE:REV” appears during the automatic procedure and “SUBWOOFER PHASE” in “SOUND MENU” (see page 78) is automatically set to “REVERSE”.



**10** Press **Ⓢ** **ENTER** to display the setup results in detail.

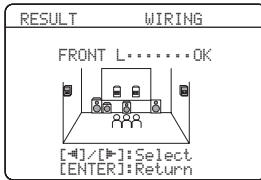
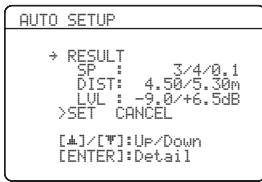

**11** Press **Ⓢ** **</>** repeatedly to toggle between the setup result displays.

Press **Ⓢ** **Δ** / **∇** to toggle between the parameters in a results.

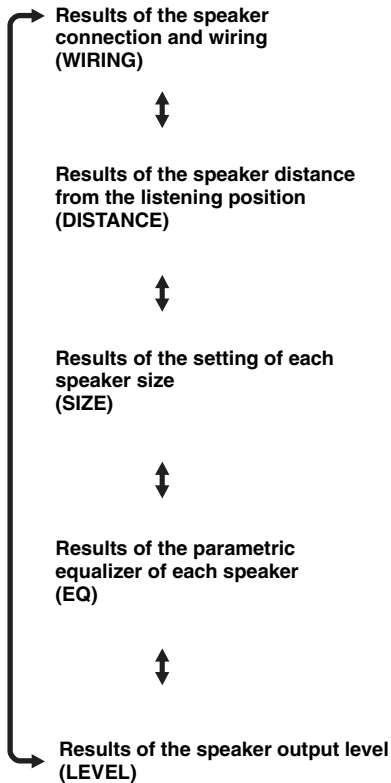

If you are not satisfied with the results or want to manually adjust each parameter, use “MANUAL SETUP” (see page 71).

**Notes**

- The distances displayed in the “DISTANCE” results may be longer than the actual distance depending on the characteristics of your subwoofer.
- In the “EQ” results, different values may be set for the same frequency to provide finer adjustments.

**12** Press **Ⓢ** **ENTER** to return to the top result display.

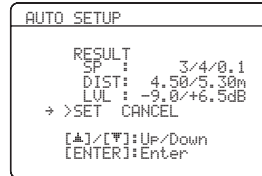

**13** Make sure the pointer is pointing at “SET” and “CANCEL” and then press **Ⓢ** **</>** to select “SET” or “CANCEL”.

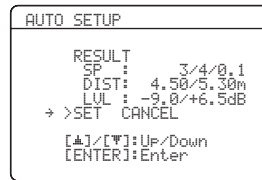

Choices: **SET**, **CANCEL**

- Select “SET” to confirm the “AUTO SETUP” results.
- Select “CANCEL” to cancel the “AUTO SETUP” results.

**14** Press **Ⓢ** **ENTER** to confirm your selection.

The following screen appears. Disconnect the optimizer microphone from this unit to exit from “SET MENU”. The optimizer microphone is sensitive to heat. Keep it away from direct sunlight and do not place it on top of this unit.



If you change speakers, speaker positions, or the layout of your listening environment, run “AUTO SETUP” again to recalibrate your system.

■ If an error screen appears

Press **⓪** / **△** / **▽** / **◀** / **▶** to select “RETRY” or “EXIT” and then press **⓪** **ENTER**.

The following display is an example when “E-9:USER CANCEL” appears in the OSD.

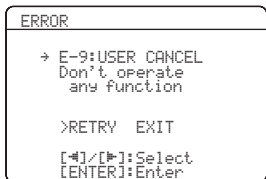

Choices: **RETRY**, **EXIT**

- Select “RETRY” to retry the “AUTO SETUP” procedure.
- Select “EXIT” to exit from the “AUTO SETUP” procedure.



If “E-5:NOISY” appears, “PROCEED” also appears in the choices. When you select “PROCEED”, this unit continues the measurements and settings, but the settings may not be optimal.

■ If “WARNING” appears

When this unit detects potential problems during the “AUTO SETUP” procedure, “WARNING” appears in the top result display. Check the warning messages to correct your speaker settings.

**Note**

Warnings differ from errors in that warnings do not cancel the “AUTO SETUP” procedure.

**1** Make sure the pointer is pointing at “WARNING” and then press **⓪** **ENTER** to display the detailed information about the warning.

The number on the right of “WARNING” indicates the number of warning messages.

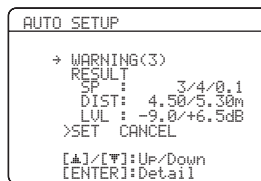

**2** Press **⓪** / **◀** / **▶** repeatedly to toggle between the warning displays.

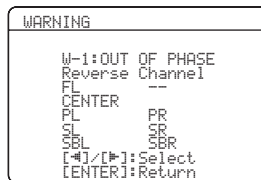

- For details about each warning message, see the “AUTO SETUP” section in “Troubleshooting” on page 116.
- When the corresponding warning message is not applicable to a speaker, “—” is displayed instead.
- If “SWFR: TOO LOUD” or “SWFR: TOO LOW” appears in the “W-3: LEVEL ERROR” display, adjust the volume level of the subwoofer(s).

**3** Press **⓪** **ENTER** to return to the top result display.

# Selecting the SCENE templates

This unit is equipped with 17 preset SCENE templates for various situations of using this unit. As the initial factory setting, the following SCENE templates are assigned to each SCENE button (see page 8):

**SCENE 1:** DVD Movie Viewing

**SCENE 2:** Music Disc Listening

**SCENE 3:** TV Viewing

**SCENE 4:** Radio Listening

If you want to use other SCENE templates, you can select the desired SCENE templates from the SCENE template library and assign the templates to the selected SCENE buttons on the front panel and the remote control.

Select the desired SCENE template

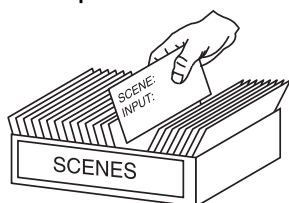

SCENE template library (Image)



Assign the SCENE template to the SCENE button

## Selecting the desired SCENE template to the SCENE buttons

- 1 Press and hold the **ⓈSCENE** (or **④SCENE**) button for 3 seconds.

The indicator on the selected SCENE button on the front panel starts to flash, and the name of the currently assigned SCENE template appears in the front panel display.

3 seconds



Front panel

or

3 seconds



Remote control



Flashes

DVD Movie View

- 2 Rotate the **ⓇINPUT** selector (or set the operation mode selector to **ⓈAMP** and then press **Ⓣ◀/▶**) to select the desired template.

DVD Viewing

- 3 Press the **ⓈSCENE** (or **④SCENE**) button again to confirm the selection.

The selected SCENE template is assigned to the SCENE button.



Front panel

or



Remote control

### Note

Once the desired SCENE templates are assigned to the corresponding SCENE buttons, you need to set the input source of the SCENE template on the remote control. See page 41 for details.

■ Which SCENE template would you like to select?

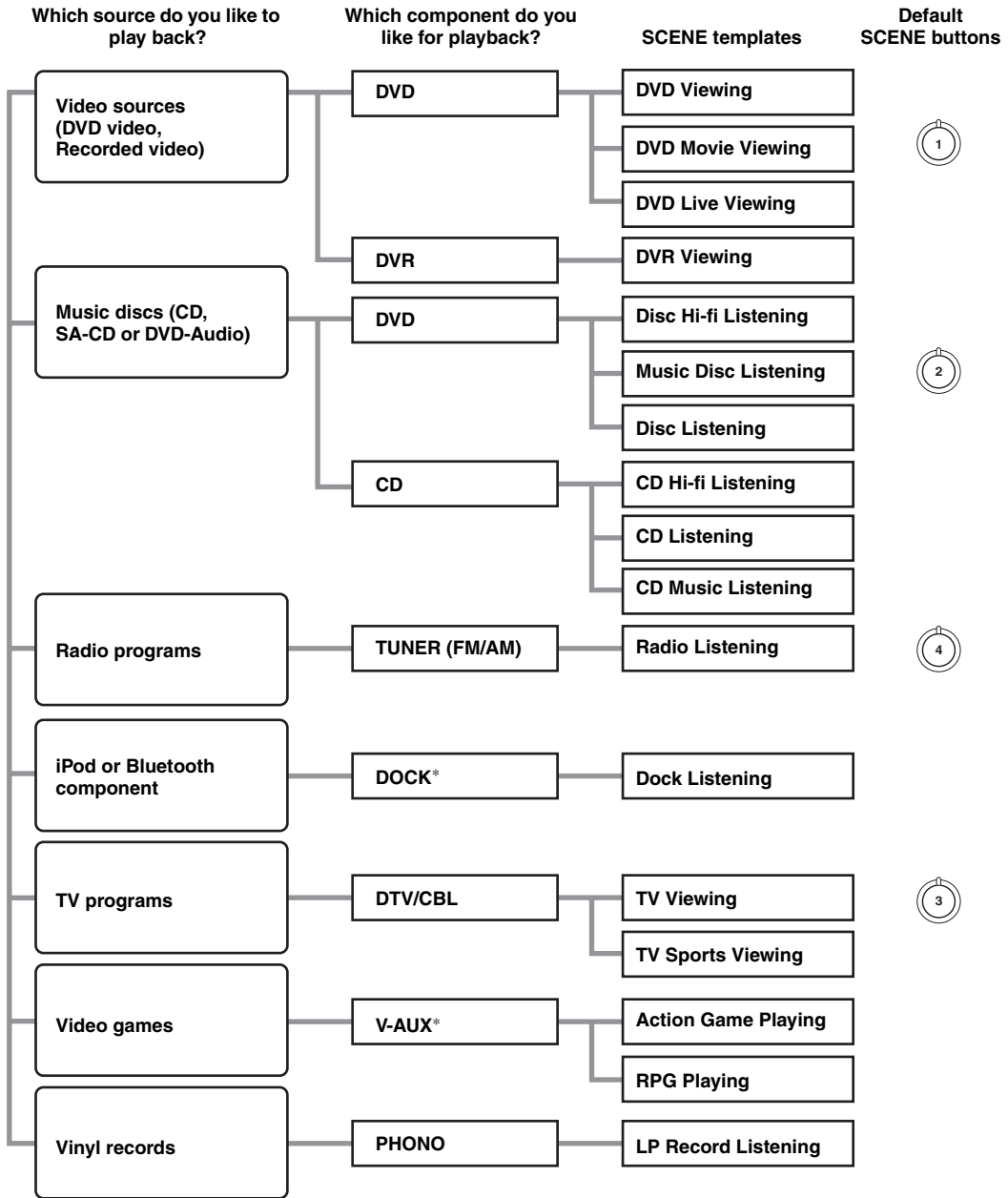

**Note**





\* When iPod is connected to the Yamaha iPod universal dock or a Bluetooth component is connected to the Bluetooth adapter, this unit plays back the audio sources input at the DOCK terminal.



You can create your original SCENE templates by editing the preset SCENE templates. See page 40 for details.

## ■ Preset SCENE templates descriptions

The illustrations of the SCENE button in the following table indicate the assigned SCENE buttons in the default setting.

SCENE template	Input source	Playback mode	Features
<b>DVD Viewing</b>	DVD*	<b>Straight</b>	Select this SCENE template when you play back general contents on the DVD player.
<b>DVD Movie Viewing</b> 	DVD*	<b>MOVIE Sci-Fi</b>	Select this SCENE template when you play back movies on your DVD player.
<b>DVD Live Viewing</b>	DVD*	<b>ENTERTAINMENT Music Video</b>	Select this SCENE template when you enjoy the music live video on your DVD player.
<b>DVR Viewing</b>	DVR	<b>MOVIE Drama</b>	Select this SCENE template when you play back movies on your digital video recorder.
<b>Disc Hi-fi Listening</b>	DVD*	<b>Pure Direct</b>	Select this SCENE template when you enjoy the high fidelity sound of the music discs on your DVD player.
<b>Music Disc Listening</b> 	DVD*	<b>STEREO 2ch Stereo</b>	Select this SCENE template when you play back music discs on your DVD player.
<b>Disc Listening</b>	DVD*	<b>STEREO 7ch Stereo</b>	Select this SCENE template when you play back music sources on your DVD player as the background music.
<b>CD Hi-fi Listening</b>	CD*	<b>Pure Direct</b>	Select this SCENE template when you enjoy the high fidelity sound of the music discs on your CD player.
<b>CD Listening</b>	CD*	<b>STEREO 7ch Stereo</b>	Select this SCENE template when you play back music discs on your CD player.
<b>CD Music Listening</b>	CD*	<b>STEREO 2ch Stereo</b>	Select this SCENE template when you play back music source on your CD player as the background music.
<b>Radio Listening</b> 	TUNER	<b>MUSIC ENHANCER 7ch Enhancer</b>	Select this SCENE template when you enjoy FM or AM radio programs.
<b>Dock Listening</b>	V-AUX	<b>MUSIC ENHANCER 7ch Enhancer</b>	Select this SCENE template when you play back music on your iPod stationed in a Yamaha iPod universal dock or Bluetooth component that is connected to the Bluetooth adapter.
<b>TV Viewing</b> 	DTV/CBL	<b>Straight</b>	Select this SCENE template when you enjoy general programs on your TV.
<b>TV Sports Viewing</b>	DTV/CBL	<b>ENTERTAINMENT Sports</b>	Select this SCENE template when you enjoy sports programs on your TV.
<b>Action Game Playing</b>	V-AUX	<b>ENTERTAINMENT Action Game</b>	Select this SCENE template when you play action games such as car racing and FPS games.
<b>RPG Playing</b>	V-AUX	<b>ENTERTAINMENT Roleplaying Game</b>	Select this SCENE template when you play role-playing games.
<b>LP Record Listening</b>	PHONO	<b>Pure Direct</b>	Select this SCENE template when you play back vinyl records on your turntable.

\* When the connected DVD player or CD player has the capability of the SCENE control signals and is connected to the REMOTE OUT jack of this unit, this unit operates the DVD player or CD player worked with the SCENE features.

## Creating your original SCENE templates

You can create your original SCENE templates for each SCENE button. You can refer to the preset 17 SCENE templates to create the original SCENE templates.

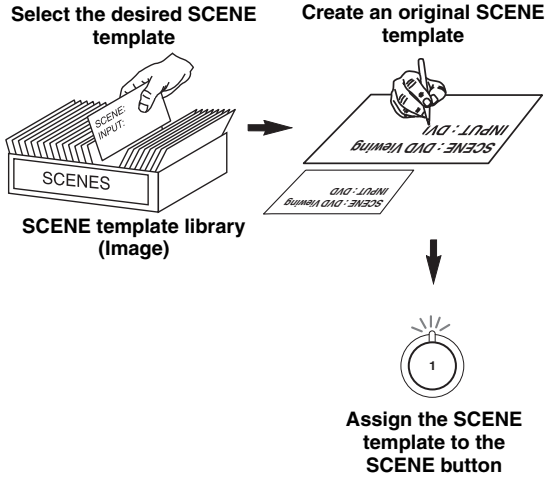

**1 Turn on the video monitor connected to this unit.**

**2 Press and hold the desired ④SCENE button for 3 seconds.**

The SCENE template customizing screen appears on the video monitor.

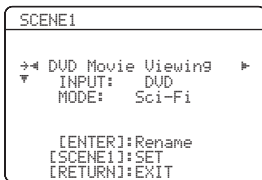

### Note

When the SCENE template you want to customize is not assigned to any of the ④SCENE buttons, press ⑨◀/▶ repeatedly to recall the desired SCENE template on the menu screen.

**3 Press ⑨△/▽ to select the desired parameter of the SCENE template and then ⑨◀/▶ to select the desired value of the selected parameter.**

You can adjust the following parameters for a SCENE template:

- **INPUT:** The input source component.
- **MODE:** The active sound field programs, “Straight” or “Pure Direct” mode.

**4 Press the ④SCENE button again to confirm the edit.**



An asterisk mark (\*) appears by the name of the original SCENE template.

### Notes

- Once the desired SCENE templates are assigned to the corresponding ④SCENE buttons, you need to set the input source of the SCENE template on the remote control. See page 41 for details.
- You can create a customized SCENE template for each SCENE button, and if you create another customized SCENE template, this unit overwrites the old customized SCENE template with the new one.
- The newly created template is only available for the assigned SCENE button.

### ■ Rename the SCENE templates

Select the name of the SCENE template at step 3 of “Creating your original SCENE templates” and then press ⑨ENTER.

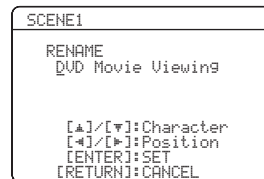

- Press ⑨△/▽ to select the desired character.
- Press ⑨◀/▶ to place an “\_” (underscore) under the space or the desired character.
- Press ⑩RETURN to cancel the new name.
- Press ⑨ENTER to confirm the new name.

## Using the remote control for the SCENE feature

### ■ Controlling the input source components in the SCENE mode

You can operate both this unit and the input source component by using the remote control. You must set the appropriate remote control code for each input source in advance (see page 93).

Before performing the following operations, set the operation mode selector on the remote control to **ⓈSOURCE**.

- 1 Press the desired **④ SCENE** button on the remote control.
- 2 Press the desired buttons in the \* area below to control the input source component of the selected SCENE template.

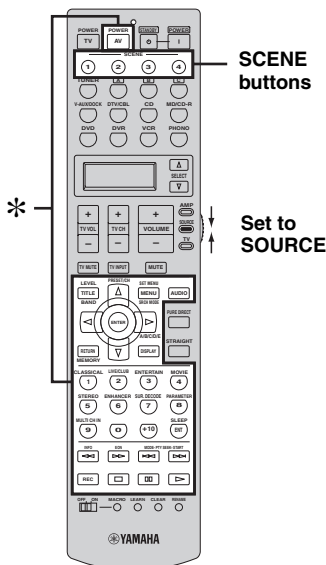

#### Note

- \* These buttons control the input source component. See page 92 for details of the function of each button.

### ■ Setting the input source of the customized SCENE template on the remote control

If you customize the input source of the selected SCENE template, you must set the input source of the SCENE template on the remote control to operate the input source component correctly.

- 1 Press and hold the **④ SCENE** button and the desired input selector button (**⑤**).  
The transmit indicator (**②**) flashes twice.
- 2 Keep holding down the buttons pressed in step 2 until "OK" appears in the display window (**⑥**) on the remote control.

#### Note

If the setting of the input source is not successful, "NG" appears in the display window (**⑥**). In this case, repeat the setting procedure.

# Playback

## Caution

Extreme caution should be exercised when you play back CDs encoded in DTS. If you play back a CD encoded in DTS on a DTS-incompatible CD player, you will only hear some unwanted noise that may damage your speakers. Check whether your CD player supports CDs encoded in DTS. Also, check the sound output level of your CD player before you play back a CD encoded in DTS.



To play DTS-encoded CDs when using a digital audio connection, set "DECODER MODE" in "INPUT MENU" to "DTS" before the playback (see page 85).

Before performing the following operations, set the operation mode selector on the remote control to **AMP**.

## Basic procedure

### 1 Turn on the video monitor connected to this unit.



See page 46 to display the input source information on the video monitor.

### 2 Rotate the **INPUT** selector (or press one of the input selector buttons (5)) to select the desired input source.

The name of the currently selected input source appears in the front panel display for a few seconds.

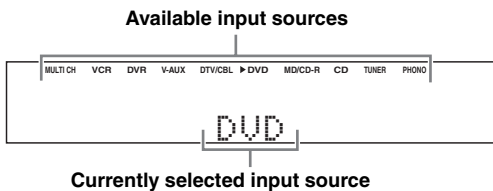

The corresponding input selector button on the remote control for the currently selected input source lights up for approximately 5 seconds after you press any buttons on the remote control, showing which source component is currently being operated.

### 3 Start playback on the selected source component or select a broadcast station.

- Refer to the operating instructions for the source component.
- See page 53 for details about FM/AM tuning instructions.
- See page 60 for details about iPod operations.
- See page 62 for details about Bluetooth operations.

### 4 Rotate **VOLUME** (or press **VOLUME +/-**) to adjust the volume to the desired output level.



- See page 52 to adjust the level of each speaker.
- This does not affect the AUDIO OUT (REC) level.
- You can set the initial volume level and maximum volume level (see page 80).

### 5 Rotate the **PROGRAM** selector (or press one of the sound field program selector buttons (28) repeatedly) to select the desired sound field program.

The name of the selected sound field program appears in the front panel display. See page 48 for details about sound field programs.



## Note

Sound field programs cannot be selected when the component connected to the MULTI CH INPUT jacks is selected as the input source (see page 43).



- Choose a sound field program based on your listening preference, not merely on the name of the program.
- When you select an input source, this unit automatically selects the last sound field program used with the corresponding input source.
- To display information about the currently selected sound field program in the OSD, see page 64 for details.



Before performing the following operations, set the operation mode selector on the remote control to **AMP**.

## Selecting the MULTI CH INPUT component

Use this feature to select the component connected to the MULTI CH INPUT jacks (see page 25) as the input source.

Rotate the **INPUT** selector to select **"MULTI CH"** (or press **MULTI CH IN**).

"MULTI CH" appears in the front panel display.



Use "MULTI CH" menu in "INPUT MENU" to set the parameters for MULTI CH INPUT (see page 86).

### Note

Sound field programs cannot be selected when the component connected to the MULTI CH INPUT jacks is selected as the input source.

## Selecting the front speaker set

Use this feature to turn the front speaker system (FRONT A and/or FRONT B) on or off.

Press **SPEAKERS** on the front panel repeatedly to turn on or off the set of front speakers connected to the **FRONT A** and/or **EXTRA SP** speaker terminals.

The active front speaker set changes as follows.



### Notes

- FRONT A and B or FRONT B setting is not available when "EXTRA SP ASSIGN" is set to "PRESENCE", "ZONE 2" or "NONE" (see page 76).
- Turn off the volume level of this unit when you switch the front speaker setting.

### Using the Zone B feature

When you set "EXTRA SP ASSIGN" to "ZONE B" (see page 76), you can use the speakers connected to the EXTRA SP speaker terminals in another room (Zone B).

Press **SPEAKERS** on the front panel repeatedly to turn on or off the Zone B speakers.

When you activate the Zone B speakers, all the speakers in the main room are muted.

### Note

If you select the sound field program and activate the Zone B speakers, Virtual CINEMA DSP activates automatically (see page 51).

Before performing the following operations, set the operation mode selector on the remote control to **AMP**.

## Selecting audio input jacks (AUDIO SELECT)

This unit comes with a variety of input jacks. Use this feature (audio input jack select) to switch between input jacks when more than one input jack is assigned to the same input source.



- We recommend that you set the audio input jack select to “AUTO” in most cases.
- You can adjust the default audio input jack select of this unit by using “AUDIO SELECT” in “OPTION MENU” (see page 89).

Press **AUDIO SELECT** (or **AUDIO**) repeatedly to select the desired audio input jack select setting.

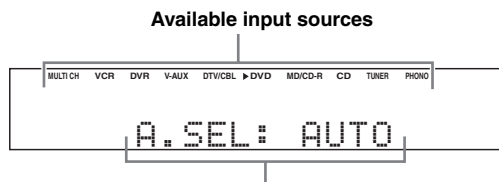

Currently selected audio input jack select setting

AUDIO SELECT	Function
AUTO	Automatically selects input signals in the following order: (1) HDMI (2) Digital signals (3) Analog signals
HDMI	Selects only HDMI signals. When HDMI signals are not input, no sound is output.
COAX/OPT	Automatically selects input signals in the following order: (1) Digital signals input at the COAXIAL jack (2) Digital signals input at the OPTICAL jack When no signals are input, no sound is output.
ANALOG	Selects only analog signals. If no analog signals are input, no sound is output.

### Note

This feature is not available when no digital input jacks (OPTICAL, COAXIAL and HDMI) are assigned. In addition, HDMI is not available as an audio input jack select setting when the HDMI IN jacks are not used. Use “I/O ASSIGNMENT” in “INPUT MENU” to reassign the respective input jack (see page 84).

## Displaying the current status of this unit on a video monitor

You can display the operating information of this unit on a video monitor.

- 1 Turn on the video monitor connected to this unit.
- 2 Press **DISPLAY** on the remote control.  
The current status screen appears in the OSD.

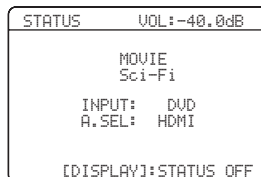

- You can select the amount of time that the current status is displayed in the OSD by using the “OSD-AMP” parameter in “OPTION MENU” (see page 87).
- To turn off the status screen, press **DISPLAY** again.

### Note

The OSD signal is not output at the DVR and VCR VIDEO OUT jacks and will not be recorded.

## Using your headphones

Connect a pair of headphones with a stereo analog audio cable plug to the PHONES jack on the front panel.

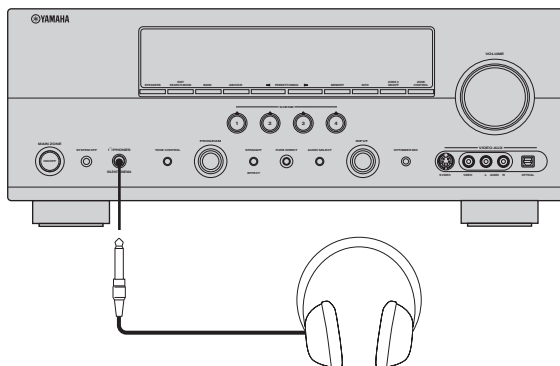

When you select a sound field program, SILENT CINEMA mode activates automatically (see page 51).

### Notes

- When you connect headphones, no signals are output at the speaker terminals.
- All Dolby Digital and DTS audio signals are mixed down to the left and right headphone channels.

## Muting the audio output

Press **MUTE** on the remote control to mute the audio output.

Press **MUTE** again to resume the audio output.



- You can also rotate **VOLUME** (or press **VOLUME +/-**) to resume the audio output.
- You can adjust the muting level by using the “MUTE TYPE” parameter in “VOLUME MENU” (see page 80).
- The MUTE indicator flashes in the front panel display when the audio output is muted and disappears from the front panel display when the audio output is resumed.

Before performing the following operations, set the operation mode selector on the remote control to **AMP**.

## Playing video sources in the background of an audio source

You can combine a video image from a video source with sound from an audio source. For example, you can enjoy listening to classical music while viewing beautiful scenery from the video source on the video monitor.

Press the input selector buttons (5) on the remote control to select a video source and then an audio source.

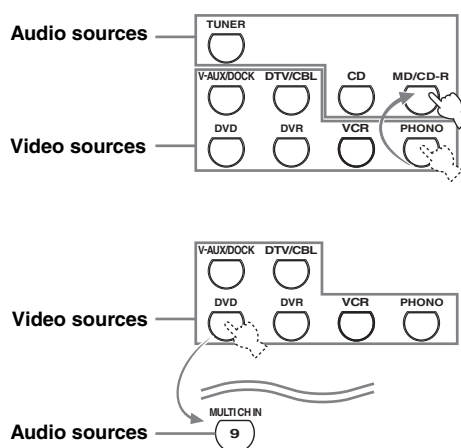

- You can also select “MULTI CH” as the audio source (see page 43). Set the operation mode selector to **AMP** and then press **MULTI CH IN**.
- Set the “BGV” parameter in the “MULTI CH” menu to the desired setting to select the default background video input source of the MULTI CH INPUT sources (see page 86).

## Displaying the input source information

You can display the audio and video information of the current input signal.

- 1 Set the operation mode selector to **AMP** and then press **SET MENU** on the remote control.

The top “SET MENU” display appears in the OSD.

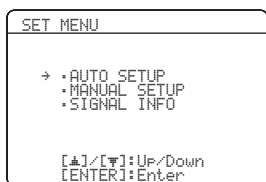

- 2 Press **▽** repeatedly to select “SIGNAL INFO” and then press **ENTER**.

The audio information about the input source appears in the OSD.

- 3 Press **</>** to toggle between the audio and video information displays.

- 4 Press **SET MENU** on the remote control again to exit from “SET MENU”.

## Audio information

Information	Descriptions
FORMAT	Signal format. When this unit cannot detect a digital signal, it automatically switches to analog input.
SAMPLING	The number of samples per second taken from a continuous signal to make a discrete signal.
CHANNEL	The number of source channels in the input signal (front/surround/LFE). For example, a multi-channel soundtrack with 3 front channels, 2 surround channels and LFE, is displayed as “3/2/0.1”.
BITRATE	The number of bits passing a given point per second.
FLAG	Flag data encoded in DTS, Dolby Digital, or PCM signals that cue this unit to automatically switch decoders (“Surround EX”, etc.).

### Note

“---” appears when this unit cannot display the corresponding information.

## Video information

Information	Descriptions
HDMI SIGNAL	Type of the source video signals and the video signals output at the HDMI OUT jack of this unit.
HDMI RES.	Resolution of the input signal (analog or HDMI) and the output signal (HDMI). When input video signals are composite video or S-video signals, the input video signals are indicated as “Composite” or “S-Video”.
ANALOG RES.	Resolution of the analog video signals output at the COMPONENT VIDEO MONITOR OUT jacks of this unit.
HDMI ERROR (HDMI MESSAGE)	Error message for HDMI sources or connected HDMI devices.

### Note

“---” appears when this unit cannot display the corresponding information.

## HDMI error and message

Message	Cause
DEVICE OVER	The number of the connected HDMI components is over the limit.
HDCP ERROR	HDCP authentication failed.
Out of Res.	Out of resolution. The connected monitor is not compatible with the resolution of the input video signal.

## Using the sleep timer

Use this feature to automatically set the main zone to the standby mode after a certain amount of time. The sleep timer is useful when you are going to sleep while this unit is playing or recording a source. The sleep timer also automatically turns off any external components connected to the AC OUTLET(S) (see page 28).

### Note

Even if this unit is in the standby mode, this unit does not cut off the power to AC OUTLET(S) while charging connected iPod (see page 28).

**Set the operation mode selector to **AMP** and then press **SLEEP** repeatedly to set the amount of time.**

Each time you press **SLEEP**, the front panel display changes as shown below.

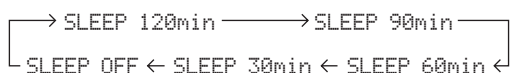

The SLEEP indicator flashes while you are switching the amount of time for the sleep timer. Once the sleep timer is set, the SLEEP indicator lights up in the front panel display, and the display returns to the selected sound field program.

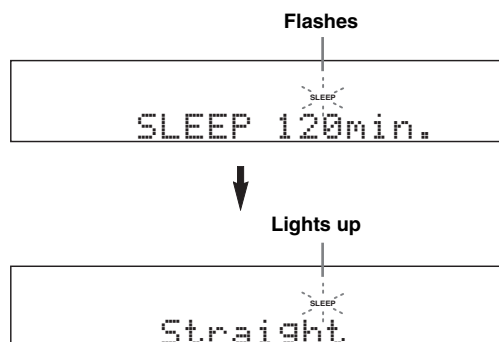

## Canceling the sleep timer

Press **SLEEP** on the remote control repeatedly until “SLEEP OFF” appears in the front panel display.

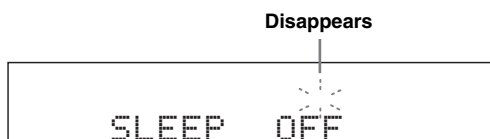

The SLEEP indicator turns off, and “SLEEP OFF” disappears from the front panel display after a few seconds.



The sleep timer setting can also be canceled by pressing **STANDBY** (or **MAIN ZONE ON/OFF**) to set the main zone to the standby mode.

# Sound field programs

This unit is equipped with a variety of precise digital decoders that allow you to enjoy multi-channel playback from almost any stereo or multi-channel sound source. This unit is also equipped with a Yamaha digital sound field processing (DSP) chip containing several sound field programs which you can use to enhance your playback experience.

## Selecting sound field programs

Rotate the **PROGRAM** selector (or set the operation mode selector to **AMP** and then press one of the sound field program selector buttons repeatedly).

The name of the selected sound field program appears in the front panel display and in the OSD.

### Notes

- When you select an input source, this unit automatically selects the last sound field program used with the corresponding input source.
- Sound field programs cannot be selected when the component connected to the MULTI CH INPUT jacks is selected as the input source (see page 43).
- When you play back the Dolby TrueHD, Dolby Digital Plus, DTS-HD Master Audio, or DTS-HD High Resolution Audio sources, this unit does not activate any sound field program.
- When the sampling frequency of the input sources are higher than 96 kHz, this unit does not apply any sound field programs.

## Sound field program descriptions



Select a sound field program based on your listening preference, not merely on the name of the program, etc.

### ■ For audio music sources



For audio music sources, we also recommend that you use the Pure Direct mode (see page 52).

### Notes

- The available sound field parameters differ depending on the settings of the speakers.
- "DIALG.LIFT" is available only when "EXTRA SP ASSIGN" in "SPEAKER SET" is set to "PRESENCE" (see page 76).

### CLASSICAL

Program	Descriptions
Hall in Munich	This sound field simulates a concert hall with approximately 2500 seats in Munich, using stylish wood for the interior finishing as normal standards for European concert halls. Fine, beautiful reverberations spread richly, creating a calming atmosphere. The listener's virtual seat is at the center left of the arena.
Hall in Vienna	This is an approximately 1700-seated, middle-sized concert hall with a shoebox shape that is traditional in Vienna. Pillars and ornate carvings create extremely complex reflections from all around the audience, producing a very full, rich sound.
Chamber	This program creates a relatively wide space with a high ceiling like an audience hall in a palace. It offers pleasant reverberations that are suitable for courtly music and chamber music.

## LIVE/CLUB

Program	Descriptions
Cellar Club	This program simulates a live house with a low ceiling and homey atmosphere. A realistic, live sound field features powerful sound as if the listener is in a row in front of a small stage.
The Roxy Theatre	This is the sound field of a rock music live house in Los Angeles, with approximately 460 seats. The listener's virtual seat is at the center left of the hall.
The Bottom Line	This is the sound field at stage front in The Bottom Line, that was a famous New York jazz club once. The floor can seat 300 people to the left and right in a sound field offering real and vibrant sound.

## ■ For various sources

**Notes**

- The available sound field parameters and the created sound fields differ depending on the input sources and the settings of this unit.
- "DIALG.LIFT" is available only when "EXTRA SP ASSIGN" in "SPEAKER SET" is set to "PRESENCE" (see page 76).

## ENTERTAINMENT

Program	Descriptions
Sports	This program allows the listeners to enjoy stereo sport broadcasts and studio variety programs with enriched live feeling. In sports broadcasts, the voices of the commentator and sportscaster are positioned clearly at the center while the atmosphere of the stadium expands in an optimum space to offer the listeners with a feeling of presence in the stadium.
Action Game	This sound field has been suitable for action games such as car racing and FPS games. It uses the reflection data that limits the effects range per channel in order to offer a powerful playing environment with a being-there feeling by enhancing various effects tones while maintaining a clear sense of directions.
Roleplaying Game	This sound field has been suitable for role-playing and adventure games. It combines the sound field effects for movies and the sound field designs for "Action Game" to represent the depth and 3D feeling of the field during play, while offering movie-like surround effects in the movie scenes in the game.
Music Video	This sound field offers an image of a concert hall for live performance of pop, rock and jazz music. The listener can indulge oneself in a hot live space thanks to the presence sound field that emphasizes the vividness of vocals and solo play and the beat of rhythm instruments, and to the surround sound field that reproduces the space of a big live hall.

## ■ For movie sources



You can select the desired decoder used with following sound field program (except "Mono Movie"). See page 69 for details.

**Notes**

- The available sound field parameters and the created sound fields differ depending on the input sources and the settings of this unit.
- "DIALG.LIFT" is available only when "EXTRA SP ASSIGN" in "SPEAKER SET" is set to "PRESENCE" (see page 76).

## MOVIE

Program	Descriptions
Standard	This program creates a sound field emphasizing the surrounding feeling without disturbing the original acoustic positioning of multi-channel audio such as Dolby Digital and DTS. It has been designed with the concept of "an ideal movie theater", in which the audience is surrounded by beautiful reverberations from the left, right and rear.
Spectacle	This program represents the spectacular feeling of large-scale movie productions. It reproduces a broad theater sound field matching the cinemascope and wider-screen movies with an excellent dynamic range from very small to extremely large sound.
Sci-Fi	This program clearly reproduces the finely elaborated sound design of the latest science fiction and special effects-featuring movies. You can enjoy a variety of cinematographically created virtual spaces reproduced with clear separation between dialog, sound effects and background music.

Program	Descriptions
Adventure	This program is ideal for precisely reproducing the sound design of action and adventure movies. The sound field restrains reverberations but puts emphasis on reproducing a powerful space expanded widely to the left and right. The reproduced depth is also restrained relatively to ensure the separation between audio channels and the clarity of the sound.
Drama	This sound field features stable reverberations that match a wide range of movie genres from serious dramas to musicals and comedies. The reverberations are modest but offer an optimum 3D feeling, reproducing effects tones and background music softly but cubically around clear words and center positioning in a way that does not fatigue the listener even after long hours of viewing.
Mono Movie	This program is provided for reproducing monaural video sources such as a classic movie in an atmosphere of a good old movie theater. The program produces the optimum expansion and reverberation to the original audio to create a comfortable space with a certain sound depth.

**Note**

The available parameters differ depending on the input sources and the settings of this unit.

**STEREO**

Program	Descriptions
2ch Stereo	Use this program to mix down multi-channel sources to 2 channels.
7ch Stereo	Use this program to output sound from all speakers. When you play back multi-channel sources, this unit downmixes the source to 2 channels, and then outputs the sound from all speakers. This program creates a larger sound field and is ideal for background music at parties, etc.

**■ The Compressed Music Enhancer****MUSIC ENHANCER**

Program	Descriptions
Straight Enhancer	Use this program to enhance the sound nearest to the original depth and width of the 2-channel or multi-channel compression artifacts.
7ch Enhancer	Use this program to play back compression artifacts in 7-channel stereo.

**■ Surround decode mode****SUR. DECODE**

Program	Descriptions
Sur. Decoder	Select this program to playback sources with selected decoders. You can playback 2-channel sources on multi-channels. See page 69 for details.



## ■ Using sound field programs without surround speakers (Virtual CINEMA DSP)

Virtual CINEMA DSP allows you to enjoy the CINEMA DSP programs without surround speakers. It creates virtual speakers to reproduce the natural sound field. When you set “SUR. L/R SP” to “NONE” (see page 77), Virtual CINEMA DSP activates automatically whenever you select a sound field program (see page 48).

### Note

Virtual CINEMA DSP will not activate even when “SUR. L/R SP” is set to “NONE” (see page 77) in the following cases:

- when the component connected to the MULTI CH INPUT jacks is selected as the input source (see page 43).
- when headphones are connected to the PHONES jack.
- when this unit is in the “7ch Stereo” mode.

## ■ Enjoying multi-channel sources and sound field programs with headphones (SILENT CINEMA)

SILENT CINEMA allows you to enjoy multi-channel music or movie sound, including Dolby Digital and DTS sources, through ordinary headphones. SILENT CINEMA activates automatically whenever you connect headphones to the PHONES jack while listening to sound field programs (see page 48). When activated, the SILENT CINEMA indicator lights up in the front panel display.

### Notes

- SILENT CINEMA does not activate when the component connected to the MULTI CH INPUT jacks is selected as the input source (see page 43).
- SILENT CINEMA is not effective when the “Pure Direct” (see page 52) or “2ch Stereo” mode (see page 50) is selected, or when this unit is in the “Straight” mode (see page 51).

Before performing the following operation, set the operation mode selector on the remote control to **AMP**.

## *Enjoying unprocessed input sources (Straight decoding mode)*

When this unit is in the “Straight” mode, 2-channel stereo sources are output from only the front left and right speakers. Multi-channel sources are decoded straight into the appropriate channels without any additional effect processing.

---

Press **STRAIGHT** (or **STRAIGHT**) to select “Straight”.

## ■ Deactivating the “Straight” mode

---

Press **STRAIGHT** (or **STRAIGHT**) so that “Straight” disappears from the front panel display.

The sound effect is turned back on.

# Using audio features

Before performing the following operations, set the operation mode selector on the remote control to **AMP**.

## Adjusting the speaker level

You can adjust the output level of each speaker while listening to a music source. This is also possible when playing sources input at the MULTI CH INPUT jacks.

### Note

This operation will override the level adjustments made in “AUTO SETUP” (see page 32) and “SP LEVEL” (see page 78).

- 1 Press **LEVEL** on the remote control and then **▲ / ▼** repeatedly to select the speaker you want to adjust.

Display	Adjusted speaker
FRONT L	Front left speaker
FRONT R	Front right speaker
CENTER	Center speaker
SUR. L	Surround left speaker
SUR. R	Surround right speaker
SBL	Surround back left speaker
SBR	Surround back right speaker
SWFR	Subwoofer
PRNS L	Presence left speaker
PRNS R	Presence right speaker



- The available speaker channels differ depending on the setting of the speakers.
- When the video monitor is turned on, the “LEVEL” adjustment menu appears in the video monitor.

- 2 Press **◀ / ▶** to adjust the speaker output level.

- Press **▶** to increase the value.
- Press **◀** to decrease the value.

Control range: -10.0 dB to +10.0 dB

- 3 Press **LEVEL** to turn off the speaker level adjustment display.

## Enjoying pure hi-fi sound

Use the Pure Direct mode to enjoy the pure high fidelity sound of the selected source. When the Pure Direct mode is activated, this unit plays back the selected source with the least circuitry.

- Press **PURE DIRECT** (or **PURE DIRECT**) to turn the Pure Direct mode on or off.

The **PURE DIRECT** button on the front panel lights up while this unit is in the Pure Direct mode. The front panel display automatically dims.

### Notes

- The following operations are not possible when this unit is in the Pure Direct mode:
  - switching the sound field program
  - displaying the OSD
  - adjusting the “SET MENU” parameters (except for level settings)
  - operating video functions (video conversion, etc.)
- The Pure Direct mode is automatically canceled whenever this unit is turned off.



The front panel display turns on momentarily when an operation is performed.

## Adjusting the tonal quality

Use this feature to adjust the balance of bass and treble for the front left and right speaker channels.



Speaker and headphone adjustments are stored independently.

- 1 Press **TONE CONTROL** on the front panel repeatedly to select the high-frequency response (TREBLE) or the low-frequency response (BASS).

- 2 Rotate the **PROGRAM** selector to adjust the high-frequency response (TREBLE) or the low-frequency response (BASS).

Control range: -6 dB to +6 dB

### Notes

- If you increase or decrease the high-frequency or the low-frequency sound to an extreme level, the tonal quality of the surround speakers may not match.
- TONE CONTROL is not effective when PURE DIRECT is selected, or when MULTI CH INPUT is selected as the input source.

# FM/AM tuning

## Overview

You can use two tuning modes to tune into the desired FM/AM station:

### Frequency tuning mode (AUTO TUNING/MANUAL TUNING)

You can search or specify the frequency of the desired FM/AM station automatically or manually (see “Basic tuning operations” on this page).

### Preset tuning mode (PRESET TUNING)

You can preset the desired FM/AM station in advance, and then recall the station by specifying the preset group and number (see “Using station preset feature” on page 54).

#### Note

Orient the connected FM and AM antennas for the best reception.

## Basic tuning operations

Before performing the following operations, set the operation mode selector on the remote control to **⑩ SOURCE** and then press **⑤ TUNER**.

**1** Rotate the **⑧ INPUT** selector (or press **⑤ TUNER**) to select “TUNER” as the input source.

**2** Press **③ BAND** (or **⑧ BAND**) to select the reception band.  
“FM” or “AM” appears in the front panel display.

**3** Press **② SEARCH MODE** (or **⑩ SRCH MODE**) to select the desired tuning mode.

### Automatic tuning mode (AUTO TUNING)

Use this feature when the signal from the station you want to select is strong.

When this unit is in the automatic tuning mode, “AUTO TUNING” appears in the front panel display for a moment. The AUTO indicator appears in the front panel display.

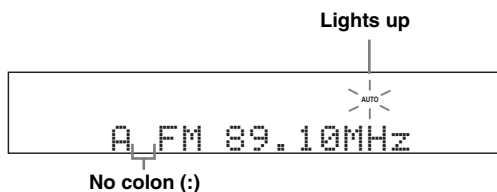

### Manual tuning mode (MANUAL TUNING)

Use this feature if the signal from the station you want to select is weak and you cannot tune by using the automatic tuning. When this unit is in the manual tuning mode, “MANUAL TUNING” appears in the front panel display for a moment.

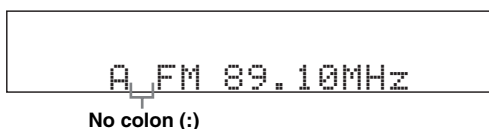

Manually tuning into an FM station automatically switches the tuner to monaural reception to increase the signal quality.

### Preset tuning mode (PRESET TUNING)

Use this feature to recall the preset stations. When this unit is in the preset tuning mode, “PRESET TUNING” appears in the front panel display for a moment. Frequency tuning is not possible. See page 54 for details.

**4** Press **④ PRESET/TUNING** **</>** (or **⑨ PRESET/CH** **△/▽**) repeatedly to tune into the desired station.

- Press **④ >** (or **⑨ △**) to tune into a higher frequency.
- Press **④ <** (or **⑨ ▽**) to tune into a lower frequency.



- When this unit is tuned into a station, the TUNED indicator lights up.
- Hold down the button to continue searching when this unit is in the manual tuning mode.
- Press **ⓂINFO** (or **ⓂINFO**) repeatedly to toggle the frequency information and sound field program information in the front panel.

Before performing the following operations, set the operation mode selector on the remote control to **ⓂSOURCE** and then press **ⓂTUNER**.

### ■ Direct frequency tuning

Use this feature tune into the desired station directly by entering the frequency.

- 1 Press **ⓂBAND** on the remote control repeatedly to select the desired reception band.**  
“FM” or “AM” appears in the front panel display.
- 2 Press **ⓂSEARCH MODE** (or **ⓂSRCH MODE**) repeatedly to select “AUTO TUNING” or “MANUAL TUNING”.**



No colon (:)



If a colon (:) appears in the front panel display, manual tuning is not possible. Press **ⓂSEARCH MODE** (or **ⓂSRCH MODE**) to turn the colon (:) off.

- 3 Enter the frequency of the desired station by pressing the numeric buttons (Ⓜ).**

Example: To tune into 103.75 MHz



If the entered frequency is out of the range of the FM/AM tuning, “WRONG STATION!” appears in the front panel display and then this unit automatically tunes into the last selected station.

## Using station preset feature

Use this feature to store up to 40 stations FM/AM stations (A1 to E8: 8 preset station numbers in each of the 5 preset station groups). Preset the desired stations to this unit by using the automatic or manual preset tuning features in advance (see “Automatic station preset” and “Manual station preset” on page 55).

Before performing the following operations, set the operation mode selector on the remote control to **ⓂSOURCE** and then press **ⓂTUNER**.

- 1 Press **ⓂSEARCH MODE** (or **ⓂSRCH MODE**) repeatedly to select “PRESET TUNING”.**
- 2 Press **ⓂPRESET/TUNING**  $\triangle/\triangleright$  (or **ⓂPRESET/CH**  $\triangle/\triangledown$ ) to select the desired preset station number (A1 to E8).**  
The preset station group and number appear in the front panel display along with the station band and frequency.

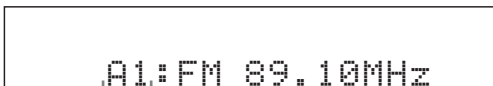

Preset group and preset station number



You can select the preset station group (A to E) by pressing **ⓂA/B/C/D/E** (or **ⓂA/B/C/D/E**  $\triangle/\triangleright$ ) repeatedly.

## Automatic station preset

You can use the automatic preset tuning feature to store up to 40 FM stations with strong signals (A1 to E8: 8 preset station numbers in each of the 5 preset station groups) in order.

**1 Rotate the **INPUT** selector (or press **TUNER**) to select “TUNER” as the input source.**

**2 Press **BAND** (or **BAND**) to select “FM” as the reception band.**  
“FM” appears in the front panel display.

**3 Press and hold **MEMORY** (or **MEMORY**) for more than 3 seconds.**

The preset station number as well as the MEMORY and AUTO indicators flashes. After approximately 5 seconds, automatic presetting starts from the current frequency and proceeds toward higher frequencies.

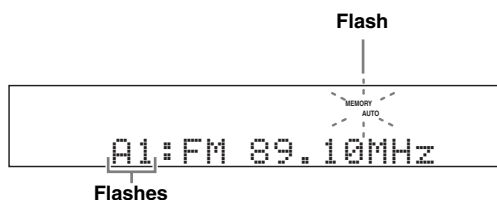

When automatic preset tuning is completed, the MEMORY indicator disappears.



- You can specify the preset number from which this unit stores FM stations. Press **A/B/C/D/E** (or **A/B/C/D/E**  $\triangleleft/\triangleright$ ) and then **PRESET/TUNING**  $\triangleleft/\triangleright$  (or **PRESET/CH**  $\triangle/\nabla$ ) repeatedly after you perform step 3 to select the preset station number under which the first station will be stored.
- To cancel the automatic station preset, press **MEMORY** (or **MEMORY**) again.

### Notes

- Any stored station data existing under a preset station number is cleared when you store a new station under the same preset station number.
- If the number of received stations does not reach 40 (E8), automatic preset tuning automatically stops after searching for all the available stations and copy the stored stations to the rest preset station numbers.
- Only FM stations with sufficient signal strength are stored automatically by automatic preset tuning. If the station you want to store is weak in signal strength or an AM radio station, tune into it manually and store it as described in “Manual station preset” below.
- (Europe and Russia models only)  
Only Radio Data System broadcasting station are stored automatically by automatic preset tuning.

## Manual station preset

Use this feature to store the FM or AM stations with weak signals manually.

**1 Tune into a station.**

See page 53 for tuning instructions.

**2 Press **MEMORY** (or **MEMORY**).**

The MEMORY indicator flashes in the front panel display for approximately 30 seconds.

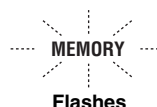

To cancel the preset memory mode, press **MEMORY** (or **MEMORY**) again.

**3 Press **PRESET/TUNING**  $\triangleleft/\triangleright$  (or **PRESET/CH**  $\triangle/\nabla$ ) repeatedly to select a preset station group and number (A1 to E8) while the MEMORY indicator is flashing.**

- Press **E** $\triangleright$  (or **E** $\triangle$ ) to select a higher preset station group and number.
- Press **E** $\triangleleft$  (or **E** $\nabla$ ) to select a lower preset station group and number.

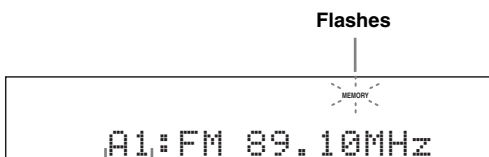

The displayed station has been stored as A1.



You can select the preset station group (A to E) by pressing **A/B/C/D/E** (or **A/B/C/D/E**  $\triangleleft/\triangleright$ ) repeatedly.

**4 Press **MEMORY** (or **MEMORY**) while the MEMORY indicator is flashing.**

The station band and frequency appear in the front panel display with the preset station group and number you have selected. The MEMORY indicator disappears from the front panel display.

### Notes

- Any stored station data existing under a preset station number is cleared when you store a new station under the same preset station number.
- The reception mode (stereo or monaural) is stored along with the station frequency.

## ■ Exchanging preset stations

You can exchange the assignments of two preset stations with each other. The example below describes the procedure to exchange preset station “E1” with “A5”.

Before performing the following operations, set the operation mode selector on the remote control to **ⓇSOURCE** and then press **ⓈTUNER**.

### 1 Select preset station “E1” using **ⓈA/B/C/D/E** and **ⓈPRESET/TUNING** $\triangleleft/\triangleright$ .

See “Using station preset feature” on page 54.

### 2 Press and hold **ⓈEDIT** for more than 3 seconds.

“E1” and the MEMORY indicator flash in the front panel display.

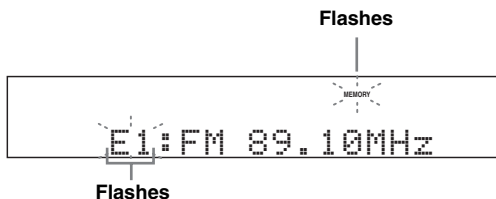

### 3 Select preset station “A5” using **ⓈA/B/C/D/E** and **ⓈPRESET/TUNING** $\triangleleft/\triangleright$ .

“A5” and the MEMORY indicator flash in the front panel display.

See “Using station preset feature” on page 54.

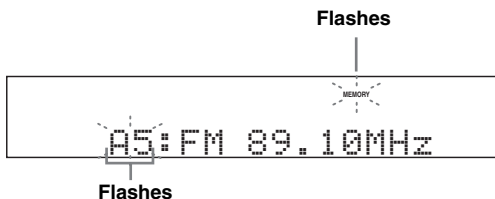

### 4 Press **ⓈEDIT** again.

“EXCHANGE E1-A5” appears in the front panel display and the assignments of the two preset stations are exchanged.

# Radio Data System tuning (Europe and Russia models only)

Radio Data System is a data transmission system used by FM stations in many countries. This unit can receive various Radio Data System data such as PS (program service), PTY (program type), RT (radio text), CT (clock time), and EON (enhanced other networks) when receiving Radio Data System broadcasting stations.

## Selecting the Radio Data System program type (PTY SEEK mode)

Use this feature to select the desired radio program by program type from the all preset Radio Data System broadcasting stations.

Before performing the following operations, set the operation mode selector on the remote control to **SOURCE** and then press **TUNER**.

**1 Press BAND repeatedly to select "FM" as the reception band.**

**2 Press PTY SEEK MODE on the remote control to set this unit to the PTY SEEK mode.**

The name of the program type or "NEWS" flashes in the front panel display.

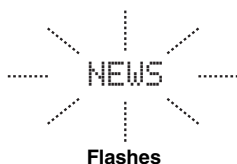

To cancel the PTY SEEK mode, press **PTY SEEK MODE** on the remote control again.

**3 Press PRESET/CH Δ / ▽ on the remote control to select the desired program type.**

The name of the selected program type appears in the front panel display.

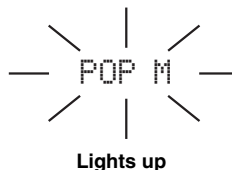

Program type	Descriptions
NEWS	News
AFFAIRS	Current affairs
INFO	General information
SPORT	Sports
EDUCATE	Education
DRAMA	Drama
CULTURE	Culture
SCIENCE	Science
VARIED	Light entertainment
POP M	Popular music
ROCK M	Rock music
M.O.R. M	Middle-of-the-road music (easy-listening)
LIGHT M	Light classics
CLASSICS	Serious classics
OTHER M	Other music

**4 Press  PTY SEEK START on the remote control to start searching for all the available Radio Data System preset stations.**

The name of the selected program type flashes and the PTY HOLD indicator lights up in the front panel display.



Flashes



Lights up



To stop searching for stations, press  PTY SEEK START on the remote control again.

**Notes**

- This unit stops searching for stations when a station broadcasting the selected program type is found.
- If the station found is not the one you desire, press  PTY SEEK START again to resume searching for another station broadcasting the same program type.

## Using the enhanced other networks (EON) data service

Use this feature to receive the EON (enhanced other networks) data service of the Radio Data System station network. Once you select one of the 4 Radio Data System program types (NEWS, AFFAIRS, INFO, or SPORT), this unit automatically searches for all the available preset stations that are scheduled to broadcast the EON data service of the selected program type for a certain duration of time. When the scheduled EON data service starts, this unit automatically switches to the local station broadcasting the EON data service and then switches back to the national station once the EON data service ends.

**Notes**

- You can use this feature only when the EON data service is available.
- The EON indicator lights up in the front panel display only when the EON data service is being received from a Radio Data System station.

**1 Tune into the desired Radio Data System broadcasting station.**

**2 Make sure the EON indicator is lit in the front panel display.**

If the EON indicator is not lit in the front panel display, select another Radio Data System program so that the EON indicator lights up.



**3 Press  EON on the remote control repeatedly to select one of the 4 Radio Data System program types (NEWS, AFFAIRS, INFO or SPORT).**

The name of the selected program type appears in the front panel display.



Lights up



To cancel the EON feature, press  EON on the remote control repeatedly until the name of the program type disappears and "EON OFF" appears in the front panel display.



## Displaying the Radio Data System information

Use this feature to display the 4 types of the Radio Data System information: PS (program service), PTY (program type), RT (radio text) and CT (clock time). The corresponding indicators light up in the front panel display (see page 31).

### Notes

- You can select one of the Radio Data System display modes only when the corresponding Radio Data System indicator lights up in the front panel display. It may take a while for this unit to receive all of the Radio Data System data from the station.
- You can select only the available Radio Data System display modes being offered by the station.
- If the signals being received are not strong enough, this unit may not be able to utilize the Radio Data System data. In particular, the RT mode requires a large amount of data and may not be available even when the other Radio Data System display modes are available.
- In case of poor reception conditions, press **ⓂSRCH MODE** on the remote control repeatedly to select "MANUAL TUNING" (see page 53).
- If the signal strength is weakened by external interference while this unit is receiving the Radio Data System data, the reception may be cut off unexpectedly and "...WAIT" appears in the front panel display.
- When the RT mode is selected, this unit can display the program information by a maximum of 64 alphanumeric characters, including the umlaut symbol. Unavailable characters are displayed with the "\_" (underscore).
- If the reception is cut off when the CT mode is selected, "CT WAIT" appears in the front panel display.

Before performing the following operations, set the operation mode selector on the remote control to **ⓂSOURCE** and then press **ⓂTUNER**.

### 1 Tune into the desired Radio Data System broadcasting station.

- We recommend using the automatic preset tuning to tune into the Radio Data System broadcasting stations (see page 55).
- You can also use PTY SEEK mode to tune into the desired Radio Data System broadcasting station from the preset ones (see page 57).

### 2 Press **ⓂINFO** (or **ⓂINFO**) repeatedly to select the desired Radio Data System display mode.

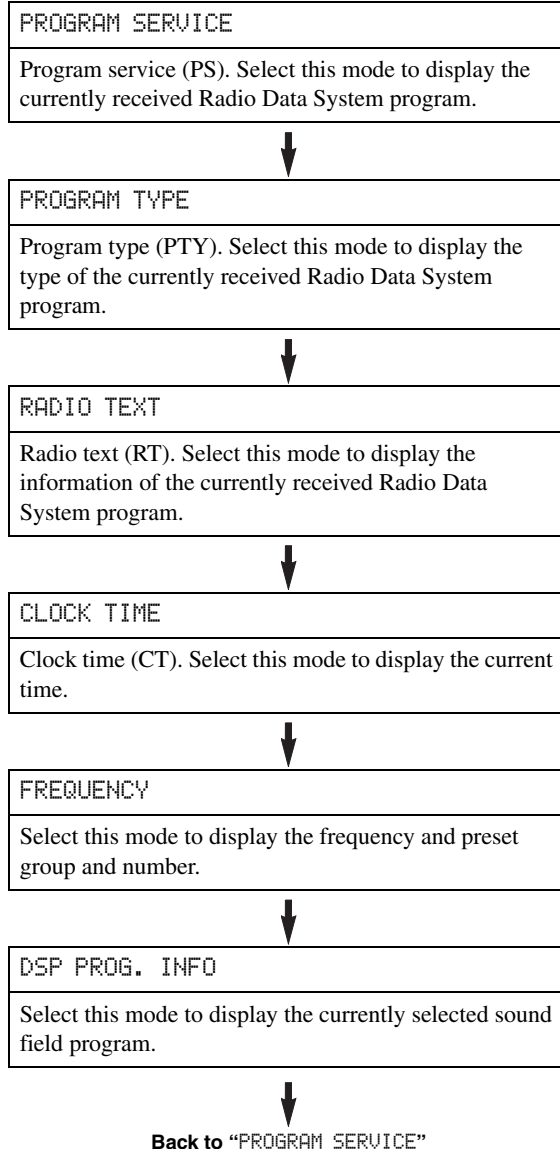

# Using iPod™

Once you have stationed your iPod in a Yamaha iPod universal dock (such as YDS-10, sold separately) connected to the DOCK terminal of this unit (see page 25), you can enjoy playback of your iPod using the supplied remote control. You can also use the Compressed Music Enhancer mode of this unit to improve the sound quality of the compression artifacts (such as the MP3 format) stored on your iPod (see page 50).

## Notes

- Only iPod (Click and Wheel), iPod nano, and iPod mini are supported.
- Some features may not be compatible depending on the model or the software version of your iPod.



- For a complete list of status messages that appear in the front panel display and in the OSD, see the “iPod” section in “Troubleshooting” on page 115.
- Once the connection between your iPod and this unit is complete, “iPod connected” appears in the front panel display and the DOCK indicator lights up in the front panel display.
- Only the analog audio and video signals of your iPod are input at the DOCK terminal, and the analog audio signals can be output at the analog AUDIO OUT (REC) jacks for recording.
- Your iPod battery is automatically charged when your iPod is stationed in a Yamaha iPod universal dock connected to the DOCK terminal of this unit as long as this unit is turned on. You can also select whether this unit charges the battery of the stationed iPod or not when this unit is in the standby mode by selecting the “STANDBY CHARGE” parameter in “INPUT MENU” (see page 85). The DOCK indicator turns on while this unit charges the battery of the connected iPod when this unit is in the standby mode.

## Controlling iPod™

You can control your iPod when “V-AUX” is selected as the input source. The operations of your iPod can be done with the aid of the OSD of this unit (menu browse mode) or without it (simple remote mode).

### ■ Remote control operation

Before performing the following operations, set the operation mode selector on the remote control to **⑩SOURCE** and then press **⑤V-AUX/DOCK**.

Button	Function
<b>⑨ ENTER</b>	Subsequent menu
△	Menu up
▽	Menu down
◀	Previous menu
▶	Subsequent menu
<b>⑫</b> ◀◀	Search backward (Press and hold)
▶▶	Search forward (Press and hold)
▶▶	Skip forward
◀◀	Skip backward
□	Stop
⏸	Pause (Menu browse mode) Play/Pause (Simple remote mode)
▶	Play (Menu browse mode) Play/Pause (Simple remote mode)
<b>⑬ MENU</b>	Previous menu
<b>⑭ DISPLAY</b>	Display

### ■ Controlling iPod in the simple remote mode

You can perform the basic operations of your iPod (play, stop, skip, etc.) using the supplied remote control without the aid of the OSD of this unit.



- You can view the photos or video clips stored on your iPod (some models only).
- Operations can be also done with the controls on your iPod.

## ■ Controlling iPod in the menu browse mode

You can perform the advanced operations of your iPod using the supplied remote control with the aid of the OSD of this unit. You can browse the songs stored on your iPod in the OSD. Further, you can change or adjust settings for your iPod to suit your personal preferences.



- The name of the song being played also appears in the front panel display according to the “FL SCROLL” parameter in “OPTION MENU” (see page 87).
- You can select the amount of time the iPod menu and play information is displayed in the OSD by using the “OSD-SOURCE” in “OPTION MENU” (see page 87).

### Notes

- Operations cannot be done with the controls on your iPod.
- There are some characters that cannot be displayed in the front panel display or in the OSD of this unit. Those characters are replaced with underscores “\_”.
- The “Settings” parameters can be changed or adjusted only in the OSD. Press **ENTER** or **Δ / ▽** repeatedly on the remote control to toggle between the “Settings” parameter settings.
- You cannot browse the photos or video clips stored on your iPod in the OSD. Use the simple remote mode to enjoy watching the photos or video clips stored on your iPod.

### 1 Set the operation mode selector to **SOURCE** and then press **DISPLAY** on the remote control.

The following display appears in the OSD.



### 2 Press **Δ / ▽ / < / >** to navigate the iPod menu and then press **ENTER** to begin playback of the selected song.

Choices: Playlists (playlists), Artists (artists), Albums (albums), Songs (songs), Genres (genres), Composers (composers), Settings (settings)

- Playlists > Songs
- Artists > Albums > Songs
- Albums > Songs
- Songs
- Genres > Artists > Albums > Songs
- Composers > Albums > Songs
- Settings > Shuffle, Repeat

### Shuffle Shuffle

Use this feature to set this unit to play songs or albums in random order.

Choices: Off, Songs, Albums

- Select “Off” to deactivate this feature.
- Select “Songs” to set this unit to play songs in random order.
- Select “Albums” to set this unit to play albums in random order.



When “Shuffle” is set to a setting other than “Off”, “” appears in the top right corner while songs or albums are being shuffled.

### Repeat Repeat

Use this feature to set this unit to repeat one song or a sequence of songs.

Choices: Off, One, All

- Select “Off” to deactivate this feature.
- Select “One” to set this unit to repeat one song.
- Select “All” to set this unit to repeat a sequence of songs.



When “Repeat” is set to a setting other than “Off”, “” or “” appears in the top right corner while one song or a sequence of songs are being repeated.

## ■ The function of the play information display

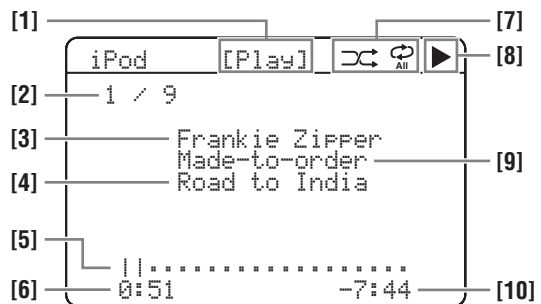

- [1] Playback status
- [2] Track number/total tracks
- [3] Artist name
- [4] Song title
- [5] Progress bar
- [6] Elapsed time
- [7] Shuffle and repeat icons
- [8] **▶** (playback), **||** (pausing), **▶▶** (search forward) and **◀◀** (search backward)
- [9] Name of the album
- [10] Remaining time

# Using Bluetooth™ components

You can connect a Yamaha Bluetooth adapter (such as YBA-10, sold separately) to the DOCK terminal of this unit and enjoy the music contents stored in your Bluetooth component (such as a portable music player) without wiring between this unit and the Bluetooth component. You need to perform “pairing” the connected Bluetooth adapter and your Bluetooth component in advance.

## Pairing the Bluetooth™ adapter and your Bluetooth™ component

Pairing must be performed when using a Bluetooth component with the Bluetooth adapter connected to this unit for the first time or if the pairing data has been deleted. “Pairing” refers to the operation of registering a Bluetooth component for Bluetooth communications.



- You only need the pairing operation for the first time that you use the Bluetooth component with the Bluetooth adapter.
- Pairing requires operations on this unit and on the other component with which Bluetooth communications are to be established. If necessary, refer to the other component’s operating instructions.

There are two pairing methods: pairing by using “START PAIRING” in “SET MENU” and quick pairing.

### ■ Pairing by using “SET MENU”

Use this feature to perform pairing with the video monitor. Select “START PAIRING” in “INPUT MENU”. See page 86 for details.

### ■ Quick pairing

To ensure security, a time limit of 8 minutes is set for the pairing operation. You are recommended to read and fully understand all the instructions before starting.

**1** Rotate the **(R) INPUT** selector (or set the operation mode selector to **(R) SOURCE** and then press **(5) V-AUX/DOCK**) to select “V-AUX” as the input source.

**2** Turn on the Bluetooth component you want to pair with.

**3** Press and hold **(C) BAND** (or **(R) BAND**) for 3 seconds to start pairing.

Once the Bluetooth adapter starts pairing, “Searching...” appears for a moment. While the Bluetooth adapter is in the pairing mode, DOCK indicator flashes in the front panel display.



To cancel the pairing, press **(C) BAND** (or **(R) BAND**) again.

### Note

If the Bluetooth adapter is not connected to the DOCK terminal of this unit, “No BT adapter” appears in the front panel display.

**4** Check that the Bluetooth component detects the Bluetooth adapter.

If the Bluetooth component detects the Bluetooth adapter, “YBA-10 YAMAHA” (example) appears in the Bluetooth device list.

**5** Select the Bluetooth adapter in the Bluetooth device list and then enter the pass key “0000” on the Bluetooth component.

When the pairing procedure is successful, “Completed” appears in the front panel display.

### Note

The Yamaha Bluetooth adapter can be paired with up to eight Bluetooth components. When pairing is conducted successfully with a ninth component and the pairing data is registered, the pairing data for the least recently used other component is cleared.

## Playback of the Bluetooth™ component

**1** Rotate the **(R) INPUT** selector (or set the operation mode selector to **(R) SOURCE** and then press **(5) V-AUX/DOCK**) to select “V-AUX” as the input source.

**2** Start playback of your Bluetooth component.

When the connected Bluetooth adapter detects the Bluetooth component, “BT connected” and the DOCK indicator appears in the front panel display.



- When you press **(ENTER)** on the remote control, the connected Bluetooth adapter searches and connect to the last connected Bluetooth component. If the Bluetooth adapter cannot find the Bluetooth component, “Not found” appears in the front panel display.
- To disconnect the Bluetooth adapter from the Bluetooth component, press **(RETURN)**.

# Recording

Recording adjustments and other operations are performed from the recording components. Refer to the operating instructions for those components.

## Caution

The DTS signal is a digital bitstream. Attempting to digitally record the DTS bitstream will result in noise being recorded. Therefore, if you want to use this unit to record sources encoded in DTS, the following considerations and adjustments need to be made. To play DTS-encoded DVDs and CDs (when using a digital audio connection) on your DTS-compatible player, follow its operating instructions to make a setting so that the analog signal will be output from the player.

## Notes

- When this unit is set to the standby mode, you cannot record between other components connected to this unit.
- TONE CONTROL (see page 52) and VOLUME settings, the speaker level (see page 52) and the sound field programs (see page 48) do not affect recorded material.
- The source connected to the MULTI CH INPUT jacks of this unit cannot be recorded.
- Digital signals input at the DIGITAL INPUT jacks are not output at the analog AUDIO OUT (REC) jacks for recording. Likewise, analog signals input at the AUDIO IN jacks are not output at the DIGITAL OUTPUT jack. Therefore, if your source component is connected to provide only digital or analog signals, you can only record digital or analog signals.
- A given input source is not output on the same AUDIO OUT (REC) channel.
- S-video and composite video signals pass independently through the video circuits of this unit. Therefore, when recording or dubbing video signals input from a video source component that provides only an S-video or a composite video signal, you can only record an S-video or a composite video signal on your VCR.
- The analog audio signals input at the DOCK terminal can be output at the analog AUDIO OUT (REC) jacks for recording.
- Check the copyright laws in your country to record from CDs, radio, etc. Recording of copyrighted material may infringe copyright laws.



Do a test recording before you start an actual recording.

If you play back a video source that uses scrambled or encoded signals to prevent it from being dubbed, the picture itself may be disturbed due to those signals.

**1 Turn on all the connected components.**

**2 Rotate the **Ⓡ** INPUT selector (or press one of the input selector buttons (**Ⓢ**)) to select the source component you want to record from.**

**3 Start playback on the selected source component or select a broadcast station.**

**4 Start recording on the recording component.**

# Advanced sound configurations

## Changing sound field parameter settings

You can enjoy good quality sound with the initial factory settings. Although you do not have to change the initial factory settings, you can change some of the parameters to better suit the input source or your listening room.

### Note

You cannot change the sound field parameter values when “MEMORY GUARD” in “OPTION MENU” is set to “ON” (see page 88). If you want to change the sound field parameter values, set “MEMORY GUARD” to “OFF”.

**1 Turn on the video monitor connected to this unit.**

**2 Set the operation mode selector to **AMP** and then press **PARAMETER** on the remote control.**

The following screen is shown in the OSD.

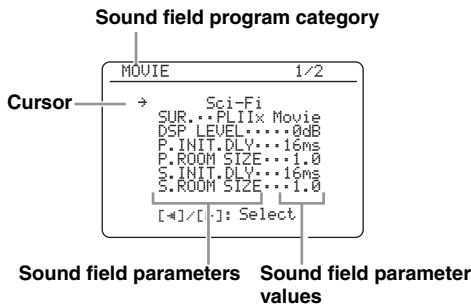

**3 Press one of the sound field program selector buttons (**25**) repeatedly to select the desired sound field program you want to adjust.**

**4 Press **UP** / **DOWN** to select the desired sound field parameter and then **LEFT** / **RIGHT** to change the selected sound field parameter value.**

- Press **RIGHT** to increase the value.
- Press **LEFT** to decrease the value.



- For details about the function and control range of each sound field parameter, see page 66.
- When you set a sound field parameter to a value other than the initial factory settings, an asterisk mark (\*) appears by the sound field parameter name in the OSD.
- Repeat steps 3 and 4 as necessary to change other sound field program parameter settings.
- The available sound field parameters for some of the sound field programs may be displayed on more than one page in the OSD. In this case, press **UP** / **DOWN** to scroll through pages.
- To initialize the parameters of the selected sound field program, press **DOWN** repeatedly to select “INITIALIZE” and then press **RIGHT**. Once the confirmation screen appears in the OSD, press **RIGHT**. Once the confirmation screen appears in the OSD, press **RIGHT** to confirm or **LEFT** to cancel the initialization.

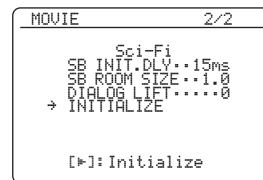

**5 Press **PARAMETER** to turn off the sound field parameter screen.**

## ■ Basic configuration of sound field programs

Each sound field program has some parameters defining the characteristics of the program. To customize the selected sound field program, adjust “DSP LEVEL” and/or “DIALG.LIFT” first, and then try other parameters.



To change sound field parameter settings, see page 64 for details.

### Adjusting the effect sound level of the sound field programs (DSP LEVEL)

Sound field programs add effect sounds (DSP effect sounds) to the original source sound to create sound field in the listening room. Use the “DSP LEVEL” parameter to adjust the level of the effect sounds.

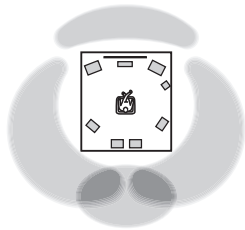

The DSP effect sound level is low.

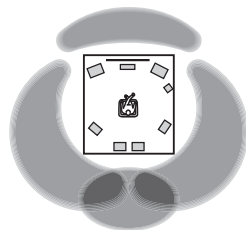

The DSP effect sound level is high.

Adjust “DSP LEVEL” in the following cases:

#### Increase the value of “DSP LEVEL”

- The effect sound of the selected sound field program is too weak.
- You cannot recognize any difference between the sound field programs.

#### Decrease the value of “DSP LEVEL”

- The sound is vague.
- You feel that the additional sound effect is excessive.

Control range: -6 dB to +3 dB

### Adjusting the vertical dialogue position (DIALG.LIFT)

Use this feature to adjust the vertical position of the dialogues in movies. The ideal position of the dialogues is at the center of the video monitor screen.

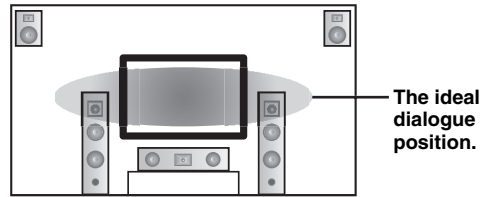

If the dialogues are heard at the lower position of the video monitor screen, increase the value of “DIALG.LIFT”.

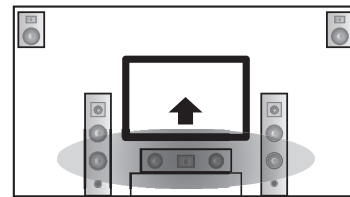

Move up to the ideal dialogue position.

Choices: 0, 1, 2, 3, 4, 5

“0” (initial setting) is the lowest position, and “5” is the highest position.

#### Notes

- “DIALG.LIFT” is only available only “EXTRA SP ASSIGN” is set to “PRESENCE” (see page 76).
- You cannot move the dialogue position down from the initial dialogue position.

## ■ Sound field parameters for the advanced configurations

Use the following sound field parameters to customize sound field programs in detail.



To change sound field parameter settings, see page 64 for details.

Sound field parameter	Features
INIT.DLY P. INIT.DLY S. INIT.DLY SB INI.DLY	<p>Initial delay. Presence, surround, and surround back sound field initial delay. Changes the apparent distance from the source sound by adjusting the delay between the direct sound and the first reflection heard by the listener. The smaller the value, the closer the sound source seems to the reflection face.</p> <p> When you adjust the initial delay parameters, we also recommend that you adjust the corresponding room size parameters likewise. This adjustment is especially effective for the CINEMA DSP programs.</p> <hr/> <p>Control range: 1 to 99 ms (INIT.DLY and P.INIT.DLY) 1 to 49 ms (S.INIT.DLY and SB INI.DLY)</p>

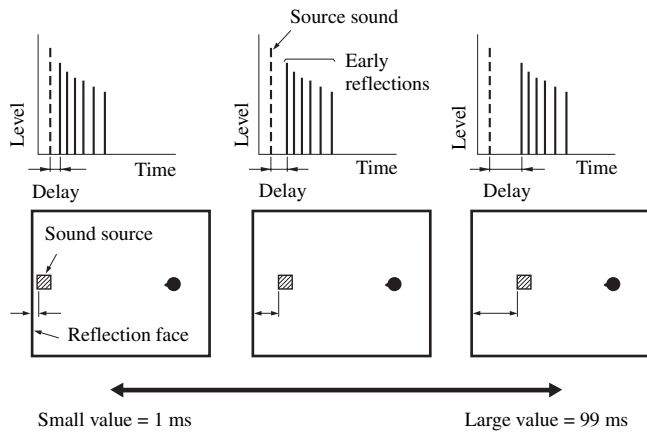



Sound field parameter	Features
ROOM SIZE P.ROOM SIZE S.ROOM SIZE SB ROOM SIZE	<p>Room size. Presence, surround, and surround back room size. Adjusts the apparent size of the surround sound field. The larger the value, the larger the surround sound field becomes. As the sound is repeatedly reflected around a room, the larger the hall is, the longer the time between the original reflected sound and the subsequent reflections. By controlling the time between the reflected sounds, you can change the apparent size of the virtual venue. Changing this parameter from one to two doubles the apparent length of the room.</p> <p>☼</p> <p>When you adjust the room size parameters, we also recommend that you adjust the corresponding initial delay parameters likewise. This adjustment is especially effective for the CINEMA DSP programs.</p>

Control range: 0.1 to 2.0

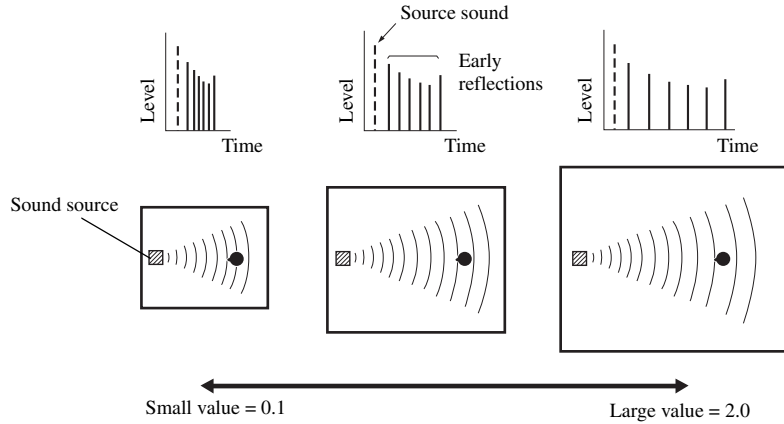

LIVENESS S.LIVENESS SB LIVENESS	<p>Liveness. Surround and surround back sound field liveness. Adjusts the reflectivity of the virtual walls in the hall by changing the rate at which the early reflections decay. The early reflections of a sound source decay much faster in a room with acoustically absorbent wall surfaces than in one which has highly reflective surfaces. A room with acoustically absorbent surfaces is referred to as “dead”, while a room with highly reflective surfaces is referred to as “live”. This parameter lets you adjust the early reflection decay rate and thus the “liveness” of the room.</p>
---------------------------------------	---

Control range: 0 to 10

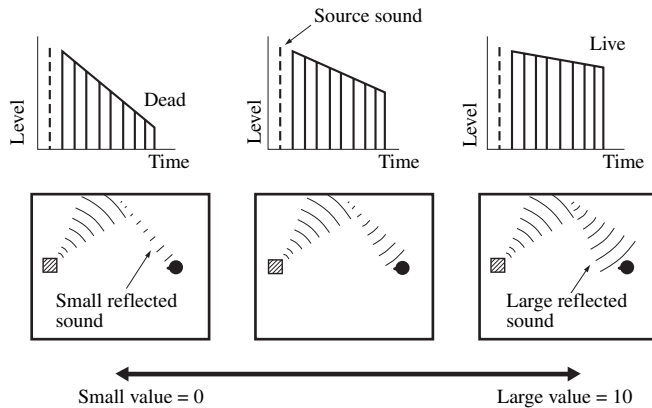

Sound field parameter	Features
-----------------------	----------

REV.TIME

Reverberation time. Adjusts the amount of time taken for the dense, subsequent reverberation sound to decay by 60 dB at 1 kHz. This changes the apparent size of the acoustic environment over an extremely wide range. Set a longer reverberation time for “dead” sources and listening room environments, and a shorter time for “live” sources and listening room environments.

Control range: 1.0 to 5.0 s

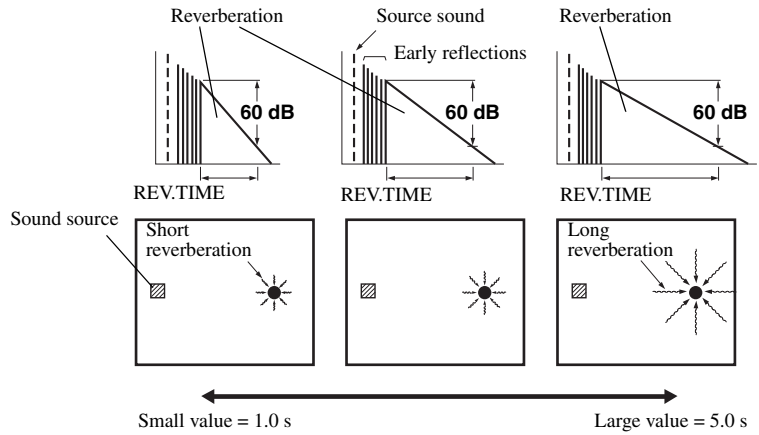

REV.DELAY

Reverberation delay. Adjusts the time difference between the beginning of the direct sound and the beginning of the reverberation sound. The larger the value, the later the reverberation sound begins. A later reverberation sound makes you feel as if you are in a larger acoustic environment.

Control range: 0 to 250 ms

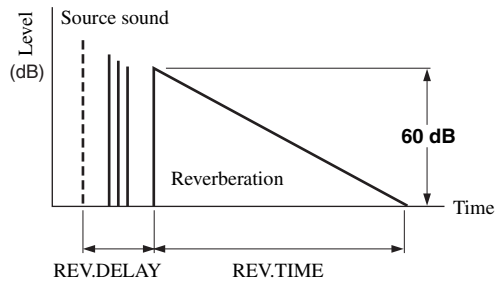

REV.LEVEL

Reverberation level. Adjusts the volume of the reverberation sound. The larger the value, the stronger the reverberation becomes.

Control range: 0 to 100%

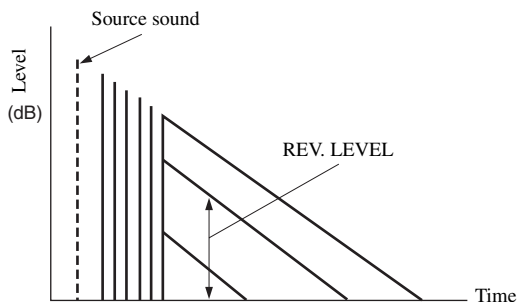

Sound field parameter	Features
DIRECT ("2ch Stereo" only)	<p>2-channel stereo direct. Bypasses the decoders and the DSP processors of this unit for pure hi-fi stereo sound when playing 2-channel analog sources.</p> <hr/> <p>Choices: <b>AUTO</b>, OFF</p> <hr/> <p></p> <ul style="list-style-type: none"> <li>• Select "AUTO" to bypass the decoders, the DSP processors and the tone control circuitry only when "BASS" and "TREBLE" are set to 0 dB (see page 52).</li> <li>• Select "OFF" not to bypass the decoders, the DSP processors and the tone control circuitry when "BASS" and "TREBLE" are set to 0 dB.</li> <li>• When multi-channel signals (Dolby Digital and DTS) are input, they are downmixed to 2 channels and output from the front left and right speakers.</li> <li>• The low-frequency signals of the front left and right channels are redirected to the subwoofer in the following cases: <ul style="list-style-type: none"> <li>– "LFE/BASS OUT" is set to "BOTH" (see page 76).</li> <li>– "FRONT SP" is set to "SMALL" (see page 77) and "LFE/BASS OUT" is set to "SWFR" (see page 76).</li> </ul> </li> </ul>
CT LEVEL SL LEVEL SR LEVEL SB LEVEL PL LEVEL PR LEVEL ("7ch Stereo" only)	<p>7-channel stereo center, surround left, surround right, surround back, presence left and presence right levels. Adjusts the volume level of each channel in the 7-channel stereo mode. The available parameters differ depending on the setting of the speakers.</p> <hr/> <p>Control range: 0 to 100%</p>
EFFECT LEVEL ("Straight Enhancer" and "7ch Enhancer" only)	<p>Straight and 7-channel Compressed Music Enhancer effect level. The high-frequency signals of some sources may be emphasized too much. In this case, set the effect level to "LOW".</p> <hr/> <p>Choices: <b>HIGH</b>, LOW</p> <hr/> <ul style="list-style-type: none"> <li>• Select "HIGH" for a high effect level.</li> <li>• Select "LOW" for a low effect level.</li> </ul>

## ■ Selecting decoders used with sound field programs (SUR.)

Use this feature to select the desired decoder used with MOVIE sound field programs (except "Mono Movie"). See page 49 for details about MOVIE sound field program.



### Available decoders

Decoder	Functions
PLIIx Movie PLII Movie	Dolby Pro Logic IIx (or Dolby Pro Logic II) processing for movie sources. The Pro Logic IIx decoder is not available when "SUR.B L/R SP" is set to "NONE" (see page 77).
Neo:6 Cinema	DTS processing for movie sources.

## Selecting decoders





### ■ Selecting decoders for 2-channel sources (surround decode mode)

Use this feature to play back sources with selected decoders. You can play back 2-channel sources on multi-channels.

**Set the operation mode selector to  AMP and then press  SUR. DECODE repeatedly on the remote control to select the desired surround decoder.**

You can select from the following modes depending on the type of source you are playing and your personal preference.



You can change the decoder parameter settings (see page 70). Set the operation mode to  AMP and then press  PARAMETER to display the decoder parameters in the OSD. Press  /  repeatedly to select the desired decoder parameter and then press  < / > repeatedly to change the value of the selected parameter.

## ■ Decoder descriptions (SUR.)

Decoder	Descriptions
Pro Logic	Dolby Pro Logic processing for any sources.
PLIIx Movie PLII Movie	Dolby Pro Logic IIX (or Dolby Pro Logic II) processing for movie sources. The Pro Logic IIX decoder is not available when "SUR.B L/R SP" is set to "NONE" (see page 77).
PLIIx Music PLII Music	Dolby Pro Logic IIX (or Dolby Pro Logic II) processing for music sources. The Pro Logic IIX decoder is not available when "SUR.B L/R SP" is set to "NONE" (see page 77).
PLIIx Game PLII Game	Dolby Pro Logic IIX (or Dolby Pro Logic II) processing for game sources. The Pro Logic IIX decoder is not available when "SUR.B L/R SP" is set to "NONE" (see page 77).
Neo:6 Cinema	DTS processing for movie sources.
Neo:6 Music	DTS processing for music sources.



When you select the surround decode mode for Dolby Digital, DTS or DTS 96/24 sources, this unit automatically selects "SURROUND DECODE Dolby Digital", "SURROUND DECODE DTS" or "SURROUND DECODE DTS 96/24" program.

## Decoder parameter descriptions

Decoder parameter	Features
PANORAMA ( <b>"PLIIX Music"</b> and <b>"PLII Music"</b> only)	Pro Logic IIX Music and Pro Logic II Music panorama. Sends stereo signals to the surround speakers as well as the front speakers for a wraparound effect.  Choices: <b>OFF</b> , <b>ON</b>
DIMENSION ( <b>"PLIIX Music"</b> and <b>"PLII Music"</b> only)	Pro Logic IIX Music and Pro Logic II Music dimension. Adjusts the sound field either towards the front or towards the rear.  Control range: -3 (towards the rear) to +3 (towards the front)  Initial setting: STD (standard)
CENTER WIDTH ( <b>"PLIIX Music"</b> and <b>"PLII Music"</b> only)	Pro Logic IIX Music and Pro Logic II Music center width. Moves the center channel output completely towards the center speaker or towards the front left and right speakers. A larger value moves the center channel output towards the front left and right speakers.  Control range: 0 (center channel sound is output only from the center speaker) to 7 (center channel sound is output only from the front left and right speakers)  Initial setting: 3
C. IMAGE ( <b>"Neo:6 Music"</b> only)	DTS Neo:6 Music center image. Adjusts the front left and right channel output relative to the center channel to make the center channel more or less dominant as necessary.  Control range: 0.0 (center channel sound is output only from the front left and right speakers) to 1.0 (center channel sound output only from the center speaker)  Initial setting: 0.3

# Customizing this unit (MANUAL SETUP)

You can use the following parameters in “SET MENU” to adjust a variety of system settings and customize the way this unit operates. Change the initial settings (indicated in bold under each parameter) to reflect the needs of your listening environment.

## ■ Auto setup AUTO SETUP

Use this feature to automatically adjust speaker and system parameters (see page 32).

## ■ Manual setup MANUAL SETUP

Use this feature to manually adjust speaker and system parameters.

### Basic menu 1 BASIC MENU

Menu	Parameter	Functions	Page
A)SPEAKER SET	EXTRA SP ASSIGN	Selects the function of the speakers connected to the EXTRA SP speaker terminal.	76
	LFE/BASS OUT	Selects the speakers that output the LFE (low-frequency effect) and the low-frequency signals.	76
	FRONT SP	Selects the size of the front speakers.	77
	CENTER SP	Selects the size of the center speaker.	77
	SUR. L/R SP	Selects the size and number of the surround speakers.	77
	SUR. B L/R SP	Selects the size and number of the surround back speakers.	77
	CROSS OVER	Selects the crossover frequency of all the speakers set to “SML” (or “SMALL”) in “SPEAKER SET” (see page 77).	78
	SUBWOOFER PHASE	Switches the phase of your subwoofer if bass sounds are lacking or unclear.	78
B)SP LEVEL	FR. L/FR. R/CNTR/ SUR. L/SUR. R/ SBL/SBR/SWFR/ PR. L/PR. R	Adjust the balance the speaker levels between the front left or surround left speakers and each speaker selected in “SPEAKER SET” (see page 76).	78
C)SP DISTANCE	UNIT	Selects the unit to adjust the speaker distance.	79
	FRONT L/FRONT R/ CENTER/SUR. L/ SUR. R/SBL/SBR/ SWFR/PRNS L/ PRNS R	Adjust the distance of each speaker and the delay applied to the respective channel.	79
D)TEST TONE	—	Turns the test tone output on or off for the “SPEAKER SET”, “SP LEVEL”, and “SP DISTANCE” settings.	79

**Volume menu 2 VOLUME MENU**

Parameter	Functions	Page
ADAPTIVE DRC	Selects whether this unit automatically adjusts the dynamic range in conjunction with the volume level or not.	80
ADAPTIVE DSP LEVEL	Selects whether this unit adjusts the DSP effect level automatically in conjunction with the volume level or not.	80
MUTE TYPE	Adjusts how much the mute function reduces the output volume (see page 45).	80
MAX VOL.	Sets the maximum volume level of the main zone.	80
INIT. VOL.	Sets the volume level of the main zone when the power of this unit is turned on.	80

**Sound menu 3 SOUND MENU**

Menu	Parameter	Functions	Page
A)EQUALIZER	EQ TYPE SELECT	Selects the type of equalizer.	81
	GEQ	Adjusts the tonal quality of the speakers when you set "EQ TYPE SELECT" to "GEQ".	81
	TEST	Selects whether this unit outputs the test tone while making adjustments of "GEQ" or not.	81
B)LFE LEVEL	SPEAKER	Adjusts the speaker LFE level.	82
	HEADPHONE	Adjusts the headphone LFE level.	82
C)DYNAMIC RANGE	SPEAKER	Adjusts the amount of the dynamic range compression of the speakers.	82
	HEADPHONE	Adjusts the amount of the dynamic range compression of the headphones.	82
D)LIPSYNC	HDMI AUTO	Selects whether this unit activates the automatic audio and video synchronization function (automatic lip sync) or not.	83
	AUTO	Makes fine adjustments of the audio delay when the automatic audio and video synchronization function is active.	83
	MANUAL	Adjustment the audio delay manually when the connected video monitor is not compatible with the automatic audio and video synchronization function or "HDMI AUTO" is set to "OFF".	83
E)EXTD SUR.	—	Use this feature to enjoy 6.1/7.1-channel playback for multi-channel sources using the Dolby Pro Logic IIX, Dolby Digital EX, or DTS-ES decoders by using the connected surround back speakers.	83

**Input menu 4 INPUT MENU****Note**

Some parameters described below may not be available for all input sources and some parameters are only available for specific input sources.

Parameter	Functions	Page
I/O ASSIGNMENT	Assigns the input/output jacks according to the component to be used if the initial settings of this unit do not correspond to your needs.	84
INPUT RENAME	Changes the name of the input source that appears in the OSD and in the front panel display.	85
VOL. TRIM	Adjusts the level of the signal input at each jack.	85
DECODER MODE	Switches the decoder activation mode. You can designate the reassigned digital input jacks for DTS signals.	85
STANDBY CHARGE	Selects whether this unit charges the battery of the stationed iPod or not when this unit is in the standby mode (see page 29).	85
START PAIRING	Pair the connected Yamaha Bluetooth adapter (such as YBA-10, sold separately) with a Bluetooth component (see page 62).	86
BGV	Selects the video source played back in the background of the sources input at the MULTI CH INPUT jacks.	86
INPUT CH	Selects the number of channels input from an external decoder.	86
FRONT	Selects the analog jacks at which the front channel signals from an external decoder are input when you set "INPUT CH" to "8CH".	86

**Option menu 5 OPTION MENU**

Menu	Parameter	Functions	Page
A)DISPLAY SET	DIMMER	Adjusts the brightness of the front panel display.	87
	OSD SHIFT	Adjusts the vertical position of the OSD.	87
	OSD-SOURCE	Sets the amount of time to display the iPod menu in the video monitor after you perform a certain operation.	87
	OSD-AMP	Sets the amount of time to display the status information screen after you perform a certain operation.	87
	FL SCROLL	Selects the mode to display the information of the iPod in the front panel display.	87
B)VIDEO SET	VIDEO CONV.	Selects whether to convert the video signals input at the VIDEO, S VIDEO, and COMPONENT VIDEO jacks.	88
C)MEMORY GUARD	—	Prevents accidental changes to sound field program parameter values and other system settings.	88

Menu	Parameter	Functions	Page
D>INIT. CONFIG	AUDIO SELECT	Designates the default audio input jack select setting for the input sources connected to the DIGITAL INPUT jacks when you turn on the power of this unit.	89
	DECODER MODE	Designates the default decoder mode for the input sources connected to the DIGITAL INPUT jacks when you turn on the power of this unit.	89
	EXTD SUR.	Designates the extended decoder mode for the input sources connected to the DIGITAL INPUT jacks when you turn on the power of this unit.	89
E>HDMI SET	S.AUDIO	Selects whether to play back HDMI audio signals on this unit or on another HDMI component connected to the HDMI OUT jack.	89
F>ZONE2 SET	MAX VOL.	Adjusts the maximum volume level in Zone 2.	90
	INIT. VOL.	Sets the volume level of Zone 2 when you turn on the power of this unit.	90

■ **Signal information** SIGNAL INFO

Use this feature to check audio and video signal information (see page 46).



## Using SET MENU

Use the remote control to access and adjust each parameter.



- You can change the “SET MENU” parameters while this unit is reproducing sound.
- If you press **PARAMETER** during the “SET MENU” operation, the “SET MENU” operation is canceled.
- Press **RETURN** to return to the previous menu level.

### 1 Set the operation mode selector to **AMP** and then press **SET MENU** to enter “SET MENU”.

The top “SET MENU” display appears in the OSD.

### 2 Press **△/▽** to select “MANUAL SETUP”.

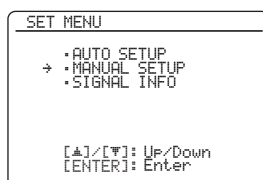

### 3 Press **ENTER** to enter “MANUAL SETUP”.

The “MANUAL SETUP” display appears in the OSD.

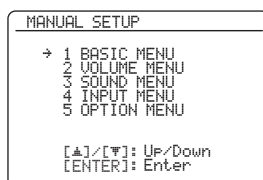

### 4 Press **△/▽** repeatedly and then press **ENTER** to select and enter the desired menu.

The following displays are examples where “SOUND MENU” is selected.

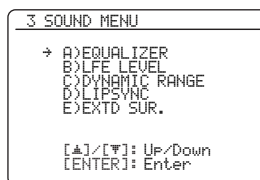

### 5 Press **△/▽** repeatedly and then press **ENTER** to select and enter the desired submenu.

The following display is an example where “LFE LEVEL” is selected.

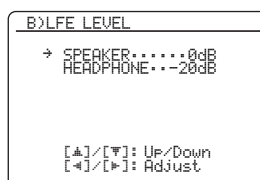

### 6 Press **△/▽** to select the desired parameter and then **◀/▶** to change the parameter settings.

- Press **▶** to increase the value.
- Press **◀** to decrease the value.

### 7 Press **SET MENU** to exit from “SET MENU”.

# 1 BASIC MENU

Use this feature to manually adjust the basic speaker settings. Most of the “BASIC MENU” parameters are set automatically when you run the automatic setup.



Set “TEST TONE” to “ON” to output the test tone for the “SPEAKER SET”, “SP LEVEL” and “SP DISTANCE”.

## ■ Speaker settings A)SPEAKER SET



To select the desired parameter, press  $\odot/\Delta/\nabla$  repeatedly.

### Extra speaker assignment EXTRA SP ASSIGN

Selects the function of the speakers connected to the EXTRA SP terminals.



Choice	Descriptions
ZONE2	Select this setting when you use the Zone 2 speakers (see page 104).
<b>FRONT B</b>	Select this setting when you use another front speaker system in the main zone (see page 43).
ZONE B	Select this setting when you use another front speaker system in another room (see page 43).
PRESENCE	Select this setting when you use the presence speakers (see page 13).
NONE	Select this setting when you do not use the EXTRA SP terminals.

### Notes

- This parameter shares the value with the “EXTRA SP ASSIGN” parameter in “AUTO SETUP” (see page 33).
- If you select “ON” in “BI-AMP” (see page 109), you cannot select “PRESENCE” or “ZONE2” in “EXTRA SP ASSIGN”.
- After changing the “EXTRA SP ASSIGN” setting, carry out “AUTO SETUP” again (see page 32).

## LFE/bass out LFE/BASS OUT

Use this feature to select the speakers that output the LFE (low-frequency effect) and the low-frequency signals.

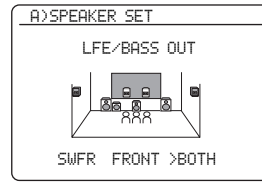

### LFE signals output

Choice	Subwoofer(s) and speakers		
	Subwoofer(s)	Front speakers	Other speakers
<b>BOTH</b>	Output	No output	No output
SWFR	Output	No output	No output
FRONT	No output	Output	No output

### Low-frequency signals output

Choice	Subwoofer(s) and speakers		
	Subwoofer(s)	Front speakers	Other speakers
<b>BOTH</b>	*1	*2	*3
SWFR	*4	*3	*3
FRONT	No output	*1	*3

\*1 Output(s) the low-frequency signals of the front channels and other speakers set to “SMALL”.

\*2 Always output the low-frequency signals of the front channels.

\*3 Output the low-frequency signals if the speakers are set to “LARGE”.

\*4 Outputs the low-frequency signals of the speakers set to “SMALL” or “NONE”.

**Measure for the speaker size**

The woofer section of a speaker is

- 16 cm (6.5 in) or larger: large
- smaller than 16 cm (6.5 in): small

**Front speakers FRONT SP**

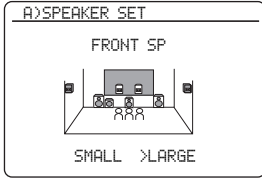

Choice	Descriptions
<b>LARGE</b>	Select this setting when the front speakers are large.
<b>SMALL</b>	Select this setting when the front speakers are small.

**Note**

When "LFE/BASS OUT" is set to "FRONT", you can select only "LARGE" in "FRONT SP". If the value of "FRONT SP" is set to other than "LARGE" in advance, this unit change the value to "LARGE" automatically.

**Center speaker CENTER SP**

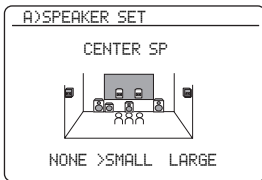

**When the center speaker is large:**

Select "LARGE" (large).

**When the center speaker is small:**

Select "SMALL" (small).

**When you do not use the center speaker:**

Select "NONE" (none). The center channel signals are directed to the front left and right speakers.

Choice	Descriptions
<b>LARGE</b>	Select this setting when the center speaker is large.
<b>SMALL</b>	Select this setting when the center speaker is small.
<b>NONE</b>	Select this setting when you do not use the center speaker. The center channel signals are directed to the front left and right speakers.

**Surround left/right speakers SUR. L/R SP**

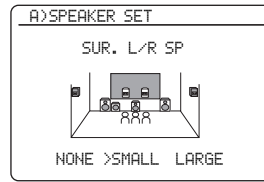

Choice	Descriptions
<b>LARGE</b>	Select this setting when the surround speakers are large.
<b>SMALL</b>	Select this setting when the surround speakers are small.
<b>NONE</b>	Select this setting when you do not use the surround speakers. This unit is set to the Virtual CINEMA DSP mode (see page 51), and "SUR.B L/R SP" is automatically set to "NONE".

**Surround back left/right speakers**

**SUR.B L/R SP**

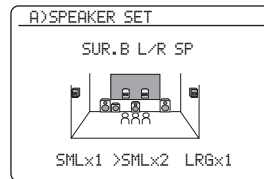

Choice	Descriptions
<b>LRGx1</b>	Select this setting when the single surround back speaker is large.
<b>LRGx2</b>	Select this setting when the surround back left and right speakers are Large.
<b>SMLx1</b>	Select this setting when the single surround back speaker is small.
<b>SMLx2</b>	Select this setting when the surround back left and right speakers are small.
<b>NONE</b>	Select this setting when you do not use the surround back speakers. The surround back channel signals are directed to the surround left and right speakers.

**Note**

If the Dolby TrueHD audio signals are input and "SUR.B L/R SP" is set to "NONE", the left and right surround back channels are not directed to the surround left and right speakers.

**Bass cross over** CROSS OVER

Use this feature to select the crossover frequency of all the speakers set to “SML” (or “SMALL”) in “SPEAKER SET” (see page 76). All frequencies below the selected frequency will be sent to the subwoofer(s) or front speakers depending on the setting of “LFE/BASS OUT” in “SPEAKER SET” (see page 76).

Choices: 40Hz, 60Hz, **80Hz**, 90Hz, 100Hz, 110Hz, 120Hz, 160Hz, 200Hz



If your subwoofer can adjust the output volume and the crossover frequency, set the volume to about half way (or slightly less) and set the crossover frequency to the maximum.

**Subwoofer phase** SUBWOOFER PHASE

Use this feature to switch the phase of your subwoofer if bass sounds are lacking or unclear.

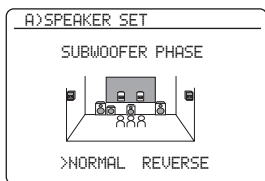

Choice	Functions
<b>NORMAL</b> (normal)	Does not change the phase of your subwoofer.
REVERSE (reverse)	Sets the phase of your subwoofer to reverse.

**Speaker level** B>SP LEVEL

Use this feature to manually balance the speaker levels between the front left or surround left speakers and each speaker selected in “SPEAKER SET” (see page 76).

Control range: -10.0 dB to +10.0 dB

Control step: 0.5 dB

Initial setting:

FR.L/FR.R/SWFR/PR.L/PR.R: 0 dB

CNTR/SUR.L/SUR.R/SBL/SBR: -1.0 dB

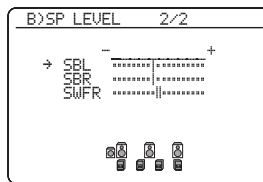
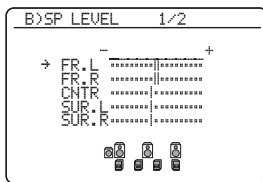

SP LEVEL	Adjusted speaker
FR.L	Front left speaker
FR.R	Front right speaker
CNTR	Center speaker
SUR.L	Surround left speaker
SUR.R	Surround right speaker
SBL	Surround back left speaker
SBR	Surround back right speaker
SWFR	Subwoofer
PR.L	Presence left speaker
PR.R	Presence right speaker



- If your subwoofer can adjust the output volume and the crossover frequency, set the volume to about half way (or slightly less) and set the crossover frequency to the maximum.
- Set “TEST TONE” to “ON” to output the test tone for the “SPEAKER LEVEL” setting (see page 79).

**Notes**

- The available speaker channels differ depending on the setting of the speakers.
- Instead of “SBL” and “SBR”, “SB” is displayed if “SUR. B L/R SP” is set to either “SMLx1” or “LRGx1” (see page 77).

### ■ Speaker distance C>SP DISTANCE

Use this feature to manually adjust the distance of each speaker and the delay applied to the respective channel. Ideally, each speaker should be the same distance from the main listening position. However, this is not possible in most home situations. Thus, a certain amount of delay must be applied to the sound from each speaker so that all sounds will arrive at the listening position at the same time.

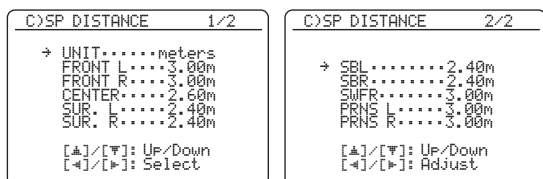

### Unit for the speaker distance adjustment UNIT

Initial setting:

[U.S.A. and Canada models]: feet (ft)

[Other models]: meters (m)

Choice	Functions
meters (m)	Adjusts speaker distances in meters.
feet (ft)	Adjusts speaker distances in feet.

### Speaker distances

Control range: 0.30 to 24.00 m (1.0 to 80.0 ft)

Control step: 0.10 m (0.5 ft)

Initial setting:

FRONT L/FRONT R/SWFR/PRNS L/

PRNS R: 3.00 m (10.0 ft)

CENTER: 2.60 m (8.5 ft)

SUR. L/SUR. R/SBL/SBR: 2.40 m (8.0 ft)

SP DISTANCE	Adjusted speaker
FRONT L	Front left speaker
FRONT R	Front right speaker
CENTER	Center speaker
SUR. L	Surround left speaker
SUR. R	Surround right speaker
SBL	Surround back left speaker
SBR	Surround back right speaker
SWFR	Subwoofer
PRNS L	Presence left speaker
PRNS R	Presence right speaker

### Notes

- The available speaker channels differ depending on the setting of the speakers.
- Instead of “SBL” and “SBR”, “SUR.B” is displayed if “SUR.B L/R SP” is set to either “SMLx1” or “LRGx1” (see page 77).

### ■ Test tone D>TEST TONE

Turns the test tone output on or off for the “SPEAKER SET”, “SP LEVEL”, and “SP DISTANCE” settings.

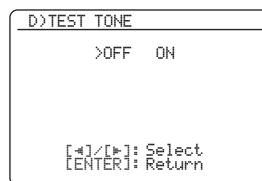

Choice	Functions
OFF	This unit does not output the test tone for the “SPEAKER SET”, “SP LEVEL”, and “SP DISTANCE” settings.
ON	This unit outputs the test tone for the “SPEAKER SET”, “SP LEVEL”, and “SP DISTANCE” settings.



If you use a handheld sound pressure level meter, hold at arm’s length and point upwards so that the meter is in the listening position. With the meter set to the 70 dB scale and to C SLOW, calibrate each speaker to 75 dB.

### Note

This function is automatically turned off if you exit from “BASIC MENU”.

## 2 VOLUME MENU

Use this menu to manually adjust the various volume settings.

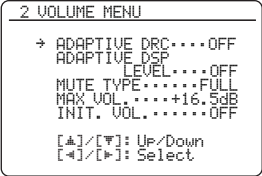

### Adaptive dynamic range control

#### ADAPTIVE DRC

Use this feature to adjust the dynamic range in conjunction with the volume level. This feature is useful when you are listening at lower volumes or at night. When “ADAPTIVE DRC” is set to “AUTO”, this unit controls the dynamic range as follows:

- If the VOLUME setting is low: the dynamic range is narrow
- If the VOLUME setting is high: the dynamic range is wide

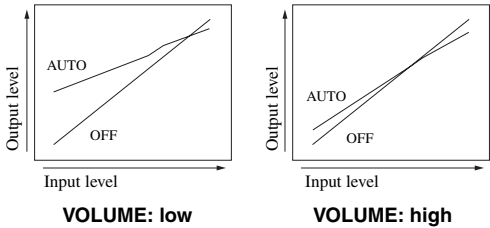

Choice	Functions
AUTO	Adjusts the dynamic range automatically.
OFF	Does not adjust the dynamic range automatically.



- You can also adjust the dynamic range of the bitstream signal sources by using “DYNAMIC RANGE” in “SOUND MENU” (see page 82).
- This function is also useful for listening with your headphones.

#### Note

The adaptive dynamic range control feature does not function when this unit is in the Pure Direct mode (see page 52).

### Adaptive DSP level ADAPTIVE DSP LEVEL

Use this feature to make fine adjustments of the DSP effect level (see page 65) automatically in conjunction with the volume level.

Choice	Functions
AUTO	Adjusts the DSP effect level in conjunction with the volume level.
OFF	Does not adjust the DSP effect level automatically.

#### Note

Even if you set “ADAPTIVE DSP LEVEL” to “AUTO”, this unit does not change but the fine-tunes the specified value of “DSP LEVEL” (see page 65).

### Muting type MUTE TYPE

Use this feature to adjust how much the mute function reduces the output volume (see page 45).

Choice	Functions
FULL	Mutes all the audio output.
-20dB	Reduces the current volume by 20 dB.

### Maximum volume MAX VOL.

Use this feature to set the maximum volume level in the main zone. This feature is useful to avoid the unexpected loud sound by mistake. For example, the original volume range is -80.0 dB to +16.5 dB. However, when “MAX VOL.” is set to -5.0 dB, the volume range becomes -80.0 dB to -5.0 dB.

Control range: -30.0 dB to +15.0 dB, **+16.5 dB**  
Control step: 5.0 dB

#### Notes

- When this unit is in the auto setup procedure, the volume level is automatically set to 0 dB regardless of the current “MAX VOL.” setting.
- The “MAX VOL.” setting takes priority over the initial volume setting. For example, if “INI.VOL.” is set to -20.0 dB and “MAX VOL.” is set to -30.0 dB, the volume level is automatically set to -30.0 dB when you turn on the power of this unit next time.
- Use “MAX VOL.” in “ZONE SET” to set the initial volume level in Zone 2.

### Initial volume INIT. VOL.

Use this feature to set the volume level of the main zone when the power of this unit is turned on.

Choices: **OFF**, MUTE, -80.0 dB to +16.5 dB  
Control step: 0.5 dB

#### Note

The “MAX VOL.” setting takes priority over the initial volume setting.

### 3 SOUND MENU

Use this feature to adjust the audio parameters.

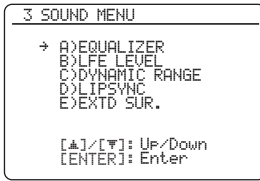

#### Equalizer A)EQUALIZER

Use this feature to select the parametric equalizer or the graphic equalizer.

#### Equalizer type select EQ TYPE SELECT

Use this feature to select the type of equalizer.

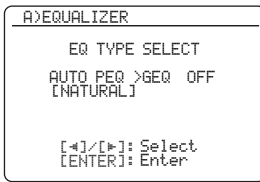

Choice	Functions
AUTO PEQ	Uses the parametric equalizer adjusted in "AUTO SETUP" (see page 33).
GEQ	Adjusts the built-in 7-frequency band graphic equalizer so that the tonal quality of the speakers matches. Press <b>ⓈENTER</b> to display the graphic equalizer screen.
OFF	Deactivates the equalizing feature.



Currently applied parametric equalizer type (see page 33) appears under "AUTO PEQ".

#### Note

You can select "AUTO PEQ" only when you carry out "AUTO SETUP" in advance (see page 32). In this case, "AUTO PEQ" is automatically selected as the default setting.

#### Graphic equalizer GEQ

Use this feature to match the tonal quality of the center, surround L/R and surround back L/R, and surround back speakers with that of the front L/R speakers. You can adjust 7 frequency bands (63 Hz, 160 Hz, 400 Hz, 1 kHz, 2.5 kHz, 6.3 kHz, 16 kHz).

Control range: -6.0 dB to +6.0 dB

Control step: 0.5 dB

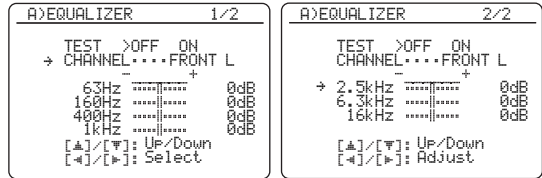

Press **ⓈΔ / ▽** to select a frequency band and **Ⓢ◀ / ▶** to adjust the selected frequency band.

#### Note

The "GEQ" parameter can be adjusted only when "GEQ" is selected in "EQ TYPE SELECT".

#### Test tone TEST

Use this feature to make adjustments of "GEQ" while listening to a test tone. To select "TEST", press **ⓈΔ / ▽** repeatedly in the graphic equalizer screen.

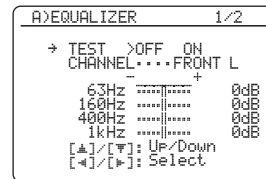

Choice	Functions
OFF	Does not output test tones and output the currently selected source component.
ON	Outputs test tones from the selected speakers.

■ **Low-frequency effect level**

B>LFE LEVEL

Use this feature to adjust the output level of the LFE (low-frequency effect) channel according to the capacity of your subwoofer or headphones. The LFE channel carries low-frequency special effects which are only added to certain scenes. This setting is effective when the input signal contains the LFE signal.

Control range: -20 to 0 dB

Control step: 1 dB

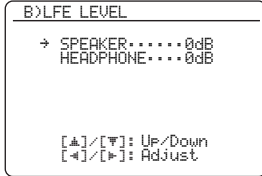

**Speakers** SPEAKER

Adjusts the speaker LFE level.

**Headphones** HEADPHONE

Adjusts the headphone LFE level.

**Note**

Depending on the settings of “LFE/BASS OUT” (see page 76), some signals may not be output at the SUBWOOFER PRE OUT jack.

■ **Dynamic range** C>DYNAMIC RANGE

Use this feature to select the amount of dynamic range compression to be applied to your speakers or headphones. This setting is effective only when this unit is decoding bitstream signals.

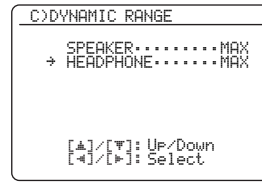

**Speakers** SPEAKER

Adjusts the dynamic range compression for the speakers.

**Headphones** HEADPHONE

Adjusts the dynamic range compression for the headphones.

Choice	Functions
MIN/AUTO	<ul style="list-style-type: none"> <li>MIN: Adjusts the dynamic range to narrow when this unit is decoding bitstream signals (except Dolby TrueHD).</li> <li>AUTO: Adjusts the dynamic range according to the instruction of the input source signals when this unit is decoding Dolby TrueHD signals.</li> </ul>
STD	Adjusts the dynamic range to medium. When this unit is decoding Dolby TrueHD signals, the dynamic range control is always active regardless of the instruction of the input source signals.
<b>MAX</b>	Preserves the greatest amount of dynamic range.



## ■ Audio and video synchronization (lip sync) D>LIPSYNC

Use this feature to adjust the audio and video synchronization.

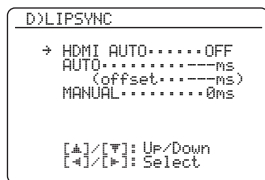

### HDMI automatic lip sync mode HDMI AUTO

If the connected video monitor is connected to the HDMI OUT jack of this unit and compatible with the automatic audio and video synchronization function (automatic lip sync), this unit adjusts the audio and video synchronization automatically. Use this feature to activate or deactivate the automatic lip sync.

Choices: ON, **OFF**

#### If the connected video monitor is compatible with the automatic lip sync:

Select “ON”. Use “AUTO” to make fine adjustments of the audio and video synchronization.

#### If the video monitor is not compatible with the automatic lip sync or you do not want to use the automatic lip sync:

Select “OFF”. Use “MANUAL” to adjust the audio and video synchronization.

### Auto delay AUTO

Use this feature to make fine adjustments of the audio and video synchronization when you set “HDMI AUTO” to “ON”.

Control range: **0** to 240 ms

Control step: 1 ms



“offset” indicates the difference between the value of the audio delay that this unit sets automatically and the value of the audio delay that you set in “AUTO”. This unit stores the value of “offset” and applies the value to other automatic lip sync compatible video monitors.

### Manual delay MANUAL

Use this feature to adjust the delay of the sound output manually to synchronize audio with video images when you set “HDMI AUTO” to “OFF”.

Control range: **0** to 240 ms

Control step: 1 ms

## ■ Extended surround E>EXTD SUR.

Use this feature to enjoy 6.1/7.1-channel playback for multi-channel sources using the Dolby Pro Logic IIX, Dolby Digital EX, or DTS-ES decoders by using the connected surround back speakers.



Choice	Functions
<b>AUTO</b>	Activates the optimum decoder to play back signals in 6.1/7.1 channels when this unit recognizes a signal flag being input.
PLIIXMovie	Plays back Dolby Digital or DTS signals in 7.1 channels using the Pro Logic IIX movie decoder.
PLIIXMusic	Plays back Dolby Digital or DTS signals in 6.1/7.1 channels using the Pro Logic IIX music decoder.
EX/ES	Plays back Dolby Digital or DTS signals in 6.1/7.1 channels using the Dolby Digital EX or DTS-ES decoder.
OFF	Does not use any decoders to create 6.1/7.1 channels.

## 4 INPUT MENU

Use this menu to adjust the parameters of each input source.

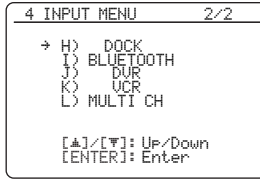
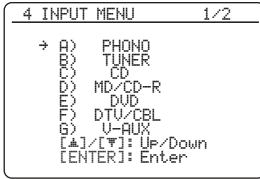

Input source	Parameter
B)TUNER	INPUT RENAME VOL. TRIM
L)MULTI CH	INPUT RENAME VOL. TRIM BGV INPUT CH FRONT
A)PHONO C)CD D)MD/CD-R E)DVD F)DTV/CBL G)V-AUX J)DVR K)VCR	I/O ASSIGNMENT INPUT RENAME VOL. TRIM DECODER MODE
H)DOCK	INPUT RENAME VOL. TRIM STANDBY CHARGE
I)BLUETOOTH	INPUT RENAME VOL. TRIM START PAIRING

### Note

Some parameters described above may not be available for all input sources and some parameters are only available for specific input sources.

## Input/output assignment

### I/O ASSIGNMENT

Use this feature to assign the input/output jacks according to the component to be used if the initial settings of this unit do not correspond to your needs. Change the parameter to reassign the respective jacks and effectively connect more components.

Once the input/output jacks are reassigned, you can select the corresponding component by using the **INPUT** selector on the front panel (or the input selector buttons (5) on the remote control).

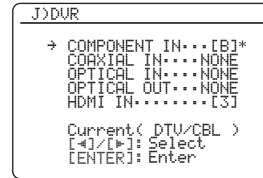

- “NONE” appears in the OSD when any input source is not assigned to the input/output jack.
- Set “OPTICAL OUT” to “(1)” for the digital recording component that you connect to the DIGITAL OUTPUT jack.
- You cannot select a specific item more than once for the same type of jack.
- An asterisk (\*) appears to the right of the input/output jack names that have been changed from their previous settings.
- The currently assigned input source for the selected input/output jack appears in the OSD (“Current( DTV/CBL )” in the display example above).

### Input rename INPUT RENAME

Use this feature to change the name of the input source that appears in the OSD and in the front panel display.

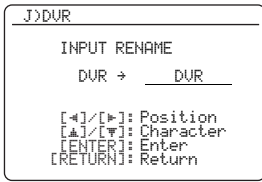

**1** Press **Ⓞ**←/→ to place the “\_” (underscore) under the space or the character you want to edit.

**2** Press **Ⓞ**▲/▼ to select the character you want to use and then press **Ⓞ**←/→ to move to the next space.

#### Notes

- You can use up to 9 characters for each input.
- Press **Ⓞ**▼ to change the character in the following order, or press **Ⓞ**▲ to go in the reverse order:  
A to Z, 0 to 9, a to z, symbols (#, \*, -, +, etc.), space.

**3** Repeat steps 1 through 2 to rename each input source.

**4** Press **Ⓞ**ENTER to complete.

### Volume trim VOL. TRIM

Use this feature to adjust the level of the signal input at each jack. This feature is useful if you want to balance the level of each input source to avoid sudden changes in volume when switching between input sources.

Control range: -6.0 dB to +6.0 dB

Control step: 0.5 dB

Initial setting: 0.0 dB

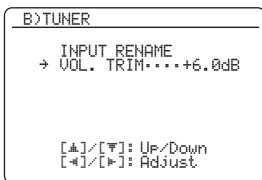

This parameter also affects the signals output at the audio ZONE OUT jacks.

### Decoder mode DECODER MODE

Use this feature to switch the decoder activation mode.

When you select “DTS” and digital audio signals are input, this unit always activates the DTS decoder and only plays back the DTS digital audio signals.

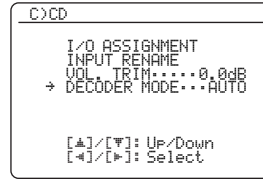

Choice	Functions
AUTO	Automatically detects digital audio signal input types and selects the appropriate decoder.
DTS	Activates the DTS decoder and plays back only DTS digital audio signals when digital audio signals are input.

#### Note

“DECODER MODE” is only available when the digital audio input jacks (HDMI, OPTICAL, and/or COAXIAL) are assigned to the selected input source.

### Charge on standby STANDBY CHARGE

Use this feature to select whether this unit charges the battery of the stationed iPod or not when this unit is in the standby mode.

Choice	Functions
AUTO	Charges the battery of the stationed iPod when this unit is turned on and in the standby mode.
OFF	Charges the battery of the stationed iPod only when this unit is turned on.

### Start pairing START PAIRING

Use this feature to start pairing the connected Yamaha Bluetooth adapter (such as YBA-10, sold separately) with your Bluetooth component. For details about the pairing, refer to “Pairing the Bluetooth™ adapter and your Bluetooth™ component” on page 62.

To ensure security, a time limit of 8 minutes is set for the pairing operation. You are recommended to read and fully understand all the instructions before starting.

#### 1 Press **Ⓜ**ENTER to start pairing.

The connected Bluetooth adapter starts searching Bluetooth components. “Searching...” appears in the video monitor.

#### 2 Check that the Bluetooth component detects the Bluetooth adapter.

If the Bluetooth component the Bluetooth adapter, “YBA-10 YAMAHA” (example) appears in the Bluetooth device list.

#### 3 Select the Bluetooth adapter in the Bluetooth device list and then enter the pass key “0000” on the Bluetooth component.

Once this unit completes the pairing successfully, “Pairing completed” appears.



To cancel the pairing, press **Ⓜ**RETURN to exit from “START PAIRING”.

#### 4 Press **Ⓜ**RETURN to exit from “START PAIRING”.

#### Notes

- If the connected Bluetooth adapter cannot find any Bluetooth components, “Not found” appears.
- If a Bluetooth adapter is not connected to this unit, “No Bluetooth Adapter” appears.

### Multi-channel input BGV BGV

Use this feature to select the video source played in the background of the sources input at the MULTI CH INPUT jacks.

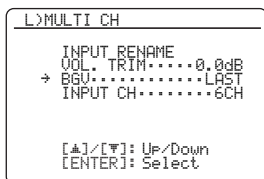

Choice	Functions
LAST	Automatically selects the last selected video source as the background video source.
DVD, DTV/ CBL, DVR, VCR, V-AUX	Selects the corresponding input source as the background video source.
OFF	Does not play the video source in the background.

### Input channels INPUT CH

Use this setting to select the number of channels input from an external decoder (see page 25).

Choices: **6CH**, **8CH**

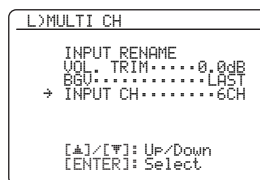

If the connected component outputs discrete 6-channel audio signals.

Select “6CH”.

If the connected component outputs discrete 8-channel audio signals.

Select “8CH”. Also set “FRONT” (see below) to the analog audio jacks at which the front left and right channel signals output from the connected component are input.

### Front left and right channels input jack FRONT

If you selected “8CH” in “INPUT CH”, you can select the analog audio jacks at which the front left and right channel signals output from the connected external decoder is input.

Choices: CD, MD/CD-R, **DVD**, DTV/CBL, DVR, VCR, V-AUX

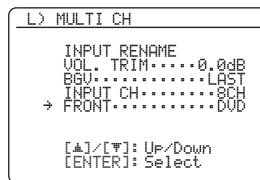

#### Note

“FRONT” parameter appears only when you set “INPUT CH” to “8CH”.

## 5 OPTION MENU

Use this menu to adjust the optional system parameters.

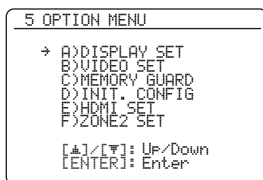

### ■ Display settings A) DISPLAY SET

#### Note

Use "VIDEO" of "INIT" in "ADVANCED SETUP" to set "OSD SHIFT" to the factory presets (see page 109).

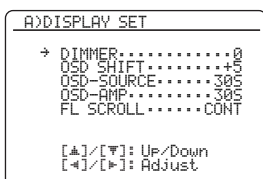

#### Dimmer DIMMER

Use this feature to adjust the brightness of the front panel display.

Control range: -4 to 0

Control step: 1

- Press **Ⓔ**◀ to make the front panel display dimmer.
- Press **Ⓔ**▶ to make the front panel display brighter.

#### OSD shift OSD SHIFT

Use this feature to adjust the vertical position of the OSD.

Control range: -5 (downward) to +5 (upward)

Control step: 1

Initial setting: 0

- Press **Ⓔ**◀ to lower the position of the OSD.
- Press **Ⓔ**▶ to raise the position of the OSD.

#### Source feature OSD display time OSD-SOURCE

Use this feature to set the amount of time to display the iPod menu in the OSD after you perform a certain operation.

Choice	Functions
ON	Displays the OSD unceasingly during an operation.
10S	Turns off the OSD 10 seconds after you perform a certain operation.
30S	Turns off the OSD 30 seconds after you perform a certain operation.

#### Amplifier function OSD display time OSD-AMP

Use this feature to set the amount of time to display the status information screen after you perform a certain operation.

Choice	Functions
ON	Displays the OSD unceasingly during an operation.
10S	Turns off the OSD 10 seconds after you perform a certain operation.
30S	Turns off the OSD 30 seconds after you perform a certain operation.

#### Front panel display scroll FL SCROLL

Use this feature to set the mode to display the iPod menu (such as song title or channel name) in the front panel display.

Choice	Functions
CONT	Continuous mode. Select this to display the operation status in the front panel display in a continuous manner.
ONCE	Scroll-once mode. Select this to display the operation status in the front panel display by the first 14 alphanumeric characters after scrolling all characters once.

## ■ Video settings B)VIDEO SET

### Note

Use “VIDEO” of “INIT” in “ADVANCED SETUP” to set the parameters in “VIDEO SET” to the factory presets (see page 109).

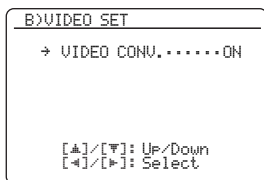

### Video conversion VIDEO CONV.

Use this feature to set whether to convert the video signals input at the VIDEO, S VIDEO, and COMPONENT VIDEO jacks.

Choice	Functions
ON	Converts composite, S-video, and component video signals interchangeably and up-converts composite, S-video, and component video signals to HDMI video signals.
OFF	Does not convert any signals.

### Notes

- This unit does not convert 480 line video signals and 576 line video signals interchangeably.
- The analog component video signals with 480i (NTSC)/576i (PAL) of resolution are converted into the S-video or composite video signals and output at the S VIDEO MONITOR OUT and VIDEO MONITOR OUT jacks.
- The converted video signals are only output at the MONITOR OUT jacks. When recording a video source, you must make the same type of video connections between each component.
- When composite video or S-video signals from a VCR are converted into component video signals, the picture quality may suffer depending on your VCR.
- Unconventional signals input at the composite video or S-video jacks cannot be converted or may be output abnormally. In such cases, set “VIDEO CONV.” to “OFF”.

## ■ Memory guard C)MEMORY GUARD

Use this feature to prevent accidental changes to sound field program parameter and other system settings.



Choice	Functions
OFF	Turns off the “MEMORY GUARD” feature.
ON	Protects: <ul style="list-style-type: none"> <li>– sound field program parameters</li> <li>– “AUTO SETUP” items</li> <li>– all speaker levels</li> <li>– “MANUAL SETUP” items</li> </ul>

### Notes

- You can change the following parameters even if “MEMORY GUARD” is set to “ON”:
  - “EXTD SUR.” in “SOUND MENU” (see page 83)
  - “DECODER MODE” in “INPUT MENU” (see page 85)
  - “MEMORY GUARD”
- When “MEMORY GUARD” is set to “ON”, “” appears at the top right of the “SET MENU” screen.
- You can change the settings of “SUR.” in the sound field program parameter screen (see page 69) even if “MEMORY GUARD” is set to “ON”.

### ■ Initial configuration D>INIT. CONFIG

Use this feature to select the settings of the audio input jack select, active decoders and extended surround when you turn on this unit.

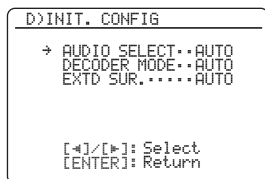

### Audio select AUDIO SELECT

Use this feature to designate the default audio input jack select setting (see page 44) for the input sources connected to the DIGITAL INPUT jacks when you turn on the power of this unit.

Choice	Functions
<b>AUTO</b>	Automatically detects the type of input signals and selects the appropriate audio input jack select setting.
LAST	Automatically selects the last input jack select setting used for the connected input source.

### Decoder mode DECODER MODE

Use this feature to designate the default decoder mode (see page 85) for the input sources connected to the DIGITAL INPUT jacks when you turn on the power of this unit.

Choice	Functions
<b>AUTO</b>	Automatically detects the type of input signals and select the appropriate decoder mode setting.
LAST	Automatically selects the last decoder mode setting used for the connected input source.

### Extended surround EXT. SUR.

Use this feature to designate the extended decoder mode (see page 83) for the input sources connected to the DIGITAL INPUT jacks when you turn on the power of this unit.

Choice	Functions
<b>AUTO</b>	Automatically detects the digital audio input signals and activates the appropriate decoder.
LAST	Automatically selects the last decoder mode set for "EXTD SUR." in "SOUND MENU".

### ■ HDMI set E>HDMI SET

Use this feature to select the component to play back HDMI audio signals.

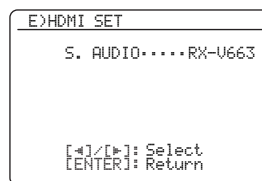

### Support audio S.AUDIO

Use this feature to select whether to play back HDMI audio signals on this unit or on another HDMI component connected to the HDMI OUT jack on the rear panel of this unit.

Choice	Functions
<b>RX-V663</b>	Plays back HDMI audio signals on this unit. The HDMI audio signals input at the HDMI input jacks of this unit are not output to the HDMI component connected to the HDMI OUT jack on the rear panel of this unit.
OTHER	Plays back HDMI audio signals on another HDMI component connected to the HDMI OUT jack.

#### Notes

- This unit transmits audio and video signals input at the HDMI input jacks to the HDMI out jack only when this unit is turned on even if "S.AUDIO" is set to "OTHER".
- Available audio/video signals depend on the specification of the connected video monitor. Refer to the instruction manual of each connected component.

## ■ Zone 2 settings F)ZONE2 SET

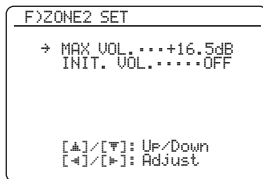

### Zone 2 Maximum volume MAX VOL.

Use this feature to set the maximum volume level in the Zone 2.

Control range: -30.0 dB to +15.0 dB, **+16.5 dB**

Control step: 5.0 dB

#### Notes

- The “MAX VOL.” setting takes priority over the “INI.VOL.” setting. For example, when “INI.VOL.” is set to -20.0 dB and then “MAX VOL.” is set to -30.0 dB, the volume level is automatically set to -30.0 dB when you turn on the power of this unit next time.
- The “MAX VOL.” setting does not affect the output level at the “ZONE 2 OUT” jacks.

### Zone 2 Initial volume INI.VOL.

Use this feature to set the volume level of Zone 2 when the power of this unit is turned on.

Choices: **OFF**, MUTE, -80.0 dB to +16.5 dB

Control step: 0.5 dB

#### Notes

- The “MAX VOL.” setting takes priority over the “INI.VOL.” setting.
- When you select “FRONT B”, “PRNS”, “Zone B”, or “NONE” in “EXTRA SP ASSIGN” (see page 76), “Zone 2 SP Not Assigned” appears in the OSD and the “ZONE2 SET” parameter is not available.
- The “INI.VOL.” setting does not affect the output level at the “ZONE 2 OUT” jacks.



# Remote control features

In addition to controlling this unit, the remote control can also operate other audiovisual components made by Yamaha and other manufacturers. To control your TV or other components, you must set up the appropriate remote control code for each input source (see page 93).

## Controlling this unit, a TV, or other components

### Controlling this unit

Set the operation mode selector to **AMP** to control this unit.

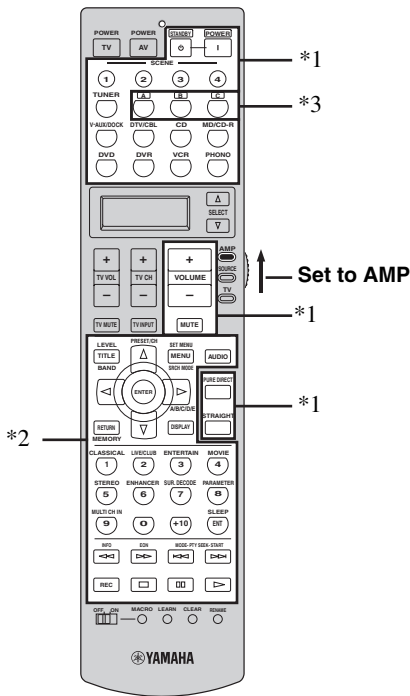

### Controlling a TV

Set the operation mode selector to **TV** to control your TV. To control your TV, you must set the appropriate remote control code for **DTV/CBL** or **PHONO** (see page 93). When you set the remote control codes for both **DTV/CBL** and **PHONO**, priority is given to the one set for **DTV/CBL**.

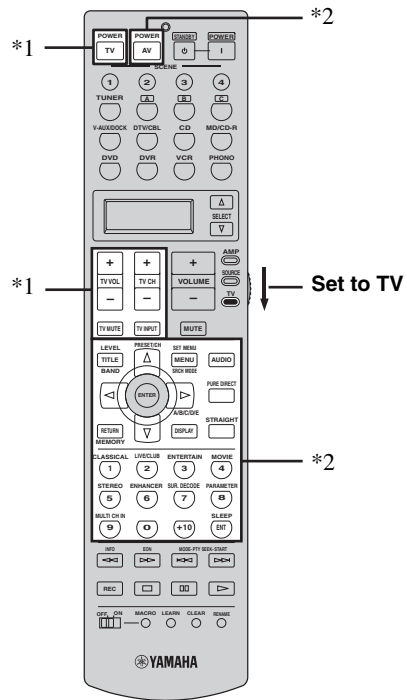

### Notes

- \*1 These buttons always control this unit regardless of the operation mode selector position.
- \*2 These buttons control this unit only when the component operation mode selector is set to **AMP**.
- \*3 **A, B, or C**, is the optional component control area button. You can control the desired component without changing the input source of this unit.

### Notes

- \*1 These buttons always control your TV regardless of the operation mode selector position.

Remote control	Digital TV/Cable TV
TV POWER	Turns on or off the power.
TV VOL +/-	Increases or decreases the volume level.
TV CH +/-	Changes the channel number.
TV MUTE	Mutes the audio output.
TV INPUT	Changes the input source.

- \*2 These buttons control your TV only when the operation mode selector is set to **TV**. For details, see the "TV" column on page 92.

### ■ Controlling other components

Set the operation mode selector to **⑬SOURCE** to control other components selected with the input selector buttons (⑤). You must set the appropriate remote control code for each input source in advance (see page 93). The following table shows the function of each control button used to control other components assigned to each input selector button (⑤). Be advised that some buttons may not correctly operate the selected component.



The remote control has 12 modes (control areas) to control components so that the remote control can operate up to 12 different components.

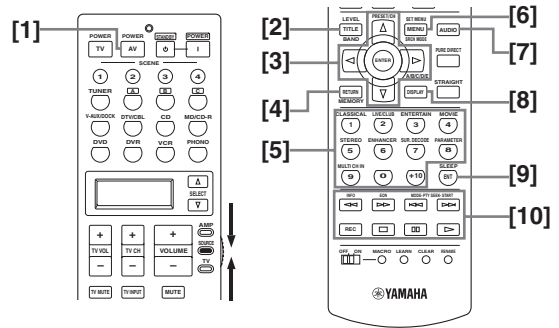

	DVD player/ DVD recorder	VCR	Cable TV/ Satellite tuner	TV	LD player	CD player	MD recorder/ CD recorder	Tape deck	Tuner
[1] AV POWER	Power *1	Power *1	Power *1	VCR power *2	Power *1	Power *1	Power *1	Power *1	Power *1
[2] TITLE	Title	Title	Title	Title					Band
[3] ENTER	Menu enter		Menu select	Menu select					
PRESET/CH Δ	Menu up		Menu up	Menu up					Preset up (1 to 8)
PRESET/CH ∇	Menu down		Menu down	Menu down					Preset down (1 to 8)
A/B/C/D/E <	Menu left		Menu left	Menu left					Preset down (A to E)
A/B/C/D/E >	Menu right		Menu right	Menu right				Direction A/B	Preset up (A to E)
[4] RETURN	Return	Return	Return	Return					Memory
[5] 1-9, 0, +10	Numeric buttons	Numeric buttons	Numeric buttons	Numeric buttons	Numeric buttons	Numeric buttons	Numeric buttons		Preset stations (1 to 8) / Numeric buttons
[6] MENU	Menu		Menu	Menu					Sound mode
[7] AUDIO	Audio				Audio				
[8] DISPLAY	Display		Display	Display	Display	Display	Display		
[9] ENT		Enter	Enter/recall	Enter					Enter
[10] <<<	Search backward	Search backward	DVR search backward *2	DVR search backward *2	Search backward	Search backward	Search backward	Search backward	Information
>>>	Search forward	Search forward	DVR search forward *2	DVR search forward *2	Search forward	Search forward	Search forward	Search forward	EON
⏮	Skip backward		DVR skip backward *2	DVR skip backward *2	Chapter/Skip backward	Skip backward	Skip backward	Direction back	Program type seek mode
⏭	Skip forward		DVR skip forward *2	DVR skip forward *2	Chapter/Skip forward	Skip forward	Skip forward	Direction forward	Program type seek mode
REC	Disc skip (player) Rec (recorder)	Rec	DVR rec *2	DVR rec *2		Disc skip	Rec	Rec	
⏹	Stop	Stop	DVR stop *2	DVR stop *2	Stop	Stop	Stop	Stop	
⏸	Pause	Pause	DVR pause *2	DVR pause *2	Pause	Pause	Pause	Pause	
▶	Play	Play	DVR play *2	DVR play *2	Play	Play	Play	Play	

### Notes

\*1 This button is operational only when the original remote control supplied with the component has a POWER button.

\*2 These buttons operate your VCR or DVR when you set the appropriate remote control code for DVR (see page 93).

## ■ Selecting a component to be controlled

You can select a component to be controlled independently of the input source selected with the input selector buttons.

Press **⑥ SELECT**  $\Delta$  /  $\nabla$  repeatedly to select the desired component.

The name of the component to be controlled appears in the display window **(⑥)** on the remote control.



## ■ Controlling optional components (Option mode)

“OPTN” is an optional component control area that can be programmed with remote control functions independently from any input source. This area is useful for programming commands that are to be used only as a part of a macro function or for components that do not have a valid remote control code.

To select the option mode, press **⑥ SELECT**  $\Delta$  /  $\nabla$  repeatedly until “OPTN” appears in the display window **(⑥)** on the remote control.



### Note

You cannot set a remote control code for the optional area. See page 95 to program buttons operated within this component control area.

## Setting remote control codes

You can control other components by setting the appropriate remote control codes. Codes can be set up for each control area. For a complete list of available remote control codes, refer to “List of remote control codes” at the end of this manual.

The following table shows the default component (Library: component category) and the remote control code for each control area.

### Remote control code default settings

Control area	Component category	Manufacturer	Default code
TUNER	TUNER	Yamaha	2602
A	TAPE	Yamaha	2700
B	LD	Yamaha	2200
C	TUNER	Yamaha	2607
V-AUX/ DOCK	TUNER	Yamaha	2606
DTV/CBL	TV	–	–
CD	CD	Yamaha	2300
MD/CD-R	CD-R	Yamaha	2400
DVD	DVD	Yamaha	2100
DVR	DVR	Yamaha	2807
VCR	VCR	–	–
PHONO	TV	–	–

### Note

You may not be able to operate your Yamaha component even if a Yamaha remote control code is preset as listed above. In this case, try setting another Yamaha remote control code.

- 1 Set the operation mode selector to **⑯ SOURCE** and then press an input selector button **(⑤)** to select the control area you want to set up.

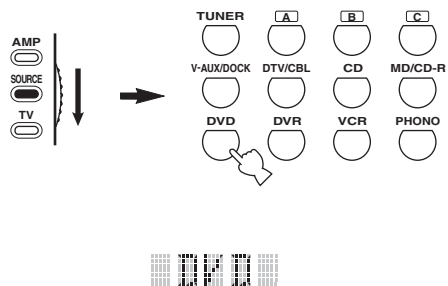

## 2 Press and hold **LEARN** for about 3 seconds using a ballpoint pen or similar object.

The library name (e.g. L;DVD) and the name of the selected control area (e.g. DVD) appear alternately in the display window (⑥) on the remote control.

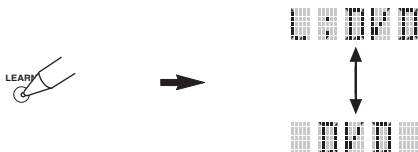

- You can set a remote control code of a different type of component to an control area. Press **ENTER** repeatedly to change the library (component category).  
Library choices: L;DVD, L;DVR, L;LD, L;CD, L;CDR, L;MD, L;TAP (tape), L;TUN (tuner), L;AMP, L;TV, L;CAB (cable), L;SAT (satellite), L;VCR
- If you want to setup for another control area, press the input selector button, or press **SELECT**  $\Delta$  /  $\nabla$  repeatedly to select the control area.

### Notes

- Be sure to press and hold **LEARN** for at least 3 seconds, otherwise the learning process will start.
- If you do not complete each of the following steps within 30 seconds, the setting mode will be automatically canceled. In this case, start over from step 2.

## 3 Press **ENTER**.

The four-digit code set for the selected component appears in the display window (⑥).

### Note

“0000” appears in the display window (⑥) if no code has been set.

## 4 Press the numeric buttons (①) to enter the four-digit remote control code for the component you want to use.

For a complete list of available remote control codes, refer to “List of remote control codes” at the end of this manual.

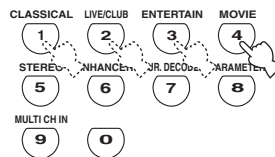

## 5 Press **ENTER** to set the number.

“OK” appears in the display window (⑥) on the remote control if setting was successful.  
“NG” appears in the display window (⑥) on the remote control if the setting was unsuccessful. In this case, start over from step 3.



If you continuously want to set up another code for another component, press the input selector button (⑤), or **SELECT**  $\Delta$  /  $\nabla$  repeatedly to select the component, then repeat steps 2 through 5.

## 6 Press **LEARN** again to exit from the setup mode.



## 7 Press **AV POWER** or **AV POWER** to confirm whether you can control your component using the remote control.

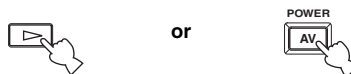

If operation is not possible and the manufacturer of your component has more than one code, try each of them until you find the correct one.

### Notes

- “ERROR” appears in the display window (⑥) on the remote control if you press a button not indicated in the respective step, or when you press more than one button simultaneously.
- The supplied remote control does not contain all possible codes for commercially available audio and video components (including Yamaha components). If operation is not possible with any of the remote control codes, program the new remote control function using the learn feature (see “Programming codes from other remote controls” on page 95) or use the remote control supplied with the component.
- Functions programmed using the learn feature take priority over remote control code functions.

## Programming codes from other remote controls

You can program remote control codes from other remote controls. Use the learn feature if you want to program functions not included in the basic operations covered by the remote control codes, or an appropriate remote control code is not available. You can program the function of other remote control to the buttons in the highlighted areas in the following illustration. The buttons can be programmed independently for each control area.

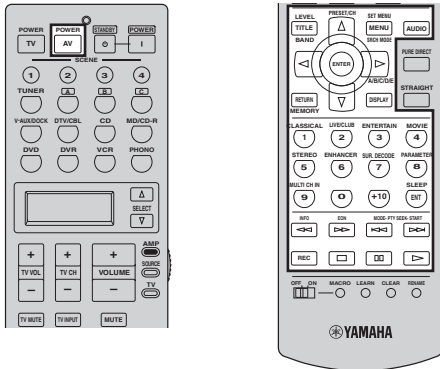

### Note

The remote control transmits infrared rays. If the other remote control also uses infrared rays, this remote control can learn most of its functions. However, you may not be able to program some special signals or extremely long transmissions. Refer to the operating instructions for the other remote control.

- 1 Set the operation mode selector to **⑩SOURCE** and then press an input selector button (**⑤**) to select a control area.

### Note

Make sure that the operation mode selector is set to **⑩SOURCE**. When you set the operation mode selector to **⑩AMP** and program a remote control codes from other remote controls, the programmed key cannot operate the amplifier function of this unit.

- 2 Place this remote control about 5 to 10 cm (2 to 4 in) apart from the other remote control on a flat surface so that their infrared transmitters are aimed at each other.

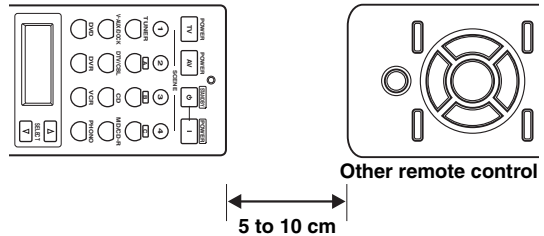

- 3 Press **⑬LEARN** using a ballpoint pen or similar object.

“LEARN” and the name of the selected control area (e.g. “DVD”) appear alternately in the display window (**⑥**) on the remote control.

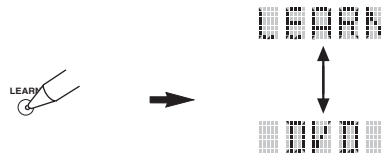

### Notes

- Do not press and hold **⑬LEARN**. If you hold it down for more than 3 seconds, the remote enters the remote control code setting mode.
- If you do not complete each of the following steps within 30 seconds, the learning mode will be automatically canceled. In this case, start over from step 3.

- 4 Press the button for which you want to program the new function.

“LEARN” appears in the display window (**⑥**) on the remote control.



**5 Press and hold the button you want to program on the other remote control until “OK” appears in the display window (6) on the remote control.**

“NG” appears in the display window (6) on the remote control if learning was unsuccessful. In this case, start over from step 4.

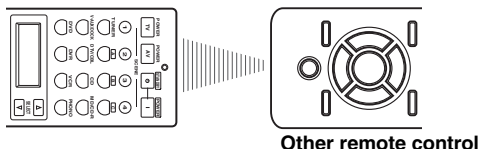

- If you want to program another function, repeat steps 4 and 5.
- If you continuously want to program another function for another component, press 6 SELECT Δ / ▽ to select the component, and then repeat steps 4 and 5.

**6 Press 13 LEARN again to exit the learning mode.**



**Notes**

- “ERROR” appears in the display window (6) on the remote control if you press a button not indicated in the respective step, or when you press more than one button simultaneously.
- This remote control can learn approximately 200 functions. However, depending on the signals learned, “FULL” may appear in the display before you program 200 functions. In this case, clear unnecessary programmed functions to make room for further learning.
- Learning may not be possible in the following cases:
  - when the batteries in the remote control for this unit or other components are weak.
  - when the distance between the two remote controls is too great or too small.
  - when the remote control infrared windows are not facing each other at the appropriate angle.
  - when the remote control is exposed to direct sunlight.
  - when the function to be programmed is continuous or uncommon.

**Changing source names in the display window**

You can change the name of the input source that appears in the display window (6) on the remote control if you want to use a different name than the factory preset. This feature is useful when you have set a control area to control a different component.

**1 Set the operation mode selector to 16 AMP or 16 SOURCE and then press an input selector button (5) to select the control area you want to rename.**

The name of the selected control area appears in the display window (6).

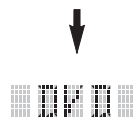
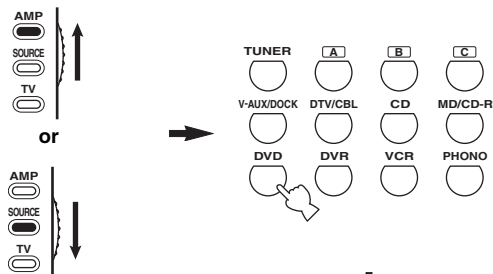

**2 Press 13 RENAME using a ballpoint pen or similar object.**



**Note**

If you do not complete each of the following steps within 30 seconds, the renaming mode will be automatically canceled. In this case, start over from step 2.

### 3 Press **Ⓢ** / **Ⓣ** / **Ⓥ** to select and enter a character.

Pressing **Ⓢ** / **Ⓣ** / **Ⓥ** changes the character as follows:

A to Z, 1 to 9, 0, + (plus), - (hyphen), ; (semicolon), / (slash), and space.

Pressing **Ⓢ** / **Ⓣ** / **Ⓥ** changes the characters in reverse order.

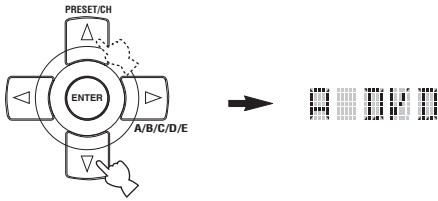

### 4 Press **Ⓢ** / **Ⓣ** / **Ⓥ** to move the cursor to the next position.

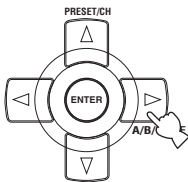

Press **Ⓢ** / **Ⓣ** / **Ⓥ** to move the cursor to the previous position.

### 5 Press **Ⓢ** / **Ⓣ** / **Ⓥ** to set the new name.

“OK” appears in the display window (Ⓢ) on the remote control if renaming was successful.

“NG” appears in the display window (Ⓢ) on the remote control if renaming was unsuccessful. In this case, start over from step 3.



If you continuously want to rename another control area, press the input selector button (Ⓢ), or press **Ⓢ** / **Ⓣ** / **Ⓥ** repeatedly to select the component, then repeat steps 3 through 5.

### 6 Press **Ⓢ** / **Ⓣ** / **Ⓥ** RENAME again to exit the renaming mode.



#### Note

“ERROR” appears in the display window (Ⓢ) on the remote control if you press a button not indicated in the respective step, or when you press more than one button simultaneously.

## Macro programming features

The macro programming feature makes it possible to perform a series of operations with the press of a single button. For example, when you want to play a CD, normally you would turn on the components, select the CD input, and press the play button to start playback. The macro programming feature lets you perform all of these operations simply by pressing the CD macro button. The buttons listed as macro buttons below are factory set with macro programs. You can also program your own macros (see page 99).

### MACRO operations

#### Macro buttons

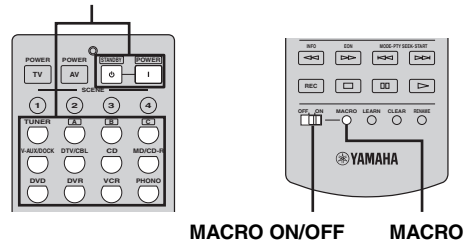

### 1 Set the **Ⓢ** / **Ⓣ** / **Ⓥ** MACRO ON/OFF selector to ON.

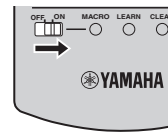

### 2 Press the desired macro button.



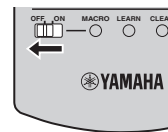































### 3 Set the **Ⓢ** / **Ⓣ** / **Ⓥ** MACRO ON/OFF selector to OFF when you finish to using the macro programming operation.



#### Notes

- While the remote control is running a macro program, it does not accept any other operation until it has completed running the program (the transmission indicator stops flashing).
- Continue to aim the remote control at the component the macro is operating until the macro operation is complete.

## ■ Default macro functions

Pressing macro button	To automatically transmit these signals in order		
	First	Second	Third
		—	—
	 (*1)	 (*2)	—
	 (*1)	 (*3)	—
			—
			—
			—
			—
			—
			 (CD area) (*4)
			 (MD/CD-R area) (*4)
			 (DVD area) (*4)
			 (DVR area) (*4)
		 (VCR area) (*4)	
		—	

\*1 You can turn on some components (including Yamaha components) connected to this unit by connecting them to the AC OUTLETS on the rear panel of this unit. Power control may not be synchronized with this unit depending on the component.

For details, refer to the operating instructions for the connected component.

\*2 When the remote control code for your TV is set up for either **ⒺDTV/CBL** or **ⒺPHONO** (see page 93), you can turn on the power of your TV without selecting an input source. The remote control code set up for **ⒺDTV/CBL** takes priority over the one for **ⒺPHONO**.

\*3 When **ⒺTUNER** is selected as the input source, this unit plays the last station received before the unit was set in the standby mode.

\*4 Playback can be started for any Yamaha remote control-compatible CD player, CD recorder, DVD player, or DVD recorder. When using macros to operate other components, you will need to program the play button on the control area of that component (see page 95) or set a remote control code (see page 93).



## ■ Programming macro operations

You can program your own macro and use the macro programming feature to transmit several remote control commands in sequence at the press of a button. Be sure to set up remote control codes or perform learning operations before programming the macro.

### Notes

- The default macro is not cleared when a new macro is programmed for a button. The default macro can be used again when the programmed macro is cleared.
- It is not possible to add a new signal (macro step) to the default macro. Programming a macro changes all macro contents.
- We do not recommend programming continuous operations such as volume control in a macro.

### 1 Set the operation mode selector to **AMP** or **SOURCE** and then press **MACRO** using a ballpoint pen or similar object.

“MCR ?” appears in the display window (⑥) on the remote control.

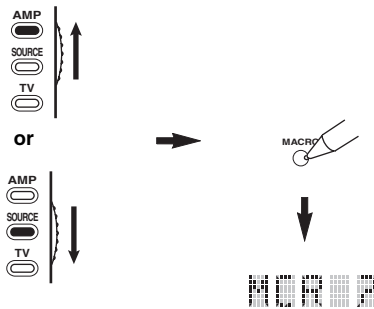

### Note

If you do not complete each of the following steps within 30 seconds, the macro programming mode will be automatically canceled. In this case, start over from step 1.

### 2 Press the macro button you want to use to operate the macro.

The macro button name (e.g. “M;DVD”) and the selected component name (e.g. “DVD”) appear alternately in the display window (⑥) on the remote control.

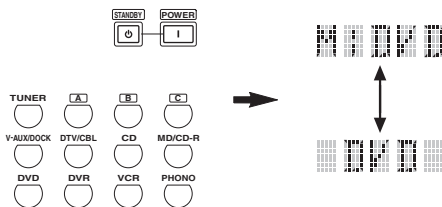

### Note

“AGAIN” appears in the display window (⑥) if you press a button other than a macro button.

### 3 Press the buttons for the functions you want to include in the macro operation in sequence.

You can set up to 10 steps (10 functions). After you have set 10 steps, “FULL” appears and the remote control automatically exits the macro mode. The following example is for programming the following procedure:

Step 1 (“MCR 1”): Press POWER.

Step 2 (“MCR 2”): Press DVD.

Step 3 (“MCR 3”): Press AUDIO.

#### MCR 1: POWER

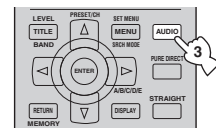
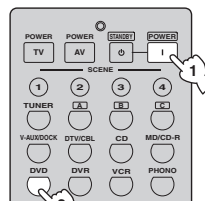

#### MCR 3: AUDIO

#### MCR 2: DVD

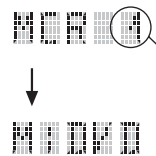

Indicates the number of macro steps entered

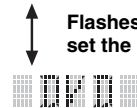

Flashes alternately so you can set the next step

### Note

To change the selected control area, press **SELECT**  $\Delta$  /  $\nabla$ . Pressing the input selector buttons will program a macro step, whereas **SELECT**  $\Delta$  /  $\nabla$  only changes the selected control area.

### 4 Press **MACRO** again using a ballpoint pen or similar object when the operation sequence you want to program is complete.

### Note

“ERROR” appears in the display window (⑥) if you press more than one button simultaneously.

## Clearing configurations

You can clear all changes made in each function set, such as learned functions, macros, renamed control area names and setup remote control ID.

### ■ Clearing function sets

- 1 Set the operation mode selector to **AMP** or **SOURCE** and then press **CLEAR** by using a ballpoint pen or similar object.

“CLEAR” appears in the display window (⑥).

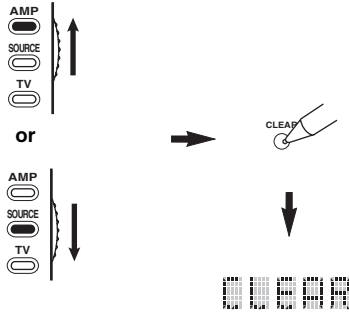

#### Note

If you do not complete each of the following steps within 30 seconds, the clearing mode will be automatically canceled. In this case, start over from step 1.

- 2 Press **⊙** / **△** / **▽** to select the clear mode.

L;CD (etc.) (L; Name of an control area)	Clears all learned functions in the respective control area. The name of a component is shown after a semicolon (;). Press an input selector button to select the control area.
L;AMP	Clears all learned functions for controlling the amplifier functions of this unit.
L;ALL	Clears all learned functions.
M;ALL	Clears all programmed macros.
RNAME	Clears all renamed source names.
FCTRY	Clears all remote functions and returns the remote to the factory settings.

- 3 Press and hold **CLEAR** again for about 3 seconds.

“WAIT” appears in the display window (⑥). If clearing was successful, “C:OK” appears in the display window (⑥) on the remote control.

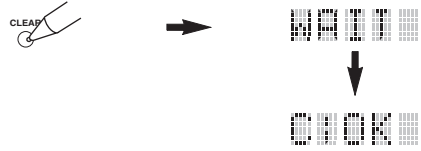

Once you have cleared a learned function for a button, the button reverts to the factory setting (or to the manufacturer setting, if you have set remote control codes).

#### Notes

- “L;ALL” and “FCTRY” may take about 30 seconds to complete.
- “C;NG” appears in the display window (⑥) if clearing was unsuccessful. In this case start over from step 2.
- “ERROR” appears in the display window (⑥) if you press a button not indicated in the respective step, or if you press more than one button simultaneously.

## ■ Clearing a learned function

You can clear the function learned for a certain button in each control area.

### 1 Set the operation mode selector to **AMP** or **SOURCE** and then press an input selector button (5) to select the control area containing the function you want to clear.

The selected component name appears in the display window (6).

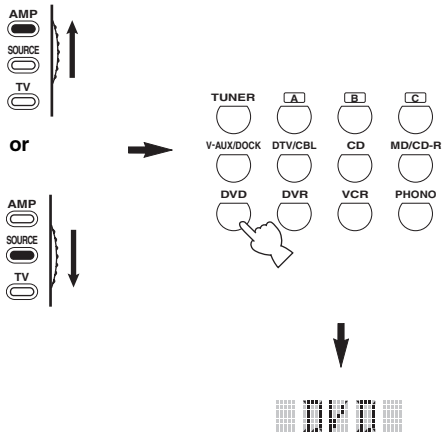

### 2 Press **LEARN** using a ballpoint pen or similar object.

“LEARN” and the selected component name (e.g. “DVD”) appear alternately in the display window (6).

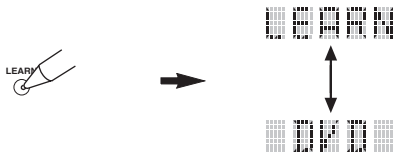

#### Notes

- Do not press and hold **LEARN**. If you hold it down for more than 3 seconds, the remote control enters the remote control code setting mode.
- If you do not complete each of the following steps within 30 seconds, the learning mode will be automatically canceled. In this case, start over from step 2.

### 3 Press and hold **CLEAR** using a ballpoint pen or similar object and then press the button you want to clear for about 3 seconds.

“C;OK” appears in the display window (6) if clearing was successful. Once “C;OK” appears in the display window (6) on the remote control, release the ballpoint pen or similar object used to press **CLEAR** to exit the clearing mode. The remote control returns to the learning mode.



- If you continuously want to clear another function, repeat step 3.
- If you continuously want to clear another function for another component, press **SELECT**  $\Delta$  /  $\nabla$  to select the control area, then repeat step 3.
- Once you clear a learned function, the button reverts to the factory setting (or to the manufacturer setting if you have set remote control codes).

### 4 Press **LEARN** again to exit.

#### Notes

- “C;NG” appears in the display window (6) on the remote control if clearing was unsuccessful. In this case, start over from step 2.
- “ERROR” appears in the display window (6) on the remote control if you press more than one button simultaneously.

## ■ Clearing a macro function

You can clear the function programmed for a certain macro button.

- 1 Set the operation mode selector to **AMP** or **SOURCE** and then press **MACRO** using a ballpoint pen or similar object.

“MCR ?” appears in the display window (6) on the remote control.

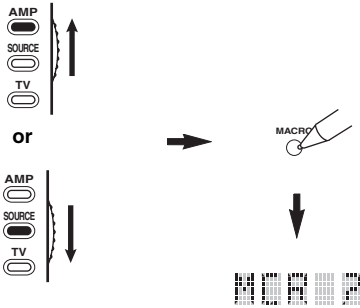

### Note

If you do not complete each of the following steps within 30 seconds, the macro programming mode will be automatically canceled. In this case, start over from step 1.

- 2 Press and hold **CLEAR** using a ballpoint pen or similar object, then press the macro button you want to clear for about 3 seconds. “C;OK” appears in the display window (6) on the remote control if clearing was successful.

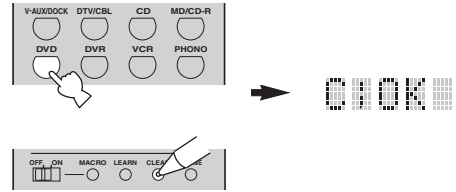

- If you continuously want to clear another function, repeat step 2.
- Once you clear a programmed function, the button reverts to the factory setting (or to the manufacturer setting if you have set remote control codes).

- 3 Press **MACRO** again to exit the macro programming mode.

### Notes

- “C;NG” appears in the display window (6) on the remote control if clearing was unsuccessful. In this case, start over from step 2.
- “ERROR” appears in the display window (6) on the remote control if you press more than one button simultaneously.

## Using multi-zone configuration

This unit allows you to configure a multi-zone audio system. The Zone 2 feature allows you to set this unit to reproduce separate input sources in the main zone and the second zone (Zone 2). You can control this unit from the second zone using the supplied remote control.

Only analog signals are sent to the second zone. Any source you want to listen to in the second zone must be connected to the analog AUDIO IN jacks of this unit.

### Connecting Zone 2

You need the following additional equipment to use the multi-zone functions of this unit:

- An infrared signal receiver in the second zone.
- An infrared signal emitter in the main zone. This emitter transmits the infrared signals from the remote control via the infrared signal receiver in the second zone to a CD player or a DVD player, etc. in the main zone.
- An amplifier and speakers in the second zone.

- ☀️ Since there are many possible ways to connect and use this unit in a multi-zone configuration, we recommend that you consult with your nearest authorized Yamaha dealer or service center about the Zone 2 connections that best meet your requirements.
- Some Yamaha models are able to connect directly to the REMOTE jacks of this unit. If you own these products, you may not need to use an infrared emitter. Up to 6 Yamaha components can be connected as shown below.

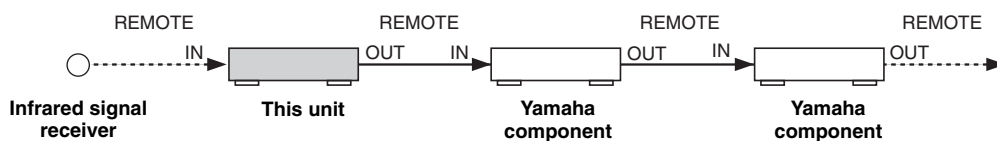

### ■ Using the external amplifier

Connect the amplifier/receiver in the second zone and other components to this unit as follows.

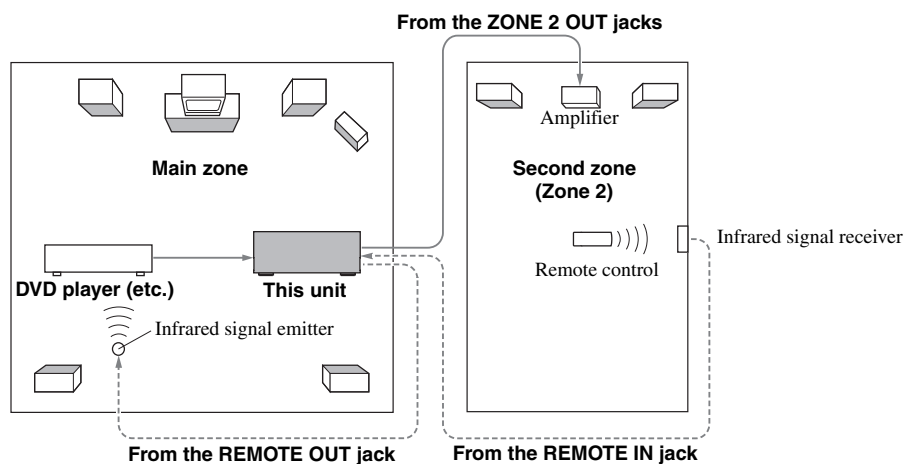

### Note

To avoid unexpected noise, DO NOT USE the Zone 2 feature with CDs encoded in DTS.

## ■ Using the internal amplifier of this unit

### Important safety notice

The EXTRA SP speaker terminals of this Receiver should not be connected to a Passive Loudspeaker Selector Box or more than one loudspeaker per channel.

Connection to a Passive Loudspeaker Selector Box or multiple speakers per channel could create an abnormally low impedance load resulting in amplifier damage. See this owner's manual for correct usage.

Compliance with minimum speaker impedance information for all channels must be maintained at all times. This information is found on the back panel of your Receiver.

Connect the speakers in the second zone to the EXTRA SP speaker terminals and then set the "EXTRA SP ASSIGN" to "ZONE2" (see page 76).

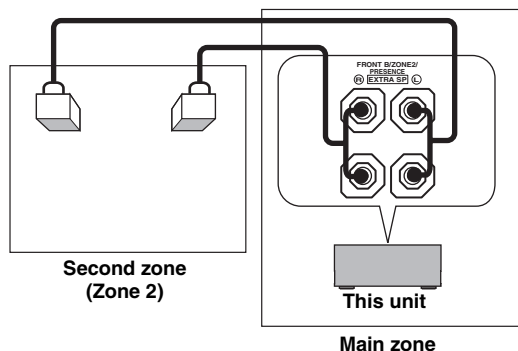

- You can use the speakers connected EXTRA SP speaker terminals as the front speaker system of another zone. Set "EXTRA SP ASSIGN" to "ZONE B" (see page 76).
- When you use the internal amplifiers for the Zone 2 speakers, you can adjust the volume level and set the initial volume level and maximum volume level of the Zone 2 speakers (see page 90).

## Controlling Zone 2

You can select and control Zone 2 by using the control buttons on the front panel or on the remote control. The available operations are as follows:

- Selecting the input source of Zone 2.
- Tuning into FM or AM when "TUNER" is selected as the input source of Zone 2 (see page 53).
- Enjoying music stored on your iPod stationed in a Yamaha iPod universal dock (such as YDS-10 sold separately) connected to the DOCK terminal of this unit when "V-AUX" is selected as the input source (see page 60).

### Note

You must complete each step while the ZONE2 indicator is flashing in the front panel display. Otherwise, the Zone 2 mode is automatically canceled and this unit returns to the normal operation mode. In this case, repeat the Zone 2 selection procedure.

## ■ Controlling Zone 2 with the front panel

### Turning on Zone 2

Press **Ⓜ** **ZONE 2 ON/OFF** to turn on Zone 2.

### Activating the Zone 2 operation mode

Press **Ⓜ** **ZONE CONTROL** to control Zone 2.

The ZONE2 indicator flashes in the front panel display for approximately 10 seconds.

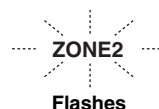

Operate the following operations after activating the Zone 2 operation mode.

## Operating Zone 2

Rotate the **Ⓡ INPUT** selector to select the desired input source while the **ZONE2** indicator is flashing in the front panel display.

- Select “TUNER” as the input source to use the TUNER features in Zone 2. For details about the TUNER operations, see “FM/AM tuning” on page 53.
- Select “V-AUX” as the input source to use iPod features or Bluetooth features in Zone 2. For details about the iPod operations, see “Using iPod™” on page 60 or “Using Bluetooth™ components” on page 62.

## Set Zone 2 to the standby mode

Press **Ⓜ ZONE 2 ON/OFF** to set Zone 2 to the standby mode.



Press **Ⓛ SYSTEM OFF** to set the main zone and Zone 2 to the standby mode simultaneously.

## ■ Controlling Zone 2 with the remote control

### Activating the Zone 2 operation mode

Set the operation mode selector to **Ⓜ AMP** and then press **Ⓢ SELECT** **△** repeatedly to select the Zone 2 operation mode.

“ZONE 2” is displayed in the display window **Ⓢ** on the remote control.

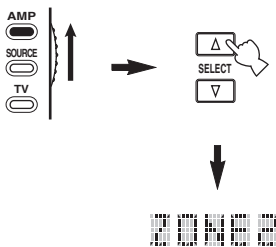

To deactivate the Zone 2 operation mode, press **Ⓢ SELECT** **△** / **▽** repeatedly to select other than “ZONE 2”.

## Turning on or off Zone 2 using the remote control

- Ⓜ POWER** and **Ⓜ STANDBY** on the remote control work differently depending on the selected zone that appears in the display window **Ⓢ** on the remote control.
- When the main zone, Zone 2 mode is selected, you can turn on the main zone or Zone 2 or set them to the standby mode individually.
  - When the all mode is selected, pressing **Ⓜ POWER** turns on the main zone and Zone 2 simultaneously and pressing **Ⓜ STANDBY** sets them to the standby mode simultaneously.

Control mode	Display window <b>Ⓢ</b>	<b>Ⓜ POWER</b> and <b>Ⓜ STANDBY</b>
<b>Main zone mode</b>	Name of the selected input area	Turns on the main zone only or sets it to the standby mode.
<b>Zone 2 mode</b>	“ZONE 2” or “2;name of the selected input area”	Turns on Zone 2 or sets it to the standby mode.
<b>All mode</b>	“ALL”	<b>Ⓜ POWER</b> : turns on the main zone and Zone 2. <b>Ⓜ STANDBY</b> : sets the main zone and Zone 2 to the standby mode.

### Notes

- When the remote control is in the main zone mode, “MAIN” appears for a few seconds when **Ⓜ POWER** or **Ⓜ STANDBY** is pressed.
- “ALL” appears in the display window **Ⓢ** on the remote control only when **Ⓢ SELECT** **▽** is pressed.

### Selecting the input source of Zone 2

Press one of the input selector buttons **Ⓢ** to select the input source of the selected zone.

If the remote control is used to select the input source, “2; name of the selected input area” is displayed in the display window **Ⓢ** on the remote control when Zone 2 is selected respectively.

### Note

The selected input source is shared across all zones.

# Advanced setup

This unit has additional menus that are displayed in the front panel display. The advanced setup menu offers additional operations to adjust and customize the way this unit operates. Change the initial settings (indicated in bold under each parameter) to reflect the needs of your listening environment.

## Notes

- The settings you make are reflected next time you press **MAIN ZONE ON/OFF** to turn on this unit (see page 29).
- Only **MAIN ZONE ON/OFF**, **SYSTEM OFF**, **TONE CONTROL** and the **PROGRAM** selector are effective while you are using the advanced setup menu.
- No other operations can be made while you are using the advanced setup menu.
- The advanced setup menu is only available in the front panel display.

## Using the advanced setup

**1 Press SYSTEM OFF on the front panel to set this unit to the standby mode.**

**2 Press and hold TONE CONTROL and then press MAIN ZONE ON/OFF to turn on this unit.**

This unit turns on, and the advanced setup menu appears in the front panel display.



**3 Rotate the PROGRAM selector to select the parameter you want to adjust.**

The name of the selected parameter appears in the front panel display.

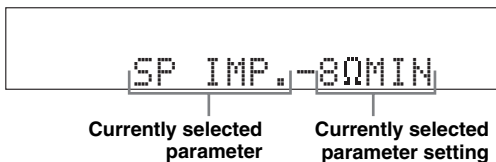

**4 Press TONE CONTROL repeatedly to change the selected parameter setting.**

**5 Press SYSTEM OFF to save the new setting and set this unit to the standby mode.**



The settings you made are reflected next time you turn on this unit.

## Speaker impedance SP IMP.

Use this feature to set the speaker impedance of this unit so that it matches that of your speakers.

Choices: **8ΩMIN**, **6ΩMIN**

- Select “8ΩMIN” to set the speaker impedance to 8 Ω.
- Select “6ΩMIN” to set the speaker impedance to 6 Ω.

SP IMP.	Speaker	Impedance level
8ΩMIN	Front	If you use one set (A or B), the impedance of each speaker must be 8 Ω or higher.
	Center	If you use two sets (A and B), the impedance of each speaker must be 16 Ω or higher.*
	Surround	
	Surround back	
6ΩMIN	Front	If you use one set (A or B), the impedance of each speaker must be 4 Ω or higher.
	Center	If you use two sets (A and B), the impedance of each speaker must be 8 Ω or higher.
	Surround	
	Surround back	

\* The Canada model cannot use two separate speaker systems (A and B) simultaneously when “SP IMP.” is set to “8ΩMIN”.



See page 106 for the operation of the advanced setup.

## Remote control AMP ID REMOTE AMP

Use this feature to set the AMP ID of this unit for remote control recognition. This feature is useful when you operate this unit and the other Yamaha receivers/amplifiers in the same room separately.

Choices: **ID1**, **ID2**

- Select “ID1” when the remote control AMP ID code is set to “2201”.
- Select “ID2” when the remote control AMP ID code is set to “2202”.

### Setting remote control AMP ID codes

You need to set the remote control AMP ID code for the remote control.

#### 1 Set the operation mode selector to **AMP** or **SOURCE**.

#### 2 Press and hold **LEARN** for about 3 seconds using a ballpoint pen or similar object and then press **ENTER** repeatedly until “L;AMP” appears in the display window **(6)** on the remote control.

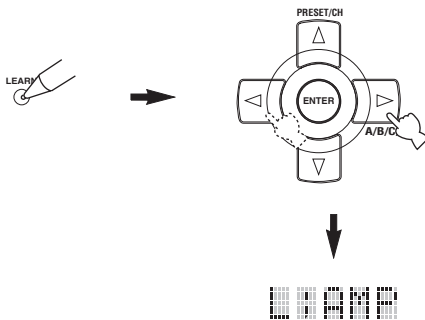

#### Notes

- Be sure to press and hold **LEARN** for at least 3 seconds, otherwise the learning process will start.
- If you do not complete each of the following steps within 30 seconds, the setting mode will be automatically canceled. In this case, start over from step 1.

#### 3 Press **ENTER**.

The four-digit code set for the selected input area appears in the display window **(6)** on the remote control.

#### 4 Press the numeric buttons **(11)** to enter the four-digit remote control code for the input area you want to use.

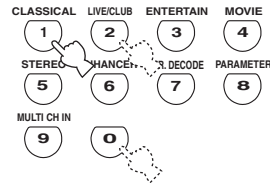

### Remote control AMP ID codes

Select one of the following codes to set the remote control AMP ID code for the input area you want to use.

AMP ID code (remote control setting)	Function	Remote control AMP ID
2201 (initial setting)	To operate this unit using the default code.	ID1 (initial setting)
2202	To operate this unit using an alternative code.	ID2

#### 5 Press **ENTER** to set the number.

“OK” appears in the display window **(6)** if setting was successful.

“NG” appears in the display window **(6)** if the setting was unsuccessful. In this case, start over from step 1.

#### 6 Press **LEARN** again to exit from the setup mode.



See page 106 for the operation of the advanced setup.

### Remote control TUNER ID REMOTE TU

Use this feature to set the TUNER ID of this unit for remote control recognition.

Choices: **ID1**, ID2

- Select “ID1” when the remote control TUNER ID code is set to “2602”.
- Select “ID2” when the remote control TUNER ID code is set to “2610”.

### Setting remote control TUNER ID codes

You need to set the remote control TUNER ID library code for the remote control.

**1 Set the operation mode selector to **AMP** or **SOURCE** and then press **TUNER** on the remote control to select the tuner to change the remote control ID.**

**2 Press and hold **LEARN** for about 3 seconds using a ballpoint pen or similar object and the **ENTER** repeatedly until “L;TUN” and “TUNER” appear in the display window (6) on the remote control.**

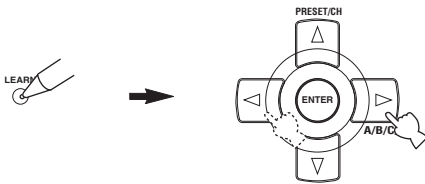

### Notes

- Be sure to press and hold **LEARN** for at least 3 seconds, otherwise the learning process will start.
- If you do not complete each of the following steps within 30 seconds, the setting mode will be automatically canceled. In this case, start over from step 1.

**3 Press **ENTER**.**

The four-digit code set for the selected input area appears in the display window (6) on the remote control.

**4 Press the numeric buttons (11) to enter the four-digit remote control code for the input area you want to use.**

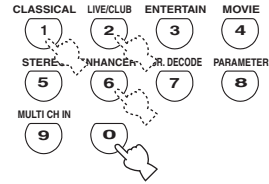

### Remote control tuner ID codes

Select one of the following codes to set the remote control tuner ID code for the input area you want to use.

Tuner ID code (remote control setting)	Function	Remote control tuner ID
2602 (initial setting)	To operate this unit using the default code.	ID1 (initial setting)
2610	To operate this unit using an alternative code.	ID2

**5 Press **ENTER** to set the number.**

“OK” appears in the display window (6) if setting was successful.

“NG” appears in the display window (6) if the setting was unsuccessful. In this case, start over from step 1.

**6 Press **LEARN** again to exit from the setup mode.**



See page 106 for the operation of the advanced setup.

### ■ Bi-amplifier setting BI-AMP

Use this feature to activate or deactivate the bi-amplifier function (see page 16).

Choices: ON, OFF

- Select "ON" if you want to activate the bi-amplifier function. "SUR.B L/R SP" is set to "NONE" automatically, and this unit outputs the front channel audio signals at the SURROUND BACK/BI-AMP speaker terminals.
- Select "OFF" if you want to deactivate the bi-amplifier function.

#### Note

When "BI-AMP" is set to "ON", you can only select "FRONT B", "ZONE B", or "NONE" in "EXTRA SP ASSIGN" (see page 76).

### ■ SCENE IR code setting SCENE IR

Use this feature to output the remote control signals at the REMOTE OUT jack automatically when this unit is in the SCENE mode.

Choices: ON, OFF

- Select "ON" when the component connected to the REMOTE OUT jack is the Yamaha component and has the capability of the SCENE control signals. This unit automatically sends the remote control signals to the component.
- Select "OFF" when the component connected to the REMOTE OUT jack is not the Yamaha component and does not have the capability of the SCENE control signals.

#### Note

If noises are output when you operate the SCENE function, set "SCENE IR" to "OFF".

### ■ Tuner frequency step TU (Asia and General models only)

Use this feature to set the tuner frequency step according to the frequency spacing in your area.

Choices: AM10/FM100, AM9/FM50

- Select "AM10/FM100" for North, Central and South America.
- Select "AM9/FM50" for all other areas.

### ■ Parameter initialization INIT

Use this feature to reset the parameters of this unit to the initial factory settings. You can select the category of parameters to be initialized.

Choices: DSP PARAM, VIDEO, ALL, CANCEL

- Select "DSP PARAM" to initialize all the parameters of the sound field programs (see page 64).
- Select "VIDEO" to initialize the parameters in "VIDEO SET" (see page 88) and "OSD SHIFT" in "DISPLAY SET" (see page 87).
- Select "ALL" to initialize all the parameters of this unit.
- Select "CANCEL" to cancel the initialization procedure.

#### Note

Use "INITIALIZE" in the sound field program menu to initialize the parameters of the desired program (see page 64).

# Troubleshooting

Refer to the table below when this unit does not function properly. If the problem you are experiencing is not listed below or if the instruction below does not help, turn off this unit, disconnect the power cable, and contact the nearest authorized Yamaha dealer or service center.

## ■ General

Problem	Cause	Remedy	See page
<b>This unit fails to turn on or enters the standby mode soon after the power is turned on.</b>	The power cable is not connected or the plug is not completely inserted.	Connect the power cable firmly.	—
	The speaker impedance setting is incorrect.	Set the speaker impedance to match your speakers.	28
	The protection circuitry has been activated.	Make sure that all speaker wire connections on this unit and on all speakers are secure and that the wires for each connection do not touch anything other than their respective connections.	14
	This unit has been exposed to a strong external electric shock (such as lightning or strong static electricity).	Set this unit to the standby mode, disconnect the power cable, plug it back in after 30 seconds and then use this unit normally.	—
<b>No sound.</b>	Incorrect input or output cable connections.	Connect the cables properly. If the problem persists, the cables may be defective.	20-26
	The optimizer microphone is connected.	Disconnect the optimizer microphone.	35
	Audio input jack select is set to "HDMI", "COAX/OPT" or "ANALOG".	Set Audio input jack select to "AUTO".	44
	Audio input jack select is set to "ANALOG" while playing a source encoded in Dolby Digital or DTS.	Set Audio input jack select to "AUTO" or "COAX/OPT".	44
	No appropriate input source has been selected.	Select an appropriate input source with the INPUT selector on the front panel (or the input selector buttons on the remote control).	42, 43
	Speaker connections are not secure.	Secure the connections.	14
	The front speakers to be used have not been selected properly.	Select the front speakers by pressing <b>(A) SPEAKERS</b> on the front panel repeatedly.	43
	The volume is turned down.	Turn up the volume.	—
	The sound is muted.	Press <b>(M) MUTE</b> or <b>(V) VOLUME +/-</b> on the remote control to resume audio output and then adjust the volume.	45
	Signals this unit cannot reproduce are being input from a source component, such as a CD-ROM.	Play a source whose signals can be reproduced by this unit.	—
	The HDMI components connected to this unit do not support the HDCP copy protection standards.	Connect HDMI components that support the HDCP copy protection standards.	18
	"S.AUDIO" is set to "OTHER" and "HDMI" audio signals are not being played back on this unit.	Set "S.AUDIO" to "RX-V663" in "MANUAL SETUP".	89
	<b>No picture.</b>	The output and input for the picture are connected to different types of video jacks.	Set "VIDEO CONV." to "ON" or connect your source components in the same way as you connect your video monitor to this unit.
Non-standard video signals are input.			
<b>The sound suddenly goes off.</b>	The protection circuitry has been activated because of a short circuit, etc.	Check that the speaker impedance setting is correct. Check that the speaker wires are not touching each other and then turn this unit back on.	28, 106 —
	The sleep timer has turned this unit off.	Turn this unit on, and play the source again.	—
	The sound is muted.	Press <b>(M) MUTE</b> or <b>(V) VOLUME +/-</b> on the remote control to resume audio output.	45
<b>Sound is heard from the speaker on one side only.</b>	Incorrect cable connections.	Connect the cables properly. If the problem persists, the cables may be defective.	14
	Incorrect settings in "SP LEVEL".	Adjust the "SP LEVEL" settings.	78

Problem	Cause	Remedy	See page
<b>Only the center speaker outputs substantial sound.</b>	When playing a monaural source with a sound field program, the source signal is directed to the center channel, and the front and surround speakers output effect sounds.		
<b>No sound is heard from the center speaker.</b>	“CENTER SP” in “SET MENU” is set to “NONE”.	Set “CENTER SP” to “SMALL” or “LARGE”.	77
	One of the sound field programs (except for “7ch Stereo”) has been selected.	Try another sound field program.	48
<b>No sound is heard from the presence speakers.</b>	The sound field programs are turned off.	Press <b>ⓄSTRAIGHT</b> to turn them on.	51
	You are using a source or program combination that does not output sound from all channels.	Try another sound field program.	42
	“EXTRA SP ASSIGN” is set to a setting other than “PRESENCE”.	Set “EXTRA SP ASSIGN” to “PRESENCE”.	76
<b>No sound is heard from the surround speakers.</b>	“SUR. L/R SP” in “SET MENU” is set to “NONE”.	Set “SUR. L/R SP” to “SML” or “LRG”.	77
	This unit is in the “Straight” mode and a monaural source is being played back.	Press <b>ⓄSTRAIGHT</b> on the front panel so that “Straight” disappears from the front panel display.	51
<b>No sound is heard from the surround back speakers.</b>	“SUR. L/R SP” in “SET MENU” is set to “NONE” and “SUR.B L/R SP” is automatically set to “NONE”.	Set “SUR. L/R SP” and “SUR.B L/R SP” to a setting other than “NONE”.	77
	“SUR.B L/R SP” in “SET MENU” is set to “NONE”.	Set “SUR.B L/R SP” to a setting other than “NONE”.	77
<b>Zone 2 speaker settings are not available in “SET MENU”.</b>	“EXTRA SP ASSIGN” is set to a setting other than “ZONE2”.	Set “EXTRA SP ASSIGN” to “ZONE2”.	76
<b>FRONT B speakers cannot be activated.</b>	“EXTRA SP ASSIGN” is set to a setting other than “FRONT B”.	Set “EXTRA SP ASSIGN” to “FRONT B”.	76
<b>No sound from the center, surround or surround back speakers when the FRONT B speakers are activated.</b>	“EXTRA SP ASSIGN” is set to “ZONE B”.	Set “EXTRA SP ASSIGN” to “FRONT B”.	76
<b>Presence speaker settings are not available in “SET MENU”.</b>	“EXTRA SP ASSIGN” is set to a setting other than “PRESENCE”.	Set “EXTRA SP ASSIGN” to “PRESENCE”.	76
<b>No sound is heard from the subwoofer.</b>	“LFE/BASS OUT” in “SET MENU” is set to “FRONT” when a Dolby Digital or DTS signal is being played.	Set “LFE/BASS OUT” to “SWFR” or “BOTH”.	76
	“LFE/BASS OUT” in “SET MENU” is set to “SWFR” or “FRONT” when a 2-channel source is being played.	Set “LFE/BASS OUT” to “BOTH”.	76
	The source does not contain low-frequency signals.		
<b>Dolby Digital or DTS sources cannot be played. (Dolby Digital or DTS indicator in the front panel display does not light up.)</b>	The connected component is not set to output Dolby Digital or DTS digital signals.	Make an appropriate setting following the operating instructions for your component.	—
	Audio input jack select is set to “ANALOG”.	Set Audio input jack select to “AUTO”.	44
<b>A humming sound is heard.</b>	Incorrect cable connections.	Connect the audio cables firmly. If the problem persists, the cables may be defective.	—
	No connection from the turntable to the GND terminal.	Connect the grounding cable of your turntable to the GND terminal of this unit.	23
<b>The volume level is low while a record is being played.</b>	The record is being played on a turntable with an MC cartridge.	Connect your turntable to this unit through an MC-head amplifier.	23

Problem	Cause	Remedy	See page
<b>The volume level cannot be increased, or the sound is distorted.</b>	The component connected to the AUDIO OUT (REC) jacks of this unit is turned off.	Turn on the power of the component.	—
<b>The sound effects cannot be recorded.</b>	It is not possible to record the sound effects with a recording component.		
<b>A source cannot be recorded by a digital recording component connected to the DIGITAL OUTPUT jack.</b>	The source component is not connected to the DIGITAL INPUT jacks of this unit. Some components cannot record Dolby Digital or DTS sources.	Connect the source component to the DIGITAL INPUT jacks.	21, 23
<b>A source cannot be recorded by an analog component connected to the AUDIO OUT (REC) jacks.</b>	The source component is not connected to the analog AUDIO IN jacks of this unit.	Connect the source component to the analog AUDIO IN jacks.	23
<b>The sound field parameters and some other settings of this unit cannot be changed.</b>	“MEMORY GUARD” in “SET MENU” is set to “ON”.	Set “MEMORY GUARD” to “OFF”.	88
<b>This unit does not operate properly.</b>	The internal microcomputer has been frozen by an external electric shock (such as lightning or excessive static electricity) or by a power supply with low voltage.	Disconnect the power cable from the AC wall outlet and then plug it in again after about 30 seconds.	—
<b>No sound is heard from the connected HDMI component.</b>	The HDMI component does not accept the multi-channel audio signals.	Convert the multi-channel audio signals to the 2-channel audio signals at the source component such as a DVD player.	—
<b>“CHECK SP WIRES” appears in the front panel display.</b>	Speaker cables are short-circuited.	Make sure all speaker cables are connected correctly.	14
<b>There is noise interference from digital or radio frequency equipment.</b>	This unit is too close to the digital or high-frequency equipment.	Move this unit further away from such equipment.	—
<b>The picture is disturbed.</b>	The video source uses scrambled or encoded signals to prevent dubbing.		
<b>This unit suddenly enters the standby mode.</b>	The internal temperature is too high and the overheat protection circuitry has been activated.	Wait about 1 hour for this unit to cool down and then turn it back on.	—

■ HDMI

Problem	Cause	Remedy	See page
<b>No picture or sound.</b>	The number of the connected HDMI components is over the limit.	Reduce the number of the connected HDMI components.	—
	HDCP authentication failed.	Check that the connected HDMI components support the HDCP copy protection standards.	—

■ Tuner (FM/AM)

	Problem	Cause	Remedy	See page
FM	<b>FM stereo reception is noisy.</b>	The characteristics of FM stereo broadcasts may cause this problem when the transmitter is too far away or the antenna input is poor.	Check the antenna connections.	27
			Try using a high-quality directional FM antenna.	—
			Use the manual tuning method.	53
	<b>There is distortion, and clear reception cannot be obtained even with a good FM antenna.</b>	There is multi-path interference.	Adjust the antenna position to eliminate multi-path interference.	—
	<b>The desired station cannot be tuned into with the automatic tuning method.</b>	The signal is too weak.	Use a high-quality directional FM antenna.	—
			Use the manual tuning method.	53
	<b>Previously preset stations can no longer be tuned into.</b>	This unit has been disconnected for a long period.	Preset the stations again.	54
AM	<b>The desired station cannot be tuned into with the automatic tuning method.</b>	The signal is weak or the antenna connections are loose.	Tighten the AM loop antenna connections and orient the antenna for the best reception.	—
			Use the manual tuning method.	53
	<b>There are continuous crackling and hissing noises.</b>	Noise can result from lightning, fluorescent lamps, motors, thermostats and other electrical equipment.	Use an outdoor antenna and a ground wire. This will help somewhat, but it is difficult to eliminate all noise.	—
	<b>There are buzzing and whining noises.</b>	A TV set is being used nearby.	Move this unit away from the TV set.	—

■ Remote control

Problem	Cause	Remedy	See page
<b>The remote control does not work or function properly.</b>	Wrong distance or angle.	The remote control will function within a maximum range of 6 m and no more than 30 degrees off-axis from the front panel.	31
	Direct sunlight or lighting (from an inverter type of fluorescent lamp, etc.) is striking the remote control sensor of this unit.	Reposition this unit.	—
	The batteries are weak.	Replace all batteries.	4
	The operation mode selector is set incorrectly.	Set the operation mode selector correctly. When operating this unit, set it to the <b>ⓂAMP</b> position. When operating the component selected by the input selector button, set it to the <b>ⓂSOURCE</b> position. When operating the TV set in the <b>ⓂDTV/CBL</b> or <b>ⓂPHONO</b> area, set it to the <b>ⓂTV</b> position.	—
	The remote control code was not correctly set.	Set the remote control code correctly using “List of remote control codes” at the end of this manual.	93
		Try setting another code of the same manufacturer using “List of remote control codes” at the end of this manual.	93
	The library code of the remote control and the remote control ID of this unit do not match.	Match the remote control ID of this unit with the corresponding remote control library code.	107, 108
Even if the remote control code is correctly set, there are some models that do not respond to the remote control.	Program the necessary functions independently into the programmable buttons using the Learn feature.	95	
<b>The remote control does not learn new functions.</b>	The batteries of this remote control and/or the other remote control are too weak.	Replace the batteries.	4
	The distance between the two remote controls is too much or too little.	Place the remote controls at the proper distance.	95
	The signal coding or modulation of the other remote control is not compatible with this remote control.	Learning is not possible.	—
	Memory capacity is full.	Delete other unnecessary functions to make room for the new functions.	101



## ■ iPod

### Note

In case of a transmission error without a status message appearing in the front panel and in the OSD, check the connection to your iPod (see page 25).

Status message	Cause	Remedy	See page
Loading...	This unit is in the middle of recognizing the connection with your iPod. This unit is in the middle of acquiring song lists from your iPod.		
Connect error	There is a problem with the signal path from your iPod to this unit.	Turn off this unit and reconnect the Yamaha iPod universal dock to the DOCK terminal of this unit. Try resetting your iPod.	25 —
Unknown iPod	The iPod being used is not supported by this unit.	Only iPod (Click and Wheel), iPod nano, and iPod mini are supported.	—
iPod connected	Your iPod is properly stationed in a Yamaha iPod universal dock (such as YDS-10, sold separately) connected to the DOCK terminal of this unit, and the connection between your iPod and this unit is complete.		
Disconnected	Your iPod was removed from a Yamaha iPod universal dock (such as YDS-10 sold separately) connected to the DOCK terminal of this unit.	Station your iPod back in a Yamaha iPod universal dock (such as YDS-10 sold separately) connected to the DOCK terminal of this unit.	25
Unable to play	This unit cannot play back the songs currently stored on your iPod.	Check that the songs currently stored on your iPod are playable. Store some other playable music files on your iPod.	— —

## ■ Bluetooth

Status message	Cause	Remedy	See page
Searching...	The Bluetooth adapter and the Bluetooth component is in the middle of the pairing. The Bluetooth adapter and the Bluetooth component is in the middle of establishing the connection.		
Completed	The pairing is completed.		
Canceled	The pairing is canceled.		
BT connected	The connection between the Yamaha Bluetooth adapter (such as YBA-10, sold separately) and the Bluetooth component is established.		
Disconnected	The Bluetooth component is disconnected from the Yamaha Bluetooth adapter (such as YBA-10, sold separately).		
No BT adapter	The Bluetooth adapter is not connected to the DOCK terminal.	Connect the Yamaha Bluetooth adapter (such as YBA-10, sold separately) to the DOCK terminal.	25
Not found	Yamaha Bluetooth adapter (such as YBA-10, sold separately) could not find any Bluetooth components.		
Not Available	Another Bluetooth connection has already been established.	Terminate the existing connection.	62

■ **AUTO SETUP**

**Before AUTO SETUP**

Error message	Cause	Remedy	See page
Connect MIC!	Optimizer microphone is not connected.	Connect the supplied optimizer microphone to the OPTIMIZER MIC jack on the front panel.	32
Unplug HP!	Headphones are connected.	Unplug the headphones.	—
Memory Guard!	The parameters of this unit are protected.	Set "MEMORY GUARD" to "OFF".	88

**During AUTO SETUP**

Error message	Cause	Remedy	See page
E-1:NO FRONT SP	Front L/R channel signals are not detected.	Check the front L/R speaker connections.	14
E-2:NO SUR SP	A surround channel signal is not detected.	Check the surround speaker connections.	14
E-3:NO PRNS SP	A presence channel signal is not detected.	Check the presence speaker connections.	14
E-4:SBR->SBL	Only a right surround back channel signal is detected.	Connect the surround back speaker to the LEFT SURROUND BACK SPEAKERS terminal if you only have one surround back speaker.	14
E-5:NOISY	Background noise is too loud.	Try running "AUTO SETUP" in a quiet environment. Turn off noisy electric equipment like air conditioners or move them away from the optimizer microphone.	— —
E-6:CHECK SUR.	Surround back speakers are connected, though surround L/R speakers are not.	Connect surround speakers when you use surround back speakers.	14
E-7:NO MIC	The optimizer microphone was unplugged during the "AUTO SETUP" procedure.	Connect the supplied optimizer microphone to the OPTIMIZER MIC jack on the front panel.	32
E-8:NO SIGNAL	The optimizer microphone does not detect test tones.	Check the microphone setting. Check the speaker connections and placement.	32 14
E-9:USER CANCEL	The "AUTO SETUP" procedure was cancelled due to user activity.	Run "AUTO SETUP" again.	32
E-10:INTERNAL ERROR	An internal error occurred.	Run "AUTO SETUP" again.	32

After AUTO SETUP

Warning message	Cause	Remedy	See page
W-1: OUT OF PHASE	Speaker polarity is not correct. This message may appear depending on the speakers even when the speakers are connected correctly.	Check the speaker connections for proper polarity (+ or -).	14
W-2: OVER 24m (80ft)	The distance between the speaker and the listening position is over 24 m (80 ft).	Bring the speaker closer to the listening position.	—
W-3: LEVEL ERROR	The difference of volume level among speakers is excessive.	Readjust the speaker installation so that all speakers are set in locations with similar conditions.	—
		Check the speaker connections.	14
		Use speakers of similar quality.	—
		When “SWFR: TOO LOUD” or “SWFR: TOO LOW” appears in the result screen, the output volume of the subwoofer.	32
W-4: CHECK PRMS	“EXTRA SP ASSIGN” is set to “PRESENCE”, though the presence channel signals are not detected.	Check the presence speaker connections.	14
		Set “EXTRA SP ASSIGN” to a setting other than “PRESENCE”.	33

Notes

- If the “ERROR” or “WARNING” screens appears, check the cause of the problem, then run “AUTO SETUP” again.
- If a warning message “W-1”, “W-2”, or “W-3” appears, corrections are made, but they may not be optimal.
- If an error message “E-10” occurs repeatedly, contact a qualified Yamaha service center.

# Resetting the system

Use this feature to reset all the parameters of this unit to the initial factory settings.

## Notes

- This procedure completely resets all the parameters of this unit including the “SET MENU” parameters.
- The initial factory settings are activated next time you turn on this unit.



To cancel the initialization procedure at any time without making any changes, press **ⓁSYSTEM OFF** on the front panel.

---

**1 Press **ⓁSYSTEM OFF** on the front panel to set this unit to the standby mode.**

---

**2 Press and hold **ⓂTONE CONTROL** and then press **ⓀMAIN ZONE ON/OFF** to turn on this unit.**

This unit turns on, and the advanced setup menu appears in the front panel display.



---

**3 Rotate the **ⓃPROGRAM** selector to select “INIT”.**

---

**4 Press **ⓂTONE CONTROL** repeatedly to select “ALL”.**



Select “CANCEL” to cancel the initialization procedure without making any changes.

---

**5 Press **ⓁSYSTEM OFF** to confirm your selection and set this unit to the standby mode.**

## ■ Audio and video synchronization (lip sync)

Lip sync, an abbreviation for lip synchronization, is a technical term that involves both a problem and a capability of maintaining audio and video signals synchronized during post-production and transmission. Whereas the audio and video latency requires complex end-user adjustments, HDMI version 1.3 incorporates an automatic audio and video syncing capability that allows devices to perform this synchronization automatically and accurately without user interaction.

## ■ Bi-amplification connection

A bi-amplification connection uses two amplifiers for a speaker. One amplifier is connected to the woofer section of a loudspeaker while the other is connected to the combined mid and tweeter section. With this arrangement each amplifier operates over a restricted frequency range. This restricted range presents each amplifier with a much simpler job and each amplifier is less likely to influence the sound in some way. The internal crossover of the speaker consists of a LPF (low pass filter) and a HPF (high pass filter). As its name implies, the LPF passes frequencies below a cutoff and rejects frequencies above the cutoff frequency. Likewise, the HPF passes frequencies above its cutoff.

## ■ Component video signal

With the component video signal system, the video signal is separated into the Y signal for the luminance and the Pb and Pr signals for the chrominance. Color can be reproduced more faithfully with this system because each of these signals is independent. The component signal is also called the “color difference signal” because the luminance signal is subtracted from the color signal. A monitor with component input jacks is required in order to output component signals.

## ■ Composite video signal

With the composite video signal system, the video signal is composed of three basic elements of a video picture: color, brightness and synchronization data. A composite video jack on a video component transmits these three elements combined.

## ■ Deep Color

Deep Color refers to the use of various color depths in displays, up from the 24-bit depths in previous versions of the HDMI specification. This extra bit depth allows HDTVs and other displays go from millions of colors to billions of colors and eliminate on-screen color banding for smooth tonal transitions and subtle gradations between colors. The increased contrast ratio can represent many times more shades of gray between black and white. Also Deep Color increases the number of available colors within the boundaries defined by the RGB or YCbCr color space.

## ■ Dolby Digital

Dolby Digital is a digital surround sound system that gives you completely independent multi-channel audio. With 3 front channels (front L/R and center), and 2 surround stereo channels, Dolby Digital provides 5 full-range audio channels. With an additional channel especially for bass effects, called LFE (Low Frequency Effect), the system has a total of 5.1-channels (LFE is counted as 0.1 channel). By using 2-channel stereo for the surround speakers, more accurate moving sound effects and surround sound environment are possible than with Dolby Surround. The wide dynamic range from maximum to minimum volume reproduced by the 5 full-range channels and the precise sound orientation generated using digital sound processing provide listeners with unprecedented excitement and realism. With this unit, any sound environment from monaural up to a 5.1-channel configuration can be freely selected for your enjoyment.

## ■ Dolby Digital EX

Dolby Digital EX creates 6 full-bandwidth output channels from 5.1-channel sources. This is done using a matrix decoder that derives 3 surround channels from the 2 in the original recording. For the best results, Dolby Digital EX should be used with movie sound tracks recorded with Dolby Digital Surround EX. With this additional channel, you can experience more dynamic and realistic moving sound especially with scenes with “fly-over” and “fly-around” effects.

## ■ Dolby Digital Plus

Dolby Digital Plus is an advanced audio technology developed for high-definition programming and media including HD broadcasts, HD DVD, and Blu-ray Disc. Selected as a mandatory audio standard for HD DVD and as an optional audio standard for Blu-ray Disc, this technology delivers multichannel sound with discrete channel output. Supporting bitrates up to 6.0 Mbps, Dolby Digital Plus can carry up to 7.1 discreet audio channels simultaneously. Supported by HDMI version 1.3 and designed for the optical disc players and AV receivers/amplifiers of the future, Dolby Digital Plus also remains fully compatible with the existing multichannel audio systems that incorporate Dolby Digital.

## ■ Dolby Pro Logic II

Dolby Pro Logic II is an improved technique used to decode vast numbers of existing Dolby Surround sources. This new technology enables a discrete 5-channel playback with 2 front left and right channels, 1 center channel, and 2 surround left and right channels instead of only 1 surround channel for conventional Pro Logic technology. There are three modes available: “Music mode” for music sources, “Movie mode” for movie sources and “Game mode” for game sources.

## ■ Dolby Pro Logic IIx

Dolby Pro Logic IIx is a new technology enabling discrete multi-channel playback from 2-channel or multi-channel sources. There are three modes available: “Music mode” for music sources, “Movie mode” for movie sources (for 2-channel sources only) and “Game mode” for game sources.

## ■ Dolby Surround

Dolby Surround uses a 4-channel analog recording system to reproduce realistic and dynamic sound effects: 2 front left and right channels (stereo), a center channel for dialog (monaural), and a surround channel for special sound effects (monaural). The surround channel reproduces sound within a narrow frequency range. Dolby Surround is widely used with nearly all video tapes and laser discs, and in many TV and cable broadcasts as well. The Dolby Pro Logic decoder built into this unit employs a digital signal processing system that automatically stabilizes the volume on each channel to enhance moving sound effects and directionality.

## ■ Dolby TrueHD

Dolby TrueHD is an advanced lossless audio technology developed for high-definition disc-based media including HD DVD and Blu-ray Disc. Selected as a mandatory audio standard for HD DVD and as an optional audio standard for Blu-ray Disc, this technology delivers sound that is bit-for-bit identical to the studio master, offering a high-definition home theater experience. Supporting bitrates up to 18.0 Mbps, Dolby TrueHD can carry up to 8 discrete channels of 24-bit/96 kHz audio simultaneously. Supported by HDMI version 1.3 and designed for the optical disc players and AV receivers/amplifiers of the future, Dolby TrueHD also remains fully compatible with the existing multichannel audio systems and retains the metadata capability of Dolby Digital, allowing dialog normalization and dynamic range control.

## ■ DSD

Direct Stream Digital (DSD) technology stores audio signals on digital storage media, such as Super Audio CDs. Using DSD, signals are stored as single bit values at a high-frequency sampling rate of 2.8224 MHz, while noise shaping and oversampling are used to reduce distortion, a common occurrence with very high quantization of audio signals. Due to the high sampling rate, better audio quality can be achieved than that offered by the PCM format used for normal audio CDs.

## ■ DTS 96/24

DTS 96/24 offers an unprecedented level of audio quality for multi-channel sound on DVD video, and is fully backward-compatible with all DTS decoders. "96" refers to a 96 kHz sampling rate compared to the typical 48 kHz sampling rate. "24" refers to 24-bit word length. DTS 96/24 offers sound quality transparent to the original 96/24 master, and 96/24 5.1-channel sound with full-quality full-motion video for music programs and motion picture soundtracks on DVD video.

## ■ DTS Digital Surround

DTS digital surround was developed to replace the analog soundtracks of movies with a 6.1-channel digital sound track, and is now rapidly gaining popularity in movie theaters around the world. DTS, Inc. has developed a home theater system so that you can enjoy the depth of sound and natural spatial representation of DTS digital surround in your home. This system produces practically distortion-free 6.1-channel sound (technically, front left and right, center, surround left and right, and LFE 0.1 (subwoofer) channels for a total of 5.1 channels). This unit incorporates a DTS-ES decoder that enables 6.1-channel reproduction by adding the surround back channel to the existing 5.1-channel format.

## ■ DTS Express

DTS Express is an advanced audio technology for the optional feature on Blu-ray Disc or HD DVD, which offers high-quality, low bit rate audio optimized for network streaming, and Internet applications. DTS Express is used for the Secondary Audio feature of Blu-ray Disc or the Sub Audio feature of HD DVD. These features deliver audio commentaries (for example, the additional commentaries made by the director of a film) on demand by the users via the Internet, etc. DTS Express signals are mixed down with the main audio stream on the player component, and the component sends the mixed audio stream to the AV receivers/amplifiers via digital coaxial, digital optical, or analog connections.

## ■ DTS-HD High Resolution Audio

DTS-HD High Resolution Audio is a high resolution audio technology developed for high-definition disc-based media including HD DVD and Blu-ray Disc. Selected as an optional audio standard for both HD DVD and Blu-ray Disc, this technology delivers sound that is virtually indistinguishable from the original, offering a high-definition home theater experience. Supporting bitrates up to 3.0 Mbps for HD DVD and 6.0 Mbps for Blu-ray Disc, DTS-HD High Resolution Audio can carry up to 7.1 discrete channels of 24-bit/96 kHz audio simultaneously. Supported by HDMI version 1.3 and designed for the optical disc players and AV receivers/amplifiers of the future, DTS-HD High Resolution Audio also remains fully compatible with the existing multichannel audio systems that incorporate DTS Digital Surround.

## ■ DTS-HD Master Audio

DTS-HD Master Audio is an advanced lossless audio technology developed for high-definition disc-based media including HD DVD and Blu-ray Disc. Selected as a mandatory audio standard for both HD DVD and Blu-ray Disc, this technology delivers sound that is bit-for-bit identical to the studio master, offering a high-definition home theater experience. Supporting bitrates up to 18.0 Mbps for HD DVD and up to 24.5 Mbps for Blu-ray Disc, DTS-HD Master Audio can carry up to 7.1 discrete channels of 24-bit/96 kHz audio simultaneously. Supported by HDMI version 1.3 and designed for the optical disc players and AV receivers/amplifiers of the future, DTS-HD Master Audio also remains fully compatible with the existing multichannel audio systems that incorporate DTS Digital Surround.

## ■ HDMI

HDMI (High-Definition Multimedia Interface) is the first industry-supported, uncompressed, all-digital audio/video interface. Providing an interface between any source (such as a set-top box or AV receiver) and an audio/video monitor (such as a digital television), HDMI supports standard, enhanced or high-definition video as well as multi-channel digital audio using a single cable. HDMI transmits all ATSC HDTV standards and supports 8-channel digital audio, with bandwidth to spare to accommodate future enhancements and requirements. When used in combination with HDCP (High-bandwidth Digital Content Protection), HDMI provides a secure audio/video interface that meets the security requirements of content providers and system operators. For further information on HDMI, visit the HDMI website at "<http://www.hdmi.org/>".

### ■ LFE 0.1 channel

This channel reproduces low-frequency signals. The frequency range of this channel is from 20 Hz to 120 Hz. This channel is counted as 0.1 because it only enforces a low-frequency range compared to the full-range reproduced by the other 5/6 channels in Dolby Digital or DTS 5.1/6.1-channel systems.

### ■ Neo:6

Neo:6 decodes the conventional 2-channel sources for 6-channel playback by the specific decoder. It enables playback with the full-range channels with higher separation just like digital discrete signal playback. There are two modes available: "Music mode" for music sources and "Cinema mode" for movie sources.

### ■ PCM (Linear PCM)

Linear PCM is a signal format under which an analog audio signal is digitized, recorded and transmitted without using any compression. This is used as a method of recording CDs and DVD audio. The PCM system uses a technique for sampling the size of the analog signal per very small unit of time. Standing for "Pulse Code Modulation", the analog signal is encoded as pulses and then modulated for recording.

### ■ Sampling frequency and number of quantized bits

When digitizing an analog audio signal, the number of times the signal is sampled per second is called the sampling frequency, while the degree of fineness when converting the sound level into a numeric value is called the number of quantized bits. The range of rates that can be played back is determined based on the sampling rate, while the dynamic range representing the sound level difference is determined by the number of quantized bits. In principle, the higher the sampling frequency, the wider the range of frequencies that can be played back, and the higher the number of quantized bits, the more finely the sound level can be reproduced.

### ■ S-video signal

With the S-video signal system, the video signal normally transmitted using a pin cable is separated and transmitted as the Y signal for the luminance and the C signal for the chrominance through the S-video cable. Using the S VIDEO jack eliminates video signal transmission loss and allows recording and playback of even more beautiful images.

### ■ "x.v.Color"

A color space standard supported by HDMI version 1.3. It is a more extensive color space than sRGB, and allows the expression of colors that could not be expressed before. While remaining compatible with the color gamut of sRGB standards, "x.v.Color" expands the color space and can thus produce more vivid, natural images. It is particularly effective for still pictures and computer graphics.

# Sound field program information

## ■ Elements of a sound field

What really creates the rich, full tones of a live instrument are the multiple reflections from the walls of the room. In addition to making the sound live, these reflections enable us to tell where the player is situated as well as the size and shape of the room in which we are sitting.

There are two distinct types of sound reflections that combine to make up the sound field in addition to the direct sound coming straight to our ears from the player's instrument.

### Early reflections

Reflected sounds reach our ears extremely rapidly (50 ms to 100 ms after the direct sound), after reflecting from one surface only (for example, from a wall or the ceiling).

Early reflections actually add clarity to the direct sound.

### Reverberations

These are caused by reflections from more than one surface (for example, from the walls, and the ceiling) so numerous that they merge together to form a continuous sonic afterglow. They are non-directional and lessen the clarity of the direct sound.

Direct sound, early reflections and subsequent reverberations taken together help us to determine the subjective size and shape of the room, and it is this information that the digital sound field processor reproduces in order to create sound fields.

If you could create the appropriate early reflections and subsequent reverberations in your listening room, you would be able to create your own listening environment. The acoustics in your room could be changed to those of a concert hall, a dance floor, or a room with virtually any size at all. This ability to create sound fields at will is exactly what Yamaha has done with the digital sound field processor.

## ■ CINEMA DSP

Since the Dolby Surround and DTS systems were originally designed for use in movie theaters, their effect is best felt in a theater having many speakers designed for acoustic effects. Since home conditions, such as room size, wall material, number of speakers, and so on, can differ so widely, it is inevitable that there are differences in the sound heard. Based on a wealth of actually measured data, Yamaha CINEMA DSP uses Yamaha original sound field technology to combine Dolby Pro Logic, Dolby Digital and DTS systems to provide the audiovisual experience of a movie theater in the listening room of your own home.

## ■ SILENT CINEMA

Yamaha has developed a natural, realistic sound effect DSP algorithm for headphones. Parameters for headphones have been set for each sound field so that accurate representations of all the sound field programs can be enjoyed on headphones.

## ■ Virtual CINEMA DSP

Yamaha has developed a Virtual CINEMA DSP algorithm that allows you to enjoy DSP sound field surround effects even without any surround speakers by using virtual surround speakers. It is even possible to enjoy Virtual CINEMA DSP using a minimal two-speaker system that does not include a center speaker.

## ■ Compressed Music Enhancer

The Compressed Music Enhancer feature of this unit enhances your listening experience by regenerating the missing harmonics in a compression artifact. As a result, flattened complexity due to the loss of high-frequency fidelity as well as lack of bass due to the loss of low-frequency bass is compensated, providing improved performance of the overall sound system.



# Specifications

## AUDIO SECTION

- Minimum RMS Output Power for Front, Center, Surround, Surround back  
20 Hz to 20 kHz, 0.06% THD, 8 Ω ..... 95 W
- Dynamic Power (IHF)  
Front L/R, 8/6/4/2 Ω ..... 130/165/195/240 W
- Maximum Useful Output Power (JEITA)  
[Asia, General, China and Korea models]  
1 kHz, 10% THD, 8 Ω ..... 135 W
- Maximum Output Power [Europe, Russia and Asia models]  
Speaker impedance setting: 8 Ω, 1 kHz, 0.7% THD, 4 Ω ..... 145 W
- Dynamic Headroom [U.S.A. and Canada models]  
8 Ω ..... 1.4 dB
- IEC Output Power [Europe, Russia and Asia models]  
Front L/R, 1 kHz, 0.06% THD, 8 Ω ..... 105 W
- Damping Factor (IHF)  
Front L/R, SPEAKERS A, 20 Hz to 20 kHz, 8 Ω ..... 120 or more
- Input Sensitivity/Input Impedance  
PHONO (MM) ..... 3.5 mV/47 kΩ  
CD, etc. .... 200 mV/47 kΩ  
MULTI CH INPUT ..... 200 mV/47 kΩ
- Maximum Input Voltage  
PHONO (MM)  
1 kHz, 0.1% THD ..... 60 mV or more  
CD, etc.  
Effect On, 1 kHz, 0.5% THD ..... 2.3 V or more
- Rated Output Voltage/Output Impedance  
OUT (REC) ..... 200 mV/1.2 kΩ  
PRE OUT ..... 1.0 V/1.2 kΩ  
SUBWOOFER (2ch Stereo, FRONT SP: SMALL)  
..... 1.0 V/1.2 kΩ  
ZONE 2 OUT ..... 200 mV/1.2 kΩ
- Headphone Jack Rated Output/Impedance  
CD, etc. (1 kHz, 50 mV, 8 Ω) ..... 150 mV/100 Ω
- Frequency Response  
CD to Front L/R, 10 Hz to 100 kHz  
..... +0/-3 dB
- RIAA Equalization Deviation  
PHONO (MM) ..... 0 ± 0.5 dB
- Total Harmonic Distortion  
PHONO (MM) to OUT (REC)  
20 Hz to 20 kHz, 1 V ..... 0.02% or less  
CD, etc. to Front L/R  
2ch Stereo, 20 Hz to 20 kHz, 50 W, 8 Ω ..... 0.06% or less
- Signal to Noise Ratio (IHF-A Network)  
PHONO (MM, 5 mV) to OUT (REC)  
[Australia, Europe, Russia, Korea and Asia models]  
..... 81 dB or more  
[Other models] ..... 86 dB or more  
CD, etc. (Effect Off, 250 mV) to Front L/R  
..... 100 dB or more
- Residual Noise (IHF-A Network)  
Front L/R ..... 150 μV or less
- Channel Separation (1 kHz/10 kHz)  
PHONO (shortened) to Front L/R ..... 60 dB/55 dB or more  
CD, etc. (5.1 kΩ shortened) to Front L/R  
..... 60 dB/45 dB or more

- Volume Control ..... MUTE/-80 dB to 16.5 dB
- Tone Control (Front L/R)  
BASS Boost/Cut ..... ±10 dB/50 Hz  
BASS Turnover Frequency ..... 350 Hz  
TREBLE Boost/Cut ..... ±10 dB/20 kHz  
TREBLE Turnover Frequency ..... 3.5 kHz
- Filter Characteristics (fc=40/60/80/90/100/110/120/160/200 Hz)  
H.P.F.  
(FRONT SP, CENTER SP, SUR. L/R SP, SUR.B L/R SP:  
SMALL/SML) ..... 12 dB/oct.  
L.P.F. (Subwoofer) ..... 24 dB/oct.

## VIDEO SECTION

- Video Format (Gray Back)  
[U.S.A., Canada, General and Korea models] ..... NTSC  
[Europe, Russia, Australia, Asia and China models]  
..... PAL
- Video Format (Video Conversion) ..... NTSC/PAL
- Signal Level  
Composite ..... 1 Vp-p/75 Ω  
S-video ..... 1 Vp-p/75 Ω (Y), 0.286 Vp-p/75 Ω (C)  
Component ..... 1 Vp-p/75 Ω (Y), 0.7 Vp-p/75 Ω (Pb/Pk)
- Maximum Input Level (Video Conversion Off)  
..... 1.5 Vp-p or more
- Signal to Noise Ratio  
..... 50 dB or more
- Frequency Response (MONITOR OUT)  
Component (Video Conversion Off)  
..... 5 Hz to 100 MHz, -3 dB

## FM SECTION

- Tuning Range  
[U.S.A. and Canada models] ..... 87.5 to 107.9 MHz  
[Asia and General models] ..... 87.5/87.50 to 108.0/108.00 MHz  
[Other models] ..... 87.50 to 108.00 MHz
- 50 dB Quieting Sensitivity (IHF)  
1 kHz, 100% MOD., Mono ..... 2.8 μV (20.2 dBf)
- Signal to Noise Ratio (IHF)  
Mono/Stereo ..... 73 dB/70 dB
- Harmonic Distortion (1 kHz)  
Mono/Stereo ..... 0.5%
- Antenna Input (unbalanced) ..... 75 Ω

## AM SECTION

- Tuning Range  
[U.S.A. and Canada models] ..... 530 to 1710 kHz  
[Asia and General models] ..... 530/531 to 1710/1611 kHz  
[Other models] ..... 531 to 1611 kHz

**GENERAL**

- Power Supply
  - [U.S.A. and Canada models] ..... AC 120 V, 60 Hz
  - [General model] ..... AC 110/120/220/230–240 V, 50/60 Hz
  - [Asia model] ..... AC 220/230–240 V, 50/60 Hz
  - [China model] ..... AC 220 V, 50 Hz
  - [Korea model] ..... AC 220 V, 60 Hz
  - [Australia model] ..... AC 240 V, 50 Hz
  - [Europe and Russia models] ..... AC 230 V, 50 Hz
- Power Consumption
  - [U.S.A. and Canada models] ..... 400 W/500 VA
  - [Other models] ..... 440 W
- Standby Power Consumption
  - [U.S.A. and Canada models] ..... 0.8 W or less
  - [Other models] ..... 0.1 W or less
- Maximum Power Consumption [General model only]
  - 6ch, 10% THD ..... 850 W
- AC Outlets
  - [U.S.A., Canada, and China models] ..... 2 (Total 100 W maximum)
  - [Asia, General, Europe and Russia models] ..... 2 (Total 50 W maximum)
  - [Australia model] ..... 1 (100 W maximum)
- Dimensions (W x H x D) ..... 435 x 171 x 393 mm  
(17-1/8 x 6-3/4 x 15-1/2 in)
- Weight ..... 11.8 kg (26 lbs 4 oz)

\* Specifications are subject to change without notice.

# Index

## ■ Numerics

1 BASIC MENU, Manual setup .....	71
2 VOLUME MENU, Manual setup .....	72
2ch STEREO, Sound field program .....	50
3 SOUND MENU, Manual setup .....	72
4 INPUT MENU, Manual setup .....	73
5 OPTION MENU, Manual setup .....	73
7ch Enhancer, Sound field program .....	50
7ch STEREO, Sound field program .....	50
96/24 indicator .....	30

## ■ A

A)DISPLAY SET, Option menu .....	87
A)EQUALIZER, Sound menu .....	81
A)SPEAKER SET, Basic menu .....	76
AC OUTLET(S) (SWITCHED) .....	28
Action Game, Sound field program .....	49
ADAPTIVE DRC indicator .....	30
ADAPTIVE DRC, Volume menu .....	80
ADAPTIVE DSP LEVEL, Volume menu .....	80
Adaptive DSP level, Volume menu .....	80
Adaptive dynamic range control, Volume menu .....	80
Advanced setup .....	106
Advanced sound configurations .....	64
Adventure, Sound field program .....	50
AFFAIRS, Radio Data System program type .....	57
AM antenna connection .....	27
AM tuning .....	53
Amplifier function OSD display time, Display settings .....	87
ANALOG RES., Video information .....	46
Audio and video synchronization, Sound menu .....	83
Audio cable plugs .....	17
Audio components connection .....	23
Audio information .....	46
Audio input jacks selection .....	44
AUDIO jacks .....	17
Audio jacks .....	17
AUDIO SELECT .....	44
AUDIO SELECT, Initial configuration .....	89
Audio select, Initial configuration .....	89
Audio signal flow .....	19
AUTO DELAY, Lip sync .....	83
Auto delay, Lip sync .....	83
AUTO SETUP .....	32, 71
Auto setup .....	71
AUTO SETUP, Troubleshooting .....	116
AUTO TUNING, FM/AM tuning .....	53
Automatic tuning mode, FM/AM tuning .....	53
Available decoders with Sound field programs .....	69

## ■ B

B)LFE LEVEL, Sound menu .....	82
B)SP LEVEL, Basic menu .....	78
BASIC MENU, Manual setup .....	76
Basic menu, Manual setup .....	71
Bass cross over, Speaker settings .....	78
BGV, Input menu .....	86
BI-AMP, Advanced setup .....	109
Bi-Amplifier, Advanced setup .....	109
BITRATE, Audio information .....	46
Bluetooth adapter connection .....	25
Bluetooth component playback .....	62
Bluetooth component use .....	62
Bluetooth, Troubleshooting .....	115
BT connected, Bluetooth status message .....	115

## ■ C

C)DYNAMIC RANGE, Sound menu .....	82
C)MEMORY GUARD, Option menu .....	88
C)SP DISTANCE, Basic menu .....	79
Cable plugs .....	17
Canceled, Bluetooth status message .....	115
CD player connection .....	23
CD recorder connection .....	23
Cellar Club, Sound field program .....	49
CENTER PRE OUT jack connection .....	24
CENTER SP, Speaker settings .....	77
Center speaker level, Sound field parameter .....	69
Center speaker, Speaker settings .....	77
CENTER WIDTH, Decoder parameter .....	70
Chamber, Sound field program .....	48
CHANNEL, Audio information .....	46
Charge on standby, Input menu .....	85
CHECK PRNS, Automatic setup warning message .....	117
CHECK SP WIRES .....	14
CHECK SUR., Automatic setup error message .....	116
CINEMA DSP indicator .....	30
CLASSICAL, Sound field category .....	48
CLASSICS, Radio Data System program type .....	57
Clear settings, Remote control .....	100
CLEAR, Remote control .....	100
CLOCK TIME, Radio Data System information .....	59
Clock time, Radio Data System information .....	59
Completed, Bluetooth status message .....	115
COMPONENT VIDEO jacks .....	17
Compressed Music Enhancer .....	50
Connect error, iPod status message .....	115

Connect MIC!, Automatic setup error message .....	116
Connection, AM antenna connection .....	27
Connection, audio components .....	23
Connection, Bluetooth adapter .....	25
Connection, CD player .....	23
Connection, CD recorder .....	23
Connection, CENTER PRE OUT jack .....	24
Connection, DVD player .....	21
Connection, DVD recorder .....	22
Connection, External amplifier .....	24
Connection, external decoder .....	25
Connection, FM antenna .....	27
Connection, FRONT PRE OUT jacks .....	24
Connection, iPod universal dock .....	25
Connection, MD recorder .....	23
Connection, Multi-format player .....	25
Connection, Power cable .....	28
Connection, projector .....	20
Connection, PVR .....	22
Connection, set-top boxes .....	22
Connection, speaker cable .....	16
Connection, SUBWOOFER PRE OUT jack .....	24
Connection, SUR.BACK PRE OUT jacks .....	24
Connection, SURROUND PRE OUT jacks .....	24
Connection, Tape deck .....	23
Connection, Turntable .....	23
Connection, TV monitor .....	20
Connection, VCR .....	22
CROSS OVER, Speaker settings .....	78
CT indicator .....	31
CT LEVEL, Sound field parameter .....	69
CT, Radio Data System information ...	59
CULTURE, Radio Data System program type .....	57
Current status display .....	44

## ■ D

D)INIT. CONFIG, Option menu .....	89
D)LIPSYNC, Sound menu .....	83
D)TEST TONE, Basic menu .....	79
Decoder descriptions .....	70
Decoder indicators .....	30
DECODER MODE, Initial configuration .....	89
Decoder mode, Initial configuration ...	89
DECODER MODE, Input menu .....	85
Decoder mode, Input menu .....	85
Decoder selection .....	69
DEVICE OVER, HDMI error message .....	46
DIALOG.LIFT, Sound field parameter .....	65
Dialogue lift, Sound field parameter ...	65

- DIGITAL COAXIAL jacks ..... 17  
DIGITAL OPTICAL jacks ..... 17  
DIMENSION, Decoder parameter ..... 70  
DIMMER, Display settings ..... 87  
Dimmer, Display settings ..... 87  
Direct frequency tuning,  
  FM/AM tuning ..... 54  
DIRECT, Sound field parameter ..... 69  
Disconnected,  
  Bluetooth status message ..... 115  
  Disconnected, iPod status message ..... 115  
  Display settings, Option menu ..... 87  
DIST, Auto setup result ..... 34  
DOCK indicator ..... 30  
DRAMA, Radio Data System  
  program type ..... 57  
Drama, Sound field program ..... 50  
DSP effect level,  
  Sound field parameter ..... 65  
DSP indicators ..... 30  
DSP LEVEL,  
  Sound field parameter ..... 65  
DSP PROG. INFO, Radio Data System  
  information ..... 59  
DVD player connection ..... 21  
DVD recorder connection ..... 22  
Dynamic range, Sound menu ..... 82
- **E**
- E)EXTD SUR., Sound menu ..... 83  
E)HDMI SET, Option menu ..... 89  
E-1:NO FRONT SP, Automatic setup  
  error message ..... 116  
E-10:INTERNAL ERROR, Automatic  
  setup error message ..... 116  
E-2:NO SUR SP, Automatic setup  
  error message ..... 116  
E-3:NO PRNS SP, Automatic setup  
  error message ..... 116  
E-4:SBR->SBL, Automatic setup  
  error message ..... 116  
E-5:NOISY, Automatic setup  
  error message ..... 116  
E-6:CHECK SUR., Automatic setup  
  error message ..... 116  
E-7:NO MIC, Automatic setup  
  error message ..... 116  
E-8:NO SIGNAL, Automatic setup  
  error message ..... 116  
E-9:USER CANCEL, Automatic  
  setup error message ..... 116  
EDUCATE, Radio Data System  
  program type ..... 57  
EFFECT LEVEL,  
  Sound field parameter ..... 69  
Enhanced other networks data service,  
  Radio Data System tuning ..... 58  
ENHANCER indicator ..... 30  
ENTERTAINMENT,  
  Sound field category ..... 49  
EON data service, Radio Data System  
  tuning ..... 58  
EON indicator ..... 31  
EQ TYPE SELECT, Equalizer ..... 81
- EQ, Auto setup parameter ..... 33  
Equalizer type select, Equalizer ..... 81  
Equalizer, Sound menu ..... 81  
EXTD SUR., Initial configuration ..... 89  
  Extended surround,  
    Initial configuration ..... 89  
  Extended surround, Sound menu ..... 83  
External amplifier connection ..... 24  
External decoder connection ..... 25  
EXTRA SP ASSIGN, Auto setup  
  parameter ..... 33  
EXTRA SP ASSIGN,  
  Speaker settings ..... 76  
Extra speaker assignment, Auto setup  
  parameter ..... 33  
Extra speaker assignment,  
  Speaker settings ..... 76
- **F**
- F)ZONE2 SET, Option menu ..... 90  
FL SCROLL, Display settings ..... 87  
FLAG, Audio information ..... 46  
FM antenna ..... 27  
FM antenna connection ..... 27  
FM tuning ..... 53  
FORMAT, Audio information ..... 46  
FREQUENCY, Radio Data System  
  information ..... 59  
Frequency, Radio Data System  
  information ..... 59  
Front panel display ..... 30  
Front panel display scroll,  
  Display settings ..... 87  
FRONT PRE OUT jack connection ..... 24  
FRONT SP, Speaker settings ..... 77  
Front speaker set selection ..... 43  
Front speakers, Speaker settings ..... 77  
FRONT, Input menu ..... 86
- **G**
- GEQ, Equalizer ..... 81  
Graphic equalizer, Equalizer ..... 81
- **H**
- Hall in Munich,  
  Sound field program ..... 48  
Hall in Vienna,  
  Sound field program ..... 48  
HDCP ERROR,  
  HDMI Error message ..... 46  
HDMI ..... 18  
HDMI AUTO, Lip sync ..... 83  
HDMI auto, Lip sync ..... 83  
HDMI error and message ..... 46  
HDMI ERROR, Video information ..... 46  
HDMI indicator ..... 30  
HDMI RES., Video information ..... 46  
HDMI set, Option menu ..... 89  
HDMI SIGNAL, Video information ..... 46  
HDMI, troubleshooting ..... 112  
HEADPHONE, Dynamic range ..... 82  
HEADPHONE, Low frequency effect  
  level ..... 82  
Headphones ..... 45
- Headphones indicator ..... 30  
Headphones, Dynamic range ..... 82  
Headphones,  
  Low frequency effect level ..... 82
- **I**
- I/O ASSIGNMENT, Input menu ..... 84  
INFO, Radio Data System  
  program type ..... 57  
Infrared window ..... 31  
INI.VOL., Zone 2 settings ..... 90  
INIT, Advanced setup ..... 109  
INIT.DLY, Sound field parameter ..... 66  
INIT.VOL., Volume menu ..... 80  
Initial configuration, Option menu ..... 89  
Initial delay, Sound field parameter ..... 66  
Initial volume, Volume menu ..... 80  
INPUT CH, Input menu ..... 86  
Input channel and speaker indicators .. 31  
Input channel indicators ..... 31  
INPUT MENU, Manual setup ..... 84  
Input menu, Manual setup ..... 73  
INPUT RENAME, Input menu ..... 85  
Input rename, Input menu ..... 85  
Input signal indicators ..... 30  
Input source indicators ..... 30  
Input source information display ..... 46  
Input/output assignment, Input menu .. 84  
INTERNAL ERROR, Automatic setup  
  error message ..... 116  
iPod connected,  
  iPod status message ..... 115  
iPod universal dock connection ..... 25  
iPod use ..... 60  
iPod, Trouble shooting ..... 115
- **J**
- Jacks ..... 17
- **L**
- LEARN, Remote control, Learning,  
  Remote control settings ..... 95  
LEVEL ERROR, Automatic setup  
  warning message ..... 117  
LFE/BASS OUT, Speaker settings ..... 76  
LFE/Bass out, Speaker settings ..... 76  
LIGHT M, Radio Data System  
  program type ..... 57  
Lip Sync, Sound menu ..... 83  
LIVE/CLUB, Sound field category ..... 49  
LIVENESS, Sound field parameter ..... 67  
Liveness, Sound field parameter ..... 67  
Loading, iPod status message ..... 115  
Low-frequency effect level,  
  Sound menu ..... 82  
LVL, Auto setup result ..... 34
- **M**
- M.O.R. M, Radio Data System  
  program type ..... 57  
Macro programming,  
  Remote control settings ..... 97  
MANUAL DELAY, Lip sync ..... 83  
Manual delay, Lip sync ..... 83

- MANUAL SETUP ..... 71  
 Manual setup ..... 71  
 Manual tuning mode,  
   FM/AM tuning ..... 53  
 MANUAL TUNING,  
   FM/AM tuning ..... 53  
 MAX VOL., Volume menu ..... 80  
 MAX VOL., Zone 2 settings ..... 90  
 Maximum volume ..... 80  
 Maximum volume, Volume menu ..... 80  
 MCR ?, Remote control ..... 99  
 MD recorder connection ..... 23  
 Memory Guard!, Automatic setup  
   error message ..... 116  
 Memory guard, Option menu ..... 88  
 Mono Movie, Sound field program ..... 50  
 MOVIE, Sound field category ..... 49  
 MULTI CH INPUT component  
   selection ..... 43  
 MULTI CH INPUT jacks ..... 25  
 Multi-channel input BGV,  
   Input menu ..... 86  
 Multi-channel input channels,  
   Input menu ..... 86  
 Multi-channel input front left and right  
   channel input jack, Input menu ..... 86  
 Multi-channel source playback with  
   headphones ..... 51  
 Multi-format player connection ..... 25  
 Multi-information display ..... 31  
 MULTI-ZONE Configuration ..... 103  
 MUSIC ENHANCER, Sound field  
   category ..... 50  
 Music Video, Sound field program ..... 49  
 MUTE ..... 45  
 MUTE indicator ..... 30  
 MUTE TYPE, Volume menu ..... 80  
 Muting ..... 45  
 Muting type, Volume menu ..... 80
- **N**
- Neo:6 Cinema, Decoder type ..... 69, 70  
 Neo:6 Music, Decoder type ..... 70  
 NEWS, Radio Data System  
   program type ..... 57  
 No BT Adapter,  
   Bluetooth status message ..... 115  
 NO FRONT SP, Automatic setup  
   error message ..... 116  
 NO MIC, Automatic setup  
   error message ..... 116  
 NO PRNS SP, Automatic setup  
   error message ..... 116  
 NO SIGNAL, Automatic setup  
   error message ..... 116  
 NO SUR SP, Automatic setup  
   error message ..... 116  
 NOISY, Automatic setup  
   error message ..... 116  
 Not Available,  
   Bluetooth status message ..... 115  
 Not found,  
   Bluetooth status message ..... 115
- Number of speakers,  
   Auto setup result ..... 34
- **O**
- Operation mode selector ..... 31  
 OPTIMIZER MIC jack ..... 32  
 Optimizing the speaker setting  
   for your listening room ..... 32  
 OPTION MENU, Manual setup ..... 87  
 Option menu, Manual setup ..... 73  
 OPTN, Remote control ..... 93  
 OSD SHIFT, Display settings ..... 87  
 OSD shift, Display settings ..... 87  
 OSD-AMP, Display settings ..... 87  
 OSD-SOURCE, Display settings ..... 87  
 OTHER M, Radio Data System  
   program type ..... 57  
 OUT OF PHASE, Automatic setup  
   warning message ..... 117  
 Out of Res., HDMI message ..... 46  
 OVER 24m (80ft), Automatic setup  
   warning message ..... 117
- **P**
- P.INIT.DLY,  
   Sound field parameter ..... 66  
 P.ROOM SIZE,  
   Sound field parameter ..... 67  
 Pairing, Bluetooth operation ..... 62  
 PANORAMA, Decoder parameter ..... 70  
 Parameter initialization,  
   Advanced setup ..... 109  
 Parametric equalizer type,  
   Auto setup parameter ..... 33  
 PHONES jack ..... 45  
 PL LEVEL, Sound field parameter ..... 69  
 Playing video sources  
   in the background ..... 45  
 PLII Game, Decoder type ..... 70  
 PLII Movie, Decoder type ..... 69, 70  
 PLII Music, Decoder type ..... 70  
 PLIIx Game, Decoder type ..... 70  
 PLIIx Movie, Decoder type ..... 69, 70  
 PLIIx Music, Decoder type ..... 70  
 POP M, Radio Data System  
   program type ..... 57  
 Power cable connection ..... 28  
 PR LEVEL, Sound field parameter ..... 69  
 Presence left speaker level, Sound field  
   parameter ..... 69  
 Presence right speaker level, Sound field  
   parameter ..... 69  
 Presence sound field initial delay,  
   Sound field parameter ..... 66  
 Presence sound field room size,  
   Sound field parameter ..... 67  
 Presence speaker indicators ..... 31  
 Presence speaker using ..... 13  
 Preset SCENE templates ..... 39  
 PRESET TUNING ..... 53  
 Preset tuning mode,  
   FM/AM tuning ..... 53  
 Pro Logic, Decoder type ..... 70
- PROGRAM SERVICE, Radio Data  
   System information ..... 59  
 Program service, Radio Data System  
   information ..... 59  
 PROGRAM TYPE, Radio Data System  
   information ..... 59  
 Program type, Radio Data System  
   information ..... 59  
 Projector connection ..... 20  
 PS indicator ..... 31  
 PS, Radio Data System information ..... 59  
 PTY HOLD indicator ..... 31  
 PTY indicator ..... 31  
 PTY SEEK mode, Radio Data System  
   tuning ..... 57  
 PTY,  
   Radio Data System information ..... 59  
 Pure Direct ..... 52  
 Pure hi-fi sound ..... 52  
 PVR connection ..... 22
- **R**
- Radio Data System indicators ..... 31  
 Radio Data System tuning ..... 57  
 RADIO TEXT, Radio Data System  
   information ..... 59  
 Radio text, Radio Data System  
   information ..... 59  
 Rear panel ..... 10  
 REMOTE AMP, Advanced setup ..... 107  
 Remote control AMP ID,  
   Advanced setup ..... 107  
 Remote control code setting ..... 93  
 Remote control TUNER ID,  
   Advanced setup ..... 108  
 Remote control,  
   Trouble shooting ..... 114  
 REMOTE IN/OUT jacks ..... 26  
 REMOTE TU, Advanced setup ..... 108  
 Rename, SCENE template ..... 40  
 Repeat ..... 61  
 Repeat, iPod playback ..... 61  
 Resetting the system ..... 118  
 REV.DELAY,  
   Sound field parameter ..... 68  
 REV.LEVEL,  
   Sound field parameter ..... 68  
 REV.TIME, Sound field parameter ..... 68  
 Reverberation delay, Sound field  
   parameter ..... 68  
 Reverberation level, Sound field  
   parameter ..... 68  
 Reverberation time,  
   Sound field parameter ..... 68  
 ROCK M, Radio Data System  
   program type ..... 57  
 Roleplaying Game,  
   Sound field program ..... 49  
 ROOM SIZE, Sound field parameter ..... 67  
 Room size, Sound field parameter ..... 67  
 RT indicator ..... 31  
 RT, Radio Data System information ..... 59

## ■ S

- S VIDEO jacks ..... 17
- S.Audio, HDMI set ..... 89
- S.INIT.DLY,
  - Sound field parameter ..... 66
- S.LIVENESS,
  - Sound field parameter ..... 67
- S.ROOM SIZE,
  - Sound field parameter ..... 67
- SAMPLING, Audio information ..... 46
- SB INI.DLY,
  - Sound field parameter ..... 66
- SB LEVEL, Sound field parameter ..... 69
- SB LIVENESS,
  - Sound field parameter ..... 67
- SB ROOM SIZE,
  - Sound field parameter ..... 67
- SBR->SBL, Automatic setup error
  - message ..... 116
- SCENE 1 ..... 8
- SCENE 2 ..... 8
- SCENE 3 ..... 8
- SCENE 4 ..... 8
- SCENE IR code setting,
  - Advanced setup ..... 109
- SCENE IR, Advanced setup ..... 109
- SCENE template rename ..... 40
- SCIENCE, Radio Data System
  - program type ..... 57
- Sci-Fi, Sound field program ..... 49
- Selection, Audio input jacks ..... 44
- Selection, Front speaker set ..... 43
- Selection,
  - MULTI CH INPUT component ..... 43
- Selection, Radio Data System program
  - type ..... 57
- Selection, SCENE template ..... 37
- SET MENU usage ..... 75
- Set-top box connection ..... 22
- Shuffle, iPod playback ..... 61
- SIGNAL INFO ..... 46
- Signal information ..... 74
- SILENT CINEMA ..... 51
- SILENT CINEMA indicator ..... 31
- SL LEVEL, Sound field parameter ..... 69
- SLEEP indicator ..... 31
- Sleep timer ..... 47
- Sound field indicators ..... 30
- Sound field parameter changing ..... 64
- Sound field program, Radio Data System
  - information ..... 59
- Sound field programs ..... 48
- Sound field programs
  - with headphones ..... 51
- Sound field programs
  - without surround speakers ..... 51
- SOUND MENU, Manual setup ..... 81
- Sound menu, Manual setup ..... 72
- Source feature OSD display time,
  - Display settings ..... 87
- source name setting,
  - Remote control settings ..... 96
- SP A B indicators ..... 30
- SP IMP., Advanced setup ..... 106
- SP, Auto setup result ..... 34
- Speaker cable connection ..... 16
- Speaker distance, Auto setup result ..... 34
- Speaker distance, Basic menu ..... 79
- Speaker distances ..... 79
- Speaker impedance setting ..... 28
- Speaker impedance, Advanced setup ..... 106
- Speaker level adjustment ..... 52
- Speaker level, Auto setup result ..... 34
- Speaker level, Basic menu ..... 78
- Speaker settings, Basic menu ..... 76
- SPEAKER, Dynamic range ..... 82
- SPEAKER,
  - Low frequency effect level ..... 82
- Speakers, Dynamic range ..... 82
- Speakers,
  - Low frequency effect level ..... 82
- Specifications ..... 123
- Spectacle, Sound field program ..... 49
- SPORT, Radio Data System
  - program type ..... 57
- Sports, Sound field program ..... 49
- SR LEVEL, Sound field parameter ..... 69
- Standard, Sound field program ..... 49
- STANDBY CHARGE, Input menu ..... 85
- Standby mode, Main zone ..... 29
- Standby mode, Zone 2 ..... 105
- START PAIRING, Input menu ..... 86
- Start pairing, Input menu ..... 86
- STEREO, Sound field category ..... 50
- Straight ..... 51
- Straight Enhancer,
  - Sound field program ..... 50
- Straight mode ..... 51
- SUBWOOFER PHASE,
  - Speaker settings ..... 78
- Subwoofer phase, Speaker settings ..... 78
- SUBWOOFER PRE OUT jack
  - connection ..... 24
- Supplied accessories ..... 2
- Support audio, HDMI set ..... 89
- SUR. L/R SP, Speaker settings ..... 77
- SUR.B L/R SP, Speaker settings ..... 77
- SUR.BACK PRE OUT jack
  - connection ..... 24
- Surround back left/right speakers,
  - Speaker settings ..... 77
- Surround back sound field initial delay,
  - Sound field parameter ..... 66
- Surround back sound field liveness,
  - Sound field parameter ..... 67
- Surround back sound field room size,
  - Sound field parameter ..... 67
- Surround back speaker level,
  - Sound field parameter ..... 69
- Surround decode mode ..... 69
- Surround left speaker level,
  - Sound field parameter ..... 69
- Surround left/right speakers, Speaker
  - settings ..... 77
- SURROUND PRE OUT jack
  - connection ..... 24
- Surround right speaker level,
  - Sound field parameter ..... 69
- Surround sound field initial delay, Sound
  - field parameter ..... 66
- Surround sound field liveness,
  - Sound field parameter ..... 67
- Surround sound field room size,
  - Sound field parameter ..... 67
- SYSTEM OFF ..... 29

## ■ T

- Tape deck connection ..... 23
- Test tone, Basic menu ..... 79
- Test tone, Equalizer ..... 81
- TEST, Equalizer ..... 81
- The Bottom Line,
  - Sound field program ..... 49
- The Roxy Theatre,
  - Sound field program ..... 49
- Tonal quality adjustment ..... 52
- Transmit indicator ..... 31
- Troubleshooting ..... 110
- TU, Advanced setup ..... 109
- Tuner frequency step,
  - Advanced setup ..... 109
- Tuner indicators ..... 30
- Tuner, Trouble shooting ..... 113
- Turning off ..... 29
- Turning on ..... 29
- Turntable connection ..... 23
- TV controlling by remote control ..... 91
- TV monitor connection ..... 20

## ■ U

- Unable to play, iPod status message ..... 115
- UNIT, Speaker distance ..... 79
- Unit, Speaker distance ..... 79
- Unknown iPod,
  - iPod status message ..... 115
- Unplug HP!,
  - Automatic setup error message ..... 116
- Unprocessed input sources ..... 51
- USER CANCEL,
  - Automatic setup error message ..... 116

## ■ V

- VARIABLE, Radio Data System
  - program type ..... 57
- VCR connection ..... 22
- VIDEO AUX jacks ..... 26
- VIDEO CONV., Video settings ..... 88
- Video conversion, Video settings ..... 88
- Video information ..... 46
- VIDEO jacks ..... 17
- Video jacks ..... 17
- VIDEO SET, Option menu ..... 88
- Video settings, Option menu ..... 88
- Video signal flow ..... 19
- Video sources in the background ..... 45
- Virtual CINEMA DSP ..... 51
- VIRTUAL indicator ..... 31
- VOL. TRIM, Input menu ..... 85
- VOLTAGE SELECTOR ..... 4
- VOLUME level indicator ..... 30
- VOLUME MENU, Manual setup ..... 80
- Volume menu, Manual setup ..... 72

Volume Trim, Input menu ..... 85

## ■ W

W-1:OUT OF PHASE, Automatic setup  
warning message ..... 117

W-2:OVER 24m (80ft), Automatic setup  
warning message ..... 117

W-3:LEVEL ERROR, Automatic setup  
warning message ..... 117

W-4:CHECK PRNS, Automatic setup  
warning message ..... 117

## ■ Y

YPAO indicator ..... 30

## ■ Z

Zone 2 ..... 103

Zone 2 Initial volume,  
Zone 2 settings ..... 90

Zone 2 Maximum volume,  
Zone 2 settings ..... 90

Zone 2 settings, Option menu ..... 90

Zone B ..... 43

ZONE2 indicator ..... 30

“(A)SPEAKERS” or “(5)DVD”  
(example) indicates the name of  
the parts on the front panel or the  
remote control. Refer to the  
attached sheet or the pages at the  
end of this manual for the  
information about each position of  
the parts.

## Limited Guarantee for European Economic Area (EEA) and Switzerland

Thank you for having chosen a Yamaha product. In the unlikely event that your Yamaha product needs guarantee service, please contact the dealer from whom it was purchased. If you experience any difficulty, please contact Yamaha representative office in your country. You can find full details on our website (<http://www.yamaha-hifi.com/> or <http://www.yamaha-uk.com/> for U.K. resident).

The product is guaranteed to be free from defects in workmanship or materials for a period of two years from the date of the original purchase. Yamaha undertakes, subject to the conditions listed below, to have the faulty product or any part(s) repaired, or replaced at Yamaha's discretion, without any charge for parts or labour. Yamaha reserves the right to replace a product with that of a similar kind and/or value and condition, where a model has been discontinued or is considered uneconomic to repair.

### Conditions

1. The original invoice or sales receipt (showing date of purchase, product code and dealer's name) MUST accompany the defective product, along with a statement detailing the fault. In the absence of this clear proof of purchase, Yamaha reserves the right to refuse to provide free of charge service and the product may be returned at the customer's expense.
2. The product MUST have been purchased from an AUTHORISED Yamaha dealer within the European Economic Area (EEA) or Switzerland.
3. The product must not have been the subject of any modifications or alterations, unless authorised in writing by Yamaha.
4. The following are excluded from this guarantee:
  - a. Periodic maintenance and repair or replacement of parts due to normal wear and tear.
  - b. Damage resulting from:
    - (1) Repairs performed by the customer himself or by an unauthorised third party.
    - (2) Inadequate packaging or mishandling, when the product is in transit from the customer. Please note that it is the customer's responsibility to ensure the product is adequately packaged when returning the product for repair.
    - (3) Misuse, including but not limited to (a) failure to use the product for its normal purpose or in accordance with Yamaha's instructions on the proper use, maintenance and storage, and (b) installation or use of the product in a manner inconsistent with the technical or safety standards in force in the country where it is used.
    - (4) Accidents, lightning, water, fire, improper ventilation, battery leakage or any cause beyond Yamaha's control.
    - (5) Defects of the system into which this product is incorporated and/or incompatibility with third party products.
    - (6) Use of a product imported into the EEA and/or Switzerland, not by Yamaha, where that product does not conform to the technical or safety standards of the country of use and/or to the standard specification of a product sold by Yamaha in the EEA and/or Switzerland.
    - (7) Non AV (Audio Visual) related products.  
(Products subject to "Yamaha AV Guarantee Statement" are defined in our website at <http://www.yamaha-hifi.com/> or <http://www.yamaha-uk.com/> for U.K. resident.)
5. Where the guarantee differs between the country of purchase and the country of use of the product, the guarantee of the country of use shall apply.
6. Yamaha may not be held responsible for any losses or damages, whether direct, consequential or otherwise, save for the repair or replacement of the product.
7. Please backup any custom settings or data, as Yamaha may not be held responsible for any alteration or loss to such settings or data.
8. This guarantee does not affect the consumer's statutory rights under applicable national laws in force or the consumer's rights against the dealer arising from their sales/purchase contract.



# Attention: Veuillez lire ce qui suit avant d'utiliser l'appareil.

- 1 Pour utiliser l'appareil au mieux de ses possibilités, lisez attentivement ce mode d'emploi. Conservez-le soigneusement pour référence.
- 2 Installez cet appareil audio dans un endroit bien aéré, frais, sec et propre – à l'abri de la lumière directe du soleil, des sources de chaleur ou de vibration, des poussières, de l'humidité et du froid. Ménagez un espace libre d'au moins 30 cm au-dessus, 20 cm sur la gauche et la droite et 20 cm à l'arrière de l'appareil pour qu'il soit bien ventilé.
- 3 Placez l'appareil loin des équipements, moteurs et transformateurs électriques, pour éviter les ronflements parasites.
- 4 N'exposez pas l'appareil à des variations brutales de température, ne le placez pas dans un environnement très humide (par exemple dans une pièce contenant un humidificateur) car cela peut entraîner la condensation d'humidité à l'intérieur de l'appareil qui elle-même peut être responsable de secousse électrique, d'incendie, de dommage à l'appareil ou de blessure corporelle.
- 5 Evitez d'installer l'appareil dans un endroit où des objets peuvent tomber, ainsi que là où l'appareil pourrait être exposé à des éclaboussures ou des gouttes d'eau. Sur le dessus de l'appareil, ne placez pas:
  - D'autres appareils qui peuvent endommager la surface de l'appareil ou provoquer sa décoloration.
  - Des objets se consumant (par exemple, une bougie) qui peuvent être responsables d'incendie, de dommage à l'appareil ou de blessure corporelle.
  - Des récipients contenant des liquides qui peuvent être à l'origine de secousse électrique ou de dommage à l'appareil.
- 6 Ne couvrez pas l'appareil d'un journal, d'une nappe, d'un rideau, etc. car cela empêcherait l'évacuation de la chaleur. Toute augmentation de la température intérieure de l'appareil peut être responsable d'incendie, de dommage à l'appareil ou de blessure corporelle.
- 7 Ne branchez la fiche du cordon d'alimentation de l'appareil sur une prise secteur que lorsque tous les raccordements ont été effectués.
- 8 Ne pas faire fonctionner l'appareil à l'envers. Il risquerait de chauffer et d'être endommagé.
- 9 N'exercez aucune force excessive sur les commutateurs, les boutons et les cordons.
- 10 Pour débrancher la fiche du cordon d'alimentation au niveau de la prise secteur, saisissez la fiche et ne tirez pas sur le cordon.
- 11 Ne nettoyez pas l'appareil au moyen d'un solvant chimique, ce qui pourrait endommager la finition. Utilisez un chiffon sec et propre.
- 12 N'alimentez l'appareil qu'à partir de la tension prescrite. Alimenter l'appareil sous une tension plus élevée est dangereux et peut être responsable d'incendie, de dommage à l'appareil ou de blessure corporelle. Yamaha ne saurait être tenue responsable des dommages résultant de l'alimentation de l'appareil sous une tension autre que celle prescrite.
- 13 Pour empêcher tout dommage causé par les éclairs, déconnectez le cordon d'alimentation de la prise murale pendant un orage.
- 14 Ne tentez pas de modifier ni de réparer l'appareil. Consultez le service Yamaha compétent pour toute réparation qui serait requise. Le coffret de l'appareil ne doit jamais être ouvert, quelle que soit la raison.
- 15 Si vous envisagez de ne pas vous servir de l'appareil pendant une longue période (par exemple, pendant les vacances), débranchez la fiche du cordon d'alimentation au niveau de la prise secteur.
- 16 Installez cet appareil à proximité de la prise secteur et à un emplacement où la fiche d'alimentation est facilement accessible.
- 17 Lisez la section intitulée "Guide de dépannage" où figure une liste d'erreurs de manipulation communes avant de conclure que l'appareil présente une anomalie de fonctionnement.
- 18 Avant de déplacer l'appareil, appuyez sur **⓪SYSTEM OFF** pour placer l'appareil en veille puis débranchez la fiche du cordon d'alimentation au niveau de la prise secteur.
- 19 **VOLTAGE SELECTOR**  
(Modèles pour l'Asie et modèle Standard seulement)  
Le commutateur **VOLTAGE SELECTOR** placé sur le panneau arrière de cet appareil doit être convenablement positionné AVANT de brancher la fiche du câble d'alimentation secteur. Les tensions d'alimentation possibles sont:  
Modèle pour l'Asie.....CA 220/230–240 V, 50/60 Hz  
Modèle Standard .....CA 110/120/220/230–240 V, 50/60 Hz
- 20 Les piles ne doivent pas être exposées à une chaleur extrême, par exemple au soleil, à une flamme, etc.
- 21 Une pression excessive du son par les écouteurs et le casque d'écoute peut entraîner une perte d'acuité auditive.

## AVERTISSEMENT

POUR RÉDUIRE LES RISQUES D'INCENDIE OU DE SECOUSSE ÉLECTRIQUE, N'EXPOSEZ PAS CET APPAREIL À LA PLUIE OU À L'HUMIDITÉ.

L'appareil est relié au bloc d'alimentation tant qu'il reste branché à la prise de courant murale, même si vous mettez l'appareil hors tension en appuyant sur **⓪SYSTEM OFF**. En pareil cas, celui-ci consomme une faible quantité d'électricité.



Ce symbole est conforme à la directive européenne 2002/96/EC.

Ce symbole indique que l'élimination des équipements électriques et électroniques en fin de vie doit s'effectuer à l'écart de celle de vos déchets ménagers. Veuillez respecter les réglementations locales et veillez à garder séparés vos anciens produits et vos déchets ménagers usuels lors de leur élimination.

# Table des matières

## INTRODUCTION

<b>Description</b> .....	2
Accessoires fournis .....	2
<b>Avis</b> .....	3
<b>Préparatifs</b> .....	4
<b>Guide de démarrage rapide</b> .....	5

## PRÉPARATIONS

<b>Raccordements</b> .....	10
<b>Optimisation du réglage des enceintes pour votre salle d'écoute (YPAO)</b> .....	32
Utilisation de AUTO SETUP .....	32

## OPÉRATIONS DE BASE

<b>Sélection des modèles de SCENE</b> .....	37
Spécification du modèle de SCENE souhaité aux touches SCENE .....	37
Création de vos propres modèles SCENE .....	40
Utilisation du boîtier de télécommande pour la fonction SCENE .....	41
<b>Lecture</b> .....	42
Opérations de base .....	42
Sélection d'un appareil	
MULTI CH INPUT .....	43
Sélection de la paire d'enceintes avant .....	43
Sélection des prises d'entrée audio (AUDIO SELECT) ...	44
Indication de l'état actuel de cet appareil sur un moniteur vidéo .....	44
Utilisation d'un casque .....	45
Mise en sourdine du son .....	45
Lecture d'une source vidéo en toile de fond d'une source audio .....	45
Affichage des informations relatives à la source ....	46
Utilisation de la minuterie de mise hors service ....	47
<b>Corrections de champ sonore</b> .....	48
Sélection d'une correction de champ sonore .....	48
Description des corrections de champ sonore .....	48
Écoute de sources non manipulées (Mode de décodage direct) .....	51
<b>Utilisation des fonctions audio</b> .....	52
Réglage des niveaux de sortie des enceintes .....	52
Écoute du son pur en hi-fi .....	52
Réglage de la qualité tonale .....	52
<b>Syntonisation FM/AM</b> .....	53
Aperçu .....	53
Opérations de base .....	53
Mise en mémoire de stations .....	54
<b>Système de diffusion de données radio (Modèle pour l'Europe et la Russie seulement) ...</b>	57
Sélection du type de programme du système de diffusion de données radio (Mode PTY SEEK) ...	57
Utilisation du service d'annonces des autres stations associées (EON) .....	58
Affichage des informations du système de diffusion de données radio .....	59
<b>Utilisation de iPod™</b> .....	60
Commande du iPod™ .....	60
<b>Utilisation d'appareils Bluetooth™</b> .....	62
Jumelage de l'adaptateur Bluetooth™ et de l'appareil Bluetooth™ .....	62
Lecture sur un appareil Bluetooth™ .....	62
<b>Enregistrement</b> .....	63

## OPÉRATIONS DÉTAILLÉES

<b>Paramétrage avancé du son</b> .....	64
Modification des valeurs des paramètres .....	64
Sélection de décodeurs .....	69
<b>Personnalisation de cet appareil (MANUAL SETUP)</b> .....	71
Utilisation de SET MENU .....	75
1 BASIC MENU .....	76
2 VOLUME MENU .....	80
3 SOUND MENU .....	81
4 INPUT MENU .....	84
5 OPTION MENU .....	87
<b>Caractéristiques du boîtier de télécommande ...</b>	91
Commande de cet appareil,	
d'un téléviseur ou d'autres appareils .....	91
Enregistrement des codes de commande .....	93
Programmation des codes d'autres boîtiers de télécommande .....	95
Changement des noms de sources sur la fenêtre d'affichage .....	96
Programmation de macros .....	97
Effacements des configurations .....	100
<b>Utilisation d'une configuration multi-zones ....</b>	103
Raccordement Zone 2 .....	103
Commande du Zone 2 .....	104
<b>Réglages approfondis</b> .....	106
Utilisation des réglages approfondis .....	106

## INFORMATIONS COMPLÉMENTAIRES

<b>Guide de dépannage</b> .....	110
<b>Réinitialisation de la chaîne</b> .....	118
<b>Glossaire</b> .....	119
<b>Informations sur les corrections de champ sonore ...</b>	122
<b>Caractéristiques techniques</b> .....	123
<b>Index</b> .....	125

## APPENDIX (APPENDICE)

### (à la fin de ce mode d'emploi)

<b>Face avant</b> .....	i
<b>Boîtier de télécommande</b> .....	ii
<b>Lista des codes de commande</b> .....	iii

“(A) SPEAKERS” ou “(B) DVD” (exemple) indique le nom des éléments de la face avant ou du boîtier de télécommande. Reportez-vous à la feuille jointe ou aux dernières pages de ce manuel pour de plus amples détails sur la position de chaque élément.

# Description

## Amplificateur intégré à 7 voies

- ◆ Puissance minimum de sortie efficace (20 Hz à 20 kHz, 0.06% DHT, 8 Ω)  
Voies avant: 95 W +95 W  
Voie centrale: 95 W  
Voies d'ambiance: 95 W +95 W  
Voies arrière d'ambiance: 95 W +95 W

## Fonction SCENE

- ◆ Modèles de SCENE programmés pour diverses situations
- ◆ Personnalisation des modèles de SCENE possible
- ◆ Commande de la fonction SCENE pour les appareils Yamaha pourvus de la fonction SCENE (certains modèles seulement)

## Corrections de champ sonore

- ◆ Technologie originale Yamaha pour la création de champs sonores
- ◆ Mode Compressed Music Enhancer
- ◆ Virtual CINEMA DSP
- ◆ SILENT CINEMA

## Décodeurs audio numériques

- ◆ Décodeur Dolby TrueHD, Dolby Digital Plus
- ◆ Décodeur DTS-HD Master Audio, DTS-HD High Resolution Audio
- ◆ Décodeur Dolby Digital/Dolby Digital EX
- ◆ Décodeur DTS/DTS-ES Matrix 6.1, Discrete 6.1, DTS 96/24
- ◆ Décodeur Dolby Pro Logic/Dolby Pro Logic II/Dolby Pro Logic IIx

## Syntoniseurs radio

- ◆ Syntonisation d'émissions FM/AM
- ◆ Système de diffusion de données radio (Modèle pour l'Europe et la Russie seulement)

## HDMI™ (Interface Multimédia Haute Définition)

- ◆ Interface HDMI pour vidéos standard, améliorées ou haute définition et son numérique multivoies compatible avec la version HDMI 1.3a (HDMI est sous licence de HDMI Licensing LLC.)
  - Synchronisation audio et vidéo automatique (synchro lèvres)
  - Transmission de signaux vidéo Deep Color (30/36 bits)
  - Transmission de signaux vidéo "x.v.Color"
  - Signaux vidéo haute résolution à fréquence de rafraîchissement élevée
  - Signaux de format audio numérique haute définition
- ◆ HDCP (Système de protection des contenus numériques haute définition) sous licence de Digital Content Protection, LLC.
- ◆ Possibilité de conversion du signal vidéo analogique en signal vidéo numérique HDMI (vidéo composite ↔ S-vidéo ↔ composantes vidéo → vidéo numérique HDMI) pour sortie moniteur

## Prise DOCK

- ◆ Borne DOCK permettant de raccorder une station universelle Yamaha iPod (par exemple la YDS-10 vendue séparément) ou un adaptateur Bluetooth (par exemple le YBA-10 vendu séparément)

## Autres particularités





- ◆ YPAO (Yamaha Parametric Room Acoustic Optimizer) pour le réglage automatique des enceintes
- ◆ Convertisseur N/A 192 kHz/24 bits
- ◆ Menus d'affichage sur écran (OSD) facilitant l'optimisation de l'appareil en fonction de la chaîne audiovisuelle utilisée
- ◆ Prises d'entrée complémentaires à 5.1 ou 7.1 voies, pour une entrée multivoies discrète
- ◆ Possibilité d'entrées et de sorties de signaux vidéo composantes (3 prises COMPONENT VIDEO IN et 1 prise MONITOR OUT)
- ◆ Possibilité de conversion du signal vidéo (vidéo composite ↔ S-vidéo ↔ composantes vidéo) à destination d'un moniteur
- ◆ Mode Pure Direct restituant un son hi-fi pur pour toutes les sources
- ◆ Contrôle adaptatif de la dynamique possible
- ◆ Contrôle adaptatif du niveau d'effet DSP possible
- ◆ Commande iPod possible
- ◆ Boîtier de télécommande contenant des codes de commande et disposant d'une fonction d'apprentissage et de macro
- ◆ Installation simplifiée pour une Zone 2
- ◆ Raccordement bi-amplification possible
- ◆ Minuterie de mise hors service

## Accessoires fournis

Veillez vous assurer que vous possédez bien les articles suivants.

- Boîtier de télécommande
- Piles (4) (AAA, R03, UM-4)
- Microphone d'optimisation
- Antenne cadre AM
- Antenne intérieure FM

## À propos de ce manuel

- Le symbole  appelle votre attention sur un conseil d'utilisation.
- Certaines actions peuvent être commandées au moyen des touches de l'appareil ou de celles du boîtier de télécommande. Si le nom d'une touche de l'appareil et le nom de celle du boîtier de télécommande diffèrent, ce dernier est donné entre parenthèses.
- Ce mode d'emploi a été imprimé avant la fabrication de l'appareil. Les caractéristiques et la présentation ont pu être modifiées à fin d'amélioration, etc. En cas de divergence entre le mode d'emploi et l'appareil, ce dernier prime.
- “SPEAKERS” ou “DVD” (exemple) indique le nom des éléments de la face avant ou du boîtier de télécommande. Reportez-vous à la feuille jointe ou aux dernières pages de ce manuel pour de plus amples détails sur la position de chaque élément.
- Le symbole “” avec le(s) numéro(s) de page(s) indique la(les) page(s) de référence correspondante(s).



Fabriqué sous licence de Dolby Laboratories. “Dolby”, “Pro Logic” et le symbole du double D sont des marques de commerce de Dolby Laboratories.



Fabriqué sous licence et sous les numéros de brevets suivants: 5,451,942;5,956,674;5,974,380;5,978,762;6,226,616;6,487,535 & et sous d'autres brevets américains et internationaux, émis ou en attente. DTS est une marque déposée et les DTS logos, symboles et marques DTS-HD et DTS-HD Master Audio sont des marques commerciales de DTS, Inc. © 1996-2007 DTS, Inc. Tous droits réservés.

## iPod™

“iPod” est une marque commerciale de Apple Inc., enregistrée aux États-Unis et dans d'autres pays.

## Bluetooth™

Bluetooth est une marque déposée de Bluetooth SIG et est utilisé par Yamaha conformément au contrat de licence.

# HDMI

“HDMI”, le logo “HDMI” et “High-Definition Multimedia Interface” sont des marques commerciales ou des marques déposées de HDMI Licensing LLC.

## x.v.Color™

“x.v.Color” est une marque de commerce appartenant à Sony Corporation.

## SILENT™ CINEMA

“SILENT CINEMA” est une marque de commerce appartenant à Yamaha Corporation.

# Préparatifs

## ■ Mise en place des piles dans le boîtier de télécommande

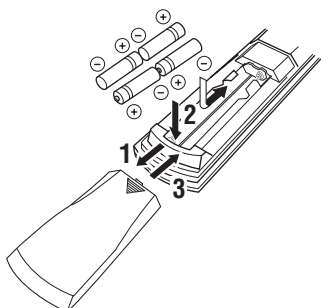

**1** Appuyez sur ▼ et faites glisser le couvercle pour dégager le logement des piles.

**2** Introduisez les quatre piles fournies (AAA, R03, UM-4) en respectant les polarités (+ et -) indiquées dans le logement.

**3** Remplacez le couvercle en le faisant glisser dans sa position d'origine.

### Remarques

- Changez toutes les piles lorsque les symptômes suivants se présentent:
  - la portée du boîtier de télécommande est plus courte.
  - le témoin de transmission (②) ne clignote pas ou sa lumière est plus faible.
- N'utilisez pas à la fois une pile neuve et une pile usagée.
- N'utilisez pas non plus des piles de deux types différents (par exemple, des piles alcalines et des piles au manganèse). Lisez attentivement les indications portées sur le boîtier des piles car leur apparence peut être la même bien que leur type diffère.
- Si les piles ont fui, mettez-les au rebut immédiatement. Dans la mesure du possible, ne touchez pas le produit qui a fui et évitez qu'il ne vienne en contact avec vos vêtements, etc. Nettoyez soigneusement le logement des piles avant de mettre en place des piles neuves.
- Ne vous débarrassez pas des piles comme s'il s'agissait ordures ménagères; traitez-les conformément à la réglementation locale.
- Si les piles sont retirées pendant plus de 2 minutes, ou si elles sont complètement usagées, le contenu de la mémoire est effacé. Si le contenu de la mémoire est effacé, introduisez des piles neuves, sélectionnez le code de commande et programmez les fonctions acquises qui ont pu être effacées.

## ■ VOLTAGE SELECTOR (Modèle pour l'Asie et modèle Standard seulement)

### Attention

Le sélecteur VOLTAGE SELECTOR placé sur le panneau arrière de cet appareil doit être convenablement positionné AVANT de brancher la fiche du cordon d'alimentation secteur. Un mauvais réglage du sélecteur VOLTAGE SELECTOR peut endommager l'appareil et créer un risque d'incendie.

Tournez le sélecteur VOLTAGE SELECTOR dans le sens horaire ou antihoraire pour le mettre en position correcte à l'aide d'un tournevis.

Les tensions sont les suivantes:

Modèle pour l'Asie ..... CA 220/230–240 V, 50/60 Hz

Modèle Standard

..... CA 110/120/220/230–240 V, 50/60 Hz

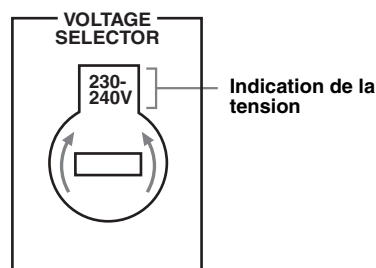

# Guide de démarrage rapide

Les étapes suivantes indiquent la meilleure façon de procéder pour profiter au maximum de vos DVD dans votre ambiance de cinéma domestique. Voir pages 11 à 15 pour le détail sur la disposition des enceintes.

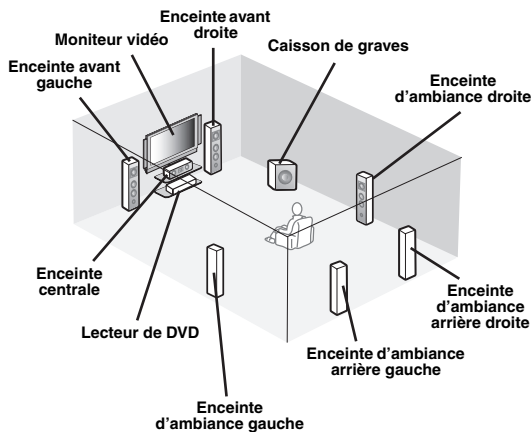

## Étape 1: Installez vos enceintes

P. 6

## Étape 2: Raccordez votre lecteur de DVD et les autres appareils

P. 7

## Étape 3: Appuyez sur le touche SCENE 1

P. 8

**Regardez votre DVD!**

## Préparation: Vérifiez les articles

Préparez les articles suivants.

### Enceintes

Enceintes avant ..... x 2

Enceinte centrale ..... x 1

Enceintes d'ambiance ..... x 4

Sélectionnez des enceintes à blindage magnétique. Il vous faut au minimum deux enceintes avant. Les autres enceintes nécessaires sont, dans l'ordre de priorité, les suivantes:

1. Deux enceintes d'ambiance
2. Enceinte centrale
3. Une (ou deux) enceinte(s) arrière d'ambiance

Caisson de graves amplifié ..... x 1

Sélectionnez un caisson de graves amplifié muni d'une prise d'entrée RCA.

Câbles d'enceinte ..... x 7

Câble de caisson de graves ..... x 1

Sélectionnez un câble RCA monophonique.

Lecteur de DVD ..... x 1

Sélectionnez un lecteur de DVD muni d'une prise de sortie audio numérique coaxiale et d'une prise de sortie vidéo composite.

Moniteur vidéo ..... x 1

Sélectionnez un moniteur TV, un moniteur vidéo ou un projecteur muni d'une prise d'entrée vidéo composite.

Câble vidéo ..... x 2

Sélectionnez un câble vidéo composite RCA.

Câble audio numérique coaxial ..... x 1



Vous pouvez aussi raccorder deux caissons de grave à cet appareil. Pour ce faire, procurez-vous deux caissons de graves amplifiés et les câbles appropriés.

## Étape 1: Installez vos enceintes

Installez vos enceintes dans la pièce et raccordez-les à cet appareil.

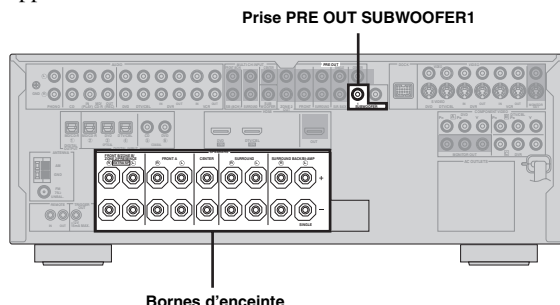

**1** Installez vos enceintes et le caisson de graves dans la pièce.

**2** Raccordez les câbles d'enceintes à chaque enceinte.

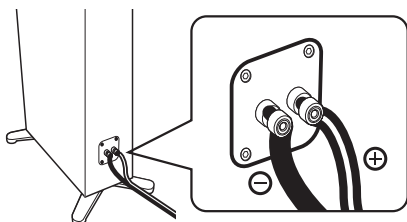

Veillez à bien raccorder les câbles en respectant la polarité “+” (rouge) et “-” (noir). Un des conducteurs a une couleur ou un marquage (ruban, rainure, dentelure) qui le distingue de l'autre. Reliez le conducteur repéré (rainure, etc.) aux bornes “+” (rouges) de cet appareil et de l'enceinte. Reliez l'autre conducteur (non repéré) aux bornes “-” (noires).

**3** Raccordez chaque câble d'enceinte à la borne d'enceinte correspondante de cet appareil.

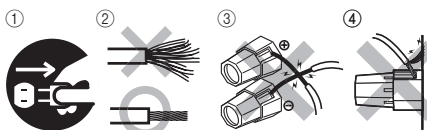

- ① Assurez-vous que cet appareil et le caisson de graves sont débranchés des prises secteur.
- ② Torsadez bien les conducteurs dénudés des câbles d'enceintes pour éviter les courts-circuits.
- ③ Les conducteurs dénudés de différents câbles d'enceintes ne doivent pas se toucher.
- ④ Ils ne doivent pas non plus toucher les parties métalliques de cet appareil.

Assurez-vous que la voie gauche (L), la voie droite (R) et les pôles “+” (rouge) et “-” (noir) sont convenablement reliés.

### Enceintes avant et enceinte centrale

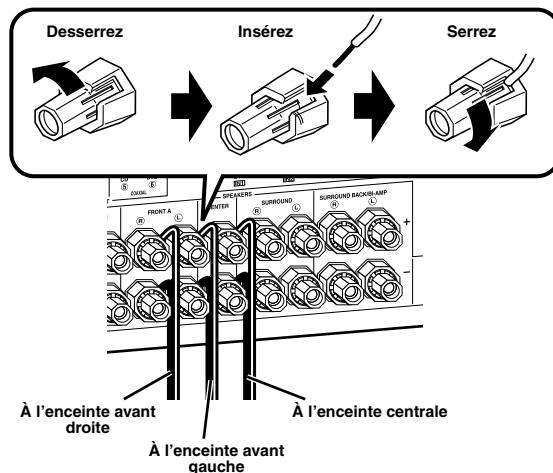

### Enceintes d'ambiance et d'ambiance arrière

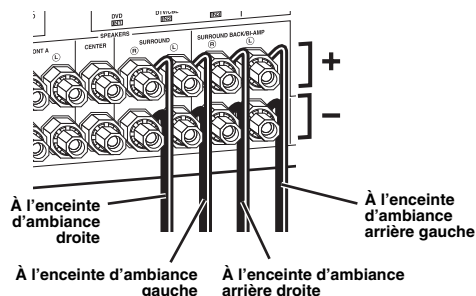

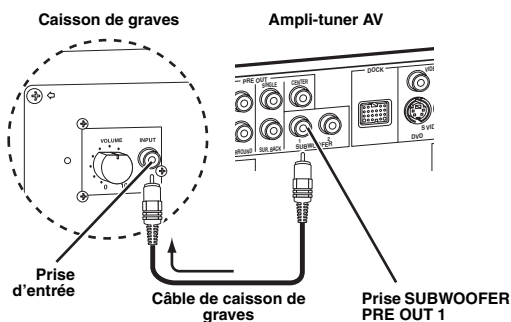

**4** Raccordez le câble du caisson de graves à la prise SUBWOOFER PRE OUT 1 de cet appareil et à la prise d'entrée du caisson de graves.

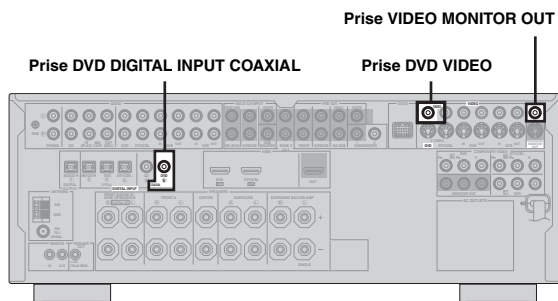

Vous pouvez aussi raccorder un autre caisson de grave à la prise SUBWOOFER PRE OUT 2.

## Étape 2: Raccordez votre lecteur de DVD et les autres appareils



 Assurez-vous que cet appareil et le lecteur de DVD sont débranchés des prises secteur.

**1** Raccordez le câble audio numérique coaxial à la prise de sortie audio numérique coaxiale de votre lecteur de DVD et à la prise DVD DIGITAL INPUT COAXIAL de cet appareil.

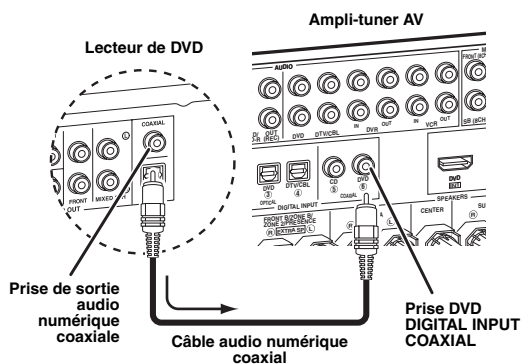

**2** Raccordez le câble vidéo à la prise de sortie vidéo composite de votre lecteur de DVD et à la prise DVD VIDEO de cet appareil.

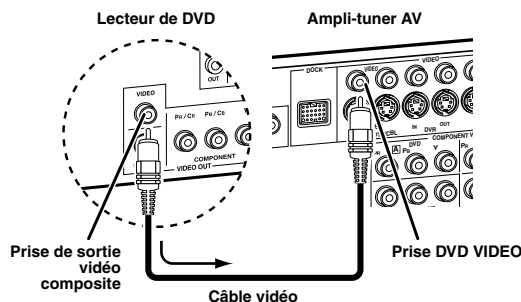

- Si vous raccordez un appareil pourvu d'une prise SCART seulement, utilisez l'adaptateur approprié. La liaison à effectuer entre l'adaptateur et cet appareil dépend des prises disponibles sur l'adaptateur. Pour le détail, voir la notice de l'adaptateur.
- Cet appareil ne peut pas transmettre de signaux RVB.

**3** Raccordez le câble vidéo à la prise VIDEO MONITOR OUT de cet appareil et à la prise d'entrée vidéo de votre moniteur vidéo.

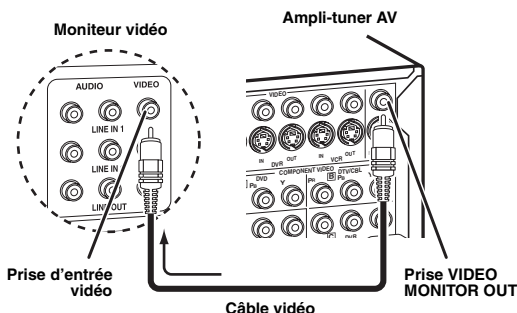

**4** Branchez la fiche d'alimentation de cet appareil et des autres appareils sur des prises secteur.



Cet appareil est pourvu d'une prise(s) AC OUTLET(S) par laquelle d'autres appareils (sauf modèle pour la Corée) peuvent être alimentés. Voir page 28 pour de plus amples détails.

### ■ Autres raccords

- Utilisation de l'autre jeu d'enceintes P. 11
- Raccordement d'un moniteur vidéo par différents types de connexion P. 20
- Raccordement d'un lecteur DVD par différents types de connexion P. 21
- Raccordement d'un enregistreur de DVD ou d'un enregistreur vidéo numérique P. 22
- Raccordement d'un décodeur P. 22
- Raccordement d'un lecteur de CD, d'un enregistreur de MD ou d'une platine tourne-disque P. 23
- Raccordement d'un amplificateur extérieur P. 24
- Raccordement d'un lecteur de DVD par des prises audio analogiques multivoies P. 25
- Raccordement d'une station universelle Yamaha iPod ou d'un adaptateur Bluetooth P. 25
- Utilisation des prises REMOTE IN/OUT P. 26
- Utilisation des prises VIDEO AUX sur la face avant P. 26
- Raccordement d'une antenne FM/AM P. 27



## Étape 3: Appuyez sur le touche SCENE 1

### Vérifiez le type d'enceintes raccordées.

S'il s'agit d'enceintes de 6 ohms, réglez "SP IMP." sur "6Ω MIN" avant d'utiliser cet appareil (voir page 28). Vous pouvez aussi utiliser des enceintes de 4 ohms comme enceintes avant (voir page 106).

- 1 Mettez le moniteur vidéo sous tension, puis réglez le sélecteur de source d'entrée du moniteur vidéo sur cet appareil.

- 2 Appuyez sur la touche  SCENE 1.

L'appareil se met sous tension. "DVD Movie Viewing" apparaît sur l'afficheur de la face avant et l'appareil s'ajuste de manière optimale pour la lecture de DVD.

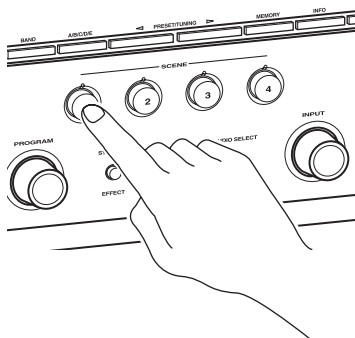

Le témoin de la touche SCENE sélectionnée s'allume lorsque l'appareil est en mode SCENE.

- 3 Tournez  VOLUME pour ajuster le volume.

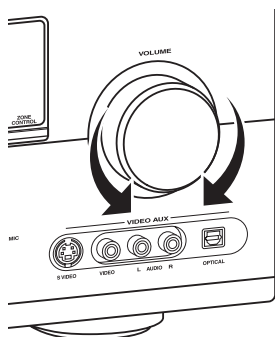

### Remarque

Lorsque la source d'entrée ou la correction de champ sonore est changé, le mode SCENE est désactivé.

## À propos de la fonction SCENE

En appuyant simplement sur la touche SCENE, vous pouvez mettre cet appareil sous tension et rappeler la source d'entrée et la correction de champ sonore programmées dans le modèle de SCENE affecté à la touche SCENE. Les modèles de SCENE combinent des sources d'entrée à des corrections de champs sonores.



Si vous raccordez un produit Yamaha capable de recevoir des signaux de commande de SCENE, cet appareil pourra mettre automatiquement ce produit en service et procéder à la lecture. Reportez-vous au mode d'emploi du lecteur de DVD pour de plus amples informations.

## Modèles de SCENE affectés par défaut

Touche SCENE par défaut	Nom du modèle de SCENE et description
SCENE 1	<b>DVD Movie Viewing</b> – source d'entrée: DVD – correction de champ sonore: Sci-Fi Pour le cas où vous voulez voir un film depuis le lecteur de DVD.
SCENE 2	<b>Music Disc Listening</b> – source d'entrée: DVD – correction de champ sonore: 2ch Stereo Pour le cas où vous voulez écouter de la musique depuis le lecteur de DVD raccordé.
SCENE 3	<b>TV Viewing</b> *1 – source d'entrée: DTV/CBL – correction de champ sonore: Straight À sélectionner lorsque vous voulez regarder une émission de télévision.
SCENE 4	<b>Radio Listening</b> *2, *3, *4 – source d'entrée: TUNER – correction de champ sonore: 7ch Enhancer À sélectionner lorsque vous voulez écouter une émission de musique d'une station radio FM.

### Remarques

\*1 Vous devez raccorder au préalable la télévision câblée ou un syntoniseur satellite à cet appareil. Voir page 22 pour de plus amples détails.

\*2 Vous devez raccorder au préalable les antennes FM et AM fournies à cet appareil. Voir page 27 pour de plus amples détails.

\*3 Vous devez syntoniser au préalable la station radio souhaitée. Voir pages 53 à 56 pour de plus amples détails sur la syntonisation.

\*4 Pour améliorer la réception, orientez l'antenne cadre AM, ou ajustez la position de l'extrémité de l'antenne FM intérieure.



Vous pouvez changer le modèle de SCENE affecté aux touches SCENE. Voir page 37 pour de plus amples informations à ce sujet.

- Lorsque vous n'utilisez plus cet appareil...

Appuyez sur **MAIN ZONE ON/OFF** pour mettre l'appareil en veille.



L'appareil est mis en veille et consomme une faible quantité d'électricité pour être en mesure de recevoir les signaux infrarouges qui peuvent être émis par le boîtier de télécommande. Pour mettre cet appareil en service lorsqu'il est en veille, appuyez sur les touches **SCENE** souhaitées (ou **SCENE**) ou sur **MAIN ZONE ON/OFF** (ou **POWER**). Voir page 29 pour de plus amples informations.

## Que voulez-vous faire avec cet appareil?

### ■ Personnalisation de modèles SCENE

- Utilisation des divers modèles SCENE [P. 37](#)
- Création de vos propres modèles SCENE [P. 40](#)

### ■ Utilisation de diverses sources d'entrée

- Commandes de base de cet appareil [P. 42](#)
- Écoute d'émissions radio FM/AM [P. 53](#)
- Utilisation de votre iPod avec cet appareil [P. 60](#)
- Utilisation d'appareils Bluetooth [P. 62](#)

### ■ Utilisation des diverses caractéristiques sonores

- Utilisation des diverses corrections de champ sonore [P. 48](#)
- Utilisation du mode pur direct pour la restitution d'un son haute fidélité [P. 52](#)
- Personnalisation des corrections de champ sonore [P. 64](#)

### ■ Réglage des paramètres de cet appareil

- Optimisation automatique des paramètres des enceintes pour votre salle d'écoute (AUTO SETUP) [P. 32](#)
- Réglage manuel des divers paramètres de cet appareil [P. 70](#)
- Programmation du boîtier de commande [P. 91](#)
- Réglage des paramètres avancés [P. 106](#)

### ■ Autres fonction

- Mise hors service automatique de cet appareil [P. 47](#)

# Raccordements

## Panneau arrière

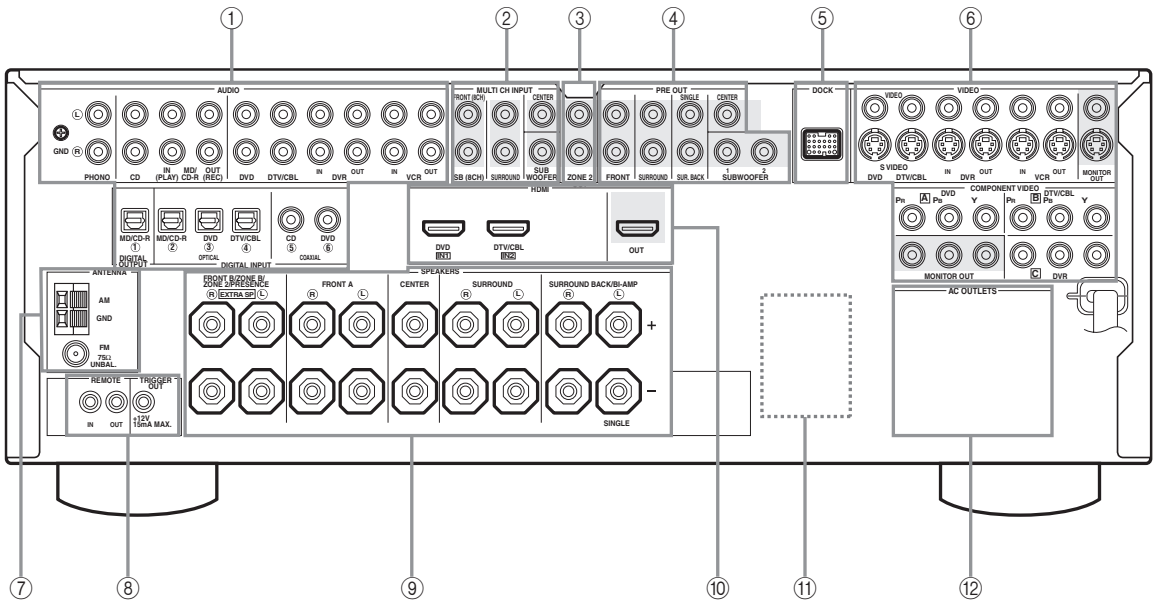

### ⑧ Prise TRIGGER OUT

Cette prise de commande est destinée à une installation personnalisée.

	Nom	Page
①	Prises AUDIO	21
	Prises DIGITAL INPUT/OUTPUT	17-23
②	Prises MULTI CH INPUT	25
③	Prises ZONE2 OUT	103
④	Prises PRE OUT	24
⑤	Prise DOCK	25
⑥	Prises pour les appareils vidéo (VIDEO et S VIDEO)	17-22
	Prises COMPONENT VIDEO	17-22
⑦	Bornes ANTENNA	27
⑧	Prises REMOTE IN/OUT	26
⑨	Bornes d'enceinte	11-16
⑩	Prises HDMI	18
⑪	VOLTAGE SELECTOR (Modèle pour l'Asie et modèle Standard seulement)	4
⑫	AC OUTLET(S)	28

## Disposition des enceintes

La disposition suivante des enceintes est celle que nous recommandons. Vous pouvez choisir cette disposition pour CINEMA DSP ou les sources audio multivoies.

### ■ Disposition des enceintes pour un ensemble à 7.1 voies

La disposition des enceintes pour un ensemble à 7.1 voies est vivement recommandée pour l'écoute du son en haute définition (Dolby TrueHD, DTS-HD Master Audio, etc.) ainsi que pour l'écoute des sources audio classiques avec les corrections de champ sonore. Voir page 14 pour le détail sur les raccordements.



Pour la restitution des effets sonores de la correction de champ sonore CINEMA DSP, il est conseillé de raccorder aussi des enceintes de présence. Voir page 13 pour le détail.

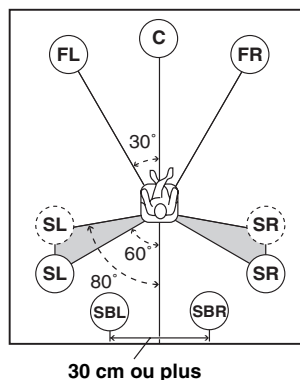
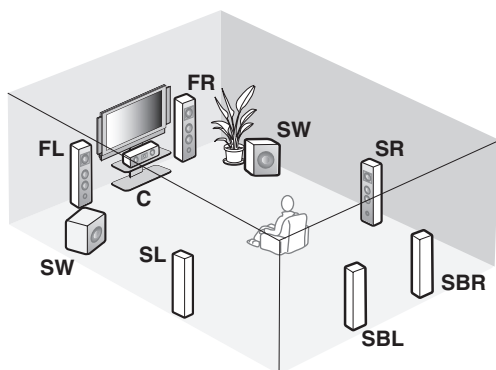

#### Indications des enceintes

**FL/FR:** Avant gauche/droite

**C:** Centre

**SL/SR:** Ambiance gauche/droite

**SBL/SBR:** Ambiance arrière gauche/droite

**SW:** Caisson de graves

#### Enceintes avant gauche et droite

Les enceintes avant sont utilisées comme source sonore principale ainsi que pour la restitution des effets sonores. Placez ces enceintes à égale distance de la position d'écoute idéale. La distance d'une enceinte au moniteur vidéo doit être la même à droite comme à gauche.

#### Enceinte centrale

L'enceinte centrale restitue les sons qui sont appliqués à la voie centrale (dialogues, voix, etc.). Si, pour certaines raisons, vous ne pouvez pas utiliser d'enceinte centrale, cela ne présentera pas d'inconvénient majeur. Bien entendu, les meilleurs résultats seront obtenus avec une chaîne complète.

#### Enceintes d'ambiance gauche et droite

Les enceintes d'ambiance restituent les effets sonores et les corrections d'ambiance.

#### Enceintes d'ambiance arrière gauche et droite

Les enceintes d'ambiance arrière ajoutent leur effet aux enceintes d'ambiance et apportent une amélioration dans le rendu des transitions sonores avant-arrière.

#### Caisson(s) de graves

L'emploi d'un caisson de graves actif, tel que le Yamaha Active Servo Processing Subwoofer System, permet non seulement de renforcer les basses fréquences d'une ou de plusieurs voies, mais aussi de reproduire en haute fidélité le son de la voie LFE (effet de basses fréquences) présente dans les sources Dolby Digital et DTS. Vous pouvez aussi raccorder un ou deux caissons de graves à cet appareil. Deux caissons de graves permettent d'obtenir des basses encore plus profondes. La position du caisson de graves n'est pas critique parce que les sons graves ne sont pas directionnels. Toutefois, il est souhaitable que cette enceinte soit proche des enceintes avant. Orientez le caisson de graves légèrement vers le centre de la pièce pour réduire les réflexions sur les murs.



Si vous utilisez deux caissons de grave, ils devront être de même type et avoir les mêmes caractéristiques sonores. Placez chaque caisson de graves à égale distance de la position d'écoute. Le signal présent à la prise SUBWOOFER PRE OUT 2 est le même que celui qui est présent à la prise SUBWOOFER PRE OUT 1.

## ■ Disposition des enceintes pour un ensemble à 6.1 voies

Voir page 14 pour ce qui concerne les raccordements.



Pour la restitution des effets sonores de la correction de champ sonore CINEMA DSP, il est conseillé de raccorder aussi des enceintes de présence. Voir page 13 pour le détail.

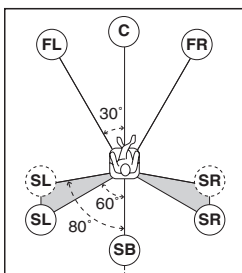
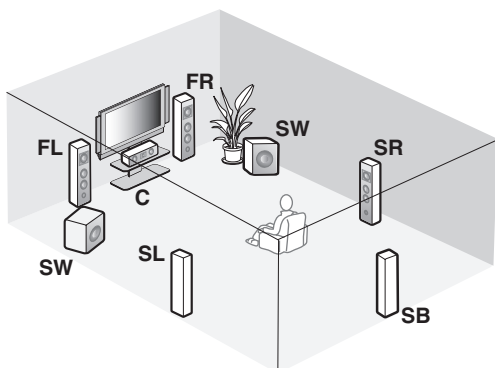

### Indications des enceintes

**FL/FR:** Avant gauche/droite

**C:** Centre

**SL/SR:** Ambiance gauche/droite

**SB:** Ambiance arrière

**SW:** Caisson de graves

## ■ Disposition des enceintes pour un ensemble à 5.1 voies

Voir page 14 pour ce qui concerne les raccordements.



Pour la restitution des effets sonores de la correction de champ sonore CINEMA DSP, il est conseillé de raccorder aussi des enceintes de présence. Voir page 13 pour le détail.

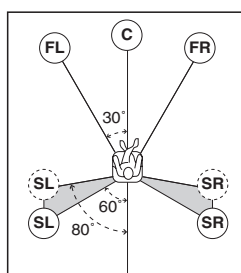
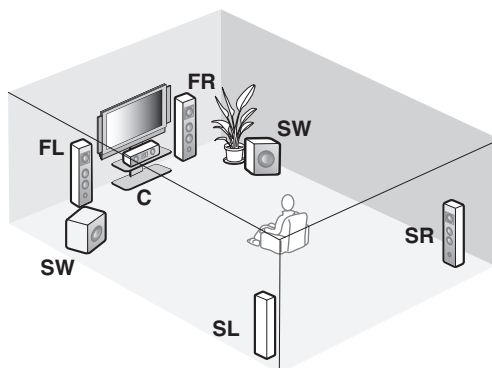

### Indications des enceintes

**FL/FR:** Avant gauche/droite

**C:** Centre

**SL/SR:** Ambiance gauche/droite

**SW:** Caisson de graves

### Enceintes avant gauche et droite

#### Enceinte centrale

#### Enceintes d'ambiance gauche et droite

#### Caisson(s) de graves

Les fonctions et les réglages de chaque enceinte sont les mêmes que dans le cas de la disposition des enceintes pour un ensemble à 7.1 voies (voir page 11).

#### Enceinte arrière d'ambiance

Raccordez une seule enceinte d'ambiance à la borne d'enceinte SURROUND BACK SINGLE et placez l'enceinte d'ambiance arrière derrière la position d'écoute. Les signaux des voies d'ambiance arrière gauche et droite sont mélangés et restitués par l'enceinte d'ambiance arrière unique lorsque vous réglez "SUR.B L/R SP" sur "SMLx1" ou "LRGx1" (voir page 77).

### Enceintes avant gauche et droite

#### Enceinte centrale

#### Caisson(s) de graves

Les fonctions et les réglages de chaque enceinte sont les mêmes que dans le cas de la disposition des enceintes pour un ensemble à 7.1 voies (voir page 11).

#### Enceintes d'ambiance gauche et droite

Raccordez les enceintes d'ambiance aux bornes d'enceintes SURROUND même si vous placez les enceintes d'ambiance derrière la position d'écoute. Pour créer un champ sonore régulier et continu derrière la position d'écoute, placez les enceintes d'ambiance gauche et droite plus loin que les enceintes utilisées dans un ensemble à 7.1 voies. Les signaux des voies d'ambiance arrière sont dirigés vers les enceintes d'ambiance gauche et droite lorsque "SUR.B L/R SP" est réglé sur "NONE" (voir page 77).

### Autres jeux d'enceintes

Vous pouvez bénéficier de sources multivoies avec correction de champ sonore même si vous utilisez un autre ensemble d'enceintes qu'un ensemble à 7.1/6.1/5.1 voies.

Utilisez le réglage auto (voir page 32) ou réglez les paramètres de "SPEAKER SET" dans "MANUAL SETUP" (voir page 76) pour que les sons d'ambiance soient restitués par les enceintes raccordées.

## ■ Utilisation d'enceintes de présence

Les enceintes de présence ajoutent les effets ambiophoniques produits par les corrections de champs sonores au son restitué par les enceintes avant et les enceintes d'ambiance arrière (voir page 48). Avec les enceintes de présence vous pouvez régler la position verticale des dialogues (voir page 65).

Pour utiliser les enceintes de présence, raccordez les enceintes à la borne EXTRA SP (voir page 14), puis réglez "EXTRA SP ASSIGN" sur "PRESENCE" (voir pages 33 et 76).

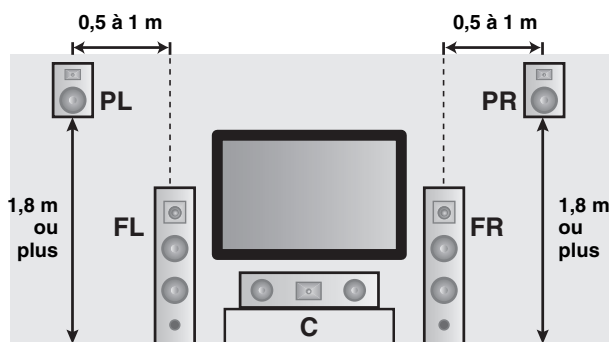

### Indications des enceintes

- FL:** Avant gauche
- FR:** Avant droit
- C:** Centre
- PL:** Présence avant gauche
- PR:** Présence avant droite

## Raccordements des enceintes

Assurez-vous que la voie gauche (L), la voie droite (R) et les pôles “+” (rouge) et “-” (noir) sont convenablement reliés. Si les câbles ne sont pas correctement raccordés, les sources d’entrée ne pourront pas être reproduites avec exactitude.

### Attention

- Avant de raccorder les enceintes, assurez-vous que la fiche d’alimentation secteur est débranchée de la prise secteur.
- Faites en sorte que la partie dénudée d’un conducteur du câble d’enceinte ne puisse pas venir en contact avec la partie dénudée de l’autre conducteur, ni avec une pièce métallique de cet appareil. Ce contact pourrait endommager l’appareil et/ou les enceintes. Si les conducteurs des câbles d’enceintes sont en contact, “CHECK SP WIRES” apparaît sur l’afficheur de la face avant lorsque vous mettez cet appareil en service.
- Utilisez les enceintes à blindage magnétique. Si malgré cela, vous constatez un brouillage du moniteur, éloignez les enceintes.
- Si vous utilisez des enceintes de 6 ohms, veillez à régler “SP IMP.” sur “6Ω MIN” avant d’utiliser cet appareil (voir page 28). Vous pouvez aussi utiliser des enceintes de 4 ohms comme enceintes avant. Pour de plus amples détails sur le réglage d’impédance des enceintes, voir page 106.

### Remarque

Un câble d’enceinte comporte deux conducteurs isolés placés côte à côte. Un des conducteurs a une couleur ou un marquage (ruban, rainure, dentelure) qui le distingue de l’autre. Reliez le conducteur repéré (rainure, etc.) aux bornes “+” (rouges) de cet appareil et de l’enceinte. Reliez l’autre conducteur (non repéré) aux bornes “-” (noires).

### ■ Pour le réglage des enceintes d’un ensemble à 7.1 voies

#### Prises EXTRA SP

Raccordez l’autre paire d’enceintes avant (FRONT B), les enceintes avant dans une autre pièce (ZONE B), les enceintes de présence ou les enceintes de la Zone 2. Pour sélectionner la fonction des enceintes raccordées aux bornes EXTRA SP, réglez le paramètre “EXTRA SP ASSIGN” sur “SOUND MENU” (voir page 76).



Vous pouvez aussi sélectionner la fonction des enceintes raccordées aux bornes EXTRA SP dans “AUTO SETUP” (voir page 33).

#### Caissons de graves (en option)

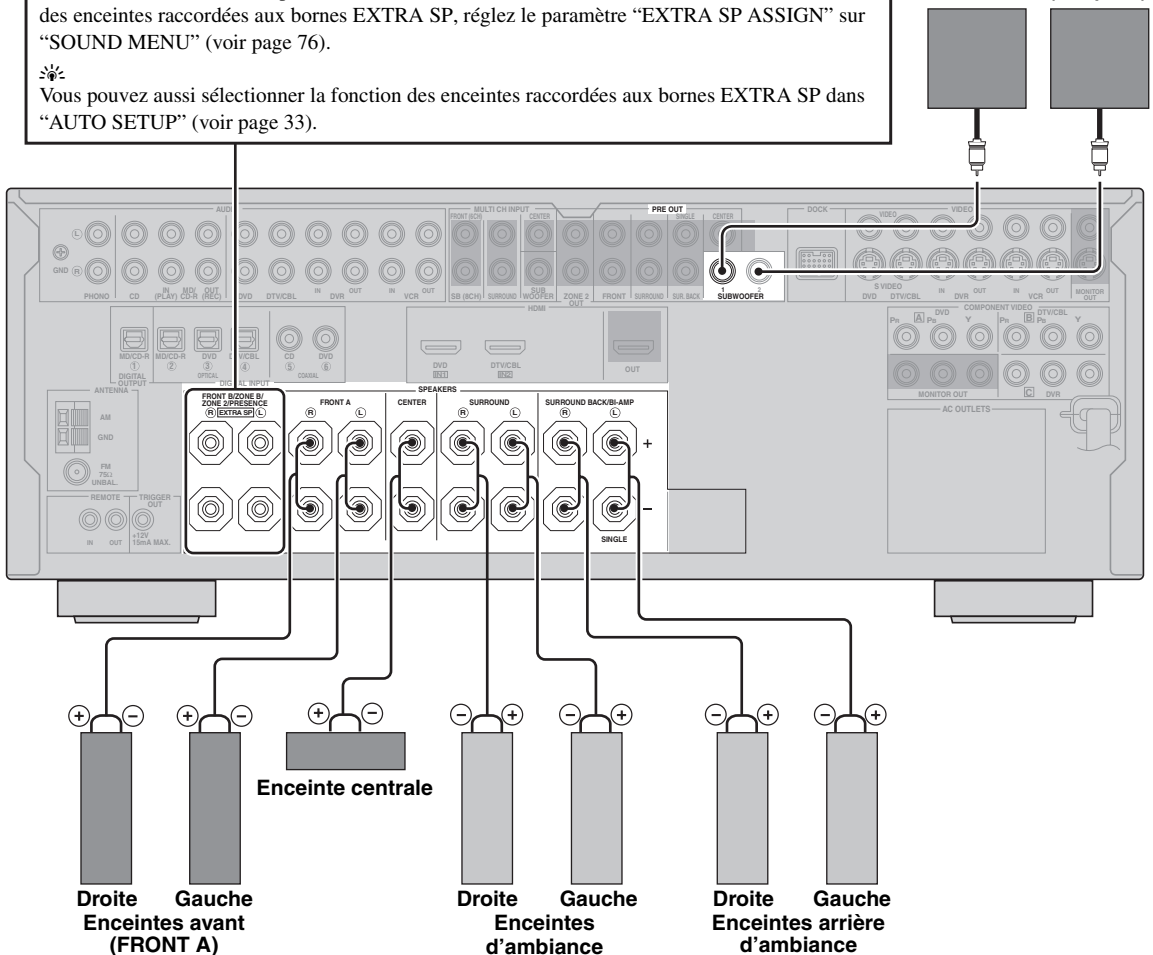

## ■ Pour le réglage des enceintes d'un ensemble à 6.1 voies

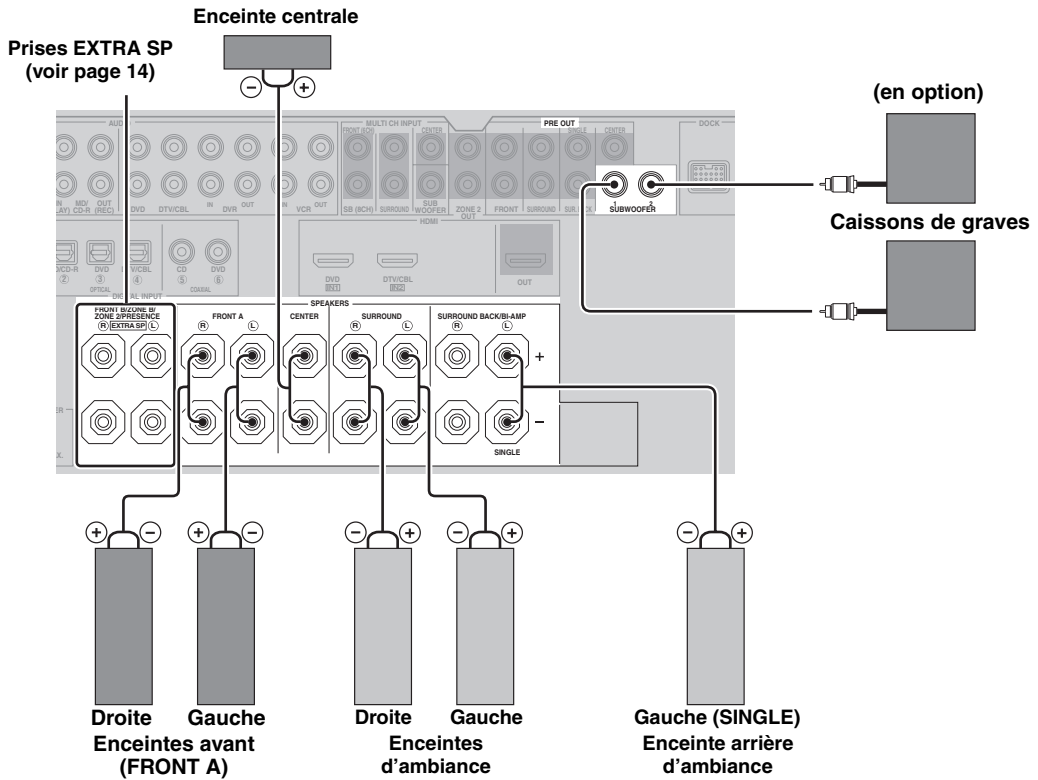

## ■ Pour le réglage des enceintes d'un ensemble à 5.1 voies

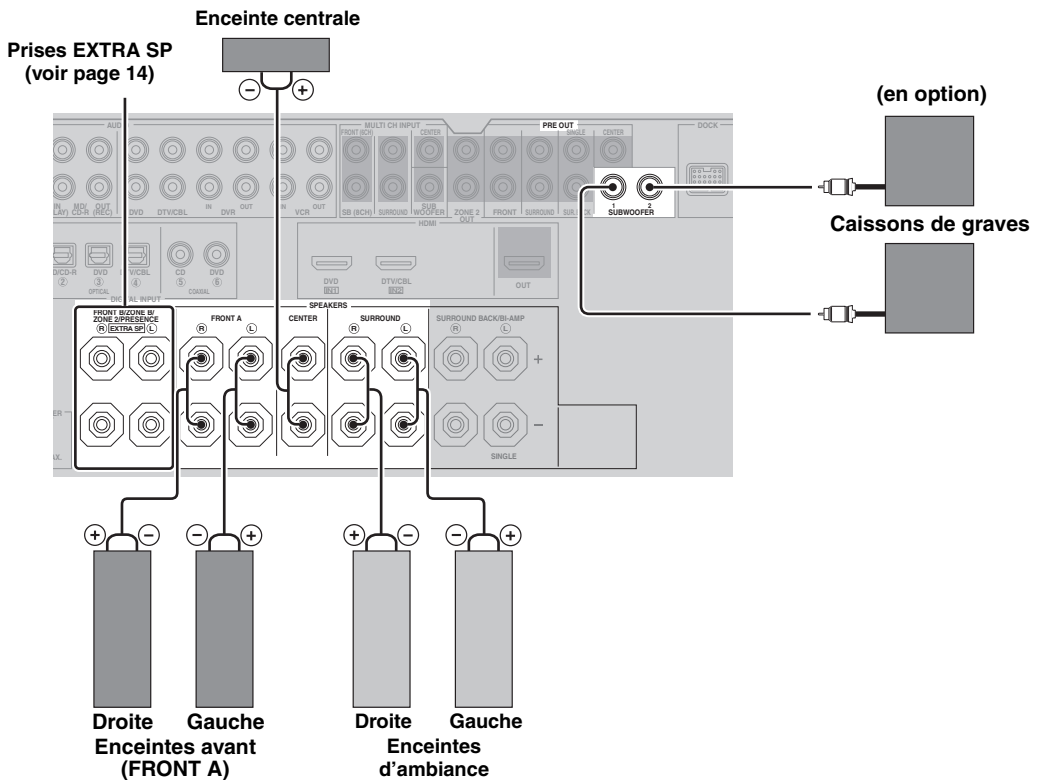



## ■ Raccordement des câbles d'enceintes

- 1 Retirez environ 10 mm d'isolation à l'extrémité de chaque câble d'enceinte et torsadez les fils exposés de chaque conducteur pour empêcher les courts-circuits.

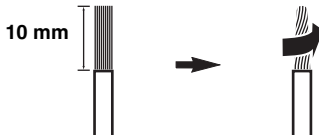

- 2 Dévissez la borne.

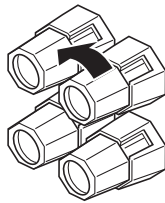

Rouge: pôle positif (+)

Noir: pôle négatif (-)

- 3 Introduisez l'extrémité dénudée dans le perçage de la borne.

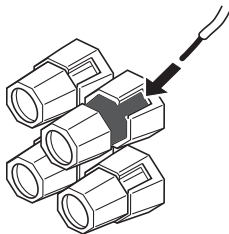

- 4 Vissez la borne pour assurer le maintien du conducteur.

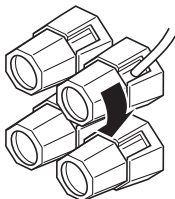

## ■ Utilisation des liaisons bi-amplificateur

### Attention

Retirez les barres ou ponts de court-circuit de vos enceintes pour séparer les répartiteurs LPF (filtre passe bas) et HPF (filtre passe haut).

Cet appareil présente des prises pour la bi-amplification d'un système acoustique. Vos enceintes doivent pouvoir supporter la bi-amplification.

Pour raccorder les enceintes pour la bi-amplification, utilisez les bornes FRONT et SURROUND BACK/BI-AMP de la façon indiquée ci-dessous. Pour activer les liaisons bi-amplificateur, réglez "BI-AMP" sur "ON" dans "ADVANCED SETUP" (voir page 109).

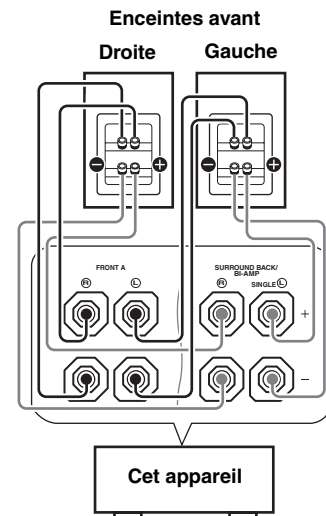

### Remarque

Lors d'un raccordement classique, assurez-vous que les barrettes de court-circuitage se trouvent bien sur les prises. Reportez-vous au mode d'emploi des enceintes pour de plus amples informations.

## Information sur les prises et les fiches des câbles

Utilisez un des types de prises audio et/ou de prises vidéo présentes sur vos appareils.

### Prises audio et fiches des câbles

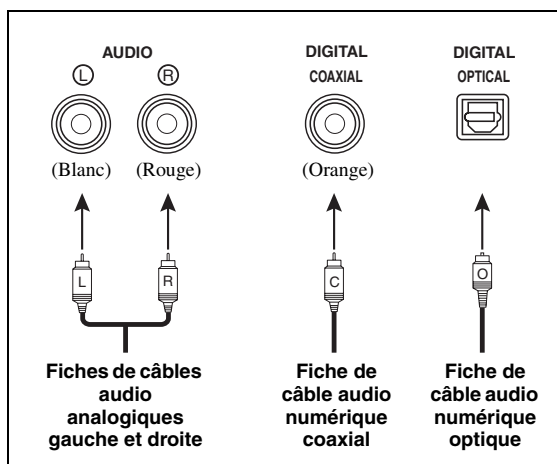

#### ■ Prises audio

L'appareil dispose de trois types de prises audio. Les raccordements à effectuer dépendent des prises audio disponibles sur vos autres appareils.

#### Prises AUDIO

Ces prises sont destinées aux signaux audio analogiques transmis via des câbles audio analogiques gauche et droit. Les fiches rouges doivent être branchées sur les prises de droite et les fiches blanches sur les prises de gauche.

#### Prises DIGITAL COAXIAL

Cette prise est destinée aux signaux audio numériques transmis via un câble numérique coaxial.

#### Prises DIGITAL OPTICAL

Cette prise est destinée aux signaux audio numériques transmis via un câble numérique optique.

#### Remarque

Vous pouvez utiliser ces prises pour appliquer à l'appareil les trains binaires PCM, Dolby Digital et DTS. Lorsque vous raccordez des appareils aux prises COAXIAL et OPTICAL, la priorité est donnée aux signaux transmis par la prise COAXIAL. Toutes les prises d'entrée optique sont compatibles avec les signaux numériques ayant une fréquence d'échantillonnage de 96 kHz au maximum.

### Prises vidéo et fiches des câbles

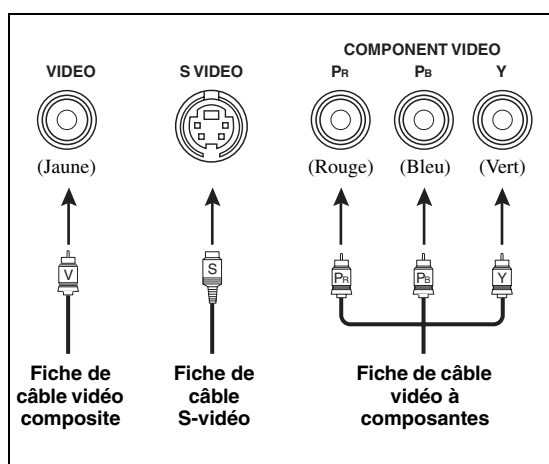

#### ■ Prises vidéo

Cet appareil est doté de trois types de prises vidéo. Les raccordements à effectuer dépendent des prises d'entrée disponibles sur le moniteur vidéo.

#### Prises VIDEO

Ces prises sont destinées aux signaux vidéo composite transmis via des câbles vidéo composite.

#### Prises S VIDEO

Ces prises sont destinées aux signaux S-vidéo, séparés en signaux de luminance (Y) et signaux de chrominance (C) transmis séparément via des câbles S-vidéo.

#### Prises COMPONENT VIDEO

Ces prises sont destinées aux signaux vidéo à composantes, séparés en signaux vidéo de luminance (Y) et signaux vidéo de chrominance (Pb, Pr) transmis séparément via des câbles vidéo à composantes.



Cet appareil est pourvu d'une fonction de conversion vidéo. Voir pages 19 et 88 pour de plus amples informations.

## Informations sur le HDMI™

### ■ Compatibilité du signal HDMI

#### Signaux audio

Types de signaux audio	Formats des signaux audio	Supports compatibles
PCM linéaire à 2 voies	2 voies, 32-192 kHz, 16/20/24 bits	CD, DVD-Vidéo, DVD-Audio, etc.
PCM linéaire multivoies	8 voies, 32-192 kHz, 16/20/24 bits	DVD-Audio, disque Blu-ray, HD DVD, etc.
DSD	2/5.1 voies, 2,8224 MHz, 1 bits	SA-CD, etc.
Train binaire	Dolby Digital, DTS	DVD-Vidéo, etc.
Train binaire (son haute définition)	Dolby TrueHD, Dolby Digital Plus, DTS-HD Master Audio, DTS-HD High Resolution Audio, DTS Express	Blu-ray Disc, HD DVD, etc.



- Si l'appareil transmettant la source d'entrée peut décoder les signaux audio à train binaire des commentaires audio, vous pourrez reproduire les sources audio avec les commentaires audio à condition d'effectuer les raccordements suivants:
  - entrée audio analogique multivoies (voir page 25)
  - DIGITAL INPUT OPTICAL (ou COAXIAL)
- Reportez-vous aux modes d'emploi fournis avec l'appareil source et réglez l'appareil correctement.

#### Remarques

- Lors de la lecture de DVD-Audio protégés contre la copie avec le système CPPM, les signaux vidéo et audio peuvent ne pas être fournis dans le cas de certains types de lecteurs de DVD.
- Cet appareil n'est pas compatible avec les appareils HDCP ou HDMI qui ne prennent pas en charge le système DVI.
- Pour décoder les signaux audio à train binaire sur cet appareil, réglez correctement l'appareil source de sorte qu'il transmette directement les signaux audio à train binaire (sans les décoder). Reportez-vous aux modes d'emploi fournis pour le détail.
- Cet appareil ne prend pas en charge les commentaires audio (par exemple les contenus audio spéciaux téléchargés d'Internet) des Blu-ray Disc ou HD DVD. Il ne peut pas lire les commentaires audio accompagnant certains Blu-ray Disc ou HD DVD.

### Signaux vidéo

Cet appareil est compatible avec les signaux vidéo ayant les résolutions suivantes:

#### Format du signal vidéo

- 480i/60 Hz
- 576i/50 Hz
- 480p/60 Hz
- 576p/50 Hz
- 720p/60 Hz, 50 Hz
- 1080i/60 Hz, 50 Hz
- 1080p/60 Hz, 50 Hz, 24 Hz

#### Attribution par défaut des sources aux prises d'entrée HDMI

Prise d'entrée HDMI	Source d'entrée attribuée
IN1	DVD
IN2	DTV/CBL

### ■ Prise et fiche de câble HDMI

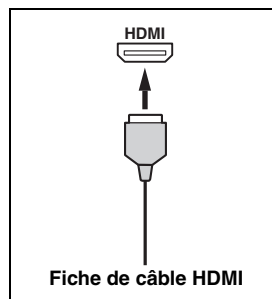

- Nous conseillons d'utiliser un câble HDMI de moins de 5 mètres avec le logo HDMI imprimé dessus.
- Utilisez un câble de conversion (prise HDMI ↔ prise DVI-D) pour relier cet appareil à d'autres appareils DVI.

#### Remarques

- Ne débranchez pas et ne branchez pas le câble, ou n'éteignez pas les appareils HDMI raccordés à la prise HDMI OUT de cet appareil pendant le transfert de données. Cela aurait pour effet de perturber la lecture ou d'engendrer du bruit.
- Si vous éteignez le moniteur vidéo raccordé à la prise HDMI OUT par une liaison DVI, cet appareil risque de ne pas pouvoir se connecter à l'autre appareil.
- Les signaux vidéo analogiques transmis aux prises vidéo de l'appareil, S-vidéo et vidéo composite peuvent être convertis numériquement pour une sortie à la prise HDMI OUT. Réglez "VIDEO CONV." sur "ON" dans "MANUAL SETUP" pour activer cette fonction (voir page 88).

## Circulation des signaux audio et vidéo

### ■ Sens des signaux audio

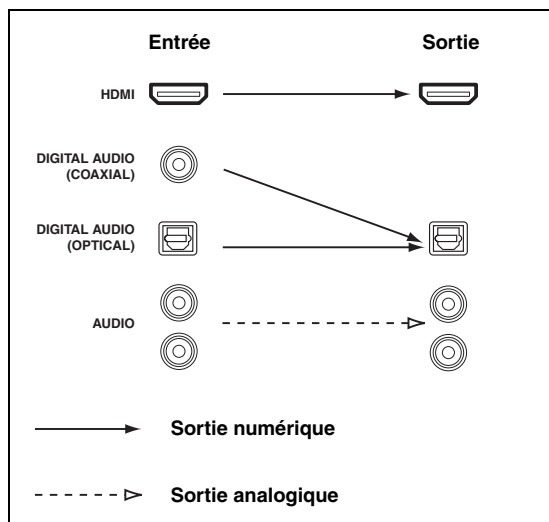

#### Remarques

- Les signaux à 2 voies et PCM multivoies, Dolby Digital et DTS transmis à une des prises HDMI IN ne peuvent ressortir par la prise HDMI OUT que lorsque "S.AUDIO" est réglé sur "OTHER" (voir page 89).
- Les signaux audio transmis aux prises HDMI IN ne ressortent pas par les prises AUDIO et DIGITAL OUTPUT.

### ■ Sens des signaux vidéo

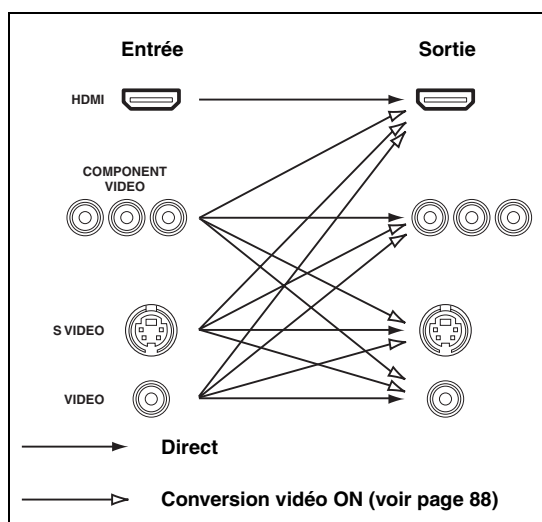

#### Remarques

- Lorsque les signaux vidéo sont transmis aux prises HDMI, COMPONENT VIDEO, S VIDEO et VIDEO, l'ordre de priorité des signaux est le suivant :
  1. HDMI
  2. COMPONENT VIDEO
  3. S VIDEO
  4. VIDEO
- Les signaux vidéo numériques présents à une des prises d'entrée HDMI IN ne peuvent pas être transmis aux prises de sortie vidéo analogiques.
- Les signaux vidéo composantes analogiques ayant une résolution de 480i (NTSC)/576i (PAL) sont convertis en signaux S-vidéo ou vidéo composites et sortent par les prises S VIDEO MONITOR OUT et VIDEO MONITOR OUT.
- Les signaux vidéo analogiques à composantes ayant une résolution de 1080p ne sortent que par les prises COMPONENT VIDEO MONITOR OUT.

## Raccordement d'un moniteur TV ou d'un projecteur

Raccordez votre téléviseur (ou projecteur) à la prise HDMI OUT, aux prises COMPONENT VIDEO MONITOR OUT, à la prise S VIDEO MONITOR OUT ou à la prise VIDEO MONITOR OUT de cet appareil.



Assurez-vous que cet appareil et les autres appareils sont débranchés des prises secteur.



- Vous pouvez spécifier si les signaux audio HDMI doivent être lus sur cet appareil ou sur un autre appareil HDMI raccordé à la prise HDMI OUT de cet appareil. Utilisez le paramètre "S.AUDIO" dans "OPTION MENU" pour sélectionner l'appareil devant lire les signaux audio HDMI (voir page 89).

- Si vous utilisez le syntoniseur du téléviseur comme source d'entrée, reliez les prises de sortie audio numériques ou analogiques du téléviseur et les prises d'entrée audio numériques ou analogiques de cet appareil. Reportez-vous à "Raccordement d'un décodeur" à la page 22 pour de plus amples informations sur le raccordement.

### Remarques

- Si un moniteur vidéo est raccordé à cet appareil par une liaison DVI, vous ne pourrez pas profiter de toutes les caractéristiques du HDMI.
- Certains moniteurs vidéo raccordés à cet appareil via une liaison DVI ne sont pas capables de reconnaître les signaux audio/vidéo HDMI envoyés quand ils sont en mode veille. Dans ce cas, le témoin HDMI clignote de façon irrégulière.
- Si le moniteur vidéo raccordé n'est pas compatible avec la synchronisation audio et vidéo (synchro lèvres automatique), cet appareil ajustera lui-même le son sur l'image (voir page 83). Raccordez le moniteur vidéo à la prise HDMI OUT de cet appareil pour pouvoir utiliser cette fonction.

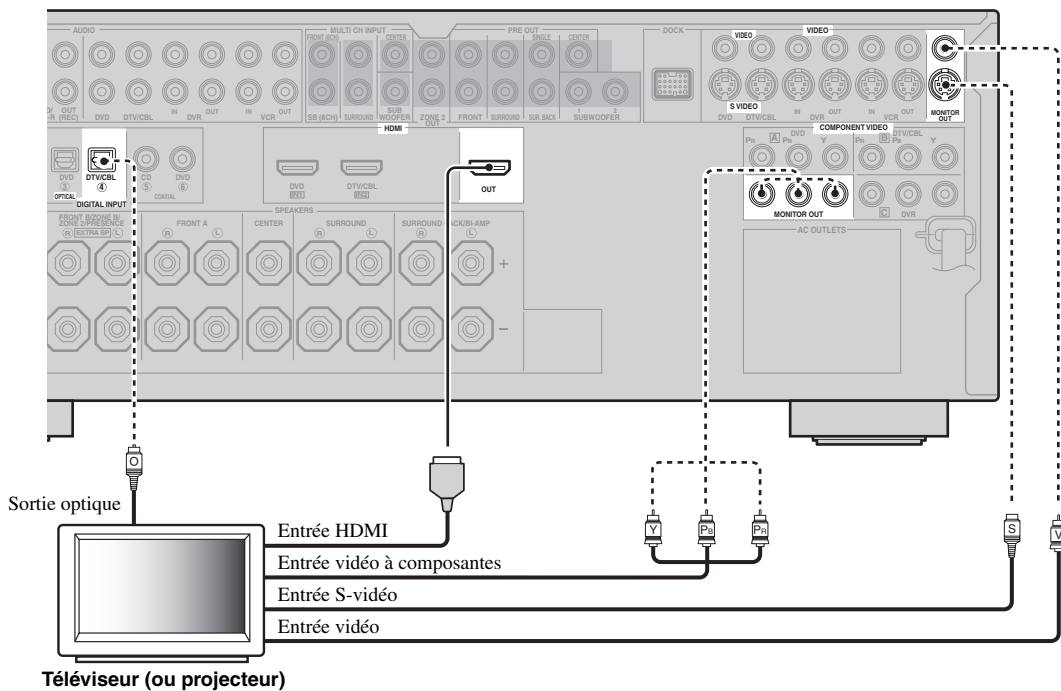

- repère les liaisons recommandées
- - - repère les liaisons alternatives  
(une pour la liaison vidéo et une pour la liaison audio)

## Raccordement d'autres appareils



Assurez-vous que cet appareil et les autres appareils sont débranchés des prises secteur.

### Remarques

- Lorsque "VIDEO CONV." est réglé sur "OFF" (voir page 88), veillez à effectuer le même type de liaison vidéo que pour le raccordement du téléviseur (voir page 20). Par exemple, si votre téléviseur a été raccordé à la prise VIDEO MONITOR OUT de cet appareil, raccordez les autres appareils aux prises VIDEO.

- Lorsque "VIDEO CONV." est réglé sur "ON" (voir page 88), les signaux vidéo convertis sortent par les prises MONITOR OUT. Pour effectuer un enregistrement, vous devez relier les appareils par le même type de liaison vidéo.
- Pour relier numériquement un autre appareil que celui qui a été attribué en usine à la prise DIGITAL INPUT ou DIGITAL OUTPUT, sélectionnez le réglage correspondant pour "OPTICAL OUT", "OPTICAL IN" ou "COAXIAL IN" dans "I/O ASSIGNMENT" (voir page 84).
- Lorsque vous raccordez un lecteur de DVD aux prises DIGITAL INPUT (OPTICAL) et DIGITAL INPUT (COAXIAL), la priorité est donnée aux signaux transmis par la prise DIGITAL INPUT (COAXIAL).

### ■ Raccordement d'un lecteur de DVD

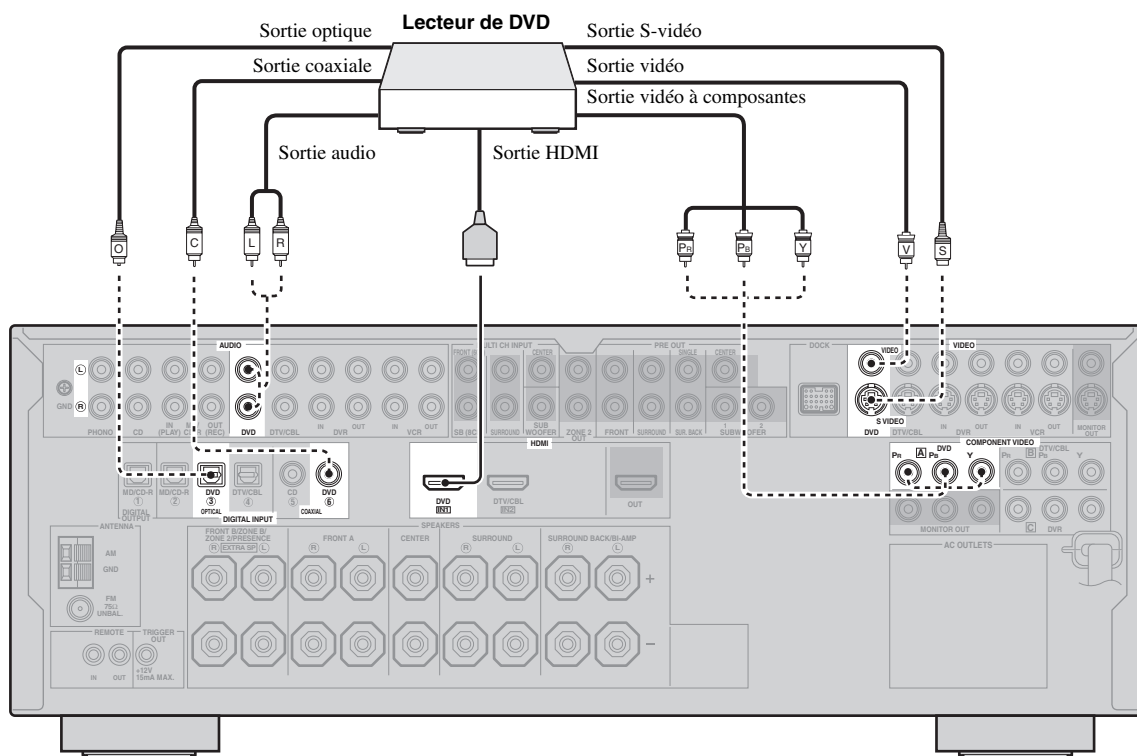

———— repère les liaisons recommandées

- - - - - repère les liaisons alternatives  
(Une pour la liaison vidéo et une pour la liaison audio)

■ Raccordement d'un lecteur de DVD, d'un magnétoscope numérique ou d'un magnétoscope analogique

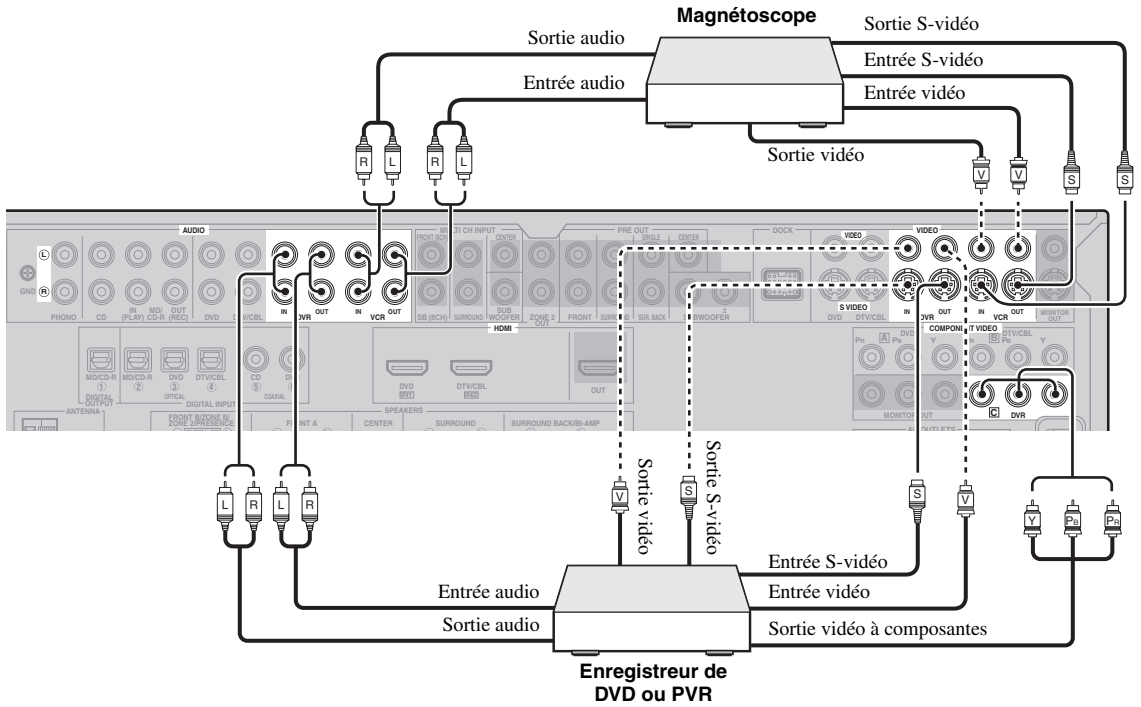

■ Raccordement d'un décodeur

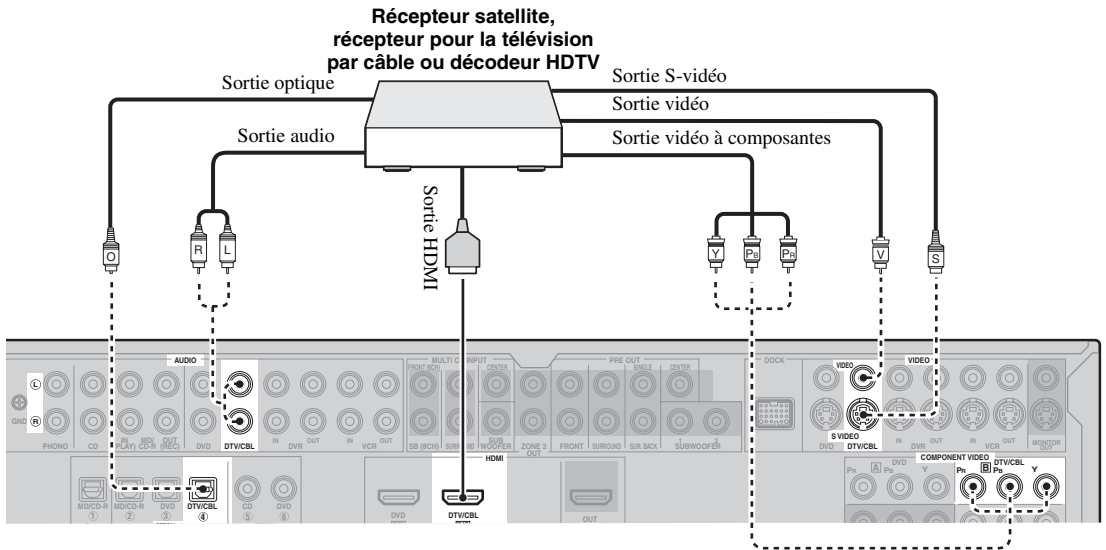

— repère les liaisons recommandées  
 - - - repère les liaisons alternatives (une pour la liaison vidéo et une pour la liaison audio)

## ■ Raccordements des appareils audio

### Remarques

- Pour relier numériquement un autre appareil que celui qui a été attribué en usine à la prise DIGITAL INPUT ou DIGITAL OUTPUT, sélectionnez le réglage correspondant pour “OPTICAL OUT”, “OPTICAL IN” ou “COAXIAL IN” dans “I/O ASSIGNMENT” (voir page 84).
- Reliez la platine tourne-disque à la borne GND de cet appareil de façon à réduire les bruits. Toutefois certaines platines tourne-disque produisent moins de bruit sans liaison à la borne GND.
- Les prises PHONO sont compatibles avec les platines tourne-disque dotées d’une cellule à aimant mobile (MM) ou à bobine mobile (MC). Si la platine tourne-disque est pourvue d’une cellule bas niveau (cellule MC), insérez un transformateur-élévateur, ou un amplificateur pour cellule MC, entre la tête de lecture et les prises PHONO.
- Si vous reliez à la fois la prise DIGITAL INPUT (OPTICAL) et la prise DIGITAL INPUT (COAXIAL) à un appareil audio, la prise DIGITAL INPUT (COAXIAL) sera prioritaire.

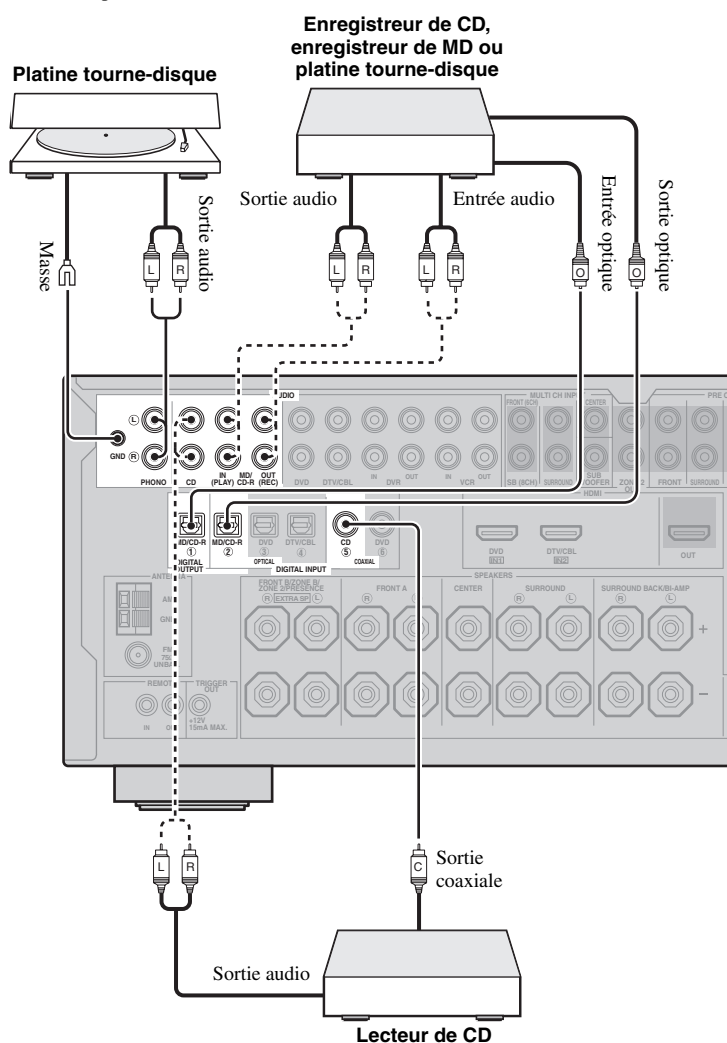

— repère les liaisons recommandées  
 - - - repère les liaisons alternatives  
 (Une pour la liaison audio)



## ■ Raccordement d'un amplificateur extérieur

Cet appareil est suffisamment puissant pour entraîner n'importe quelle chaîne à usage domestique. Si vous souhaitez fournir plus de puissance aux enceintes, ou tout simplement utiliser un autre amplificateur, reliez-le aux prises PRE OUT. Chaque prise PRE OUT fournit les signaux de la même voie que les bornes SPEAKERS correspondantes.

### Remarques

- Si vous reliez un appareil aux prises PRE OUT, ne branchez rien sur les bornes SPEAKERS.
- Les signaux transmis aux prises FRONT PRE OUT sont modifiés en fonction des réglages réalisés avec la commande TONE CONTROL (voir page 52).
- Réglez le niveau de sortie du caisson de graves au moyen de la commande dont il est pourvu (voir page 52).
- Certains signaux ne sont pas disponibles sur les prises SUBWOOFER PRE OUT du fait des valeurs adoptées pour "SPEAKER SET" (voir page 76).

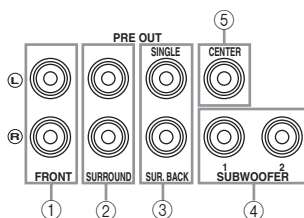

### ① Prises FRONT PRE OUT

Il s'agit des prises de sortie des voies avant.

### ② Prises SURROUND PRE OUT

Il s'agit des prises de sortie des voies d'ambiance.

### ③ Prises SUR.BACK PRE OUT

Il s'agit des prises de sortie des voies d'ambiance arrière.

Si vous ne raccordez qu'un seul amplificateur externe pour la voie d'ambiance arrière, vous devrez le raccorder à la prise SINGLE.

### Remarques

- Lorsque "BI-AMP" est réglé sur "ON", cet appareil transmet les signaux audio des voies avant aux prises SUR.BACK PRE OUT.
- Les signaux audio transmis aux prises SUR.BACK PRE OUT dépendent du réglage effectué pour "EXTRA SP ASSIGN" (voir pages 33 et 76).

### ④ Prises SUBWOOFER PRE OUT

Cette prise sert à raccorder un ou deux caissons de graves amplifiés.

### Remarque

Le signal présent à la prise SUBWOOFER PRE OUT 2 est le même que celui qui est présent à la prise SUBWOOFER PRE OUT 1.

### ⑤ Prise CENTER PRE OUT

Il s'agit de la prise de sortie de la voie centrale.

## ■ Raccordement d'un lecteur multiformat ou d'un décodeur externe

Cet appareil est équipé de 6 prises d'entrée complémentaires (FRONT gauche et droite, CENTER, SURROUND gauche et droite et SUBWOOFER); ces prises permettent le raccordement multivoie d'un lecteur multiformat, d'un décodeur extérieur, d'un processeur acoustique ou d'un préamplificateur.

Si vous réglez "INPUT CH" sur "8CH" dans "MULTI CH" (voir page 86), vous avez la possibilité d'utiliser les prises d'entrée attribuées à "FRONT" dans "MULTI CH" (voir page 86) et les prises MULTI CH INPUT pour accepter une source à 8 voies. Reliez les prises de sortie du lecteur multiformat ou du décodeur extérieur aux prises MULTI CH INPUT. Veillez à ce que les sorties gauche et droite des voies avant et des voies d'ambiance correspondent bien aux entrées gauche et droite des mêmes voies.

### Remarques

- Si vous sélectionnez l'appareil relié aux prises MULTI CH INPUT comme source d'entrée (voir page 43), le processeur numérique de champ sonore de cet appareil sera automatiquement désactivé, ce qui veut dire que vous ne pourrez pas choisir les corrections de champ sonore.
- Cet appareil ne redirige pas les signaux transmis aux prises MULTI CH INPUT pour pallier les enceintes manquantes. Nous vous conseillons de n'utiliser ce principe de raccordement que si la chaîne comporte les enceintes requises pour un ensemble à 5.1 voies.

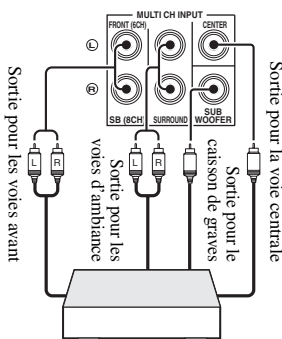

Lecteur multiformat/Décodeur extérieur  
(sortie 5.1 voies)

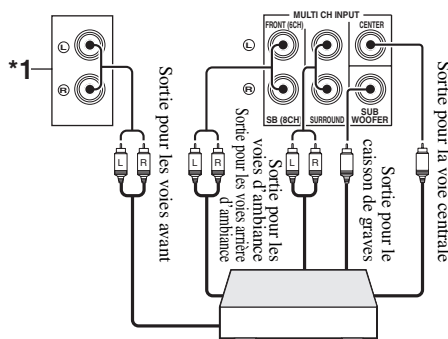

Lecteur multiformat/Décodeur extérieur  
(sortie 7.1 voies)

\*1 Ce sont les prises d'entrée audio analogique désignées par "FRONT" dans "MULTI CH" (voir page 86).

## ■ Raccordement d'une station universelle Yamaha iPod ou d'un adaptateur Bluetooth

La borne DOCK sur le panneau arrière de cet appareil permet de relier une station universelle Yamaha iPod (par exemple la YDS-10 vendue séparément) ou un adaptateur Bluetooth (par exemple le YBA-10 vendu séparément). Raccordez la station universelle Yamaha iPod ou l'adaptateur Bluetooth à la borne DOCK sur le panneau arrière de cet appareil avec le câble prévu à cet effet.



Reportez-vous à "Utilisation de iPod™" à la page 60 pour la lecture sur votre iPod et à "Utilisation d'appareils Bluetooth™" à la page 62 pour la lecture sur vos appareils Bluetooth.

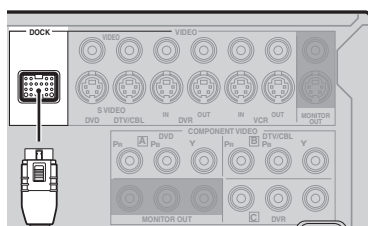

Yamaha Station universelle iPod  
ou adaptateur Bluetooth

### ■ Utilisation des prises REMOTE IN/OUT

Si les appareils sont de marque Yamaha et peuvent recevoir les signaux de commande, raccordez la prise REMOTE IN et la prise REMOTE OUT de la prise d'entrée et de sortie de signaux de commande avec le minicâble analogique mono de la façon suivante.

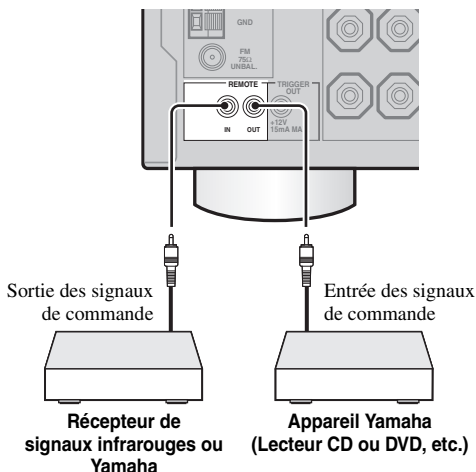

- Si les appareils peuvent recevoir les signaux de commande SCENE, ils pourront être mis en marche par cet appareil, et les touches SCENE pourront être utilisées pour agir sur la lecture. Reportez-vous aux modes d'emploi pour de plus amples informations sur la compatibilité des divers appareils avec les signaux de commande SCENE.
- Si l'appareil raccordé à la prise REMOTE OUT n'est pas de marque Yamaha, réglez "SCENE IR" dans le menu de réglages approfondis sur "OFF" (voir page 109).

### Utilisation des prises VIDEO AUX sur la face avant

Reliez votre console de jeu ou votre caméscope aux prises VIDEO AUX sur la face avant de l'appareil.

#### Attention

Veillez à réduire complètement le volume de cet appareil et des autres appareils avant de les relier.

#### Remarques

- Les signaux audio transmis à la borne DOCK ont priorité sur les signaux transmis aux prises VIDEO AUX.
- Pour transmettre les signaux de la source à ces prises, sélectionnez "V-AUX" comme source d'entrée.

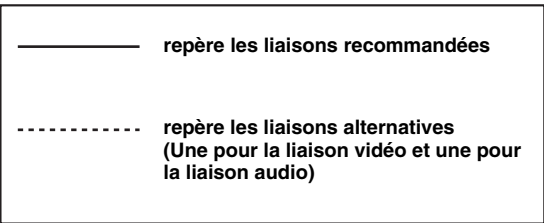
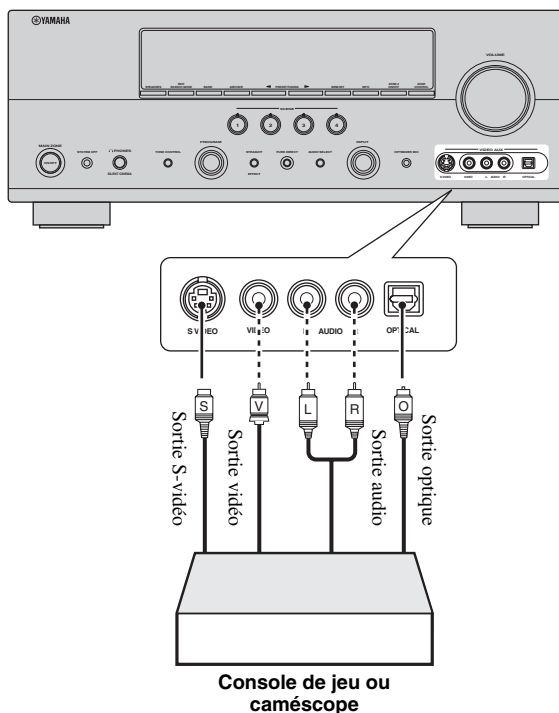

## Raccordement des antennes FM et AM

Cet appareil est fourni avec une antenne FM et une antenne AM intérieures. Raccordez ces antennes aux prises prévues à cet effet. En principe, ces antennes doivent être suffisantes pour capter un signal de puissance convenable.

### Remarques

- L'antenne cadre AM doit être placée à distance de cet appareil.
- Une antenne extérieure convenablement installée permet d'obtenir une réception de meilleure qualité qu'une antenne intérieure. Si la réception devait être mauvaise, installez une antenne extérieure. Pour de plus amples détails concernant cette question, veuillez consulter le revendeur ou le service après-vente Yamaha.
- L'antenne cadre AM doit être reliée à l'appareil, y compris dans le cas où une antenne AM extérieure est utilisée.

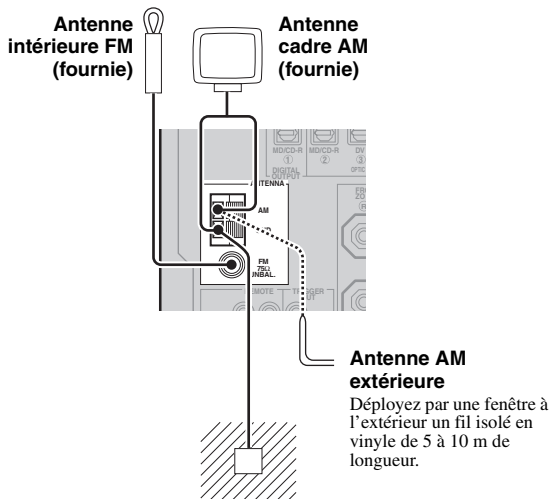

### Masse (prise GND)

Par souci de sécurité et pour que le brouillage soit minimum, reliez la prise GND de l'antenne à une bonne masse. Une bonne masse peut être un pieu de métal enfoncé dans un sol humide.

## Raccordement du fil de l'antenne cadre AM

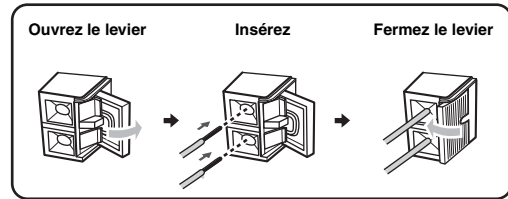

Le fil de l'antenne cadre AM n'a pas de polarité et n'importe quelle extrémité peut être insérée dans la borne AM et GND.

## Assemblage de l'antenne cadre AM fournie

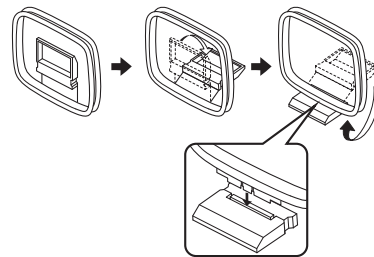

## Raccordement du câble d'alimentation

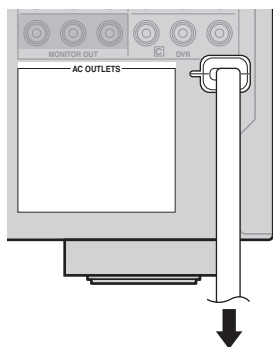

A une prise secteur

### ■ AC OUTLET(S) (SWITCHED)

Modèle pour l'Australie ..... 1 prise secteur  
 Modèle pour la Corée ..... Aucune prise secteur  
 Autres modèles ..... 2 prises secteur

Utilisez ces prises secteur pour alimenter les appareils connectés. Raccordez les câbles d'alimentation des autres appareils à ces prises. Ces prises sont alimentées sur le secteur lorsque l'appareil dans la pièce principale ou dans la Zone 2 est en service. Toutefois, l'alimentation de ces prises secteur est coupée lorsque l'appareil dans la pièce principale et celui de la Zone 2 sont mis hors service, ou lorsque vous appuyez sur **SYSTEM OFF** sur la face avant. Pour le détail sur la puissance maximale ou la consommation totale des appareils pouvant être raccordés à ces prises, voir "Caractéristiques techniques" à la page 123.

#### Remarque

Pendant la charge du iPod, raccordé à cet appareil, l'alimentation par la ou les prises AC OUTLET(S) de cet appareil n'est pas coupée, même si celui-ci est en veille. Lorsque la charge est terminée ou le iPod débranché, l'alimentation est automatiquement coupée si l'appareil est en veille.

#### Secours de la mémoire

Le secours de la mémoire évite que les données sauvegardées ne soient effacées chaque fois que l'appareil est mis en veille. Toutefois, les données enregistrées seront perdues si l'appareil reste débranché de la prise secteur ou si le courant est coupé pendant plus d'une semaine.

## Réglage de l'impédance des enceintes

### Attention

Si vous utilisez des enceintes de 6 ohms, réglez "SP IMP." sur "6Ω MIN" AVANT d'utiliser cet appareil. Vous pouvez aussi utiliser des enceintes de 4 ohms comme enceintes avant.

- 1 Dans ce cas, appuyez sur **SYSTEM OFF** sur la face avant pour éteindre cet appareil. Voir page 29 pour le détail.
- 2 Appuyez un instant sur **TONE CONTROL** puis appuyez sur **MAIN ZONE ON/OFF** pour mettre cet appareil en service. L'appareil se met en service et le menu des réglages approfondis apparaît sur l'afficheur de la face avant.

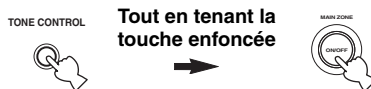

- 3 Tournez le sélecteur **PROGRAM** pour sélectionner "SP IMP.". "SP IMP." et le réglage d'impédance actuel des enceintes ("8Ω MIN") apparaissent sur l'afficheur de la face avant.
- 4 Appuyez plusieurs fois de suite sur **TONE CONTROL** pour sélectionner "6Ω MIN".
- 5 Appuyez sur **SYSTEM OFF** pour sauvegarder le nouveau réglage et mettre cet appareil hors tension.

#### Remarque

Le réglage effectué agira à la prochaine mise en service de cet appareil.

## Mise en ou hors service de cet appareil

### ■ Mise en service de cet appareil

Appuyez sur **Ⓚ MAIN ZONE ON/OFF** (ou **Ⓟ POWER**) pour mettre cet appareil en service.

La zone principale est en service.



- Lorsque vous mettez en service l'appareil, il faut attendre quelques secondes avant qu'il ne restitue le son.
- Vous pouvez aussi mettre la zone principale en service en appuyant sur les touches **Ⓢ SCENE** (ou **Ⓞ SCENE**).

### ■ Mise en veille de la zone principale

Appuyez sur **Ⓚ MAIN ZONE ON/OFF** (ou **Ⓛ STANDBY**) pour mettre la zone principale en veille.

En veille, l'appareil consomme une faible quantité d'électricité pour être en mesure de recevoir les signaux infrarouges qui peuvent être émis par le boîtier de télécommande.



Appuyez sur **Ⓛ SYSTEM OFF** pour mettre simultanément la zone principale et la Zone 2 (voir page 104) en veille.

## Afficheur de la face avant

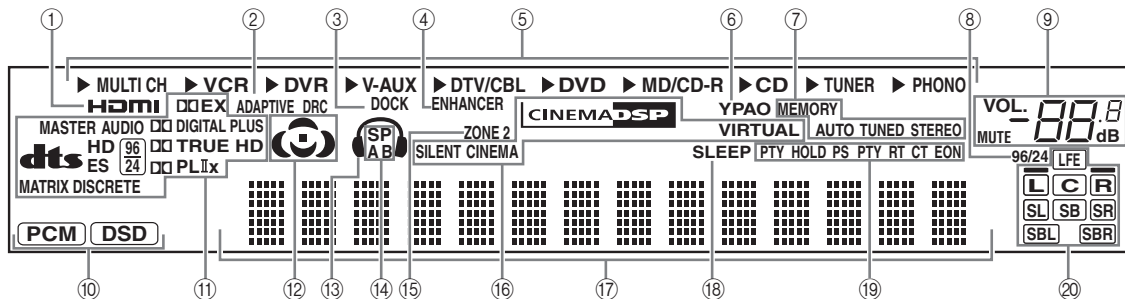

### ① Témoin HDMI

Ce témoin s'éclaire lorsque le signal de la source sélectionnée entre par les prises HDMI IN (voir page 18).

### ② Témoin ADAPTIVE DRC

Ce témoin s'éclaire lorsque le contrôle adaptif de la dynamique est en service (voir page 80).

### ③ Témoin DOCK

- Ce témoin s'éclaire lorsque vous posez votre iPod sur une station universelle Yamaha iPod (par exemple la YDS-10 vendue séparément) raccordée à la borne DOCK de cet appareil (voir page 25) et que V-AUX est sélectionné comme source d'entrée. Le témoin DOCK s'éclaire aussi lorsque la batterie du iPod posé sur la station est chargée par cet appareil en veille.
- Ce témoin clignote lorsque l'adaptateur Bluetooth Yamaha (par exemple le YBA-10, vendu séparément) et l'appareil Bluetooth sont jumelés ou lorsque l'adaptateur Bluetooth recherche l'appareil Bluetooth (voir page 62).
- Il s'éclaire lorsque l'adaptateur Bluetooth Yamaha est raccordé à l'appareil Bluetooth (voir page 62).

### ④ Témoin ENHANCER

Ce témoin s'éclaire après la sélection de Compressed Music Enhancer (voir page 50).

### ⑤ Témoins des sources d'entrée

Le curseur correspondant s'allume pour indiquer la source d'entrée actuellement sélectionnée.

### ⑥ Témoin YPAO

S'éclaire lorsque vous activez la fonction "AUTO SETUP" et lorsque les réglages d'enceintes spécifiés dans "AUTO SETUP" sont utilisés tels quels sans être modifiés (voir page 32).

### ⑦ Témoins du syntoniseur

L'un de ces témoins s'éclaire lorsque l'appareil est en mode d'accord FM ou AM (voir pages 53 à 56).

### ⑧ Témoin 96/24

Ce témoin s'éclaire lorsque l'appareil reçoit un signal DTS 96/24.

### ⑨ Témoin MUTE et témoin de niveau VOLUME

- Le témoin MUTE clignote lorsque la fonction MUTE est en service (voir page 45).
- Le niveau sonore actuel s'affiche ici.

### ⑩ Témoins des signaux d'entrée

Ce témoin s'éclaire lorsque cet appareil restitue des signaux audionumériques PCM (Modulation par impulsions et codage) ou DSD (Flux numérique direct).

### ⑪ Témoins des décodeurs

Lorsque l'un des décodeurs de l'appareil est en fonctionnement, le témoin correspondant s'éclaire.

### ⑫ Témoins de champ sonore

Le témoin correspondant à la correction de champ sonore active, s'éclaire (voir page 48).

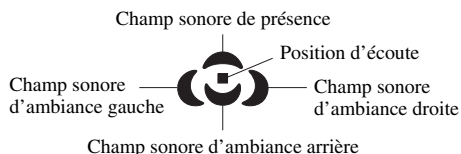

### ⑬ Témoin de casque

Ce témoin s'éclaire lorsque le casque est branché (voir page 45).

### ⑭ Témoins SP A B

Ces témoins s'éclairent en fonction du jeu d'enceintes avant en service (voir page 43).

SP A: Les enceintes FRONT A sont activées.

SP B: Les enceintes FRONT B sont activées.

SP A B: Les enceintes FRONT A et FRONT B sont en activités.

### ⑮ Témoin ZONE2

Ce témoin s'éclaire lorsque l'appareil de la Zone 2 est en service (voir page 104).

**⑯ Témoins DSP**

Le témoin correspondant s'éclaire lorsqu'une des corrections de champ sonore est sélectionnée (voir page 48).

**Témoin CINEMA DSP**

Ce témoin s'éclaire lorsque vous sélectionnez une correction de champ sonore CINEMA DSP (voir page 48).

**Témoin VIRTUAL**

Ce témoin s'éclaire lorsque le mode Virtual CINEMA DSP est actif (voir page 51).

**Témoin SILENT CINEMA**

Ce témoin s'éclaire lorsque le casque est branché et qu'une correction de champ sonore est sélectionnée (voir page 51).

**⑰ Afficheur multifonction**

Il fournit le nom de la correction de champ sonore utilisée et d'autres informations relatives aux réglages et modifications.

**⑱ Témoin SLEEP**

Ce témoin s'éclaire lorsque la minuterie de mise hors service est active (voir page 47).

**⑲ Témoins du système de diffusion de données radio (Modèle pour l'Europe et la Russie seulement)****PTY HOLD**

Ce témoin s'éclaire lorsque cet appareil est en mode PTY SEEK (voir page 57).

**PS, PTY, RT et CT**

Ces témoins s'éclairent selon les informations disponibles du système de diffusion de données radio (voir page 59).

**EON**

Ce témoin s'éclaire lorsque des données EON sont disponibles (voir page 58).

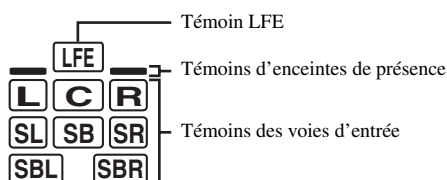
**⑳ Témoins des voies d'entrée et des enceintes****Témoins des voies d'entrée**

- Ces témoins indiquent quelles voies sont présentes dans le signal d'entrée numérique.
- Ils s'éclairent ou clignotent selon les réglages des enceintes pendant le réglage automatique de cet appareil (voir page 32) ou dans le "BASIC MENU" de "MANUAL SETUP" voir page 78).

**Témoins d'enceintes de présence**

Ils s'éclairent ou clignotent selon le réglage de "EXTRA SP ASSIGN" pendant le réglage automatique de cet appareil (voir page 32) ou dans le "BASIC MENU" de "MANUAL SETUP" (voir page 76).



Les enceintes de présence et d'ambiance arrière peuvent être réglées automatiquement à l'aide de "AUTO SETUP" (voir page 32) ou manuellement en effectuant les réglages nécessaires pour "SUR.B L/R SP" (voir page 77) dans "SPEAKER SET".

**Utilisation du boîtier de télécommande**

Le boîtier de télécommande émet un rayon infrarouge. Veillez à le pointer directement sur le capteur de télécommande de l'appareil pour en assurer le fonctionnement.

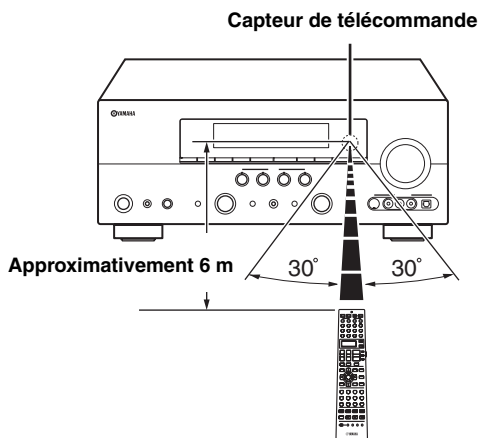
**Émetteur infrarouge (①)**

Les signaux infrarouges de commande sont émis ici. Dirigez cette ouverture vers l'appareil sur lequel vous voulez agir.

**Témoin de transmission (②)**

Il clignote tandis que le boîtier de télécommande émet des signaux infrarouges.

**Fenêtre d'affichage (⑥)**

Le nom de la source d'entrée sur laquelle vous pouvez agir s'inscrit ici.

**Sélecteur de mode de fonctionnement (⑱)**

Les fonctions de certaines touches changent selon la position du sélecteur de mode.

**AMP**

Active la fonction d'amplification de cet appareil.

**SOURCE**

Agit sur l'appareil choisi au moyen d'une des touches de sélection d'entrée (voir page 92).

**TV**

Agit sur le téléviseur désigné comme DTV/CBL ou PHONO (voir page 91).

**Remarques**

- Ne renversez aucun liquide sur le boîtier de télécommande.
- Ne laissez pas tomber le boîtier de télécommande.
- Ne conservez pas, ne rangez pas le boîtier de télécommande dans les endroits suivants :
  - très humides, par exemple près d'un bain
  - très chauds, par exemple près d'un poêle ou d'un appareil de chauffage
  - exposés à des températures très basses
  - poussiéreux
- Pour enregistrer les codes de commande des autres appareils, voir page 93.



# Optimisation du réglage des enceintes pour votre salle d'écoute (YPAO)

Cet appareil est doté de la technologie YPAO (Yamaha Parametric Room Acoustic Optimizer) qui permet d'éviter les réglages fastidieux d'enceintes et garantit une grande précision lors des réglages automatiques. Le microphone d'optimisation fourni capte les sons émis par les enceintes dans l'environnement d'écoute réel et cet appareil les analyse.

## Utilisation de AUTO SETUP

### Remarques

- Sachez qu'il est normal que des signaux puissants soient émis lorsque la procédure "AUTO SETUP" est exécutée.
- Pour que les résultats soient les meilleurs possible, veillez à ce que le plus grand silence règne dans la pièce tout au long des opérations "AUTO SETUP". Si les bruits ambiants sont importants, les résultats ne seront pas satisfaisants.



- Les valeurs initiales sont en caractères gras.
- La procédure "AUTO SETUP" peut aussi être exécutée à partir du menu système qui apparaît sur l'affichage OSD ou sur l'afficheur de la face avant. La procédure "AUTO SETUP" est expliquée dans ce manuel à l'aide des illustrations de l'affichage OSD.
- Avant de commencer, réglez le sélecteur de mode de fonctionnement du boîtier de télécommande sur **AMP**.
- Pour les réglages, les enceintes raccordées aux bornes d'enceintes FRONT A sont utilisées comme enceintes avant.

## 1 Vérifiez les points suivants.

### Remarque

Avant de passer au réglage automatique, vérifiez les points suivants.

- Les enceintes sont raccordées correctement.
- Le casque est débranché de cet appareil.
- Cet appareil et le moniteur vidéo sont en service.
- Cet appareil est sélectionné comme source d'entrée vidéo sur le moniteur vidéo.
- Le caisson de graves raccordé est en service et le volume est à un niveau moyen (ou légèrement inférieur).
- Les commandes de la fréquence de transition du caisson de graves raccordé sont au niveau maximal.

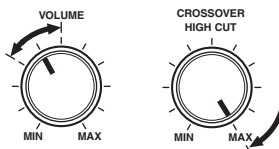

### Commandes d'un caisson de graves (exemple)

- La pièce est suffisamment silencieuse.



Si vous raccordez deux caissons de graves à cet appareil, le niveau de volume de chaque caisson de graves sera réglé à un niveau légèrement inférieur.

## 2 Branchez le microphone d'optimisation fourni sur la prise OPTIMIZER MIC située sur la face avant.

"MIC ON View OSD menu" apparaît sur l'afficheur de la face avant.

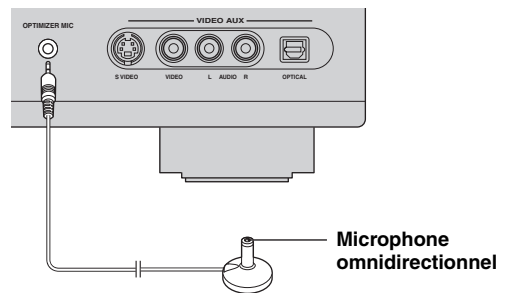

L'écran de menu suivant apparaît sur le moniteur vidéo.

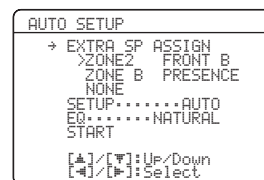

## 3 Posez le microphone d'optimisation sur une surface plate, la tête omnidirectionnelle tournée vers le haut, à l'emplacement de la position d'écoute.

### Microphone d'optimisation

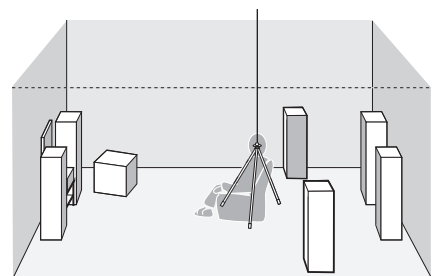

Si possible, montez le microphone d'optimisation sur un trépied (etc.) pour qu'il soit à la même hauteur que vos oreilles quand vous êtes assis à la position d'écoute. Le microphone d'optimisation peut être fixé à un trépied (etc.) avec la vis de celui-ci.

#### 4 Appuyez sur $\text{Ⓢ} \langle / \triangleright$ pour sélectionner le réglage souhaité pour "EXTRA SP ASSIGN", puis appuyez sur $\text{Ⓢ} \nabla$ .

##### Attribution d'autres enceintes

##### EXTRA SP ASSIGN

Sélectionnez la fonction des enceintes raccordées aux bornes EXTRA SP.

Choix: **FRONT B**, ZONE2, ZONE B, PRESENCE, NONE

- Si vous utilisez une des paires d'enceintes avant (voir page 43)

Sélectionnez "FRONT B".

- Si vous utilisez les enceintes Zone 2 (voir page 104)

Sélectionnez "ZONE2" pour valider l'emploi des enceintes de la Zone 2. Cet appareil entraîne les enceintes de la Zone 2 via leur amplificateur interne.

- Si vous utilisez une autre paire d'enceintes avant dans la Zone B

Sélectionnez "ZONE B".

- Si vous utilisez les enceintes de présence (voir page 13)

Sélectionnez "PRESENCE" pour valider l'emploi des enceintes de présence.

- Si vous n'utilisez pas les bornes EXTRA SP

Sélectionnez "NONE" pour mettre hors service les bornes EXTRA SP.

##### Remarque

Si vous sélectionnez "ON" dans "BI-AMP" (voir page 109), vous ne pourrez pas sélectionner "PRESENCE" ni "ZONE2" dans "EXTRA SP ASSIGN".

#### 5 Appuyez sur $\text{Ⓢ} \langle / \triangleright$ pour sélectionner "SETUP", puis appuyez sur $\text{Ⓢ} \nabla$ .

Choix: **AUTO**, RELOAD, UNDO, DEFAULT

- Sélectionnez "AUTO" pour que toute la procédure "AUTO SETUP" soit automatique.
- Sélectionnez "RELOAD" pour réactualiser les derniers réglages "AUTO SETUP" et annuler les précédents.
- Sélectionnez "UNDO" pour désactiver les derniers réglages "AUTO SETUP" et rétablir les précédents.
- Sélectionnez "DEFAULT" pour rétablir les réglages par défaut des paramètres "AUTO SETUP".

##### Remarques

- L'option "RELOAD" ou "UNDO" est disponible seulement si vous avez exécuté "AUTO SETUP" antérieurement et confirmé les réglages.
- "RELOAD" ou "UNDO" n'est pas disponible lorsque vous changez le réglage de "BI-AMP" dans les réglages approfondis (voir page 109) ou "EXTRA SP ASSIGN" dans "BASIC MENU" (voir page 76).

#### 6 Appuyez sur $\text{Ⓢ} \langle / \triangleright$ pour sélectionner le réglage "EQ" souhaité.

##### Type d'égaliseur graphique EQ

L'égaliseur paramétrique règle le niveau des bandes de fréquences spécifiées. Les bandes de fréquences les plus importantes sont sélectionnées en fonction de la pièce d'écoute et leur niveau est ajusté de manière à créer un champ sonore cohérent dans toute la pièce. Vous avez le choix entre les réglages d'égaliseur paramétrique suivants.

Choix: **NATURAL**, FLAT, FRONT

- Sélectionnez "NATURAL" pour lisser la réponse en fréquence de toutes les enceintes aux fréquences plus hautes et obtenir un son plus naturel. Nous vous conseillons ce réglage lorsque FLAT donne des sons un peu rudes.
- Sélectionnez "FLAT" pour lisser la réponse en fréquence de toutes les enceintes. Nous vous conseillons ce réglage si les enceintes sont de qualité similaire.
- Sélectionnez "FRONT" pour régler la réponse en fréquence de chaque enceinte en fonction des sons émis par les enceintes avant. Nous vous conseillons ce réglage si les enceintes avant sont de qualité très supérieure aux autres.

**7 Appuyez sur  $\text{\textcircled{V}}$  pour sélectionner "START", puis appuyez sur  $\text{\textcircled{ENTER}}$  pour démarrer les opérations.**

Le message suivant apparaît à l'écran. Lorsque le réglage automatique commence, des signaux d'essai puissants sont émis par toutes les enceintes. Pour que les mesures soient plus précises, restez tranquille et près des murs où ne se trouve aucune enceinte. Nous vous conseillons de sortir de la salle d'écoute pendant le réglage automatique.

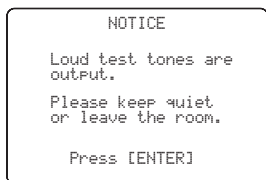

Lorsque vous effectuez l'opération suivante, le réglage auto des différents paramètres commence.

**8 Appuyez sur  $\text{\textcircled{ENTER}}$  pour procéder au réglage automatique.**

La page suivante apparaît à l'écran et le réglage commence 10 secondes plus tard.

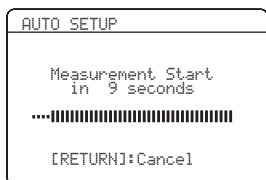

Pendant le réglage, des signaux d'essai puissants sont émis par chaque enceinte. Lorsque tous les éléments ont été réglés, la page "RESULT" apparaît sur l'affichage OSD.

**Remarques**

- N'effectuez aucune autre opération sur cet appareil pendant le réglage auto.
- Il est conseillé de sortir de la pièce pendant toute la durée de la procédure. Le réglage automatique de tous les paramètres dure environ 3 minutes.



Appuyez sur  $\text{\textcircled{A}}$  pour annuler le réglage automatique.

**9 Assurez-vous que la page suivante s'affiche, puis appuyez sur  $\text{\textcircled{ENTER}}$  pour voir la page de résultats.**

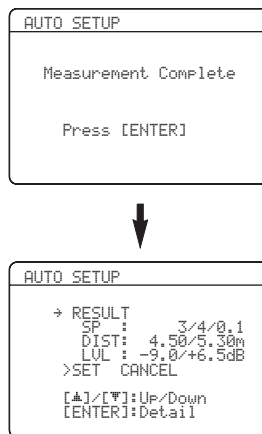

Les résultats affichés sur la page "RESULT" sont les suivants:

**Nombre d'enceintes SP**

Indique le nombre d'enceintes raccordées à cet appareil dans l'ordre suivant: Avant/Arrière/Caisson de graves

**Distance des enceintes DIST**

Indique la distance aux enceintes depuis la position d'écoute dans l'ordre suivant: Enceinte la plus proche/Enceinte la plus éloignée

**Niveau de sortie des enceintes LVL**

Indique le niveau de sortie des enceintes, dans l'ordre suivant: Niveau le plus bas/Niveau le plus élevé

**Remarques**

- Le signal présent à la prise SUBWOOFER PRE OUT 2 est le même que celui qui est présent à la prise SUBWOOFER PRE OUT 1. "0.1" est indiqué comme nombre de caissons de graves raccordés, même si deux caissons de graves sont raccordés.
- Si la mention "E-10:INTERNAL ERROR" s'affiche au cours des essais, recommencez à partir de l'étape 4.
- Si vous avez sélectionné autre chose que "AUTO" au cours de l'étape 5, aucun signal d'essai ne sera émis.
- Si une erreur se produit pendant la procédure "AUTO SETUP", celle-ci est annulée et l'erreur est indiquée. Pour le détail, voir "Si une page d'erreur s'affiche" à la page 36.
- Si un problème éventuel est détecté par l'appareil pendant le réglage des paramètres avec "AUTO SETUP", "WARNING" et le numéro des messages d'avertissement apparaissent dans la partie supérieure de "RESULT" (voir page 36).
- Selon la salle d'écoute, "SWFR PHASE:REV" apparaît pendant le réglage automatique et "SUBWOOFER PHASE" dans "SOUND MENU" (voir page 78) prend automatiquement la valeur "REVERSE".

## 10 Appuyez sur **ENTER** pour afficher les détails des réglages effectués.

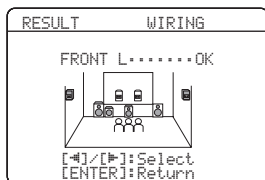
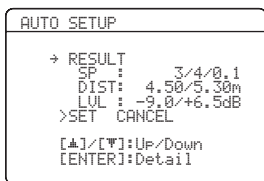

## 11 Appuyez plusieurs fois de suite sur **ENTER** pour voir les différentes pages de résultats.

Appuyez sur **ENTER** pour voir les différents paramètres des résultats.

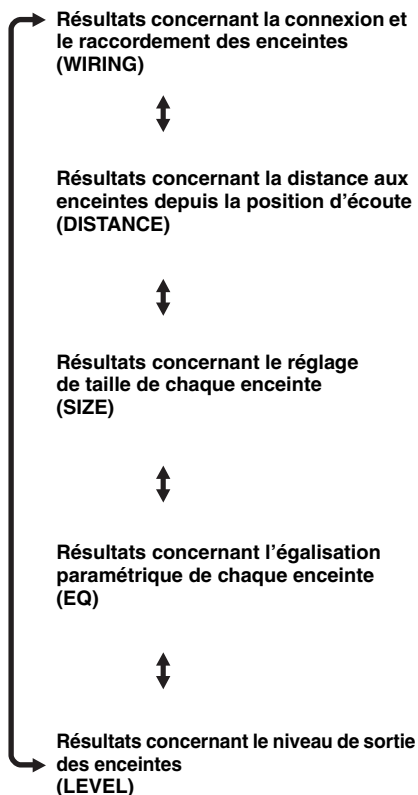

Si les résultats ne vous satisfont pas ou si vous préférez régler manuellement chaque paramètre, utilisez "MANUAL SETUP" (voir page 71).

## Remarques

- En fonction des caractéristiques du caisson de graves, les distances indiquées sur la page de résultats de "DISTANCE" peuvent être plus grandes que les distances réelles.
- Dans les résultats de "EQ", pour garantir des réglages plus fins plusieurs valeurs peuvent être désignées pour la même fréquence.

## 12 Appuyez sur **ENTER** pour revenir à la première page de résultats.

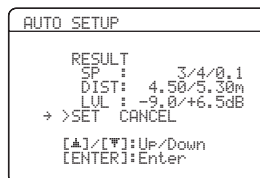

## 13 Assurez-vous que le pointeur indique "SET" et "CANCEL" puis appuyez sur **ENTER** pour sélectionner "SET" ou "CANCEL".

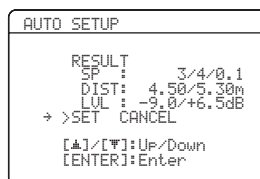

Choix: **SET**, **CANCEL**

- Sélectionnez "SET" pour valider les résultats de la procédure "AUTO SETUP".
- Sélectionnez "CANCEL" pour annuler les résultats de la procédure "AUTO SETUP".

## 14 Appuyez sur **ENTER** pour valider votre choix.

La page suivante apparaît. Débranchez le microphone d'optimisation de cet appareil pour sortir du "SET MENU". Le microphone d'optimisation est sensible à la chaleur. Rangez-le à l'abri des rayons du soleil et ne le posez pas sur cet appareil.



Si vous changez les enceintes ou leur position, ou si vous modifiez la disposition des éléments de la pièce d'écoute, vous devez exécuter une nouvelle fois "AUTO SETUP" pour effectuer un nouvel étalonnage de la chaîne.

## ■ Si une page d'erreur s'affiche

Appuyez sur **Ⓢ** / **⏪** / **⏩** / **⏴** / **⏵** pour sélectionner **“RETRY”** ou **“EXIT”**, puis appuyez sur **Ⓢ** **ENTER**.

La page suivante montre comme exemple l'affichage OSD de **“E-9:USER CANCEL”**.

```

ERROR
→ E-9:USER CANCEL
  Don't operate
  any function

>RETRY EXIT

[←]/[→]:Select
[ENTER]:Enter
  
```

Choix: **RETRY**, **EXIT**

- Sélectionnez **“RETRY”** pour essayer d'exécuter une nouvelle fois la procédure **“AUTO SETUP”**.
- Sélectionnez **“EXIT”** pour sortir de la procédure **“AUTO SETUP”**.



Si **“E-5:NOISY”** apparaît, **“PROCEED”** peut aussi être choisi. Si vous sélectionnez **“PROCEED”**, l'appareil continuera à effectuer les mesures et les réglages, mais ceux-ci risquent de ne pas être optimaux.

## ■ Si **“WARNING”** apparaît

Si un problème potentiel est détecté par l'appareil pendant le réglage avec **“AUTO SETUP”**, **“WARNING”** apparaîtra sur la page des résultats. Vérifiez les messages d'avertissement pour corriger les réglages d'enceintes.

### Remarque

Contrairement aux erreurs, les avertissements n'annulent pas la procédure **“AUTO SETUP”**.

## 1 Positionnez le pointeur sur **“WARNING”** et appuyez sur **Ⓢ** **ENTER** pour voir les informations concernant cet avertissement.

Le nombre à la droite de **“WARNING”** indique le nombre de messages d'avertissement.

```

AUTO SETUP
→ WARNING(3)
  RESULT      3/4/0,1
  SP         3/4/0,1
  DIST:     4,50/5,30m
  LVL       -9,0/+6,5dB
>SET CANCEL

[←]/[→]:Up/Down
[ENTER]:Detail
  
```

## 2 Appuyez plusieurs fois de suite sur **Ⓢ** / **⏪** / **⏩** pour voir les différentes pages d'avertissement.

```

WARNING
W-1:OUT OF PHASE
Reverse Channel
PL
CENTER
PL          PR
SL          SR
SBL         SBR
[←]/[→]:Select
[ENTER]:Return
  
```



- Pour le détail sur chaque message d'avertissement, reportez-vous au passage **“AUTO SETUP”** dans **“Guide de dépannage”** à la page 116.
- Si un avertissement ne s'applique pas à une enceinte, **“—”** est mentionné.
- Si **“SWFR:TOO LOUD”** ou **“SWFR:TOO LOW”** apparaît sur la page **“W-3:LEVEL ERROR”**, réglez le volume du ou des caissons de graves.

## 3 Appuyez sur **Ⓢ** **ENTER** pour revenir à la première page de résultats.

# Sélection des modèles de SCENE

Pour répondre à diverses situations, 17 modèles de SCENE ont été programmés sur cet appareil. Les modèles de SCENE suivants ont été attribués en usine à chaque touche SCENE (voir page 8):

**SCENE 1:** DVD Movie Viewing

**SCENE 2:** Music Disc Listening

**SCENE 3:** TV Viewing

**SCENE 4:** Radio Listening

Si vous souhaitez utiliser d'autres modèles de SCENE, vous pouvez en sélectionner de nouveaux dans la bibliothèque de modèles SCENE et les attribuer aux touches SCENE sélectionnées sur la face avant et le boîtier de télécommande.

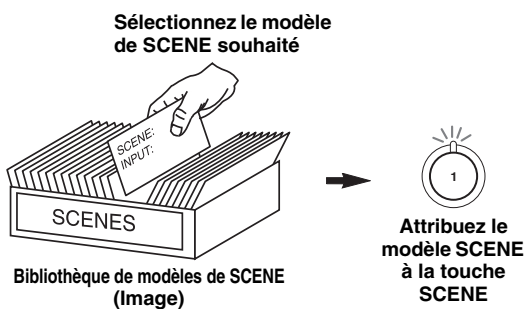

## Spécification du modèle de SCENE souhaité aux touches SCENE

### 1 Appuyez 3 secondes sur la touche **SCENE** (ou **SCENE**).

Le témoin de la touche SCENE sélectionnée sur la face avant se met à clignoter, et le nom du modèle de SCENE actuellement attribué à cette touche apparaît sur l'afficheur de la face avant.

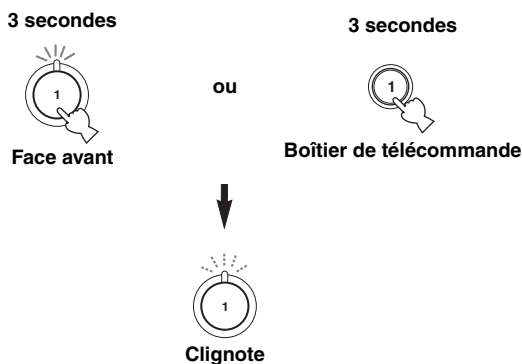

DVD Movie View

### 2 Tournez le sélecteur **INPUT** (ou réglez le sélecteur de mode de fonctionnement sur **AMP**, puis appuyez sur **</>**) pour sélectionner le modèle souhaité.

DVD Viewing

### 3 Appuyez une nouvelle fois sur la touche **SCENE** (ou sur **SCENE**) pour valider votre choix.

Le modèle de SCENE sélectionné est attribué à la touche SCENE.

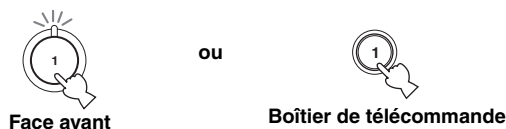

#### Remarque

Après avoir attribué des modèles de SCENE aux touches SCENE souhaitées, vous devrez spécifier la source d'entrée pour le modèle de SCENE à l'aide du boîtier de télécommande. Voir page 41 pour de plus amples détails.

## ■ Quel modèle de SCENE aimeriez-vous sélectionner?

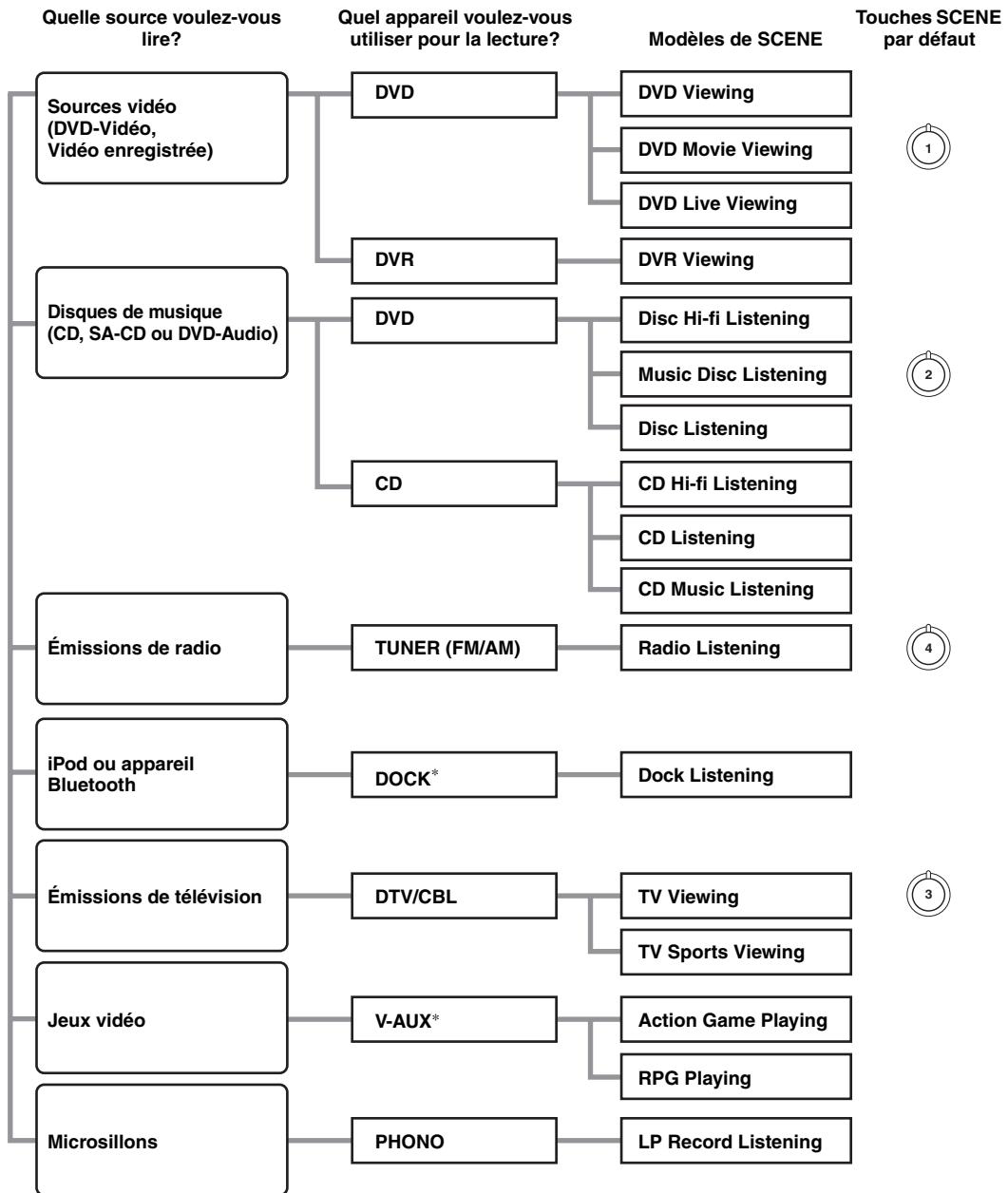

### Remarque





\* Lorsqu'un iPod est raccordé à la station universelle Yamaha iPod ou lorsqu'un appareil Bluetooth est raccordé à l'adaptateur Bluetooth, cet appareil lit les sources audio reçues par la borne DOCK.



Vous pouvez créer vos propres modèles de SCENE en modifiant les modèles de SCENE programmés. Voir page 40 pour de plus amples détails.

## ■ Descriptions des modèles de SCENE programmés

Les illustrations des touches SCENE dans le tableau suivant indique les touches SCENE spécifiées par défaut.

Modèle de SCENE	Source d'entrée	Mode de lecture	Description
<b>DVD Viewing</b>	DVD*	<b>Straight</b>	Sélectionnez le modèle de SCENE que vous voulez utiliser pour la lecture d'enregistrements ordinaires sur le lecteur de DVD.
<b>DVD Movie Viewing</b> 	DVD*	<b>MOVIE Sci-Fi</b>	Sélectionnez ce modèle de SCENE pour reproduire des films sur votre lecteur de DVD.
<b>DVD Live Viewing</b>	DVD*	<b>ENTERTAINMENT Music Video</b>	Sélectionnez ce modèle de SCENE pour reproduire des vidéos de musique en direct sur votre lecteur de DVD.
<b>DVR Viewing</b>	DVR	<b>MOVIE Drama</b>	Sélectionnez ce modèle de SCENE pour reproduire des films sur votre enregistreur vidéo numérique.
<b>Disc Hi-fi Listening</b>	DVD*	<b>Pure Direct</b>	Sélectionnez ce modèle de SCENE pour reproduire en haute fidélité le son de disques de musique sur votre lecteur de DVD.
<b>Music Disc Listening</b> 	DVD*	<b>STEREO 2ch Stereo</b>	Sélectionnez ce modèle de SCENE pour reproduire des disques de musique sur votre lecteur de DVD.
<b>Disc Listening</b>	DVD*	<b>STEREO 7ch Stereo</b>	Sélectionnez ce modèle de SCENE pour reproduire des disques de musique sur votre lecteur de DVD comme musique de fond.
<b>CD Hi-fi Listening</b>	CD*	<b>Pure Direct</b>	Sélectionnez ce modèle de SCENE pour reproduire en haute fidélité le son de disques de musique sur votre lecteur de CD.
<b>CD Listening</b>	CD*	<b>STEREO 7ch Stereo</b>	Sélectionnez ce modèle de SCENE pour reproduire des disques de musique sur votre lecteur de CD.
<b>CD Music Listening</b>	CD*	<b>STEREO 2ch Stereo</b>	Sélectionnez ce modèle de SCENE pour reproduire un disque de musique sur votre lecteur de CD comme musique de fond.
<b>Radio Listening</b> 	TUNER	<b>MUSIC ENHANCER 7ch Enhancer</b>	Sélectionnez ce modèle de SCENE pour écouter des émissions de radio FM ou AM.
<b>Dock Listening</b>	V-AUX	<b>MUSIC ENHANCER 7ch Enhancer</b>	Sélectionnez ce modèle de SCENE pour reproduire de la musique sur votre iPod, posé sur une station universelle Yamaha iPod, ou sur un appareil Bluetooth raccordé à l'adaptateur Bluetooth.
<b>TV Viewing</b> 	DTV/CBL	<b>Straight</b>	Sélectionnez ce modèle de SCENE pour voir des émissions ordinaires à la télévision.
<b>TV Sports Viewing</b>	DTV/CBL	<b>ENTERTAINMENT Sports</b>	Sélectionnez ce modèle de SCENE pour voir des émissions sportives à la télévision.
<b>Action Game Playing</b>	V-AUX	<b>ENTERTAINMENT Action Game</b>	Sélectionnez ce modèle de SCENE pour les jeux vidéo d'action, comme les courses de voitures et les jeux de tirs subjectifs.
<b>RPG Playing</b>	V-AUX	<b>ENTERTAINMENT Roleplaying Game</b>	Sélectionnez ce modèle de SCENE pour les jeux de rôles.
<b>LP Record Listening</b>	PHONO	<b>Pure Direct</b>	Sélectionnez ce modèle de SCENE pour reproduire des microsillons sur votre platine tourne-disque.

\* Lorsque le lecteur de DVD ou de CD raccordé peut recevoir les signaux de commande de SCENE et est raccordé à la prise REMOTE OUT de cet appareil, la fonction SCENE peut être utilisée pour agir sur le lecteur de DVD ou de CD.



## Création de vos propres modèles SCENE

Vous pouvez créer vos propres modèles de SCENE pour chaque touche SCENE. Pour ce faire, vous pouvez vous baser sur les 17 modèles de SCENE programmés.

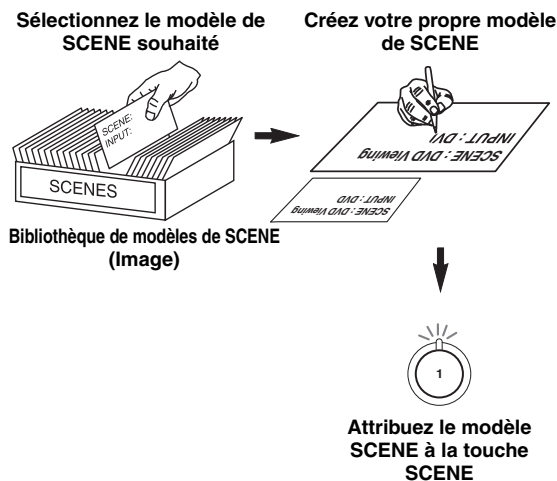

**1 Mettez en service le moniteur vidéo relié à l'appareil.**

**2 Appuyez 3 secondes sur la touche **4** SCENE souhaitée.**

La page de personnalisation de modèle de SCENE apparaît sur le moniteur vidéo.

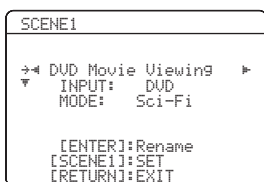

### Remarque

Si le modèle de SCENE que vous voulez personnaliser n'est attribué à aucune de touche **4** SCENE, appuyez plusieurs fois de suite sur **9** < / > pour afficher le modèle souhaité sur la page du menu.

**3 Appuyez sur **9** Δ / ▽ pour sélectionner le paramètre souhaité du modèle de SCENE puis sur **9** < / > pour sélectionner la valeur souhaitée pour ce paramètre.**

Les paramètres suivants peuvent être spécifiés pour chaque modèle de SCENE:

- **INPUT:** Appareil source.
- **MODE:** Corrections de champ sonore, mode "Straight" ou "Pure Direct" actifs.

**4 Appuyez une nouvelle fois sur la touche **4** SCENE pour valider les modifications.**



Vos propres modèles de SCENE sont marqués d'un astérisque (\*).

### Remarques

- Après avoir attribué des modèles de SCENE aux touches **4** SCENE souhaitées, vous devrez spécifier la source d'entrée pour le modèle de SCENE à l'aide du boîtier de télécommande. Voir page 41 pour de plus amples détails.
- Vous pouvez créer un modèle de SCENE personnalisé pour chaque touche SCENE, et si vous créez un autre modèle de SCENE pour la même touche, l'ancien modèle de SCENE sera remplacé par le nouveau.
- Le nouveau modèle n'est disponible que par la touche SCENE à laquelle il a été attribué.

## ■ Changer le nom de modèles de SCENE

Sélectionnez SCENE à l'étape 3 de "Création de vos propres modèles SCENE" puis appuyez sur **9** ENTER.

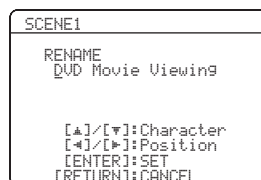

- Appuyez sur **9** Δ / ▽ pour sélectionner le caractère souhaité.
- Appuyez sur **9** < / > pour mettre le soulignement "\_" sous l'espace ou le caractère souhaité.
- Appuyez sur **9** RETURN pour annuler le nouveau nom.
- Appuyez sur **9** ENTER pour confirmer le nouveau nom.

## Utilisation du boîtier de télécommande pour la fonction SCENE

### ■ Commande des appareils sources en mode SCENE

Vous pouvez agir à la fois sur cet appareil et sur l'appareil source avec le même boîtier de télécommande. Vous devez spécifier au préalable le code de commande approprié pour chaque source (voir page 93).

Avant de commencer, réglez le sélecteur de mode de fonctionnement du boîtier de télécommande sur **⑥SOURCE**.

**1 Appuyez sur la touche ④ SCENE souhaitée du boîtier de télécommande.**

**2 Appuyez sur les touches souhaitées dans la zone \* ci-dessous pour agir sur l'appareil source correspondant au modèle de SCENE sélectionné.**

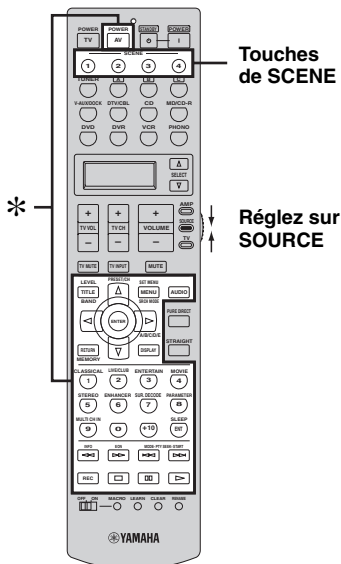

### Remarque

\* Ces touches agissent sur l'appareil source. Voir page 92 pour de plus amples informations sur la fonction de chaque touche.

### ■ Spécification de la source d'un modèle de SCENE personnalisé sur le boîtier de télécommande

Si vous voulez personnaliser la source du modèle SCENE sélectionné, vous devrez spécifier la source de ce modèle sur le boîtier de télécommande pour que l'appareil correspondant fonctionne correctement.

**1 Appuyez sur la touche ④ SCENE et le sélecteur d'entrée souhaité et tenez-les enfoncés (⑤).**

Le témoin de transmission (②) clignote deux fois.

**2 Maintenez la pression sur les touches désignées à l'étape 2 jusqu'à ce que "OK" apparaisse sur fenêtre d'affichage (⑥) du boîtier de télécommande.**

### Remarque

"NG" apparaît sur la fenêtre d'affichage (⑥) si la source d'entrée n'a pas pu être spécifiée. Dans ce cas, recommencez depuis le début.

## Attention

Il faut être très prudent lorsque vous écoutez des CD codés en DTS. Lorsque vous écoutez un CD codé en DTS sur un lecteur de CD incompatible avec DTS, vous entendez des parasites qui risquent d'abîmer les haut-parleurs. Vérifiez que votre lecteur de CD peut lire les CD codés en DTS. Vérifiez également le volume sonore de votre lecteur de CD avant d'écouter un CD codé en DTS.



Pour écouter des CD gravés dans le format DTS avec une liaison audionumérique, il faut régler "DECODER MODE" dans "INPUT MENU" sur "DTS" avant la lecture (voir page 85).

Avant de commencer, réglez le sélecteur de mode de fonctionnement du boîtier de télécommande sur **AMP**.

## Opérations de base

### 1 Mettez en service le moniteur vidéo relié à l'appareil.



Voir page 46 pour afficher les informations concernant la source sur le moniteur vidéo.

### 2 Tournez le sélecteur **INPUT** (ou appuyez sur une des touches de sélection d'entrée **(5)**) pour sélectionner la source d'entrée souhaitée.

Le nom de la source actuelle est indiqué sur l'afficheur de la face avant pendant quelques secondes.

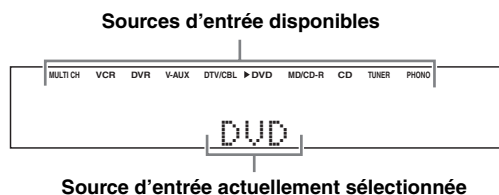

La touche de sélection d'entrée du boîtier de télécommande correspondant à la source actuellement sélectionnée s'allume pendant environ 5 secondes pour indiquer l'appareil actuellement utilisé lorsque vous appuyez sur une touche du boîtier de télécommande.

### 3 Commencez la lecture sur l'appareil sélectionné, ou choisissez une station de radio.

- Voir le mode d'emploi de l'appareil concerné.
- Voir page 53 pour le détail sur les instructions concernant la syntonisation d'une FM ou AM.
- Voir page 60 pour le détail sur le fonctionnement de l'appareil iPod.
- Voir page 62 pour le détail sur le fonctionnement de l'appareil Bluetooth.

### 4 Tournez **VOLUME** (ou appuyez sur **VOLUME +/-**) pour régler le volume au niveau de sortie.



- Voir page 52 pour régler le niveau de chaque enceinte.
- Elle est sans effet vis-à-vis du niveau AUDIO OUT (REC).
- Vous pouvez spécifier le niveau de volume initial et le niveau de volume maximal (voir page 80).

### 5 Tournez le sélecteur **PROGRAM** (ou appuyez sur une des touches de sélection de correction de champ sonore **(6)**) pour sélectionner la correction souhaitée.

Le nom de la correction de champ sonore sélectionnée apparaît sur l'afficheur de la face avant. Voir page 48 pour le détail sur les corrections de champs sonores.

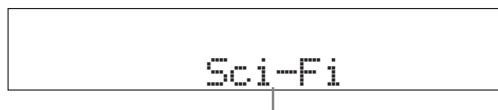

**Correction de champ sonore actuellement sélectionnée**

### Remarque

Les corrections de champ sonore ne peuvent pas être sélectionnées lorsque l'appareil relié aux prises MULTI CH INPUT est sélectionné comme source d'entrée (voir page 43).



- Choisissez la correction de champ sonore en fonction de vos préférences et non pas en vous basant uniquement sur son nom.
- Lorsque vous sélectionnez une source d'entrée, l'appareil adopte automatiquement la dernière correction de champ sonore associée à cette source.
- Pour afficher les détails sur la correction de champ sonore actuellement sélectionnée sur l'affichage OSD, voir page 64 pour de plus amples informations.

Avant de commencer, réglez le sélecteur de mode de fonctionnement du boîtier de télécommande sur **AMP**.

## Sélection d'un appareil MULTI CH INPUT

Cette fonction permet de sélectionner comme source d'entrée l'appareil relié aux prises MULTI CH INPUT (voir page 25).

**Tournez le sélecteur **INPUT** pour sélectionner "MULTI CH" (ou appuyez sur **MULTI CH IN**).** "MULTI CH" apparaît sur l'afficheur de la face avant.



Utilisez le menu "MULTI CH" dans "INPUT MENU" pour régler les paramètres pour MULTI CH INPUT (voir page 86).

### Remarque

Les corrections de champ sonore ne peuvent pas être sélectionnées lorsque l'appareil relié aux prises MULTI CH INPUT est sélectionné comme source d'entrée.

## Sélection de la paire d'enceintes avant

Utilisez cette fonction pour mettre en ou hors service une paire d'enceintes avant (FRONT A et/ou FRONT B).

**Appuyez plusieurs fois de suite sur **SPEAKERS** sur la face avant pour mettre en ou hors service la paire d'enceintes avant raccordée aux bornes d'enceintes FRONT A et/ou EXTRA SP.**

Le réglage des paires d'enceintes avant change de la façon suivante.



### Remarques

- Le réglage FRONT A et B ou FRONT B n'est pas disponible lorsque "EXTRA SP ASSIGN" est réglé sur "PRESENCE", "ZONE 2" ou "NONE" (voir page 76).
- Réglez sur zéro le volume de cet appareil avant de changer la paire d'enceintes.

### ■ Utilisation de la fonction Zone B

Si vous réglez "EXTRA SP ASSIGN" sur "ZONE B" (voir page 76), vous pourrez utiliser les enceintes raccordées aux bornes d'enceintes EXTRA SP installées dans une autre pièce (Zone B).

**Appuyez plusieurs fois de suite sur **SPEAKERS** sur la face avant pour mettre les enceintes de la Zone B en ou hors service.**

Lorsque les enceintes de la Zone B sont en service, le son est coupé sur toutes les enceintes de la pièce principale.

### Remarque

Si vous sélectionnez la correction de champ sonore et mettez les enceintes de la Zone B en service, la correction Virtual CINEMA DSP s'activera automatiquement (voir page 51).

Avant de commencer, réglez le sélecteur de mode de fonctionnement du boîtier de télécommande sur **AMP**.

## Sélection des prises d'entrée audio (AUDIO SELECT)

Cet appareil possède diverses prises d'entrée. Cette fonction (sélection des prises d'entrée audio) permet de changer de prises lorsqu'une même source est attribuée à plusieurs prises.



- Dans la plupart des cas, il est conseillé de régler la sélection de prise d'entrée audio sur "AUTO".
- Vous pouvez choisir la prise d'entrée audio par défaut de cet appareil à l'aide du paramètre "AUDIO SELECT" dans "OPTION MENU" (voir page 89).

Appuyez plusieurs fois de suite sur **AUDIO** (ou **AMP**) pour choisir le réglage de sélection de prises d'entrée audio souhaité.

### Sources d'entrée disponibles

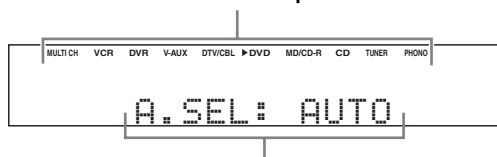

Sélection de prise d'entrée audio actuellement valide

AUDIO SELECT	Fonction
AUTO	Ce mode sélectionne automatiquement les signaux d'entrée dans l'ordre suivant: (1) HDMI (2) Signaux numériques (3) Signaux analogiques
HDMI	Sélectionne seulement les signaux HDMI. Si aucun signal HDMI n'est appliqué à l'entrée, aucun son n'est émis.
COAX/OPT	Ce mode sélectionne automatiquement les signaux d'entrée dans l'ordre suivant: (1) Entrée des signaux numériques à la prise COAXIAL (2) Entrée des signaux numériques à la prise OPTICAL Si aucun signal n'est appliqué à l'entrée, aucun son n'est émis.
ANALOG	Ce mode ne sélectionne que les signaux analogiques. Si aucun signal analogique n'est appliqué à l'entrée, aucun son n'est émis.

### Remarque

Cette fonction n'est pas disponible si aucune prise d'entrée numérique (OPTICAL, COAXIAL et HDMI) n'est attribuée. En outre, l'option HDMI ne peut pas être sélectionnée comme réglage de sélection de prise d'entrée audio lorsque les prises HDMI IN ne sont pas utilisées. Utilisez "I/O ASSIGNMENT" dans "INPUT MENU" pour modifier l'attribution des prises d'entrée correspondantes (voir page 84).

## Indication de l'état actuel de cet appareil sur un moniteur vidéo

Vous pouvez afficher les informations qui concernent le fonctionnement de cet appareil sur un moniteur vidéo.

**1 Mettez en service le moniteur vidéo relié à l'appareil.**

**2 Appuyez sur **DISPLAY** du boîtier de télécommande.**

L'état actuel est indiqué à l'écran.

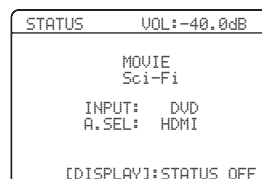

- Vous pouvez définir l'intervalle de temps pendant lequel l'état actuel est indiqué sur l'affichage OSD avec le paramètre "OSD-AMP" dans "OPTION MENU" (voir page 87).
- Pour dégager la page d'état, appuyez une nouvelle fois sur **DISPLAY**.

### Remarque

Les signaux d'affichage OSD ne sont pas transmis aux prises de sortie DVR et VCR VIDEO OUT et ne sont pas enregistrés.

## Utilisation d'un casque

Branchez un casque muni d'un câble à fiche audio analogique stéréo sur la prise PHONES sur la face avant.

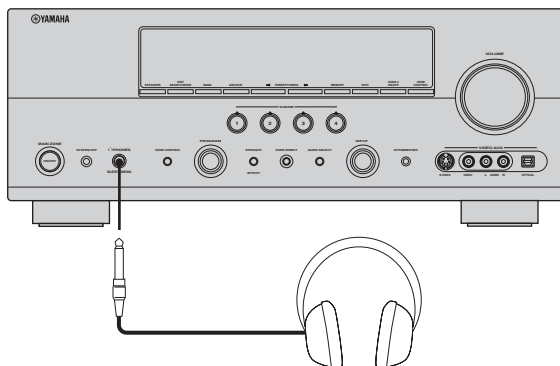

Lorsque vous sélectionnez une correction de champ sonore, le mode SILENT CINEMA s'active automatiquement (voir page 51).

### Remarques

- Lorsque vous raccordez un casque, aucun signal n'est transmis aux bornes d'enceintes.
- À ce moment-là, les signaux audio Dolby Digital et DTS sont réduits à des signaux pour les voies gauche et droite du casque.

## Mise en sourdine du son

Appuyez sur **MUTE** sur le boîtier de télécommande pour mettre le son en sourdine.

Appuyez une nouvelle fois sur **MUTE** pour rétablir le son.



- Vous pouvez aussi tourner **VOLUME** (ou appuyer sur **VOLUME +/-**) pour rétablir le son.
- Vous pouvez régler le niveau de la sourdine à l'aide du paramètre "MUTE TYPE" dans "VOLUME MENU" (voir page 80).
- Le témoin MUTE clignote sur l'afficheur de la face avant lorsque le son est mis en sourdine et disparaît de l'afficheur lorsque le son est rétabli.

Avant de commencer, réglez le sélecteur de mode de fonctionnement du boîtier de télécommande sur **AMP**.

## Lecture d'une source vidéo en toile de fond d'une source audio

Vous pouvez associer une image provenant d'une source vidéo à des sons fournis par une source audio. Par exemple, vous pouvez écouter une pièce de musique classique tout en regardant l'image, sur le moniteur vidéo, d'un beau paysage, image qui est fournie par une source vidéo.

Utilisez les touches de sélection d'entrée **(5)**, sur le boîtier de télécommande, pour choisir la source vidéo puis sélectionnez une source audio.

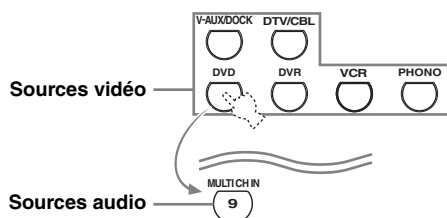
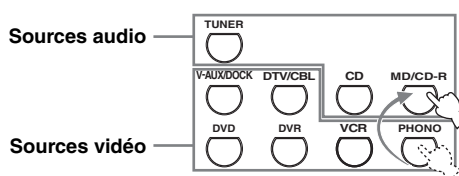

- Vous pouvez aussi sélectionner "MULTI CH" comme source audio (voir page 43). Réglez le sélecteur de mode de fonctionnement sur **AMP** puis appuyez sur **MULTI CH IN**.
- Réglez le paramètre "BGV" dans le menu "MULTI CH" sur le réglage souhaité pour sélectionner la source d'entrée vidéo qui servira de toile de fond lors de l'écoute de sources MULTI CH INPUT (voir page 86).

## Affichage des informations relatives à la source

Vous pouvez afficher les informations audio et vidéo du signal actuel.

- 1 Réglez le sélecteur de mode de fonctionnement sur **AMP** puis appuyez sur **SET MENU** sur le boîtier de télécommande.

L'écran "SET MENU" supérieur apparaît sur l'affichage OSD.

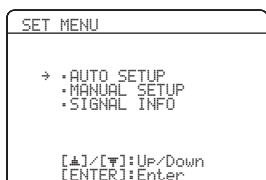

- 2 Appuyez plusieurs fois de suite sur **DOWN** pour sélectionner "SIGNAL INFO", puis appuyez sur **ENTER**.

Les informations audio concernant la source apparaissent sur l'affichage OSD.

- 3 Appuyez sur **LEFT** / **RIGHT** pour voir les différents affichages d'informations audio et vidéo.

- 4 Appuyez à nouveau sur **SET MENU** du boîtier de télécommande pour sortir de "SET MENU".

### Informations relatives aux signaux sonores

Information	Descriptions
FORMAT	Format du signal. Si l'appareil ne détecte pas de signaux numériques, il adopte automatiquement l'entrée analogique.
SAMPLING	C'est le nombre d'échantillons par seconde extrait d'un signal continu de manière à obtenir un signal discret.
CHANNEL	C'est le nombre de voies dans le signal d'entrée fourni par la source (avant/ambiance/LFE). Par exemple, une piste sonore à 3 voies avant, 2 voies d'ambiance et une voie LFE est indiquée sous la forme "3/2/0.1".
BITRATE	Le nombre de bits passant à un point donné par seconde.
FLAG	Balise associée aux signaux DTS, Dolby Digital ou PCM et destiné à ordonner à l'appareil de sélectionner le décodeur approprié ("Surround EX", etc.).

#### Remarque

"---" apparaît si l'appareil ne peut pas afficher les informations correspondantes.

### Informations vidéo

Information	Descriptions
HDMI SIGNAL	Type des signaux vidéo de la source et des signaux vidéo transmis à la prise HDMI OUT de cet appareil.
HDMI RES.	Résolution du signal à l'entrée (analogique ou HDMI) et à la sortie (HDMI). Lorsqu'à l'entrée les signaux vidéo sont de type vidéo composite ou S-vidéo, ils sont indiqués par "Composite" ou "S-Video".
ANALOG RES.	Résolution des signaux vidéo analogiques disponibles aux prises COMPONENT VIDEO MONITOR OUT de cet appareil.
HDMI ERROR (HDMI MESSAGE)	Message d'erreur pour les sources HDMI ou les périphériques HDMI raccordés.

#### Remarque

"---" apparaît si l'appareil ne peut pas afficher les informations correspondantes.

#### Message d'erreur HDMI

Message	Causes possibles
DEVICE OVER	Le nombre d'appareils HDMI raccordés est supérieur à la limite.
HDCP ERROR	HDCP échec de l'authentification.
Out of Res.	Mauvaise résolution. Le moniteur raccordé n'est pas compatible avec la résolution du signal vidéo fourni.

## Utilisation de la minuterie de mise hors service

Utilisez cette minuterie pour mettre la zone principale en veille après l'écoulement d'un certain temps. Cette minuterie est commode si vous désirez vous coucher alors que l'appareil fournit un signal ou enregistre celui provenant d'une source. La minuterie met également hors service tous les appareils alimentés par la prise AC OUTLET(S) (voir page 28).

### Remarque

Même s'il est en veille, l'appareil ne coupe pas l'alimentation de la ou des prises AC OUTLET(S) lorsque le iPod est raccordé et chargé (voir page 28).

Réglez le sélecteur de mode de fonctionnement sur **AMP** puis appuyez plusieurs fois de suite sur **SLEEP** pour préciser le temps.

À chaque pression sur **SLEEP**, les indications de l'afficheur de la face avant changent, comme il est indiqué ci-dessous.



Le témoin SLEEP clignote tandis que vous précisez le temps de la minuterie. Sur l'afficheur de la face avant, le témoin SLEEP demeure éclairé et le nom de la correction de champ sonore sélectionnée apparaît à nouveau lorsque la minuterie est mise en service.

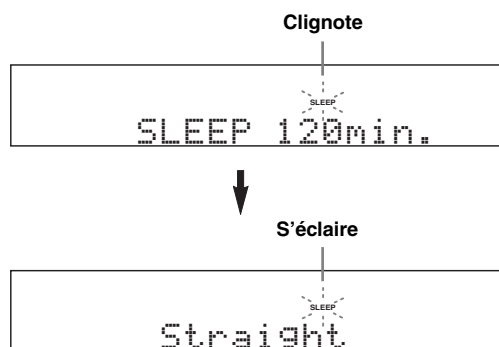

## ■ Annulation de la minuterie

Appuyez plusieurs fois de suite sur **SLEEP** du boîtier de télécommande jusqu'à ce que "SLEEP OFF" apparaisse sur l'afficheur de la face avant.

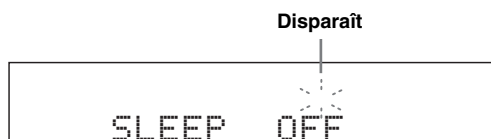

Quelques secondes plus tard, l'indicateur SLEEP s'éteint et "SLEEP OFF" disparaît de l'afficheur de la face avant.



Le réglage de la minuterie peut aussi être annulé par la touche **STANDBY** (ou **MAIN ZONE ON/OFF**) qui met la zone principale en veille.



# Corrections de champ sonore

Cet appareil est doté de plusieurs décodeurs numériques de précision qui vous garantissent la reproduction multivoie de pratiquement toutes les sources (stéréo ou multivoies). Cet appareil est aussi pourvu d'un processeur numérique Yamaha de champ sonore (DSP) qui, à l'intérieur d'une puce, contient plusieurs corrections de champ que vous pouvez employer pour rehausser le plaisir de l'écoute.

## Sélection d'une correction de champ sonore

Tournez le sélecteur **PROGRAM** (ou réglez le sélecteur de mode de fonctionnement sur **AMP**, puis appuyez plusieurs fois de suite sur une des touches de sélection de correction de champ sonore (Ⓢ)).

Le nom de la correction de champ sonore sélectionnée apparaît sur l'afficheur de la face avant et sur l'affichage OSD.

### Remarques

- Lorsque vous sélectionnez une source d'entrée, l'appareil adopte automatiquement la dernière correction de champ sonore associée à cette source.
- Les corrections de champ sonore ne peuvent pas être sélectionnées lorsque l'appareil relié aux prises MULTI CH INPUT est sélectionné comme source d'entrée (voir page 43).
- Lors de la lecture de sources Dolby TrueHD, Dolby Digital Plus, DTS-HD Master Audio ou DTS-HD High Resolution Audio, aucune correction de champ sonore n'est activée.
- Si les sources ont une fréquence d'échantillonnage supérieure à 96 kHz, les corrections de champs sonores ne seront pas disponibles.

## Description des corrections de champ sonore



Sélectionnez la correction de champ sonore en fonction de vos préférences et non pas en vous référant uniquement à son nom.

### ■ Pour les sources audio musicales



Pour les sources audio musicales, il est conseillé d'utiliser le mode pur et direct (voir page 52).

### Remarques

- Les paramètres de champs sonores dépendent du réglage des enceintes.
- La valeur "DIALG.LIFT" ne peut être sélectionnée que si la valeur de "EXTRA SP ASSIGN" dans "SPEAKER SET" est "PRESENCE" (voir page 76).

### CLASSICAL

Correction	Descriptions
Hall in Munich	Ce champ sonore simule une salle de concert de 2500 places environ située à Munich, aux parois intérieures revêtues de boiseries, comme c'est l'usage dans les salles de concerts européennes. Réverbérations fines et magnifiques, bien réparties, créant une atmosphère calmante. Le siège virtuel de l'auditeur est au centre et à gauche de la salle.
Hall in Vienna	Salle de concert de taille moyenne, à environ 1700 places, de forme rectangulaire comme c'est l'usage à Vienne. Les piliers et les stucs ornementaux créent des réflexions extrêmement complexes venant de toute part, produisant des sons amples et riches.
Chamber	Cette correction recrée un espace relativement grand avec un plafond haut comme dans une salle d'audience d'un palais. Les réverbérations agréables sont adaptées à la musique de cour ou à la musique de chambre.

## LIVE/CLUB

Correction	Descriptions
Cellar Club	Cette correction simule un club de musique au plafond bas et à l'atmosphère accueillante. Le champ sonore vivant et réaliste se caractérise par un son puissant, comme si l'auditeur était juste devant une petite scène.
The Roxy Theatre	Ce champ sonore restitue l'ambiance d'un club de rock d'environ 460 places à Los Angeles. Le siège virtuel de l'auditeur est au centre et à gauche de la salle.
The Bottom Line	Ce champ sonore restitue l'ambiance à l'avant de la scène du The Bottom Line, un club de jazz célèbre de New York. Environ 300 personnes peuvent prendre place à droite et à gauche dans un environnement sonore vibrant et réaliste.

## ■ Pour différentes sources

**Remarques**

- Les paramètres des champs sonores disponibles et les champs sonores obtenus dépendent des sources d'entrée et des réglages de cet appareil.
- La valeur "DIALG.LIFT" ne peut être sélectionnée que si la valeur de "EXTRA SP ASSIGN" dans "SPEAKER SET" est "PRESENCE" (voir page 76).

## ENTERTAINMENT

Correction	Descriptions
Sports	Cette correction permet d'écouter des émissions sportives et de variété en stéréo ce qui les rendra plus vivantes. Lors d'émissions sportives, les voix du commentateur et de l'annonceur sont nettement au centre tandis que l'ambiance du stade occupe le plus grand espace possible de manière à envelopper l'auditeur.
Action Game	Ce champ sonore a été mis au point pour les jeux d'actions, par exemple les courses d'auto et les jeux de tirs subjectifs. Il utilise les données de réflexion qui limitent l'ampleur des effets sur chaque voie pour restituer une ambiance de jeu puissante et enveloppante en accentuant les différents effets sonores mais en maintenant une sensation nette de la provenance des sons.
Roleplaying Game	Ce champ sonore a été mis au point pour les jeux de rôle et d'aventure. Les effets des champs sonores cinématographiques sont combinés aux champs sonores utilisés pour les "Action Game" de manière à ajouter de la profondeur et une sensation 3D pendant le jeu, tout en présentant les effets d'ambiance cinématographiques dans les scènes vidéo du jeu.
Music Video	Ce champ sonore correspond à une salle où ont lieu des concerts pop, rock et jazz. Le champ sonore qui accentue la richesse des voix et des solos ainsi que le rythme de la batterie avec le champ sonore ambiant qui restitue l'espace d'une grande salle de concert permettent à l'auditeur de se laisser fondre dans un environnement excitant.

## ■ Pour les sources cinématographiques



Vous pouvez sélectionner le décodeur souhaité avec les corrections de champ sonore suivantes (sauf "Mono Movie"). Voir page 69 pour le détail.

**Remarques**

- Les paramètres des champs sonores disponibles et les champs sonores obtenus dépendent des sources d'entrée et des réglages de cet appareil.
- La valeur "DIALG.LIFT" ne peut être sélectionnée que si la valeur de "EXTRA SP ASSIGN" dans "SPEAKER SET" est "PRESENCE" (voir page 76).

## MOVIE

Correction	Descriptions
Standard	Cette correction crée un champ sonore accentuant l'impression d'ambiance sans perturber le positionnement original du son correspondant aux différentes voies d'une gravure Dolby Digital et DTS. Il répond au concept de "cinéma idéal" où le public est enveloppé de belles réverbérations venant de la gauche, de la droite et de l'arrière.
Spectacle	Cette correction restitue l'ambiance spectaculaire des superproductions cinématographiques. Il reproduit le champ sonore d'un grand cinéma correspondant aux films en cinémascope ou grand écran avec une excellente dynamique, des sons les plus fins aux sons les plus puissants.
Sci-Fi	Cette correction restitue le son très élaboré des tout derniers films de science fiction et des films contenant des effets spéciaux. Elle reproduit des dialogues se distinguant nettement des effets sonores et de la musique de fond pour toutes sortes d'ambiances cinématographiques virtuelles.

Correction	Descriptions
Adventure	Cette correction est idéale pour reproduire avec précision le son des films d'action et d'aventure. Ce champ sonore restreint les réverbérations et met l'accent sur la reproduction d'un espace large, de la gauche à la droite. La profondeur est également restreinte pour garantir une meilleure séparation des voies audio et la clarté du son.
Drama	Ce champ sonore se caractérisent par des réverbérations stables, adaptées à un grand nombre de films, comme les fictions, les comédies ou les comédies musicales. Les réverbérations sont modestes mais offrent une sensation 3D optimale avec des effets sonores et de la musique de fond léger mais restituant bien le volume autour de dialogues clairs et de la position centrale de manière à ne pas fatiguer à la longue le spectateur.
Mono Movie	Cette correction est destinée aux sources vidéo monophoniques, par exemple les films classiques joués dans les bons vieux cinémas. Elle ajoute l'expansion et la réverbération optimales au son original pour recréer un espace confortable avec une certaine profondeur sonore.

### Remarque

Les paramètres disponibles dépendent des sources d'entrée et des réglages de cet appareil.

## STEREO

Correction	Descriptions
2ch Stereo	Utilisez cette correction pour que les gravures multivoies soient remixées et restituées en stéréo sur 2 voies.
7ch Stereo	Utilisez cette correction pour que le son sorte sur toutes les enceintes. Lors de la lecture, le son des gravures multivoies est redistribué sur 2 voies mais restitué par toutes les enceintes. Cette correction crée un champ sonore très large qui convient bien à la musique de fond lors de soirées entre amis, etc.

## ■ Compressed Music Enhancer

### MUSIC ENHANCER

Correction	Descriptions
Straight Enhancer	Utilisez cette correction pour donner au son la profondeur et l'ampleur des gravures compressées à 2 voies ou multivoies.
7ch Enhancer	Utilisez ce programme pour reproduire des informations compressées en stéréo sur 7 voies.

## ■ Surround decode mode

### SUR. DECODE

Correction	Descriptions
Sur. Decoder	Sélectionnez cette correction pour lire des sources avec les décodeurs sélectionnés. Les sources à 2 voies pourront être restituées par plusieurs voies. Voir page 69 pour le détail.

## ■ Utilisation des corrections de champ sonore sans enceintes d'ambiance (Virtual CINEMA DSP)

Virtual CINEMA DSP vous permet de profiter des corrections CINEMA DSP sans faire appel à des enceintes d'ambiance. Il crée des enceintes virtuelles de façon à reproduire le champ sonore naturel.

Si vous donnez à "SUR. L/R SP" la valeur "NONE" (voir page 77), Virtual CINEMA DSP se met de lui-même en service chaque fois que vous sélectionnez une correction de champ sonore (voir page 48).

### Remarque

Virtual CINEMA DSP ne devient pas actif, même si "SUR. L/R SP" a pour valeur "NONE" (voir page 77), dans les cas suivants:

- lorsque l'appareil raccordé aux prises MULTI CH INPUT est sélectionné comme source d'entrée (voir page 43).
- lorsque le casque est relié à la prise PHONES.
- lorsque cet appareil est en mode "7ch Stereo".

## ■ Écoute au casque de gravures multivoies avec corrections de champ sonore (SILENT CINEMA)

Le mode SILENT CINEMA vous permet de profiter des musiques et des pistes sonores multivoies, par exemple Dolby Digital et DTS même avec un casque ordinaire. SILENT CINEMA se met automatiquement en service si vous branchez votre casque sur la prise PHONES pendant l'utilisation de corrections de champs sonores (voir page 48). Le témoin SILENT CINEMA s'éclaire sur l'afficheur de la face avant lorsque le mode correspondant est actif.

### Remarques

- SILENT CINEMA n'agit pas lorsque l'appareil relié aux prises MULTI CH INPUT est sélectionné comme source d'entrée (voir page 43).
- SILENT CINEMA est sans effet lorsque le mode "Pure Direct" (voir page 52) ou "2ch Stereo" (voir page 50) est sélectionné, ou bien lorsque cet appareil est dans le mode "Straight" (voir page 51).

Avant de commencer, réglez le sélecteur de mode de fonctionnement du boîtier de télécommande sur **AMP**.

## Écoute de sources non manipulées (Mode de décodage direct)

Lorsque cet appareil est en mode "Straight", les sources stéréo à 2 voies sont restituées par les seules enceintes avant gauche et droite. Les gravures multivoies sont décodées directement et sans traitement additionnel pour disposer des voies appropriées.

Appuyez sur **Ⓢ STRAIGHT** (ou sur **Ⓢ STRAIGHT**) pour sélectionner "Straight".

## ■ Mise hors service du mode "Straight"

Appuyez sur **Ⓢ STRAIGHT** (ou **Ⓢ STRAIGHT**) de façon que "Straight" s'éteigne sur l'afficheur de la face avant.

L'effet sonore est remis en service.

# Utilisation des fonctions audio

Avant de commencer, réglez le sélecteur de mode de fonctionnement du boîtier de télécommande sur **AMP**.

## Réglage des niveaux de sortie des enceintes

Vous pouvez régler le niveau de sortie de chaque enceinte tandis que vous écoutez une source musicale. Ce réglage est également possible pour la source reliée aux prises MULTI CH INPUT.

### Remarque

Cette opération annule tous les réglages de niveau effectués grâce à "AUTO SETUP" (voir page 32) et "SP LEVEL" (voir page 78).

- 1 Appuyez sur **LEVEL** sur le boîtier de télécommande puis plusieurs fois de suite sur **▲ / ▼** pour sélectionner l'enceinte que vous voulez régler.

Affichage	Enceinte ajustée
FRONT L	Enceinte avant gauche
FRONT R	Enceinte avant droite
CENTER	Enceinte centrale
SUR. L	Enceinte d'ambiance gauche
SUR. R	Enceinte d'ambiance droite
SBL	Enceinte d'ambiance arrière gauche
SBR	Enceinte d'ambiance arrière droite
SWFR	Caisson de graves
PRNS L	Enceinte de présence gauche
PRNS R	Enceinte de présence droite



- Les voies disponibles sur chaque enceinte dépendent du réglage des enceintes.
- Si le moniteur vidéo est sous tension, le menu de réglage "LEVEL" apparaît sur son écran.

- 2 Appuyez sur **◀ / ▶** pour régler le niveau de sortie de l'enceinte.

- Appuyez sur **▶** pour augmenter la valeur.
  - Appuyez sur **◀** pour diminuer la valeur.
- Plage de réglage: -10,0 dB à +10,0 dB

- 3 Appuyez sur **LEVEL** pour dégager l'affichage du réglage des niveaux d'enceintes.

## Écoute du son pur en hi-fi

Le mode Pure Direct permet d'écouter le son de la source sélectionnée dans toute sa pureté en haute fidélité.

Lorsque le mode Pure Direct est activé, le signal de la source sélectionnée transite par le circuit le plus direct.

### Utilisez **PURE DIRECT** (ou **PURE DIRECT**) pour mettre en ou hors service le mode Pure Direct.

La touche **PURE DIRECT** sur la face avant s'éclaire lorsque cet appareil est en mode Pure Direct. La luminosité de l'afficheur de la face avant diminue automatiquement.

### Remarques

- Les opérations suivantes ne sont pas disponibles lorsque cet appareil est dans le mode Pure Direct:
  - sélectionner une correction de champ sonore
  - utiliser l'affichage sur écran (OSD)
  - régler les paramètres de "SET MENU" (à l'exception des niveaux)
  - utiliser une quelconque fonction vidéo (conversion vidéo, etc.)
- Le mode Pure Direct se désactive automatiquement lorsque cet appareil est mis hors service.



L'afficheur de la face avant s'éclaire momentanément lorsque vous effectuez une opération.

## Réglage de la qualité tonale

Cette fonction permet de régler l'équilibre entre les graves et les aigus des voies avant gauche et droite.



Les réglages que vous effectuez pour les enceintes sont indépendants de ceux du casque.

- 1 Appuyez plusieurs fois de suite sur **TONE CONTROL** sur la face avant pour sélectionner la réponse aux hautes fréquences (TREBLE) ou la réponse aux basses fréquences (BASS).

- 2 Tournez le sélecteur **PROGRAM** pour régler la réponse aux hautes fréquences (TREBLE) ou la réponse aux basses fréquences (BASS).

Plage de réglage: -6 dB à +6 dB

### Remarques

- Si vous augmentez ou diminuez les aigus ou les graves à leurs valeurs extrêmes, la qualité tonale des enceintes d'ambiance peut être en désaccord.
- La commande TONE CONTROL n'agit pas lorsque PURE DIRECT est sélectionné ou lorsque MULTI CH INPUT est sélectionné comme source d'entrée.

# Syntonisation FM/AM

## Aperçu

Vous avez le choix entre deux modes pour syntoniser l'appareil sur une station FM ou AM:

### Mode de syntonisation sur les fréquences (AUTO TUNING/MANUAL TUNING)

Vous pouvez rechercher ou spécifier la fréquence de la station FM ou AM souhaitée de manière automatique ou manuelle (voir "Opérations de base" sur cet page).

### Mode de syntonisation de fréquences présélectionnées (PRESET TUNING)

Vous pouvez présélectionner une station FM ou AM au préalable, puis la rappeler en désignant simplement le groupe et le numéro de présélection (voir "Mise en mémoire de stations" à la page 54).

### Remarque

Orientez les antennes FM et AM de manière à obtenir la réception la meilleure possible.

## Opérations de base

Avant de commencer, réglez le sélecteur de mode de fonctionnement du boîtier de télécommande sur

⑯ **SOURCE**, puis appuyez sur ⑤ **TUNER**.

**1** Tournez le sélecteur ① **INPUT** (ou appuyez sur ⑤ **TUNER**) pour sélectionner "TUNER" comme source d'entrée.

**2** Appuyez sur ③ **BAND** (ou sur ⑧ **BAND**) pour choisir la gamme de réception.

"FM" ou "AM" apparaît sur l'afficheur de la face avant.

**3** Appuyez sur ② **SEARCH MODE** (ou sur ⑩ **SRCH MODE**) pour sélectionner le mode de syntonisation souhaité.

### Mode de syntonisation automatique (AUTO TUNING)

Utilisez ce mode lorsque le signal de la station souhaitée est puissant.

Lorsque l'appareil est en mode de syntonisation automatique, "AUTO TUNING" apparaît un instant sur l'afficheur de la face avant. Le témoin AUTO apparaît sur l'afficheur de la face avant.

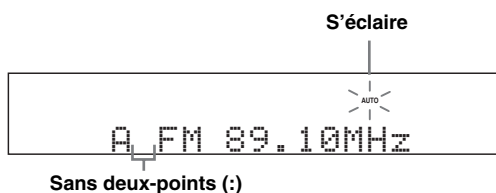

### Mode de syntonisation manuelle (MANUAL TUNING)

Utilisez cette fonction si le signal de la station que vous voulez sélectionner est peu puissant et si vous ne pouvez pas utiliser la syntonisation automatique. Lorsque l'appareil est en mode de syntonisation manuel, "MANUAL TUNING" apparaît un instant sur l'afficheur de la face avant.

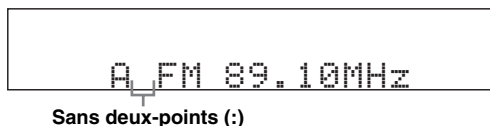

La syntonisation manuelle sur la fréquence d'une station FM provoque automatiquement l'adoption de la réception en monophonie pour améliorer la qualité du signal.

### Mode de syntonisation de fréquences présélectionnées (PRESET TUNING)

Utilisez cette fonction pour rappeler les stations présélectionnées. Lorsque l'appareil est en mode de syntonisation de stations présélectionnées, "PRESET TUNING" apparaît un instant sur l'afficheur de la face avant. La syntonisation de la fréquence n'est pas possible. Voir page 54 pour le détail.

**4** Appuyez plusieurs fois de suite sur ④ **PRESET/TUNING** </> (ou sur ⑨ **PRESET/CH** Δ / ▽) pour effectuer la syntonisation sur la station souhaitée.

- Appuyez sur ④ > (ou ⑨ Δ) pour augmenter la fréquence de syntonisation.
- Appuyez sur ④ < (ou ⑨ ▽) pour diminuer la fréquence de syntonisation.



- Le témoin TUNED s'éclaire lorsqu'une station radio est syntonisée.
- Maintenez la touche enfoncée pour continuer la recherche lorsque cet appareil est en mode de syntonisation manuelle.
- Appuyez plusieurs fois de suite sur **ⓈINFO** ou **ⓉINFO** pour afficher soit les informations concernant la fréquence soit les informations concernant la correction de champ sonore sur la face avant.

Avant de commencer, réglez le sélecteur de mode de fonctionnement du boîtier de télécommande sur **ⓈSOURCE**, puis appuyez sur **ⓉTUNER**.

### ■ Syntonisation directe sur une fréquence

Cette fonction permet de syntoniser directement l'appareil sur la station souhaitée en indiquant sa fréquence.

#### 1 Appuyez plusieurs fois de suite sur **ⓈBAND** sur le boîtier de télécommande pour sélectionner la gamme de réception souhaitée.

"FM" ou "AM" apparaît sur l'afficheur de la face avant.

#### 2 Appuyez plusieurs fois de suite sur **ⓈSEARCH MODE** (ou sur **ⓈSRCH MODE**) pour sélectionner "AUTO TUNING" ou "MANUAL TUNING".

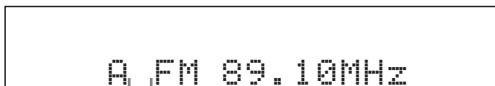

Sans deux-points (:)



Si deux-points (:) apparaissent sur l'afficheur de la face avant, la syntonisation manuelle est impossible. Dans ce cas, appuyez sur **ⓈSEARCH MODE** (ou sur **ⓈSRCH MODE**) pour éteindre les deux-points (:).

#### 3 Indiquez la fréquence de la station souhaitée en appuyant sur les touches numériques (Ⓢ).

Exemple: Syntonisation sur 103,75 MHz



Si la fréquence saisie ne se trouve pas sur la gamme FM ou AM, "WRONG STATION!" apparaît sur l'afficheur de la face avant et la syntonisation se fait automatiquement sur la dernière station sélectionnée.

## Mise en mémoire de stations

Vous pouvez utiliser cette fonction pour mettre en mémoire jusqu'à 40 stations FM/AM (A1 à E8 : soit 8 numéros de présélection fois 5 groupes). Présélectionnez les stations souhaitées sur cet appareil en utilisant la mise en mémoire automatique ou manuelle (voir "Mise en mémoire automatique de stations" et "Mise en mémoire manuelle de stations" à la page 55).

Avant de commencer, réglez le sélecteur de mode de fonctionnement du boîtier de télécommande sur **ⓈSOURCE**, puis appuyez sur **ⓉTUNER**.

#### 1 Appuyez plusieurs fois de suite sur **ⓈSEARCH MODE** (ou sur **ⓈSRCH MODE**) pour sélectionner "PRESET TUNING".

#### 2 Appuyez sur **ⓈPRESET/TUNING** $\triangleleft / \triangleright$ (ou sur **ⓈPRESET/CH** $\triangle / \nabla$ ) pour choisir le numéro de présélection (A1 à E8).

Le groupe et le numéro de présélection apparaissent sur l'afficheur de la face avant avec la gamme et la fréquence.



Groupe de présélections et numéro de présélection



Vous pouvez sélectionner le groupe de présélections (A à E) en appuyant plusieurs fois de suite sur **ⓈA/B/C/D/E** (ou **ⓈA/B/C/D/E**  $\triangleleft / \triangleright$ ).

## Mise en mémoire automatique de stations

Vous pouvez utiliser la mise en mémoire automatique pour mémoriser jusqu'à 40 stations FM se caractérisant par un signal puissant (A1 à E8: soit 8 numéros de présélection fois 5 groupes).

**1** Tournez le sélecteur **INPUT** (ou appuyez sur **TUNER**) pour sélectionner "TUNER" comme source d'entrée.

**2** Appuyez sur **BAND** (ou sur **BAND**) pour choisir la gamme de réception "FM".

"FM" apparaît sur l'afficheur de la face avant.

**3** Appuyez au moins 3 secondes sur **MEMORY** (ou sur **MEMORY**).

Le numéro de présélection ainsi que les témoins MEMORY et AUTO clignotent. Après 5 secondes environ, la mise en mémoire automatique commence, à partir de la fréquence affichée et en procédant vers les fréquences plus élevées.

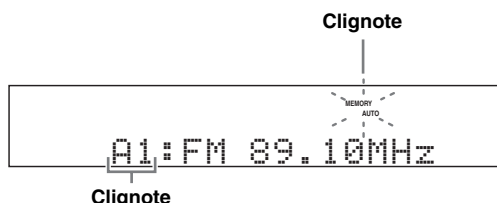

Lorsque la mise en mémoire automatique est terminée, le témoin MEMORY disparaît.



- Vous pouvez spécifier le numéro de présélection à partir duquel les stations FM doivent être mémorisées. Appuyez sur **A/B/C/D/E** (ou sur **A/B/C/D/E** </>), puis plusieurs fois de suite sur **PRESET/TUNING** </> (ou sur **PRESET/CH** Δ / ▽) après l'étape 3 pour désigner le numéro de présélection sous lequel la première station doit être mise en mémoire.
- Pour annuler la mise en mémoire automatique, appuyez une nouvelle fois sur **MEMORY** (ou **MEMORY**).

### Remarques

- Les données relatives à une station qui peuvent exister sous un numéro de présélection sont effacées au moment où de nouvelles données sont sauvegardées sous ce numéro.
- Si le nombre de stations reçues ne permet pas de remplir les 40 mémoires (jusqu'à E8), la mise en mémoire automatique s'arrête après examen de toutes les stations disponibles et les stations mémorisées sont copiées sur les numéros de présélection restants.
- Seules les stations FM dont le signal capté est puissant sont concernées par la mise en mémoire automatique. Si la station que vous souhaitez mettre en mémoire n'est que faiblement captée, ou s'il s'agit d'une station radio AM, effectuez la syntonisation sur cette station manuellement, puis sauvegardez sa fréquence comme indiqué dans "Mise en mémoire manuelle de stations" ci-dessous.
- (Modèle pour l'Europe et la Russie seulement)  
Seules les stations du système de diffusion de données radio sont concernées par la mise en mémoire automatique.

## Mise en mémoire manuelle de stations

Utilisez cette fonction pour mettre en mémoire manuellement les stations FM ou AM dont les signaux sont trop faibles.

**1** Syntonisez l'appareil sur une station.

Voir page 53 pour le détail sur la syntonisation.

**2** Appuyez sur **MEMORY** (ou sur **MEMORY**).

Le témoin MEMORY clignote sur l'afficheur de la face avant pendant 30 secondes environ.



Pour annuler le mode de mise en mémoire automatique, appuyez une nouvelle fois sur **MEMORY** (ou **MEMORY**).

**3** Appuyez plusieurs fois de suite sur **PRESET/TUNING** </> (ou **PRESET/CH** Δ / ▽) pour choisir un groupe de présélections (A1 à E8) tandis que le témoin MEMORY clignote.

- Appuyez sur **PRESET/TUNING** > (ou **PRESET/CH** Δ) pour sélectionner un groupe et un numéro de présélection plus élevé.
- Appuyez sur **PRESET/TUNING** < (ou **PRESET/CH** ▽) pour sélectionner un groupe et un numéro de présélection moins élevé.

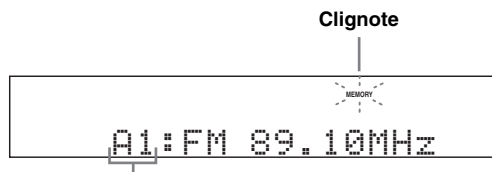

Cela indique que la fréquence de la station occupe la mémoire A1.



Vous pouvez sélectionner le groupe de présélections (A à E) en appuyant plusieurs fois de suite sur **A/B/C/D/E** (ou **A/B/C/D/E** </>).

**4** Appuyez sur **MEMORY** (ou sur **MEMORY**) lorsque le témoin MEMORY clignote.

La gamme à laquelle appartient la station et sa fréquence apparaît sur l'afficheur de la face avant avec le groupe et le numéro de présélections choisis. Le témoin MEMORY s'éteint sur l'afficheur de la face avant.

### Remarques

- Les données relatives à une station qui peuvent exister sous un numéro de présélection sont effacées au moment où de nouvelles données sont sauvegardées sous ce numéro.
- Le mode de réception (stéréo ou mono) est sauvegardé en même temps que la fréquence de la station.



## ■ Échange de stations présélectionnées

Vous pouvez échanger le contenu de deux numéros de présélection. L'exemple ci-dessous montre comment procéder pour échanger les stations présélectionnées "E1" et "A5".

Avant de commencer, réglez le sélecteur de mode de fonctionnement du boîtier de télécommande sur **ⓂSOURCE**, puis appuyez sur **ⓂTUNER**.

- 1 Sélectionnez la mémoire "E1" à l'aide de **ⓂA/B/C/D/E** et de **ⓂPRESET/TUNING** </>.**

Voir "Mise en mémoire de stations" à la page 54.

- 2 Appuyez, pendant au moins 3 secondes, sur **ⓂEDIT**.**

"E1" et le témoin MEMORY clignotent sur l'afficheur de la face avant.

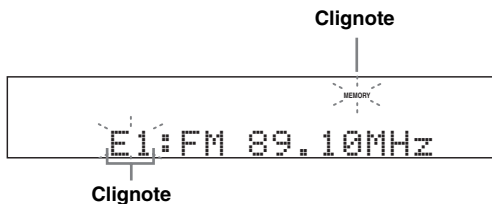

- 3 Sélectionnez la mémoire "A5" à l'aide de **ⓂA/B/C/D/E** et de **ⓂPRESET/TUNING** </>.**

"A5" et le témoin MEMORY clignotent sur l'afficheur de la face avant.

Voir "Mise en mémoire de stations" à la page 54.

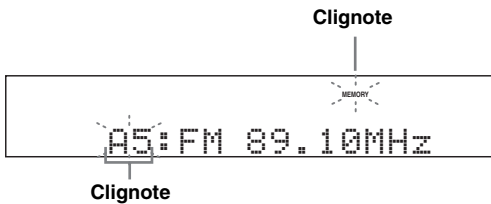

- 4 Appuyez une nouvelle fois sur **ⓂEDIT**.**

"EXCHANGE E1-A5" apparaît sur l'afficheur de la face avant et les deux stations échangent leurs numéros.

# Systeme de diffusion de donnees radio (Modele pour l'Europe et la Russie seulement)

Le systeme de diffusion de donnees radio est un systeme de transmission de donnees utilise par les stations FM dans de nombreux pays. Cet appareil peut recevoir diverses donnees du systeme de diffusion de donnees radio, par exemple les donnees PS (nom de programme), PTY (type de programme), RT (texte alphanumerique), CT (heure), EON (reseaux alternatifs) lors de la reception de stations transmettant des donnees du systeme de diffusion de donnees radio.

## Sélection du type de programme du systeme de diffusion de donnees radio (Mode PTY SEEK)

Cette fonction permet de sélectionner l'émission radio souhaitée, selon le type de programme auquel elle appartient, parmi toutes les stations présélectionnées du systeme de diffusion de donnees radio.

Avant de commencer, réglez le sélecteur de mode de fonctionnement du boîtier de télécommande sur

ⓂSOURCE, puis appuyez sur ⓂTUNER.

**1 Appuyez plusieurs fois de suite sur ⓂBAND pour choisir la gamme de réception "FM".**

**2 Appuyez sur ⓂPTY SEEK MODE du boîtier de télécommande pour adopter le mode PTY SEEK.**

Le nom de cette correction ou "NEWS" apparaît sur l'afficheur de la face avant.



Clignote



Pour désactiver le mode PTY SEEK, appuyez une nouvelle fois sur ⓂPTY SEEK MODE sur le boîtier de télécommande.

**3 Appuyez sur ⓂPRESET/CH Δ / ▽ sur le boîtier de télécommande pour sélectionner le type d'émission souhaité.**

Le nom de l'émission sélectionnée apparaît sur l'afficheur de la face avant.

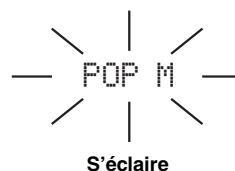

S'éclaire

Type d'émission	Descriptions
NEWS	Informations
AFFAIRS	Émissions à thème
INFO	Informations générales
SPORT	Sports
EDUCATE	Éducation
DRAMA	Pièces radiophoniques
CULTURE	Émissions culturelles
SCIENCE	Émissions scientifiques
VARIED	Émissions de variétés
POP M	Musique populaire
ROCK M	Musique Rock
M.O.R. M	Musique légère (écoute facile)
LIGHT M	Musique classique d'abord aisé
CLASSICS	Musique classique
OTHER M	Autres musiques

- 4 Appuyez sur  **PTY SEEK START** du boîtier de télécommande pour lancer la recherche du même type d'émission au sein de toutes les stations du système de diffusion de données radio faisant partie des présélections.**

Le nom du type de programme sélectionné clignote et le témoin **PTY HOLD** s'éclaire sur l'afficheur de la face avant.



Clignote



S'éclaire



Pour arrêter la recherche, appuyez une nouvelle fois sur  **PTY SEEK START** sur le boîtier de télécommande.

#### Remarques

- La recherche s'arrête lorsqu'une station émettant une émission du type recherché est détectée.
- Si la station détectée ne vous intéresse pas, appuyez une nouvelle fois sur  **PTY SEEK START** pour continuer la recherche d'une autre station diffusant le même type de programme.

## Utilisation du service d'annonces des autres stations associées (EON)

Cette fonction permet de recevoir les annonces du service EON (autres stations associées) parmi les stations du réseau du système de diffusion de données radio. Lorsque vous avez sélectionné un des 4 types d'émissions du système de diffusion de données radio (NEWS, AFFAIRS, INFO ou SPORT), toutes les stations disponibles et diffusant le service EON du type d'émissions sélectionné sont recherchées pendant un certain temps. Lorsque le service EON commence, la station locale diffusant des données EON est automatiquement accordée, et à la fin de l'annonce elle laisse de nouveau place à la station nationale.

#### Remarques

- Cette fonction ne peut être utilisée que si un service EON est disponible.
- Le témoin EON s'éclaire sur l'afficheur de la face avant seulement lorsque le service EON est reçu par une station du système de diffusion de données radio.

- 1 Accordez la station souhaitée du système de diffusion de données radio.**

- 2 Assurez-vous que le témoin EON est bien éclairé sur l'afficheur de la face avant.**

Si le témoin EON n'est pas éclairé, effectuez la syntonisation sur une autre station du système de diffusion de données radio de manière que le témoin EON s'éclaire.



- 3 Appuyez de manière répétée sur  **EON** sur le boîtier de télécommande pour sélectionner un des 4 types d'émission (NEWS, AFFAIRS, INFO ou SPORT).**

Le nom de l'émission sélectionnée apparaît sur l'afficheur de la face avant.



S'éclaire



Pour arrêter la fonction EON, appuyez de manière répétée sur  **EON** sur le boîtier de télécommande jusqu'à ce que le nom du type d'émission disparaisse et que "EON OFF" apparaisse sur l'afficheur de la face avant.

## Affichage des informations du système de diffusion de données radio

Cette fonction permet d'afficher les 4 types d'informations du système de diffusion de données radio suivants: PS (nom de programme), PTY (type de programme), RT (texte alphanumérique) et CT (heure). Le témoin s'éclaire sur l'afficheur de la face avant lorsque le mode correspondant est actif (voir page 31).

### Remarques

- Vous pouvez sélectionner un des modes d'affichage du système de diffusion de données radio lorsque le témoin du système de diffusion de données radio correspondant est éclairé sur l'afficheur de la face avant. Cet appareil ne recevra peut-être pas instantanément le système de diffusion de données radio de la station.
- Vous ne pouvez sélectionner que les modes d'affichage du système de diffusion de données radio proposés par la station.
- Si les signaux reçus ne sont pas assez forts, l'appareil peut être incapable d'utiliser le système de diffusion de données radio. Le mode RT diffuse souvent un grand nombre de données qui ne pourront pas toujours être affichées en même temps que d'autres modes d'affichage du système de diffusion de données radio.
- Si la réception est de mauvaise qualité, appuyez plusieurs fois de suite sur **SRCH MODE** sur le boîtier de télécommande pour sélectionner "MANUAL TUNING" (voir page 53).
- Si le signal est affaibli par des interférences lorsque l'appareil reçoit le système de diffusion de données radio, il peut être soudainement coupé et dans ce cas "...WAIT" apparaîtra sur l'afficheur de la face avant.
- Lorsque le mode RT est sélectionné, le nombre maximal de caractères alphanumériques pouvant être affichés s'élève à 64, symbole de l'umlaut compris. Les caractères ne pouvant pas être retranscrits sont remplacés par "\_" (soulignement).
- Si le signal est coupé lorsque le mode CT est sélectionné, "CT WAIT" apparaît sur l'afficheur de la face avant.

Avant de commencer, réglez le sélecteur de mode de fonctionnement du boîtier de télécommande sur **SOURCE**, puis appuyez sur **TUNER**.

### 1 Accordez la station souhaitée du système de diffusion de données radio.

- Il est conseillé d'utiliser la mise en mémoire automatique pour accorder une de ces stations (voir page 55).
- Vous pouvez utiliser le mode PTY SEEK pour accorder la station souhaitée parmi les stations présélectionnées du système de diffusion de données radio (voir page 57).

### 2 Appuyez de manière répétée sur **INFO** (ou **INFO**) sur le boîtier de télécommande pour choisir le mode d'affichage du système de diffusion de données radio souhaité.

PROGRAM SERVICE

Nom du programme (PS). Sélectionnez ce mode pour afficher le programme du système de diffusion de données radio actuellement reçu.



PROGRAM TYPE

Type d'émission (PTY). Sélectionnez ce mode pour afficher le type de programme du système de diffusion de données radio actuellement reçu.



RADIO TEXT

Texte radio (RT). Sélectionnez ce mode pour afficher les informations du programme du système de diffusion de données radio actuellement reçu.



CLOCK TIME

Heure (CT). Sélectionnez ce mode pour afficher l'heure actuelle.



FREQUENCY

Sélectionnez ce mode pour afficher la fréquence et le groupe et le numéro de présélections.



DSP PROG. INFO

Sélectionnez ce mode pour afficher la correction de champ sonore actuellement sélectionnée.



Retour à "PROGRAM SERVICE"

# Utilisation de iPod™

Lorsque vous posez votre iPod sur la station universelle Yamaha iPod (par exemple la YDS-10 vendue séparément) reliée à la borne DOCK de cet appareil (voir page 25), vous pouvez écouter la musique enregistrée sur votre iPod à l'aide du boîtier de télécommande fourni. Vous pouvez aussi utiliser le mode Compressed Music Enhancer de cet appareil pour améliorer la qualité du son des morceaux compressés (par exemple dans le format MP3) enregistrés sur votre iPod (voir page 50).

## Remarques

- Seuls le iPod (Click and Wheel), le iPod nano et le iPod mini sont pris en charge.
- Certaines fonctions risquent de ne pas être compatibles selon le modèle ou la version du logiciel de votre iPod.



- Reportez-vous au passage "iPod" dans "Guide de dépannage" à la page 115 pour la liste complète des messages apparaissant sur l'afficheur de la face avant et sur l'affichage OSD.
- Lorsque la connexion entre votre iPod et cet appareil est terminée, "iPod connected" apparaît sur l'afficheur de la face avant et l'indicateur DOCK s'éclaire dans l'afficheur de la face avant.
- Seuls les signaux audio et vidéo analogiques de votre iPod sont transmis à la prise DOCK, et les signaux audio analogiques peuvent être transmis aux prises analogiques AUDIO OUT (REC) pour être enregistrés.
- La batterie de votre iPod se charge automatiquement lorsque vous le posez sur une station universelle Yamaha iPod raccordée à la borne DOCK de cet appareil, dans la mesure où celui-ci est en service. Vous pouvez aussi spécifier si la batterie du iPod en place sur la station doit être chargée ou non, lorsque cet appareil est en veille, en sélectionnant le paramètre "STANDBY CHARGE" dans "INPUT MENU" (voir page 85). Le témoin DOCK s'éclaire lorsque la batterie du iPod raccordé est chargé par cet appareil alors qu'il est en veille.

## Commande du iPod™

Vous pouvez agir sur votre iPod lorsque "V-AUX" est sélectionné comme source d'entrée. Vous pouvez utiliser l'aide de l'affichage OSD de cet appareil (mode de navigation) ou ne pas l'utiliser (mode télécommande simple) pour agir sur les fonctions de votre iPod.

### ■ Commandes du boîtier de télécommande

Avant de commencer, réglez le sélecteur de mode de fonctionnement du boîtier de télécommande sur **⑩SOURCE**, puis appuyez sur **⑤V-AUX/DOCK**.

Touche	Fonction
⑨ ENTER	Menu suivant
△	Vers haut du menu
▽	Vers bas du menu
◀	Menu précédent
▶	Menu suivant
⑫ ◀◀	Recherche arrière (Appuyez et maintenez la pression)
▶▶	Recherche avant (Appuyez et maintenez la pression)
▶▶▶	Saut vers la fin du support
◀◀◀	Saut vers le début du support
□	Arrêt
⏸	Pause (Mode de navigation) Lecture/Pause (Mode de commande à distance simple)
▶	Lecture (Mode de navigation) Lecture/Pause (Mode de commande à distance simple)
⑬ MENU	Menu précédent
⑭ DISPLAY	Affichage

### ■ Commande de votre iPod en mode de commande à distance simple

Les fonctions de base de votre iPod (lecture, arrêt, saut, etc.) peuvent être effectuées à l'aide du boîtier de télécommande fourni sans qu'il soit nécessaire d'afficher l'aide de l'affichage OSD de cet appareil.



- Vous pouvez voir les photos ou clips vidéo enregistrés sur votre iPod (certains modèles seulement).
- Vous pouvez aussi utiliser les commandes de votre iPod.

## ■ Commande du iPod par le mode de navigation

Les fonctions avancées de votre iPod peuvent être effectuées à l'aide du boîtier de télécommande fourni et l'aide de l'affichage OSD de cet appareil. Vous pouvez aussi rechercher des morceaux enregistrés sur votre iPod en utilisant l'affichage OSD. Vous pouvez même changer les réglages de votre iPod en fonction de vos préférences.



- Le nom de l'œuvre en cours de lecture apparaît sur l'afficheur de la face avant comme spécifié par le paramètre "FL SCROLL" dans "OPTION MENU" (voir page 87).
- Vous pouvez définir l'intervalle de temps pendant lequel le menu du iPod et les informations concernant la lecture apparaîtront comme affichage OSD avec le paramètre "OSD-SOURCE" dans "OPTION MENU" (voir page 87).

### Remarques

- Vous ne pouvez toutefois pas utiliser les commandes de votre iPod.
- Certains caractères ne peuvent pas être affichés par l'afficheur de la face avant ou par l'affichage OSD de cet appareil. Ces caractères sont remplacés par des soulignements "\_".
- Les paramètres "Settings" peuvent être changés ou réglés seulement sur l'affichage OSD. Appuyez plusieurs fois de suite sur **ENTER** ou  $\Delta / \nabla$  du boîtier de télécommande pour changer les réglages des paramètres "Settings".
- Vous ne pouvez pas parcourir les photos et les clips vidéo enregistrés sur votre iPod par le menu sur l'affichage OSD. Utilisez le mode de commande à distance simple pour regarder des photos ou des clips vidéo enregistrés sur votre iPod.

## 1 Réglez le sélecteur de mode de fonctionnement sur **SOURCE** puis appuyez sur **DISPLAY** sur le boîtier de télécommande.

Les informations suivantes apparaissent sur l'affichage OSD.



## 2 Appuyez sur $\Delta / \nabla / \triangleleft / \triangleright$ pour naviguer sur le menu iPod et appuyez sur **ENTER** pour écouter l'œuvre sélectionnée.

Choix: Playlists (listes de lecture), Artists (interprètes), Albums (albums), Songs (œuvres), Genres (genres), Composers (compositeurs), Settings (paramètres)

- Playlists > Songs
- Artists > Albums > Songs
- Albums > Songs
- Songs
- Genres > Artists > Albums > Songs
- Composers > Albums > Songs
- Settings > Shuffle, Repeat

## Lecture aléatoire Shuffle

Cette option permet d'écouter des œuvres ou des albums dans un ordre aléatoire.

Choix: Off, Songs, Albums

- Sélectionnez "Off" pour mettre cette fonction hors service.
- Sélectionnez "Songs" pour écouter des œuvres dans un ordre aléatoire.
- Sélectionnez "Albums" pour écouter des albums dans un ordre aléatoire.



Quand l'option "Shuffle" est réglée sur autre chose que "Off", "⌘" apparaît en surbrillance dans le coin supérieur droit pendant que les œuvres ou les albums sont lus dans un ordre aléatoire.

## Lecture répétée Repeat

Utiliser cette option pour répéter une ou plusieurs œuvres.

Choix: Off, One, All

- Sélectionnez "Off" pour mettre cette fonction hors service.
- Sélectionnez "One" pour écouter de façon répétée une seule œuvre.
- Sélectionnez "All" pour écouter de façon répétée plusieurs œuvres.



Quand l'option "Repeat" est réglée sur autre chose que "Off", "⌘" ou "⌘" apparaît en surbrillance dans le coin supérieur droit pendant qu'une œuvre ou que plusieurs œuvres sont répétées.

## ■ Affichage d'informations lors de la lecture

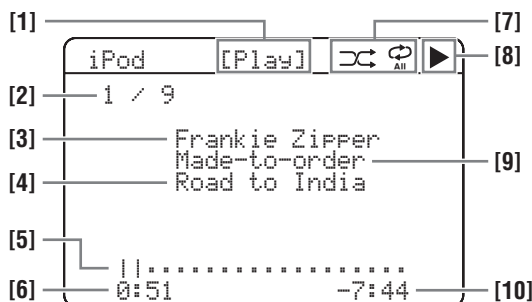

[1] État de la lecture

[2] Nombre de pages/total des pages

[3] Nom de l'interprète

[4] Titre de l'œuvre

[5] Barre de progression

[6] Temps écoulé

[7] Icônes de lecture aléatoire et de répétition

[8] ▶ (lecture), || (pause), ⏭ (recherche avant) et ⏮ (recherche arrière)

[9] Nom de l'album

[10] Temps restant

# Utilisation d'appareils Bluetooth™

Vous pouvez raccorder un adaptateur Bluetooth Yamaha (par exemple un YBA-10, vendu séparément) à la borne DOCK de cet appareil pour écouter les morceaux de musique enregistrés sur votre appareil Bluetooth (par exemple un lecteur de musique portable) sans avoir à raccorder de cordon entre cet appareil et votre appareil Bluetooth. Vous devez toutefois "jumeler" l'adaptateur Bluetooth raccordé et l'appareil Bluetooth au préalable.

## Jumelage de l'adaptateur Bluetooth™ et de l'appareil Bluetooth™

Vous devez effectuer le jumelage la première fois que vous utilisez un appareil Bluetooth avec l'adaptateur Bluetooth raccordé à cet appareil, ou lorsque les données de jumelage ont été effacées. Le "jumelage" est une opération qui consiste à enregistrer l'appareil Bluetooth pour les communications Bluetooth.



- Le jumelage n'est nécessaire que la première fois que vous utilisez l'appareil Bluetooth avec l'adaptateur Bluetooth.
- Le jumelage doit être effectué sur cet appareil et sur l'autre appareil entre lesquels une communication Bluetooth doit être établie. Si nécessaire, reportez-vous aux modes d'emploi des autres appareils.

Il y a deux méthodes de jumelage : le jumelage avec "START PAIRING" dans "SET MENU" et le jumelage rapide.

### ■ Le jumelage avec "SET MENU"

Utilisez cette option pour effectuer le jumelage avec le moniteur vidéo. Choisissez la valeur "START PAIRING" pour "INPUT MENU". Voir page 86 pour le détail.

### ■ Jumelage rapide

Utilisez cette option pour effectuer rapidement le jumelage en appuyant simplement sur **Ⓢ BAND** (ou **Ⓢ BAND**).

Pour des raisons de sécurité, le jumelage doit être effectué en l'espace de 8 minutes. Nous vous conseillons donc de lire dans le détail toutes les instructions avant de commencer.

**1** Tournez le sélecteur **Ⓡ INPUT** (ou réglez le sélecteur de mode de fonctionnement sur **Ⓢ SOURCE**, puis appuyez sur **Ⓢ V-AUX/DOCK**) pour sélectionner "V-AUX" comme source d'entrée.

**2** Mettez l'appareil Bluetooth sur lequel vous voulez effectuer le jumelage sous tension.

**3** Appuyez 3 secondes sur **Ⓢ BAND** (ou sur **Ⓢ BAND**). Lorsque l'adaptateur secteur Bluetooth procède au jumelage, "Searching..." apparaît un instant. Lorsque l'adaptateur Bluetooth est en mode de jumelage, le témoin DOCK clignote sur l'afficheur de la face avant.



Pour annuler le jumelage, appuyez une nouvelle fois sur **Ⓢ BAND** (ou **Ⓢ BAND**).

### Remarque

Si l'adaptateur Bluetooth n'est pas raccordé à la borne DOCK de cet appareil, "No BT adapter" apparaît sur l'afficheur de la face avant.

**4** Assurez-vous que l'appareil Bluetooth détecte bien l'adaptateur Bluetooth.

Si l'appareil Bluetooth détecte l'adaptateur Bluetooth, "YBA-10 YAMAHA" (par exemple) apparaît dans la liste des appareils Bluetooth.

**5** Sélectionnez l'adaptateur Bluetooth dans la liste des appareils Bluetooth, puis saisissez le mot de passe "0000" sur l'appareil Bluetooth.

Si le jumelage a réussi, "Completed" apparaît sur l'afficheur de la face avant.

### Remarque

L'adaptateur Yamaha Bluetooth peut être jumelé à huit autres appareils Bluetooth au maximum. Si un neuvième appareil a pu être jumelé avec succès, les données de jumelage de l'appareil enregistré le moins récemment sont supprimées lorsque celles du neuvième appareil sont enregistrées.

## Lecture sur un appareil Bluetooth™

**1** Tournez le sélecteur **Ⓡ INPUT** (ou réglez le sélecteur de mode de fonctionnement sur **Ⓢ SOURCE**, puis appuyez sur **Ⓢ V-AUX/DOCK**) pour sélectionner "V-AUX" comme source d'entrée.

**2** Lancez la lecture sur votre appareil Bluetooth.

Lorsque l'adaptateur Bluetooth raccordé détecte l'appareil Bluetooth, "BT connected" et le témoin DOCK apparaissent sur l'afficheur de la face avant.



- Lorsque vous appuyez sur **Ⓢ ENTER** du boîtier de télécommande, l'adaptateur Bluetooth raccordé recherche le dernier appareil Bluetooth auquel il a été connecté et s'y connecte. Si l'adaptateur Bluetooth ne trouve pas l'appareil Bluetooth, "Not found" apparaît sur l'afficheur de la face avant.
- Pour déconnecter l'adaptateur Bluetooth de l'appareil Bluetooth, appuyez sur **Ⓢ RETURN**.

# Enregistrement

Les réglages d'enregistrement et autres opérations sont à réaliser au niveau de l'appareil d'enregistrement. Voir le mode d'emploi de l'appareil concerné.

## Attention

Le signal DTS est un train binaire. Toute tentative d'enregistrement numérique d'un train binaire DTS se traduit par l'enregistrement de signaux de bruit. En conséquence, si vous souhaitez utiliser cet appareil pour enregistrer une source DTS vous devez prendre en compte les considérations suivantes et effectuer les réglages indiqués. Pour lire des DVD et CD gravés en DTS (lors d'une liaison audio numérique) sur un lecteur compatible DTS, suivez les instructions du mode d'emploi du lecteur pour le régler en sorte qu'il fournisse un signal analogique.

## Remarques

- Lorsque cet appareil est en veille, vous ne pouvez pas effectuer d'enregistrement en utilisant d'autres appareils qui lui sont reliés.
- Les réglages de TONE CONTROL (voir page 52) et VOLUME, le niveau des enceintes (voir page 52) et les corrections de champ sonore (voir page 48) n'agissent pas sur l'enregistrement.
- Il n'est pas possible d'enregistrer le signal provenant de la source reliée à la prise MULTI CH INPUT de cet appareil.
- Les signaux numériques transmis aux prises DIGITAL INPUT ne sont pas disponibles pour l'enregistrement sur les prises analogiques AUDIO OUT (REC). Pareillement, les signaux analogiques transmis aux prises AUDIO IN ne sont pas disponibles en sortie sur la prise DIGITAL OUTPUT. En conséquence, si la source est reliée de telle manière qu'elle ne fournit que des signaux numériques ou que des signaux analogiques, vous ne pouvez effectuer qu'un enregistrement numérique ou qu'un enregistrement analogique.
- Le signal d'une source d'entrée donnée n'est pas présent sur la sortie AUDIO OUT (REC) portant le nom correspondant.
- Les signaux S-vidéo et les signaux de vidéo composite suivent des trajets différents à l'intérieur de cet appareil. En conséquence, si l'appareil raccordé ne peut fournir qu'un signal S-vidéo ou un signal vidéo composite, vous ne pourrez enregistrer qu'un signal S-vidéo ou un signal composite sur le magnétoscope, lors de l'enregistrement ou de la copie de signaux vidéo.
- Les signaux audionumériques transmis aux prises DOCK ne sont pas disponibles pour l'enregistrement sur les prises analogiques AUDIO OUT (REC).
- Prenez connaissance des lois sur les droits d'auteur en vigueur dans votre pays avant de copier un CD, ou d'enregistrer une émission de radio, etc. La copie d'une œuvre couverte par des droits d'auteur peut être interdite par la loi.



Effectuez un essai d'enregistrement avant de procéder à l'enregistrement définitif.

Lors de la lecture d'une gravure vidéo embrouillée ou faisant appel à des signaux de codage pour interdire la copie, l'image peut être plus ou moins déformée.

**1 Mettez tous les appareils reliés en service.**

**2 Tournez le sélecteur **Ⓡ** INPUT (ou appuyez sur une des touches de sélection d'entrée (**Ⓢ**)) pour sélectionner l'appareil à partir duquel vous voulez enregistrer.**

**3 Commencez la lecture sur l'appareil sélectionné, ou choisissez une station de radio.**

**4 Commandez l'enregistrement sur l'appareil d'enregistrement.**



# Paramétrage avancé du son

## Modification des valeurs des paramètres

Vous pouvez profiter de sonorités de bonne qualité en utilisant les paramètres définis en usine. Bien que vous n'ayez pas à changer les valeurs initiales, vous pouvez modifier certains des paramètres pour mieux tenir compte des caractéristiques de la source ou de la pièce d'écoute.

### Remarque

Vous ne pouvez pas modifier les valeurs des paramètres si "MEMORY GUARD" sur la page "OPTION MENU" a pour valeur "ON" (voir page 88). Pour que la modification soit possible, donnez la valeur "MEMORY GUARD" à "OFF".

**1 Mettez en service le moniteur vidéo relié à l'appareil.**

**2 Réglez le sélecteur de mode de fonctionnement sur **AMP** puis appuyez sur **PARAMETER** sur le boîtier de télécommande.**

La page suivante s'affiche à l'écran.

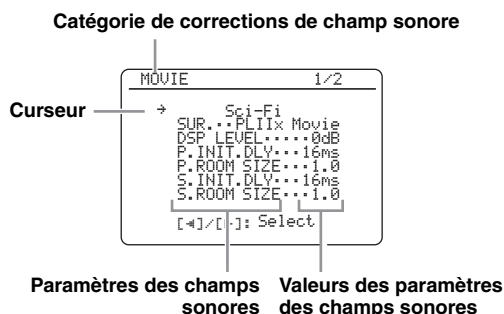

**3 Appuyez plusieurs fois de suite sur un des sélecteurs de correction de champ sonore (**25**) pour sélectionner la correction que vous voulez ajuster.**

**4 Appuyez sur **△** / **▽** pour sélectionner le paramètre de champ sonore souhaité, puis appuyez sur **◀** / **▶** pour changer la valeur de ce paramètre.**

- Appuyez sur **▶** pour augmenter la valeur.
- Appuyez sur **◀** pour diminuer la valeur.



- Pour le détail sur la fonction et la plage de réglage de chaque paramètre des champs sonores, voir page 66.
- Lorsque vous donnez à un paramètre une valeur autre que la valeur usine, un astérisque (\*) accompagne le nom du paramètre sur l'affichage OSD.
- Le cas échéant, répétez les étapes 3 à 4 pour modifier les autres paramètres de la correction.
- Les paramètres de certaines corrections de champs sonores peuvent figurer sur plus d'une page de l'affichage OSD. Dans ce cas, appuyez sur **△** / **▽** pour faire défiler les pages.
- Pour rétablir les valeurs par défaut des paramètres de la correction sélectionnée, appuyez plusieurs fois de suite sur **▽** pour sélectionner "INITIALIZE", puis appuyez sur **▶**. Lorsque la page de confirmation apparaît à l'écran, appuyez sur **▶** pour confirmer ou sur **◀** pour annuler l'initialisation.

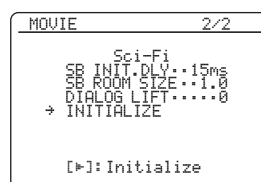

**5 Appuyez sur **PARAMETER** pour dégager la page des paramètres du champ sonore.**

## ■ Configuration de base des corrections de champs sonores

Chaque correction de champ sonore présente des paramètres précis qui définissent ses propres caractéristiques. Pour personnaliser une correction de champ sonore, réglez d'abord le niveau "DSP LEVEL" et/ou "DIALG.LIFT" puis les autres paramètres.



Pour changer les réglages des paramètres des champs sonores, voir page 64 pour de plus amples informations.

### Réglage du niveau sonore de l'effet pour les corrections de champs sonores (DSP LEVEL)

Les corrections de champs sonores ajoutent des effets sonores (DSP) à la source originale de manière à recréer une ambiance dans votre pièce d'écoute. Pour ajuster le niveau des effets sonores, il faut utiliser le paramètre "DSP LEVEL".

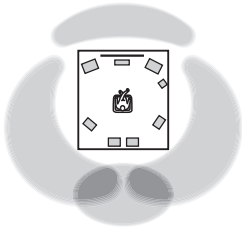

Le niveau de l'effet sonore DSP est faible.

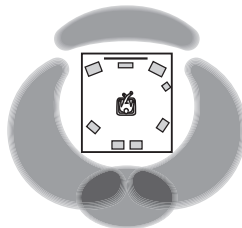

Le niveau de l'effet sonore DSP est fort.

Ajustez "DSP LEVEL" dans les cas suivants:

#### Augmentez la valeur de "DSP LEVEL"

- L'effet sonore de la correction de champ sonore sélectionnée est faible.
- Vous ne percevez pas de différences entre les corrections de champs sonores.

#### Réduisez la valeur de "DSP LEVEL"

- Le son est vague.
- Vous avez l'impression que l'effet sonore ajouté est trop fort.

Plage de réglage: -6 dB à +3 dB

## Réglage de la position verticale des dialogues (DIALG.LIFT)

Utilisez cette option pour positionner verticalement les dialogues des films. La position idéale des dialogues est au centre de l'écran.

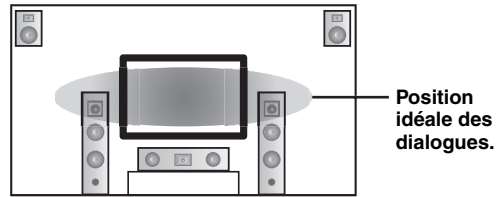

Si les dialogues sont audibles à la position inférieure de l'écran, augmentez la valeur de "DIALG.LIFT".

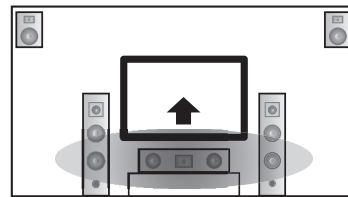

Relevez la position idéale des dialogues.

Choix: 0, 1, 2, 3, 4, 5

"0" (réglage initial) est la position idéale et "5" est la position la plus haute.

### Remarques

- "DIALG.LIFT" n'est disponible que lorsque "EXTRA SP ASSIGN" est réglé sur "PRESENCE" (voir page 76).
- Vous ne pouvez pas déplacer la position des dialogues plus bas que la position initiale.

## ■ Paramètres des champs sonores pour les configurations détaillées

Utilisez les paramètres de champs sonores suivants pour personnaliser de manière plus détaillée les corrections de champs sonores.



Pour changer les réglages des paramètres des champs sonores, voir page 64 pour de plus amples informations.

Paramètres des champs sonores	Description
INIT.DLY P. INIT.DLY S. INIT.DLY SB INI.DLY	<p>Retard initial. Retard initial pour les champs sonores de présence, d'ambiance et d'ambiance arrière. Ce paramètre change la distance apparente de la source sonore en agissant sur le retard entre les sons directs et les premières réflexions atteignant l'auditeur. Plus la valeur est petite, plus la source sonore semble proche de la surface réfléchissante.</p> <p> Il est conseillé de régler les paramètres de la taille de la pièce en même temps que les paramètres de retard initial. Ce réglage est particulièrement efficace pour les programmes CINEMA DSP.</p> <hr/> <p>Plage de réglage: 1 à 99 ms (INIT.DLY et P.INIT.DLY) 1 à 49 ms (S.INIT.DLY et SB INI.DLY)</p>

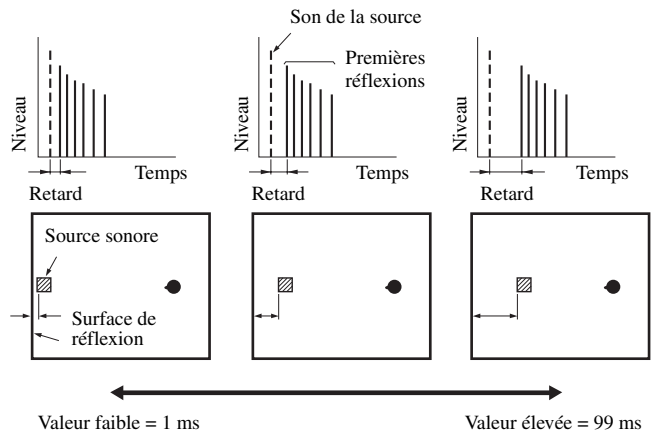

**Paramètres des champs sonores** **Description**

ROOM SIZE  
P. ROOM SIZE  
S. ROOM SIZE  
SB ROOM SIZE

Taille de la pièce. Taille de la pièce pour les enceintes de présence, d'ambiance et d'ambiance arrière. Ce paramètre règle la taille apparente du champ sonore d'ambiance. Plus la valeur est élevée, plus le champ sonore d'ambiance est vaste. Du fait que les sons se réfléchissent sans cesse sur les parois de la pièce, plus la pièce est grande, plus le temps qui sépare les premières réflexions des autres réflexions, augmente. En jouant sur ce temps, vous pouvez changer la taille apparente de la pièce virtuelle. En multipliant par deux ce paramètre, vous doublez la longueur apparente de la pièce.



Il est conseillé de régler les paramètres de la taille de la pièce en même temps que les paramètres de retard initial. Ce réglage est particulièrement efficace pour les programmes CINEMA DSP.

Plage de réglage: 0,1 à 2,0

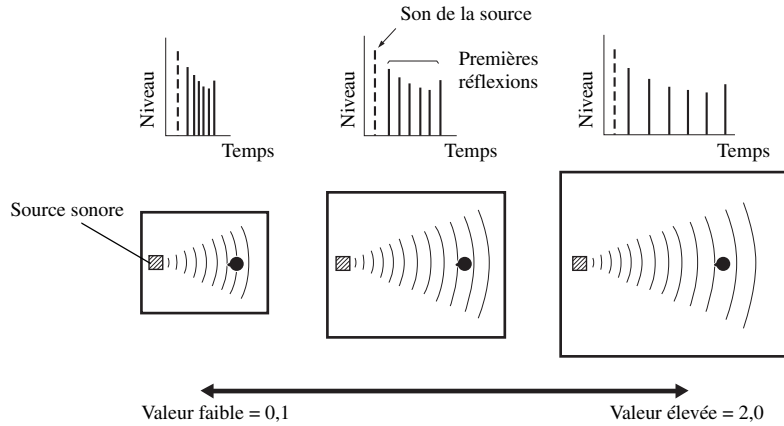

LIVENESS  
S. LIVENESS  
SB LIVENESS

Vivacité. Vivacité pour le champ sonore d'ambiance et d'ambiance arrière. Ce paramètre règle la réflectivité des murs virtuels de la pièce, en modifiant la vitesse d'évanouissement des premières réflexions. Les premières réflexions s'évanouissent plus rapidement dans une pièce dont les murs ont une surface qui absorbe les sons, plutôt qu'une surface qui les réfléchit. Une salle dont les parois sont absorbantes est dite "sourde", une salle très réfléchissante peut être qualifiée de "vivante". Ce paramètre permet d'agir sur la vitesse d'évanouissement des premières réflexions et donc sur la "vivacité" de la pièce.

Plage de réglage: 0 à 10

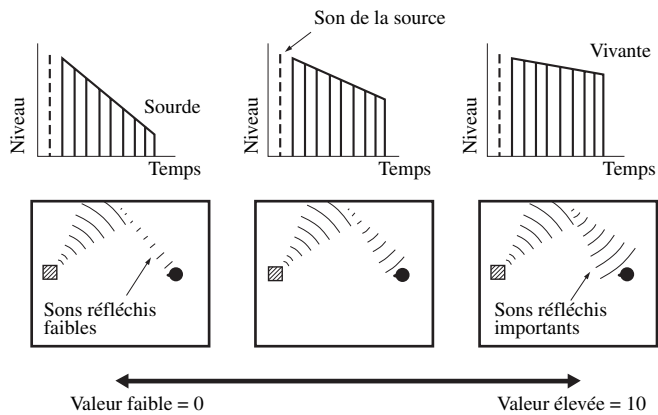

OPÉRATIONS  
DÉTAILLÉES

Français

Paramètres des champs sonores	Description
-------------------------------	-------------

**REV. TIME** Temps de réverbération. Ce paramètre règle le temps requis pour diminuer de 60 dB à 1 kHz les réverbérations denses. Cela change la taille apparente de l'environnement acoustique sur une plage très vaste. Adoptez un temps de réverbération long pour les sources et les pièces d'écoute "sourdes", et au contraire, un temps assez bref pour les sources et les pièces d'écoute "vivantes".

Plage de réglage: 1,0 à 5,0 s

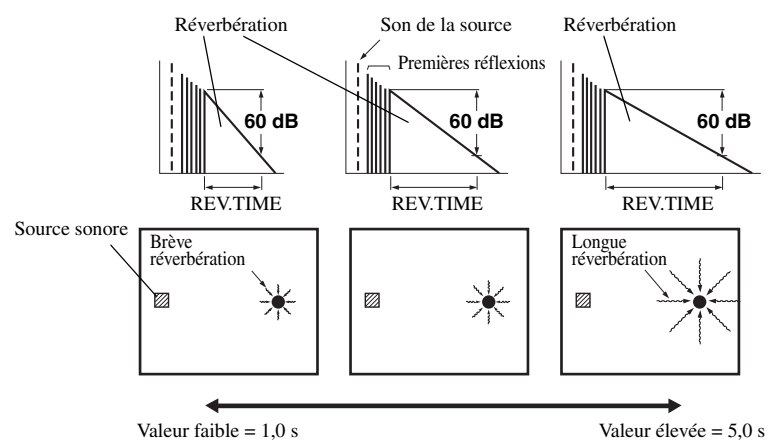

**REV. DELAY** Retard des réverbérations. Ce paramètre règle la différence de temps entre le début des sons directs et le début des réverbérations. Plus la valeur est élevée, plus les réverbérations commencent tardivement. Les réverbérations tardives sont synonymes d'un vaste environnement sonore.

Plage de réglage: 0 à 250 ms

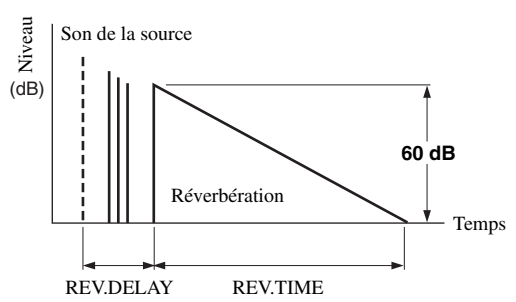

**REV. LEVEL** Niveau des réverbérations. Ce paramètre règle l'amplitude des réverbérations. Plus la valeur est élevée, plus les réverbérations deviennent puissantes.

Plage de réglage: 0 à 100%

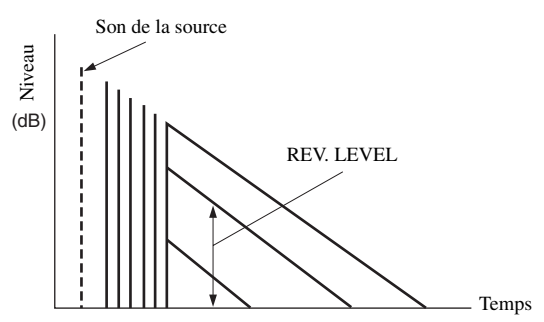

Paramètres des champs sonores	Description
<b>DIRECT</b> ("2ch Stereo" seulement)	<p>2 voies stéréo directes. Ce paramètre, dont l'action est restreinte aux sources à 2 voies et aux sources analogiques, gère le contournement des décodeurs et processeurs DSP de l'appareil pour restituer des sons de très haute fidélité.</p> <hr/> <p>Choix: <b>AUTO</b>, OFF</p> <hr/> <p></p> <ul style="list-style-type: none"> <li>• Sélectionnez "AUTO" pour contourner les décodeurs, les processeurs DSP et le circuit de correction de la tonalité seulement lorsque "BASS" et "TREBLE" sont réglés sur 0 dB (voir page 52).</li> <li>• Sélectionnez "OFF" pour ne pas contourner les décodeurs, les processeurs DSP et le circuit de correction de la tonalité lorsque "BASS" et "TREBLE" sont réglés sur 0 dB.</li> <li>• Les signaux multivoies (Dolby Digital et DTS) appliqués à l'entrée sont réduits à des signaux à 2 voies et restitués par les enceintes gauche et droite.</li> <li>• Les signaux des basses fréquences des voies avant gauche et droite sont redirigés vers le caisson de graves dans les cas suivants: <ul style="list-style-type: none"> <li>– la valeur de "LFE/BASS OUT" est "BOTH" (voir page 76).</li> <li>– la valeur de "FRONT SP" est "SMALL" (voir page 77) et la valeur "LFE/BASS OUT" est "SWFR" (voir page 76).</li> </ul> </li> </ul>
<b>CT LEVEL</b> <b>SL LEVEL</b> <b>SR LEVEL</b> <b>SB LEVEL</b> <b>PL LEVEL</b> <b>PR LEVEL</b> ("7ch Stereo" seulement)	<p>Niveaux 7 voies stéréo centre, ambiance gauche, ambiance droite, ambiance arrière, présence gauche et présence droite. Ce paramètre règle le niveau de sortie de chaque voie lorsque l'appareil fonctionne en mode stéréo à 7 voies. Les paramètres disponibles dépendent du réglage des enceintes.</p> <hr/> <p>Plage de réglage: 0 à 100%</p>
<b>EFFECT LEVEL</b> ("Straight Enhancer" et "7ch Enhancer" seulement)	<p>Niveau de l'effet Compressed Music Enhancer direct et 7 voies. Les signaux hautes fréquences de certaines sources peuvent être trop accentués. Dans ce cas, réglez le niveau de l'effet sur "LOW".</p> <hr/> <p>Choix: <b>HIGH</b>, <b>LOW</b></p> <hr/> <ul style="list-style-type: none"> <li>• Sélectionnez "HIGH" pour obtenir un effet puissant.</li> <li>• Sélectionnez "LOW" pour obtenir un effet faible.</li> </ul>

## ■ Sélection des décodeurs utilisés avec les corrections de champ sonore (SUR.)

Utilisez cette option pour sélectionner le décodeur utilisé pour les corrections de champ sonore de type MOVIE (sauf "Mono Movie"). Voir page 49 pour le détail sur la correction de champ sonore MOVIE.

### Décodeurs disponibles

Décodeur	Fonctions
PLIIX Movie PLII Movie	Traitement en Dolby Pro Logic IIX (ou Dolby Pro Logic II) des films. Le décodeur Pro Logic IIX ne peut pas être utilisé lorsque la valeur de "SUR.B L/R SP" est "NONE" (voir page 77).
Neo:6 Cinema	Traitement en DTS des films.

## Sélection de décodeurs

### ■ Sélection de décodeurs pour les sources à 2 voies (mode de décodage d'ambiance)

Utilisez cette option pour écouter des sources avec les décodeurs souhaités. Les sources à 2 voies pourront être restituées par plusieurs voies.

Réglez le sélecteur de mode de fonctionnement sur **16 AMP** puis appuyez plusieurs fois de suite sur **27 SUR. DECODE** sur le boîtier de télécommande pour sélectionner le mode de décodage d'ambiance.

Vous avez le choix entre différents modes selon le type de gravure et vos goûts personnels.



Les réglages des paramètres du décodeur peuvent être changés (voir page 70). Réglez le mode de fonctionnement sur **16 AMP**, puis appuyez sur **28 PARAMETER** pour afficher les paramètres du décodeur à l'écran. Appuyez plusieurs fois de suite sur **9 Δ / ▽** pour sélectionner le paramètre du décodeur souhaité, puis appuyez plusieurs fois de suite sur **9 ◀ / ▶** pour changer la valeur du paramètre sélectionné.

## ■ Descriptions des décodeurs (SUR.)

Décodeur	Descriptions
Pro Logic	Traitement en Dolby Pro Logic pour toutes les sources.
PLIIx Movie PLII Movie	Traitement en Dolby Pro Logic IIx (ou Dolby Pro Logic II) des films. Le décodeur Pro Logic IIx ne peut pas être utilisé lorsque la valeur de "SUR.B L/R SP" est "NONE" (voir page 77).
PLIIx Music PLII Music	Traitement en Dolby Pro Logic IIx (ou Dolby Pro Logic II) de la musique. Le décodeur Pro Logic IIx ne peut pas être utilisé lorsque la valeur de "SUR.B L/R SP" est "NONE" (voir page 77).
PLIIx Game PLII Game	Traitement en Dolby Pro Logic IIx (ou Dolby Pro Logic II) des jeux. Le décodeur Pro Logic IIx ne peut pas être utilisé lorsque la valeur de "SUR.B L/R SP" est "NONE" (voir page 77).
Neo:6 Cinema	Traitement en DTS des films.
Neo:6 Music	Traitement en DTS de la musique.



Lorsque vous sélectionnez le mode de décodage d'ambiance pour les sources Dolby Digital, DTS ou DTS 96/24, l'appareil sélectionne automatiquement la correction "SURROUND DECODE Dolby Digital", "SURROUND DECODE DTS" ou "SURROUND DECODE DTS 96/24".

## Descriptions des paramètres du décodeur

Paramètre du décodeur	Description
PANORAMA ("PLIIx Music" et "PLII Music" seulement)	Pro Logic IIx Music et Pro Logic II Music (Panorama). Ce paramètre provoque l'application, ou non, des signaux stéréo vers les enceintes d'ambiance et les enceintes avant afin de créer un effet enveloppant.  Choix: <b>OFF</b> , ON
DIMENSION ("PLIIx Music" et "PLII Music" seulement)	Pro Logic IIx Music et Pro Logic II Music (Dimension). Ce paramètre déplace progressivement le champ sonore, vers l'avant ou vers l'arrière.  Plage de réglage: -3 (vers l'arrière) à +3 (vers l'avant)  Réglage initial: STD (standard)
CENTER WIDTH ("PLIIx Music" et "PLII Music" seulement)	Pro Logic IIx Music et Pro Logic II Music (Largeur au centre). Déplace la voie centrale entièrement vers l'enceinte centrale ou vers les enceintes avant gauche et droite. Une valeur élevée amène la voie centrale vers les enceintes avant gauche et droite.  Plage de réglage: 0 (le son de la voie centrale est restitué seulement par l'enceinte centrale) à 7 (le son de la voie centrale est restitué seulement par les enceintes avant gauche et droite)  Réglage initial: 3
C. IMAGE ("Neo:6 Music" seulement)	DTS Neo:6 Music (Image centrale). Ajuste les voies avant gauche et droite par rapport à la voie centrale pour que la prédominance de la voie centrale soit plus ou moins importante.  Plage de réglage: 0,0 (le son de la voie centrale est restituée par les enceintes avant gauche et droite) à 1,0 (le son de la voie centrale est restituée par l'enceinte centrale)  Réglage initial: 0,3

# Personnalisation de cet appareil (MANUAL SETUP)

Utilisez les paramètres suivants de "SET MENU" pour régler divers éléments de la chaîne et personnaliser la manière de fonctionner de cet appareil. Modifiez le réglage initial (indiqué en caractères gras sous chaque paramètre) pour tenir compte des besoins de votre environnement d'écoute.

## ■ Réglage auto AUTO SETUP

Utilisez cette option pour que les paramètres des enceintes et de la chaîne se règlent automatiquement (voir page 32).

## ■ Réglage manuel MANUAL SETUP

Utilisez cette option pour régler manuellement les enceintes et les paramètres de la chaîne.

### Menu de base 1 BASIC MENU

Menu	Paramètres	Fonctions	Page
A) SPEAKER SET	EXTRA SP ASSIGN	Sélectionne la fonction des enceintes raccordées à la borne d'enceinte EXTRA SP.	76
	LFE/BASS OUT	Sélectionne les enceintes qui doivent restituer les signaux LFE (effet de basses fréquences) et les signaux des basses fréquences.	76
	FRONT SP	Sélectionne la taille des enceintes avant.	77
	CENTER SP	Sélectionne la taille de l'enceinte centrale.	77
	SUR. L/R SP	Sélectionne la taille et le nombre d'enceintes d'ambiance.	77
	SUR. B L/R SP	Sélectionne la taille et le nombre d'enceintes d'ambiance arrière.	77
	CROSS OVER	Sélectionne la fréquence de transition de toutes les enceintes définies par "SML" (ou "SMALL") dans "SPEAKER SET" (voir page 77).	78
	SUBWOOFER PHASE	Commute la phase du caisson de graves si les basses sont insuffisantes ou pas nets.	78
B) SP LEVEL	FR. L/FR. R/CNTR/ SUR. L/SUR. R/ SBL/SBR/SWFR/ PR. L/PR. R	Ajustez la balance des niveaux de sortie des enceintes avant gauche ou d'ambiance gauche et de chaque enceinte sélectionnée dans "SPEAKER SET" (voir page 76).	78
C) SP DISTANCE	UNIT	Sélectionne l'unité pour le réglage de la distance des enceintes.	79
	FRONT L/FRONT R/ CENTER/SUR. L/ SUR. R/SBL/SBR/ SWFR/PRNS L/ PRNS R	Réglez la distance de chaque enceinte et le retard appliqué à la voie correspondante.	79
D) TEST TONE	—	Met en ou hors service la tonalité d'essai pour le réglage des paramètres "SPEAKER SET", "SP LEVEL" et "SP DISTANCE".	79



## Menu volume 2 VOLUME MENU

Paramètres	Fonctions	Page
ADAPTIVE DRC	Sélectionne si cet appareil doit régler ou non automatiquement la dynamique en même temps que le niveau de volume.	80
ADAPTIVE DSP LEVEL	Sélectionne si cet appareil doit régler ou non automatiquement le niveau de l'effet DSP en même temps que le niveau de volume.	80
MUTE TYPE	Règle le degré de réduction du volume par le silencieux (voir page 45).	80
MAX VOL.	Spécifie le niveau de volume maximal de la zone principale.	80
INIT. VOL.	Spécifie le niveau de volume de la zone principale à la mise en service de cet appareil.	80

## Menu son 3 SOUND MENU

Menu	Paramètres	Fonctions	Page
A)EQUALIZER	EQ TYPE SELECT	Sélectionne le type d'égaliseur.	81
	GEQ	Règle la qualité tonale des enceintes lorsque "EQ TYPE SELECT" à pour valeur "GEQ".	81
	TEST	Sélectionne si cet appareil doit émettre ou non la tonalité d'essai pendant les réglages de "GEQ".	81
B)LFE LEVEL	SPEAKER	Réglage du niveau LFE des enceintes.	82
	HEADPHONE	Réglage du niveau LFE du casque.	82
C)DYNAMIC RANGE	SPEAKER	Règle le degré de compression de la dynamique des enceintes.	82
	HEADPHONE	Règle le degré de compression de la dynamique du casque d'écoute.	82
D)LIPSYNC	HDMI AUTO	Sélectionne si cet appareil doit activer ou non la synchronisation audio et vidéo automatique (synchro lèvres automatique).	83
	AUTO	Effectue des réglages fins du retard audio lorsque la synchronisation audio et vidéo automatique est activée.	83
	MANUAL	Ajuste le retard audio manuellement lorsque le moniteur vidéo raccordé n'est pas compatible avec la synchronisation audio et vidéo automatique ou lorsque "HDMI AUTO" a pour valeur "OFF".	83
E)EXTD SUR.	—	Utilisez cette option pour restituer sur 6.1/7.1 voies avec les enceintes d'ambiance arrière raccordées les gravures multivoies qui ont été traitées avec les décodeurs Dolby Pro Logic IIx, Dolby Digital EX ou DTS-ES.	83

**Menu entrée 4 INPUT MENU**

**Remarque**

Certains des paramètres suivants peuvent ne pas être disponibles pour certaines sources d'entrée et d'autres ne sont disponibles que pour certaines sources d'entrée.

Paramètres	Fonctions	Page
I/O ASSIGNMENT	Si les réglages initiaux de cet appareil ne correspondent pas à vos besoins, vous pouvez modifier l'attribution des prises d'entrée et de sortie selon l'appareil à utiliser.	84
INPUT RENAME	Changez le nom de la source d'entrée, tel qu'il apparaît à l'écran et sur l'afficheur de la face avant.	85
VOL. TRIM	Règle le niveau du signal transmis à chaque prise.	85
DECODER MODE	Commute le mode d'activation des décodeurs. Vous pouvez choisir de réattribuer les prises d'entrée numérique pour les signaux DTS.	85
STANDBY CHARGE	Sélectionne si cet appareil doit charger ou non la batterie du iPod posé sur la station, lorsque cet appareil est en veille (voir page 29).	85
START PAIRING	Jumelez l'adaptateur Bluetooth Yamaha connecté (par exemple le YBA-10, vendu séparément) avec l'appareil Bluetooth (voir page 62).	86
BGV	Sélectionne la source vidéo lue en arrière-plan des sources transmises aux prises MULTI CH INPUT.	86
INPUT CH	Sélectionne le nombre de voies restituées par un décodeur externe.	86
FRONT	Sélectionne les prises analogiques recevant d'un décodeur externe les signaux des voies avant lorsque "INPUT CH" à pour valeur "8CH".	86

**Menu option 5 OPTION MENU**

Menu	Paramètres	Fonctions	Page
A) DISPLAY SET	DIMMER	Règle la luminosité de l'afficheur de la face avant.	87
	OSD SHIFT	Règle la position verticale de l'affichage à l'écran.	87
	OSD-SOURCE	Précise la durée d'affichage du menu du iPod sur le moniteur vidéo après une opération.	87
	OSD-AMP	Spécifie la durée d'affichage de la page d'informations d'état après une opération.	87
	FL SCROLL	Sélectionne le mode d'affichage des informations du iPod sur l'afficheur de la face avant.	87
B) VIDEO SET	VIDEO CONV.	Sélectionne si les signaux vidéo transmis aux prises VIDEO, S VIDEO et COMPONENT VIDEO doivent être ou non convertis.	88
C) MEMORY GUARD	—	Empêche les changements accidentels des valeurs des paramètres des corrections de champ sonore et d'autres réglages système.	88

Menu	Paramètres	Fonctions	Page
D>INIT. CONFIG	AUDIO SELECT	Désigne le réglage de sélection de prise d'entrée audio par défaut pour les sources d'entrée raccordées aux prises DIGITAL INPUT lors de la mise sous tension de cet appareil.	89
	DECODER MODE	Désigne le mode de décodeur par défaut pour les sources d'entrée reliées aux prises DIGITAL INPUT lors de la mise sous tension de cet appareil.	89
	EXTD SUR.	Désigne le mode de décodage complémentaire pour les sources d'entrée reliées aux prises DIGITAL INPUT lors de la mise sous tension de cet appareil.	89
E>HDMI SET	S.AUDIO	Sélectionne si les signaux audio HDMI doivent être lus sur cet appareil ou sur un autre appareil HDMI raccordé à la prise HDMI OUT.	89
F>ZONE2 SET	MAX VOL.	Règle le niveau de volume maximal de la Zone 2.	90
	INIT. VOL.	Règle le niveau de volume de la Zone 2 lors de la mise sous tension de cet appareil.	90

### ■ Informations concernant les signaux SIGNAL INFO

Utilisez cette option pour vérifier les informations sur les signaux audio et vidéo (voir page 46).

## Utilisation de SET MENU

Utilisez le boîtier de télécommande pour accéder à chaque paramètre et définir sa valeur.



- Vous pouvez modifier les paramètres “SET MENU” pendant que l’appareil reproduit les sons.
- Si vous appuyez sur **PARAMETER** pendant l’utilisation de “SET MENU”, l’opération effectuée dans “SET MENU” sera annulée.
- Appuyez sur **RETURN** pour revenir à la page de menu précédente.

### 1 Réglez le sélecteur de mode de fonctionnement sur **AMP** puis appuyez sur **SET MENU** pour accéder à “SET MENU”.

L’écran “SET MENU” supérieur apparaît sur l’affichage OSD.

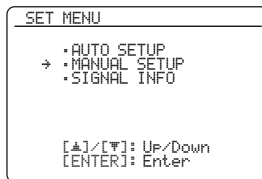

### 2 Appuyez sur **△ / ▽** pour sélectionner “MANUAL SETUP”.

### 3 Appuyez sur **ENTER** pour accéder à “MANUAL SETUP”.

L’écran “MANUAL SETUP” apparaît sur l’affichage OSD.

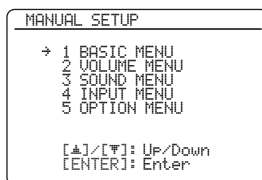

### 4 Appuyez de manière répétée sur **△ / ▽** puis appuyez sur **ENTER** pour sélectionner le menu souhaité et y accéder.

Lorsque “SOUND MENU” est sélectionné, les pages de menu suivantes sont disponibles.

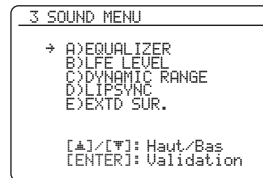

### 5 Appuyez de manière répétée sur **△ / ▽** puis appuyez sur **ENTER** pour sélectionner le menu souhaité et y accéder.

Lorsque “LFE LEVEL” est sélectionné, la page de menu suivante est disponible.

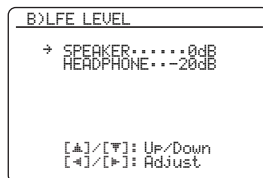

### 6 Appuyez sur **△ / ▽** pour sélectionner le paramètre souhaité puis appuyez sur **◀ / ▶** pour changer le réglage du paramètre.

- Appuyez sur **▶** pour augmenter la valeur.
- Appuyez sur **◀** pour diminuer la valeur.

### 7 Appuyez sur **SET MENU** pour quitter le mode “SET MENU”.

# 1 BASIC MENU

Utilisez cette option pour définir manuellement les réglages de base des enceintes. La valeur de la plupart des paramètres de “BASIC MENU” est automatiquement définie lorsque vous effectuez le réglage auto.



Réglez “TEST TONE” sur “ON” pour émettre la tonalité d’essai pour le réglage des paramètres “SPEAKER SET”, “SP LEVEL” et “SP DISTANCE”.

## ■ Réglage des enceintes A)SPEAKER SET



Pour sélectionner le paramètre souhaité, appuyez plusieurs fois de suite sur **⊙** / **∇**.

## Attribution d’autres enceintes EXTRA SP ASSIGN

Sélectionnez la fonction des enceintes raccordées aux bornes EXTRA SP.



Choix	Descriptions
ZONE2	Sélectionnez ce réglage si vous utilisez les enceintes de la Zone 2 (voir page 104).
FRONT B	Sélectionnez ce réglage si vous utilisez une autre paire d’enceintes avant dans la zone principale (voir page 43).
ZONE B	Sélectionnez ce réglage si vous utilisez une autre paire d’enceintes avant dans une autre pièce (voir page 43).
PRESENCE	Sélectionnez ce réglage si vous utilisez les enceintes de présence (voir page 13).
NONE	Sélectionnez ce réglage si vous n’utilisez pas les bornes EXTRA SP.

### Remarques

- Ce paramètre a la même valeur que le paramètre “EXTRA SP ASSIGN” dans “AUTO SETUP” (voir page 33).
- Si vous sélectionnez “ON” dans “BI-AMP” (voir page 109), vous ne pourrez pas sélectionner “PRESENCE” ni “ZONE2” dans “EXTRA SP ASSIGN”.
- Après avoir changé le réglage “EXTRA SP ASSIGN”, exécutez une nouvelle fois “AUTO SETUP” (voir page 32).

## Sortie LFE/ Graves LFE/BASS OUT

Utilisez cette option pour sélectionner les enceintes qui doivent fournir les signaux LFE (effet de basses fréquences) et les signaux des fréquences graves.

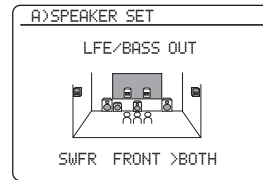

### Sortie des signaux LFE

Choix	Caisson(s) de graves et enceintes		
	Caisson(s) de graves	Enceintes avant	Autres enceintes
BOTH	Sortie	Aucune sortie	Aucune sortie
SWFR	Sortie	Aucune sortie	Aucune sortie
FRONT	Aucune sortie	Sortie	Aucune sortie

### Sortie des signaux de basses fréquences

Choix	Caisson(s) de graves et enceintes		
	Caisson(s) de graves	Enceintes avant	Autres enceintes
BOTH	*1	*2	*3
SWFR	*4	*3	*3
FRONT	Aucune sortie	*1	*3

\*1 Fourni(ssen)t les signaux des fréquences graves des voies avant et des autres enceintes réglées sur “SMALL”.

\*2 Fournissent toujours les signaux des fréquences graves des voies avant.

\*3 Fournissent les signaux des fréquences graves si les enceintes sont réglées sur “LARGE”.

\*4 Fournissent les signaux des fréquences graves si les enceintes sont réglées sur “SMALL” ou “NONE”.

### Mesure de la taille des enceintes

Le diamètre des graves d'une enceinte est

- 16 cm ou plus: grand
- moins de 16 cm: petit

### Enceintes avant FRONT SP

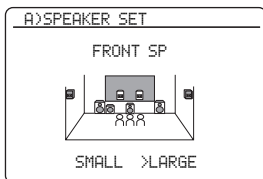

Choix	Descriptions
<b>LARGE</b>	Sélectionnez ce réglage si vos enceintes avant sont de grande taille.
<b>SMALL</b>	Sélectionnez ce réglage si vos enceintes avant sont de petite taille.

### Remarque

Lorsque "LFE/BASS OUT" est réglé sur "FRONT", vous ne pouvez sélectionner que "LARGE" dans "FRONT SP". Si la valeur de "FRONT SP" a été réglée sur autre chose que "LARGE", "LARGE" est automatiquement sélectionné comme valeur.

### Enceinte centrale CENTER SP

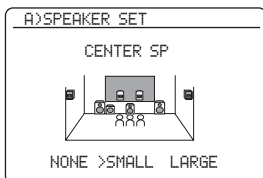

#### Lorsque l'enceinte centrale est de grande taille:

Sélectionnez "LARGE" (grand).

#### Lorsque l'enceinte centrale est de petite taille:

Sélectionnez "SMALL" (petit).

#### Lorsque vous n'utilisez pas d'enceinte centrale:

Sélectionnez "NONE" (aucune). Les signaux de la voie centrale sont dirigés vers les enceintes avant gauche et droite.

Choix	Descriptions
<b>LARGE</b>	Sélectionnez ce réglage si votre enceinte centrale est de grande taille.
<b>SMALL</b>	Sélectionnez ce réglage si votre enceinte centrale est de petite taille.
<b>NONE</b>	Sélectionnez ce réglage si vous n'utilisez pas d'enceinte centrale. Les signaux de la voie centrale sont dirigés vers les enceintes avant gauche et droite.

### Enceintes d'ambiance gauche/droite SUR. L/R SP

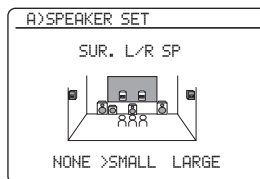

Choix	Descriptions
<b>LARGE</b>	Sélectionnez ce réglage si vos enceintes d'ambiance sont de grande taille.
<b>SMALL</b>	Sélectionnez ce réglage si vos enceintes d'ambiance sont de petite taille.
<b>NONE</b>	Sélectionnez ce réglage si vous n'utilisez pas d'enceintes d'ambiance. L'appareil adoptera alors le mode virtuel CINEMA DSP (voir page 51), et règlera automatiquement "SUR.B L/R SP" sur "NONE".

### Enceintes d'ambiance arrière gauche/droite SUR. B L/R SP

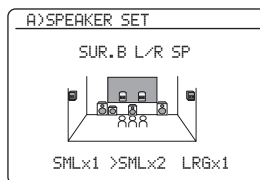

Choix	Descriptions
<b>LRGx1</b>	Sélectionnez ce réglage si votre enceinte d'ambiance arrière est de grande taille.
<b>LRGx2</b>	Sélectionnez ce réglage si les enceintes d'ambiance arrière gauche et droite sont de grande taille.
<b>SMLx1</b>	Sélectionnez ce réglage si votre enceinte d'ambiance arrière est de petite taille.
<b>SMLx2</b>	Sélectionnez ce réglage si les enceintes d'ambiance arrière gauche et droite sont de petite taille.
<b>NONE</b>	Sélectionnez ce réglage si vous n'utilisez pas d'enceintes d'ambiance arrière. Les signaux des voies d'ambiance arrière sont dirigés vers les enceintes d'ambiance gauche et droite.

### Remarque

Si des signaux audio Dolby TrueHD sont transmis et "SUR.B L/R SP" a pour valeur "NONE", les voies d'ambiance arrière gauche et droite ne sont pas redirigées vers les enceintes d'ambiance gauche et droite.

**Fréquence de transition dans les graves CROSS OVER**

Utilisez cette option pour sélectionner la fréquence de recoupement de toutes les enceintes définies par “SML” (ou “SMALL”) dans “SPEAKER SET” (voir page 76). Toutes les fréquences inférieures à la fréquence sélectionnée sont envoyées au(x) caisson(s) de graves ou aux enceintes avant selon le réglage de “LFE/BASS OUT” dans “SPEAKER SET” (voir page 76).  
 Choix: 40Hz, 60Hz, **80Hz**, 90Hz, 100Hz, 110Hz, 120Hz, 160Hz, 200Hz



Si le niveau sonore et la fréquence de transition de votre caisson de graves peuvent être ajustés, réglez le volume au niveau moyen (ou légèrement inférieur) et la fréquence de transition au niveau maximal.

**Phase du caisson de graves SUBWOOFER PHASE**

Si les basses manquent de puissance ou de netteté, essayez d’inverser la phase du caisson de graves.

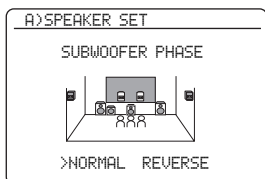

Choix	Fonctions
<b>NORMAL (normal)</b>	La phase du caisson de graves ne change pas.
<b>REVERSE (inversé)</b>	Inverse la phase du caisson de graves.

**Niveau des enceintes B>SP LEVEL**

Utilisez cette option pour équilibrer manuellement les niveaux de l’enceinte avant gauche ou de l’enceinte d’ambiance gauche et des enceintes sélectionnées dans “SPEAKER SET” (voir page 76).  
 Plage de réglage: -10,0 dB à +10,0 dB  
 Etape de réglage: 0,5 dB  
 Réglage initial:  
 FR.L/FR.R/SWFR/PR.L/PR.R: 0 dB  
 CNTR/SUR.L/SUR.R/SBL/SBR: -1,0 dB

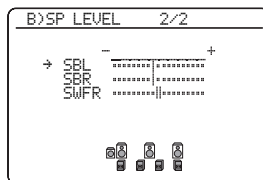
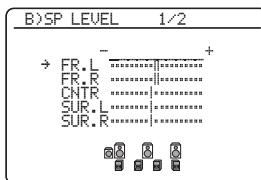

SP LEVEL	Enceinte ajustée
FR.L	Enceinte avant gauche
FR.R	Enceinte avant droite
CNTR	Enceinte centrale
SUR.L	Enceinte d’ambiance gauche
SUR.R	Enceinte d’ambiance droite
SBL	Enceinte d’ambiance arrière gauche
SBR	Enceinte d’ambiance arrière droite
SWFR	Caisson de graves
PR.L	Enceinte de présence gauche
PR.R	Enceinte de présence droite



- Si le niveau sonore et la fréquence de transition de votre caisson de graves peuvent être ajustés, réglez le volume au niveau moyen (ou légèrement inférieur) et la fréquence de transition au niveau maximal.
- Réglez “TEST TONE” sur “ON” pour émettre la tonalité d’essai pour le réglage de “SPEAKER LEVEL” (voir page 79).

**Remarques**

- Les voies disponibles sur chaque enceinte dépendent du réglage des enceintes.
- Si “SUR. B L/R SP” a la valeur “SMLx1” ou “LRGx1” (voir page 77), “SB” sera affiché au lieu de “SBL” et “SBR”.

### ■ Distance des enceintes C)SP DISTANCE

Utilisez cette option pour préciser manuellement la distance à chaque enceinte et le retard qui doit être appliqué à la voie correspondante. Dans l'idéal, chaque enceinte devrait être à la même distance de la position d'écoute. Toutefois, cette situation est rarement possible dans les habitations. En conséquence, un retard doit être appliqué aux sons émis par chaque enceinte de telle manière que tous les sons arrivent en même temps à la position d'écoute.

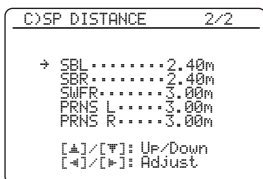
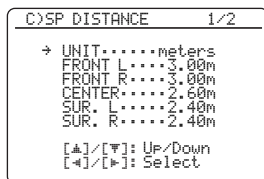

### Unité de réglage de la distance des enceintes UNIT

Réglage initial:

[Modèles pour les États-Unis et le Canada]: feet (ft)

[Autres modèles]: meters (m)

Choix	Fonctions
meters (m)	Règle la distance des enceintes en mètres.
feet (ft)	Règle la distance des enceintes en pieds.

### Distances aux enceintes

Plage de réglage: 0,30 à 24,00 m (1.0 à 80.0 ft)

Etape de réglage: 0,10 m (0.5 ft)

Réglage initial:

FRONT L/FRONT R/SWFR/PRNS L/

PRNS R: 3,00 m (10.0 ft)

CENTER: 2,60 m (8.5 ft)

SUR. L/SUR. R/SBL/SBR: 2,40 m (8.0 ft)

SP DISTANCE	Enceinte ajustée
FRONT L	Enceinte avant gauche
FRONT R	Enceinte avant droite
CENTER	Enceinte centrale
SUR. L	Enceinte d'ambiance gauche
SUR. R	Enceinte d'ambiance droite
SBL	Enceinte d'ambiance arrière gauche
SBR	Enceinte d'ambiance arrière droite
SWFR	Caisson de graves
PRNS L	Enceinte de présence gauche
PRNS R	Enceinte de présence droite

### Remarques

- Les voies disponibles sur chaque enceinte dépendent du réglage des enceintes.
- Si "SUR.B L/R SP" a la valeur "SMLx1" ou "LRGx1" (voir page 77), "SUR.B" sera affiché au lieu de "SBL" et "SBR".

### ■ Tonalité d'essai D)TEST TONE

Met en ou hors service la tonalité d'essai pour le réglage des paramètres "SPEAKER SET", "SP LEVEL" et "SP DISTANCE".

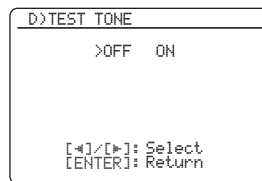

Choix	Fonctions
OFF	Cet appareil n'émet pas de tonalité d'essai pour le réglage de paramètres "SPEAKER SET", "SP LEVEL" et "SP DISTANCE".
ON	Cet appareil n'émet pas de tonalité d'essai pour le réglage de paramètres "SPEAKER SET", "SP LEVEL" et "SP DISTANCE".



Si vous utilisez un appareil de mesure de la pression sonore, tenez-le à bout de bras, dirigé vers le haut et placé à la position d'écoute. L'appareil de mesure étant réglé sur l'échelle 70 dB et C SLOW, réglez chaque enceinte pour un niveau de 75 dB.

### Remarque

Cette fonction est automatiquement désactivée si vous quittez "BASIC MENU".



## 2 VOLUME MENU

Ce menu sert à régler manuellement les divers paramètres de volume.

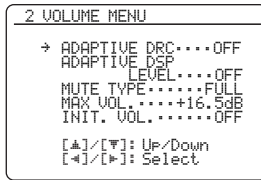

### Commande de dynamique adaptative ADAPTIVE DRC

Utilisez cette option pour régler la dynamique conjointement avec le niveau de volume. Cette option est peut être utilisée pour écouter à faible volume ou la nuit. Lorsque “ADAPTIVE DRC” a pour valeur “AUTO”, l’appareil agit sur la dynamique de la façon suivante:

- Si le réglage VOLUME est faible: la dynamique est étroite
- Si le réglage VOLUME est élevé: la dynamique est large

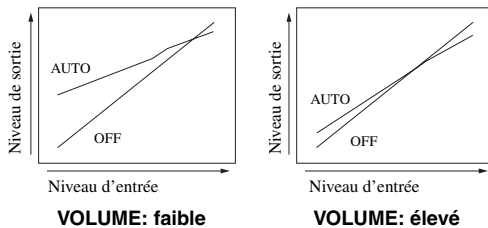

Choix	Fonctions
AUTO	La dynamique s’ajuste automatiquement.
OFF	La dynamique ne s’ajuste pas automatiquement.



- Vous pouvez aussi ajuster la dynamique des signaux à trains binaires à l’aide du paramètre “DYNAMIC RANGE” dans “SOUND MENU” (voir page 82).
- Cette option peut aussi être utilisée pour l’écoute au casque.

#### Remarque

La commande de dynamique adaptative n’agit pas quand cet appareil est en mode Pure Direct (voir page 52).

### Niveau de DSP adaptatif ADAPTIVE DSP LEVEL

Utilisez cette option pour effectuer un réglage fin du niveau de l’effet DSP (voir page 65) conjointement avec le réglage du niveau de volume.

Choix	Fonctions
AUTO	Ajuste le niveau de l’effet DSP conjointement avec le niveau de volume.
OFF	N’ajuste pas le niveau de l’effet DSP automatiquement.

#### Remarque

Cet appareil ne change pas mais ajuste finement la valeur de “DSP LEVEL” (voir page 65) même si “ADAPTIVE DSP LEVEL” a pour valeur “AUTO”.

### Action du silencieux MUTE TYPE

Utilisez cette option pour définir l’amplitude de l’atténuation apportée par le silencieux (voir page 45).

Choix	Fonctions
FULL	Met toutes les sorties audio en sourdine.
-20dB	Réduit le volume actuel de 20 dB.

### Volume maximal MAX VOL.

Utilisez cette option pour spécifier le volume maximal dans la zone principale. Elle permet d’éviter les sons éventuellement trop forts. Par exemple, la plage du volume original est comprise entre -80,0 dB et +16,5 dB. Mais lorsque “MAX VOL.” est réglé sur -5,0 dB, la plage de volume est comprise entre -80,0 dB et -5,0 dB. Plage de réglage: -30,0 dB à +15,0 dB, **+16,5 dB** Etape de réglage: 5,0 dB

#### Remarques

- Pendant le réglage auto, le volume se règle automatiquement sur 0 dB quel que soit le réglage actuel de “MAX VOL.”.
- Le réglage “MAX VOL.” a priorité sur le réglage de volume initial. Par exemple, si “INI.VOL.” a pour valeur -20,0 dB et “MAX VOL.” a pour valeur -30,0 dB, le volume se réglera automatiquement sur -30,0 dB la prochaine fois que vous mettez cet appareil en service.
- Utilisez “MAX VOL.” dans “ZONE SET” pour préciser le niveau de volume initial pour la Zone 2.

### Volume initial INIT. VOL.

Utilisez cette option pour préciser le volume de la zone principale à la mise en service de cet appareil.

Choix: **OFF**, MUTE, -80,0 dB à +16,5 dB  
 Etape de réglage: 0,5 dB

#### Remarque

Le réglage “MAX VOL.” a priorité sur le réglage de volume initial.

### 3 SOUND MENU

Utilisez cette option pour régler manuellement les paramètres audio.

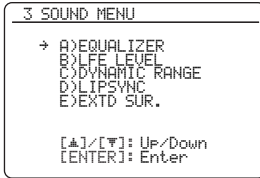

#### ■ Égaliseur A)EQUALIZER

Utilisez cette option pour sélectionner l'égaliseur paramétrique ou graphique.

#### Sélection du type d'égaliseur EQ TYPE SELECT

Utilisez cette option pour sélectionner le type d'égaliseur.

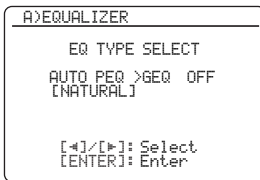

Choix	Fonctions
AUTO PEQ	Utilise l'égaliseur paramétrique ajusté dans "AUTO SETUP" (voir page 33).
GEQ	Ajuste l'égaliseur graphique intégré à 7 bandes de fréquences en fonction de la qualité tonale des enceintes. Appuyez sur <b>ⓈENTER</b> pour afficher l'écran de l'égaliseur graphique.
OFF	Désactive l'égalisation.



Le type d'égaliseur paramétrique actuellement utilisé (voir page 33) apparaît sous "AUTO PEQ".

#### Remarque

Vous ne pouvez sélectionner "AUTO PEQ" qu'après avoir exécuté "AUTO SETUP" (voir page 32). Dans ce cas, "AUTO PEQ" est automatiquement sélectionné comme réglage par défaut.

#### Égaliseur graphique GEQ

Utilisez cette option pour accorder la qualité tonale des enceintes centrale, d'ambiance G/D et d'ambiance arrière G/D, et d'ambiance arrière sur celle des enceintes avant G/D. Vous pouvez régler les 7 bandes de fréquences (63 Hz, 160 Hz, 400 Hz, 1 kHz, 2,5 kHz, 6,3 kHz, 16 kHz).

Plage de réglage: -6,0 dB à +6,0 dB

Etape de réglage: 0,5 dB

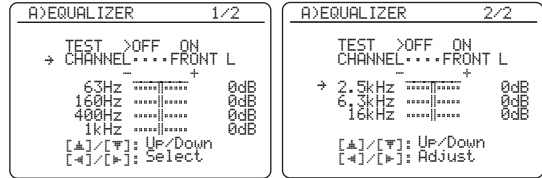

Appuyez sur **ⓈΔ / ▽** pour sélectionner une bande de fréquences et sur **Ⓢ◀ / ▶** pour ajuster la bande de fréquences sélectionnée.

#### Remarque

Le paramètre "GEQ" ne peut être réglé que si "GEQ" est sélectionné dans "EQ TYPE SELECT".

#### Tonalité d'essai TEST

Utilisez ce menu pour effectuer les réglages de "GEQ" à l'aide de la tonalité d'essai. Pour sélectionner "TEST", appuyez plusieurs fois de suite sur **ⓈΔ / ▽** sur l'écran de l'égaliseur graphique.

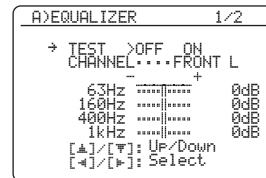

Choix	Fonctions
OFF	N'émet pas de tonalités d'essai mais restitue le signal de l'appareil source actuellement sélectionné.
ON	La tonalité d'essai est émise par les enceintes sélectionnées.

■ Niveau des effets des fréquences graves

B>LFE LEVEL

Utilisez cette option pour régler le niveau des effets LFE (effets basses fréquences) en fonction des possibilités du caisson de graves ou du casque. La voie LFE transporte des effets spéciaux à basses fréquences qui ne sont associés qu'à certaines scènes. Ce réglage n'est pris en compte que lorsque le signal d'entrée contient des éléments correctifs LFE.

Plage de réglage: -20 à 0 dB

Etape de réglage: 1 dB

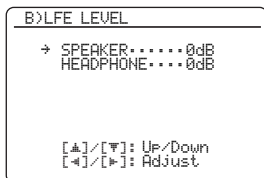

**Enceintes** SPEAKER

Réglage du niveau LFE des enceintes.

**Casque** HEADPHONE

Réglage du niveau LFE du casque.

**Remarque**

Selon les valeurs retenues pour "LFE/BASS OUT" (voir page 76), certains signaux ne seront pas disponibles sur la prise SUBWOOFER PRE OUT.

■ Dynamique C>DYNAMIC RANGE

Utilisez cette option pour définir la compression de dynamique à appliquer aux signaux destinés aux enceintes et au casque. Le réglage effectué n'est pris en compte que si l'appareil décode des signaux à trains binaires.

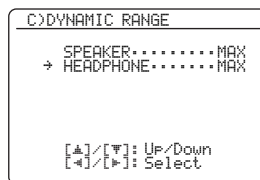

**Enceintes** SPEAKER

Auste la compression de dynamique pour les enceintes.

**Casque** HEADPHONE

Auste la compression de dynamique pour le casque.

Choix	Fonctions
MIN/AUTO	<ul style="list-style-type: none"> <li>• MIN: Applique une dynamique étroite lorsque cet appareil décode des signaux à trains binaires (sauf Dolby TrueHD).</li> <li>• AUTO: Ajuste la dynamique en fonction de l'instruction reçue des signaux de la source d'entrée lorsque cet appareil décode des signaux Dolby TrueHD.</li> </ul>
STD	Applique une dynamique moyenne. Lorsque cet appareil décode des signaux Dolby TrueHD, la commande de dynamique agit quelle que soit l'instruction reçue des signaux de la source d'entrée.
MAX	Préserve la totalité de la dynamique.

## ■ Synchronisation audio et vidéo (synchro lèvres) D\LIPSYNC

Utilisez cette option pour régler la synchronisation audio et vidéo.

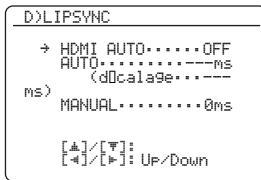

### HDMI mode de synchro lèvres automatique HDMI AUTO

Si le moniteur vidéo raccordé à la prise HDMI OUT de cet appareil est compatible avec la synchronisation audio et vidéo automatique (synchro lèvres automatique), cet appareil synchronisera automatiquement le son sur l'image. Utilisez cette option pour activer ou désactiver la synchro lèvres automatique.

Choix: ON, **OFF**

#### Si le moniteur raccordé est compatible avec la synchro lèvres automatique:

Sélectionnez "ON". Utilisez "AUTO" pour effectuer des réglages plus fins.

#### Si le moniteur vidéo n'est pas compatible avec la synchro lèvres automatique, ou si vous ne voulez pas utiliser la synchro lèvres automatique:

Sélectionnez "OFF". Utilisez "MANUAL" pour régler la synchronisation audio et vidéo.

### Retard auto AUTO

Utilisez cette option pour effectuer des réglages fins lorsque "HDMI AUTO" a pour valeur "ON".

Plage de réglage: 0 à 240 ms

Étape de réglage: 1 ms



"offset" indique le décalage entre la valeur du retard audio définie automatiquement par cet appareil et la valeur du retard audio défini dans "AUTO". La valeur de "offset" est enregistrée et appliquée aux autres moniteurs vidéo compatibles avec la synchro lèvres automatique.

### Retard manuel MANUAL

Utilisez cette option pour préciser manuellement le retard du signal audio et synchroniser le son et l'image lorsque "HDMI AUTO" a pour valeur "OFF".

Plage de réglage: 0 à 240 ms

Étape de réglage: 1 ms

## ■ Ambiance complémentaire E\EXTD SUR.

Utilisez cette option pour restituer sur 6.1/7.1 voies avec les enceintes d'ambiance arrière raccordées les gravures multivoies qui ont été traitées avec les décodeurs Dolby Pro Logic Ix, Dolby Digital EX ou DTS-ES.



Choix	Fonctions
<b>AUTO</b>	Met en service le décodeur le mieux adapté pour restituer les signaux arrière sur 6.1/7.1 voies lorsque cet appareil reconnaît une balise dans le signal.
PLIixMovie	Reproduit les signaux arrière Dolby Digital ou DTS sur 7.1 voies avec le décodeur de films Pro Logic Ix.
PLIixMusic	Reproduit les signaux Dolby Digital ou DTS sur 6.1/7.1 voies avec le décodeur de musique Pro Logic Ix.
EX/ES	Reproduit les signaux arrière Dolby Digital ou DTS sur 6.1/7.1 voies avec le décodeur Dolby Digital EX or DTS-ES.
OFF	N'utilise pas de décodeurs pour créer les 6.1/7.1 voies.

## 4 INPUT MENU

Utilisez ce menu pour ajuster les paramètres de chaque source d'entrée.

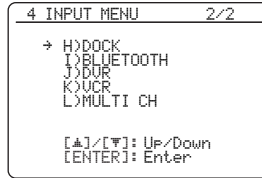
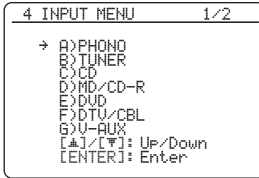

Source d'entrée	Paramètres
B)TUNER	INPUT RENAME VOL. TRIM
L)MULTI CH	INPUT RENAME VOL. TRIM BGV INPUT CH FRONT
A)PHONO C)CD D)MD/CD-R E)DVD F)DTV/CBL G)V-AUX J)DVR K)VCR	I/O ASSIGNMENT INPUT RENAME VOL. TRIM DECODER MODE
H)DOCK	INPUT RENAME VOL. TRIM STANDBY CHARGE
I)BLUETOOTH	INPUT RENAME VOL. TRIM START PAIRING

### Remarque

Certains des paramètres précédents peuvent ne pas être disponibles pour certaines sources d'entrée et d'autres ne sont disponibles que pour certaines sources d'entrée.

## Attribution des entrées et des sorties

### I/O ASSIGNMENT

Si les réglages initiaux de l'appareil ne correspondent pas à vos besoins, vous pouvez modifier l'attribution des prises pour tenir compte de l'appareil à utiliser. Modifiez le paramètre pour changer l'attribution des prises et relier un plus grand nombre d'appareils.

Après avoir changé l'attribution des entrées et sorties, vous pouvez sélectionner l'appareil concerné en utilisant le sélecteur **INPUT** sur la face avant (ou les touches de sélection d'entrée **(5)** du boîtier de télécommande).

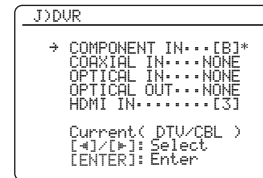

- "NONE" apparaît à l'écran si aucune source d'entrée n'est attribuée à la prise d'entrée/sortie.
- Réglez "OPTICAL OUT" sur (1) pour l'enregistreur numérique raccordé à la prise DIGITAL OUTPUT.
- Vous ne pouvez pas employer le même appareil plusieurs fois pour le même type de prise.
- Un astérisque (\*) apparaît à la droite des noms de prises d'entrée/sortie qui ont été modifiées.
- La source d'entrée actuellement attribuée à la prise d'entrée/sortie sélectionnée apparaît à l'écran ("Current( DTV/CBL )" sur la page illustrée ci-dessus).

### Changement du nom d'une entrée INPUT RENAME

Utilisez ce menu pour changer le nom des entrées tel qu'il apparaît sur l'affichage OSD et sur l'afficheur de la face avant.

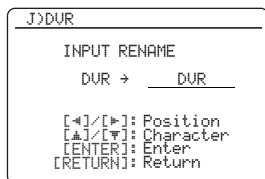

**1** Appuyez sur **⊙** < / > pour mettre le soulignement “\_” sous l'espace ou le caractère que vous voulez changer.

**2** Appuyez sur **⊙** ▲ / ▼ pour sélectionner le caractère à employer et sur **⊙** < / > pour passer au caractère suivant.

#### Remarques

- Chaque entrée peut contenir 9 caractères.
- Utilisez **⊙** ▼ pour changer le caractère dans l'ordre suivant, ou bien appuyez sur **⊙** ▲ pour changer le caractère dans l'ordre inverse:  
A à Z, 0 à 9, a à z, symboles (#, \*, -, +, etc.), espace.

**3** Répétez les étapes 1 à 2 pour renommer chaque entrée.

**4** Appuyez sur **⊙** ENTER pour terminer.

### Équilibrage du volume VOL. TRIM

Utilisez ce menu pour régler le niveau du signal d'entrée au niveau de chaque prise. Cette option peut être utile pour équilibrer le niveau de chaque source d'entrée afin d'éviter les brusques variations d'intensité sonore au moment du passage d'une source à une autre.

Plage de réglage: -6,0 dB à +6,0 dB

Étape de réglage: 0,5 dB

Réglage initial: 0,0 dB

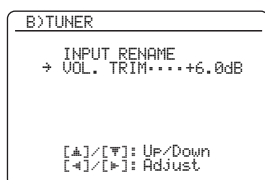

Ce paramètre agit sur les signaux présents aux prises audio ZONE OUT.

### Mode de décodeur DECODER MODE

Utilisez cette option pour changer le mode d'activation du décodeur. Si vous sélectionnez “DTS” en présence de signaux audio numériques, le décodeur DTS se met automatiquement en service de manière à ce que seuls les signaux audio numériques DTS soient lus.

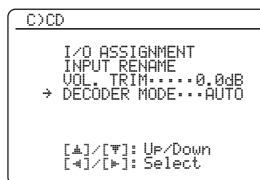

Choix	Fonctions
AUTO	Détecte automatiquement le type de signaux audio numériques présents et sélectionne le décodeur en conséquence.
DTS	Active le décodeur DTS et lit les signaux audio numériques DTS en présence de signaux audio numériques.

#### Remarque

“DECODER MODE” n'est disponible que lorsque les prises d'entrée audio numérique (HDMI, OPTICAL, et/ou COAXIAL) sont attribuées à la source d'entrée sélectionnée.

### Recharge en attente STANDBY CHARGE

Utilisez cette fonction pour préciser si cet appareil doit charger la batterie du iPod raccordé, ou non, lorsque cet appareil est en veille.

Choix	Fonctions
AUTO	Charge la batterie du iPod posé sur la station lorsque cet appareil est allumé et en veille.
OFF	Charge la batterie du iPod posé sur la station lorsque cet appareil est allumé.

## Démarrage du jumelage START PAIRING

Utilisez cette option pour procéder au jumelage de l'adaptateur Bluetooth Yamaha connecté (par exemple le YBA-10, vendu séparément) avec votre appareil Bluetooth. Pour de plus amples détails sur le jumelage, voir "Jumelage de l'adaptateur Bluetooth™ et de l'appareil Bluetooth™" à la page 62.

Pour des raisons de sécurité, le jumelage doit être effectué en l'espace de 8 minutes. Nous vous conseillons donc de lire dans le détail toutes les instructions avant de commencer.

### 1 Appuyez sur **ⓈENTER** pour démarrer le jumelage.

L'adaptateur Bluetooth raccordé se met à rechercher des appareils Bluetooth. "Searching..." apparaît sur le moniteur vidéo.

### 2 Assurez-vous que l'appareil Bluetooth détecte bien l'adaptateur Bluetooth.

Si l'appareil Bluetooth détecte l'adaptateur Bluetooth, "YBA-10 YAMAHA" (par exemple) apparaît dans la liste des appareils Bluetooth.

### 3 Sélectionnez l'adaptateur Bluetooth dans la liste des appareils Bluetooth, puis saisissez le mot de passe "0000" sur l'appareil Bluetooth.

Lorsque le jumelage a été effectué avec succès, "Pairing completed" s'affiche.



Pour annuler le jumelage, appuyez sur **ⓈRETURN** pour décaler l'écran "START PAIRING".

### 4 Appuyez sur **ⓈRETURN** pour quitter le mode "START PAIRING".

#### Remarques

- Si l'adaptateur Bluetooth raccordé ne peut pas trouver d'appareils Bluetooth, "Not found" s'affiche.
- Si l'adaptateur Bluetooth n'est pas connecté à cet appareil, "No Bluetooth Adapter" s'affiche.

## Image en arrière-plan d'une entrée multivoies BGV

Utilisez cette option pour sélectionner la source vidéo qui sera reproduite en arrière-plan pour les sources présentes aux prises MULTI CH INPUT.

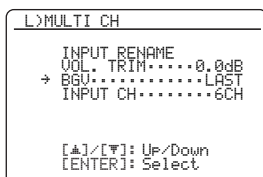

Choix	Fonctions
LAST	Sélectionne automatiquement la dernière source vidéo sélectionnée comme image d'arrière-plan.
DVD, DTV/CBL, DVR, VCR, V-AUX	Sélectionne la source d'entrée correspondante comme image d'arrière-plan.
OFF	N'affiche pas l'image en arrière-plan.

## Voies en entrée INPUT CH

Ce menu permet de choisir le nombre de voies appliquées à l'entrée et en provenance d'un décodeur extérieur (voir page 25).

Choix: **6CH**, 8CH

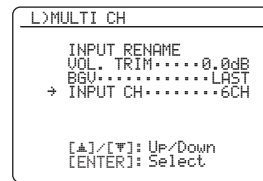

**Si l'appareil raccordé transmet des signaux audio à 6 voies discrets.**

Sélectionnez "6CH".

**Si l'appareil raccordé transmet des signaux audio à 8 voies discrets.**

Sélectionnez "8CH". Spécifiez aussi "FRONT" (voir ci-dessous) pour les prises audio analogiques recevant les signaux des voies avant gauche et droit de l'appareil raccordé.

## Prise d'entrée des voies avant gauche et droite FRONT

Si vous sélectionnez "8CH" dans "INPUT CH", vous pourrez choisir les prises audio analogiques recevant les signaux des voies avant gauche et droite du décodeur raccordé.

Choix: CD, MD/CD-R, **DVD**, DTV/CBL, DVR, VCR, V-AUX

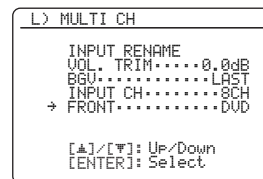

#### Remarque

Le paramètre "FRONT" n'apparaît que lorsque "INPUT CH" est réglé sur "8CH".

## 5 OPTION MENU

Utilisez ce menu pour définir les valeurs des paramètres optionnels.

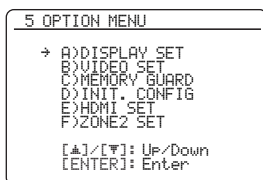

### ■ Réglages d'affichage A) DISPLAY SET

#### Remarque

Rétablissez les préréglages usine de "OSD SHIFT" avec "VIDEO" de "INIT" dans "ADVANCED SETUP" (voir page 109).

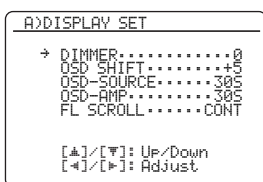

#### Luminosité DIMMER

Utilisez cette option pour régler la luminosité de l'afficheur de la face avant.

Plage de réglage: -4 à 0

Etape de réglage: 1

- Appuyez sur **⊖** pour rendre l'afficheur de la face avant plus sombre.
- Appuyez sur **⊕** pour rendre l'afficheur de la face avant plus clair.

#### Décalage OSD OSD\_SHIFT

Utilisez cette option pour positionner verticalement l'affichage OSD.

Plage de réglage: -5 (vers le bas) à +5 (vers le haut)

Etape de réglage: 1

Réglage initial: 0

- Appuyez sur **⊖** pour abaisser la position de l'affichage OSD.
- Appuyez sur **⊕** pour monter la position de l'affichage OSD.

#### Durée d'affichage OSD des fonctions de la source OSD-SOURCE

Utilisez cette fonction pour définir la durée d'affichage du menu iPod sur l'afficheur OSD après une opération.

Choix	Fonctions
ON	Affiche continuellement le menu à l'écran pendant une opération.
10S	Dégage le menu de l'écran 10 secondes après l'exécution d'une opération.
30S	Dégage le menu de l'écran 30 secondes après l'exécution d'une opération.

#### Durée d'affichage OSD des fonctions de l'amplificateur OSD-AMP

Utilisez cette option pour spécifier la durée d'affichage de la page d'informations d'état après une opération.

Choix	Fonctions
ON	Affiche continuellement le menu à l'écran pendant une opération.
10S	Dégage le menu de l'écran 10 secondes après l'exécution d'une opération.
30S	Dégage le menu de l'écran 30 secondes après l'exécution d'une opération.

#### Défilement des informations sur l'afficheur de la face avant FL\_SCROLL

Utilisez cette option pour spécifier le mode d'affichage du menu iPod (titre de la chanson ou nom de la chaîne) sur l'afficheur de la face avant.

Choix	Fonctions
CONT	Mode continu. Sélectionnez ce mode pour que l'opération effectuée soit toujours indiquée sur l'afficheur de la face avant.
ONCE	Mode défilement unique. Sélectionnez ce mode pour indiquer par 14 caractères seulement sur l'afficheur de la face avant l'opération effectuée après que tous les caractères ont défilé une fois.



## ■ Réglages vidéo B)VIDEO SET

### Remarque

Rétablissez les réglages usine de "VIDEO SET" avec "VIDEO" de "INIT" dans "ADVANCED SETUP" (voir page 109).

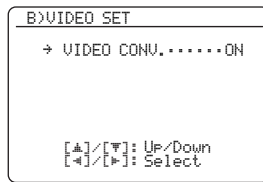

### Conversion vidéo VIDEO CONV.

Utilisez cette option pour spécifier si les signaux vidéo doivent être convertis ou non à l'entrée des prises VIDEO, S VIDEO et COMPONENT VIDEO.

Choix	Fonctions
ON	Convertit les signaux vidéo composites, S-vidéo et vidéo à composantes de façon interchangeable et les optimise en signaux vidéo HDMI.
OFF	Ne convertit pas les signaux.

### Remarques

- Cette appareil ne convertit pas réciproquement les signaux vidéo à 480 lignes et les signaux vidéo à 576 lignes.
- Les signaux vidéo composantes analogiques ayant une résolution de 480i (NTSC)/576i (PAL) sont convertis en signaux S-vidéo ou vidéo composites et sortent par les prises S VIDEO MONITOR OUT et VIDEO MONITOR OUT.
- Les signaux vidéo convertis ne sont transmis qu'aux prises MONITOR OUT. Pour effectuer un enregistrement, vous devez relier les appareils par le même type de liaison vidéo.
- Lors de la conversion de signaux de vidéo composite ou de signaux S-vidéo provenant d'un magnétoscope en signaux vidéo à composantes, une certaine dégradation de la qualité de l'image peut se produire avec certains magnétoscopes.
- Les signaux entrant par les prises vidéo composite ou S-vidéo ne pourront pas être convertis et leur restitution risque d'être anormale s'il s'agit de signaux non conventionnels. Dans ce cas, réglez "VIDEO CONV." sur "OFF".

## ■ Protection de la mémoire C)MEMORY GUARD

Utilisez cette option pour empêcher que les valeurs des réglages des corrections de champ sonore et d'autres réglages ne soient accidentellement modifiées.



Choix	Fonctions
OFF	Désactive la fonction "MEMORY GUARD".
ON	Protège: <ul style="list-style-type: none"> <li>– les paramètres des corrections de champ sonore</li> <li>– les postes de "AUTO SETUP"</li> <li>– tous les niveaux de sortie des enceintes</li> <li>– les postes de "MANUAL SETUP"</li> </ul>

### Remarques

- Vous pouvez changer les paramètres suivants même si "MEMORY GUARD" a pour valeur "ON":
  - "EXTD SUR." dans "SOUND MENU" (voir page 83)
  - "DECODER MODE" dans "INPUT MENU" (voir page 85)
  - "MEMORY GUARD"
- Lorsque "MEMORY GUARD" a pour valeur "ON", "☐" apparaît dans le coin supérieur droit de la page "SET MENU".
- Vous pouvez changer les réglages de "SUR." sur la page des paramètres de correction de champ sonore (voir page 69) même si "MEMORY GUARD" a pour valeur "ON".

## ■ Configuration initiale D>INIT. CONFIG

Utilisez cette option pour sélectionner les réglages de sélection de prise d'entrée audio, de décodeurs actifs et d'ambiance complémentaire lors de la mise sous tension de cet appareil.

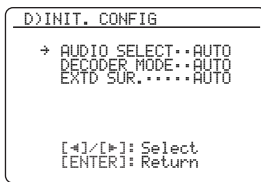

## Sélection audio AUDIO SELECT

Utilisez cette option pour désigner le réglage de sélection de prise d'entrée par défaut (voir page 44) pour les sources d'entrée raccordées à DIGITAL INPUT lors de la mise sous tension de cet appareil.

Choix	Fonctions
<b>AUTO</b>	Détecte automatiquement le type des signaux présents et sélectionne le réglage approprié.
LAST	Sélectionne automatiquement le dernier réglage utilisé pour la source d'entrée raccordée.

## Mode de décodeur DECODER MODE

Utilisez cette option pour désigner le mode de décodeur par défaut (voir page 85) pour les sources d'entrée reliées aux prises DIGITAL INPUT lors de la mise sous tension de cet appareil.

Choix	Fonctions
<b>AUTO</b>	Détecte automatiquement le type des signaux présents et sélectionne le mode de décodeur approprié.
LAST	Sélectionne automatiquement le dernier mode de décodeur utilisé pour la source d'entrée raccordée.

## Ambiance complémentaire EXTD SUR.

Utilisez cette option pour désigner le mode de décodeur complémentaire (voir page 83) pour les sources d'entrée raccordées aux prises DIGITAL INPUT lors de la mise sous tension de cet appareil.

Choix	Fonctions
<b>AUTO</b>	Détecte automatiquement le type de signaux audio numériques présents et active le décodeur approprié.
LAST	Sélectionne automatiquement le dernier mode de décodeur spécifié pour "EXTD SUR." dans "SOUND MENU".

## ■ Réglage HDMI E>HDMI SET

Utilisez cette option pour sélectionner l'appareil devant lire les signaux audio HDMI.

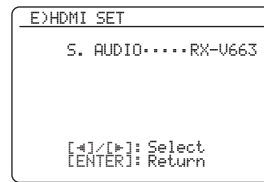

## Support audio S.AUDIO

Utilisez cette option pour spécifier si les signaux audio HDMI doivent être lus sur cet appareil ou sur un autre appareil HDMI raccordé à la prise HDMI OUT sur le panneau arrière de cet appareil.

Choix	Fonctions
<b>RX-V663</b>	Reproduit les signaux audio HDMI sur cet appareil. Les signaux audio HDMI transmis aux prises HDMI de cet appareil ne sont pas dirigés vers l'appareil HDMI raccordé à la prise HDMI OUT sur le panneau arrière de cet appareil.
OTHER	Reproduit les signaux audio arrière HDMI sur un autre appareil HDMI raccordé à la prise HDMI OUT.

### Remarques

- Cet appareil transmet les signaux audio et vidéo présents aux prises d'entrée HDMI à la prise de sortie HDMI seulement lorsqu'il est sous tension, même si "S.AUDIO" a pour valeur "OTHER".
- Les signaux audio/vidéo disponibles dépendent des caractéristiques du moniteur vidéo raccordé. Reportez-vous au mode d'emploi de chaque appareil raccordé.

## ■ Réglages Zone 2 F>ZONE2 SET

```

F>ZONE2 SET
-----
→ MAX.VOL.....+16.5dB
  INIT.VOL.....OFF

[▲]/[▼]: Up/Down
[←]/[→]: Adjust
    
```

### Volume maximal de la Zone 2 MAX VOL.

Utilisez cette option pour spécifier le volume maximal dans la Zone 2.

Plage de réglage: -30,0 dB à +15,0 dB, **+16,5 dB**

Etape de réglage: 5,0 dB

#### Remarques

- Le réglage “MAX VOL.” a priorité sur le réglage “INI.VOL.”. Par exemple, si “INI.VOL.” a pour valeur -20,0 dB et “MAX VOL.” a pour valeur -30,0 dB, le volume se réglera automatiquement sur -30,0 dB la prochaine fois que vous mettez cet appareil en service.
- Le réglage “MAX VOL.” n’a aucun effet sur le niveau de sortie aux prises “ZONE 2 OUT”.

### Volume initial de la Zone 2 INI.VOL.

Utilisez cette option pour spécifier le volume de la Zone 2 à la mise en service de cet appareil.

Choix: **OFF**, MUTE, -80,0 dB à +16,5 dB

Etape de réglage: 0,5 dB

#### Remarques

- Le réglage “MAX VOL.” a priorité sur le réglage “INI.VOL.”.
- Lorsque vous sélectionnez “FRONT B”, “PRNS”, “Zone B” ou “NONE” dans “EXTRA SP ASSIGN” (voir page 76), “Zone 2 SP Not Assigned” apparaît à l’écran et le paramètre “ZONE2 SET” n’est pas disponible.
- Le réglage “INI.VOL.” n’a aucun effet sur le niveau de sortie aux prises “ZONE 2 OUT”.

# Caractéristiques du boîtier de télécommande

Le boîtier de télécommande est conçu pour agir sur cet appareil et sur d'autres appareils audiovisuels fabriqués par Yamaha et d'autres sociétés. Pour agir sur un téléviseur ou d'autres appareils, le code de commande approprié doit être spécifié pour chaque appareil (voir page 93).

## Commande de cet appareil, d'un téléviseur ou d'autres appareils

### ■ Commande de cet appareil

Réglez le sélecteur de mode de fonctionnement sur **⑯AMP** pour agir sur cet appareil.

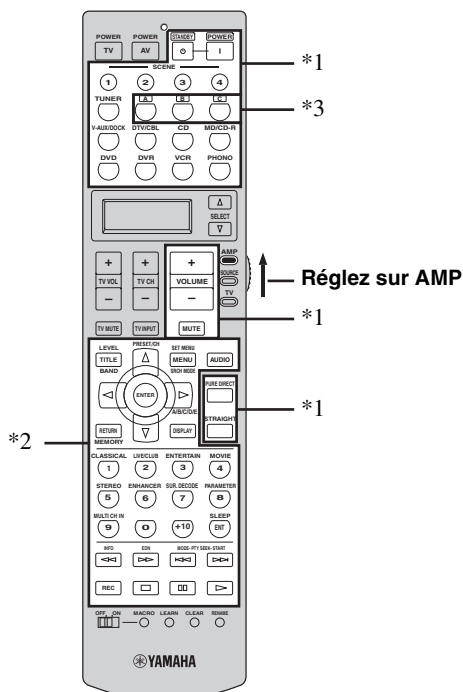

### ■ Commande d'un téléviseur

Réglez le sélecteur de mode de fonctionnement sur **⑰TV** pour agir sur le téléviseur. Pour agir sur le téléviseur, vous devez spécifier le code de commande du **⑤DTV/CBL** ou **⑤PHONO** (voir page 93). Si vous spécifiez les codes de commande pour **⑤DTV/CBL** et **⑤PHONO**, le code spécifié pour **⑤DTV/CBL** sera prioritaire.

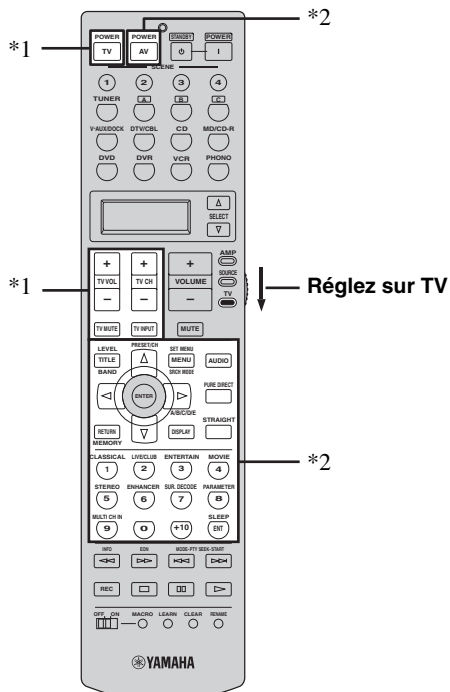

OPÉRATIONS  
DÉTAILLÉES

### Remarques

- \*1 Ces touches commandent toujours cet appareil quelle que soit la position du sélecteur de mode de fonctionnement.
- \*2 Ces touches commandent cet appareil seulement lorsque le sélecteur de mode de fonctionnement est réglé sur **⑯AMP**.
- \*3 **⑤A, B** ou **C**, est la touche de section de commande des appareils en option. Vous pouvez agir sur l'appareil souhaité sans avoir à changer la source d'entrée de cet appareil.

### Remarques

- \*1 Ces touches commandent toujours le téléviseur quelle que soit la position du sélecteur de mode de fonctionnement.

Boîtier de télécommande	Téléviseur numérique/ Télévision par câble
TV POWER	Utilisez cette touche pour mettre en service ou hors service l'appareil.
TV VOL +/-	Ces touches augmentent ou diminuent le niveau sonore.
TV CH +/-	Ces touches changent le numéro de chaîne.
TV MUTE	Met le son en sourdine.
TV INPUT	Cette touche change la source.

- \*2 Ces touches commandent le téléviseur seulement lorsque le sélecteur de mode de fonctionnement est réglé sur **⑰TV**. Pour le détail, voir la colonne "TV" à la page 92.

Français

**■ Commande des autres appareils**

Réglez le sélecteur de mode de fonctionnement sur **⑩SOURCE** pour agir sur d'autres appareils sélectionnés avec les touches de sélection d'entrée (⑤). Vous devez spécifier au préalable le code de commande approprié pour chaque source (voir page 93). Les fonctions de chaque touche de commande utilisée pour les appareils attribués à chaque touche de sélection d'entrée (⑤) sont indiquées dans le tableau suivant. Sachez toutefois que certaines touches peuvent ne pas agir parfaitement sur l'appareil sélectionné.



Le boîtier de télécommande présente 12 modes (sections de commande), c'est-à-dire qu'il peut agir sur 12 appareils différents.

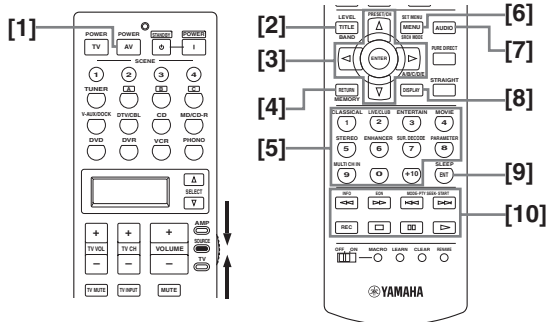

	Lecteur de DVD/Graveur de DVD	Magnétoscope	Syntoniseur de télévision par câble ou satellite	TV	Lecteur LD	Lecteur de CD	Enregistreur MD/Graveur de CD	Platine à cassette	Syntoniseur
[1] AV POWER	Alimentation *1	Alimentation *1	Alimentation *1	Alimentation du magnétoscope *2	Alimentation *1	Alimentation *1	Alimentation *1	Alimentation *1	Alimentation *1
[2] TITLE	Titre	Titre	Titre	Titre					Bande
[3] ENTER	Validation du menu	Validation du menu	Sélection du menu	Sélection du menu					
PRESET/CH Δ	Vers haut du menu	Vers haut du menu	Vers haut du menu	Vers haut du menu					Préréglage vers haut (1 à 8)
PRESET/CH ∇	Vers bas du menu	Vers bas du menu	Vers bas du menu	Vers bas du menu					Préréglage vers bas (1 à 8)
A/B/C/D/E ◀	Vers gauche du menu	Vers gauche du menu	Vers gauche du menu	Vers gauche du menu					Préréglage vers bas (A à E)
A/B/C/D/E ▶	Vers droite du menu	Vers droite du menu	Vers droite du menu	Vers droite du menu				Sens A/B	Préréglage vers haut (A à E)
[4] RETURN	Retour	Retour	Retour	Retour					Mémoire
[5] 1-9, 0, +10	Touches numériques	Touches numériques	Touches numériques	Touches numériques	Touches numériques	Touches numériques	Touches numériques		Présélection de station (1 à 8)/ Touches numériques
[6] MENU	Menu		Menu	Menu					Mode sonore
[7] AUDIO	Audio				Audio				
[8] DISPLAY	Affichage		Affichage	Affichage	Affichage	Affichage	Affichage		
[9] ENT		Validation	Validation/ rappel	Validation					Validation
[10] ◀◀	Recherche vers le début du support	Recherche vers le début du support	Recherche arrière DVR *2	Recherche arrière DVR *2	Recherche vers le début du support	Recherche vers le début du support	Recherche vers le début du support	Recherche vers le début du support	Information
▶▶	Recherche vers la fin du support	Recherche vers la fin du support	Recherche avant DVR *2	Recherche avant DVR *2	Recherche vers la fin du support	Recherche vers la fin du support	Recherche vers la fin du support	Recherche vers la fin du support	EON
◀▶	Saut vers le début du support		Saut vers le début de la cassette *2	Saut vers le début de la cassette *2	Chapitre, saut vers le début	Saut vers le début du support	Saut vers le début du support	Vers le début	Mode de recherche de type d'émissions
▶◀	Saut vers la fin du support		Saut vers la fin de la cassette *2	Saut vers la fin de la cassette *2	Chapitre, saut vers la fin	Saut vers la fin du support	Saut vers la fin du support	Vers la fin	Mode de recherche de type d'émissions
REC	Saut de disque (lecteur) Enregistrement (enregistreur)	Enregistrement	Enregistrement DVR *2	Enregistrement DVR *2		Saut de disque	Enregistrement	Enregistrement	
□	Arrêt	Arrêt	Arrêt DVR *2	Arrêt DVR *2	Arrêt	Arrêt	Arrêt	Arrêt	
⏸	Pause	Pause	Pause DVR *2	Pause DVR *2	Pause	Pause	Pause	Pause	
▶	Lecture	Lecture	Lecture DVR *2	Lecture DVR *2	Lecture	Lecture	Lecture	Lecture	

**Remarques**

\*1 Cette touche ne joue un rôle que si le boîtier de télécommande d'origine fourni avec l'appareil possède une touche POWER.

\*2 Ces touches agissent sur votre magnétoscope analogique ou numérique seulement si le code de commande à distance correct a été programmé pour DVR (voir page 93).

### ■ Sélection de l'appareil sur lequel agir

Vous pouvez sélectionner un autre appareil sur lequel agir indépendamment de la source choisie au moyen des touches de sélection d'entrée.

**Appuyez plusieurs fois de suite sur **Ⓢ** SELECT Δ / ▽ pour sélectionner l'appareil souhaité.**

Le nom de l'appareil apparaît sur la fenêtre d'affichage (Ⓢ) du boîtier de télécommande.



### ■ Commande d'appareils en option (Mode Option)

“OPTN” est une section de commande d'appareils en option qui peut être programmée pour la commande à distance indépendamment de toute source. Cette section est très utile pour la programmation d'ordres qui ne seront utilisés qu'à l'intérieur d'une macro, ainsi que pour les appareils pour lesquels il n'a pas été possible de déterminer un code de commande valable.

**Pour sélectionner le mode Option, appuyez plusieurs fois de suite sur **Ⓢ** SELECT Δ / ▽ jusqu'à ce que “OPTN” apparaisse sur la fenêtre d'affichage (Ⓢ) du boîtier de télécommande.**



#### Remarque

Vous ne pouvez pas enregistrer un code de commande pour la section des options. Voir page 95 pour la programmation des touches ayant rapport avec cette section de commande d'appareil.

## Enregistrement des codes de commande

Vous pouvez commander d'autres appareils en enregistrant les codes de commande qui conviennent. Des codes peuvent être enregistrés pour chaque section de commande. La liste des codes disponibles est fournie à la fin de ce mode d'emploi sous la rubrique “Liste des codes de commande”.

Le tableau suivant fournit la liste des appareils par défaut (Bibliothèque: catégorie d'appareil) et le code de commande pour chaque section de commande.

### Enregistrement des codes de commande par défaut

Section des commandes	Catégorie d'appareils	Fabricant	Code par défaut
TUNER	TUNER	Yamaha	2602
A	TAPE	Yamaha	2700
B	LD	Yamaha	2200
C	TUNER	Yamaha	2607
V-AUX/DOCK	TUNER	Yamaha	2606
DTV/CBL	TV	-	-
CD	CD	Yamaha	2300
MD/CD-R	CD-R	Yamaha	2400
DVD	DVD	Yamaha	2100
DVR	DVR	Yamaha	2807
VCR	VCR	-	-
PHONO	TV	-	-

#### Remarque

Il se peut que vous ne soyez pas capable d'agir sur un appareil Yamaha bien que le code de commande Yamaha soit par défaut dans la liste ci-dessus. En ce cas, essayez d'enregistrer un autre code de commande Yamaha.

- 1 Réglez le sélecteur de mode de fonctionnement sur **Ⓢ** SOURCE puis appuyez sur la touche de sélection d'entrée (Ⓢ) pour sélectionner la section de commande que vous voulez paramétrer.

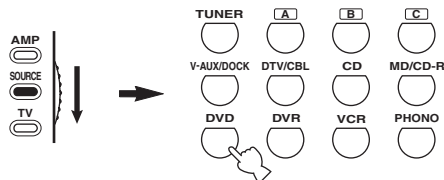

**2 Appuyez sur **Ⓛ** LEARN pendant environ 3 secondes au moyen de la pointe d'un stylo à bille ou d'un objet similaire.**

Le nom de la bibliothèque (par ex. L;DVD) et le nom de la section de commande sélectionnée (par ex. DVD) apparaissent en alternance sur la fenêtre d'affichage (Ⓢ) du boîtier de télécommande.



- Vous pouvez spécifier le code de commande pour un autre type d'appareil dans la section de commande. Appuyez plusieurs fois de suite sur **Ⓢ** < / > pour changer de bibliothèque (catégorie d'appareils).  
Liste des bibliothèques: L;DVD, L;DVR, L;LD, L;CD, L;CDR, L;MD, L;TAP (cassette), L;TUN (syntoniseur), L;AMP, L;TV, L;CAB (câble), L;SAT (satellite), L;VCR
- Si vous voulez paramétrer une autre section de commande, appuyez sur la touche de sélection d'entrée ou appuyez plusieurs fois de suite sur **Ⓢ** SELECT  $\Delta$  /  $\nabla$  pour sélectionner la section de commande.

**Remarques**

- Veuillez à appuyer sur **Ⓛ** LEARN pendant au moins 3 secondes, faute de quoi l'apprentissage débute.
- Si vous n'effectuez pas chaque étape ci-dessous en moins de 30 secondes, le mode permettant les réglages est abandonné. Dans ce cas, reprenez à partir de l'étape 2.

**3 Appuyez sur **Ⓢ** ENTER.**

Le code à 4 chiffres enregistré pour l'appareil sélectionné, apparaît sur la fenêtre d'affichage (Ⓢ).

**Remarque**

“0000” apparaît sur la fenêtre d'affichage (Ⓢ) dans le cas où aucun code n'a été enregistré.

**4 Utilisez les touches numériques (Ⓢ) pour taper le code de commande à 4 chiffres correspondant à l'appareil que vous désirez utiliser.**

La liste des codes disponibles est fournie à la fin de ce mode d'emploi sous la rubrique “Liste des codes de commande”.

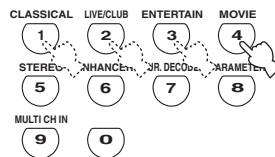

**5 Appuyez sur **Ⓢ** ENTER pour valider le code tapé.**

“OK” apparaît sur la fenêtre d'affichage (Ⓢ) du boîtier de télécommande si le code tapé a été accepté. “NG” apparaît sur la fenêtre d'affichage (Ⓢ) du boîtier de télécommande si le code tapé n'a pas été accepté. En ce cas, reprenez à partir de l'étape 3.



Si vous souhaitez enregistrer un autre code pour un autre appareil, choisissez cet appareil en appuyant sur une touche de sélection d'entrée (Ⓢ) ou bien en appuyant plusieurs fois de suite sur **Ⓢ** SELECT  $\Delta$  /  $\nabla$ , puis répétez les opérations 2 à 5.

**6 Appuyez une nouvelle fois sur **Ⓛ** LEARN pour quitter la mise en œuvre.**



**7 Appuyez sur **Ⓢ** AV POWER ou **Ⓢ** AV POWER pour vérifier si vous pouvez agir sur l'appareil avec le boîtier de télécommande.**

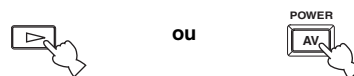

Si vous ne pouvez pas et si plusieurs codes sont prévus pour la marque de votre appareil, essayez chaque code l'un après l'autre pour déterminer celui qui convient.

**Remarques**

- La mention “ERROR” apparaît sur la fenêtre d'affichage (Ⓢ) du boîtier de télécommande lorsque vous appuyez sur une touche qui ne convient pas, ou sur plusieurs touches en même temps.
- Le boîtier de télécommande fourni ne contient pas les codes de tous les appareils audiovisuels disponibles sur le marché (y compris dans le cas des appareils audiovisuels Yamaha). Si aucun code de commande ne permet d'obtenir le fonctionnement de l'appareil, programmez un nouveau code au moyen de la fonction d'apprentissage (voir “Programmation des codes d'autres boîtiers de télécommande” à la page 95), ou bien utilisez le boîtier de télécommande fourni avec l'appareil concerné.
- Les fonctions apprises ont priorité sur les fonctions dérivant de l'emploi d'un code de commande.

## Programmation des codes d'autres boîtiers de télécommande

Vous pouvez enregistrer des codes de commande à distance à partir d'autres commandes à distance. Utilisez cette option pour procéder aux opérations suivantes soit pour programmer une fonction ne faisant pas partie de celles auxquelles le code de commande donne accès, soit pour pallier l'absence d'un code de commande. Vous pouvez programmer les fonctions d'un autre boîtier de télécommande sur les touches mises en évidence sur l'illustration suivante. Les touches peuvent être programmées indépendamment pour chaque section de commande.

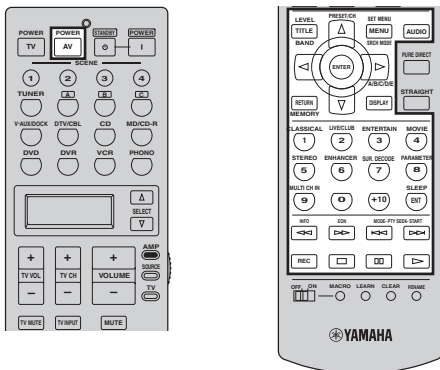

### Remarque

Le boîtier de télécommande émet des signaux infrarouges. Si l'autre boîtier de télécommande émet également des signaux infrarouges, ce boîtier-ci peut alors apprendre la plupart des fonctions connues de l'autre. Toutefois, certains signaux spéciaux, ou certaines séquences très longues, peuvent échapper à vos tentatives de programmation. Reportez-vous au mode d'emploi de l'autre boîtier de télécommande.

- Réglez le sélecteur de mode de fonctionnement sur **16** SOURCE puis appuyez sur une touche de sélection d'entrée **(5)** pour sélectionner une section de commande.**

### Remarque

Assurez-vous que le sélecteur de mode de fonctionnement est réglé sur **16** SOURCE. Lorsque vous réglez le sélecteur de mode de fonctionnement sur **16** AMP et programmez un code de commande d'un autre boîtier de télécommande, la touche programmée ne peut pas agir sur le fonction d'amplification de cet appareil.

- Posez ce boîtier de télécommande de 5 à 10 cm de l'autre boîtier de télécommande, tous deux sur une surface plate, leur émetteur infrarouge se faisant face.**

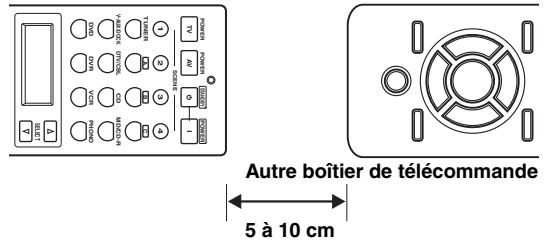

- Appuyez sur **13** LEARN avec la pointe d'un stylo à bille ou d'un objet similaire.**

“LEARN” et le nom de la section de commande sélectionnée (par ex. “DVD”) apparaissent en alternance sur la fenêtre d'affichage **(6)** du boîtier de télécommande.

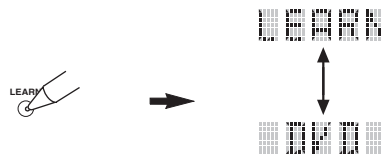

### Remarques

- Ne maintenez pas la pression d'un doigt sur **13** LEARN. Si vous appuyez sur cette touche pendant plus de 3 secondes, le boîtier de télécommande passe en mode d'enregistrement de code de commande.
- Si vous n'effectuez pas chaque étape ci-dessous en moins de 30 secondes, le mode de fonctionnement permettant l'apprentissage est abandonné. Dans ce cas, reprenez à partir de l'étape 3.

- Appuyez sur la touche qui doit apprendre la nouvelle fonction.**

“LEARN” apparaît sur la fenêtre d'affichage **(6)** du boîtier de télécommande.





**5 Appuyez et maintenez la pression d'un doigt sur la touche de l'autre boîtier de télécommande dont la fonction doit être programmée jusqu'à ce que "OK" apparaisse sur la fenêtre d'affichage (6) du boîtier de télécommande.**

"NG" apparaît sur la fenêtre d'affichage (6) du boîtier de télécommande si le code tapé a été refusé. Dans ce cas, reprenez à partir de l'étape 4.

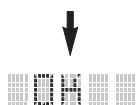
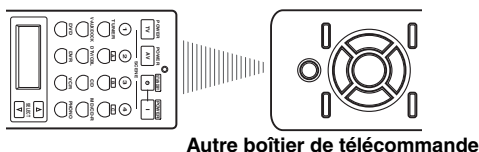

- Pour programmer une autre fonction, répétez les étapes 4 et 5.
- Si vous souhaitez programmer une autre fonction pour un autre appareil, choisissez cet appareil au moyen de 6 SELECT  $\Delta$  /  $\nabla$ , puis répétez les étapes 4 et 5.

**6 Appuyez une nouvelle fois sur 13 LEARN pour quitter l'apprentissage.**



**Remarques**

- La mention "ERROR" apparaît sur la fenêtre d'affichage (6) du boîtier de télécommande lorsque vous appuyez sur une touche qui ne convient pas, ou sur plusieurs touches en même temps.
- Ce boîtier de télécommande peut apprendre environ 200 fonctions. Toutefois, selon la nature des ordres appris, "FULL" peut apparaître avant que les 200 fonctions n'aient été apprises. Si cela se produit, effacez les fonctions programmées qui sont devenues inutiles pour libérer de l'espace pour un nouvel apprentissage.
- L'apprentissage peut échouer dans les cas suivants:
  - lorsque les piles de ce boîtier de télécommande, ou celles de l'autre, sont déchargées.
  - lorsque la distance entre les deux boîtiers de télécommande est trop grande ou trop petite.
  - lorsque les émetteurs infrarouge ne se font pas face comme il convient.
  - lorsqu'un des boîtiers de télécommande est exposé à la lumière directe du soleil.
  - lorsque la fonction à programmer est continue ou inhabituelle.

**Changement des noms de sources sur la fenêtre d'affichage**

Vous pouvez changer le nom de la source d'entrée apparaissant sur la fenêtre d'affichage (6) du boîtier de télécommande si celui défini en usine ne vous convient pas. Cette fonction peut être utile lorsqu'une section de commande est désormais destinée à agir sur un autre appareil.

**1 Réglez le sélecteur de mode de fonctionnement sur 16 AMP ou 16 SOURCE, puis appuyez sur une touche de sélection d'entrée (5) pour sélectionner la section de commande dont vous voulez changer le nom.**

Le nom de la section de commande sélectionné apparaît sur la fenêtre d'affichage (6).

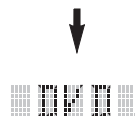
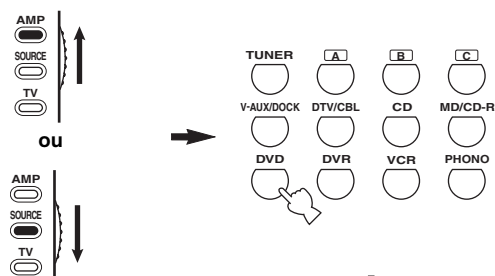

**2 Appuyez sur 13 RENAME au moyen de la pointe d'un stylo à bille ou d'un objet similaire.**



**Remarque**

Si vous n'effectuez pas chaque étape ci-dessous en moins de 30 secondes, le mode de fonctionnement permettant le changement de nom est abandonné. Dans ce cas, reprenez à partir de l'étape 2.

### 3 Appuyez sur **Ⓣ** / **▽** pour sélectionner et valider un caractère.

Une pression sur **Ⓣ** / **▽** change le caractère comme suit: A à Z, 1 à 9, 0, + (signe plus), – (tiret), ; (point-virgule), / (barre oblique) et espace. Une pression sur **Ⓣ** / **△** change les caractères dans l'ordre inverse.

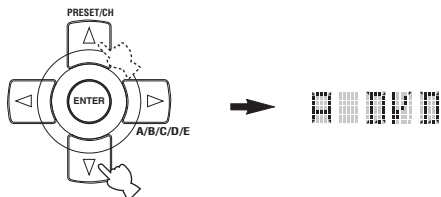

### 4 Appuyez sur **Ⓣ** / **▷** pour placer le curseur sur la position suivante.

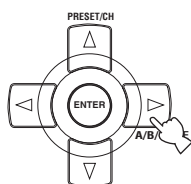

Appuyez sur **Ⓣ** / **◀** pour placer le curseur sur la position précédente.

### 5 Appuyez sur **Ⓣ** ENTER pour valider le nouveau nom tapé.

“OK” apparaît sur la fenêtre d'affichage (Ⓣ) du boîtier de télécommande si le nouveau nom a été accepté. “NG” apparaît sur la fenêtre d'affichage (Ⓣ) du boîtier de télécommande si le nouveau nom n'a pas été accepté. Dans ce cas, reprenez à partir de l'étape 3.



Si vous voulez changer le nom d'une autre section de commande, appuyez sur la touche de sélection d'entrée (Ⓣ) ou appuyez plusieurs fois de suite sur **Ⓣ** SELECT **△** / **▽** pour sélectionner l'appareil, puis reprenez les étapes 3 à 5.

### 6 Appuyez une nouvelle fois sur **Ⓣ** RENAME pour quitter le mode de fonctionnement permettant le changement de nom.



#### Remarque

La mention “ERROR” apparaît sur la fenêtre d'affichage (Ⓣ) du boîtier de télécommande lorsque vous appuyez sur une touche qui ne convient pas, ou sur plusieurs touches en même temps.

## Programmation de macros

La programmation de macros autorise l'exécution d'une suite de commandes en appuyant simplement sur une touche. Par exemple, pour écouter un CD vous commencez habituellement par mettre les appareils en service puis vous sélectionnez l'entrée CD et enfin vous appuyez sur la touche de lecture pour commander cette opération. Une fois programmée, la macro permet d'exécuter toutes ces commandes en appuyant simplement sur la touche CD. Les touches de macro ci-dessous ont été programmées en usine. Vous pouvez créer vos propres macros (voir page 99).

### ■ Utilisation des MACRO

#### Touches de macro

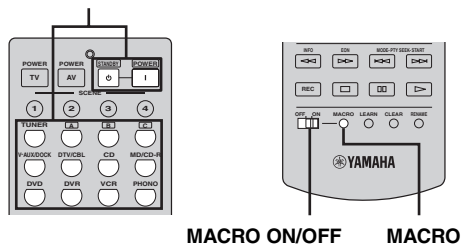

### 1 Réglez le sélecteur **Ⓣ** MACRO ON/OFF sur ON.

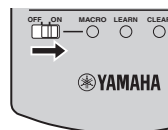

### 2 Appuyez sur la touche de macro souhaitée.

### 3 Réglez le sélecteur **Ⓣ** MACRO ON/OFF sur OFF lorsque vous n'utilisez plus la macro.

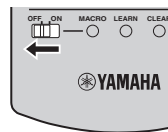

#### Remarques

- Lorsque le boîtier de télécommande exécute une macro, il n'accepte aucune autre opération tant que le programme n'a pas été entièrement exécuté (c'est-à-dire tant que le témoin de transmission ne cesse pas de clignoter).
- Maintenez le boîtier de télécommande dirigé vers l'appareil à commander par la macro jusqu'à la fin des opérations comprises dans la macro.

■ Fonctions macro par défaut

Appuyez sur cette touche	Pour émettre ces signaux de commande dans l'ordre voulu		
	Première	Deuxième	Troisième
		—	—
	(*1)	(*2)	—
	(*1)	(*3)	—
			—
			—
			—
			—
			—
			(section CD) (*4)
			(section MD/CD-R) (*4)
			(section DVD) (*4)
			(section DVR) (*4)
		(section VCR) (*4)	
		—	

- \*1 Vous pouvez alimenter certains appareils (y compris des appareils Yamaha) reliés à celui-ci en les branchant sur une des prises AC OUTLETS placées sur le panneau arrière. Certains appareils ne se mettent pas nécessairement sous tension en même temps que cet appareil. Pour de plus amples détails concernant cette question, reportez-vous au mode d'emploi de l'appareil concerné.
- \*2 Lorsque le code de commande du téléviseur est spécifié pour **⑤DTV/CBL** ou **⑤PHONO** (voir page 93), vous pouvez allumer votre téléviseur sans sélectionner la source d'entrée. Le code de commande spécifié pour **⑤DTV/CBL** a priorité sur celui qui a été spécifié pour **⑤PHONO**.
- \*3 Si **⑤TUNER** est sélectionné comme source, cet appareil s'accorde sur la dernière station captée avant la mise en veille.
- \*4 La lecture sur un appareil qui peut être commandé à distance tel qu'un lecteur de CD, graveur de CD, lecteur de DVD ou graveur de DVD Yamaha, peut être lancée à distance. Pour utiliser une macro afin de commander d'autres appareils, vous devez soit programmer la touche de lecture de la section de commande de ces appareils-là (voir page 95), soit enregistrer le code de commande qui convient (voir page 93).

## ■ Programmation d'une macro

Vous pouvez créer vos propres macros et utiliser la programmation de macros pour transmettre une suite d'ordres à l'aide d'une seule touche. N'oubliez pas d'enregistrer les codes de commande ni d'effectuer les opérations d'apprentissage avant de créer une macro.

### Remarques

- La macro par défaut n'est pas effacée quand une nouvelle macro est créée pour une touche. La macro par défaut peut être utilisée à nouveau après effacement de la macro créée.
- Il n'est pas possible d'ajouter une étape (un ordre supplémentaire) à une macro par défaut. Créer une macro modifie la totalité du contenu de la macro.
- Nous ne conseillons pas la création d'une macro pour l'enregistrement d'opérations continues telles que la commande de niveau de sortie.

## 1 Réglez le sélecteur de mode de fonctionnement sur **16 AMP** ou **16 SOURCE**, puis appuyez sur **13 MACRO** avec un stylo à bille ou un objet similaire.

"MCR ?" apparaît sur la fenêtre d'affichage (6) du boîtier de télécommande.

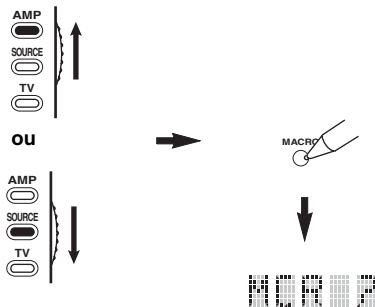

### Remarque

Si vous n'effectuez pas chaque étape ci-dessous en moins de 30 secondes, le mode de fonctionnement permettant la création d'une macro est abandonné. Dans ce cas, reprenez à partir de l'étape 1.

## 2 Appuyez sur la touche de macro qui doit recevoir la macro.

Le nom de la touche macro (par ex. "M;DVD") et le nom de l'appareil sélectionné (par ex. "DVD") apparaissent en alternance sur la fenêtre d'affichage (6) du boîtier de télécommande.

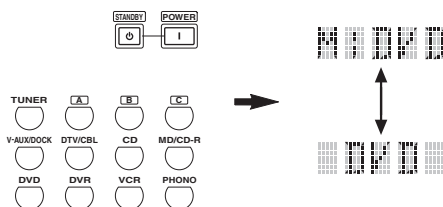

### Remarque

"AGAIN" apparaît sur la fenêtre d'affichage (6) si vous appuyez sur une touche autre qu'une touche de macro.

## 3 Appuyez, dans l'ordre, sur les touches correspondant aux ordres à inclure dans la macro.

Vous disposez de 10 étapes (10 ordres). Lorsque vous avez utilisé les 10 étapes, "FULL" s'affiche et le boîtier de télécommande quitte de lui-même le mode permettant la création d'une macro. Dans l'exemple ci-dessous, les opérations suivantes sont programmées:

Étape 1 ("MCR 1"): Appuyez sur POWER.

Étape 2 ("MCR 2"): Appuyez sur DVD.

Étape 3 ("MCR 3"): Appuyez sur AUDIO.

### MCR 1: POWER

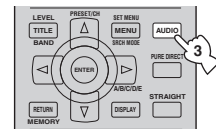
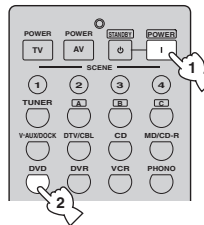

### MCR 3: AUDIO

### MCR 2: DVD



Est le nombre d'étapes de macro que vous avez déjà enregistrées

Ces mentions s'éclairent alternativement tandis que l'enregistrement de l'opération suivante est possible

### Remarque

Pour changer la section de commande, appuyez sur **6 SELECT**  $\Delta$  /  $\nabla$ . Une pression sur une touche de sélection d'entrée valide une étape de la macro tandis qu'une pression sur **6 SELECT**  $\Delta$  /  $\nabla$  ne fait que changer la section de commande sélectionnée.

## 4 Appuyez une nouvelle fois sur **13 MACRO** avec un stylo à bille ou un objet similaire lorsque les différentes opérations ont été programmées.

### Remarque

"ERROR" apparaît sur la fenêtre d'affichage (6) si vous appuyez sur plus d'un bouton à la fois.

## Effacements des configurations

Vous pouvez supprimer toutes les modifications apportées à chaque groupe de fonctions, telles que les fonctions apprises, les macros, les changements de nom de section de commande et les codes de commande.

### ■ Effacement des fonctions programmées

#### 1 Réglez le sélecteur de mode de fonctionnement sur **AMP** ou **SOURCE**, puis appuyez sur **CLEAR** avec un stylo à bille ou un objet similaire.

“CLEAR” apparaît sur la fenêtre d’affichage (⑥).

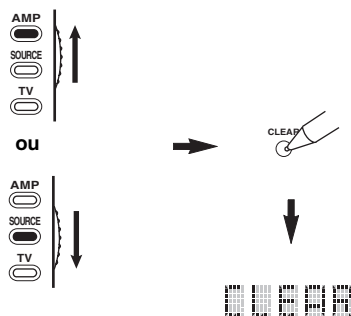

#### Remarque

Si vous n’effectuez pas chaque étape ci-dessous en moins de 30 secondes, le mode de fonctionnement permettant l’effacement est abandonné. Dans ce cas, reprenez à partir de l’étape 1.

#### 2 Appuyez sur **⊙** / **△** / **▽** pour sélectionner le mode d’effacement.

L;CD (etc.) (L; Nom d’une section de commande)

Supprime toutes les fonctions apprises pour la section de commande concernée. Le nom d’un appareil est affiché après un point virgule (;). Appuyez sur une touche de sélection d’entrée pour sélectionner la section de commande.

L;AMP Efface toutes les fonctions apprises pour la commande des fonctions d’amplification de cet appareil.

L;ALL Efface toutes les fonctions apprises.

M;ALL Efface toutes les macros créées.

RNAME Efface tous les noms de source modifiés.

FCTRY Efface toutes les fonctions de télécommande et rétablit les réglages usine.

#### 3 Appuyez, pendant au moins 3 secondes, sur **CLEAR**.

“WAIT” apparaît sur la fenêtre d’affichage (⑥). Si l’effacement a réussi, la mention “C;OK” apparaît sur la fenêtre d’affichage (⑥) du boîtier de télécommande.

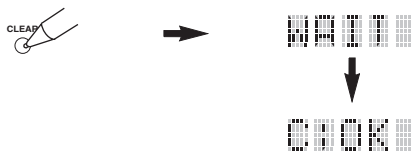

Après avoir effacé une fonction apprise, la touche retrouve le rôle défini en usine (ou celui défini par le fabricant si un code de commande a été enregistré).

#### Remarques

- Les opérations “L;ALL” et “FCTRY” peuvent exiger chacune 30 secondes.
- “C;NG” apparaît sur la fenêtre d’affichage (⑥) si l’effacement a échoué. Dans ce cas, reprenez à partir de l’étape 2.
- La mention “ERROR” apparaît sur la fenêtre d’affichage (⑥) lorsque vous appuyez sur une touche qui ne convient pas, ou sur plusieurs touches en même temps.

## ■ Effacement d'une fonction apprise

Vous pouvez effacer la fonction apprise par une touche au titre d'une section de commande donnée.

- 1 Réglez le sélecteur de mode de fonctionnement sur **AMP** ou **SOURCE**, puis appuyez sur une touche de sélection d'entrée (5) pour sélectionner la section de commande contenant la fonction que vous voulez effacer.

Le nom de l'appareil sélectionné apparaît sur la fenêtre d'affichage (6).

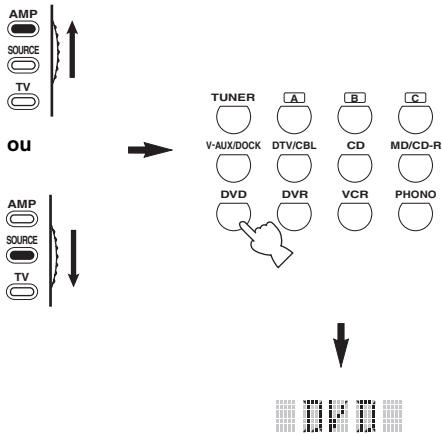

- 2 Appuyez sur **LEARN** avec la pointe d'un stylo à bille ou d'un objet similaire.

“LEARN” et le nom de l'appareil sélectionné (par ex. “DVD”) apparaissent sur la fenêtre d'affichage (6).

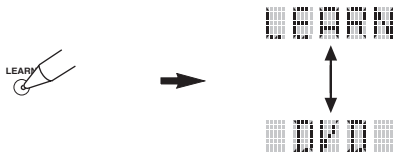

### Remarques

- Ne maintenez pas la pression d'un doigt sur **LEARN**. Si vous appuyez sur cette touche pendant plus de 3 secondes, le boîtier de télécommande passe en mode d'enregistrement de code de commande.
- Si vous n'effectuez pas chaque étape ci-dessous en moins de 30 secondes, le mode de fonctionnement permettant l'apprentissage est abandonné. Dans ce cas, reprenez à partir de l'étape 2.

- 3 Maintenez la pression de la pointe d'un stylo à bille ou d'un instrument similaire sur **CLEAR** puis appuyez pendant 3 secondes sur la touche dont le contenu doit être effacé.

“C;OK” apparaît sur la fenêtre d'affichage (6) si l'effacement a été accepté. Lorsque “C;OK” apparaît sur la fenêtre d'affichage (6) du boîtier de télécommande, relâchez le stylo à bille ou l'objet similaire utilisé pour appuyer sur **CLEAR** de manière à sortir du mode d'effacement. Le boîtier de télécommande adopte le mode permettant l'apprentissage.

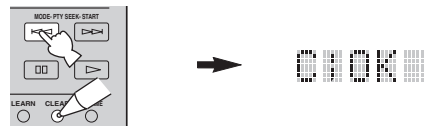

- Pour effacer une autre fonction, répétez l'étape 3.
- Si vous souhaitez supprimer une autre fonction pour un autre appareil, choisissez la section de commande avec **SELECT**  $\Delta$  /  $\nabla$ , puis répétez l'étape 3.
- Après avoir effacé la suite d'ordres programmée, la touche retrouve le rôle défini en usine (ou celui défini par le fabricant si un code de commande a été enregistré).

- 4 Appuyez une nouvelle fois sur **LEARN** pour quitter ce mode.

### Remarques

- “C;NG” apparaît sur la fenêtre d'affichage (6) du boîtier de télécommande si l'effacement a été refusé. Dans ce cas, reprenez à partir de l'étape 2.
- “ERROR” apparaît sur la fenêtre d'affichage (6) du boîtier de télécommande si vous appuyez sur plus d'un bouton à la fois.

## ■ Effacement d'une macro

Vous pouvez effacer la suite d'ordres programmée que contient une touche de macro.

### 1 Réglez le sélecteur de mode de fonctionnement sur ⑯AMP ou ⑯SOURCE, puis appuyez sur ⑬MACRO avec un stylo à bille ou un objet similaire.

“MCR ?” apparaît sur la fenêtre d’affichage (⑥) du boîtier de télécommande.

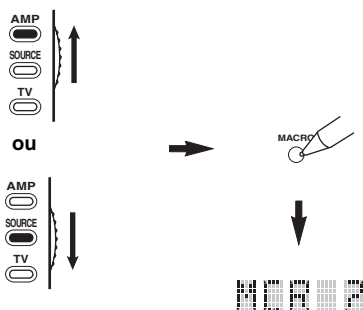

#### Remarque

Si vous n'effectuez pas chaque étape ci-dessous en moins de 30 secondes, le mode de fonctionnement permettant la création d'une macro est abandonné. Dans ce cas, reprenez à partir de l'étape 1.

### 2 Maintenez la pression de la pointe d'un stylo à bille ou d'un instrument similaire sur ⑬CLEAR puis appuyez environ 3 secondes sur la touche de la macro qui doit être effacée.

“C;OK” apparaît sur la fenêtre d’affichage (⑥) du boîtier de télécommande si l’effacement a été accepté.

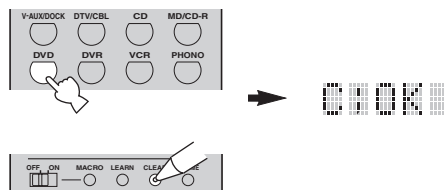

- Pour effacer une autre fonction, répétez l'étape 2.
- Après avoir effacé la suite d'ordres programmée, la touche retrouve le rôle défini en usine (ou celui défini par le fabricant si un code de commande a été enregistré).

### 3 Appuyez une nouvelle fois sur ⑬MACRO pour quitter le mode de programmation de macros.

#### Remarques

- “C;NG” apparaît sur la fenêtre d’affichage (⑥) du boîtier de télécommande si l’effacement a été refusé. Dans ce cas, reprenez à partir de l'étape 2.
- “ERROR” apparaît sur la fenêtre d’affichage (⑥) du boîtier de télécommande si vous appuyez sur plus d'un bouton à la fois.

# Utilisation d'une configuration multi-zones

Cet appareil est conçu pour un usage couvrant plusieurs pièces. La fonction Zone 2 permet de régler cet appareil pour qu'une source puisse être utilisée pour une pièce principale de l'habitation et une autre source pour une autre pièce (Zone 2). Vous pouvez effectuer le réglage de cet appareil à partir de la seconde pièce avec le boîtier de télécommande fourni.

Seuls des signaux analogiques peuvent être dirigés vers la seconde pièce. Cela veut dire que la source que vous désirez écouter dans la seconde pièce doit être reliée aux prises d'entrée analogiques AUDIO IN de cet appareil.

## Raccordement Zone 2

Pour être en mesure d'employer les fonctions assurant la couverture de la seconde pièce, vous avez besoin des appareils additionnels suivants:

- Un récepteur infrarouge, installé dans la seconde pièce.
- Un émetteur infrarouge, installé dans la pièce principale. L'émetteur envoie vers l'appareil concerné de la pièce principale (par exemple, un lecteur de CD ou de DVD), les signaux captés dans la deuxième pièce en provenance du boîtier de télécommande utilisé.
- Un amplificateur et des enceintes, installés dans la seconde pièce.



- Étant donné qu'il existe un grand nombre de manières de relier et d'utiliser cet appareil dans une installation couvrant plusieurs pièces, nous vous conseillons de consulter un revendeur ou un service après-vente agréés Yamaha pour toute question relative aux connexions Zone 2.
- Certains appareils Yamaha peuvent être reliés directement à la prise REMOTE de cet appareil-ci. Si vous possédez un appareil de ce type, vous n'aurez peut-être pas besoin d'un émetteur infrarouge. Au total 6 appareils Yamaha peuvent être reliés de la manière illustrée.

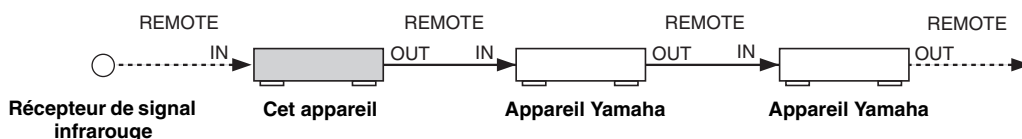

## ■ Utilisation de l'amplificateur externe

Raccordez l'amplificateur/récepteur de la seconde zone et les autres appareils à cet appareil de la façon suivante.

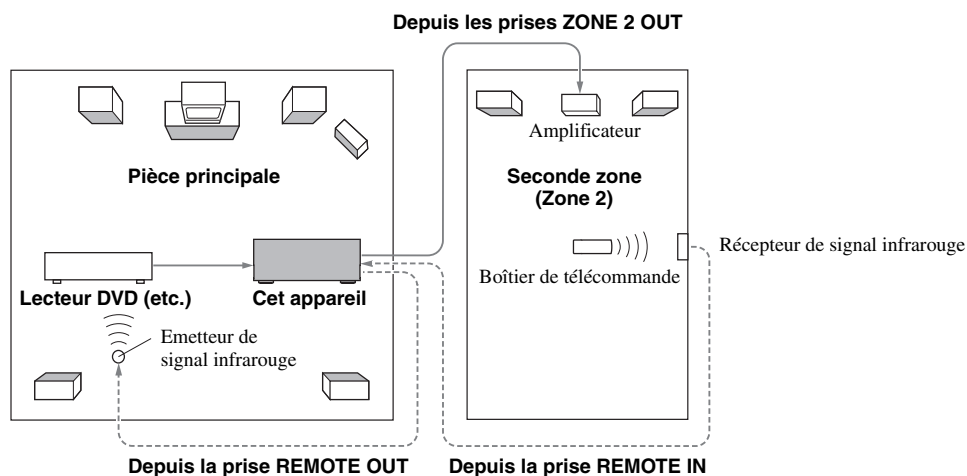

### Remarque

Pour éviter des bruits indésirables, N'UTILISEZ PAS la couverture Zone 2 pour des CD codés DTS.



## ■ Utilisation de l'amplificateur interne de cet appareil

### Remarque importante concernant la sécurité

Les bornes des enceintes de EXTRA SP de cet ampli-tuner ne doivent pas être reliées à une enceinte active, à un boîtier de sélection ou à plus d'une enceinte par voie.

Ceci peut produire une impédance anormalement basse susceptible d'endommager l'amplificateur. Voir le mode d'emploi pour une utilisation correcte de ces bornes.

Il est nécessaire de toujours raccorder des enceintes ayant une impédance appropriée pour chaque voie. Celle-ci est indiquée à l'arrière de l'ampli-tuner.

Raccordez les enceintes de la seconde zone aux bornes d'enceintes EXTRA SP, puis réglez "EXTRA SP ASSIGN" sur "ZONE2" (voir page 76).

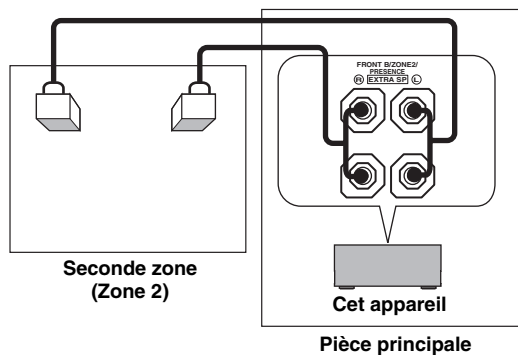

- Les enceintes raccordées aux bornes d'enceintes EXTRA SP peuvent être utilisées comme enceintes avant dans l'autre zone. Avec "EXTRA SP ASSIGN", choisissez "ZONE B" (voir page 76).
- Si vous utilisez les amplificateurs internes des enceintes Zone 2, vous pourrez régler le niveau du volume et préciser le niveau initial et le niveau maximal du volume des enceintes Zone 2 (voir page 90).

## Commande du Zone 2

Vous pouvez sélectionner l'appareil de la Zone 2 que vous voulez commander à l'aide des touches de commande sur la face avant ou sur le boîtier de télécommande. Les opérations accessibles sont les suivantes:

- Sélection de la source d'entrée de Zone 2.
- Syntonisation FM ou AM lorsque "TUNER" est sélectionné comme la source d'entrée de Zone 2 (voir page 53).
- Écoute de musique enregistrée sur votre iPod posé sur une station universelle Yamaha iPod (par exemple une YDS-10 vendue séparément) reliée à la borne DOCK de cet appareil, lorsque "V-AUX" est sélectionné comme source (voir page 60).

### Remarque

Chaque réglage doit être effectué pendant que le témoin ZONE2 clignote sur l'afficheur de la face avant. Sinon, le mode Zone 2 est automatiquement annulé et l'appareil revient à son fonctionnement normal. Dans ce cas, resélectionnez la Zone 2.

## ■ Commande de la Zone 2 depuis la face avant

### Mise en service de la Zone 2

Appuyez sur **Ⓜ ZONE 2 ON/OFF** pour mettre l'appareil de la Zone 2 en service.

### Activation du mode de fonctionnement de la Zone 2

Appuyez sur **Ⓜ ZONE CONTROL** pour sélectionner Zone 2.

Le témoin ZONE2 clignote sur l'afficheur de la face avant pendant 10 secondes environ.

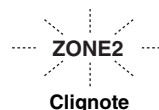

Clignote

Effectuez les opérations suivantes après avoir activé le mode de fonctionnement de la Zone 2.

## Fonctionnement de la Zone 2

**Tournez le sélecteur **Ⓡ** INPUT pour sélectionner la source souhaitée pendant que le témoin **ZONE2** clignote sur l'afficheur de la face avant.**

- Sélectionnez "TUNER" comme source d'entrée pour utiliser les fonctions TUNER dans la Zone 2. Pour de plus amples détails sur les opérations TUNER, voir "Syntonisation FM/AM" à la page 53.
- Sélectionnez "V-AUX" comme source d'entrée pour utiliser les fonctions iPod ou Bluetooth dans la Zone 2. Pour de plus amples détails sur les opérations iPod, voir "Utilisation de iPod™" à la page 60 ou "Utilisation d'appareils Bluetooth™" à la page 62.

## Mettez la Zone 2 en veille.

**Appuyez sur **ⓗ** ZONE 2 ON/OFF pour mettre Zone 2 en veille.**



Appuyez sur **Ⓛ** SYSTEM OFF pour mettre simultanément la zone principale et la Zone 2 en veille.

## ■ Commande de la Zone 2 depuis le boîtier de télécommande

### Activation du mode de fonctionnement de la Zone 2

**Réglez le sélecteur de mode de fonctionnement sur **Ⓜ** AMP puis appuyez plusieurs fois de suite sur **Ⓢ** SELECT **▲** pour sélectionner le mode de fonctionnement de la Zone 2.**

"ZONE 2" s'affiche sur la fenêtre d'affichage **Ⓢ** du boîtier de télécommande.

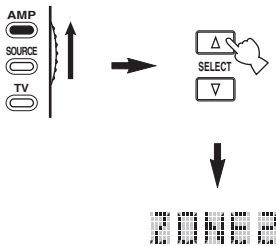

Pour désactiver le mode de fonctionnement de la Zone 2, appuyez plusieurs fois de suite sur **Ⓢ** SELECT **▲** / **▼** pour sélectionner autre chose que "ZONE 2".

## Mise en ou hors service de la Zone 2 à l'aide du boîtier de télécommande

**Ⓜ** POWER et **Ⓛ** STANDBY du boîtier de télécommande jouent un rôle différent selon la zone sélectionnée, laquelle est indiquée sur la fenêtre d'affichage **Ⓢ** du boîtier de télécommande.

- Lorsque le mode zone principale, Zone 2 est sélectionné, vous pouvez mettre la zone principale ou la Zone 2 en service ou en veille séparément.
- Lorsque le mode Tous est sélectionné, la touche **Ⓜ** POWER permet de mettre simultanément la zone principale et la Zone 2 en service et la touche **Ⓛ** STANDBY permet de les mettre en veille simultanément.

Mode de réglage	Fenêtre d'affichage <b>Ⓢ</b>	POWER et STANDBY
Mode Zone principale	Nom de la section d'entrée sélectionnée	Met en service ou en veille la zone principale seulement.
Mode Zone 2	"ZONE 2" ou "2; nom de la section d'entrée sélectionnée"	Met la Zone 2 en service ou en veille.
Mode Txous	"ALL"	<b>Ⓜ</b> POWER: met la zone principale et la Zone 2 en service. <b>Ⓛ</b> STANDBY: met la zone principale et la Zone 2 en veille.

### Remarques

- Lorsque le boîtier de télécommande est en mode zone principale, "MAIN" apparaît pendant quelques secondes lorsque vous appuyez sur **Ⓜ** POWER ou **Ⓛ** STANDBY.
- "ALL" apparaît sur la fenêtre d'affichage **Ⓢ** du boîtier de télécommande seulement lorsque vous appuyez sur **Ⓢ** SELECT **▼**.

### Sélection de la source d'entrée de Zone 2

**Appuyez sur une des touches de sélection d'entrée **Ⓢ** pour sélectionner la source souhaitée dans la zone souhaitée.**

Si vous utilisez le boîtier de télécommande pour sélectionner la source d'entrée, "2; nom de la section d'entrée sélectionnée" s'affiche sur la fenêtre d'affichage **Ⓢ** du boîtier de télécommande lorsque la Zone 2 est sélectionnée.

### Remarque

La source d'entrée sélectionnée est partagée sur l'ensemble des zones.

# Réglages approfondis

Cet appareil propose d'autres menus qu'il affiche, le moment venu, sur la face avant. Le menu de réglages approfondis offre le moyen de régler et de personnaliser le fonctionnement de cet appareil. Modifiez le réglage initial (indiqué en caractères gras sous chaque paramètre) pour tenir compte des besoins de votre environnement d'écoute.

## Remarques

- Les réglages effectués agiront la prochaine fois que vous mettrez cet appareil en service en appuyant sur **ⓀMAIN ZONE ON/OFF** (voir page 29).
- Seuls **ⓀMAIN ZONE ON/OFF**, **ⓁSYSTEM OFF**, **ⓂTONE CONTROL** et le sélecteur **ⓃPROGRAM** agissent lorsque le menu de réglages détaillés est utilisé.
- Aucune autre opération ne peut être effectuée lorsque vous utilisez le menu de réglages approfondis.
- Le menu de réglages approfondis n'apparaît que sur l'afficheur de la face avant.

## Utilisation des réglages approfondis

**1 Appuyez sur **ⓁSYSTEM OFF** sur la face avant pour mettre cet appareil en veille.**

**2 Appuyez un instant sur **ⓂTONE CONTROL** puis appuyez sur **ⓀMAIN ZONE ON/OFF** pour mettre cet appareil en service.**

L'appareil se met en service et le menu des réglages approfondis apparaît sur l'afficheur de la face avant.

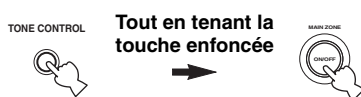

**3 Tournez le sélecteur **ⓃPROGRAM** pour sélectionner le paramètre que vous voulez régler.**

Le nom du paramètre sélectionné apparaît sur l'afficheur de la face avant.

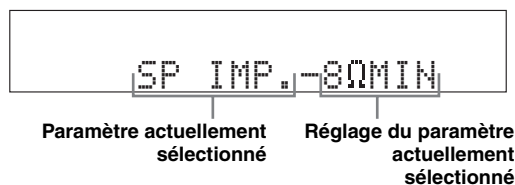

**4 Appuyez plusieurs fois de suite sur **ⓂTONE CONTROL** pour changer le réglage du paramètre sélectionné.**

**5 Appuyez sur **ⓁSYSTEM OFF** pour sauvegarder le nouveau réglage et mettre cet appareil en veille.**



Le réglage effectué agira à la prochaine mise en service de cet appareil.

## ■ Impédance des enceintes **SP IMP.**

Utilisez cette option pour régler l'impédance de sortie de cet appareil en fonction de l'impédance d'entrée des enceintes. Choix: **8ΩMIN**, **6ΩMIN**

- Sélectionnez "8ΩMIN" si l'impédance présentée par les enceintes est égale à 8 Ω.
- Sélectionnez "6ΩMIN" si l'impédance présentée par les enceintes est égale à 6 Ω.

SP IMP.	Enceinte	Impédance
8ΩMIN	Avant	Si vous utilisez un jeu d'enceintes (A ou B), l'impédance de chaque enceinte doit être au moins égale à 8 Ω.
		Si vous utilisez deux jeux d'enceintes (A et B), l'impédance de chaque enceinte doit être au moins égale à 16 Ω.*
	Centre	
	Ambiance	L'impédance de chaque enceinte doit être au moins égale à 8 Ω.
	Ambiance arrière	
6ΩMIN	Avant	Si vous utilisez un jeu d'enceintes (A ou B), l'impédance de chaque enceinte doit être au moins égale à 4 Ω.
		Si vous utilisez deux jeux d'enceintes (A et B), l'impédance de chaque enceinte doit être au moins égale à 8 Ω.
	Centre	
	Ambiance	L'impédance de chaque enceinte doit être au moins égale à 6 Ω.
	Ambiance arrière	

\* Sur le modèle pour le Canada, il n'est pas possible d'utiliser simultanément les deux systèmes d'enceintes (A et B) lorsque "SP IMP." est réglé sur "8ΩMIN".

Voir page 106 pour le fonctionnement des réglages approfondis.

## ■ Code d'identification de commande AMP REMOTE AMP

Utilisez cette option pour définir le code d'identification AMP de cet appareil en vue de sa reconnaissance par le boîtier de télécommande. Cette fonction est utile si vous utilisez séparément cet appareil et les autres récepteurs/amplificateurs Yamaha dans la même pièce.

Choix: **ID1**, ID2

- Sélectionnez "ID1" si le code d'identification de commande AMP est "2201".
- Sélectionnez "ID2" si le code d'identification de commande AMP est "2202".

## Enregistrement des codes d'identification de commande AMP

Vous devez enregistrer le code d'identification de commande AMP sur le boîtier de télécommande.

### 1 Réglez le sélecteur de mode de fonctionnement sur **AMP** ou sur **SOURCE**.

### 2 Appuyez environ 3 secondes sur **LEARN** avec un stylo à bille ou un objet similaire, puis appuyez plusieurs fois de suite sur **ENTER** jusqu'à ce que "L;AMP" apparaisse sur la fenêtre d'affichage (6) du boîtier de télécommande.

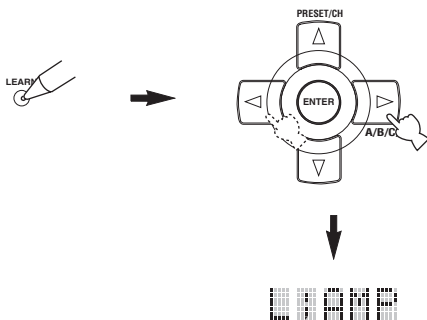

#### Remarques

- Veillez à appuyer sur **LEARN** pendant au moins 3 secondes, faute de quoi l'apprentissage débute.
- Si vous n'effectuez pas chaque étape ci-dessous en moins de 30 secondes, le mode permettant les réglages est abandonné. Dans ce cas, reprenez à partir de l'étape 1.

### 3 Appuyez sur **ENTER**.

Le code à 4 chiffres enregistré pour la section d'entrée sélectionnée, apparaît sur la fenêtre d'affichage (6) du boîtier de télécommande.

### 4 Utilisez les touches numériques (11) pour taper le code de commande à 4 chiffres correspondant à la section d'entrée que vous voulez utiliser.

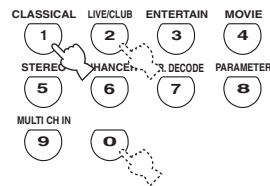

## Codes d'identité de commande AMP

Sélectionnez un des codes suivants pour spécifier le code d'identité de commande AMP correspondant à la section d'entrée que vous voulez utiliser.

Code d'identité AMP (réglage du boîtier de télécommande)	Fonction	Code d'identité de commande AMP
2201 (réglage initial)	Pour agir sur cet appareil à l'aide du code de commande par défaut.	ID1 (réglage initial)
2202	Pour agir sur cet appareil à l'aide d'un autre code de commande.	ID2

### 5 Appuyez sur **ENTER** pour valider le code tapé.

"OK" apparaît dans la fenêtre d'affichage (6) si le code tapé a été accepté.

"NG" apparaît sur la fenêtre d'affichage (6) si le code tapé a été refusé. Dans ce cas, reprenez à partir de l'étape 1.

### 6 Appuyez une nouvelle fois sur **LEARN** pour quitter la mise en œuvre.



Voir page 106 pour le fonctionnement des réglages approfondis.

## ■ Code d'identification de commande du système TUNER

REMOTE TU

Utilisez cette option pour définir le code d'identification TUNER de cet appareil en vue de sa reconnaissance par le boîtier de télécommande.

Choix: ID1, ID2

- Sélectionnez "ID1" si le code d'identification de commande TUNER est "2602".
- Sélectionnez "ID2" si le code d'identification de commande TUNER est "2610".

## Enregistrement des codes d'identification de commande TUNER

Vous devez enregistrer le code d'identification de commande TUNER sur le boîtier de télécommande.

**1 Réglez le sélecteur de mode de fonctionnement sur ⑬AMP ou ⑬SOURCE, puis appuyez sur ⑤TUNER du boîtier de télécommande pour sélectionner le syntoniseur et changer l'identité de commande.**

**2 Appuyez environ 3 secondes sur ⑬LEARN avec un stylo à bille ou un objet similaire, puis appuyez plusieurs fois de suite sur ⑨◀/▶ jusqu'à ce que "L;TUN" et "TUNER" apparaissent sur la fenêtre d'affichage (⑥) du boîtier de télécommande.**

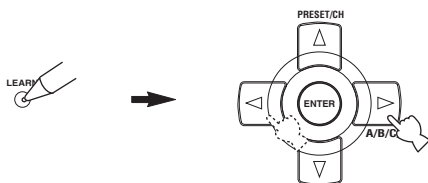

### Remarques

- Veillez à appuyer sur ⑬LEARN pendant au moins 3 secondes, faute de quoi l'apprentissage débute.
- Si vous n'effectuez pas chaque étape ci-dessous en moins de 30 secondes, le mode permettant les réglages est abandonné. Dans ce cas, reprenez à partir de l'étape 1.

**3 Appuyez sur ⑨ENTER.**

Le code à 4 chiffres enregistré pour la section d'entrée sélectionnée, apparaît sur la fenêtre d'affichage (⑥) du boîtier de télécommande.

**4 Utilisez les touches numériques (⑩) pour taper le code de commande à 4 chiffres correspondant à la section d'entrée que vous voulez utiliser.**

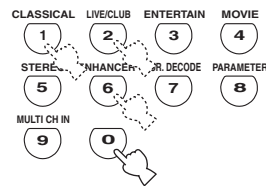

## Codes d'identité de commande du syntoniseur

Sélectionnez un des codes suivants pour spécifier le code d'identité de commande du syntoniseur correspondant à la section d'entrée que vous voulez utiliser.

Code d'identité de syntoniseur (réglage du boîtier de télécommande)	Fonction	Code d'identité de commande du syntoniseur
2602 (réglage initial)	Pour agir sur cet appareil à l'aide du code de commande par défaut.	ID1 (réglage initial)
2610	Pour agir sur cet appareil à l'aide d'un autre code de commande.	ID2

**5 Appuyez sur ⑨ENTER pour valider le code tapé.**

"OK" apparaît dans la fenêtre d'affichage (⑥) si le code tapé a été accepté.  
 "NG" apparaît sur la fenêtre d'affichage (⑥) si le code tapé a été refusé. Dans ce cas, reprenez à partir de l'étape 1.

**6 Appuyez une nouvelle fois sur ⑬LEARN pour sortir du mode de réglage.**



Voir page 106 pour le fonctionnement des réglages approfondis.

### ■ Réglage du bi-amplificateur BI-AMP

Utilisez cette option pour activer ou désactiver la fonction bi-amplificateur (voir page 16).

Choix: **ON**, **OFF**

- Sélectionnez “ON” si vous voulez activer la fonction bi-amplificateur. “SUR.B L/R SP” se règle automatiquement sur “NONE”, et cet appareil transmet les signaux audio des voies avant aux bornes d’enceintes SURROUND BACK/BI-AMP.
- Sélectionnez “OFF” si vous souhaitez désactiver la fonction bi-amplificateur.

#### Remarque

Lorsque “BI-AMP” est réglé sur “ON”, vous ne pouvez sélectionner que “FRONT B”, “ZONE B” ou “NONE” dans “EXTRA SP ASSIGN” (voir page 76).

### ■ SCENE Spécification du code IR SCENE IR

Utilisez cette option pour transmettre automatiquement des signaux de commande à la prise REMOTE OUT lorsque cet appareil est en mode SCENE.

Choix: **ON**, **OFF**

- Sélectionnez “ON” si l’appareil raccordé à la prise REMOTE OUT est un appareil Yamaha et peut recevoir les signaux de commande SCENE. Cet appareil envoie automatiquement des signaux de commande à l’appareil.
- Sélectionnez “OFF” si l’appareil raccordé à la prise REMOTE OUT est un appareil Yamaha ne pouvant pas recevoir les signaux de commande SCENE.

#### Remarque

Si du bruit est audible lorsque vous utilisez la fonction SCENE, réglez “SCENE IR” sur “OFF”.

### ■ Intervalle d’accord des fréquences du syntoniseur TU (Modèle pour l’Asie et modèle Standard seulement)

Utilisez cette option pour préciser l’incrément de syntonisation utilisé dans votre région.

Choix: **AM10/FM100**, AM9/FM50

- Sélectionnez “AM10/FM100” dans le cas de l’Amérique du Nord, de l’Amérique Centrale et de l’Amérique du Sud.
- Sélectionnez “AM9/FM50” pour toutes les autres régions.

### ■ Valeurs initiales des paramètres INIT

Utilisez cette option pour rétablir toutes les valeurs initiales (réglages usine) des paramètres de cet appareil. Vous pouvez sélectionner la catégorie des paramètres devant être initialisés.

Choix: DSP PARAM, VIDEO, ALL, **CANCEL**

- Sélectionnez “DSP PARAM” pour rétablir les valeurs initiales de tous les paramètres des corrections de champs sonores (voir page 64).
- Sélectionnez “VIDEO” pour rétablir les valeurs initiales des paramètres de “VIDEO SET” (voir page 88) et “OSD SHIFT” dans “DISPLAY SET” (voir page 87).
- Sélectionnez “ALL” pour rétablir les valeurs initiales des paramètres de cet appareil.
- Sélectionnez “CANCEL” pour annuler le rétablissement des valeurs initiales.

#### Remarque

Utilisez “INITIALIZE” dans le menu de corrections de champ sonore pour rétablir les valeurs initiales des paramètres de la correction souhaitée (voir page 64).

# Guide de dépannage

Reportez-vous au tableau suivant si l'appareil ne fonctionne pas convenablement. Si l'anomalie constatée n'est pas mentionnée, ou encore si les actions correctives suggérées sont sans effet, mettez l'appareil hors service, débranchez la fiche du câble d'alimentation et prenez contact avec le revendeur ou le service après-vente de Yamaha.

## ■ Généralités

Anomalies	Causes possibles	Actions correctives	Voir page
<b>L'appareil ne se met pas en service lorsque vous appuyez sur la touche d'alimentation, ou bien il se met en veille.</b>	La fiche du câble d'alimentation n'est pas convenablement branchée, ou pas branchée du tout.	Branchez soigneusement le câble d'alimentation.	—
	Le réglage de l'impédance des enceintes est incorrect.	Réglez l'impédance des enceintes sur la valeur correspondant aux enceintes.	28
	Le circuit de protection a été actionné.	Assurez-vous que tous les cordons de liaison aux enceintes sont bien reliés à l'appareil et aux enceintes et qu'aucun cordon n'est en contact avec autre chose que la borne ou la prise qui le concernent.	14
	L'appareil a été soumis à une secousse électrique puissante (provoquée par exemple par un orage ou une décharge d'électricité statique).	Mettez l'appareil en veille, débranchez le câble d'alimentation puis rebranchez-le environ 30 secondes plus tard et utilisez l'appareil comme à l'accoutumée.	—
<b>Absence de son.</b>	Les raccordements des câbles d'entrée ou de sortie ne sont pas corrects.	Raccordez les câbles comme il convient. Si l'anomalie persiste, il se peut que les câbles soient défectueux.	20-26
	Le microphone d'optimisation est branché.	Débranchez le microphone d'optimisation.	35
	La sélection de prise d'entrée audio est réglée sur "HDMI", "COAX/OPT" ou "ANALOG".	Réglez la sélection de prise d'entrée audio sur "AUTO".	44
	La sélection de prise d'entrée audio est réglée sur "ANALOG" alors qu'une source Dolby Digital ou DTS est reproduite.	Réglez la sélection de prise d'entrée audio sur "AUTO" ou "COAX/OPT".	44
	Aucune source convenable n'a été sélectionnée.	Sélectionnez la source d'entrée appropriée avec le sélecteur INPUT sur la face avant (ou avec les touches de sélection d'entrée sur le boîtier de télécommande).	42, 43
	Les raccordements des enceintes sont défectueux.	Corrigez les raccordements.	14
	Les enceintes avant qui doivent être utilisées n'ont pas été sélectionnées de la façon qui convient.	Sélectionnez les enceintes avant en appuyant plusieurs fois de suite sur <b>SPEAKERS</b> sur la face avant.	43
	Le niveau de sortie est réglé au minimum.	Augmentez le niveau de sortie.	—
	Le silencieux fonctionne.	Appuyez sur <b>MUTE</b> ou <b>VOLUME +/-</b> sur le boîtier de télécommande pour rétablir le son, puis réglez le volume.	45
	L'appareil reçoit des signaux qu'il ne peut pas reproduire, par exemple les signaux d'un CD-ROM.	Choisissez une source dont les signaux peuvent être reproduits par l'appareil.	—
	Les appareils HDMI raccordés à cet appareil ne prennent pas en charge les standards anticopie HDCP.	Raccordez des appareils HDMI prenant en charge les standards anticopie HDCP.	18
	"S.AUDIO" est réglé sur "OTHER" et les signaux audio "HDMI" ne sont pas lus sur cet appareil.	Réglez "S.AUDIO" sur "RX-V663" dans "MANUAL SETUP".	89
<b>Absence d'image.</b>	L'entrée et la sortie des signaux d'image correspondent à des prises vidéo de type différent.	Réglez "VIDEO CONV." sur "ON" ou raccordez vos appareils de la même manière que votre moniteur vidéo à cet appareil.	88
	Des signaux vidéo spéciaux sont reçus.		
<b>Les sons disparaissent brusquement.</b>	Le circuit de protection a été actionné du fait de la présence d'un court-circuit, etc.	Assurez-vous que le sélecteur d'impédance des enceintes est correctement positionné.	28, 106
		Assurez-vous que les câbles d'enceintes ne sont en contact entre eux puis mettez à nouveau cet appareil en service.	—
	La minuterie a mis l'appareil hors service.	Mettez l'appareil en service et reprenez la lecture.	—
	Le silencieux fonctionne.	Appuyez sur <b>MUTE</b> ou sur <b>VOLUME +/-</b> sur le boîtier de télécommande pour rétablir le son.	45
<b>Le son ne sort des enceintes que d'un côté.</b>	Les raccordements des câbles sont incorrects.	Raccordez les câbles comme il convient. Si l'anomalie persiste, il se peut que les câbles soient défectueux.	14
	L'équilibre entre les voies réalisé grâce à "SP LEVEL" est incorrect.	Réglez le paramètre "SP LEVEL".	78

Anomalies	Causes possibles	Actions correctives	Voir page
<b>Seule l'enceinte centrale émet des sons audibles.</b>	Si vous utilisez une correction de champs sonore pendant la lecture d'une source monophonique, le signal de la source est dirigé vers la voie centrale, tandis que les enceintes avant et les enceintes d'ambiance reproduisent les effets sonores.		
<b>Absence de son de la part de l'enceinte chargée de reproduire la voie centrale.</b>	La valeur du paramètre "CENTER SP" de "SET MENU" est "NONE".	Avec "CENTER SP", choisissez "SMALL" ou "LARGE".	77
	Une des corrections de champ sonore (mais pas "7ch Stereo") a été sélectionnée.	Choisissez une autre correction de champ sonore.	48
<b>Absence de son de la part des enceintes de présence.</b>	Aucune correction de champ sonore n'est en service.	Appuyez sur <b>⊙STRAIGHT</b> pour les mettre en service.	51
	Vous avez choisi une combinaison de source et de correction de champ sonore qui ne fournit pas un signal sonore sur toutes les voies.	Choisissez une autre correction de champ sonore.	42
	"EXTRA SP ASSIGN" est réglé sur une autre valeur que "PRESENCE".	Avec "EXTRA SP ASSIGN", choisissez "PRESENCE".	76
<b>Absence de son de la part des enceintes d'ambiance.</b>	La valeur du paramètre "SUR. L/R SP" de "SET MENU" est "NONE".	Avec "SUR. L/R SP", choisissez "SML" ou "LRG".	77
	L'appareil est en mode "Straight" alors que la source reproduite est monophonique.	Appuyez sur <b>⊙STRAIGHT</b> sur la face avant pour éteindre "Straight" sur l'afficheur.	51
<b>Absence de son de la part des enceintes d'ambiance arrière.</b>	La valeur de "SUR. L/R SP" dans "SET MENU" est "NONE" et la valeur "SUR.B L/R SP" se règle automatiquement sur "NONE".	Réglez "SUR. L/R SP" et "SUR.B L/R SP" sur une autre valeur que "NONE".	77
	La valeur du paramètre "SUR.B L/R SP" de "SET MENU" est "NONE".	Réglez "SUR.B L/R SP" sur une autre valeur que "NONE".	77
<b>Les réglages d'enceintes de la Zone 2 ne sont pas disponibles dans "SET MENU".</b>	"EXTRA SP ASSIGN" est réglé sur une autre valeur que "ZONE2".	Avec "EXTRA SP ASSIGN", choisissez "ZONE2".	76
<b>Les enceintes FRONT B ne peuvent pas être mises en service.</b>	"EXTRA SP ASSIGN" est réglé sur une autre valeur que "FRONT B".	Avec "EXTRA SP ASSIGN", choisissez "FRONT B".	76
<b>Aucun son en provenance des enceintes centrale, d'ambiance ou d'ambiance arrière bien que les enceintes FRONT B soient en service.</b>	La valeur de "EXTRA SP ASSIGN" est "ZONE B".	Avec "EXTRA SP ASSIGN", choisissez "FRONT B".	76
<b>Les réglages des enceintes de présence ne sont pas disponibles dans "SET MENU".</b>	"EXTRA SP ASSIGN" est réglé sur une autre valeur que "PRESENCE".	Avec "EXTRA SP ASSIGN", choisissez "PRESENCE".	76
<b>Le caisson de graves n'émet aucun son.</b>	Le paramètre "LFE/BASS OUT" de "SET MENU" a pour valeur "FRONT" alors que les signaux fournis par la source sont au format Dolby Digital ou DTS.	Avec "LFE/BASS OUT", choisissez "SWFR" ou "BOTH".	76
	Le paramètre "LFE/BASS OUT" de "SET MENU" a pour valeur "SWFR" ou "FRONT" alors que la source fournit un signal à 2 voies.	Avec "LFE/BASS OUT", choisissez "BOTH".	76
	La source ne fournit aucune fréquence grave.		
<b>La lecture des sources au format Dolby Digital ou DTS n'est pas possible. (Le témoin Dolby Digital ou DTS de l'afficheur de la face avant ne s'éclaire pas.)</b>	L'appareil relié n'est pas réglé pour fournir en sortie des signaux numériques au format Dolby Digital ou DTS.	Effectuez le réglage qui convient après avoir consulté le mode d'emploi de l'appareil concerné.	—
	La sélection de prise d'entrée audio est réglée sur "ANALOG".	Réglez la sélection de prise d'entrée audio sur "AUTO".	44
<b>Un ronflement se fait entendre.</b>	Les raccordements des câbles sont incorrects.	Branchez soigneusement les câbles audio. Si l'anomalie persiste, il se peut que les câbles soient défectueux.	—
	La table de lecture n'est pas reliée à la prise GND.	Reliez le câble de masse de la platine de lecture à la prise GND de cet appareil.	23
<b>Le niveau sonore est bas lors de la lecture d'un microsillon.</b>	La table de lecture est équipée d'une cellule à bobine mobile (MC).	La sortie de la table de lecture doit être branchée sur un amplificateur de cellule (MC) avant d'atteindre cet appareil.	23



Anomalies	Causes possibles	Actions correctives	Voir page
<b>Le niveau de sortie ne peut pas être augmenté, ou encore les sons sont déformés.</b>	L'appareil relié aux prises AUDIO OUT (REC) de cet appareil n'est pas en service.	Mettez cet appareil en service.	—
<b>Les effets sonores ne peuvent pas être enregistrés.</b>	Il n'est pas possible d'enregistrer les effets sonores sur un support.		
<b>Il n'est pas possible d'enregistrer une source sur un enregistreur numérique relié à la prise DIGITAL OUTPUT de cet appareil.</b>	La source n'est pas reliée aux prises DIGITAL INPUT de cet appareil. Certains appareils ne peuvent pas enregistrer les sources Dolby Digital ou DTS.	Reliez la source aux prises DIGITAL INPUT.	21, 23
<b>Il n'est pas possible d'enregistrer le signal de la source sur un appareil relié aux prises AUDIO OUT (REC) de cet appareil-ci.</b>	La source n'est pas reliée aux prises AUDIO IN analogiques de cet appareil.	Reliez la source aux prises AUDIO IN analogiques.	23
<b>Il n'est pas possible de modifier les paramètres des champs sonores et d'autres réglages de cet appareil.</b>	La valeur du paramètre "MEMORY GUARD" de "SET MENU" est "ON".	Avec "MEMORY GUARD", choisissez "OFF".	88
<b>Cet appareil ne fonctionne pas convenablement.</b>	Le microprocesseur interne a cessé de fonctionner du fait d'une secousse électrique (provoquée par un orage ou une décharge d'électricité statique), ou d'une baisse importante de la tension d'alimentation.	Débranchez le câble d'alimentation puis rebranchez-le environ 30 secondes plus tard.	—
<b>Aucun son en provenance de l'appareil HDMI raccordé.</b>	L'appareil HDMI n'accepte pas les signaux audio multivoies.	Convertit les signaux audio multivoies en signaux audio à 2 voies sur l'appareil source, par exemple un lecteur de DVD.	—
<b>"CHECK SP WIRES" apparaît sur l'afficheur de la face avant.</b>	Les câbles d'enceintes sont en court-circuit.	Assurez-vous que tous les câbles d'enceintes sont raccordés convenablement.	14
<b>Un appareil numérique ou un appareil radiofréquence génère un brouillage.</b>	Cet appareil est trop proche de l'appareil numérique ou de l'appareil radiofréquence.	Éloignez cet appareil de celui qui est concerné.	—
<b>L'image est déformée.</b>	La source vidéo fournit un signal embrouillé ou codé dans le dessein d'empêcher sa copie.		
<b>Cet appareil passe en veille.</b>	La température interne de l'appareil est excessive et le circuit de protection contre les surchauffes a été actionné.	Attendez environ une heure, le temps pour que cet appareil refroidisse puis remettez-le en service.	—

## ■ HDMI

Anomalies	Causes possibles	Actions correctives	Voir page
<b>Aucune image ou aucun son.</b>	Le nombre d'appareils HDMI raccordés est supérieur à la limite. HDCP échec de l'authentification.	Réduisez le nombre d'appareils HDMI connectés. Vérifiez si les appareils HDMI raccordés sont compatibles avec les normes anticopie HDCP.	— —

## ■ Syntoniseur (FM/AM)

	Anomalies	Causes possibles	Actions correctives	Voir page
FM	<b>La réception FM en stéréophonie est parasitée.</b>	Les caractéristiques des émissions FM stéréophoniques sont à l'origine de cette anomalie si l'émetteur est trop éloigné, ou encore si le niveau d'entrée sur l'antenne est médiocre.	Vérifiez les raccordements de l'antenne.	27
			Tentez d'utiliser une antenne FM directionnelle de bonne qualité.	—
	<b>La réception FM est mauvaise, même avec une antenne de bonne qualité.</b>	L'appareil est soumis aux effets de trajets multiples.	Essayez de changer la position de l'antenne pour supprimer les trajets multiples.	—
			<b>Il n'est pas possible d'effectuer la syntonisation automatique sur la station désirée.</b>	La puissance captée est trop faible.
		Effectuez la syntonisation manuellement.	53	
	<b>La syntonisation sur les fréquences mises en mémoire est devenue impossible.</b>	Cet appareil a été hors tension pendant une longue période.	Reprenez la mise en mémoire des fréquences des stations.	54
AM	<b>Il n'est pas possible d'effectuer la syntonisation automatique sur la station désirée.</b>	Le signal capté est trop faible, ou les raccordements de l'antenne sont défectueux.	Resserrez les branchements de l'antenne cadre AM et orientez l'antenne pour que la réception soit aussi bonne que possible.	—
			Effectuez la syntonisation manuellement.	53
	<b>Des craquements et des sifflements sont produits en permanence.</b>	Ces bruits peuvent être dus à des éclairs, à des lampes fluorescentes, à des moteurs électriques, à des thermostats et à d'autres appareils de même nature.	Utilisez une antenne extérieure et une tresse de masse. Cela peut améliorer les choses mais il est souvent difficile de supprimer tous les bruits.	—
	<b>Vous entendez des bruits sourds et des couinements.</b>	Un téléviseur est utilisé à proximité.	Éloignez l'appareil du téléviseur.	—

## ■ Boîtier de télécommande

Anomalies	Causes possibles	Actions correctives	Voir page
<b>Le boîtier de télécommande ne fonctionne pas ou n'agit pas convenablement.</b>	La portée et l'angle sont incorrects.	Le boîtier de télécommande agit à une distance inférieure à 6 m et sous un angle inférieur à 30 degrés par rapport à une perpendiculaire à la face avant.	31
	Le lumière directe du soleil ou d'un éclairage (lampe fluorescente à convertisseur, etc.) frappe le capteur de télécommande de cet appareil.	Changez l'emplacement de l'appareil.	—
	Les piles sont usagées.	Remplacez les piles.	4
	Le sélecteur de mode de fonctionnement n'est pas réglé correctement.	Réglez le sélecteur de mode de fonctionnement correctement. Pour agir sur cet appareil, choisissez <b>ⓂAMP</b> . Pour agir sur la source choisie au moyen d'une touche de sélection d'entrée, choisissez <b>ⓂSOURCE</b> . Pour agir sur le téléviseur des zones <b>ⓂDTV/CBL</b> ou <b>ⓂPHONO</b> , choisissez <b>ⓂTV</b> .	—
	Le code de commande n'a pas été correctement enregistré.	Enregistrez le code de commande qui convient à l'aide de la "Liste des codes de commande" à la fin de ce manuel.	93
		Essayez de spécifier un autre code du même fabricant à l'aide de la "Liste des codes de commande" à la fin de ce manuel.	93
	Le code de bibliothèque du boîtier de télécommande et l'identité du boîtier de télécommande ne correspondent pas.	Veillez à ce que l'identité du boîtier de télécommande de cet appareil corresponde au code de bibliothèque du boîtier de télécommande.	107, 108
Même si le code a été bien choisi et bien enregistré, il se peut que l'appareil concerné ne réponde pas aux ordres du boîtier de télécommande.	Programmez les fonctions requises en vous servant de la fonction d'apprentissage et des touches programmables.	95	
<b>Le boîtier de télécommande ne peut plus apprendre d'autres fonctions.</b>	Les piles de ce boîtier de télécommande ou celles de l'autre boîtier de télécommande, sont usagées.	Remplacez les piles.	4
	La distance entre les deux boîtiers de télécommande est trop grande ou trop petite.	Placez les boîtiers de télécommande à la distance convenable.	95
	Le codage ou la modulation employés pour les signaux de l'autre boîtier de télécommande ne sont pas compatibles avec ceux de ce boîtier de télécommande.	L'apprentissage est impossible.	—
	La mémoire est pleine.	Effacez les fonctions apprises devenues inutiles de manière à dégager de l'espace mémoire pour les nouvelles fonctions.	101

## ■ iPod

### Remarque

En cas d'erreur de transmission, vérifiez la liaison du iPod (voir page 25) si aucun message n'apparaît sur l'afficheur de la face avant et à l'écran.

Message d'état	Causes possibles	Actions correctives	Voir page
Loading...	Cet appareil est en train de reconnaître la liaison de votre iPod. Cet appareil est en train de recevoir des listes de œuvres de votre iPod.		
Connect error	Il y a un obstacle entre votre iPod et cet appareil.	Mettez cet appareil hors service et rebranchez la station universelle Yamaha iPod sur la borne DOCK de cet appareil. Essayez de réinitialiser votre iPod.	25 —
Unknown iPod	Le iPod utilisé n'est pas pris en charge par cet appareil.	Seuls le iPod (Click and Wheel), le iPod nano et le iPod mini sont pris en charge.	—
iPod connected	Votre iPod est posé convenablement sur une station universelle Yamaha iPod (par exemple la YDS-10 vendue séparément), elle-même reliée à la borne DOCK de cet appareil, et la connexion entre le iPod et cet appareil est terminée.		
Disconnected	Votre iPod a été retiré d'une station universelle Yamaha iPod (par exemple la YDS-10 vendue séparément) qui était reliée à la borne DOCK de cet appareil.	Reposez votre iPod sur une station universelle Yamaha iPod (par exemple la YDS-10 vendue séparément) reliée à la borne DOCK de cet appareil.	25
Unable to play	Les œuvres enregistrées actuellement sur votre iPod ne peuvent pas être écoutées.	Assurez-vous que les œuvres enregistrées sur votre iPod peuvent bien être lues sur cet appareil. Enregistrez sur votre iPod des fichiers pouvant être lus sur cet appareil.	— —

## ■ Bluetooth

Message d'état	Causes possibles	Actions correctives	Voir page
Searching...	L'adaptateur Bluetooth et l'appareil Bluetooth sont en train d'être jumelés. L'adaptateur Bluetooth et l'appareil Bluetooth sont en train d'établir une connexion.		
Completed	Le jumelage est terminé.		
Canceled	Le jumelage est terminé.		
BT connected	La connexion entre l'adaptateur Bluetooth Yamaha (par exemple le YBA-10, vendu séparément) et l'appareil Bluetooth est établie.		
Disconnected	L'appareil Bluetooth est débranché de l'adaptateur Bluetooth Yamaha (par exemple le YBA-10, vendu séparément).		
No BT adapter	L'adaptateur Bluetooth n'est pas connecté à la borne DOCK.	Raccordez l'adaptateur Bluetooth Yamaha (par exemple le YBA-10, vendu séparément) à la borne DOCK.	25
Not found	Yamaha L'adaptateur Bluetooth (par exemple un YBA-10, vendu séparément) n'a pas pu trouver d'appareils Bluetooth.		
Not Available	Une autre connexion Bluetooth a déjà été établie.	Arrêtez la connexion actuelle.	62

## ■ AUTO SETUP

### Avant l'exécution de AUTO SETUP

Message d'erreur	Causes possibles	Actions correctives	Voir page
Connect MIC!	Le microphone d'optimisation n'est pas branché.	Branchez le microphone d'optimisation fourni sur la prise OPTIMIZER MIC située sur la face avant.	32
Unplug HP!	Le casque est branché.	Débranchez le casque.	—
Memory Guard!	Les paramètres de cet appareil sont protégés.	Avec "MEMORY GUARD", choisissez "OFF".	88

### Pendant l'exécution de AUTO SETUP

Message d'erreur	Causes possibles	Actions correctives	Voir page
E-1:NO FRONT SP	Les signaux émis par les voies avant gauche et droite ne sont pas détectés.	Vérifiez les liaisons aux enceintes avant gauche et droite.	14
E-2:NO SUR SP	Le signal de la voie d'ambiance n'est pas détecté.	Vérifiez les raccordements des enceintes d'ambiance.	14
E-3:NO PRNS SP	Le signal de la voie de présence n'est pas détecté.	Vérifiez les raccordements des enceintes de présence.	14
E-4:SBR->SBL	Seuls les signaux de la voie arrière droite d'ambiance sont détectés.	Si la chaîne ne comporte qu'une seule enceinte arrière d'ambiance, reliez-la à la prise LEFT SURROUND BACK SPEAKERS.	14
E-5:NOISY	Le bruit de fond est trop élevé.	Essayez d'exécuter "AUTO SETUP" dans une salle silencieuse. Éteignez les appareils électriques bruyants tels que les climatiseurs, etc., ou éloignez-les du microphone d'optimisation.	— —
E-6:CHECK SUR.	Les enceintes d'ambiance arrière sont raccordées mais les enceintes d'ambiance gauche et droite ne le sont pas.	Raccordez les enceintes d'ambiance si vous utilisez une ou plusieurs enceintes d'ambiance arrière.	14
E-7:NO MIC	Le microphone d'optimisation a été débranché au cours de la procédure "AUTO SETUP".	Branchez le microphone d'optimisation fourni sur la prise OPTIMIZER MIC située sur la face avant.	32
E-8:NO SIGNAL	Le microphone d'optimisation ne détecte pas les tonalités d'essai.	Vérifiez le réglage du microphone. Vérifiez les raccordements des enceintes et leur positionnement.	32 14
E-9:USER CANCEL	La procédure "AUTO SETUP" a été abandonnée de votre fait.	Appuyez une nouvelle fois sur "AUTO SETUP".	32
E-10:INTERNAL ERROR	Une erreur interne s'est produite.	Appuyez une nouvelle fois sur "AUTO SETUP".	32

## Après l'exécution de AUTO SETUP

Message d'avertissement	Causes possibles	Actions correctives	Voir page
W-1: OUT OF PHASE	La polarité de l'enceinte est incorrecte. Ce message peut apparaître, quand bien même les enceintes sont correctement raccordées.	Contrôlez la polarité de la connexion à chaque enceinte (+ ou -).	14
W-2: OVER 24m (80ft)	La distance entre l'enceinte et la position d'écoute est de plus de 24 m.	Approchez l'enceinte de la position d'écoute.	—
W-3: LEVEL ERROR	La différence de niveaux sonores entre deux enceintes est excessive.	Modifiez la disposition des enceintes de manière que chacune soit dans un environnement similaire.	—
		Vérifiez les raccordements des enceintes.	14
		Utilisez des enceintes de qualité et de rendement similaires.	—
		Si "SWFR:TOO LOUD" ou "SWFR:TOO LOW" apparaît sur la page des résultats, réglez le volume du caisson de graves.	32
W-4: CHECK PRNS	"EXTRA SP ASSIGN" est réglé sur "PRESENCE", bien qu'aucun signal de la voie de présence ne soit détecté.	Vérifiez les raccordements des enceintes de présence.	14
		Réglez "EXTRA SP ASSIGN" sur une autre valeur que "PRESENCE".	33

**Remarques**

- En cas d'apparition de la page "ERROR" ou "WARNING", recherchez la cause de l'anomalie puis exécutez à nouveau la procédure "AUTO SETUP".
- Si le message d'avertissement "W-1", "W-2" ou "W-3" apparaît, les corrections réalisées ne sont pas les meilleures.
- Si le message d'erreur "E-10" se répète, contactez un centre d'entretien Yamaha.

# Réinitialisation de la chaîne

Utilisez cette option pour rétablir toutes les valeurs initiales (réglages usine) des paramètres de cet appareil.

## Remarques

- Toutes les valeurs initiales de tous les paramètres de cet appareil, y compris des paramètres de “SET MENU” sont rétablies.
- Les valeurs initiales des paramètres sont activées après une nouvelle mise en service de l'appareil.



Pour annuler l'initialisation et ne rien changer, appuyez sur **SYSTEM OFF** sur la face avant.

---

**1 Appuyez sur **SYSTEM OFF** sur la face avant pour mettre cet appareil en veille.**

---

**2 Appuyez un instant sur **TONE CONTROL** puis appuyez sur **MAIN ZONE ON/OFF** pour mettre cet appareil en service.**

L'appareil se met en service et le menu des réglages approfondis apparaît sur l'afficheur de la face avant.

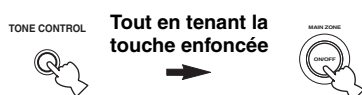

---

**3 Tournez le sélecteur **PROGRAM** pour sélectionner “INIT”.**

---

**4 Appuyez plusieurs fois de suite sur **TONE CONTROL** pour sélectionner “ALL”.**



Sélectionnez “CANCEL” pour abandonner la mise en œuvre et ne pas tenir compte des modifications effectuées.

---

**5 Appuyez sur **SYSTEM OFF** pour valider votre choix et pour mettre cet appareil en veille.**

## ■ Synchronisation audio et vidéo (synchro lèvres)

La synchro lèvres est l'abréviation utilisée pour désigner la capacité de maintenir le son synchronisé sur l'image, et de résoudre les problèmes qui en dépendent, au cours de la post-production et de la transmission. Tandis que le retard de transmission du son et de l'image ne peut être compensé que par des réglages complexes, la version 1.3 HDMI présente une fonction de synchronisation audio et vidéo automatique s'activant sur l'appareil utilisé sans réglages de la part de l'utilisateur.

## ■ Raccordement bi-amplificateur

Le raccordement bi-amplificateur permet d'utiliser pour une seule enceinte deux amplificateurs. Un amplificateur est raccordé à la partie haut-parleur de graves et l'autre est relié à la section combinée haut-parleur médial et haut-parleur d'aigus. Cette organisation permet à chaque amplificateur de fonctionner sur une plage de fréquences limitée. La plage limitée permet un fonctionnement plus simple de chaque amplificateur, en réduisant les risques d'effets sur le son. Le répartiteur interne de l'enceinte est composé d'un LPF (filtre passe bas) et d'un HPF (filtre passe haut). Comme son nom l'indique, le répartiteur LPF transmet les fréquences au-dessous d'une coupure et rejette les fréquences au-dessus de la fréquence de recoupement. De la même manière le répartiteur HPF transmet les fréquences au-dessus d'une coupure.

## ■ Composantes vidéo

Dans le cas d'un système utilisant les composantes vidéo, le signal vidéo est séparé en signal de luminance Y et signaux de chrominance Pb et Pr. Les couleurs peuvent être reproduites plus fidèlement car chaque signal est indépendant. Le signal de composante est également appelé "signal de différence de couleur" du fait que le signal de luminance est soustrait au signal de chrominance. Pour utiliser ces signaux, il faut que le moniteur soit pourvu de prises d'entrée à composantes vidéo.

## ■ Signal vidéo composite

Les signaux vidéo composites sont les trois éléments de base qui constituent une image vidéo: la couleur, la luminosité et la synchronisation. La prise de vidéo composite d'un appareil vidéo fournit ces 3 éléments sous forme combinée.

## ■ Deep Color

Deep Color est une option permettant d'améliorer la profondeur des couleurs par rapport à la profondeur en 24 bits des versions antérieures du HDMI. L'augmentation du nombre de bits permet aux téléviseurs haute définition et aux écrans d'atteindre les billions de couleurs au lieu des millions de couleur et d'éliminer les bandes couleur sur l'écran. Les transitions dans les tons sont donc beaucoup plus régulières et les graduations entre les couleurs plus subtiles. L'étendue du contraste accrue représente un nombre de tons de gris entre le noir et le blanc bien supérieur. Deep Color accroît aussi le nombre de couleurs disponibles dans les limites de l'espace colorimétrique RVG ou YCbCr.

## ■ Dolby Digital

Dolby Digital est un système numérique de correction d'ambiance acoustique qui produit des voies totalement indépendantes. Avec 3 voies avant (gauche, centre et droite) et 2 voies arrière stéréo, Dolby Digital est un système à 5 voies audio. Une voie supplémentaire, sur laquelle ne circulent que les effets basse fréquence (LFE), complète l'ensemble à 5.1 voies (la voie est comptée pour 0.1). En utilisant 2 voies stéréophoniques pour les enceintes arrière, il est permis d'obtenir des effets sonores plus rigoureux que ceux de Dolby Surround, en particulier lorsque la source se déplace. La très grande dynamique (rapport entre les sons maximum et les sons minimum) des 5 voies, qui chacune couvre tout le spectre, et l'orientation précise de la source grâce à un traitement numérique, apportent à l'auditoire un plaisir et un réalisme jusqu'alors inconnus. Cet appareil est conçu pour restituer au mieux tous les environnements sonores, qu'ils soient monophoniques ou à 5.1 voies.

## ■ Dolby Digital EX

Dolby Digital EX crée 6 voies indépendantes et couvrant tout le spectre à partir de sources à 5.1 voies. Cela est rendu possible par l'utilisation d'un décodeur matriciel qui traduit en 3 voies d'ambiance les 2 voies de la gravure d'origine. Les meilleurs résultats sont obtenus lorsque Dolby Digital EX est utilisé pour des pistes sonores enregistrées avec Dolby Digital Surround EX. Grâce à cette voie complémentaire, vous pouvez bénéficier de sonorités plus dynamiques et plus réalistes, tout spécialement dans les scènes qui font intervenir des effets "aériens".

## ■ Dolby Digital Plus

Dolby Digital Plus est une nouvelle technologie audio conçue pour les programmes et supports haute définition, en particulier les émissions HD, les HD DVD et les Blu-ray Disc. C'est une norme audio obligatoire pour les HD DVD mais facultative pour les Blu-ray Disc qui fournit un son multivoies avec voies discrètes. Supportant des débits binaires pouvant atteindre 6,0 Mbps, le Dolby Digital Plus peut gérer simultanément jusqu'à 7.1 voies audio discrètes. Prenant en charge la version 1.3 HDMI et conçu pour les lecteurs de disques optiques et les récepteurs/amplificateurs audiovisuels du futur, le Dolby Digital Plus est entièrement compatible avec les chaînes audio multivoies actuelles qui intègrent le Dolby Digital.

## ■ Dolby Pro Logic II

Dolby Pro Logic II est une technique améliorée permettant de décoder un grand nombre d'enregistrements Dolby Surround. Cette nouvelle technologie permet de reproduire 5 voies discrètes par les 2 voies avant gauche et droite, la voie centrale et les 2 voies d'ambiance gauche et droite, alors que la technologie Pro Logic classique n'utilise qu'une voie d'ambiance. Trois modes sont disponibles: le "mode Music" pour la musique, le "mode Movie" pour les films et le "mode Game" pour les jeux vidéo.

## ■ Dolby Pro Logic IIx

Dolby Pro Logic IIx est une technique récente permettant de restituer par plusieurs voies discrètes les sources 2 voies ou multivoies. Trois modes sont disponibles: le "mode Music" pour la musique, le "mode Movie" pour les films (sources à 2 voies seulement) et le "mode Game" pour les jeux vidéo.



## ■ Dolby Surround

Dolby Surround fait usage d'un système analogique d'enregistrement à 4 voies pour reproduire des effets sonores réalistes et dynamiques: 2 voies avant gauche et droite (stéréophonie), une voie centrale pour les dialogues (monophonie) et une voie arrière (monophonie) pour les effets sonores. La voie d'ambiance reproduit seulement une plage de fréquences étroite du son. Dolby Surround est largement employé pour les cassettes vidéo, les Laser Disc et de nombreuses émissions de télévision, par câble ou non. Le décodeur Dolby Pro Logic de cet appareil fait appel à un traitement numérique pour maintenir à une valeur stable le niveau sonore de chaque voie de manière à accentuer les effets sonores produits par les sources mobiles, et leur directivité.

## ■ Dolby TrueHD

Le Dolby TrueHD est une nouvelle technologie de compression audio sans perte, conçue pour les disques haute définition, en particulier les HD DVD et les Blu-ray Disc. C'est une norme audio obligatoire pour les HD DVD mais facultative pour les Blu-ray Disc, qui fournit un son identique au bit près aux masters des studios d'enregistrement, et offre ainsi une expérience Home Theater en haute définition. Supportant des débits binaires pouvant atteindre 18,0 Mbps, le Dolby TrueHD peut gérer simultanément jusqu'à 8 voies audio discrètes de 24-bit/96 kHz. Prenant en charge la version 1.3 HDMI et conçu pour les lecteurs de disques optiques et les récepteurs/amplificateurs audiovisuels du futur, le Dolby TrueHD est entièrement compatible avec les chaînes audio multivoies actuelles et conserve la capacité de gestion des métadonnées du Dolby Digital, nécessaire pour la normalisation des dialogues et le réglage de la dynamique.

## ■ DSD

La technologie DSD (Flux numérique direct) permet d'enregistrer des signaux audio sur des supports de stockage numériques, comme les CD Super Audio. Lorsque cette technologie est utilisée, les signaux sont gravés sous forme des valeurs à un bit à une fréquence d'échantillonnage de 2,8224 MHz et la distorsion, souvent présente lorsque les signaux audio subissent une très haute quantification, est réduite par la mise en forme du son et le suréchantillonnage. Grâce à la haute fréquence d'échantillonnage, un son de meilleure qualité peut être obtenu que le son PCM utilisé normalement pour les CD audio.

## ■ DTS 96/24

DTS 96/24 offre un niveau de qualité sonore jusqu'ici inconnu pour les pistes des DVD-Vidéo; il est entièrement compatible avec tous les décodeurs DTS. "96" est la valeur de la fréquence d'échantillonnage (96 kHz), double de la fréquence habituelle (48 kHz). "24" est la longueur d'un mot (24 bits). DTS 96/24 propose une qualité sonore similaire à celle de la bande maîtresse 96/24, ainsi que 5.1 voies à 96/24 contenant tous les éléments, à leur niveau le plus élevé de qualité, que portent les gravures DVD-Vidéo de films et de musique.

## ■ DTS Digital Surround

Le système numérique DTS a été mis au point pour remplacer les pistes sonores analogiques des films par 6.1 pistes numériques; sa popularité croît rapidement et de nombreuses salles s'équipent tous les jours. DTS, Inc. a développé une version domestique grâce à laquelle vous pouvez bénéficier dans votre salon de musique de l'ampleur et de l'image sonores DTS qui étaient autrefois réservées aux cinémas. Ce système, pratiquement exempt de toute distorsion, produit 6.1 voies, à savoir 3 voies avant (gauche, droite, centre), 2 voies d'ambiance gauche et droite et une voie LFE (caisson de graves), dénommée 0.1; l'ensemble est dit à 5.1 voies. Cet appareil dispose d'un décodeur DTS-ES qui permet la restitution du signal sur 6.1 voies en ajoutant une voie arrière d'ambiance au format à 5.1 voies.

## ■ DTS Express

DTS Express est une nouvelle technologie audio, conçue comme option pour les Blu-ray Disc ou HD DVD, offrant un son de haute qualité, à faible débit binaire optimisé pour le streaming en réseau et les applications Internet. DTS Express est utilisé comme seconde option audio sur les Blu-ray Disc ou comme sous-option sur les HD DVD. Il propose des commentaires audio (par exemple des commentaires du régisseur) via Internet, etc. à la demande des utilisateurs. Les signaux DTS Express sont mélangés au flux audio principal du lecteur, qui renvoie les signaux audio mélangés aux récepteurs/amplificateurs audiovisuels par les liaisons numériques coaxiale ou optique ou les liaisons analogiques.

## ■ DTS-HD High Resolution Audio

DTS-HD High Resolution Audio est une technologie audio haute résolution, conçue pour les disques haute définition, en particulier les HD DVD et les Blu-ray Disc. C'est une norme audio facultative pour les HD DVD et les Blu-ray Disc qui fournit un son pratiquement identique à l'original et offrant une expérience Home Theater en haute définition. Supportant des débits binaires pouvant atteindre 3,0 Mbps pour le HD-DVD et 6,0 Mbps pour les Blu-ray Disc, le DTS-HD High Resolution Audio peut gérer simultanément jusqu'à 7.1 voies audio discrètes de 24-bit/96 kHz. Prenant en charge la version 1.3 HDMI et conçu pour les lecteurs de disques optiques et les récepteurs/amplificateurs audiovisuels du futur, le DTS-HD High Resolution Audio est entièrement compatible avec les chaînes audio multivoies actuelles qui intègrent le DTS Digital Surround.

## ■ DTS-HD Master Audio

Le DTS-HD Master Audio est une nouvelle technologie de compression audio sans perte, conçue pour les disques haute définition, en particulier les HD DVD et les Blu-ray Disc. C'est une norme audio obligatoire pour les HD DVD et les Blu-ray Disc, qui fournit un son identique au bit près aux masters des studios d'enregistrement, et offre ainsi une expérience Home Theater en haute définition. Supportant des débits binaires pouvant atteindre 18,0 Mbps pour le HD-DVD et 24,5 Mbps pour les Blu-ray Disc, le DTS-HD Master Audio peut gérer simultanément jusqu'à 7.1 voies audio discrètes de 24-bit/96 kHz. Prenant en charge la version 1.3 HDMI et conçu pour les lecteurs de disques optiques et les récepteurs/amplificateurs audiovisuels du futur, le DTS-HD Master Audio est entièrement compatible avec les chaînes audio multivoies actuelles qui intègrent le DTS Digital Surround.

## ■ HDMI

HDMI (Interface Multimédia Haute Définition) est la première interface entièrement audio et vidéo numérique, pour signaux non compressés, prise en charge par l'industrie électronique. Servant d'interface à des sources diverses (par exemple un décodeur ou ampli-tuner audi/vidéo) et un moniteur audio/vidéo (par exemple un téléviseur numérique), le HDMI prend en charge les vidéos standard, améliorés et haute définition ainsi que le son numérique multivoies alors qu'un seul câble est nécessaire. L'interface HDMI transmet tous les standards de la télévision numérique à haute définition ATSC et supporte le son numérique jusqu'à un maximum de 8 voies, et utilise une bande passante prenant en compte les améliorations et exigences futures. Lorsqu'il est utilisé avec le système HDCP (Protection des contenus numériques haute définition), le HDMI fournit une interface audio-vidéo sûre qui répond aux exigences des fournisseurs de contenus et des opérateurs système. Pour de plus amples informations sur HDMI, consultez le site Internet HDMI à l'adresse "<http://www.hdmi.org/>".

### ■ Voie LFE 0.1

Cette voie reproduit les signaux graves. La plage des fréquences couvertes par cette voie s'étend de 20 Hz à 120 Hz. Dans les systèmes Dolby Digital et DTS à 5.1 voies ou 6.1 voies, on compte cette voie pour 0.1 parce qu'elle ne fait que renforcer les fréquences graves alors que les autres 5 ou 6 voies couvrent tout le spectre.

### ■ Neo:6

Neo:6 décode, au moyen d'un circuit approprié, les sources 2 voies pour fournir un signal à 6 voies. Ce système permet de disposer de voies couvrant tout le spectre et parfaitement indépendantes, comme s'il s'agissait de voies numériques. Deux modes sont disponibles: le "mode Music" pour la musique et le "mode Cinema" pour les films.

### ■ PCM (PCM linéaire)

PCM linéaire est une technique qui, à partir d'un signal analogique, produit un signal numérique, l'enregistre et le transmet sans aucune compression. Cette technique est utilisée pour la gravure des CD et des DVD audio. Le signal analogique est échantillonné un grand nombre de fois par seconde pour donner naissance au signal PCM. PCM (Pulse Code Modulation) se définit comme une "modulation par impulsions et codage" du signal analogique au moment de l'enregistrement.

### ■ Fréquence d'échantillonnage et nombre de bits de quantification

Lors de la numérisation d'un signal audio analogique, le nombre d'échantillonnages par seconde est appelé fréquence d'échantillonnage, et la finesse avec laquelle l'amplitude du signal est convertie sous forme numérique est le nombre de bits de quantification. Le spectre reproductible est lié à la fréquence d'échantillonnage, tandis que la dynamique, qui représente la différence entre les sons les plus forts et les sons les plus faibles, dépend du nombre de bits. En principe, plus la fréquence d'échantillonnage est élevée plus le spectre est large, et plus le nombre de bits de quantification est élevé, plus le niveau sonore peut être clairement traduit.

### ■ Signal S-vidéo

Les signaux S-vidéo comprennent un signal de luminance Y et un signal de chrominance C transmis sur un câble spécial S-vidéo et non pas, comme c'est le cas du signal composite, par un câble à fiches. L'utilisation de la prise S VIDEO réduit les pertes de transmission du signal vidéo et permet d'obtenir des images de meilleure qualité.

### ■ "x.v.Color"

Espace colorimétrique pris en charge par le HDMI version 1.3. Cet espace colorimétrique est plus complet que le sRGB et permet une restitution de couleurs impossibles à obtenir dans le passé. Tout en restant compatible avec la gamme de couleurs des normes sRGB, le "x.v.Color" accroît l'espace colorimétrique et produit des images plus vivantes et naturelles. Elle permet de reproduire particulièrement bien les photos et les graphiques informatiques.

# Informations sur les corrections de champ sonore

## ■ Éléments d'un champ sonore

Ce qui, en définitive, crée les sons riches et amples d'un instrument ce sont les réflexions multiples sur les murs de la pièce. Ces réflexions créent non seulement des sons vivants mais permettent aussi de déterminer la position de l'interprète ainsi que la taille et la forme de la pièce où se trouve l'auditeur.

Quel que soit l'environnement, en plus des sons directs qui proviennent de l'instrument de l'interprète et atteignent directement nos oreilles, il existe deux sons réfléchis qui se combinent pour créer le champ sonore.

### Premières réflexions

Les sons réfléchis atteignent nos oreilles très rapidement (50 ms à 100 ms après les sons directs), à la suite de la rencontre avec une seule surface (par exemple, le plafond ou un mur). Les premières réflexions ajoutent de la clarté aux sons directs.

### Réverbérations

Elles sont produites par les réflexions sur plusieurs surfaces (murs, plafond, paroi arrière de la pièce); en grand nombre, elles finissent pas créer un halo sonore. Elles sont non directionnelles et diminuent la clarté des sons directs.

Les sons directs, les premières réflexions et les réverbérations qui en découlent, lorsqu'ils sont considérés dans leur ensemble, nous aident à nous faire une idée de la taille et de la forme de la pièce; ce sont ces informations que le processeur numérique de champ sonore reproduit pour créer un champ sonore.

Si vous pouviez créer les premières réflexions et les réverbérations qui conviennent dans votre pièce d'écoute, vous seriez à même de créer votre propre environnement d'écoute. L'acoustique de votre pièce d'écoute peut être changée pour simuler celle d'une salle de concert, d'une piste de danse, en principe de n'importe quelle pièce. La possibilité de créer un champ sonore souhaité, c'est exactement ce que Yamaha a réalisé en mettant au point le processeur numérique de champ sonore.

## ■ CINEMA DSP

Étant donné que Dolby Surround et DTS ont été conçus, à l'origine, pour les salles de cinéma, leurs effets sont mieux perçus dans une salle comprenant de nombreuses enceintes et qui a été construite pour favoriser les effets sonores. Chez soi, la taille de la pièce, les matériaux des murs, le nombre d'enceintes diffèrent très largement et il est logique qu'il en soit de même au niveau des sons. Prenant appui sur une très large série de mesures, Yamaha CINEMA DSP fait appel à une technique originale Yamaha de création de champ sonore pour combiner le Dolby Pro Logic, le Dolby Digital et le DTS pour que l'auditoire puisse bénéficier d'une expérience sonore voisine de ce qu'il ressent au cinéma.

## ■ SILENT CINEMA

Yamaha a mis au point, pour le casque, un champ sonore DSP naturel et réaliste. Les valeurs des paramètres ont été calculées précisément pour que chaque correction sonore soit restituée par le casque comme elle l'est par les enceintes.

## ■ Virtual CINEMA DSP

Yamaha a développé un algorithme, Virtual CINEMA DSP, qui autorise les effets sonores DSP même si l'installation ne comporte aucune enceinte arrière, car il fait appel à ce moment-là à des enceintes arrière virtuelles. Virtual CINEMA DSP peut être utilisé avec un système limité ne comprenant que 2 enceintes avant et pas d'enceinte centrale.

## ■ Compressed Music Enhancer

En régénérant les harmoniques tronquées dans les informations compressées, la fonction Compressed Music Enhancer de cet appareil permet d'obtenir une meilleure qualité du son. Les performances d'ensemble de la chaîne sont améliorées, car cette fonction compense le manque de relief du son dû à la perte de hautes fréquences et de basses fréquences.

# Caractéristiques techniques

## SECTION AUDIO

- Puissance minimum efficace de sortie pour les voies avant, centrale, ambiance, ambiance arrière  
20 Hz à 20 kHz, DHT 0,06%, 8 Ω ..... 95 W
- Puissance dynamique (IHF)  
Enceintes avant G et D, 8/6/4/2 Ω ..... 130/165/195/240 W
- Puissance de sortie utile maximale (JEITA)  
[Modèles pour l'Asie, la Chine, la Corée et modèle Standard]  
1 kHz, DHT 10%, 8 Ω ..... 135 W
- Puissance de sortie maximale  
[Modèles pour l'Europe, la Russie et l'Asie]  
Réglage de l'impédance des enceintes: 8 Ω, 1 kHz, DHT 0,7%, 4 Ω ..... 145 W
- Entrefer dynamique [Modèles pour les États-Unis et le Canada]  
8 Ω ..... 1,4 dB
- Puissance de sortie selon CEI  
[Modèles pour l'Europe, la Russie et l'Asie]  
Enceintes avant G et D, 1 kHz, DHT 0,06%, 8 Ω ..... 105 W
- Facteur d'amortissement (IHF)  
Enceintes avant G et D, SPEAKERS A, 20 Hz à 20 kHz, 8 Ω ..... 120 ou plus
- Sensibilité et impédance d'entrée  
PHONO (MM) ..... 3,5 mV/47 kΩ  
CD, etc. .... 200 mV/47 kΩ  
MULTI CH INPUT ..... 200 mV/47 kΩ
- Tension d'entrée maximale  
PHONO (MM)  
1 kHz, DHT 0,1% ..... 60 mV ou plus  
CD, etc.  
Effet en service, 1 kHz, DHT 0,5% ..... 2,3 V ou plus
- Tension de sortie nominale/Impédance de sortie  
OUT (REC) ..... 200 mV/1,2 kΩ  
PRE OUT ..... 1,0 V/1,2 kΩ  
SUBWOOFER (2ch Stereo, FRONT SP: SMALL) .... 1,0 V/1,2 kΩ  
ZONE 2 OUT ..... 200 mV/1,2 kΩ
- Sortie/Impédance nominale à la prise de casque  
CD, etc. (1 kHz, 50 mV, 8 Ω) ..... 150 mV/100 Ω
- Réponse en fréquence  
De la prise CD aux voies avant G et D, 10 Hz à 100 kHz ..... +0/-3 dB
- Déviation de la courbe d'égalisation RIAA  
PHONO (MM) ..... 0 ± 0,5 dB
- Distorsion harmonique totale  
PHONO (MM) à OUT (REC)  
20 Hz à 20 kHz, 1 V ..... 0,02% ou moins  
De CD, etc. aux enceintes avant G et D  
2ch Stereo, 20 Hz à 20 kHz, 50 W, 8 Ω ..... 0,06% ou moins
- Rapport signal/bruit (Réseau IHF-A)  
PHONO (MM, 5 mV) à OUT (REC)  
[Modèles pour l'Australie, l'Europe, la Russie, la Corée et l'Asie]  
..... 81 dB ou plus  
[Autres modèles] ..... 86 dB ou plus  
CD, etc. (Effet hors service, 250 mV) aux enceintes avant G et D  
..... 100 dB ou plus
- Bruit résiduel (Réseau IHF-A)  
Enceintes avant G et D ..... 150 µV ou moins
- Séparation entre les voies (1 kHz/10 kHz)  
De PHONO (sur terminaison) aux enceintes avant G et D  
..... 60 dB/55 dB ou plus  
De CD, etc. (sur terminaison de 5,1 kΩ) aux enceintes avant G et D  
..... 60 dB/45 dB ou plus

- Commande de volume ..... MUTE/- 80 dB à 16,5 dB
- Commande de tonalité (Enceintes avant G et D)  
BASS, accentuation/coupage ..... ±10 dB/50 Hz  
Fréquence de recoupeur pour BASS ..... 350 Hz  
TREBLE, accentuation/coupage ..... ±10 dB/20 kHz  
Fréquence de recoupeur pour TREBLE ..... 3,5 kHz
- Caractéristiques du filtre (fc=40/60/80/90/100/110/120/160/200 Hz)  
H.P.F.  
(FRONT SP, CENTER SP, SUR. L/R SP, SUR.B L/R SP:  
SMALL/SML) ..... 12 dB/oct.  
L.P.F. (Grave) ..... 24 dB/oct.

## SECTION VIDÉO

- Format vidéo (Arrière gris)  
[Modèles pour les États-Unis, le Canada,  
la Corée et modèle Standard]  
..... NTSC  
[Modèles pour l'Europe, la Russie, l'Australie, l'Asie et la Chine]  
..... PAL
- Format vidéo (Conversion vidéo) ..... NTSC/PAL
- Niveau du signal  
Composite ..... 1 Vc-c/75 Ω  
S-vidéo ..... 1 Vc-c/75 Ω (Y), 0,286 Vc-c/75 Ω (C)  
Composante ..... 1 Vc-c/75 Ω (Y), 0,7 Vc-c/75 Ω (Pb/Pk)
- Niveau d'entrée maximal (Conversion vidéo désactivée)  
..... 1,5 Vc-c ou plus
- Rapport signal/bruit  
..... 50 dB ou plus
- Réponse en fréquence (MONITOR OUT)  
Composante (Conversion vidéo désactivée)  
..... 5 Hz à 100 MHz, -3 dB

## SECTION FM

- Gamme de syntonisation  
[Modèles pour les États-Unis et le Canada] .... 87,5 à 107,9 MHz  
[Modèle pour l'Asie et modèle Standard]  
..... 87,5/87,50 à 108,0/108,00 MHz  
[Autres modèles] ..... 87,50 à 108,00 MHz
- Seuil de sensation douloureuse à 50 dB (IHF)  
1 kHz, 100% MOD., Mono ..... 2,8 µV (20,2 dBf)
- Rapport signal/bruit (IHF)  
Mono/Stéréo ..... 73 dB/70 dB
- Distorsion harmonique (1 kHz)  
Mono/Stéréo ..... 0,5%
- Entrée d'antenne (asymétrique) ..... 75 Ω

## SECTION AM

- Gamme de syntonisation  
[Modèles pour les États-Unis et le Canada] ..... 530 à 1710 kHz  
[Modèle pour l'Asie et modèle Standard]  
..... 530/531 à 1710/1611 kHz  
[Autres modèles] ..... 531 à 1611 kHz

## GÉNÉRALITÉS

- Alimentation
  - [Modèles pour les États-Unis et le Canada] ..... CA 120 V, 60 Hz
  - [Modèle Standard] ..... CA 110/120/220/230–240 V, 50/60 Hz
  - [Modèle pour l'Asie] ..... CA 220/230–240 V, 50/60 Hz
  - [Modèle pour la Chine] ..... CA 220 V, 50 Hz
  - [Modèle pour la Corée] ..... CA 220 V, 60 Hz
  - [Modèle pour l'Australie] ..... CA 240 V, 50 Hz
  - [Modèles pour l'Europe et la Russie] ..... CA 230 V, 50 Hz
- Consommation
  - [Modèles pour les États-Unis et le Canada] ..... 400 W/500 VA
  - [Autres modèles] ..... 440 W
- Consommation en veille
  - [Modèles pour les États-Unis et le Canada] ..... 0,8 W ou moins
  - [Autres modèles] ..... 0,1 W ou moins
- Consommation électrique maximale [Modèle Standard seulement]
  - 6 voies, 10% DHT ..... 850 W
- Prises secteur
  - [Modèles pour les États-Unis, le Canada et la Chine]
    - ..... 2 (Total 100 W maximum)
  - [Modèle pour l'Asie, l'Europe, la Russie et modèle Standard]
    - ..... 2 (Total 50 W maximum)
  - [Modèle pour l'Australie] ..... 1 (100 W maximum)
- Dimensions (L x H x P) ..... 435 x 171 x 393 mm
- Poids ..... 11,8 kg

\* Les spécifications peuvent être modifiées sans avis préalable.

# Index

## ■ Numerics

1 BASIC MENU, Réglage manuel	72
2 VOLUME MENU, Réglage manuel	73
2ch STEREO, Correction de champ sonore	50
3 SOUND MENU, Réglage manuel	73
4 INPUT MENU, Réglage manuel	74
5 OPTION MENU, Réglage manuel	74
7ch Enhancer, Correction de champ sonore	50
7ch STEREO, Correction de champ sonore	50

## ■ A

A)DISPLAY SET, Menu option	88
A)EQUALIZER, Menu son	82
A)SPEAKER SET, Menu de base	77
AC OUTLET(S) (SWITCHED)	28
Accessoires fournis	2
Action du silencieux, Menu volume	81
Action Game, Correction de champ sonore	49
ADAPTIVE DRC, Menu volume	81
ADAPTIVE DSP LEVEL, Menu volume	81
Adventure, Corrections de champ sonore	50
AFFAIRS, Type de programme du système de diffusion de données radio	57
Affichage des informations concernant la source	46
Afficheur de la face avant	30
Afficheur multifonction	31
Ambiance complémentaire, Configuration initiale	90
Ambiance complémentaires, Menu son	84
ANALOG RES., Informations vidéo	46
Antenne AM, Raccordement	27
Antenne FM	27
Attribution d'autres enceintes, Paramètre du réglage auto	33
Attribution d'autres enceintes, Réglage des enceintes	77
Attribution des entrées/sorties, Menu entrée	85
AUDIO SELECT	44
AUDIO SELECT, Configuration initiale	90
AUTO DELAY, Synchro lèvres	84
AUTO SETUP	32, 72
AUTO SETUP, Guide de dépannage	117
AUTO TUNING, syntonisation FM/AM	53

## ■ B

B)LF LEVEL, Menu son	83
B)SP LEVEL, Menu de base	79
BASIC MENU, Réglage manuel	77
BGV, Menu entrée	87
BI-AMP, Réglages approfondis	110
Bi-amplificateur, Réglages approfondis	110
BITRATE, Informations relatives aux signaux sonores	46
Bluetooth, Guide de dépannage	116
Boîtier de télécommande AMP ID, Réglages approfondis	108
Boîtier de télécommande, Guide de dépannage	115

BT connected, Message d'état de l'appareil Bluetooth	116
--	-----

## ■ C

C)DYNAMIC RANGE, Menu son	83
C)MEMORY GUARD, Menu option	89
C)SP DISTANCE, Menu de base	80
Câble d'alimentation, Raccordement	28
Canceled, Message d'état de l'appareil Bluetooth	116
Caractéristiques techniques	124
Casque	45
Casque, Dynamique	83
Casque, Niveau des effets des fréquences graves	83
Cellar Club, Correction de champ sonore	49
CENTER SP, Réglage des enceintes	78
CENTER WIDTH, Paramètre du décodeur	71
Chamber, Corrections de champ sonore	48
Changement de nom, Modèle SCENE	40
Changement de nom d'une entrée, Menu entrée	86
Changer le nom de modèles de SCENE	40
CHANNEL, Informations relatives aux signaux sonores	46
CHECK PRNS, Message d'avertissement de réglage automatique	118
CHECK SP WIRES	14
CHECK SUR., Message d'erreur de réglage automatique	117
CLASSICAL, Catégorie de champ sonore	48
CLASSICS, Type de programme du système de diffusion de données radio	57
CLEAR, Boîtier de télécommande	101
CLOCK TIME, Informations du système de diffusion de données radio	59
Commande d'un téléviseur par le boîtier de télécommande	92
Commande de dynamique adaptative, Menu volume	81
Completed, Message d'état de l'appareil Bluetooth	116
Compressed Music Enhancer	50
Configuration initiale, Menu option	90
Configuration multi-zones	104
Connect error, Message d'état du iPod	116
Connect MIC!, Message d'erreur de réglage automatique	117
Conversion vidéo, Réglages vidéo	89
Correction de champ sonore, Informations du système de diffusion de données radio	59
Corrections de champ sonore	48
Corrections de champ sonore sans enceintes d'ambiance	51
Corrections de champs sonores par le casque	51
CROSS OVER, Réglage des enceintes	79
CT LEVEL, Paramètres des champs sonores	69

CT, Informations du système de diffusion de données radio	59
CULTURE, Type de programme du système de diffusion de données radio	57

## ■ D

D)INIT. CONFIG, Menu option	90
D)LIPSYNC, Menu son	84
D)TEST TONE, Menu de base	80
DECODER MODE, Configuration initiale	90
DECODER MODE, Menu entrée	86
Décodeurs disponibles avec corrections de champs sonores	69
Défilement des informations sur l'afficheur de la face avant, Réglages d'affichage	88
Démarrage du jumelage, Menu entrée	87
Descriptions des décodeurs	71
DEVICE OVER, Message d'erreur HDMI	46
DIALG.LIFT, Paramètres des champs sonores	65
DIMENSION, Paramètre du décodeur	71
DIMMER, Réglages d'affichage	88
DIRECT, Paramètres des champs sonores	69
Disconnected, Message d'état de l'appareil Bluetooth	116
Disconnected, Message d'état du iPod	116
DIST, Résultat du réglage auto	34
Distance des enceintes, Menu de base	80
Distance des enceintes, Résultat du réglage auto	34
Distances aux enceintes	80
Drama, Corrections de champ sonore	50
DRAMA, Type de programme du système de diffusion de données radio	57
DSP LEVEL, Paramètres des champs sonores	65
DSP PROG. INFO, Informations du système de diffusion de données radio	59
Durée d'affichage OSD des fonctions de l'amplificateur, Réglages d'affichage	88
Durée d'affichage OSD des fonctions de la source, Réglages d'affichage	88
Dynamique, Menu son	83

## ■ E

E)EXTD SUR., Menu son	84
E)HDMI SET, Menu option	90
E-1:NO FRONT SP, Message d'erreur de réglage automatique	117
E-10:INTERNAL ERROR, Message d'erreur de réglage automatique	117
E-2:NO SUR SP, Message d'erreur de réglage automatique	117
E-3:NO PRNS SP, Message d'erreur de réglage automatique	117
E-4:SBR->SBL, Message d'erreur de réglage automatique	117
E-5:NOISY, Message d'erreur de réglage automatique	117

- E-6:CHECK SUR., Message d'erreur de réglage automatique ..... 117
- E-7:NO MIC, Message d'erreur de réglage automatique ..... 117
- E-8:NO SIGNAL, Message d'erreur de réglage automatique ..... 117
- E-9:USER CANCEL, Message d'erreur de réglage automatique ..... 117
- Écoute de gravures multivoies par le casque ... 51
- EDUCATE, Type de programme du système de diffusion de données radio ..... 57
- Effacement des réglages,  
Boîtier de télécommande ..... 101
- EFFECT LEVEL,  
Paramètres des champs sonores ..... 69
- Égaliseur graphique, Égaliseur ..... 82
- Égaliseur, Menu son ..... 82
- Émetteur infrarouge ..... 31
- Enceinte centrale, Réglage des enceintes .... 78
- Enceintes avant, Réglage des enceintes ... 78
- Enceintes d'ambiance arrière gauche/  
droite, Réglage des enceintes ..... 78
- Enceintes d'ambiance gauche/droite,  
Réglage des enceintes ..... 78
- Enceintes de présence, Utilisation ..... 13
- Enceintes, Dynamique ..... 83
- Enceintes, Niveau des effets des  
fréquences graves ..... 83
- ENTERTAINMENT, Catégorie de  
champ sonore ..... 49
- EQ TYPE SELECT, Égaliseur ..... 82
- EQ, Paramètre du réglage auto ..... 33
- Équilibrage du volume, Menu entrée ..... 86
- Erreur et message HDMI ..... 46
- EXTD SUR., Configuration initiale .... 90
- EXTRA SP ASSIGN,  
Paramètre du réglage auto ..... 33
- EXTRA SP ASSIGN,  
Réglage des enceintes ..... 77
- **F**
- F)ZONE2 SET, Menu option ..... 91
- Fiche de câble ..... 17
- Fiches de câbles audio ..... 17
- FL SCROLL, Réglages d'affichage .... 88
- FLAG, Informations relatives aux  
signaux sonores ..... 46
- FORMAT, Informations relatives aux  
signaux sonores ..... 46
- Fréquence de transition des graves,  
Réglage des enceintes ..... 79
- Fréquence, Informations du système de  
diffusion de données radio ..... 59
- FREQUENCY, Informations du système de  
diffusion de données radio ..... 59
- FRONT SP, Réglage des enceintes ..... 78
- FRONT, Menu entrée ..... 87
- **G**
- GEQ, Égaliseur ..... 82
- Guide de dépannage ..... 111
- **H**
- Hall in Munich, Correction de champ sonore .... 48
- Hall in Vienna,  
Correction de champ sonore ..... 48
- HDCP ERROR, Message d'erreur HDMI ... 46
- HDMI ..... 18
- HDMI AUTO, Synchro lèvres ..... 84
- HDMI auto, Synchro lèvres ..... 84
- HDMI ERROR, Informations vidéo .... 46
- HDMI RES., Informations vidéo ..... 46
- HDMI SIGNAL, Informations vidéo ... 46
- HDMI, guide de dépannage ..... 113
- HEADPHONE, Dynamique ..... 83
- HEADPHONE, Niveau des effets des  
fréquences graves ..... 83
- Heure, Informations du système de  
diffusion de données radio ..... 59
- **I**
- I/O ASSIGNMENT, Menu entrée ..... 85
- Image en arrière-plan d'une entrée  
multivoies, Menu entrée ..... 87
- Impédance des enceintes,  
Réglages approfondis ..... 107
- Incrément de syntonisation,  
Réglages approfondis ..... 110
- Indication de l'état actuel ..... 44
- INFO, Type de programme du système de  
diffusion de données radio ..... 57
- Informations concernant les signaux ... 75
- Informations relatives aux signaux sonores ... 46
- Informations vidéo ..... 46
- INI.VOL., Réglages Zone 2 ..... 91
- INIT, Réglages approfondis ..... 110
- INIT.DLY, Paramètres des champs sonores ... 66
- INIT.VOL., Menu volume ..... 81
- INPUT CH, Menu entrée ..... 87
- INPUT MENU, Réglage manuel ..... 85
- INPUT RENAME, Menu entrée ..... 86
- INTERNAL ERROR, Message d'erreur de  
réglage automatique ..... 117
- iPod connected, Message d'état du iPod ... 116
- iPod, Guide de dépannage ..... 116
- **J**
- Jumelage, Fonctionnement Bluetooth .... 62
- **L**
- LEARN, Boîtier de télécommande,  
Apprentissage, Réglages du boîtier de  
télécommande ..... 96
- Lecture d'une source vidéo en toile de fond ... 45
- Lecture iPod, Repeat ..... 61
- Lecture Shuffle, iPod ..... 61
- Lecture sur un appareil Bluetooth ..... 62
- LEVEL ERROR, Message d'avertissement de  
réglage automatique ..... 118
- LFE/BASS OUT, Réglage des enceintes ... 77
- LIGHT M, Type de programme du système de  
diffusion de données radio ..... 57
- LIVE/CLUB, Catégorie de champ sonore ... 49
- LIVENESS, Paramètres des champs sonores ... 67
- Loading, Message d'état du iPod ..... 116
- Luminosité, Réglages d'affichage ..... 88
- LVL, Résultat du réglage auto ..... 34
- **M**
- M.O.R. M, Type de programme du système de  
diffusion de données radio ..... 57
- MANUAL DELAY, Synchro lèvres ... 84
- MANUAL SETUP ..... 72
- MANUAL TUNING,  
syntonisation FM/AM ..... 53
- MAX VOL., Menu volume ..... 81
- MAX VOL., Réglages Zone 2 ..... 91
- MCR ?, Boîtier de télécommande .... 100
- Memory Guard!, Message d'erreur de  
réglage automatique ..... 117
- Menu de base, Réglage manuel ..... 72
- Menu entrée, Réglage manuel ..... 74
- Menu option, Réglage manuel ..... 74
- Menu son, Réglage manuel ..... 73
- Menu volume, Réglage manuel ..... 73
- Minuterie de mise hors service ..... 47
- Mise en service ..... 29
- Mise en sourdine du son ..... 45
- Mise hors service ..... 29
- Mode de décodage d'ambiance ..... 70
- Mode de décodeur, Configuration initiale ... 90
- Mode de décodeur, Menu entrée ..... 86
- Mode de syntonisation automatique,  
syntonisation FM/AM ..... 53
- Mode de syntonisation de fréquences  
présélectionnées,  
Syntonisation FM ou AM ..... 53
- Mode de syntonisation manuelle,  
Syntonisation FM ou AM ..... 53
- Mode de veille, Zone 2 ..... 106
- Mode de veille, Zone principale ..... 29
- Mode PTY SEEK, Syntonisation avec le  
système de diffusion de données radio ... 57
- Mode Straight ..... 51
- Modèles de SCENE programmés ..... 39
- Mono Movie, Correction de champ sonore ... 50
- MOVE, Catégorie de champ sonore .... 49
- MUSIC ENHANCER,  
Catégorie de champ sonore ..... 50
- Music Video, Correction de champ sonore ... 49
- MUTE ..... 45
- MUTE TYPE, Menu volume ..... 81
- **N**
- Neo:6 Cinema, Type du décodeur .... 70, 71
- Neo:6 Music, Type du décodeur ..... 71
- NEWS, Type de programme du système de  
diffusion de données radio ..... 57
- Niveau de l'effet DSP,  
Paramètres des champs sonores ..... 65
- Niveau de l'enceinte centrale,  
Paramètres des champs sonores ..... 69
- Niveau de l'enceinte d'ambiance arrière,  
Paramètres des champs sonores ..... 69
- Niveau de l'enceinte d'ambiance de présence,  
Paramètres des champs sonores ..... 69
- Niveau de l'enceinte d'ambiance droite,  
Paramètres des champs sonores ..... 69
- Niveau de l'enceinte d'ambiance gauche,  
Paramètres des champs sonores ..... 69
- Niveau de l'enceinte de présence droite,  
Paramètres des champs sonores ..... 69

- Niveau des effets des fréquences graves,  
Menu son ..... 83
- Niveau des enceintes, Menu de base ... 79
- Niveau des enceintes,  
Résultat du réglage auto ..... 34
- Niveau des réverbérations,  
Paramètres des champs sonores ..... 69
- Niveau DSP adaptatif, Menu volume .... 81
- No BT Adapter, Message d'état de  
l'appareil Bluetooth ..... 116
- NO FRONT SP, Message d'erreur de  
réglage automatique ..... 117
- NO MIC, Message d'erreur de réglage  
automatique ..... 117
- NO PRNS SP, Message d'erreur de  
réglage automatique ..... 117
- NO SIGNAL, Message d'erreur de  
réglage automatique ..... 117
- NO SUR SP, Message d'erreur de  
réglage automatique ..... 117
- NOISY, Message d'erreur de  
réglage automatique ..... 117
- Nom du programme, Informations du  
système de diffusion de données radio ... 59
- Nombre d'enceintes, Résultat du réglage auto .... 34
- Not Available, Message d'état de  
l'appareil Bluetooth ..... 116
- Not found, Message d'état de  
l'appareil Bluetooth ..... 116
- O**
- Optimisation du réglage des enceintes  
pour votre salle d'écoute ..... 32
- OPTION MENU, Réglage manuel ..... 88
- OPTN, Boîtier de télécommande ..... 94
- OSD décalage, Réglages d'affichage ... 88
- OSD SHIFT, Réglages d'affichage ..... 88
- OSD-AMP, Réglages d'affichage ..... 88
- OSD-SOURCE, Réglages d'affichage ... 88
- OTHER M, Type de programme du  
système de diffusion de données radio ... 57
- OUT OF PHASE, Message d'avertissement de  
réglage automatique ..... 118
- Out of Res., Message HDMI ..... 46
- OVER 24m (80ft), Message d'avertissement de  
réglage automatique ..... 118
- P**
- P.INIT.DLY,  
Paramètres des champs sonores ..... 66
- P.ROOM SIZE,  
Paramètres des champs sonores ..... 67
- Panneau arrière ..... 10
- PANORAMA, Paramètre du décodeur ... 71
- Paramétrage avancé du son ..... 64
- Paramètres des champs sonores,  
modification ..... 64
- Phase du caisson de graves,  
Réglage des enceintes ..... 79
- PL LEVEL,  
Paramètres des champs sonores ..... 69
- PLII Game, Type du décodeur ..... 71
- PLII Movie, Type du décodeur ..... 69, 71
- PLII Music, Type du décodeur ..... 71
- PLIIX Game, Type du décodeur ..... 71
- PLIIX Movie, Type du décodeur .... 69, 71
- PLIIX Music, Type du décodeur ..... 71
- POP M, Type de programme du système de  
diffusion de données radio ..... 57
- PR LEVEL, Paramètres des champs sonores .... 69
- PRESET TUNING ..... 53
- Prise d'entrée des voies avant gauche et droite  
d'un signal multivoies, Menu entrée ..... 87
- Prise OPTIMIZER MIC ..... 32
- Prise PHONES ..... 45
- Prises ..... 17
- Prises AUDIO ..... 17
- Prises audio ..... 17
- Prises COMPONENT VIDEO ..... 17
- Prises DIGITAL COAXIAL ..... 17
- Prises DIGITAL OPTICAL ..... 17
- Prises MULTI CH INPUT ..... 25
- Prises REMOTE IN/OUT ..... 26
- Prises S VIDEO ..... 17
- Prises VIDEO ..... 17
- Prises vidéo ..... 17
- Prises VIDEO AUX ..... 26
- Pro Logic, Type du décodeur ..... 71
- PROGRAM SERVICE, Informations du  
système de diffusion de données radio .... 59
- PROGRAM TYPE, Informations du système de  
diffusion de données radio ..... 59
- Programmation d'une macro,  
Réglage du boîtier de télécommande ... 98
- Protection de la mémoire, Menu option ... 89
- PS, Informations du système de  
diffusion de données radio ..... 59
- PTY, Informations du système de  
diffusion de données radio ..... 59
- Pure Direct ..... 52
- R**
- Raccordement à la prise  
CENTER PRE OUT ..... 24
- Raccordement à la prise  
FRONT PRE OUT ..... 24
- Raccordement à la prise  
SUBWOOFER PRE OUT ..... 24
- Raccordement à la prise  
SUR.BACK PRE OUT ..... 24
- Raccordement à la prise  
SURROUND PRE OUT ..... 24
- Raccordement d'appareils audio ..... 23
- Raccordement d'un adaptateur Bluetooth ... 25
- Raccordement d'un amplificateur externe ... 24
- Raccordement d'un décodeur ..... 22
- Raccordement d'un décodeur externe ... 25
- Raccordement d'un enregistreur de CD .... 23
- Raccordement d'un enregistreur de DVD .... 22
- Raccordement d'un enregistreur de MD .... 23
- Raccordement d'un lecteur de CD ..... 23
- Raccordement d'un lecteur de DVD .... 21
- Raccordement d'un lecteur multiformat ... 25
- Raccordement d'un magnétoSCOPE  
analogique ..... 22
- Raccordement d'un magnétoSCOPE  
numérique ..... 22
- Raccordement d'un moniteur TV ..... 20
- Raccordement d'un projecteur ..... 20
- Raccordement d'une platine à cassette .... 23
- Raccordement d'une platine tourne-disque .... 23
- Raccordement de l'antenne FM ..... 27
- Raccordement de la station universelle iPod .... 25
- Raccordement des câbles d'enceintes ... 16
- Raccordement, Adaptateur Bluetooth ... 25
- Raccordement, Amplificateur externe .... 24
- Raccordement, Antenne FM ..... 27
- Raccordement, Appareils audio ..... 23
- Raccordement, Câble d'alimentation ..... 28
- Raccordement, Câbles d'enceintes ..... 16
- Raccordement, décodeur externe ..... 25
- Raccordement, Décodeurs ..... 22
- Raccordement, Enregistreur de CD ..... 23
- Raccordement, Enregistreur de MD .... 23
- Raccordement, Lecteur de CD ..... 23
- Raccordement, Lecteur de DVD ... 21, 22
- Raccordement, Lecteur multiformat .... 25
- Raccordement, MagnétoSCOPE analogique .... 22
- Raccordement, MagnétoSCOPE numérique .... 22
- Raccordement, Moniteur TV ..... 20
- Raccordement, Platine à cassette ..... 23
- Raccordement, Platine tourne-disque .... 23
- Raccordement, Prise CENTER PRE OUT ... 24
- Raccordement,  
Prise SUBWOOFER PRE OUT ..... 24
- Raccordement, Prises FRONT PRE OUT ... 24
- Raccordement, Prises SUR.BACK PRE OUT ... 24
- Raccordement, Prises SURROUND PRE OUT ... 24
- Raccordement, projecteur ..... 20
- Raccordement,  
Raccordement de l'antenne AM ..... 27
- Raccordement, Station universelle iPod .... 25
- RADIO TEXT, Informations du système de  
diffusion de données radio ..... 59
- Recharge en veille, Menu entrée ..... 86
- Réglage auto ..... 72
- Réglage de l'impédance des enceintes ... 28
- Réglage de la qualité tonale ..... 52
- Réglage des enceintes, Menu de base ... 77
- Réglage des niveaux de sortie des  
enceintes ..... 52
- Réglage du code du boîtier de  
télécommande ..... 94
- Réglage du nom de la source,  
Réglages du boîtier de télécommande ... 97
- Réglage HDMI, Menu option ..... 90
- Réglage manuel ..... 72
- Réglages approfondis ..... 107
- Réglages d'affichage, Menu option ..... 88
- Réglages vidéo, Menu option ..... 89
- Réglages Zone 2, Menu option ..... 91
- Réhaussement des dialogues,  
Paramètres des champs sonores ..... 65
- Réinitialisation de la chaîne ..... 119
- REMOTE AMP, Réglages approfondis ... 108
- REMOTE TU, Réglages approfondis .... 109
- Repeat ..... 61
- Retard auto, Synchro lèvres ..... 84
- Retard des réverbérations,  
Paramètres des champs sonores ..... 68
- Retard initial pour le champ sonore d'ambiance  
arrière, Paramètres des champs sonores ..... 66



- Retard initial pour le champ sonore d'ambiance,  
Paramètres des champs sonores ..... 66
- Retard initial pour le champ sonore de présence,  
Paramètres des champs sonores ..... 66
- Retard initial, Paramètres des champs sonores ..... 66
- Retard manuel, Synchro lèvres ..... 84
- REV.DELAY, Paramètres des champs sonores .... 68
- REV.LEVEL, Paramètres des champs sonores .... 69
- REV.TIME, Paramètres des champs sonores .... 68
- ROCK M, Type de programme du système de diffusion de données radio ..... 57
- Roleplaying Game,  
Correction de champ sonore ..... 49
- ROOM SIZE,  
Paramètres des champs sonores ..... 67
- RT, Informations du système de diffusion de données radio ..... 59
- S**
- S.Audio, Réglage HDMI ..... 90
- S.INIT.DLY, Paramètres des champs sonores ... 66
- S.LIVENESS, Paramètres des champs sonores ... 67
- S.ROOM SIZE,  
Paramètres des champs sonores ..... 67
- SAMPLING, Informations relatives aux signaux sonores ..... 46
- SB IN.DLY, Paramètres des champs sonores ... 66
- SB LEVEL, Paramètres des champs sonores ... 69
- SB LIVENESS,  
Paramètres des champs sonores ..... 67
- SB ROOM SIZE,  
Paramètres des champs sonores ..... 67
- SBR->SBL, Message d'erreur de réglage automatique ..... 117
- SCENE 1 ..... 8
- SCENE 2 ..... 8
- SCENE 3 ..... 8
- SCENE 4 ..... 8
- SCENE IR, Réglages approfondis ..... 110
- SCIENCE, Type de programme du système de diffusion de données radio ..... 57
- Sci-Fi, Correction de champ sonore .... 49
- Sélecteur de mode de fonctionnement ... 31
- Sélection audio, Configuration initiale ..... 90
- Sélection d'un appareil MULTI CH INPUT .... 43
- Sélection de la paire d'enceintes avant .... 43
- Sélection des décodeurs ..... 70
- Sélection des prises d'entrée audio ..... 44
- Sélection du type d'égaliseur, Égaliseur .... 82
- Sélection, Appareil MULTI CH INPUT .... 43
- Sélection, Modèle SCENE ..... 37
- Sélection, Paire d'enceintes avant ..... 43
- Sélection, Prises d'entrée audio ..... 44
- Sélection, Type de programme du système de diffusion de données radio ..... 57
- Sens des signaux audio ..... 19
- Sens des signaux vidéo ..... 19
- Service d'annonces des autres stations associées,  
Syntonisation avec le système de données radio ..... 58
- Service EON, Syntonisation avec le système de données radio ..... 58
- SIGNAL INFO ..... 46
- SILENT CINEMA ..... 51
- SL LEVEL, Paramètres des champs sonores .... 69
- Son pur en hi-fi ..... 52
- Sortie des graves LFE,  
Réglage des enceintes ..... 77
- SOUND MENU, Réglage manuel ..... 82
- Sources d'entrée non manipulées ..... 51
- Sources vidéo en toile de fond ..... 45
- SP IMP., Réglages approfondis ..... 107
- SP, Résultat du réglage auto ..... 34
- SPEAKER, Dynamique ..... 83
- SPEAKER, Niveau des effets des fréquences graves ..... 83
- Spécification du code IR de SCENE,  
Réglages approfondis ..... 110
- Spectacle, Corrections de champ sonore ... 49
- SPORT, Type de programme du système de diffusion de données radio ..... 57
- Sports, Correction de champ sonore .... 49
- SR LEVEL, Paramètres des champs sonores ... 69
- Standard, Corrections de champ sonore ... 49
- STANDBY CHARGE, Menu entrée ... 86
- START PAIRING, Menu entrée ..... 87
- STEREO, Catégorie de champ sonore ... 50
- Straight ..... 51
- Straight Enhancer,  
Correction de champ sonore ..... 50
- SUBWOOFER PHASE,  
Réglage des enceintes ..... 79
- Support audio, Réglage HDMI ..... 90
- SUR. L/R SP, Réglage des enceintes ... 78
- SUR.B L/R SP, Réglage des enceintes ... 78
- Synchro lèvres, Menu son ..... 84
- Synchronisation audio et vidéo, Menu son .... 84
- Syntonisation AM ..... 53
- Syntonisation directe sur une fréquence,  
Syntonisation FM/AM ..... 54
- Syntonisation FM ..... 53
- Syntoniseur, Guide de dépannage ..... 114
- SYSTEM OFF ..... 29
- Système de diffusion de données radio ... 57
- T**
- Taille de la pièce pour le champ sonore d'ambiance arrière,  
Paramètres des champs sonores ..... 67
- Taille de la pièce pour le champ sonore d'ambiance,  
Paramètres des champs sonores ..... 67
- Taille de la pièce pour le champ sonore de présence,  
Paramètres des champs sonores ..... 67
- Taille de la pièce,  
Paramètres des champs sonores ..... 67
- Témoin 96/24 ..... 30
- Témoin ADAPTIVE DRC ..... 30
- Témoin CINEMA DSP ..... 31
- Témoin CT ..... 31
- Témoin de niveau VOLUME ..... 30
- Témoin de transmission ..... 31
- Témoin DOCK ..... 30
- Témoin du casque ..... 30
- Témoin ENHANCER ..... 30
- Témoin EON ..... 31
- Témoin HDMI ..... 30
- Témoin MUTE ..... 30
- Témoin PS ..... 31
- Témoin PTY ..... 31
- Témoin PTY HOLD ..... 31
- Témoin RT ..... 31
- Témoin SILENT CINEMA ..... 31
- Témoin SLEEP ..... 31
- Témoin VIRTUAL ..... 31
- Témoin YPAO ..... 30
- Témoin ZONE2 ..... 30
- Témoins d'enceintes de présence ..... 31
- Témoins de champ sonore ..... 30
- Témoins de voie d'entrée et d'enceintes ... 31
- Témoins des décodeurs ..... 30
- Témoins des signaux d'entrée ..... 30
- Témoins des sources d'entrée ..... 30
- Témoins des voies d'entrée ..... 31
- Témoins DSP ..... 31
- Témoins du syntoniseur ..... 30
- Témoins du système de diffusion de données radio ..... 31
- Témoins SP A B ..... 30
- Temps de réverbération,  
Paramètres des champs sonores ..... 68
- TEST, Égaliseur ..... 82
- Texte radio, Informations du système de diffusion de données radio ..... 59
- The Bottom Line,  
Correction de champ sonore ..... 49
- The Roxy Theatre,  
Correction de champ sonore ..... 49
- Tonalité d'essai, Égaliseur ..... 82
- Tonalité d'essai, Menu de base ..... 80
- TU, Réglages approfondis ..... 110
- TUNER ID, Réglages approfondis .... 109
- Type d'égaliseur graphique,  
Paramètre du réglage auto ..... 33
- Type de programme, Informations du système de diffusion de données radio ..... 59
- U**
- Unable to play, Message d'état du iPod .... 116
- UNIT, Distance aux enceintes ..... 80
- Unité, Distance aux enceintes ..... 80
- Unknown iPod, Message d'état du iPod .... 116
- Unplug HP!, Message d'erreur de réglage automatique ..... 117
- USER CANCEL, Message d'erreur de réglage automatique ..... 117
- Utilisation d'un appareil Bluetooth .... 62
- Utilisation de iPod ..... 60
- Utilisation de SET MENU ..... 76
- V**
- Valeurs initiales des paramètres,  
Réglages approfondis ..... 110
- VARIED, Type de programme du système de diffusion de données radio ..... 57
- VIDEO CONV., Réglages vidéo ..... 89
- VIDEO SET, Menu option ..... 89
- Virtual CINEMA DSP ..... 51
- Vivacité pour le champ sonore d'ambiance arrière,  
Paramètres des champs sonores ..... 67

Vivacité pour le champ sonore d'ambiance, Paramètres des champs sonores .....	67
Vivacité, Paramètres des champs sonores .....	67
Voies de l'entrées multivoies, Menu entrée .....	87
VOL. TRIM, Menu entrée .....	86
VOLTAGE SELECTOR .....	4
Volume initial de la Zone 2, Réglages Zone 2 .....	91
Volume initial, Menu volume .....	81
Volume maximal .....	81
Volume maximal de la Zone 2, Réglages Zone 2 .....	91
Volume maximal, Menu volume .....	81
VOLUME MENU, Réglage manuel ....	81

## ■ W

W-1:OUT OF PHASE, Message d'avertissement de réglage automatique .....	118
W-2:OVER 24m (80ft), Message d'avertissement de réglage automatique .....	118
W-3:LEVEL ERROR, Message d'avertissement de réglage automatique .....	118
W-4:CHECK PRNS, Message d'avertissement de réglage automatique .....	118

## ■ Z

Zone 2 .....	104
Zone B .....	43

“(A)SPEAKERS” ou “(6)DVD”  
(exemple) indique le nom des éléments de la face avant ou du boîtier de télécommande. Reportez-vous à la feuille jointe ou aux dernières pages de ce manuel pour de plus amples détails sur la position de chaque élément.

## Garantie Limitée pour la Zone Économique Européenne (EEA) et la Suisse

Merci d'avoir porté votre choix sur un produit Yamaha. Si votre produit Yamaha devait avoir besoin d'une réparation pendant sa période de garantie, veuillez contacter votre revendeur. En cas de difficulté, veuillez contacter une agence Yamaha dans votre propre pays. Vous trouverez tous les détails nécessaires sur notre site Web (<http://www.yamaha-hifi.com/> ou <http://www.yamaha-uk.com/> pour les résidents au Royaume-Uni).

Ce produit est garanti contre les vices de fabrication et de matériaux pour une période de deux ans à compter de la date d'achat originale. Yamaha réparera, ou remplacera à sa seule discrétion, le produit défectueux ou les pièces de manière gratuite, dans les conditions mentionnées ci-dessous. Yamaha se réserve le droit de remplacer un produit par un autre de même type et/ou valeur et condition, si le modèle n'est plus fabriqué ou si son remplacement semble plus économique.

### Conditions

1. La facture originale ou le bon d'achat (indiquant la date de l'achat, le code du produit et le nom du revendeur) DOIT être fourni avec le produit défectueux et une description détaillée du problème. En l'absence de preuve évidente d'achat, Yamaha se réserve le droit de refuser une réparation gratuite et de renvoyer le produit aux propres frais du client.
2. Le produit DOIT avoir été acheté auprès d'un revendeur AGRÉÉ Yamaha dans la Zone Économique Européenne (EEA) ou en Suisse.
3. Le produit ne doit pas avoir subi de modifications ni de changements, à moins d'une autorisation écrite de Yamaha.
4. Sont exclus de la garantie les points suivants:
  - a. Entretien périodique et réparation ou remplacement de pièces ayant subi une usure ou défaillance normale.
  - b. Dommages résultant de:
    - (1) Réparations effectuées par le client lui-même ou par un tiers non autorisé.
    - (2) Emballage ou manipulation inadéquats lors de l'expédition par le client. Le client doit emballer le produit correctement avant de l'expédier en vue d'une réparation.
    - (3) Mauvaise utilisation, y compris mais sans s'y limiter (a) utilisation du produit dans un autre but ou de façon contraire aux instructions de Yamaha, entretien et entreposage et (b) installation ou emploi du produit sans tenir compte des normes de sécurité ou techniques en vigueur dans le pays d'utilisation.
    - (4) Accidents, foudre, eau, incendie, mauvaise ventilation, fuite des piles ou autres causes indépendantes de Yamaha.
    - (5) Défauts de la chaîne avec laquelle ce produit est utilisé et/ou incompatibilité avec des produits d'autres sociétés.
    - (6) Utilisation d'un produit importé dans la Zone Économique Européenne (EEA) et/ou la Suisse, par une autre société que Yamaha, et non conforme aux standards techniques et aux normes de sécurité du pays d'utilisation, et/ou aux spécifications standard d'un produit vendu par Yamaha dans la Zone Économique Européenne (EEA) et/ou la Suisse.
    - (7) Produits non audiovisuels.  
(Les produits soumis à une "Déclaration de Garantie AV de Yamaha" sont indiqués sur notre site Web à l'adresse <http://www.yamaha-hifi.com/> ou <http://www.yamaha-uk.com/> pour les résidents au Royaume-Uni.)
5. En cas de différences entre la garantie du pays d'achat et celle du pays d'utilisation du produit, la garantie du pays d'utilisation du produit entrera en vigueur.
6. Yamaha décline toute responsabilité quant aux pertes de données ou dommages, direct, accessoires ou autres, résultant de la réparation ou du remplacement du produit.
7. Veuillez sauvegarder tous vos réglages et toutes vos données personnelles avant d'expédier votre produit, car Yamaha ne peut être tenu pour responsable des modifications ou pertes de réglages ou de données.
8. Cette garantie n'affecte pas les droits légaux du consommateur garantis par la législation nationale, ni les droits du consommateur envers le revendeur, découlant d'un contrat de vente/achat particulier.

# Attenzione: Leggere quanto segue prima di utilizzare l'unità.

- 1 Per assicurarsi le migliori prestazioni dell'unità, leggere questo manuale per intero. Conservarlo poi in un luogo sicuro per poterlo riutilizzare al momento del bisogno.
- 2 Installare questo sistema audio in un luogo ben ventilato, asciutto e pulito, lontano da luce solare diretta, sorgenti di calore, vibrazioni, polvere, umidità e/o temperature estreme. Per garantire una buona ventilazione, lasciare sempre almeno 30 cm di spazio superiormente, 20 cm sulla destra e la sinistra e 20 cm sul retro dell'unità.
- 3 Installare quest'unità lontano da elettrodomestici, motori o trasformatori, perché possono causare rumori.
- 4 Non esporre quest'unità a variazioni repentine della temperatura ambiente e non installarle in stanze molto umide (ad esempio dove è in uso un umidificatore) per evitare che in essa si formi condensa, che a sua volta può causare folgorazioni, incendi, guasti e/o ferite.
- 5 Evitare di installare l'unità in una posizione dove su di essa possano cadere oggetti o liquidi. Inoltre, non posare su di essa:
  - altri componenti, dato che possono causare danni e/o lo scolorimento della superficie dell'apparecchio.
  - candele o altri oggetti che bruciano, dato che possono causare incendi, danni all'unità e/o ferite a persone.
  - contenitori di liquidi, dato che possono cadere e causare folgorazioni all'utente e guasti a quest'unità.
- 6 Non coprire quest'unità con giornali, tovaglie, tende o altro per non impedirne la dispersione del calore. Se la temperatura al suo interno dovesse salire, può causare incendi, guasti e/o ferite.
- 7 Non collegare quest'unità ad una presa di corrente sino a che tutti i suoi collegamenti sono completi.
- 8 Non usare l'unità capovolta. Potrebbe surriscaldarsi e guastarsi, causando possibili danni.
- 9 Non agire con forza eccessiva su interruttori, manopole e/o cavi.
- 10 Per scollegare un cavo, tirare la spina e mai il cavo stesso.
- 11 Non pulire mai quest'unità con solventi ed altre sostanze chimiche. Essi possono danneggiarne le finiture. Usare semplicemente un panno soffice e pulito.
- 12 Usare solo corrente elettrica del voltaggio indicato sull'adesivo apposto ad esso affisso. L'uso di voltaggi superiori è pericoloso e può causare incendi, guasti e/o ferite. Yamaha non può venire considerata responsabile di danni risultanti dall'uso di quest'unità con un voltaggio superiore a quello prescritto.
- 13 Per evitare danni dovuti a fulmini, scollegare il cavo di alimentazione dalla presa durante temporali.
- 14 Non tentare di modificare o riparare quest'unità. Affidare qualsiasi riparazione a personale qualificato Yamaha. In particolare, non aprirla mai per alcun motivo.
- 15 Se si prevede di non dover fare uso di quest'unità per qualche tempo, ad esempio per andare in vacanza, scollegarne la spina di alimentazione dalla presa di corrente.
- 16 Installare quest'unità vicino ad una presa di corrente alternata ed in una posizione in cui la spina di alimentazione possa venire raggiunta facilmente.
- 17 Prima di concludere che l'unità è guasta, non mancate di leggere la sezione di questo manuale dedicata alla "Diagnostica".
- 18 Prima di spostare quest'unità, premere **ⓁSYSTEM OFF** per portarlo in fuori nella posizione OFF, quindi scollegare il cavo di alimentazione dalla presa di corrente.
- 19 **VOLTAGE SELECTOR** (Solo modelli per Asia e Generale)  
Il selettore di voltaggio VOLTAGE SELECTOR sul pannello posteriore dell'unità deve essere impostato per il voltaggio locale PRIMA di collegarsi all'alimentazione CA.  
I voltaggi sono:  
Modello per Asia..... C.a. da 220/230-240 V, 50/60 Hz  
Modello Generale  
.....C.a. da 110/120/220/230-240 V, 50/60 Hz
- 20 Le batterie non devono venire esposte a calore eccessivo, ad esempio luce solare diretta, fiamme, ecc.
- 21 Il volume eccessivo in cuffia e l'uso eccessivo di cuffie possono danneggiare gravemente l'udito.

## AVVERTENZA

PER RIDURRE IL RISCHIO DI INCENDI E FOLGORAZIONI, NON ESPORRE QUEST'UNITÀ A PIOGGIA O UMIDITÀ.

Fintanto che quest'unità è collegata ad una presa di corrente alternata, non è del tutto spenta anche se la si spegne con il comando **ⓁSYSTEM OFF**. In questa condizione, quest'unità consuma una quantità molto piccola di energia.

## INDICAZIONI CONCERNENTI L'APPLICAZIONE DEL D.M. 28.8.95, N. 548 SI DICHIARA CHE:

l'apparecchio:	tipo	Ricevitore AV
	marca	Yamaha
	modello	RX-V663

risponde alle prescrizioni dell'art. 2 comma 1 del D.M. 28 agosto 1995, n. 548

Fatto a Rellingen, il 2/14/2008

Yamaha Elektronik Europa GmbH  
Siemensstr. 22-34, 25462  
Rellingen, b. Hamburg Germany

Il simbolo utilizzato è conforme alla norma europea 2002/96/EC.



Questo simbolo significa che gli equipaggiamenti elettrici ed elettronici giunti alla fine del loro ciclo di vita, devono essere smaltiti separatamente dai vostri normali rifiuti. Agite secondo la vostra normativa locale e non smaltite i vostri vecchi prodotti con i rifiuti normali di casa.

# Indice

## INTRODUZIONE

<b>Caratteristiche</b> .....	2
Accessori in dotazione .....	2
<b>Nota bene</b> .....	3
<b>Per cominciare</b> .....	4
<b>Guida di avvio rapido</b> .....	5

## PREPARAZIONE

<b>Collegamenti</b> .....	10
<b>Ottimizzazione delle impostazioni dei diffusori per la propria stanza di ascolto (YPAO)</b> .....	32
Uso AUTO SETUP.....	32

## FUNZIONAMENTO DI BASE

<b>Scelta dei modelli SCENE</b> .....	37
Scelta del modello SCENE desiderato con i pulsanti SCENE.....	37
Creazione di modelli SCENE propri .....	40
Uso del telecomando per la caratteristica SCENE .....	41
<b>Riproduzione</b> .....	42
Procedura di base .....	42
Scelta del componente MULTI CH INPUT .....	43
Per scegliere i diffusori anteriori .....	43
Scelta delle modalità di ingresso audio (AUDIO SELECT) .....	44
Visualizzazione dello status attuale di quest'unità su di un monitor video .....	44
Uso di cuffie .....	45
Fa tacere la riproduzione audio.....	45
Riproduzione di sorgenti video come sfondo di un segnale audio .....	45
Visualizzazione di informazioni sul segnale in ingresso.....	46
Uso del timer di spegnimento .....	47
<b>Programmi di campo sonoro</b> .....	48
Scelta di campi sonori.....	48
Descrizione dei programmi di campo sonoro .....	48
Riproduzione di segnale in ingresso senza processamento (Modalità di decodifica diretta) .....	51
<b>Uso delle caratteristiche audio</b> .....	52
Regolazione del livello dei diffusori.....	52
Riproduzione di puro suono hi-fi.....	52
Regolazione dei toni .....	52
<b>Sintonizzazione in FM/AM</b> .....	53
Descrizione generale.....	53
Operazioni base di sintonizzazione .....	53
Uso delle stazioni preselezionate.....	54
<b>Sintonizzazione Radio Data System (solo modelli per Europa e Russia)</b> .....	57
Impostazione del tipo di programma Radio Data System (modalità PTY SEEK) .....	57
Uso del servizio Enhanced Other Networks (EON) .....	58
Visualizzazione di informazioni Radio Data System.....	59
<b>Uso iPod™</b> .....	60
Controllo iPod™.....	60
<b>Uso di componenti Bluetooth™</b> .....	62
Pairing dell'adattatore Bluetooth™ e di un componente Bluetooth™ .....	62
Riproduzione con un componente Bluetooth™ .....	62
<b>Registrazione</b> .....	63

## FUNZIONAMENTO AVANZATO

<b>Configurazioni avanzate del suono</b> .....	64
Modifica dei parametri di campo sonoro.....	64
Scelta dei decodificatori .....	69
<b>Personalizzazione di quest'unità (MANUAL SETUP)</b> .....	71
Uso SET MENU .....	75
1 BASIC MENU .....	76
2 VOLUME MENU .....	80
3 SOUND MENU .....	81
4 INPUT MENU .....	84
5 OPTION MENU .....	87
<b>Caratteristiche di telecomando</b> .....	91
Controllo di quest'unità, di un televisore o di altri componenti .....	91
Impostazione dei codici di telecomando.....	93
Codici di programmazione per altri telecomandi .....	95
Cambio del nome di sorgenti nel display .....	96
Caratteristiche di programmazione di macro.....	97
Cancellazione delle configurazioni.....	100
<b>Uso della configurazione multizona</b> .....	103
Collegamenti Zone 2 .....	103
Controllo Zone 2.....	104
<b>Impostazioni avanzate</b> .....	106
Uso dell'impostazione avanzata .....	106

## INFORMAZIONI ADDIZIONALI

<b>Diagnostica</b> .....	110
<b>Reinizializzazione del sistema</b> .....	118
<b>Glossario</b> .....	119
<b>Informazioni sui programmi di campo sonoro</b> .....	122
<b>Dati tecnici</b> .....	123
<b>Indice analitico</b> .....	125

## APPENDIX (APPENDICE)

(alla fine di questo manuale)

<b>Pannello anteriore</b> .....	i
<b>Telecomando</b> .....	ii
<b>Lista dei codici di telecomando</b> .....	iii

“**A**SPEAKERS” o “**5**DVD” (ad esempio) indica il nome della parte del pannello anteriore o del telecomando. Per informazioni riguardanti la posizione di ciascuna parte, consultare il foglio allegato o le pagine alla fine di questo manuale.

INTRODUZIONE

PREPARAZIONE

FUNZIONAMENTO DI BASE

FUNZIONAMENTO AVANZATO

INFORMAZIONI ADDIZIONALI

APPENDIX

Italiano

# Caratteristiche

## Amplificatore di potenza incorporato a 7 canali

- ◆ Potenza di uscita RMS minima (Da 20 Hz a 20 kHz, 0,06% di DAC, 8 Ω)  
Anteriori: 95 W + 95 W  
Centrale: 95 W  
Circondamento: 95 W + 95 W  
Circondamento posteriore: 95 W + 95 W

## Funzione SCENE

- ◆ Modelli SCENE già pronti per varie situazioni
- ◆ Modelli SCENE per una maggiore personalizzabilità
- ◆ Funzione SCENE di controllo di componenti compatibili con la funzione Yamaha SCENE (solo alcuni modelli)

## Programmi di campo sonoro

- ◆ Tecnologia esclusiva Yamaha per la creazione di campi sonori
- ◆ Modalità Compressed Music Enhancer
- ◆ Virtual CINEMA DSP
- ◆ SILENT CINEMA

## Decodificatori audio digitali

- ◆ Decodificatore Dolby TrueHD, Dolby Digital Plus
- ◆ Decodificatore DTS-HD Master Audio, DTS-HD High Resolution Audio
- ◆ Decodificatore Dolby Digital/Dolby Digital EX
- ◆ Decodificatore DTS/DTS-ES Matrix 6.1, Discrete 6.1, DTS 96/24
- ◆ Decodificatore Dolby Pro Logic/Dolby Pro Logic II/Dolby Pro Logic IIx

## Sintonizzatori radio

- ◆ Possibilità di sintonizzazione in FM/AM
- ◆ Compatibilità Radio Data System (solo modelli per Europa e Russia)

## HDMI™ (High-Definition Multimedia Interface)

- ◆ Interfaccia HDMI per video a definizione standard, enhanced o alta oltre che per audio digitale multicanale basato sulla versione 1.3a di HDMI (HDMI è usato su licenza della HDMI Licensing LLC.)
  - Capacità di dare informazioni sulla sincronizzazione audio e video (lip sync)
  - Capacità di trasmissione di segnale video Deep Color (30/36 bit)
  - Capacità di trasmissione di segnale video “x.v.Color”
  - Alta frequenza di rinfresco e compatibilità con segnali video di alta risoluzione
  - Compatibilità con segnale digitale audio di alta definizione
- ◆ HDCP (High-bandwidth Digital Content Protection System) su licenza di Digital Content Protection, LLC.
- ◆ Conversione da video analogico a video digitale HDMI (video composito ↔ S-video ↔ video component → video digitale HDMI) per l’uscita di monitoraggio

## Terminale DOCK

- ◆ Terminale DOCK ad un dock universale Yamaha per iPod (ad esempio un YDS-10, da acquistarsi separatamente) o un adattatore Bluetooth (ad esempio un YBA-10, da acquistarsi separatamente)

## Altre caratteristiche

- ◆ YPAO (Yamaha Parametric Room Acoustic Optimizer) per impostazione automatica dei diffusori
- ◆ Convertitore D/A da 192 kHz/24 bit
- ◆ OSD (visualizzazione sullo schermo) che permette di ottimizzare questa unità in modo adatto al sistema audio/video individuale
- ◆ Prese d’ingresso addizionali a 5.1 o 7.1 canali per l’ingresso di segnale multicanale discreto
- ◆ Ingressi/uscite video component (3 COMPONENT VIDEO IN e 1 MONITOR OUT)
- ◆ Conversione di segnale video digitale (video composito ↔ S-video ↔ video component) per l’uscita di monitoraggio
- ◆ Modalità Pure Direct per suoni hi-fi puri da qualsiasi sorgente
- ◆ Capace di controllo adattivo della gamma dinamica
- ◆ Capace di controllo adattivo del livello dell’effetto DSP
- ◆ Possibilità di controllare iPod
- ◆ Telecomando con codici di telecomando preimpostati, modalità di apprendimento e macro
- ◆ Caratteristica di installazione personalizzata Zone 2
- ◆ Possibilità di collegamento con due amplificatori
- ◆ Timer di spegnimento

## Accessori in dotazione

Controllare che la confezione ricevuta contenga tutte le parti che seguono.

- Telecomando
- Batterie (4) (AAA, R03, UM-4)
- Microfono ottimizzatore
- Antenna AM a telaio
- Antenna FM interna

## Nota bene

### Questo manuale

- ✱ indica un suggerimento riguardante un'operazione.
- Alcune operazioni possono venire eseguite usando o i pulsanti del pannello anteriore o col telecomando. In casi in cui i nomi dei pulsanti dell'unità principale sono differenti da quelli del telecomando, il nome del pulsante sul telecomando viene dato fra parentesi.
- Questo manuale è stato stampato prima della produzione dell'apparecchio. Il design e i dati tecnici sono soggetti a modifiche senza preavviso, in parte a causa di migliorie. Il prodotto ed il manuale potrebbero quindi essere leggermente differenti.
- “**A**SPEAKERS” o “**D**DVD” (ad esempio) indica il nome della parte del pannello anteriore o del telecomando. Per informazioni riguardanti la posizione di ciascuna parte, consultare il foglio allegato o le pagine alla fine di questo manuale.
- Il simbolo “**13**” con il numero della pagina indica la pagina di riferimento del caso.



Prodotto sotto licenza dalla Dolby Laboratories. “Dolby”, “Pro Logic”, e il simbolo con la doppia D sono marchi di fabbrica Dolby Laboratories.



Fabbricato su licenza dei brevetti statunitensi N°: 5,451,942;5,956,674;5,974,380;5,978,762;6,226,616;6,487,535 ed altri brevetti negli USA e nel resto del mondo emessi e richiesti. DTS è un marchio di fabbrica depositato e i logo DTS, il simbolo DTS-HD e DTS-HD Master Audio sono marchi di fabbrica della DTS, Inc. © 1996-2007 DTS, Inc. Tutti i diritti riservati.

### iPod™

“iPod” è un marchio di fabbrica di Apple Inc. registrato negli USA ed in altri paesi.

### Bluetooth™

Bluetooth è un marchio di fabbrica depositato della Bluetooth SIG e viene usato da Yamaha su licenza.

## HDMI

“HDMI”, il logo “HDMI” e “High-Definition Multimedia Interface” sono marchi di fabbrica o marchi di fabbrica registrati della HDMI Licensing LLC.

### x.v.Color™

“x.v.Color” è un marchio di fabbrica della Sony Corporation.

### SILENT™ CINEMA

“SILENT CINEMA” è un marchio di fabbrica della Yamaha Corporation.

## Per cominciare

### ■ Installazione delle batterie nel telecomando

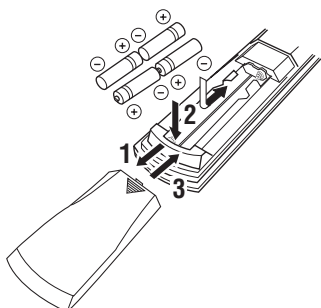

**1** Premere la porzione ▼ e far scivolare via il coperchio del vano batterie.

**2** Inserire le quattro batterie in dotazione (AAA, R03, UM-4) tenendo presente le indicazioni di polarità (+ e -) all'interno del vano batterie.

**3** Far scivolare in posizione il coperchio del vano sino a che non scatta in posizione.

#### Note

- Cambiare tutte le batterie appena si notano i seguenti sintomi:
  - il campo di azione del telecomando diminuisce.
  - l'indicatore di trasmissione (②) non lampeggia o è fioco.
- Non mescolare batterie vecchie e nuove.
- Non gettare le batterie assieme ai normali rifiuti domestici; disfarsene in modo appropriato in accordo con le normative locali. Leggere attentamente le avvertenze sulla batteria, dato che batterie diverse possono avere lo stesso colore e la stessa forma.
- Se le batterie perdono, gettarle immediatamente. Non toccare l'acido da esse uscito e non farlo entrare in contatto con abiti ed altri oggetti. Pulire immediatamente e accuratamente il vano batterie, e solo allora installare batterie nuove.
- Non gettare le batterie assieme ai normali rifiuti domestici; disfarsene in modo appropriato in accordo con le normative locali.
- Se il telecomando rimane senza batterie per più di 2 minuti o se delle batterie scariche rimangono nel telecomando, il contenuto della sua memoria viene perduto. Se la memoria viene perduta, inserire batterie nuove, impostare il codice di telecomando e programmare di nuovo ogni funzione necessaria.

### ■ VOLTAGE SELECTOR (Solo modelli per Asia e Generale)

#### Attenzione

Il selettore VOLTAGE SELECTOR del pannello posteriore di quest'unità deve trovarsi sulla posizione del voltaggio di rete in uso localmente PRIMA del collegamento della spina di alimentazione ad una presa. La regolazione scorrette di VOLTAGE SELECTOR potrebbe danneggiare quest'unità e causare incendi.

Girare VOLTAGE SELECTOR in senso orario o antiorario con un cacciavite.

I voltaggi sono i seguenti:

Modello per Asia ..... C.a. 220/230–240 V, 50/60 Hz

Modello Generale

..... C.a. 110/120/220/230–240 V, 50/60 Hz

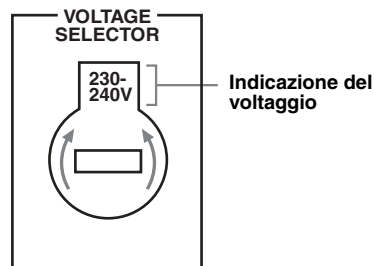



# Guida di avvio rapido

Le fasi seguenti descrivono il modo più semplice di riprodurre un film su DVD col proprio sistema home theater. Vedi le pagine 11 a 15 per dettagli sulla posizione dei diffusori.

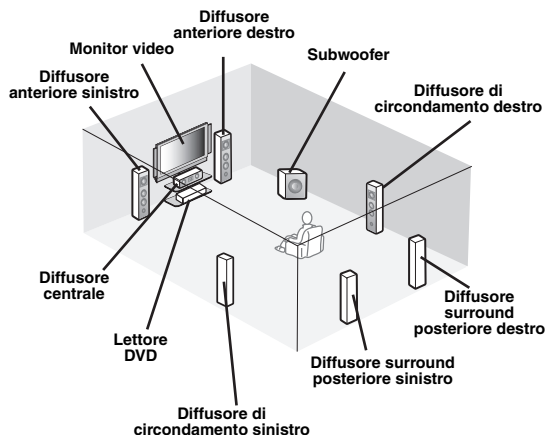

## Fase 1: Impostazione dei diffusori

P. 6

## Fase 2: Collegare il lettore DVD e gli altri componenti

P. 7

## Fase 3: Premere il pulsante SCENE 1

P. 8

**Godetevi la riproduzione dei vostri DVD!**

## Preparativi: Controllare quanto segue

Preparare quanto segue.

- Diffusori**
  - Diffusori anteriori** ..... x 2
  - Diffusore centrale** ..... x 1
  - Diffusori di circondamento** ..... x 4

Scegliere diffusori schermati magneticamente.

Sono necessari come minimo due diffusori

anteriori. Sono poi necessari nell'ordine i seguenti diffusori:

1. Due diffusori di circondamento
2. Diffusore centrale
3. Uno (o due) diffusori di circondamento posteriori

- Diffusore attivo** ..... x 1

Scegliere un subwoofer attivo e dotato di presa di ingresso RCA.

- Cavi dei diffusori** ..... x 7

- Cavo del subwoofer** ..... x 1

Scegliere un cavo monoaurale RCA.

- Lettore DVD** ..... x 1

Scegliere un lettore DVD dotato di presa di uscita audio digitale coassiale e di una presa di uscita per segnale video composito.

- Monitor video** ..... x 1

Scegliere un monitor TV, un monitor video o un proiettore dotati di presa di ingresso per segnale video composito.

- Cavo video** ..... x 2

Scegliere un cavo per segnale video composito con spinotto RCA.

- Cavo per segnale audio digitale coassiale** ... x 1



A questa unità potete anche collegare due subwoofer. In tal caso, usare due subwoofer attivi e cavi per subwoofer.

## Fase 1: Impostazione dei diffusori

Mettere in posizione i diffusori nella stanza di ascolto e collegarli a quest'unità.

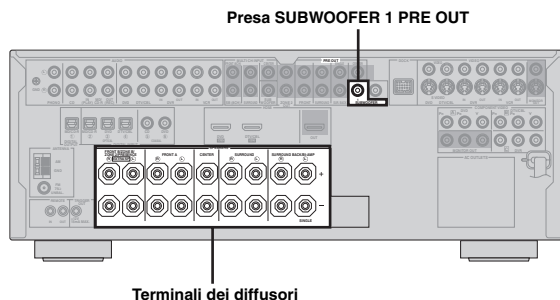

**1** Mettere in posizione i diffusori ed il subwoofer nella stanza.

**2** Collegare i cavi dei diffusori a ciascun diffusore.

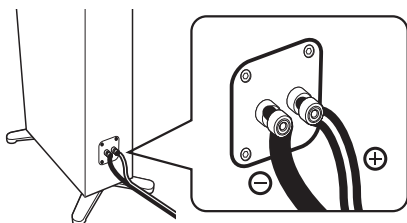

Non mancare di collegare il cavo "+" (rosso) e quello "-" (nero) correttamente. I cavi sono colorati o conformati diversamente ed hanno ad esempio una striscia, una scanalatura o una sporgenza. Collegare il cavo con la striscia (o scanalatura. ecc.) ai terminali "+" (rossi) di quest'unità o del vostro diffusore. Collegare il cavo non colorato ai terminali "-" (neri).

**3** Collegare ciascun cavo dei diffusori al terminale per quel diffusore di quest'unità.

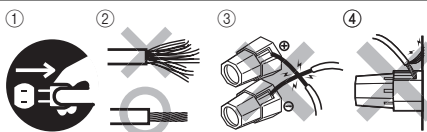

- ① Controllare che quest'unità ed il subwoofer non siano collegati ad una presa di corrente.
- ② Attorcigliare i conduttori in rame del cavo dei diffusori per evitare possibili corto circuiti.
- ③ Non lasciare che le porzioni denudate dei cavi si tocchino.
- ④ Non lasciare che le porzioni denudate dei cavi tocchino parti in metallo di quest'unità.

Controllare di aver collegato correttamente i canali sinistro (L), destro (R), "+" (rosso) e "-" (nero).

### Diffusori anteriori e diffusore centrale

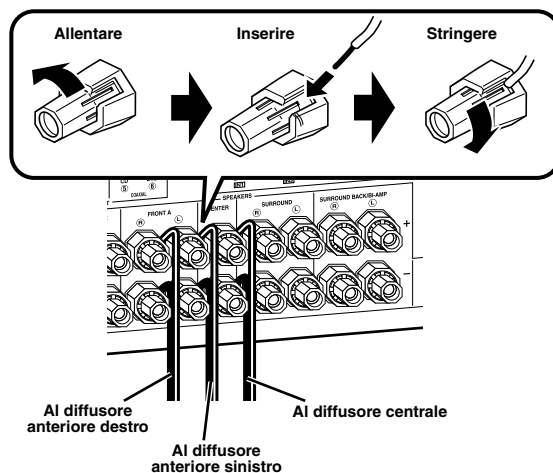

### Diffusori di circondamento e di circondamento posteriore

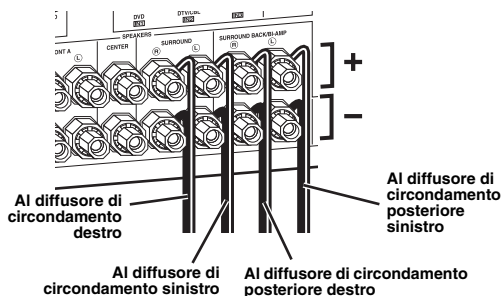

**4** Collegare il cavo del subwoofer alla presa SUBWOOFER PRE OUT 1 di quest'unità ed alla presa di ingresso del subwoofer.

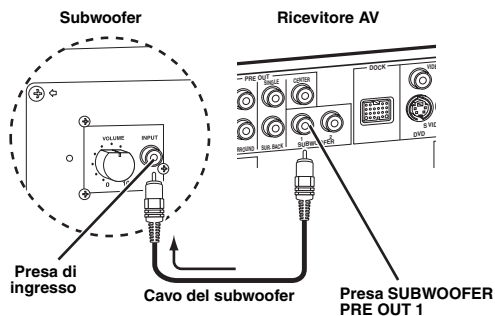

A questa unità potete anche un altro subwoofer usando la presa SUBWOOFER PRE OUT 2.

## Fase 2: Collegare il lettore DVD e gli altri componenti

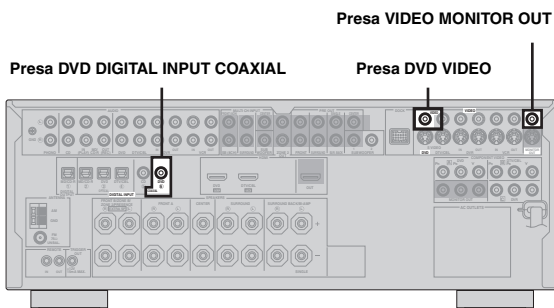

Controllare che quest'unità ed il lettore DVD non siano collegati ad una presa di corrente.

- 1 Collegare il cavo audio digitale coassiale alla presa di ingresso audio digitale coassiale del proprio lettore DVD ed alla presa DVD DIGITAL INPUT COAXIAL di quest'unità.

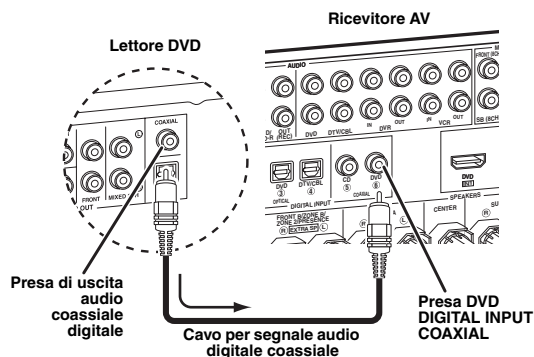

- 2 Collegare il cavo video alla presa di uscita per video composto al proprio lettore DVD e alla presa DVD VIDEO di quest'unità.

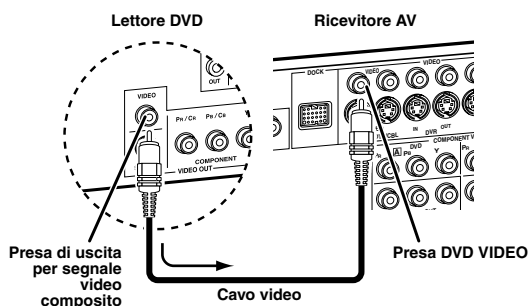

- Quando si collega un componente che possiede solo una presa SCART, usare un convertitore adatto. Il collegamento fra il convertitore e quest'unità dipende dal segnale disponibile presso il convertitore. Per dettagli, consultare il manuale del convertitore.
- Quest'unità non può trasmettere segnali RGB.

- 3 Collegare il cavo video alla presa VIDEO MONITOR OUT di quest'unità e la presa di ingresso video al monitor video.

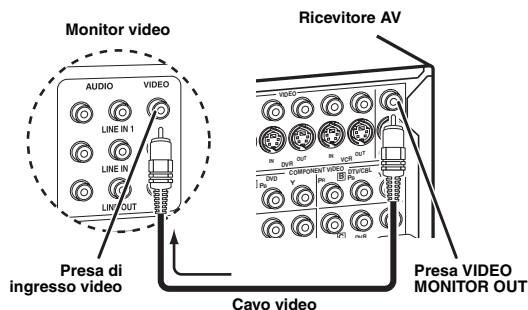

- 4 Collegare la presa di alimentazione di quest'unità e di altri componenti necessari ad una presa di corrente.



Quest'unità possiede AC OUTLET(S) di alimentazione di altri componenti (salvo il modello per Corea). Vedi pagina 28 per dettagli.

### ■ Per altri collegamenti

- Uso di altre combinazioni di diffusori P. 11
- Collegamento di un monitor video in modi diversi P. 20
- Collegamento di un lettore DVD in modi diversi P. 21
- Collegamento di un masterizzatore DVD o di un registratore video digitale P. 22
- Collegamento a set-top box P. 22
- Collegamento di un lettore CD, di un registratore MD o di un piatto giradischi P. 23
- Collegamento con un amplificatore esterno P. 24
- Collegamento di un lettore DVD via collegamento audio analogici multicanale P. 25
- Collegamento di un dock universale Yamaha per iPod o un adattatore Bluetooth P. 25
- Uso delle prese REMOTE IN/OUT P. 26
- Uso delle prese VIDEO AUX del pannello anteriore P. 26
- Collegamento di un'antenna FM/AM P. 27

## Fase 3: Premere il pulsante SCENE 1

### Controllare il tipo di diffusori collegati.

Se i diffusori sono a 6 ohm, impostare "SP IMP." su "6Ω MIN" prima di usare quest'unità (vedi pagina 28). Si possono usare come diffusori anteriori anche diffusori da 4 ohm (vedi pagina 106).

**1 Accendere il monitor video e quindi regolare il selettore d'ingresso del monitor video su questa unità.**

**2 Premere il pulsante  SCENE 1.**

Questa unità si accende. "DVD Movie Viewing" appare sul display del pannello anteriore e questa unità automaticamente ottimizza il suo status per la riproduzione DVD.

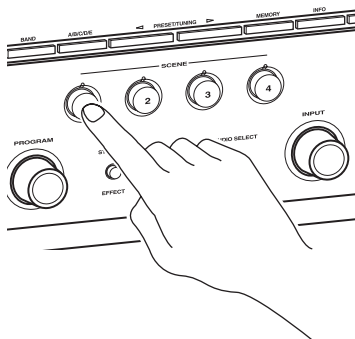

L'indicatore del pulsante SCENE scelto si illumina mentre quest'unità si trova in modalità SCENE.

**3 Per regolare il volume, girare la manopola  VOLUME.**

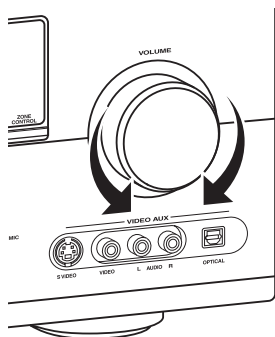

### Nota

Se si cambia la sorgente del segnale o il programma di campo sonoro, la modalità SCENE viene attivata.

## La funzione SCENE

Semplicemente premendo uno dei pulsanti SCENE potete accendere questa unità ed attivare la sorgente di segnale ed il 1 programma di campo sonoro che preferite secondo un modello SCENE assegnato al pulsante SCENE. I modelli SCENE sono combinazioni memorizzate di ingressi e programmi di campo sonoro.



Se si collega un prodotto Yamaha che può servirsi di segnali di controllo SCENE, questa unità può attivare automaticamente il componente ed iniziare la riproduzione. Per ulteriori informazioni, consultare il manuale d'istruzioni del lettore DVD.

## I modelli SCENE predefiniti

Pulsante SCENE predefinito	Il nome dei modelli SCENE e loro descrizione
<b>SCENE 1</b>	<b>DVD Movie Viewing</b> – sorgente di segnale: DVD – programma di campo sonoro: Sci-Fi Per riprodurre un film col lettore DVD del sistema.
<b>SCENE 2</b>	<b>Music Disc Listening</b> – sorgente di segnale: DVD – programma di campo sonoro: 2ch Stereo Per riprodurre un disco musicale con il lettore DVD collegato al sistema.
<b>SCENE 3</b>	<b>TV Viewing</b> *1 – sorgente di segnale: DTV/CBL – programma di campo sonoro: Straight Per guardare un programma televisivo.
<b>SCENE 4</b>	<b>Radio Listening</b> *2, *3, *4 – sorgente di segnale: TUNER – programma di campo sonoro: 7ch Enhancer Per ascoltare un programma musicale con la radio in FM del sistema.

### Note

\*1 Si deve collegare un televisore via cavo o sintonizzatore satellitare a questa unità in anticipo. Vedi pagina 22 per dettagli.

\*2 Si devono collegare le antenne FM ed AM in dotazione a questa unità in anticipo. Vedi pagina 27 per dettagli.

\*3 Si deve sintonizzare la stazione radio desiderata in anticipo. Vedi le pagine 53 a 56 per dettagli sulla sintonizzazione.

\*4 Per ottenere la migliore sintonizzazione possibile, orientare l'antenna AM a telaio collegata al sistema o regolare la posizione dell'estremità dell'antenna FM interna.



Potete modificare il modello SCENE assegnato ai pulsanti SCENE. Vedi pagina 37 per dettagli in proposito.

## ■ Dopo aver usato quest'unità...

Premere **Ⓚ MAIN ZONE ON/OFF** per portare quest'unità nella modalità di attesa.



Quest'unità si trova in modalità di attesa, dove consuma una piccola quantità di corrente per ricevere i segnali a raggi infrarossi del telecomando. Per attivare questa unità quando è in modalità di attesa, premere i pulsanti **Ⓢ SCENE** (o **④ SCENE**) o **Ⓚ MAIN ZONE ON/OFF** (o **Ⓟ POWER**) desiderati. Vedi pagina 29 per dettagli.

## Cosa volete fare con quest'unità?

### ■ Personalizzazione dei modelli SCENE

- Uso dei modelli SCENE ☞ P. 37
- Creazione di modelli SCENE propri ☞ P. 40

### ■ Uso di differenti sorgenti di segnale

- Comandi fondamentali di quest'unità ☞ P. 42
- Riproduzione di programmi radio FM/AM ☞ P. 53
- Uso del proprio iPod con quest'unità ☞ P. 60
- Uso di componenti Bluetooth ☞ P. 62

### ■ Uso delle varie caratteristiche audio

- Uso dei vari programmi di campo sonoro ☞ P. 48
- Uso della modalità Pure Direct per ottenere suono di alta fedeltà ☞ P. 52
- Personalizzazione dei programmi di campo sonoro ☞ P. 64

### ■ Regolazione dei parametri di quest'unità

- Ottimizzazione automatica dei parametri dei diffusori per la propria stanza di ascolto (AUTO SETUP) ☞ P. 32
- Regolazione manuale dei vari parametri di quest'unità ☞ P. 71
- Impostazione del telecomando ☞ P. 91
- Regolazione di parametri avanzati ☞ P. 106

### ■ Caratteristica aggiuntiva

- Spegnimento automatico di quest'unità ☞ P. 47

## Pannello posteriore

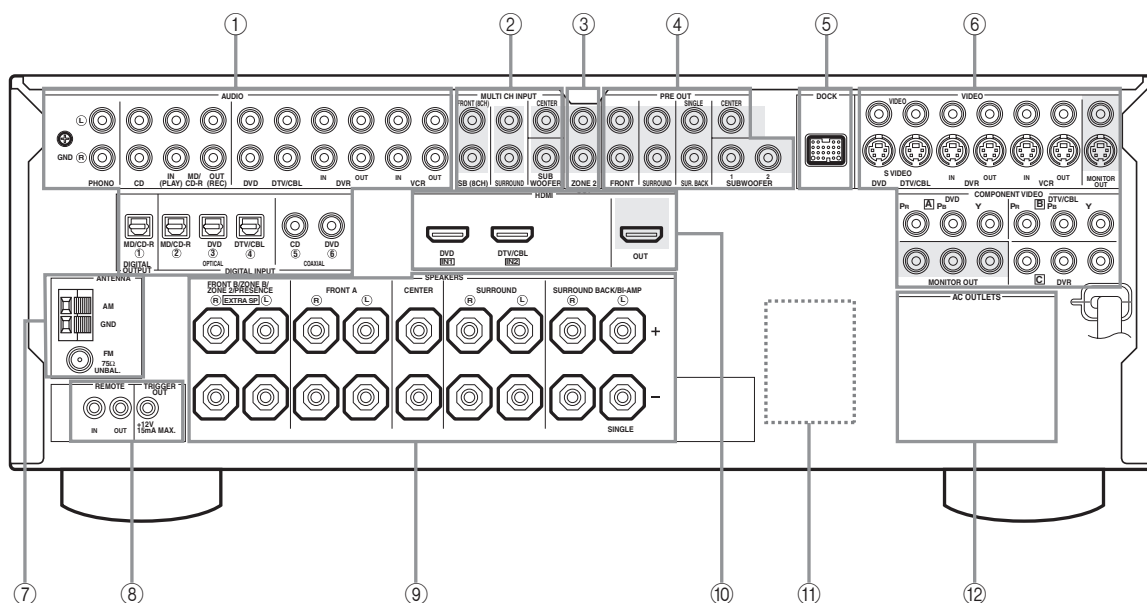

	Nome	Pagina
①	Prese AUDIO	21
	Prese DIGITAL INPUT/OUTPUT	17-23
②	Prese MULTI CH INPUT	25
③	Prese ZONE2 OUT	103
④	Prese PRE OUT	24
⑤	Terminale DOCK	25
⑥	Prese video component (VIDEO e S VIDEO)	17-22
	Prese COMPONENT VIDEO	17-22
⑦	Terminali ANTENNA	27
⑧	Prese REMOTE IN/OUT	26
⑨	Terminali dei diffusori	11-16
⑩	Prese HDMI	18
⑪	VOLTAGE SELECTOR (Solo modelli per Asia e Generale)	4
⑫	AC OUTLET(S)	28

### ⑧ Presa TRIGGER OUT

Questa è una presa per il controllo di espansione per installazioni personalizzate.

## Messa in posizione dei diffusori

La disposizione dei diffusori che segue è quella da noi raccomandata. Potete usarla per riprodurre sorgenti CINEMA DSP ed audio multicanale.

### ■ Disposizione dei diffusori di un sistema a 7.1 canali

La disposizione dei diffusori a 7.1 canali è caldamente raccomandata per la riproduzione di audio di formati ad alta definizione (Dolby TrueHD, DTS-HD Master Audio, ecc.) ma anche per quella di sorgenti audio convenzionali con programmi di campo sonoro. Vedi pagina 14 per informazioni sui collegamenti.



Raccomandiamo anche di aggiungere diffusori di presenza per gli effetti sonori del programma di campo sonoro CINEMA DSP. Vedi pagina 13 per dettagli.

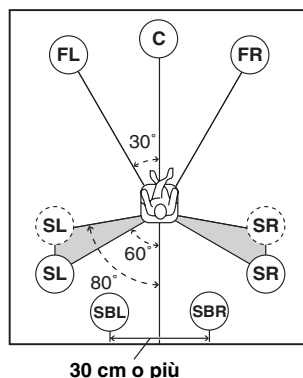
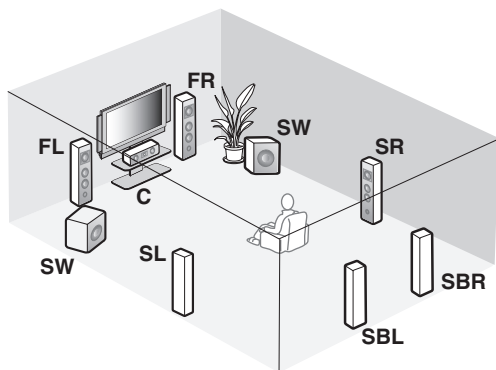

#### Indicazioni dei diffusori

**FL/FR:** Sinistro/destro anteriore

**C:** Centrale

**SL/SR:** Sinistro/destro di circondamento

**SBL/SBR:** Sinistro/destro di circondamento posteriore

**SW:** Subwoofer

#### Diffusori anteriori sinistro e destro

I diffusori anteriori vengono usati per riprodurre il segnale principale e gli effetti sonori. Installare questi diffusori ad uguale distanza dalla posizione ideale di ascolto. La distanza da ciascun diffusore sui due lati del monitor video deve essere la stessa.

#### Diffusore centrale

Il diffusore centrale riproduce i suoni del canale centrale (dialoghi, canti, ecc.). Se per qualche motivo non fosse possibile usare un diffusore centrale, è possibile farne a meno. I risultati migliori richiedono però un sistema completo.

#### Diffusori di circondamento sinistro e destro

I diffusori di circondamento vengono usati per riprodurre i segnali di effetto e di circondamento.

#### Diffusori di circondamento posteriore sinistro e destro

I diffusori di circondamento posteriori aiutano i diffusori di circondamento e rendono più realistici i passaggi sonori da davanti a dietro.

#### Subwoofer

L'uso di un subwoofer con amplificatore incorporato, ad esempio di un Yamaha Active Servo Processing Subwoofer System, è efficace non solo per riprodurre bassi potenti da qualsiasi canale, ma anche per ottenere una riproduzione di alta fedeltà dell'effetto LFE (effetti di bassa frequenza) incluso in sorgenti Dolby Digital e DTS. A questa unità possono venire collegati due subwoofer. Usando due subwoofer potrete ottenere bassi più profondi. La posizione del subwoofer non è molto importante, perché i bassi non sono molto direzionali. Si consiglia comunque di mettere il subwoofer vicino ai diffusori anteriori. Girarlo leggermente verso il centro della stanza per ridurre le riflessioni dalle pareti.



Se si usano due subwoofer, devono essere identici e regolati in modo uguale. I due subwoofer devono essere alla stessa distanza dalla posizione di ascolto. Il segnale in uscita dalla presa SUBWOOFER PRE OUT 2 è lo stesso emesso dalla presa SUBWOOFER PRE OUT 1.

## ■ Disposizione dei diffusori di un sistema a 6.1 canali

Vedi pagina 14 per informazioni sui collegamenti.



Raccomandiamo anche di aggiungere diffusori di presenza per gli effetti sonori del programma di campo sonoro CINEMA DSP. Vedi pagina 13 per dettagli.

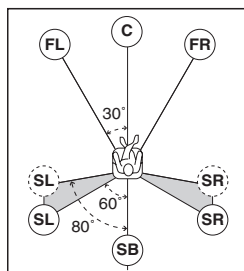
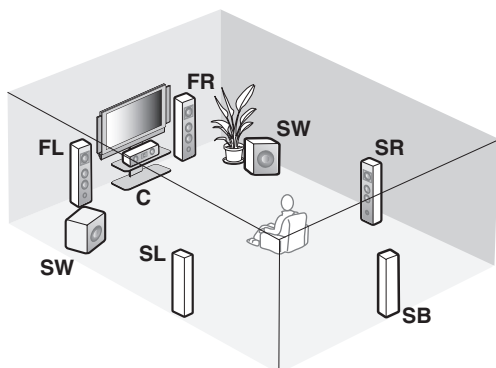

### Indicazioni dei diffusori

**FL/FR:** Sinistro/destro anteriore

**C:** Centrale

**SL/SR:** Sinistro/destro di circondamento

**SB:** Circondamento posteriore

**SW:** Subwoofer

## ■ Disposizione dei diffusori di un sistema a 5.1 canali

Vedi pagina 14 per informazioni sui collegamenti.



Raccomandiamo anche di aggiungere diffusori di presenza per gli effetti sonori del programma di campo sonoro CINEMA DSP. Vedi pagina 13 per dettagli.

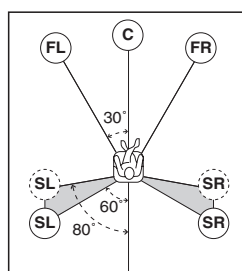
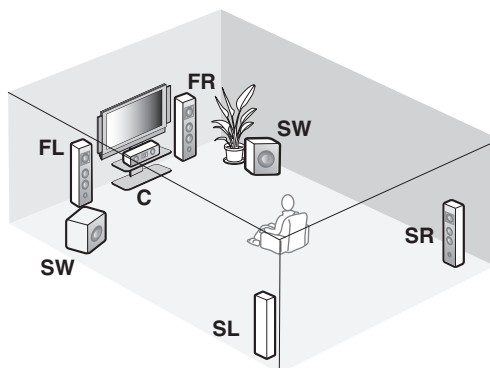

### Indicazioni dei diffusori

**FL/FR:** Sinistro/destro anteriore

**C:** Centrale

**SL/SR:** Sinistro/destro di circondamento

**SW:** Subwoofer

### Diffusori anteriori sinistro e destro

#### Diffusore centrale

#### Diffusori di circondamento sinistro e destro

#### Subwoofer

Le funzioni ed impostazioni di ciascun diffusore sono le stesse viste per la disposizione dei diffusori a 7.1 canali (vedi pagina 11).

#### Diffusore di circondamento posteriore

Collegare un singolo diffusore di circondamento al terminale dei diffusori SURROUND BACK SINGLE e mettere quindi dietro la posizione di ascolto il singolo diffusore di circondamento posteriore. I segnali di circondamento sinistro e destro vengono miscelati ed emessi ambedue dal singolo diffusore di circondamento posteriore se "SUR.B L/R SP" è regolato su "SMLx1" o "LRGx1" (vedi pagina 77).

### Diffusori anteriori sinistro e destro

#### Diffusore centrale

#### Subwoofer

Le funzioni ed impostazioni di ciascun diffusore sono le stesse viste per la disposizione dei diffusori a 7.1 canali (vedi pagina 11).

#### Diffusori di circondamento sinistro e destro

Collegare i diffusori di circondamento ai terminali SURROUND anche se si posano i diffusori di circondamento dietro la posizione di ascolto. Per ottenere un campo sonoro continuo e senza asperità dietro la posizione di ascolto, posare i diffusori di circondamento sinistro e destro più indietro rispetto a quelli di una disposizione da 7.1 canali. I segnali del canale di circondamento posteriore vengono diretti verso i diffusori di circondamento sinistro e destro quando "SUR.B L/R SP" è impostato su "NONE" (vedi pagina 77).

### Altre combinazioni di diffusori

Potete riprodurre sorgenti multicanale con programmi di campo sonoro anche usando combinazioni di diffusori differenti da quelle 7.1/6.1/5.1.

Usare la caratteristica di impostazione automatica (vedi pagina 32) o impostare i parametri "SPEAKER SET" di "MANUAL SETUP" (vedi pagina 76) in modo da emettere i suoni di circondamento con i diffusori già collegati.



## ■ Uso dei diffusori di presenza

I diffusori di presenza completano il suono di quelli anteriori e di circondamento posteriore con effetti di ambiente addizionali prodotti da programmi di campo sonoro (vedi pagina 48). Potete regolare la posizione verticale dei dialoghi con i diffusori di presenza (vedi pagina 65).

Per fare uso dei diffusori di presenza, collegarli al terminale EXTRA SP (vedi pagina 14) ed impostare "EXTRA SP ASSIGN" su "PRESENCE" (vedi le pagine 33 e 76).

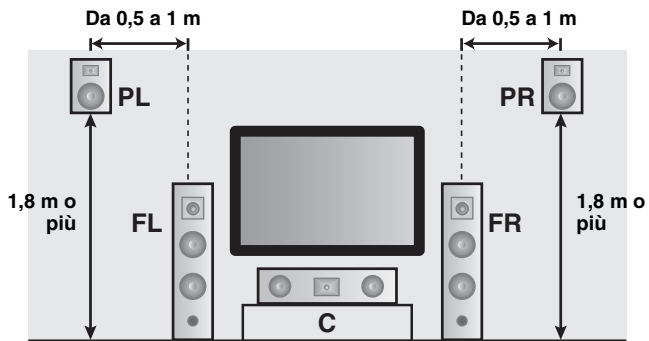

### Indicazioni dei diffusori

**FL:** Anteriore sinistro

**FR:** Anteriore destro

**C:** Centrale

**PL:** Presenza anteriore sinistro

**PR:** Presenza anteriore destro

## Collegamento dei diffusori

Controllare di aver collegato correttamente i canali sinistro (L), destro (R), “+” (rosso) e “-” (nero). Se i collegamenti sono difettosi, quest’unità non può riprodurre accuratamente il segnale.

### Attenzione

- Prima di collegare i diffusori, controllare che la spina di alimentazione sia scollegata dalla presa di corrente alternata.
- Non lasciare che le porzioni denudate dei cavi dei diffusori si tocchino e non lasciare che tocchino altre parti in metallo di quest’unità. Ciò potrebbe danneggiare sia quest’unità che i diffusori. Se i fili dei diffusori sono in corto circuito, all’accensione di questa unità “CHECK SP WIRES” appare nel display del pannello anteriore.
- Usare diffusori schermati magneticamente. Se questo tipo di diffusore crea interferenze con il monitor, allontanare i diffusori da quest’ultimo.
- Se si usano diffusori da 6 ohm, impostare “SP IMP.” su “6Ω MIN” prima di fare uso di quest’unità (vedi pagina 28). Si possono usare come diffusori anteriori anche diffusori da 4 ohm. Per dettagli sull’impostazione dell’impedenza dei diffusori, vedi pagina 106.

### Nota

Il cavo di un diffusore consiste di due cavi isolati che corrono parallelamente. I cavi sono colorati o conformati diversamente ed hanno ad esempio una striscia, una scanalatura o una sporgenza. Collegare il cavo con la striscia (o scanalatura, ecc.) ai terminali “+” (rossi) di quest’unità o del vostro diffusore. Collegare l’altro cavo ai terminali “-” (neri).

### ■ Per l’impostazione di diffusori su 7.1 canali

#### Terminali EXTRA SP

Collegare il sistema di diffusori alternativo (FRONT B), i diffusori anteriori in un’altra stanza (ZONE B), i diffusori di presenza o i diffusori Zone 2. Per scegliere la funzione dei diffusori collegati ai terminali EXTRA SP, regolare il parametro “EXTRA SP ASSIGN” del “SOUND MENU” (vedi pagina 76).



Potete anche scegliere la funzione dei diffusori collegati ai terminali EXTRA SP in “AUTO SETUP” (vedi pagina 33).

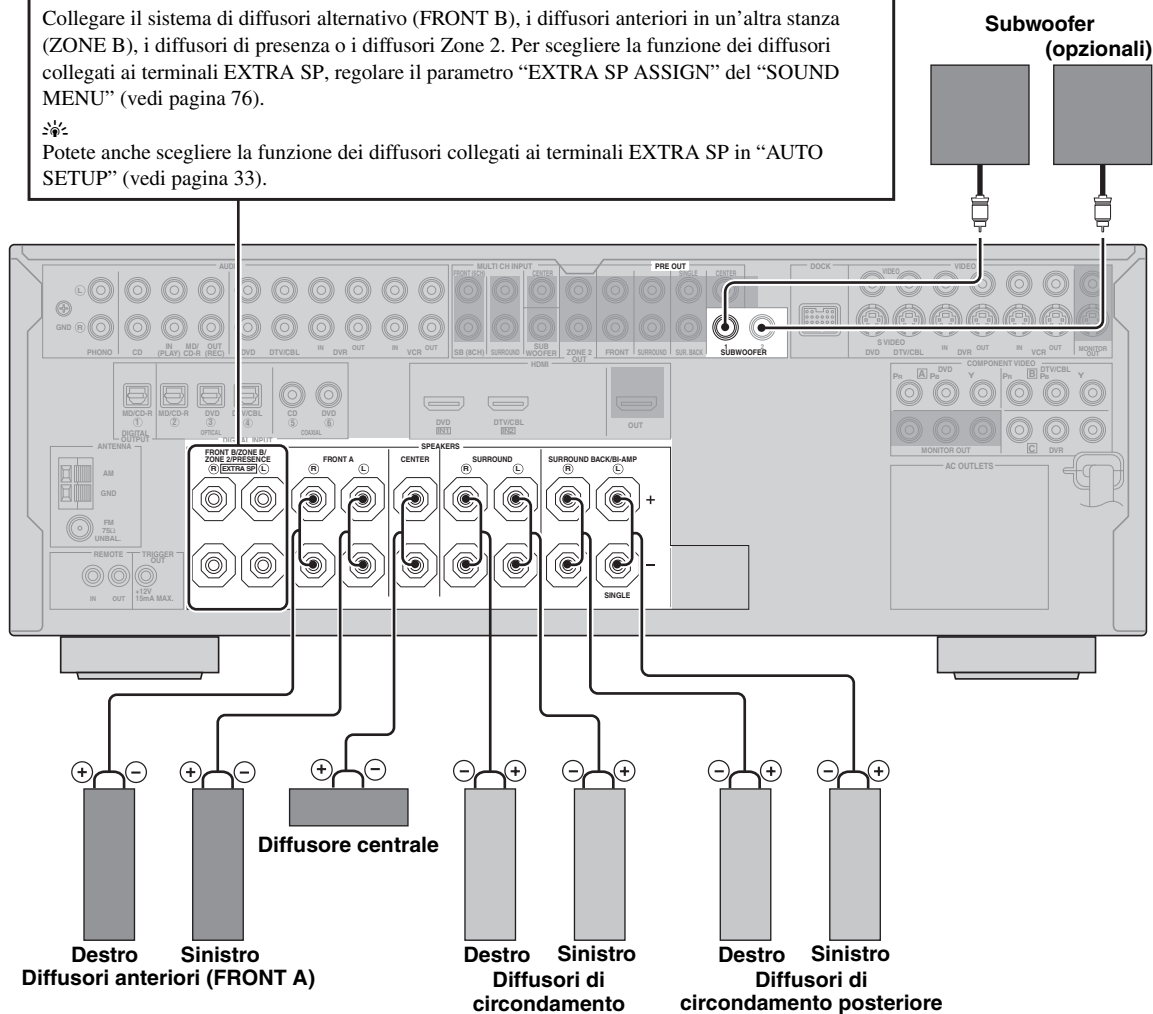

## ■ Per l'impostazione di diffusori su 6.1 canali

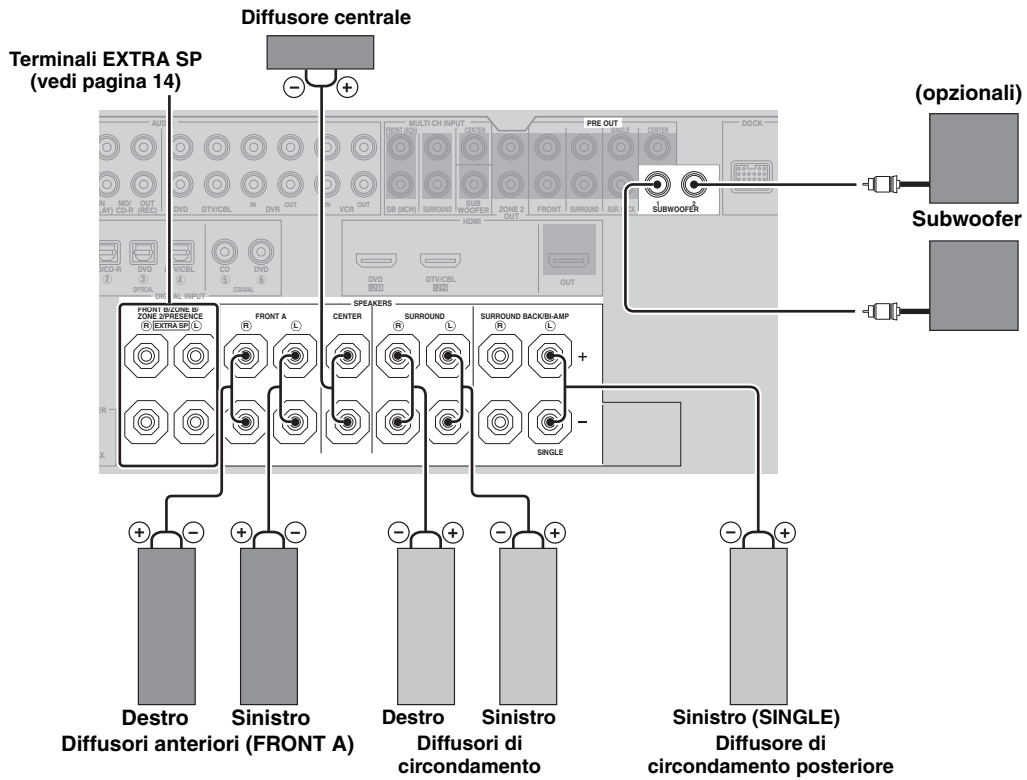

## ■ Per l'impostazione di diffusori su 5.1 canali

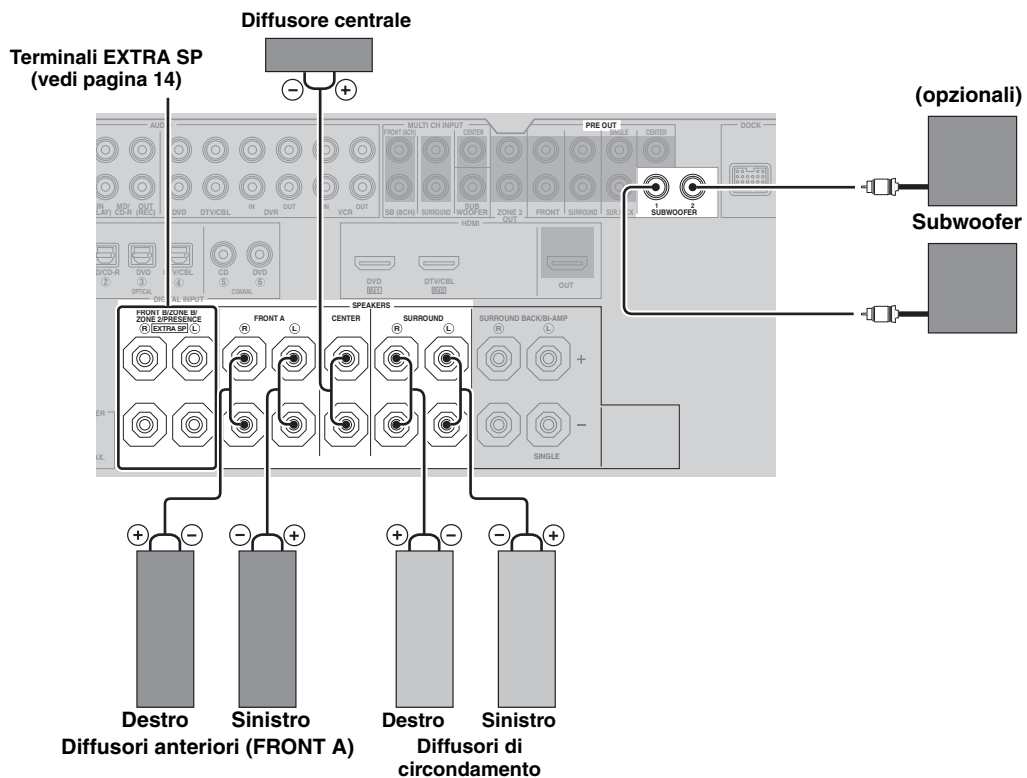

## ■ Collegamento dei cavi dei diffusori

- 1 Rimuovere circa 10 mm di isolante dall'estremità di ciascun cavo dei diffusori e attorcigliare il conduttore in rame per evitare corto circuiti.

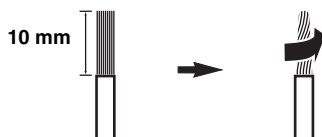

- 2 Allentare la manopola.

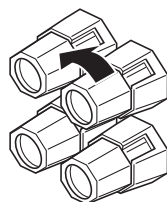

Rosso: positivo (+)

Nero: negativo (-)

- 3 Inserire un filo denudato nel foro sul lato di ciascun terminale.

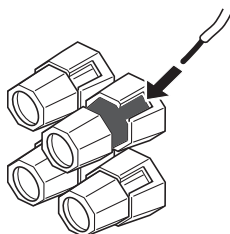

- 4 Stringere la manopola per fermare il cavo.

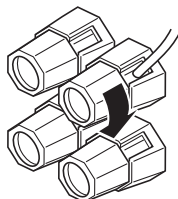

## ■ Uso di collegamenti a due amplificatori

### Attenzione

Rimuovere le barre o ponti di messa in corto dai diffusori per separare l'LPF (filtro passa basso) e l'HPF (filtro passa alto).

Quest'unità permette di fare collegamenti a due amplificatori ad una coppia di diffusori. Controllare se i diffusori supportano la doppia amplificazione. Per fare i collegamenti a doppia amplificazione, usare i terminali FRONT e SURROUND BACK/BI-AMP nel modo mostrato di seguito. Per attivare i collegamenti a doppia amplificazione, portare "BI-AMP" su "ON" in "ADVANCED SETUP" (vedi pagina 109).

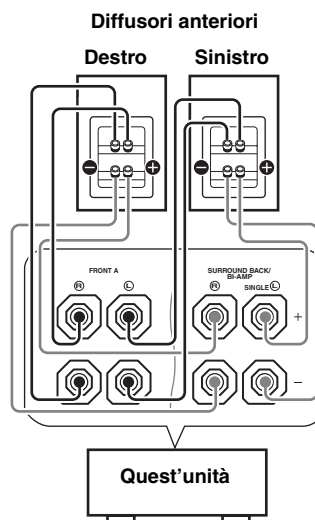

### Nota

Se si fanno collegamenti convenzionali, controllare che le barre di messa in corto siano bene inserite nei terminali. Per dettagli, consultare il manuale d'istruzioni dei diffusori.

## Informazioni sulle prese e sugli spinotti dei cavi

Collegare una delle prese audio e/o video che i componenti esterni possiedono.

### Prese e spinotti dei cavi audio

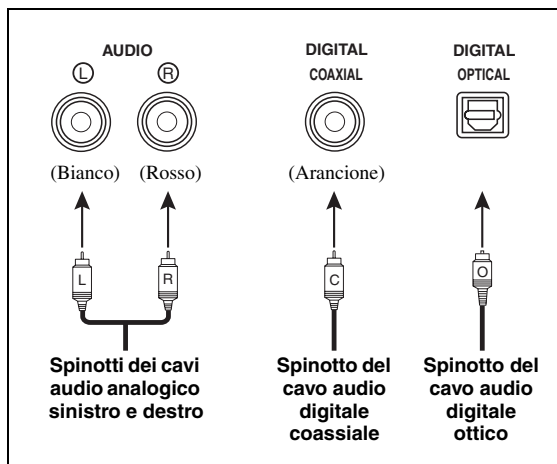

#### ■ Prese audio

Quest'unità possiede tre tipi di prese audio. Il collegamento da farsi dipende dalle prese audio presenti sui vostri componenti.

#### Prese AUDIO

Per segnali audio analogici convenzionali trasmessi attraverso i cavi audio analogici sinistro e destro. Collegare le spine rosse alla prese di destra e quelle bianche alle prese di sinistra.

#### Prese DIGITAL COAXIAL

Per segnali audio digitali trasmessi da cavi audio digitali coassiali.

#### Prese DIGITAL OPTICAL

Per segnali audio digitali trasmessi da cavi audio digitali a fibre ottiche.

#### Nota

Potete fare uso delle prese digitali per ricevere segnali PCM, Dolby Digital e bitstream DTS. Se si collegano componenti sia alle prese COAXIAL che a quelle OPTICAL, viene data la priorità ai segnali dalla presa COAXIAL. Tutte le prese di ingresso digitale ottiche sono compatibili con i segnali digitali da fino a 96 kHz di frequenza di campionamento.

### Prese e spinotti dei cavi video

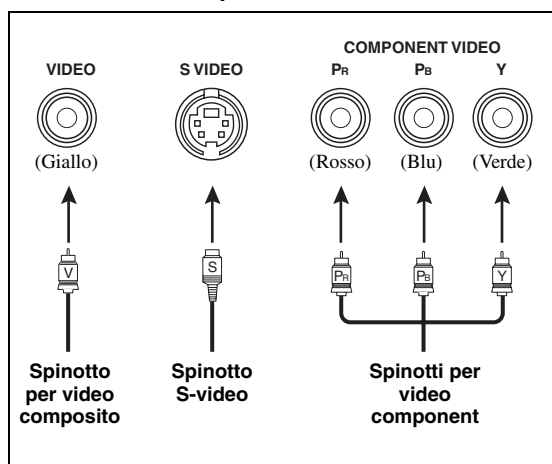

#### ■ Prese video

Quest'unità possiede tre tipi di prese video. Il collegamento da farsi dipende dalle prese di ingresso presenti sul monitor video.

#### Prese VIDEO

Per segnali video compositi convenzionali trasmessi da cavi per video composito.

#### Prese S VIDEO

Per segnali S-video separati in segnali di luminanza (Y) e crominanza (C) e trasmessi da cavi S-video separati.

#### Prese COMPONENT VIDEO

Per segnali video component separati in segnali di luminanza (Y) e crominanza (Pb, Pr) trasmessi via fili separati dei cablaggi video component.



Quest'unità possiede una funzione di conversione video. Vedi le pagine 19 e 88 per maggiori dettagli.

## Informazioni su HDMI™

### Compatibilità del segnale HDMI

#### Segnali audio

Tipi di segnale audio	Formati di segnale digitale	Supporti compatibili
2ch Linear PCM	2ch, 32-192 kHz, 16/20/24 bit	CD, DVD-Video, DVD-Audio, ecc.
Multi-ch Linear PCM	8ch, 32-192 kHz, 16/20/24 bit	DVD-Audio, Blu-ray Disc, HD DVD, ecc.
DSD	2/5.1ch, 2,8224 MHz, 1 bit	SA-CD, ecc.
Bitstream	Dolby Digital, DTS	DVD-Video, ecc.
Bitstream (audio di alta definizione)	Dolby TrueHD, Dolby Digital Plus, DTS-HD Master Audio, DTS-HD High Resolution Audio, DTS Express	Blu-ray Disc, HD DVD, ecc.



- Se il componente sorgente del segnale può decodificare i bitstream del segnale audio di commentatori, potete riprodurre sorgenti audio con la voce del commentatore rimissata usando i seguenti collegamenti:
  - ingresso audio analogico multicanale (vedi pagina 25)
  - DIGITAL INPUT OPTICAL (oppure COAXIAL)
- Consultare i manuali di istruzione in dotazione ai componenti origine del segnale, ed impostare questi ultimi come necessario.

#### Note

- Quando si riproducono dischi DVD-Audio con protezione della copia CPPM, i segnali video e audio potrebbero non essere emessi da certi tipi di lettore DVD.
- Questa unità non è compatibile con componenti HDMI o DVI che siano HDCP incompatibili.
- Per decodificare segnali audio in bitstream con quest'unità, impostare il componente di origine del segnale correttamente in modo che emetta direttamente segnali audio in bitstream (senza decodificarli da sé). Per dettagli in proposito, consultare i rispettivi manuali.
- Quest'unità non è compatibile con le caratteristiche di commento audio (ad esempio audio speciali scaricati via Internet) dei Blu-ray Disc o HD DVD. Quest'unità non riproduce i commenti audio di Blu-ray Disc o HD DVD.

#### Segnali video

Quest'unità è compatibile con segnale video dalle seguenti risoluzioni:

#### Formato del segnale video

- 480i/60 Hz
- 576i/50 Hz
- 480p/60 Hz
- 576p/50 Hz
- 720p/60 Hz, 50 Hz
- 1080i/60 Hz, 50 Hz
- 1080p/60 Hz, 50 Hz, 24 Hz

#### Assegnazione predefinita degli ingressi HDMI

Preso di ingresso HDMI	Segnale in ingresso assegnato
IN1	DVD
IN2	DTV/CBL

#### Preso e spinotto per cavo HDMI

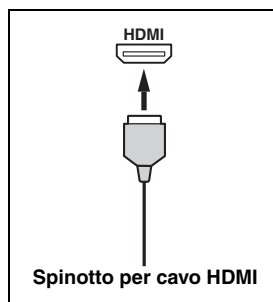

- Raccomandiamo di usare un cavo HDMI da meno di 5 m col logo HDMI stampato su di esso.
- Usare un cavo di conversione (presa HDMI ↔ presa DVI-D) per collegare questa unità ad altri componenti DVI.

#### Note

- Non scollegare o collegare il cavo e non spegnere alcun componente HDMI collegato alla presa HDMI OUT durante il trasferimento dati. Facendolo si può disturbare la riproduzione e causare la produzione di rumori.
- Se si spegne il monitor video collegato alla presa HDMI OUT via collegamenti DVI, quest'unità potrebbe non riuscire a collegarsi al componente.
- I segnali video analogici ricevuti dalle prese video composito, S-video e component possono venire convertite digitalmente ed emesse dalla presa HDMI OUT. Impostare "VIDEO CONV." su "ON" in "MANUAL SETUP" (vedi pagina 88) per attivare questa caratteristica.

## Flusso del segnale audio e video

### Flusso del segnale audio

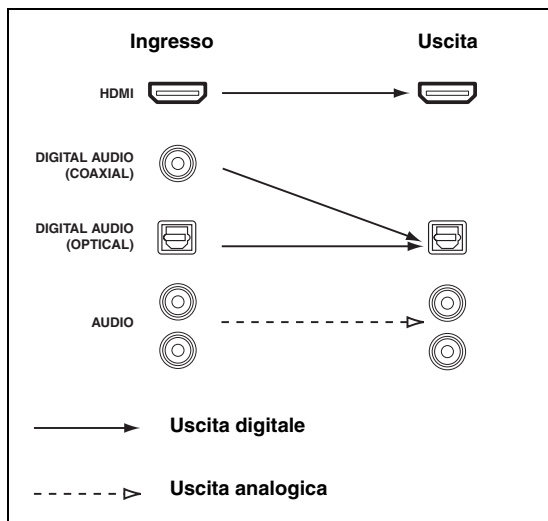

#### Note

- Il segnale a 2 canali o multicanale PCM ed i segnali Dolby Digital e DTS ricevuti da una delle prese HDMI IN possono venire emessi dalla presa HDMI OUT solo se "S.AUDIO" si trova su "OTHER" (vedi pagina 89).
- I segnali audio in ingresso nelle prese HDMI IN non vengono emessi dalle uscite AUDIO e DIGITAL OUTPUT.

### Flusso del segnale video

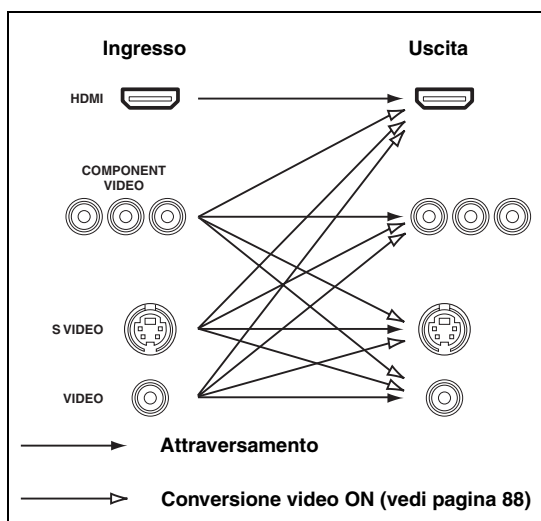

#### Note

- Quando i segnali video vengono ricevuti dalle prese HDMI, COMPONENT VIDEO, S VIDEO e VIDEO l'ordine di priorità dei segnali in ingresso è:
  1. HDMI
  2. COMPONENT VIDEO
  3. S VIDEO
  4. VIDEO
- I segnali video digitali in ingresso dalla presa HDMI IN non possono essere emessi dalle prese di uscita video analogiche.
- I segnali video component da 480i (NTSC)/576i (PAL) di risoluzione vengono convertiti in segnale S-video o video composito ed emessi dalle prese S VIDEO MONITOR OUT e VIDEO MONITOR OUT.
- I segnali video component analogici con 1080p di risoluzione vengono emessi solo dalle prese COMPONENT VIDEO MONITOR OUT.

## Collegamento ad un monitor televisivo o proiettore

Collegare il televisore (o proiettore) alla presa HDMI OUT, alle prese COMPONENT VIDEO MONITOR OUT, alla presa S VIDEO MONITOR OUT o alla presa VIDEO MONITOR OUT di quest'unità.



Controllare che quest'unità e gli altri componenti non siano collegati ad una presa di corrente.



- Usare questa caratteristica per selezionare se riprodurre i segnali audio HDMI su questa unità o su un altro componente HDMI collegato alla presa HDMI OUT di questa unità. Usare il parametro "S.AUDIO" in "OPTION MENU" per scegliere il componente con cui riprodurre i segnali audio HDMI (vedi pagina 89).

- Se si usa il sintonizzatore interno del televisore come sorgente del segnale, collegare le prese di uscita audio digitali o analogiche del televisore e le prese di ingresso audio digitali o analogiche di questa unità. Per dettagli sui collegamenti, vedi "Collegamento di un set-top box" a pagina 22.

### Note

- Se un monitor video viene collegato a questa unità via collegamenti DVI, non sarà possibile godere di tutte le caratteristiche di HDMI.
- Alcuni monitor collegati a quest'unità via terminali DVI possono non riconoscere il segnale audio/video HDMI ricevuto se si trovano in modalità di standby. In questo caso, l'indicatore HDMI lampeggia irregolarmente.
- Se il monitor video collegato è compatibile con la caratteristica di sincronizzazione audio e video automatica (caratteristica di lip sync automatico), quest'unità regola la sincronizzazione audio e video automaticamente (vedi pagina 83). Per poter fare uso di questa caratteristica, collegare il monitor video alla presa HDMI OUT di quest'unità.

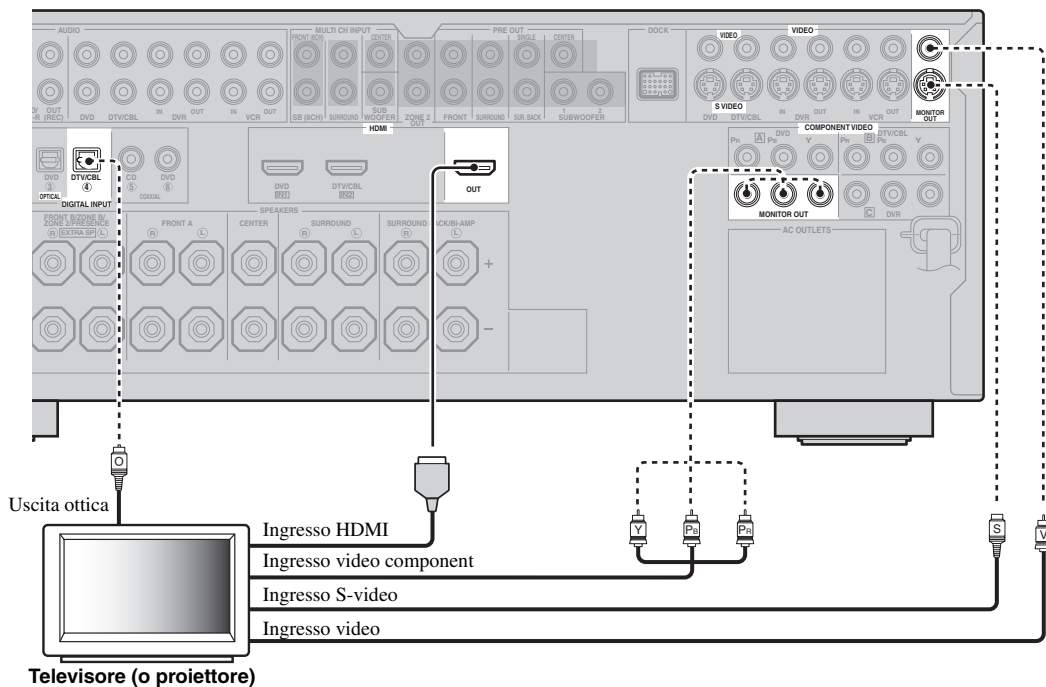

———— indica i collegamenti raccomandati  
 - - - - - indica collegamenti alternativi  
 (Uno per il collegamenti video,  
 uno per quelli audio)



## Collegamento di altri componenti



Controllare che quest'unità e gli altri componenti non siano collegati ad una presa di corrente.

### Note

- Se "VIDEO CONV." si trova su "OFF" (vedi pagina 88), usare sempre lo stesso tipo di collegamenti video usato per i collegamenti del televisore (vedi pagina 20). Ad esempio, se il televisore è stato collegato alla presa VIDEO MONITOR OUT di quest'unità, collegare gli altri componenti alle prese VIDEO.

### ■ Collegamento di un lettore DVD

- Se "VIDEO CONV." è regolato su "ON" (vedi pagina 88), i segnali video convertiti vengono emessi solo dalle prese MONITOR OUT. Per la registrazione, fare lo stesso tipo di collegamenti video fra ciascuno dei componenti.
- Per fare collegamenti digitali con un componente diverso da quello predefinito assegnato alla presa DIGITAL INPUT o DIGITAL OUTPUT, scegliere l'impostazione corrispondente per "OPTICAL OUT", "OPTICAL IN" o "COAXIAL IN" in "I/O ASSIGNMENT" (vedi pagina 84).
- Se si collega il proprio lettore DVD sia alle prese DIGITAL INPUT (OPTICAL) che a quelle DIGITAL INPUT (COAXIAL), viene data la priorità ai segnali dalla presa DIGITAL INPUT (COAXIAL).

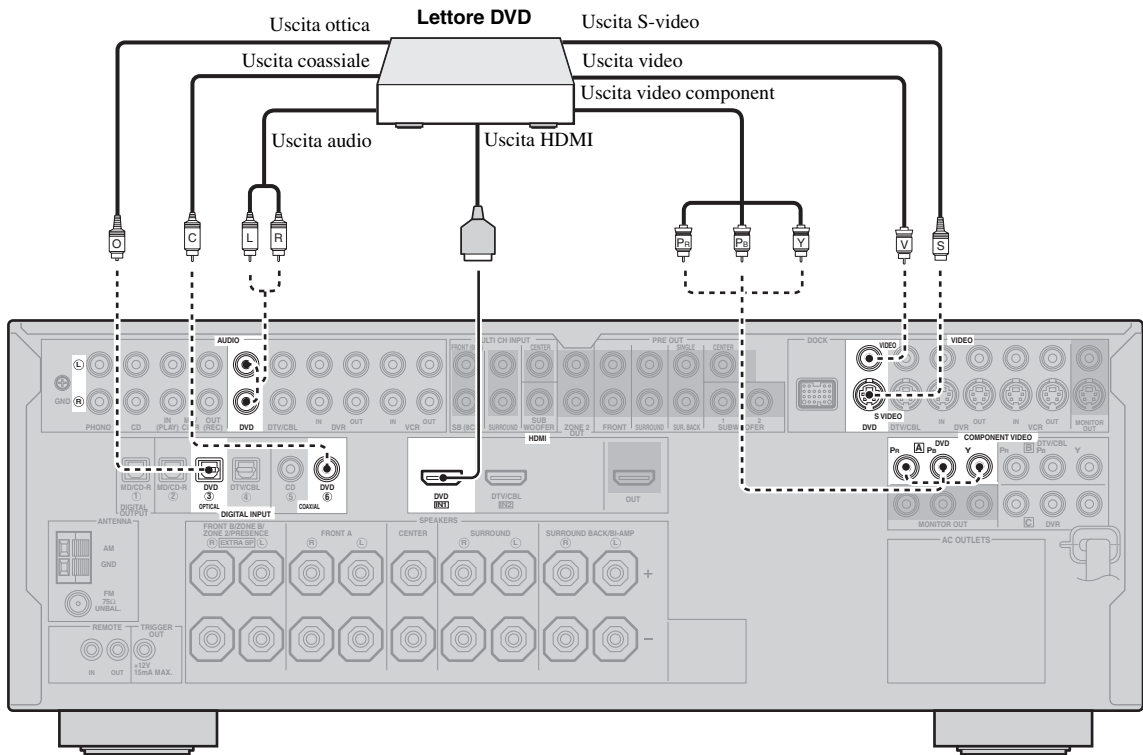

————— indica i collegamenti raccomandati

- - - - - indica collegamenti alternativi  
(Uno per il collegamenti video,  
uno per quelli audio)

■ Collegamento di un masterizzatore DVD, registratore video a disco fisso o videoregistratore

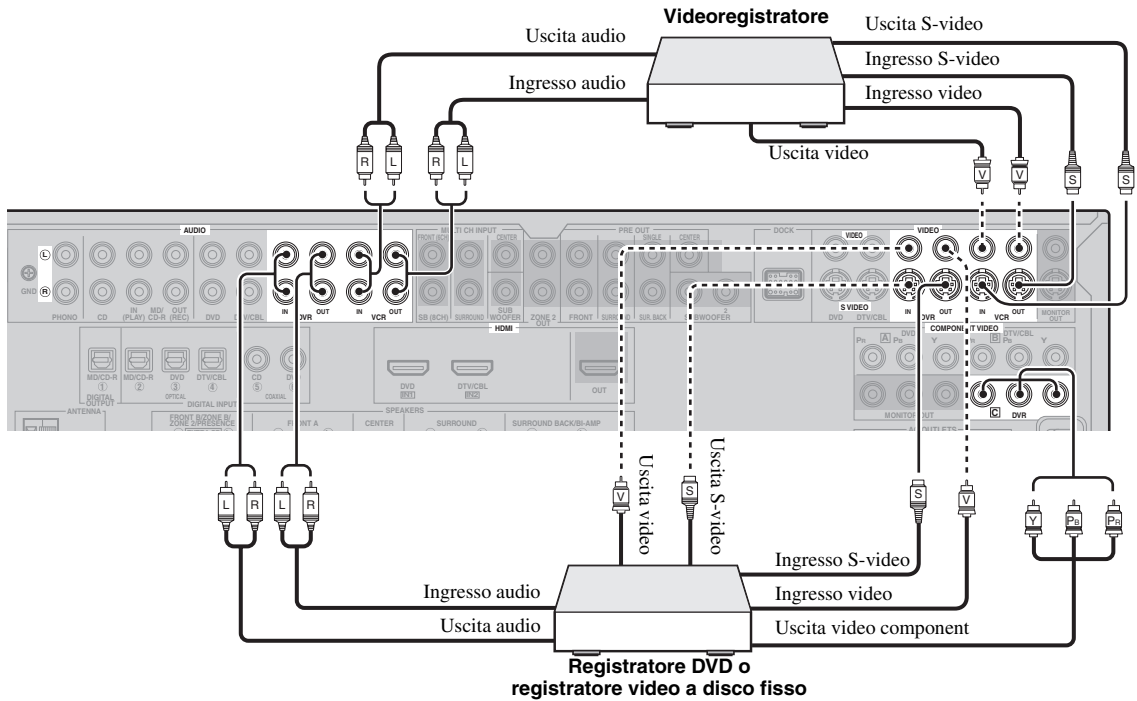

■ Collegamento di un set-top box

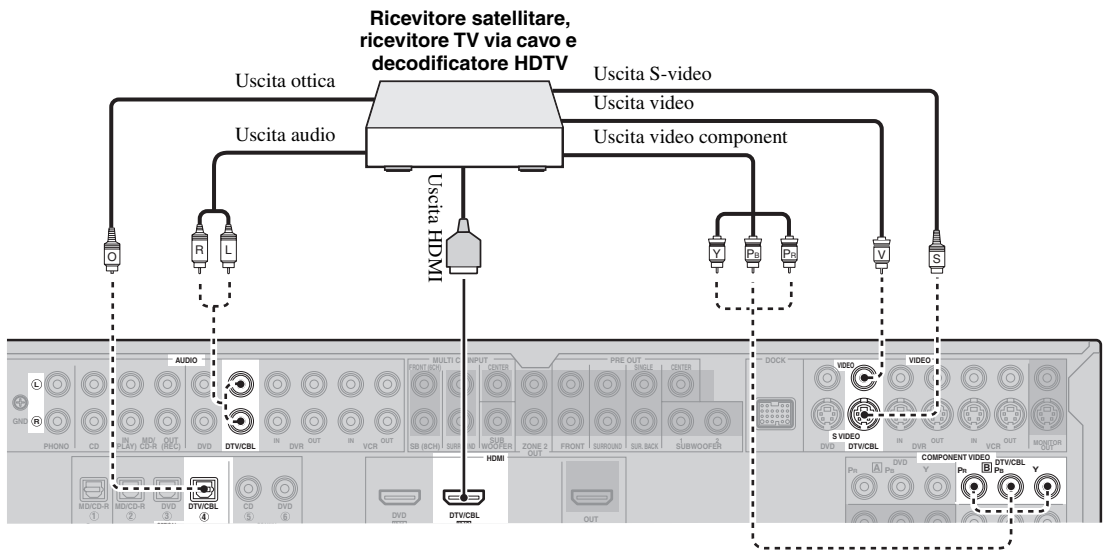

— indica i collegamenti raccomandati  
 - - - indica collegamenti alternativi (Uno per il collegamenti video, uno per quelli audio)

## ■ Collegamento di componenti audio

### Note

- Per fare collegamenti digitali con un componente diverso da quello predefinito assegnato alla presa DIGITAL INPUT o DIGITAL OUTPUT, scegliere l'impostazione corrispondente per "OPTICAL OUT", "OPTICAL IN", o "COAXIAL IN" in "I/O ASSIGNMENT" (vedi pagina 84).
- Collegare il proprio giradischi al terminale GND di quest'unità per ridurre il livello di rumore nel segnale. In alcuni casi però la riproduzione è migliore senza il collegamento con il terminale GND.
- Le prese PHONO sono compatibili solo con un giradischi con testina MM o MC ad alto livello di uscita. Per collegare un giradischi che impiega una testina MC a basso livello di uscita alle prese PHONO usare un trasformatore di uscita in linea o un amplificatore per testine MC.
- Se si collegano sia la presa DIGITAL INPUT (OPTICAL) che quella DIGITAL INPUT (COAXIAL) ad un componente audio, la priorità viene data alla presa DIGITAL INPUT (COAXIAL).

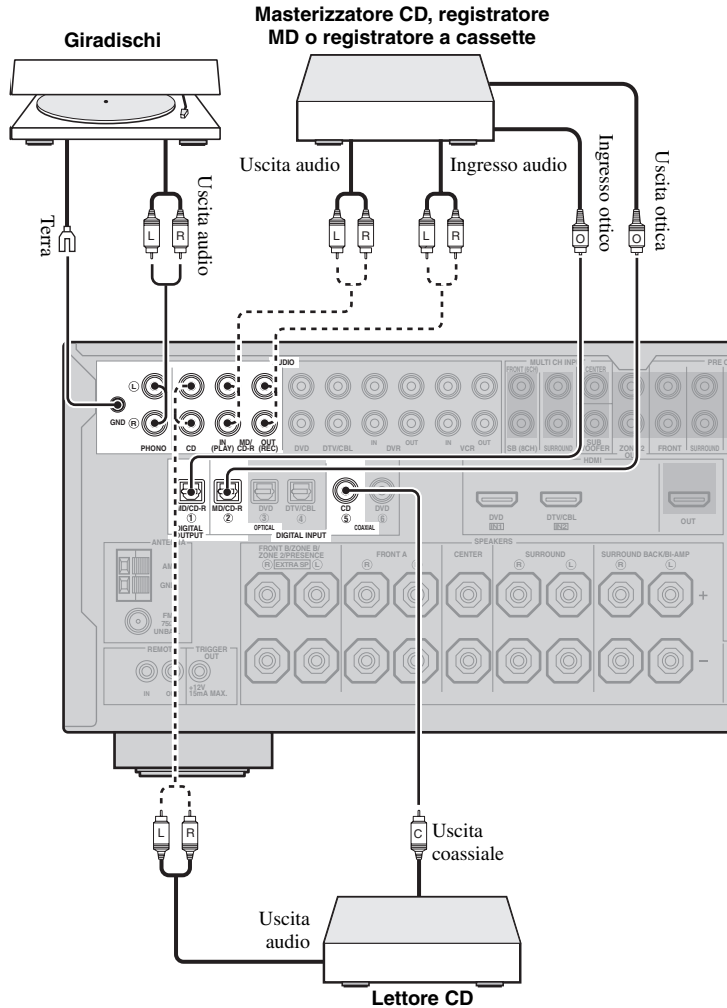

— indica i collegamenti raccomandati

- - - indica collegamenti alternativi  
(Uno per i collegamenti audio)

## ■ Collegamento con un amplificatore esterno

Quest'unità ha potenza più che sufficiente per l'uso in casa. Tuttavia, per aggiungere più potenza di uscita ai diffusori o per usare un altro amplificatore, collegare l'amplificatore esterno alle prese PRE OUT. Ciascuna presa PRE OUT emette i segnali dello stesso canale dei terminali SPEAKERS corrispondenti.

### Note

- Nel fare il collegamento con le prese PRE OUT, non collegare nulla ai terminali SPEAKERS.
- I segnali emessi da FRONT PRE OUT vengono influenzati dalle impostazioni TONE CONTROL (vedi pagina 52).
- Regolare il volume del subwoofer con controllo relativo del subwoofer (vedi pagina 52).
- Alcuni segnali possono non venire emessi dalle prese SUBWOOFER PRE OUT a seconda dell'impostazione di "SPEAKER SET" (vedi pagina 76).

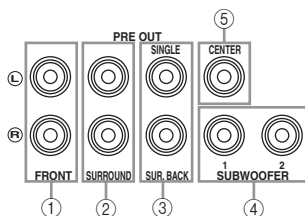

### ① Prese FRONT PRE OUT

Prese di uscita di linea dei canali anteriori.

### ② Prese SURROUND PRE OUT

Prese di uscita di linea dei canali surround.

### ③ Prese SUR.BACK PRE OUT

Prese di uscita dei canali surround posteriori. Se si collega solo un amplificatore esterno per il canale di circondamento posteriore, collegarlo alla presa SINGLE.

### Note

- Se "BI-AMP" si trova su "ON", quest'unità emette i segnali audio del canale anteriore dalle prese SUR.BACK PRE OUT.
- I segnali audio emessi dalle prese SUR.BACK PRE OUT differiscono a seconda dell'impostazione "EXTRA SP ASSIGN" (vedi le pagine 33 e 76).

### ④ Prese SUBWOOFER PRE OUT

Collegare uno o due subwoofer con un amplificatore incorporato.

### Nota

Il segnale in uscita dalla presa SUBWOOFER PRE OUT 2 è lo stesso emesso dalla presa SUBWOOFER PRE OUT 1.

### ⑤ Presa CENTER PRE OUT

Prese di uscita di linea del canale centrale.

## ■ Collegamento di un lettore multiformato o di un decodificatore esterno

Quest'unità possiede sei prese di ingresso addizionali (sinistra e destra FRONT, CENTER, sinistra e destra SURROUND e SUBWOOFER) per la ricezione discreta e multicanale di segnale da un lettore multidisco, un decodificatore esterno, un processore di suono o un preamplificatore.

Impostando "INPUT CH" su "8CH" in "MULTI CH" (vedi pagina 86), potete usare le prese di ingresso assegnate come "FRONT" in "MULTI CH" (vedi pagina 86) insieme alle prese MULTI CH INPUT e ricevere segnali a 8 canali.

Collegare le prese di uscita del proprio lettore multiformato o decodificatore esterno alle prese MULTI CH INPUT. Non mancare di far incontrare le uscite sinistra e destra con i rispettivi ingressi sinistro e destro dei canali anteriori e di circondamento.

### Note

- Quando si sceglie il componente collegato a MULTI CH INPUT come sorgente di segnale (vedi pagina 43), quest'unità automaticamente spegne il processore di campo sonoro digitale e non è possibile scegliere programmi di campo sonoro.
- Quest'unità non reindirizza segnali inviati alle prese MULTI CH INPUT per compensare l'assenza di certi diffusori. Prima di usare questa caratteristica, si raccomanda di collegare almeno un sistema di diffusori per 5.1 canali.

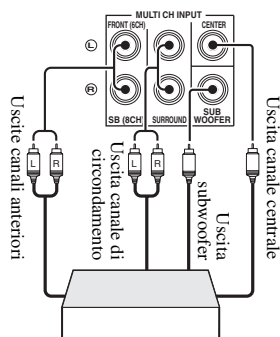

**Lettore multiformato/Decodificatore esterno (uscita a 5.1 canali)**

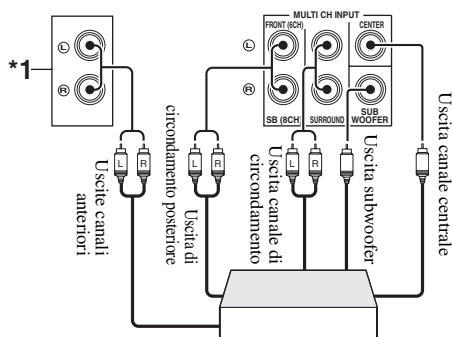

**Lettore multiformato/Decodificatore esterno (uscita a 7.1 canali)**

\*1 Le prese di ingresso audio analogiche sono assegnate come "FRONT" in "MULTI CH" (vedi pagina 86).

## ■ Collegamento di un dock universale Yamaha per iPod o un adattatore Bluetooth

Questa unità possiede un terminale DOCK sul pannello posteriore che permette di collegare un dock universale Yamaha per iPod (ad esempio un YDS-10, da acquistarsi separatamente) o un adattatore Bluetooth (ad esempio un YBA-10, da acquistarsi separatamente). Collegare un dock universale Yamaha per iPod o un adattatore Bluetooth al terminale DOCK del pannello posteriore di quest'unità usando il cavo apposito.



Per quanto riguarda la riproduzione con un iPod, consultare "Uso iPod™" a pagina 60, e per l'uso di componenti Bluetooth, consultare "Uso di componenti Bluetooth™" a pagina 62.

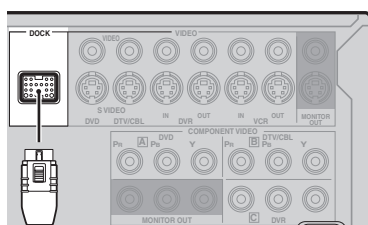

**Yamaha Dock universale per iPod o adattatore Bluetooth**

## ■ Uso delle prese REMOTE IN/OUT

Se i componenti usati sono Yamaha e sono in grado di trasmettere segnali di telecomando, collegare la presa REMOTE IN e quella REMOTE OUT di ingresso ed uscita del segnale di telecomando usando un cavo analogico monofonico con mini spinotti nel modo seguente.

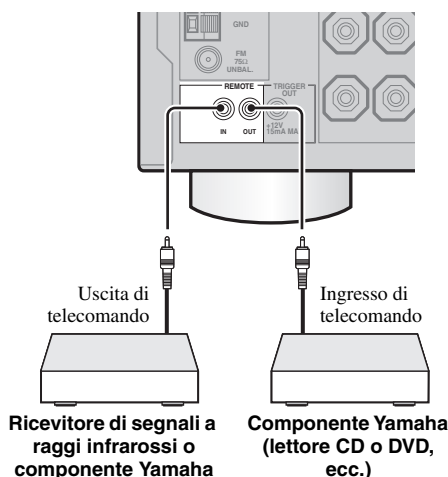

- Se i componenti possono emettere segnali di controllo SCENE, quest'unità può attivare automaticamente i componenti necessari ed iniziare la riproduzione quando si preme un pulsante SCENE. Per dettagli sui segnali di controllo SCENE dei componenti, leggere i vari manuali dell'utente.
- Se il componente collegato con la presa REMOTE OUT non è Yamaha, portare "SCENE IR" del menu delle impostazioni avanzate su "OFF" (vedi pagina 109).

## Uso delle prese VIDEO AUX del pannello anteriore

Usare le prese VIDEO AUX del pannello anteriore per collegare un'apparecchio per videogiochi o una videocamera a quest'unità.

### Attenzione

Prima di procedere con i collegamenti, non dimenticare di abbassare il volume di questa e delle altre unità.

### Note

- I segnali audio ricevuti dal terminale DOCK del pannello posteriore hanno la priorità su quelli ricevuti dalla presa VIDEO AUX.
- Per riprodurre i segnali ricevuti da questa presa, scegliere "V-AUX" come sorgente in ingresso.

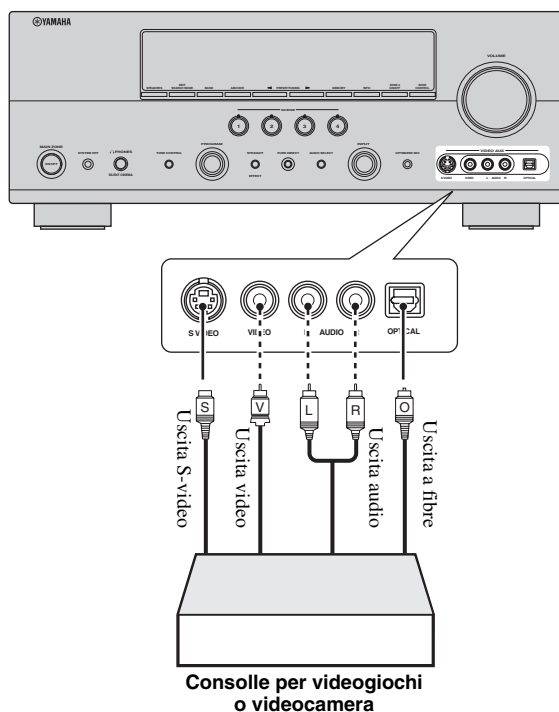

———— indica i collegamenti raccomandati

----- indica collegamenti alternativi  
(Uno per il collegamenti video,  
uno per quelli audio)

## Collegamento delle antenne FM e AM

A quest'unità sono accluse un'antenna FM ed una AM interne. Fare attenzione a che ciascuna sia collegata al terminale corretto. In generale, queste antenne sono sufficienti per una buona ricezione.

### Note

- L'antenna a telaio AM deve trovarsi il più possibile lontana da quest'unità.
- Un'antenna esterna installata correttamente produce segnale più chiaro di una interna. Se la ricezione fosse scadente, installare un'antenna esterna. Consultare in proposito il più vicino rivenditore o centro assistenza Yamaha.
- L'antenna AM a telaio deve essere sempre collegata, anche quando si usa anche un'antenna AM esterna.

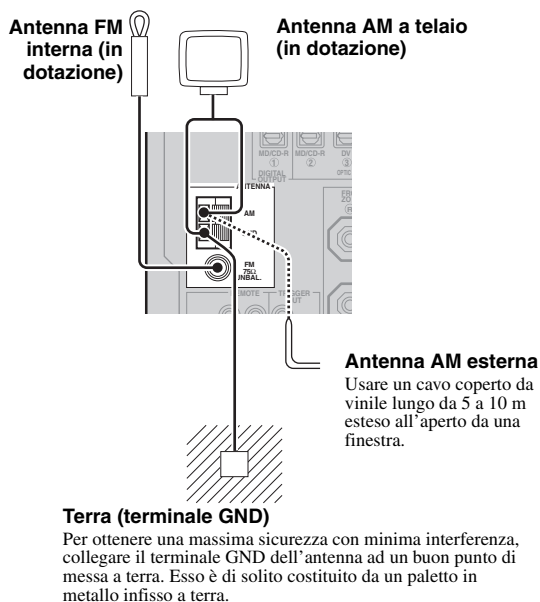

## Collegamento del filo dell'antenna AM a telaio

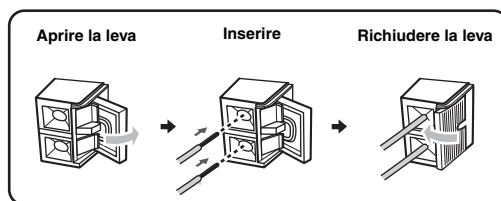

Il filo dell'antenna AM a telaio non ha polarità e si può collegare uno qualsiasi dei suoi due fili al terminale AM o GND.

## Installazione dell'antenna AM a telaio

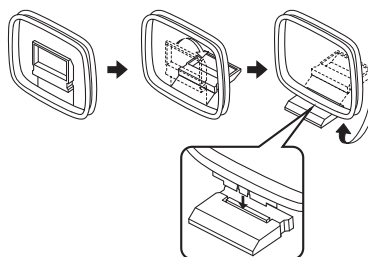

## Collegamento del cavo di alimentazione

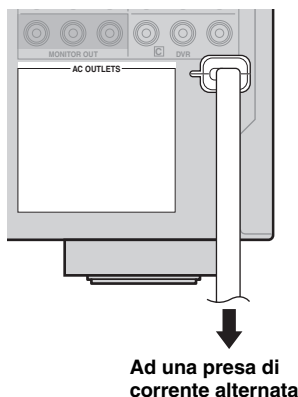

### ■ AC OUTLET(S) (SWITCHED)

Modello per Australia.....	1 uscita
Modello per Corea.....	Nessuna
Altri modelli .....	2 uscite

Usare queste prese ausiliarie per alimentare altri componenti. Collegare a queste prese i cavi di alimentazione di altri componenti. L'energia arriva a queste prese quando la zona principale o Zone 2 è attivata. Tuttavia, esse non vengono alimentate se la zona principale e quella Zone 2 sono disattivate o **SYSTEM OFF** del pannello anteriore è premuto. Per informazioni sulla potenza o il consumo totale massimi dei componenti collegabili a queste prese, consultare "Dati tecnici" a pagina 123.

#### Nota

L'erogazione di energia dalle prese AC OUTLET(S) di quest'unità non viene interrotta mentre quest'unità carica l'iPod collegato anche se questo è in modalità standby. Quando quest'unità completa la ricarica o l'iPod viene scollegato, l'alimentazione viene tagliata automaticamente se quest'unità si trova in standby.

#### Alimentazione della memoria

Il circuito di alimentazione della memoria previene la perdita del contenuto della memoria durante la modalità di attesa di quest'unità. Tuttavia, i dati in memoria possono venire perduti nel caso che il cavo di alimentazione venga scollegato dalla presa di corrente alternata o l'alimentazione si interrompa per oltre una settimana.

## Impostazione dell'impedenza dei diffusori

### Attenzione

Se si usano diffusori da 6 ohm, impostare "SP IMP." su "6Ω MIN" PRIMA di fare uso di quest'unità. Si possono usare come diffusori anteriori anche diffusori da 4 ohm.

- 1 Premere **SYSTEM OFF** del pannello anteriore e spegnere questa unità.  
Vedi pagina 29 per dettagli.
- 2 Mantenere premuto **tone control** e quindi premere **MAIN ZONE ON/OFF** in modo da fare accendere quest'unità.  
Quest'unità si accende ed il menu di impostazione avanzata appare nel display del pannello anteriore.

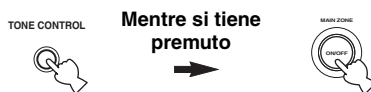

- 3 Girare il selettore **PROGRAM** fino a scegliere "SP IMP."  
"SP IMP." e l'impostazione attuale dell'impedenza dei diffusori ("8Ω MIN") appaiono nel display del pannello anteriore.
- 4 Premere **tone control** più volte per scegliere "6Ω MIN".
- 5 Premere **SYSTEM OFF** per salvare le nuove impostazioni e spegnere questa unità.

#### Nota

Le impostazioni fatte si attivano la prossima volta che quest'unità viene accesa.



## Accensione e spegnimento di quest'unità

### ■ Accensione di quest'unità

Premere il pulsante **Ⓚ MAIN ZONE ON/OFF** (o **Ⓛ POWER**) per attivare questa unità.

La zona principale è attivata.



- Quando quest'unità viene accesa, si ha un periodo di qualche secondo in cui quest'unità non produce alcun suono.
- Potete anche attivare la zona principale premendo **Ⓢ SCENE** (o **Ⓓ SCENE**).

### ■ Portare la zona principale in modalità di attesa

Premere il pulsante **Ⓚ MAIN ZONE ON/OFF** (o **Ⓛ STANDBY**) per portare la zona principale in modalità di attesa.

Nella modalità di attesa, quest'unità consuma una piccola quantità di corrente per ricevere i segnali a raggi infrarossi del telecomando.



Premere il pulsante **Ⓛ SYSTEM OFF** per portare la zona principale e Zone 2 (vedi pagina 104) in modalità di attesa.

## Display del pannello anteriore

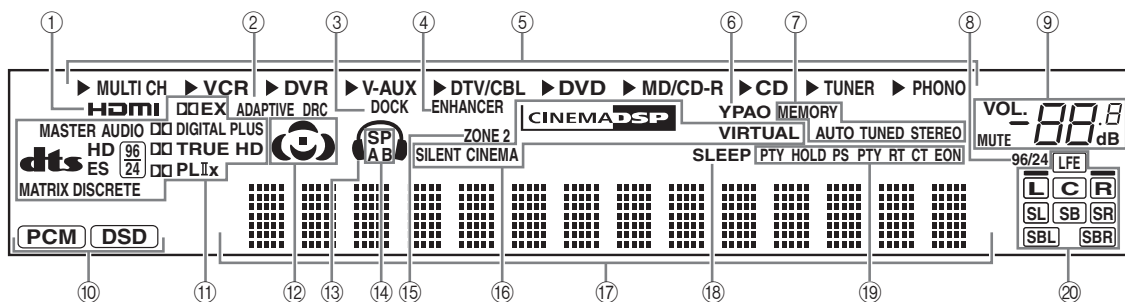

### ① Indicatore HDMI

Si illumina quando il segnale di una sorgente viene ricevuto dalle prese HDMI IN (vedi pagina 18).

### ② Indicatore ADAPTIVE DRC

Si illumina quando la caratteristica di controllo adattivo della gamma dinamica è attivata (vedi pagina 80).

### ③ Indicatore DOCK

- Si illumina quando collegate il vostro iPod ad un dock universale Yamaha per iPod (ad esempio un YDS-10 opzionale) collegato al terminale DOCK di quest'unità (vedi pagina 25) e V-AUX viene scelto come sorgente di segnale. L'indicatore DOCK si accende a sua volta quando quest'unità in modalità di attesa ricarica la batteria dell'iPod.
- Lampeggia quando l'adattatore Bluetooth Yamaha collegato (ad esempio un YBA-10 in vendita separatamente) ed il componente Bluetooth sono in fase di pairing o l'adattatore Bluetooth sta cercando un componente Bluetooth (vedi pagina 62).
- Si illumina quando l'adattatore Bluetooth Yamaha è collegato ad un componente Bluetooth (vedi pagina 62).

### ④ Indicatore ENHANCER

Si accende se la modalità Compressed Music Enhancer è scelta (vedi pagina 50).

### ⑤ Indicatori di sorgente in ingresso

Il cursore corrispondente si accende ad indicare la sorgente di segnale scelta.

### ⑥ Indicatore YPAO

Si illumina durante l'operazione "AUTO SETUP" e quando le impostazioni dei diffusori fatte in "AUTO SETUP" sono usate senza modifica (vedi pagina 32).

### ⑦ Indicatori del sintonizzatore

Si illumina quando quest'unità si trova nella modalità di sintonizzazione FM o AM (vedi le pagine 53 a 56).

### ⑧ Indicatore 96/24

Si illumina quando un segnale DTS 96/24 viene ricevuto da quest'unità.

### ⑨ Indicatore MUTE ed indicatore di livello VOLUME

- L'indicatore MUTE lampeggia mentre la funzione MUTE è attivata (vedi pagina 45).
- Indicano il volume di riproduzione attuale.

### ⑩ Indicazioni sul segnale in ingresso

Si illumina quando quest'unità sta riproducendo segnali audio digitali PCM (Pulse Code Modulation) o DSD (Direct Stream Digital).

### ⑪ Indicatori del decodificatore

L'indicatore rispettivo si accende se uno dei decodificatori di quest'unità è in funzione.

### ⑫ Indicatori di campo sonoro

Si accendono per indicare il campo sonoro (vedi pagina 48) attivo.

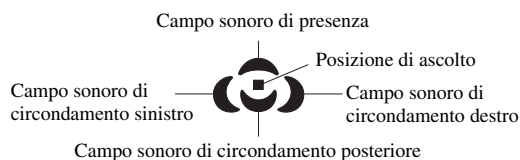

### ⑬ Indicatore di cuffia

Si illumina durante l'ascolto in cuffia (vedi pagina 45).

### ⑭ Indicatori SP A B

Si illumina a seconda dei diffusori anteriori attivati (vedi pagina 43).

SP A: I diffusori FRONT A sono attivati.

SP B: I diffusori FRONT B sono attivati.

SP A B: I diffusori FRONT A e FRONT B sono attivati.

### ⑮ Indicatore ZONE2

Si illumina quando la zona Zone 2 è accesa (vedi pagina 104).

### ⑯ Indicatori DSP

Quando un programma di campo sonoro viene scelto, il rispettivo indicatore si accende (vedi pagina 48).

### Indicatore CINEMA DSP

Si illumina quando si sceglie un campo sonoro CINEMA DSP (vedi pagina 48).

**Indicatore VIRTUAL**

Si illumina quando la modalità Virtual CINEMA DSP è attiva (vedi pagina 51).

**Indicatore SILENT CINEMA**

Si illumina quando la cuffia è collegata ed un programma di campo sonoro è scelto (vedi pagina 51).

**17 Display delle informazioni**

Indica il nome del campo sonoro in uso ed altre informazioni riguardanti la regolazione o modifica di parametri.

**18 Indicatore SLEEP**

Si illumina mentre la funzione di spegnimento via timer è attiva (vedi pagina 47).

**19 Indicatori Radio Data System (solo modelli per Europa e Russia)****PTY HOLD**

Si accende mentre quest'unità si trova in modalità PTY SEEK (vedi pagina 57).

**PS, PTY, RT e CT**

Si illuminano a seconda delle informazioni Radio Data System disponibili (vedi pagina 59).

**EON**

Si illumina se è disponibile il servizio dati EON (vedi pagina 58).

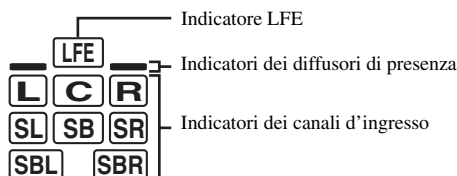
**20 Indicatori del canale d'ingresso e dei diffusori****Indicatori dei canali d'ingresso**

- Indicano i canali componenti del segnale digitale in ingresso.
- Si illumina o lampeggia a seconda delle impostazioni dei diffusori quando questa unità si trova nella modalità di impostazione automatica o (vedi pagina 32) o in "BASIC MENU" in "MANUAL SETUP" (vedi pagina 78).

**Indicatori dei diffusori di presenza**

Si illumina o lampeggia a seconda delle impostazioni "EXTRA SP ASSIGN" quando questa unità si trova nella modalità di impostazione automatica (vedi pagina 32) o in "BASIC MENU" in "MANUAL SETUP" (vedi pagina 76).



È possibile regolare automaticamente i diffusori di presenza e circondamento posteriori con "AUTO SETUP" (vedi pagina 32) o manualmente regolando i parametri "SUR.B L/R SP" (vedi pagina 77) in "SPEAKER SET".

**Uso del telecomando**

Il telecomando trasmette un raggio infrarosso direzionale. Durante l'uso, puntare il telecomando sempre direttamente sul sensore di telecomando di questa unità.

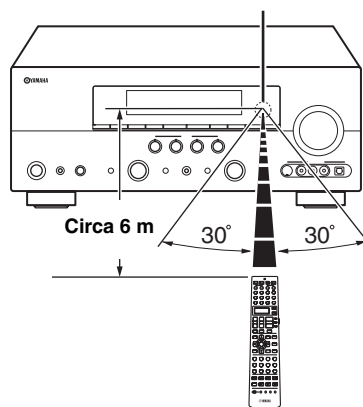
**Sensore del telecomando****Finestra dei raggi infrarossi (1)**

Emette segnali di telecomando a raggi infrarossi. Puntare questa finestra sul componente che volete controllare.

**Indicatore di trasmissione (2)**

Lampeggia quando il telecomando sta inviando segnale a raggi infrarossi.

**Display (6)**

Mostra il nome del componente sorgente scelto, che potete quindi controllare.

**Selettore della modalità di funzionamento (16)**

La funzione di alcuni dei pulsanti dipende dalla posizione del selettore della modalità di funzionamento.

**AMP**

Controlla la sezione di amplificazione di quest'unità.

**SOURCE**

Controlla il componente scelto con un selettore d'ingresso (vedi pagina 92).

**TV**

Controlla il televisore assegnato a DTV/CBL o PHONO (vedi pagina 91).

**Note**

- Non versare acqua o altri liquidi sul telecomando.
- Non far cadere il telecomando.
- Non lasciare o custodire il telecomando in ambienti come i seguenti:
  - luoghi umidi, ad esempio un bagno
  - luoghi ad alta temperatura, ad esempio un calorifero o una stufa
  - luoghi esposti a basse temperature
  - luoghi polverosi
- Per impostare i codici di telecomando di altri componenti, vedi pagina 93.

# Ottimizzazione delle impostazioni dei diffusori per la propria stanza di ascolto (YPAO)

Quest'unità usa la tecnologia YPAO (Yamaha Parametric Room Acoustic Optimizer) che permette di evitare impostazioni manuali dei diffusori basate sull'ascolto e raggiunge regolazioni maggiormente accurate automaticamente. Il microfono ottimizzatore in dotazione raccoglie ed analizza il suono dei vostri diffusori durante l'ascolto.

## Uso AUTO SETUP

### Note

- Tenere presente che è normale che durante la procedura "AUTO SETUP" l'impianto produca forti suoni.
- Per ottenere risultati ottimali, controllare che la stanza sia il più tranquilla possibile mentre la procedura "AUTO SETUP" è in corso. Se ci fosse troppo rumore, i risultati non sarebbero soddisfacenti.



- Le impostazioni iniziali sono indicate in grassetto.
- Potete eseguire la procedura "AUTO SETUP" col menu del sistema che appare nella schermata OSD o nel display del pannello anteriore. Questo manuale usa illustrazioni della schermata OSD per spiegare la procedura "AUTO SETUP".
- Prima di fare regolazioni, portare il selettore della modalità di funzionamento del telecomando su **16AMP**.
- Quest'unità usa i diffusori collegati ai terminali FRONT A come diffusori anteriori per la regolazione.

## 1 Controllare di aver controllato quanto segue.

### Nota

Prima di iniziare l'impostazione automatica, controllare quanto segue.

- Che i diffusori siano ben collegati.
- Che le cuffie siano collegate a quest'unità.
- Quest'unità ed il monitor video sono accesi.
- Quest'unità è stata scelta come sorgente video per il monitor video.
- Il subwoofer collegato è acceso ed il volume è a metà (o poco meno).
- I controlli della frequenza di crossover del subwoofer collegato sono sul massimo.

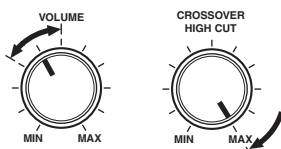

Comandi di un subwoofer (esempio)

- Che la stanza sia sufficientemente tranquilla.



Se si collegano due subwoofer a questa unità, il volume di ciascuno dei due è leggermente più basso.

## 2 Collegare il microfono ottimizzatore in dotazione alla presa OPTIMIZER MIC del pannello anteriore.

"MIC ON View OSD menu" appare sul display del pannello anteriore.

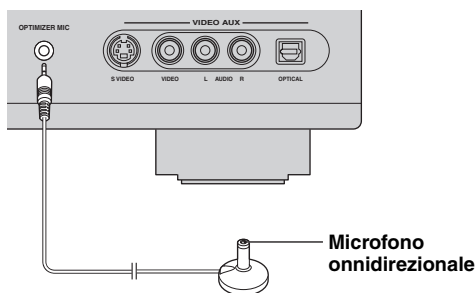

La schermata del menu seguente appare sul monitor video.

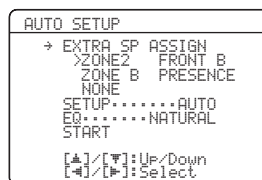

## 3 Posare il microfono ottimizzatore su di una superficie piana con la testina onnidirezionale rivolta in alto, nella posizione di ascolto normale.

Microfono ottimizzatore

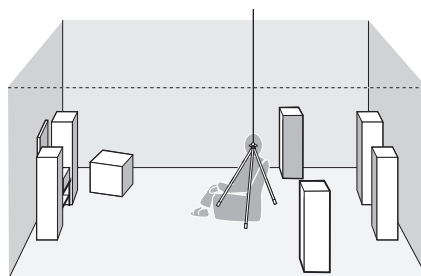

Se possibile, usare un treppiedi (ecc.) per portare il microfono alla stessa altezza delle vostre orecchie nel momento di ascolto. Potete usare la vite di un treppiedi (ecc.) per fissare il microfono ottimizzatore al treppiedi (ecc.) stesso.

#### 4 Premere </> per scegliere l'impostazione desiderata per "EXTRA SP ASSIGN" e poi .

##### Assegnazione di diffusori extra

##### EXTRA SP ASSIGN

Sceglie la funzione dei diffusori collegati ai terminali EXTRA SP.

Opzioni: **FRONT B**, ZONE2, ZONE B, PRESENCE, NONE

- **Quando si usano i diffusori anteriori alternativi (vedi pagina 43)**  
Scegliere "FRONT B".
- **Se si usano i diffusori Zone 2 (vedi pagina 104)**  
Scegliere "ZONE2" per impostare la funzione dei diffusori Zone 2. Quest'unità pilota i diffusori Zone 2 usando il suo amplificatore interno.
- **Se si vuole usare un altro sistema di diffusori anteriori in Zone B**  
Scegliere "ZONE B".
- **Se si usano i diffusori di presenza (vedi pagina 13)**  
Scegliere "PRESENCE" per impostare la funzione dei diffusori di presenza.
- **Se non si usano i terminali EXTRA SP**  
Scegliere "NONE" per disattivare i terminali EXTRA SP.

##### Nota

Se si sceglie "ON" in "BI-AMP" (vedi pagina 109), non si può scegliere "PRESENCE" o "ZONE2" in "EXTRA SP ASSIGN".

#### 5 Premere </> per scegliere "SETUP" e poi premere .

Opzioni: **AUTO**, RELOAD, UNDO, DEFAULT

- Scegliere "AUTO" per fare eseguire automaticamente l'intera procedura "AUTO SETUP".
- Scegliere "RELOAD" per ricaricare le ultime impostazioni "AUTO SETUP" e saltare quelle precedenti.
- Scegliere "UNDO" per disattivare le ultime impostazioni "AUTO SETUP" e tornare a quelle precedenti.
- Scegliere "DEFAULT" per riportare i parametri di "AUTO SETUP" ai valori predefiniti.

##### Note

- "RELOAD" e "UNDO" sono disponibili solo dopo aver usato "AUTO SETUP" ed averne confermato il risultato.
- "RELOAD" e "UNDO" non sono disponibili quando si cambia l'impostazione di "BI-AMP" delle impostazioni avanzate (vedi pagina 109) o "EXTRA SP ASSIGN" in "BASIC MENU" (vedi pagina 76).

#### 6 Premere </> per scegliere la regolazione desiderata per "EQ".

##### Tipo di equalizzatore parametrico EQ

L'equalizzatore parametrico regola il livello delle bande di frequenza scelte. Quest'unità sceglie automaticamente le bande di frequenza cruciali della stanza di ascolto e regola il loro livello per creare un campo sonoro ottimale. Potete scegliere il tipo di regolazione dell'equalizzatore parametrico fra i seguenti.

Opzioni: **NATURAL**, FLAT, FRONT

- Scegliere "NATURAL" per ottenere la media della risposta in frequenza di tutti i diffusori perché le frequenze più alte sono riprodotte da tutti i diffusori per ottenere un suono più naturale. Raccomandato se l'impostazione FLAT suona un po' ruvida.
- Scegliere "FLAT" per fare una media della risposta in frequenza di tutti i diffusori. Raccomandato se tutti i diffusori sono di qualità simile.
- Scegliere "FRONT" per regolare la risposta in frequenza di ciascun diffusore in accordo col suono prodotto da diffusori anteriori. Raccomandato se i propri diffusori anteriori sono di qualità molto superiore agli altri.

**7 Premere  $\odot$   $\nabla$  per scegliere “START” e poi  $\odot$  **ENTER** per iniziare la regolazione.**

L’indicazione seguente appare sul display OSD. Quando questa unità inizia la procedura di impostazione automatica, i diffusori emettono suoni di prova acuti. Per ottenere misurazioni più accurate, fare silenzio e avvicinarsi ad un muro vicino al quale non ci sono diffusori. Raccomandiamo di uscire dalla stanza nel corso della procedura di impostazione automatica.

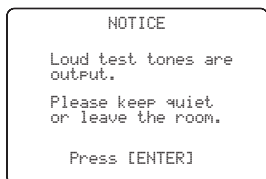

Eseguita l’operazione successiva, questa unità inizia la procedura di impostazione automatica.

**8 Premere  $\odot$  **ENTER** per iniziare la procedura di impostazione automatica.**

La schermata seguente appare nella display OSD e la procedure di impostazione inizia entro 10 secondi.

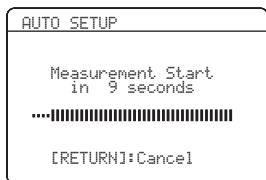

Dei forti suoni di prova vengono emessi da ciascun diffusore durante la procedura di impostazione automatica. Terminata l’operazione, nella schermata OSD appare l’indicazione “RESULT”.

**Note**

- Durante la procedura di impostazione automatica, non fare alcuna operazione con quest’unità.
- Si raccomanda di uscire dalla stanza nel corso della procedura di impostazione automatica. Il completamento dell’impostazione automatica richiede circa 3 minuti.



Premere  $\odot$   $\Delta$  per cancellare la procedura di impostazione automatica.

**9 Controllare che la seguente schermata compaia e poi premere  $\odot$  **ENTER** per far comparire la schermata dei risultati.**

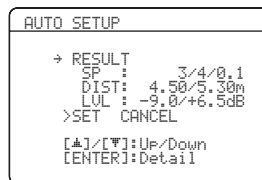
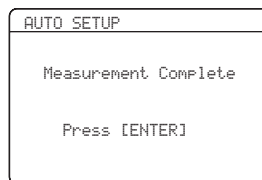

I risultati visualizzati in “RESULT” sono i seguenti:

**Numero di diffusori SP**

Visualizzi il numero di diffusori collegati a quest’unità nell’ordine seguente: Anteriori/Posteriori/Subwoofer

**Distanza diffusori DIST**

Visualizza la distanza dei diffusori dalla posizione di ascolto nell’ordine seguente: Distanza diffusore più vicino/Distanza diffusore più lontano

**Livello diffusori LVL**

Visualizza il livello di uscita dei diffusori nell’ordine seguente: Livello in uscita più basso/Livello in uscita più alto

**Note**

- Il segnale in uscita dalla presa SUBWOOFER PRE OUT 2 è lo stesso emesso dalla presa SUBWOOFER PRE OUT 1. Quindi, anche se si usano due subwoofer, il numero dei diffusori collegati viene indicato come “0.1”.
- Se “E-10:INTERNAL ERROR” appare durante il test, riprendere la procedura dalla fase 4.
- Se si è scelta una posizione diversa da “AUTO” nella fase 5, non viene prodotto alcun segnale di test.
- Se un errore appare durante la procedura “AUTO SETUP”, la procedura di impostazione viene cancellata ed appare una schermata di errore. Per maggiori dettagli, vedere “Se appare un’indicazione di errore” a pagina 36.
- Quando quest’unità rileva potenziali problemi durante la procedura “AUTO SETUP”, appaiono l’indicazione “WARNING” ed il numero dei messaggi di avvertenza sopra “RESULT” (vedi pagina 36).
- A seconda dell’ambiente di ascolto, “SWFR PHASE:REV” appare durante la procedura automatica e “SUBWOOFER PHASE” in “SOUND MENU” (vedi pagina 78) viene automaticamente regolato su “REVERSE”.

**10** Premere **Ⓢ** **ENTER** per visualizzare nei dettagli i risultati dell'impostazione.

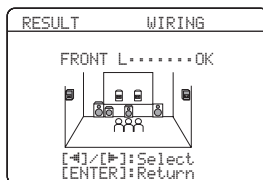
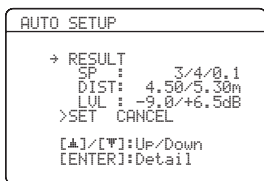

**11** Premere **Ⓢ** **◀/▶** più volte per passare da un risultato all'altro.

Premere **Ⓢ** **▲/▼** per passare dall'uno all'altro dei parametri dei risultati.

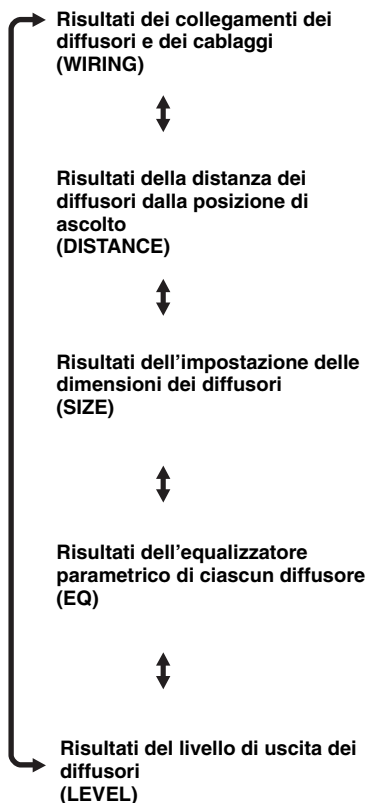

Se non siete soddisfatti dei risultati o volete regolare manualmente i parametri, usare "MANUAL SETUP" (vedi pagina 71).

**Note**

- La distanza visualizzata nei risultati "DISTANCE" potrebbe essere superiore a quella reale con certi tipi di subwoofer.
- Nei risultati "EQ", dei valori differenti possono venire impostati per la stessa frequenza per raggiungere una regolazione più accurata.

**12** Premere **Ⓢ** **ENTER** per tornare al display dei risultati.

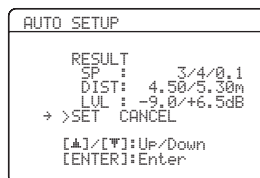

**13** Controllare che il puntatore punti su "SET" e "CANCEL" e quindi premere **Ⓢ** **◀/▶** per scegliere "SET" o "CANCEL".

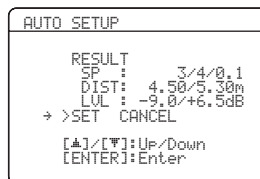

Opzioni: **SET**, **CANCEL**

- Scegliere "SET" per confermare i risultati "AUTO SETUP".
- Scegliere "CANCEL" per cancellare i risultati "AUTO SETUP".

**14** Premere **Ⓢ** **ENTER** per confermare la scelta fatta.

Appare la schermata seguente. Per uscire dal menu "SET MENU", scollegare il microfono ottimizzatore da questa unità. Il microfono ottimizzatore è sensibile al calore. Tenerlo lontano dalla luce solare diretta e non collocarlo sopra quest'unità.

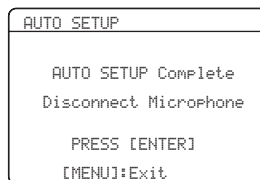

Se si cambiano diffusori, la posizione dei diffusori o la loro posizione nell'ambiente di ascolto, eseguire nuovamente la configurazione automatica "AUTO SETUP" per tarare il proprio sistema.

## ■ Se appare un'indicazione di errore

Premere **Ⓣ** / **▲** / **▼** / **◀** / **▶** per scegliere **“RETRY”** o **“EXIT”**, quindi **Ⓣ** **ENTER**.

Il display che segue è un esempio in cui **“E-9:USER CANCEL”** appare nell'OSD.

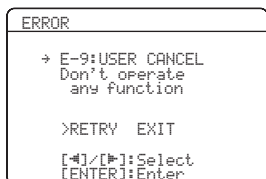

Opzioni: **RETRY**, **EXIT**

- Scegliere **“RETRY”** per ripetere la procedura **“AUTO SETUP”**.
- Scegliere **“EXIT”** per abbandonare la procedura **“AUTO SETUP”**.



Se **“E-5:NOISY”** appare, **“PROCEED”** a sua volta compare fra le scelte possibili. Scegliendo **“PROCEED”**, questa unità continua la misurazione e le impostazioni, ma le impostazioni possono non essere ottimali.

## ■ Se **“WARNING”** appare

Se quest'unità rileva problemi potenziali durante la procedura **“AUTO SETUP”**, **“WARNING”** appare nel display dei risultati. Controllare i messaggi di avvertenza e correggere le impostazioni dei diffusori.

### Nota

Le avvertenze differiscono dagli errori perché non cancellano la procedura **“AUTO SETUP”**.

### 1 Controllare che il puntatore punti su **“WARNING”** e premere **Ⓣ** **ENTER** per visualizzare più dettagli sull'avvertenza.

Il numero sulla destra di **“WARNING”** indica il numero delle avvertenze.

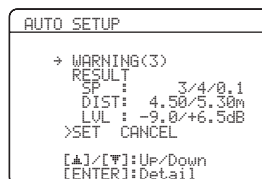

### 2 Premere **Ⓣ** / **◀** / **▶** più volte per passare da un display dell'avvertenza all'altro.

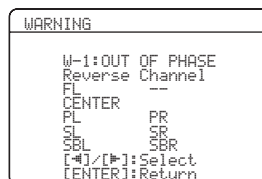

- Per dettagli su ciascuna avvertenza, consultare la sezione **“AUTO SETUP”** in **“Diagnostics”** a pagina 116.
- Quando il messaggio di avvertenza corrispondente non è applicabile a un diffusore, viene visualizzato **“—”**.
- Se **“SWFR:TOO LOUD”** o **“SWFR:TOO LOW”** appaiono nel display **“W-3:LEVEL ERROR”**, regolare il volume dei subwoofer.

### 3 Premere **Ⓣ** **ENTER** per tornare al display dei risultati.



# Scelta dei modelli SCENE

Quest'unità possiede 17 modelli SCENE prefissati per vari usi di quest'unità. Inizialmente, i modelli SCENE seguenti sono memorizzati nei seguenti pulsanti SCENE (vedi pagina 8):

**SCENE 1:** DVD Movie Viewing

**SCENE 2:** Music Disc Listening

**SCENE 3:** TV Viewing

**SCENE 4:** Radio Listening

Se si vogliono usare modelli SCENE differenti, scegliere un modello SCENE dal catalogo di modelli SCENE ed assegnarlo ai pulsanti SCENE del pannello anteriore e del telecomando.

Scegliere il modello SCENE desiderato

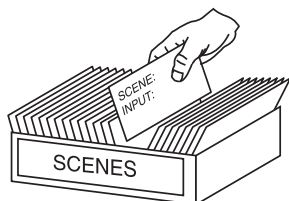

Catalogo di modelli SCENE (immagine)



Assegnare il modello SCENE al pulsante SCENE

## Scelta del modello SCENE desiderato con i pulsanti SCENE

### 1 Mantenere premuto **SCENE** (o **SCENE**) per 3 secondi.

L'indicatore del pulsante SCENE del pannello anteriore scelto inizia a lampeggiare ed il nome del modello SCENE al momento assegnato appare nel display del pannello anteriore.

3 secondi



Pannello anteriore

oppure

3 secondi



Telecomando



Lampeggia

DVD Movie View

### 2 Girare il selettore **INPUT** (o portare il selettore della modalità di funzionamento su **AMP** e premere **</>**) per scegliere il modello desiderato.

DVD Viewing

### 3 Premere **SCENE** (o **SCENE**) di nuovo per confermare l'operazione.

Il modello SCENE viene assegnato al pulsante SCENE.



Pannello anteriore

oppure



Telecomando

#### Nota

Una volta che i modelli SCENE desiderati vengono assegnati ai pulsanti SCENE desiderati, impostare la sorgente di segnale del modello SCENE del telecomando. Vedi pagina 41 per dettagli.

■ Quale modello SCENE volete scegliere?

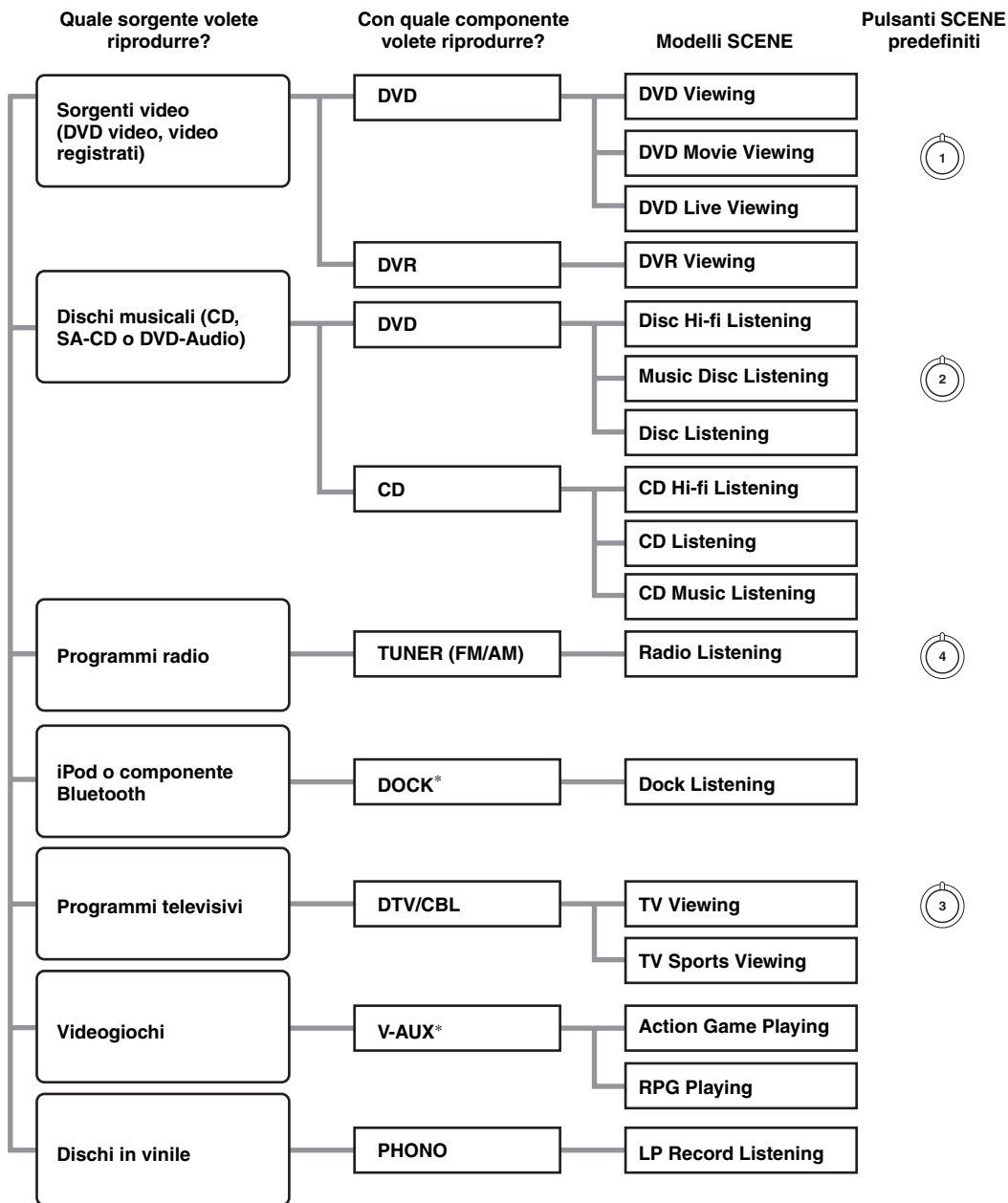

**Nota**

\* Se iPod è collegato ad un dock universale per iPod Yamaha o un componente Bluetooth viene collegato ad un adattatore Bluetooth, questa unità riproduce le sorgenti audio ricevute dal terminale DOCK.



Potete creare modelli SCENE vostri modificando i modelli SCENE preimpostati. Vedi pagina 40 per dettagli.

## ■ Descrizione dei modelli SCENE preimpostati

Le illustrazioni del pulsante SCENE nella tabella seguente indicano i pulsanti SCENE assegnati nelle impostazioni predefinite.

Modello SCENE	Sorgente di segnale	Modalità di riproduzione	Caratteristiche
<b>DVD Viewing</b>	DVD*	<b>Straight</b>	Scegliere questo modello SCENE per riprodurre materiale generico con un lettore DVD.
<b>DVD Movie Viewing</b> 	DVD*	<b>MOVIE Sci-Fi</b>	Scegliere questo modello SCENE per riprodurre film con un lettore DVD.
<b>DVD Live Viewing</b>	DVD*	<b>ENTERTAINMENT Music Video</b>	Scegliere questo modello SCENE per riprodurre video di musica dal vivo con lettore DVD.
<b>DVR Viewing</b>	DVR	<b>MOVIE Drama</b>	Scegliere questo modello SCENE per riprodurre film con il proprio masterizzatore video digitale.
<b>Disc Hi-fi Listening</b>	DVD*	<b>Pure Direct</b>	Scegliere questo modello SCENE per riprodurre con alta fedeltà dischi di musica col proprio lettore DVD.
<b>Music Disc Listening</b> 	DVD*	<b>STEREO 2ch Stereo</b>	Scegliere questo modello SCENE per riprodurre dischi di musica con un lettore DVD.
<b>Disc Listening</b>	DVD*	<b>STEREO 7ch Stereo</b>	Scegliere questo modello SCENE per riprodurre musica con un lettore DVD come musica di sottofondo.
<b>CD Hi-fi Listening</b>	CD*	<b>Pure Direct</b>	Scegliere questo modello SCENE per riprodurre con alta fedeltà dischi di musica col proprio lettore CD.
<b>CD Listening</b>	CD*	<b>STEREO 7ch Stereo</b>	Scegliere questo modello SCENE per riprodurre dischi di musica con un lettore CD.
<b>CD Music Listening</b>	CD*	<b>STEREO 2ch Stereo</b>	Scegliere questo modello SCENE per riprodurre musica con un lettore CD come musica di sottofondo.
<b>Radio Listening</b> 	TUNER	<b>MUSIC ENHANCER 7ch Enhancer</b>	Scegliere questo modello SCENE per riprodurre programmi audio in FM o AM.
<b>Dock Listening</b>	V-AUX	<b>MUSIC ENHANCER 7ch Enhancer</b>	Scegliere questo modello SCENE per riprodurre musica con l'iPod nel dock universale per iPod Yamaha o componente Bluetooth collegato ad un adattatore Bluetooth.
<b>TV Viewing</b> 	DTV/CBL	<b>Straight</b>	Scegliere questo modello SCENE per riprodurre programmi televisivi generici.
<b>TV Sports Viewing</b>	DTV/CBL	<b>ENTERTAINMENT Sports</b>	Scegliere questo modello SCENE per riprodurre programmi televisivi sportivi.
<b>Action Game Playing</b>	V-AUX	<b>ENTERTAINMENT Action Game</b>	Scegliere questo modello SCENE per riprodurre giochi di azione, ad esempio corse d'auto e giochi FPS.
<b>RPG Playing</b>	V-AUX	<b>ENTERTAINMENT Roleplaying Game</b>	Scegliere questo modello SCENE per riprodurre giochi di ruolo.
<b>LP Record Listening</b>	PHONO	<b>Pure Direct</b>	Scegliere questo modello SCENE per riprodurre dischi in vinile con un giradischi.

\* Se il lettore DVD o CD posseduto può utilizzare segnali di controllo SCENE ed è collegato alla presa REMOTE OUT di quest'unità, essa controlla il lettore DVD o CD con le caratteristiche SCENE.

## Creazione di modelli SCENE propri

Potete creare modelli SCENE vostri per ciascun pulsante SCENE. Potete utilizzare i 17 modelli SCENE preimpostati per creare i vostri modelli SCENE originali.

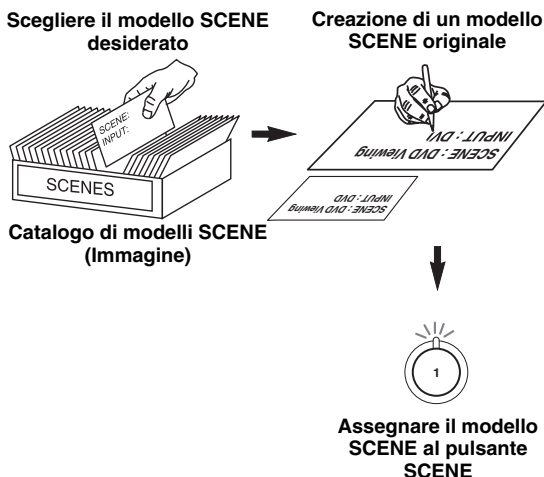

### 1 Accendere il monitor collegato a quest'unità.

### 2 Mantenere premuto **SCENE** per 3 secondi.

La schermata di modifica dei modelli SCENE appare sul monitor video.

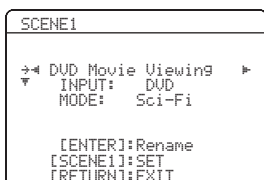

#### Nota

Se il modello SCENE da modificare non è assegnato ad alcuno dei pulsanti **SCENE**, premere il pulsante **SCENE** più volte per richiamare il modello SCENE desiderato sullo schermo del menu.

### 3 Premere **SCENE** / **SCENE** per scegliere il parametro desiderato del modello SCENE e poi **SCENE** / **SCENE** per regolarne il valore.

Potete regolare i seguenti parametri dei modelli SCENE:

- **INPUT**: Il componente origine del segnale.
- **MODE**: I programmi di campo sonoro attivi, la modalità "Straight" o "Pure Direct".

### 4 Premere il pulsante **SCENE** di nuovo per confermare la modifica eseguita.



Un asterisco (\*) segue il nome di un modello SCENE originale.

#### Note

- Una volta che i modelli SCENE desiderati vengono assegnati ai pulsanti **SCENE** desiderati, impostare la sorgente di segnale del modello SCENE del telecomando. Vedi pagina 41 per dettagli.
- Potete creare un modello SCENE personalizzato per ciascun pulsante SCENE e, se si crea un modello SCENE proprio, quest'unità cancella il modello SCENE precedente con quello nuovo.
- Il modello nuovo è disponibile solo con il pulsante SCENE cui è assegnato.

### Modifica del nome SCENE

Scegliere il nome del modello SCENE nella fase 3 di "Creazione di modelli SCENE propri" e poi premere **ENTER**.

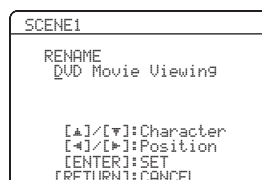

- Premere **SCENE** / **SCENE** per scegliere il carattere desiderato.
- Premere **SCENE** / **SCENE** per mettere il carattere "\_" (sottolineatura) sotto uno spazio o sotto il carattere desiderato.
- Premere **RETURN** per cancellare il nuovo nome.
- Premere **ENTER** per confermare il nuovo nome.

## Uso del telecomando per la caratteristica SCENE

### ■ Controllo dei componenti in ingresso in modalità SCENE

Potete controllare sia quest'unità che una sorgente di segnale usando il telecomando. Dovete impostare in anticipo il codice di telecomando adatto a ciascuna sorgente di segnale (vedi pagina 93).

Prima di fare le regolazioni seguenti, portare il selettore della modalità di funzionamento del telecomando su **⑯SOURCE**.

#### 1 Premere il pulsante **④ SCENE** desiderato del telecomando.

#### 2 Premere i pulsanti desiderati nell'area \* che segue per controllare il componente sorgente del segnale del modello SCENE scelto.

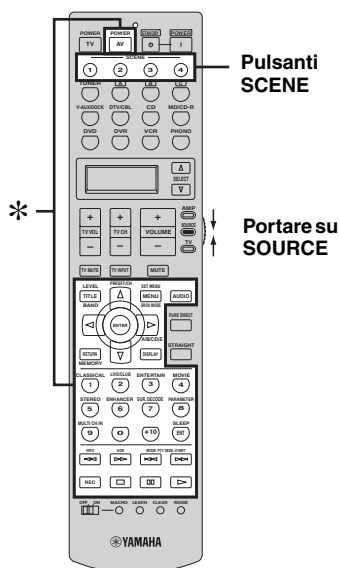

#### Nota

\* Questi pulsanti controllano il componente origine del segnale. Vedi pagina 92 per dettagli sulla funzione di ciascun pulsante.

### ■ Impostazione della sorgente di segnale del modello SCENE personalizzato col telecomando

Se si personalizza una sorgente di segnale di un modello SCENE scelto, perché la sorgente di segnale scelta funzioni correttamente si deve impostare la sorgente di segnale del modello SCENE nel telecomando.

#### 1 Tenere premuto il pulsante **④ SCENE** ed il selettore di ingresso desiderato **⑤**.

L'indicatore di trasmissione **②** lampeggia due volte.

#### 2 Tenere premuti i pulsanti premuti nella fase 2 fino a che "OK" appare nel display **⑥** del telecomando.

#### Nota

Se la sorgente di segnale non viene impostata correttamente, "NG" appare nel display **⑥**. In tal caso, ripetere la procedura da capo.

## Attenzione

Fare la massima attenzione nel riprodurre CD codificati in DTS. Se si riproduce un CD con codifica DTS su di un lettore CD non DTS compatibile, si sente solo rumore che può danneggiare i diffusori. Controllare se il vostro lettore CD supporta CD codificati con DTS. Inoltre, controllare il livello di uscita del vostro lettore CD prima di riprodurre un CD codificato con DTS.



Per riprodurre CD con codifica DTS usando collegamenti audio digitali, portare "DECODER MODE" in "INPUT MENU" su "DTS" prima della riproduzione (vedi pagina 85).

Prima di fare le regolazioni seguenti, portare il selettore della modalità di funzionamento del telecomando su **AMP**.

## Procedura di base

### 1 Accendere il monitor collegato a quest'unità.



Vedi pagina 46 per visualizzare le informazioni sulla sorgente di segnale visualizzata sul monitor video.

### 2 Girare il selettore **INPUT** (o premere uno dei selettori d'ingresso **INPUT**) per scegliere la sorgente desiderata di segnale.

Il nome della sorgente di segnale desiderata apparirà sul display del pannello anteriore per qualche secondo.

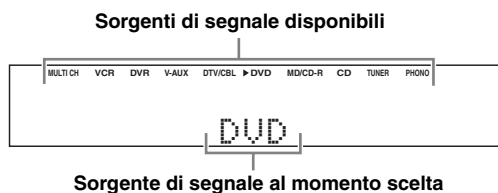

Il selettore d'ingresso corrispondente del telecomando per la sorgente attualmente scelta si accende per circa 5 secondi dopo la pressione di un pulsante del telecomando, ad indicare quale componente è attualmente in uso.

### 3 Iniziare la riproduzione con il componente sorgente del segnale o scegliere una stazione radio.

- Consultare in proposito il manuale del componente.
- Vedi pagina 53 per ulteriori dettagli sulla sintonizzazione di stazioni FM/AM.
- Vedi pagina 60 per ulteriori dettagli sulle operazioni con iPod.
- Vedi pagina 62 per ulteriori dettagli sulle operazioni con Bluetooth.

### 4 Girare **VOLUME** (o premere **VOLUME +/-**) per regolare il volume.



- Vedi pagina 52 per la regolazione del livello di uscita di ciascun diffusore.
- Non influenza il livello di AUDIO OUT (REC).
- Potete regolare il valore iniziale ed il valore massimo del volume (vedi pagina 80).

### 5 Girare il selettore **PROGRAM** (o premere uno dei selettori del programma di campo sonoro **PROGRAM**) più volte per scegliere un programma di campo sonoro.

Il nome di un campo sonoro scelto appare nel display del pannello anteriore. Vedi pagina 48 per dettagli sui programmi di campo sonoro.

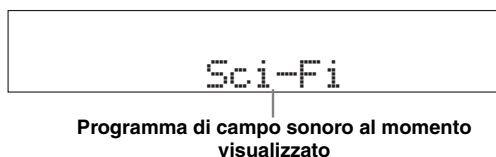

## Nota

I programmi di campo sonoro non possono venire scelti quando il componente collegato alle prese MULTI CH INPUT viene scelto come sorgente di ingresso (vedi pagina 43).



- Scegliere un programma di campo sonoro a piacere, e non sulla base del suo nome.
- Scelta una sorgente di segnale in ingresso, quest'unità sceglie automaticamente l'ultimo campo sonoro usato con essa.
- Per visualizzare le informazioni sul programma di campo sonoro al momento scelto nell'OSD, vedi pagina 64.

Prima di fare le regolazioni seguenti, portare il selettore della modalità di funzionamento del telecomando su **AMP**.

## Scelta del componente MULTI CH INPUT

Usare questa caratteristica per scegliere il componente collegato alle prese MULTI CH INPUT (vedi pagina 25) come sorgente di segnale.

**Girare il selettore **INPUT** fino a scegliere "MULTI CH" (o premere **MULTI CH IN**).**  
"MULTI CH" appare sul display del pannello anteriore.



Usare il menu "MULTI CH" in "INPUT MENU" per impostare i parametri per MULTI CH INPUT (vedi pagina 86).

### Nota

I programmi di campo sonoro non possono venire scelti quando il componente collegato alle prese MULTI CH INPUT viene scelto come sorgente di ingresso.

## Per scegliere i diffusori anteriori

Usare questa caratteristica per attivare o disattivare i diffusori anteriori (FRONT A e/o FRONT B).

**Premere **SPEAKERS** del pannello anteriore più volte per attivare o disattivare i diffusori anteriori collegati ai terminali FRONT A e/o EXTRA SP.**

I diffusori attivi anteriori cambiano nel modo seguente.



### Nota

- FRONT A e B o FRONT B non sono disponibili se "EXTRA SP ASSIGN" si trova su "PRESENCE", "ZONE 2" o "NONE" (vedi pagina 76).
- Prima di cambiare i diffusori anteriori, abbassare il volume di quest'unità.

### ■ Uso della caratteristica Zone B

Se si collega "EXTRA SP ASSIGN" a "ZONE B" (vedi pagina 76), si possono usare i diffusori collegati ai terminali EXTRA SP di un'altra stanza (Zone B).

**Premere **SPEAKERS** del pannello anteriore più volte attivare o disattivare i diffusori Zone B.**

Quando si attivano i diffusori Zone B, tutti i diffusori dell'unità principale tacciono.

### Nota

Se si sceglie il programma di campo sonoro e si attivano i diffusori Zone B, Virtual CINEMA DSP si attiva automaticamente (vedi pagina 51).

Prima di fare le regolazioni seguenti, portare il selettore della modalità di funzionamento del telecomando su **AMP**.

## Scelta delle modalità di ingresso audio (AUDIO SELECT)

Quest'unità possiede una grande varietà di prese d'ingresso. Usare questa caratteristica (scelta delle prese di ingresso audio) per passare da una serie di ingressi ad un'altra quando più di una di esse è assegnata alla stessa sorgente di segnale.



- Si raccomanda di impostare solitamente la presa di ingresso audio su "AUTO".
- Potete decidere la presa di ingresso audio predefinita per quest'unità usando "AUDIO SELECT" in "OPTION MENU" (vedi pagina 89).

Premere **AUDIO SELECT** (o **AUDIO**) più volte per scegliere l'impostazione della presa audio di ingresso desiderata.

### Sorgenti di segnale disponibili

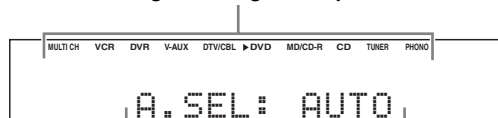

Impostazione scelta della presa di ingresso audio al momento scelta

AUDIO SELECT	Funzione
AUTO	Sceglie automaticamente i segnali in ingresso nell'ordine seguente: (1) HDMI (2) Segnali digitali (3) Segnali analogici
HDMI	Vengono scelti solo segnali HDMI. Se i segnali HDMI non vengono emessi, non viene emesso alcun suono.
COAX/OPT	Sceglie automaticamente i segnali in ingresso nell'ordine seguente: (1) Segnali digitali emessi dalla presa COAXIAL (2) Segnali digitali emessi dalla presa OPTICAL Se non vengono ricevuti segnali, non viene riprodotto alcun segnale.
ANALOG	Vengono scelti solo segnali analogici. Se non vengono ricevuti segnali analogici, non viene riprodotto alcun segnale.

### Nota

Questa caratteristica non è disponibile se nessuna presa di ingresso digitale (OPTICAL, COAXIAL e HDMI) è stata assegnata. Inoltre, HDMI non è selezionabile come presa di ingresso audio quando le prese HDMI IN non sono in uso. Usare "I/O ASSIGNMENT" in "INPUT MENU" per assegnare le rispettive prese di ingresso (vedi pagina 84).

## Visualizzazione dello status attuale di quest'unità su di un monitor video

Potete visualizzare informazioni riguardanti quest'unità su di un monitor video.

**1** Accendere il monitor collegato a quest'unità.

**2** Premere il pulsante **DISPLAY** del telecomando.

La schermata dello status attuale appare sullo schermo.

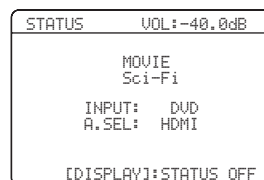

- Potete scegliere il tempo di visualizzazione sullo schermo dello status attuale usando "OSD-AMP" di "OPTION MENU" (vedi pagina 87).
- Per disattivare la schermata dello status attuale, premere di nuovo **DISPLAY**.

### Nota

Il segnale OSD non viene emesso dalle prese di uscita DVR e VCRVIDEO OUT e non viene registrato.



## Uso di cuffie

Collegare la cuffia con un cavo audio analogico stereo alla presa PHONES apposita del pannello anteriore.

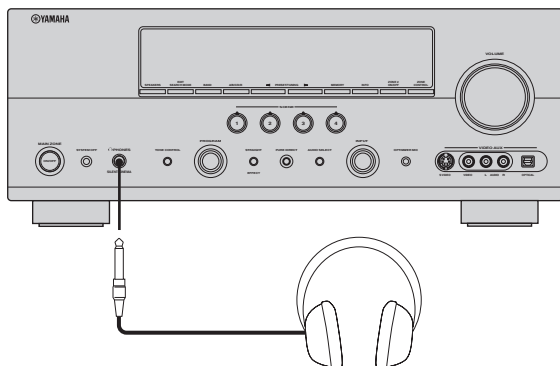

Se si sceglie un programma di campo sonoro, la modalità SILENT CINEMA si attiva automaticamente (vedi pagina 51).

### Note

- Se si collega una cuffia, nessun segnale viene emesso dai terminali dei diffusori.
- Tutti i segnali audio di Dolby Digital e DTS vengono rimessi in stereo per i canali destro e sinistro della cuffia.

## Fa tacere la riproduzione audio

Premere **MUTE** del telecomando per far tacere la riproduzione audio.

Premere **MUTE** di nuovo per far riprendere la riproduzione audio.



- Per riprendere l'emissione di segnale audio potete anche girare **VOLUME** (o premere **VOLUME +/-**).
- Potete regolare il livello di silenziamento usando il parametro "MUTE TYPE" in "VOLUME MENU" (vedi pagina 80).
- L'indicatore MUTE lampeggia sul display del pannello anteriore quando il silenziamento è attivato e scompare quando la riproduzione riprende.

Prima di fare le regolazioni seguenti, portare il selettore della modalità di funzionamento del telecomando su **AMP**.

## Riproduzione di sorgenti video come sfondo di un segnale audio

Potete combinare un'immagine video con una sorgente audio diversa. Ad esempio, potete ascoltare musica classica mentre si riproduce un panorama da una sorgente video sul monitor video.

Scegliere una sorgente video con un selettore d'ingresso (5) del telecomando, quindi sceglierne una audio.

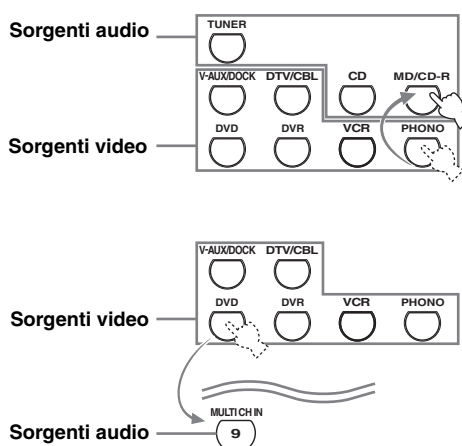

- Potete anche scegliere "MULTI CH" come sorgente audio (vedi pagina 43). Portare il selettore della modalità di funzionamento su **AMP** e quindi premere **MULTI CH IN**.
- Impostare il parametro "BGV" del menu "MULTI CH" sulla posizione desiderata per scegliere la sorgente del video di sfondo delle sorgenti audio MULTI CH INPUT (vedi pagina 86).

## Visualizzazione di informazioni sul segnale in ingresso

È possibile visualizzare le informazioni audio e video del segnale attualmente in ingresso.

- 1 Portare il selettore della modalità di operazione su **AMP** e quindi premere **SET MENU** del telecomando.

La prima schermata di “SET MENU” appare nell’OSD.

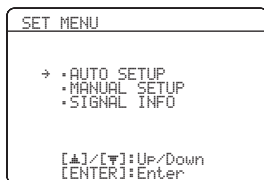

- 2 Premere **DOWN** più volte per scegliere “SIGNAL INFO” e quindi **ENTER**.

Le informazioni sulla sorgente di segnale audio appaiono sullo schermo.

- 3 Premere **LEFT**/**RIGHT** per passare dal display delle informazioni audio a quello delle informazioni video.

- 4 Premere **SET MENU** del telecomando di nuovo per uscire da “SET MENU”.

### Informazioni audio

Informazioni	Descrizioni
FORMAT	Formato del segnale. Se quest’unità non trova segnale digitale, passa automaticamente alla ricerca di segnale analogico.
SAMPLING	Il numero di campioni per secondo presi da un segnale continuo per renderlo discreto.
CHANNEL	Il numero di canali della sorgente (anteriori/circondamento/LFE). Ad esempio, una colonna sonora multicanale con 3 canali anteriori, 2 di circondamento ed LFE viene visualizzata con “3/2/0.1”.
BITRATE	Il numero di bit che passano per un certo punto per secondo.
FLAG	Dati di flag codificati in segnali DTS, Dolby Digital e PCM che fanno cambiare automaticamente il decodificatore di quest’unità (“Surround EX”, ecc.).

#### Nota

“---” appare se quest’unità non può visualizzare le informazioni corrispondenti.

### Informazioni video

Informazioni	Descrizioni
HDMI SIGNAL	Tipo di segnali video ricevuti ed emessi dalle prese HDMI OUT di quest’unità.
HDMI RES.	Risoluzione del segnale in ingresso (analogico o HDMI) e del segnale in uscita (HDMI). Se i segnali video in uscita sono di tipo video composito o S-video, i segnali video in ingresso vengono indicati come “Composite” o “S-Video”.
ANALOG RES.	Risoluzione dei segnali video analogici emessi dalla prese COMPONENT VIDEO MONITOR OUT di questa unità.
HDMI ERROR (HDMI MESSAGE)	Messaggio di errore per dispositivi HDMI o HDMI collegati.

#### Nota

“---” appare se quest’unità non può visualizzare le informazioni corrispondenti.

### Errore e messaggio HDMI

Messaggio	Causa
DEVICE OVER	Il numero dei componenti collegati HDMI è eccessivo.
HDCP ERROR	L’autenticazione HDCP è fallita.
Out of Res.	Risoluzione scorretta. Il monitor usato non è compatibile con la risoluzione del segnale video in ingresso.

## Uso del timer di spegnimento

Usare questa caratteristica per impostare automaticamente la modalità di attesa della zona principale dopo che un certo periodo è trascorso. Lo spegnimento via timer è utile per potersi addormentare durante la riproduzione o la registrazione. Lo spegnimento via timer inoltre spegne automaticamente tutti i componenti esterni collegati alle prese AC OUTLET(S) (vedi pagina 28).

### Nota

Anche se quest'unità si trova in modalità di standby, quest'unità non interrompe l'alimentazione di AC OUTLET(S) durante la ricarica dell'iPod collegato (vedi pagina 28).

**Portare il selettore della modalità di funzionamento su ⑩AMP e quindi premere ⑳SLEEP più volte impostare il tempo.**

Ad ogni pressione di ⑳SLEEP, il display del pannello anteriore cambia nel modo indicato di seguito.

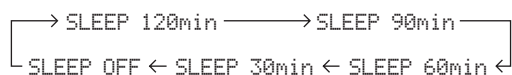

L'indicatore SLEEP lampeggia mentre si cambia la quantità di tempo impostata per lo spegnimento via timer. Impostato lo spegnimento via timer, l'indicatore SLEEP si illumina sul pannello anteriore ed il display torna al programma di campo sonoro visualizzato.

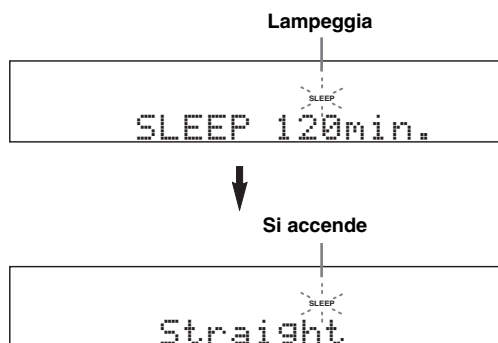

## ■ Cancellazione del timer di spegnimento

Premere ⑳SLEEP del telecomando più volte fino a che "SLEEP OFF" appare nel display del pannello anteriore.

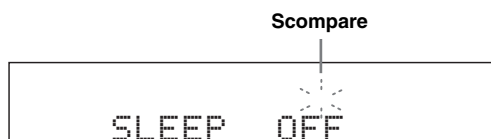

L'indicatore SLEEP si spegne e l'indicazione "SLEEP OFF" scompare dal pannello anteriore dopo qualche secondo.



Lo spegnimento via timer può venire cancellato anche premendo ⑭STANDBY (o ①MAIN ZONE ON/OFF) per portare la zona principale in modalità di attesa.

# Programmi di campo sonoro

Quest'unità possiede un certo numero di precisi decodificatori digitali che permettono la riproduzione multicanale da quasi qualsiasi sorgente di segnale stereo o multicanale. Quest'unità possiede anche un chip Yamaha di processamento di campo digitale (DSP) che contiene vari programmi di campo digitale utilizzabili per migliorare l'ascolto.

## Scelta di campi sonori

Girare il selettore **PROGRAM** (o portare il selettore della modalità di funzionamento su **AMP** e premere un selettore di campo sonoro più volte).

Il nome del programma di campo sonoro desiderato appare sul display del pannello anteriore e sull'OSD.

### Note

- Scelta una sorgente di segnale in ingresso, quest'unità sceglie automaticamente l'ultimo campo sonoro usato con essa.
- I programmi di campo sonoro non possono venire scelti quando il componente collegato alle prese MULTI CH INPUT viene scelto come sorgente di ingresso (vedi pagina 43).
- Se si riproducono sorgenti Dolby TrueHD, Dolby Digital Plus, DTS-HD Master Audio o DTS-HD High Resolution Audio, questa unità non attiva alcun programma di campo sonoro.
- Se la frequenza di campionamento delle sorgenti di segnale in ingresso è superiore a 96 kHz, quest'unità non applica alcun programma di campo sonoro.

## Descrizione dei programmi di campo sonoro



Scegliere un programma di campo sonoro a piacere, e non sulla base del suo nome.

### ■ Per sorgenti di musica



Per sorgenti di musica, raccomandiamo l'uso della modalità Pure Direct (vedi pagina 52).

### Note

- I parametri dei campi sonori disponibili differiscono a seconda delle impostazioni dei diffusori fatte.
- "DIALG.LIFT" è disponibile solo se "EXTRA SP ASSIGN" in "SPEAKER SET" si trova su "PRESENCE" (vedi pagina 76).

## CLASSICAL

Programma	Descrizioni
Hall in Munich	Questo campo sonoro simula una sala da concerto da circa 2500 posti a Monaco di Baviera con le eleganti finiture in legno consuete nelle sale da concerto in Europa. Un riverbero delicato e ricco si spande, creando un'atmosfera rilassante. La posizione dell'ascoltatore virtuale è vicino al centro, sulla sinistra della sala.
Hall in Vienna	Questa è una sala da concerto da circa 1700 posti di medie dimensioni a forma di scatola da scarpe, tradizionale a Vienna. I suoi pilastri e decorazioni producono riflessi estremamente complessi da tutto attorno al pubblico, creando un suono pieno e ricco.
Chamber	Questo programma crea uno spazio relativamente grande con un soffitto alto, come una sala di udienza di un palazzo. Esso offre un piacevole riverbero adatto a musica da corte o da camera.

## LIVE/CLUB

Programma	Descrizioni
Cellar Club	Questo programma simula una casa dal vivo con soffitti bassi ed un'atmosfera casalinga. Un campo sonoro realistico e vivo crea suono potente come se l'ascoltatore fosse in prima fila davanti ad un piccolo palco.
The Roxy Theatre	Questo è il campo sonoro di un ritrovo rock a Los Angeles da circa 460 posti. La posizione dell'ascoltatore virtuale è vicino al centro, sulla sinistra della sala.
The Bottom Line	Questo è il campo sonoro davanti al palco del The Bottom Line, in passato un famoso jazz club di New York. Ci sono circa 300 posti a sinistra e destra in un campo sonoro che offre suono vibrante e realistico.

## ■ Per varie sorgenti

**Note**

- I parametri di campo sonoro disponibili ed i campi sonori creati differiscono a seconda delle sorgenti di ingresso e delle impostazioni di quest'unità.
- "DIALOG.LIFT" è disponibile solo se "EXTRA SP ASSIGN" in "SPEAKER SET" si trova su "PRESENCE" (vedi pagina 76).

## ENTERTAINMENT

Programma	Descrizioni
Sports	Questo programma permette all'ascoltatore di riprodurre programmi sportivi e programmi di varietà in studio con un'atmosfera più ricca. In trasmissioni sportive, la voce del commentatore si trova chiaramente al centro mentre l'atmosfera dello stadio si espande in uno spazio ottimale che fa sentire l'ascoltatore di "essere presente".
Action Game	Questo campo sonoro è stato ottimizzato per giochi di azioni, ad esempio corse automobilistiche e di avventura. Usa dati di riflessione che limitano la gamma di effetti per canale per ottenere un ambiente di gioco ricco con una sensazione di presenza attraverso il potenziamento di di vari effetti, mantenendo sempre un senso di direzione chiaro.
Roleplaying Game	Questo campo sonoro è stato ottimizzato per giochi di ruolo e di avventura. Esso combina gli effetti di campo sonoro di film e il design di campo sonoro usati con "Action Game" per rappresentare la profondità e tridimensionalità del campo durante il gioco, offrendo anche effetti di circondamento da film nelle scene da film del gioco.
Music Video	Questo campo offre un'immagine di una sala da concerto per performance da vivo pop, rock e jazz. L'ascoltatore può godere di un posto in prima fila grazie ad un campo sonoro di presenza che rende vivide le parti vocali, gli a solo e gli strumenti ritmici, e ad un campo sonoro di circondamento che riproduce la spazialità di una grande sala concerti.

## ■ Per film



Potete scegliere il decodificatore desiderato usato con i seguenti programmi di campo sonoro (salvo "Mono Movie"). Vedi pagina 69 per dettagli.

**Note**

- I parametri di campo sonoro disponibili ed i campi sonori creati differiscono a seconda delle sorgenti di ingresso e delle impostazioni di quest'unità.
- "DIALOG.LIFT" è disponibile solo se "EXTRA SP ASSIGN" in "SPEAKER SET" si trova su "PRESENCE" (vedi pagina 76).

## MOVIE

Programma	Descrizioni
Standard	Questo programma crea un campo sonoro enfatizzando la sensazione di circondamento senza disturbare la posizione acustica originale dell'audio multicanale, ad esempio Dolby Digital o DTS. È stato progettato sul concetto di "cinema ideale" in mente, uno in cui l'udienza è circondata da bellissimo riverbero da destra, sinistra e dal retro.
Spectacle	Questo programma rinforza la spettacolarità di produzioni cinematografiche di grande scala. Esso riproduce un campo sonoro teatrale ampio adatto a schermi in Cinemascope e schermi molto larghi, con una gamma dinamica eccellente che va dai pianissimo ai fortissimo.
Sci-Fi	Questo programma riproduce chiaramente le complesse colonne sonore dei film di fantascienza moderni e gli effetti speciali di vari film. Potrete riprodurre una vasta gamma di spazi virtuali cinematografici con una separazione netta fra dialoghi, effetti sonori e musica di sfondo.

Programma	Descrizioni
Adventure	Questo programma è ideale per riprodurre esattamente il sonoro di film di azione o avventura. Il campo sonoro limita il riverbero ma enfatizza la produzione di uno spazio che si espande a sinistra e destra. La profondità prodotta viene anche un poco limitata per assicurare la separazione fra i canali audio e la chiarezza del suono.
Drama	Questo campo sonoro possiede un riverbero stabile adatto ad una vasta gamma di generi di film, da drammi a musical o commedie. Il riverbero è modesto ma offre una sensazione 3D ottimale e riproduce effetti e musica di sfondo in modo morbido ma chiaro attorno ai dialoghi, posizionandoli al centro in un modo che non affatica l'ascoltatore anche dopo ore di visione.
Mono Movie	Questo programma serve per riprodurre sorgenti mono, ad esempio film classici, con tutta l'atmosfera di un buon cinema. Il programma produce un'espansione ed un riverbero del suono originale ottimali, creando uno spazio confortevole e con una certa profondità.

### Nota

I parametri disponibili differiscono a seconda delle sorgenti di segnale e delle impostazioni di quest'unità.

### STEREO

Programma	Descrizioni
2ch Stereo	Usare questo programma per rimissare sorgenti multicanale in 2 canali.
7ch Stereo	Usare questo programma per emettere suono da tutti i diffusori. Quando si riproducono sorgenti multicanale, quest'unità le rimissa in 2 ed emette il suono risultante da tutti i diffusori. Questo programma permette di ottenere un campo sonoro maggiore, una funzione quindi ideale per feste, ecc.

### ■ La caratteristica Compressed Music Enhancer

#### MUSIC ENHANCER

Programma	Descrizioni
Straight Enhancer	Usare questo programma per riportare il suono il più possibile vicino alla sua profondità originale stereo o multicanale prima della compressione.
7ch Enhancer	Scegliere questo programma per riprodurre un pezzo in stereo a 7 canali.

### ■ Surround decode mode

#### SUR. DECODE

Programma	Descrizioni
Sur. Decoder	Scegliere questo programma per riprodurre sorgenti con decodificatori scelti. Potete riprodurre sorgenti a 2 canali in modo multicanale. Vedi pagina 69 per dettagli.

## ■ Uso di programmi di campo sonoro senza diffusori di circondamento (Virtual CINEMA DSP)

Virtual CINEMA DSP permette di usare programmi CINEMA DSP senza diffusori di circondamento. Vengono creati diffusori virtuali per riprodurre un campo sonoro naturale.

Se si imposta "SUR. L/R SP" su "NONE" (vedi pagina 77), Virtual CINEMA DSP si attiva automaticamente quando viene scelto un programma di campo sonoro (vedi pagina 48).

### Nota

Virtual CINEMA DSP non si attiva anche se "SUR. L/R SP" viene portato su "NONE" (vedi pagina 77) nei casi che seguono:

- quando il componente collegato alle prese MULTI CH INPUT è scelto come sorgente di segnale (vedi pagina 43).
- quando le cuffie sono collegate alla presa PHONES.
- quest'unità si trova in modalità "7ch Stereo".

## ■ Riproduzione di sorgenti multicanale e programmi di campo sonoro in cuffia (SILENT CINEMA)

SILENT CINEMA permette di riprodurre musica multicanale o film, compresi quelli di formato Dolby Digital e DTS, attraverso normali cuffie. SILENT CINEMA viene attivato automaticamente quando si collega una cuffia a PHONES durante l'ascolto di segnale con i programmi di campo sonoro (vedi pagina 48). Se viene attivato, l'indicatore SILENT CINEMA si illumina sul display del pannello anteriore.

### Note

- SILENT CINEMA non si attiva quando il componente collegato alle prese MULTI CH INPUT è scelto come sorgente di segnale (vedi pagina 43).
- SILENT CINEMA non funziona se la modalità "Pure Direct" (vedi pagina 52) o "2ch Stereo" (vedi pagina 50) viene scelta o se quest'unità si trova in modalità "Straight" (vedi pagina 51).

Prima di fare le regolazioni seguenti, portare il selettore della modalità di funzionamento del telecomando su **AMP**.

## Riproduzione di segnale in ingresso senza processamento (Modalità di decodifica diretta)

Se quest'unità si trova in modalità "Straight", le sorgenti stereo a 2 canali vengono riprodotte solo dai diffusori anteriori sinistro e destro. Le sorgenti multicanale vengono decodificate nei canali appropriati senza alcun effetto addizionale.

Premere **STRAIGHT** (o **STRAIGHT**) per scegliere "Straight".

## ■ Disattivazione della modalità "Straight"

Premere **STRAIGHT** (o **STRAIGHT**) in modo che "Straight" scompaia dal display del pannello anteriore.

L'effetto sonoro viene riattivato.

# Uso delle caratteristiche audio

Prima di fare le regolazioni seguenti, portare il selettore della modalità di funzionamento del telecomando su **AMP**.

## Regolazione del livello dei diffusori

Potete regolare il livello di uscita di ciascun diffusore durante l'ascolto di musica. Questo è anche possibile durante la riproduzione di sorgenti attraverso le prese MULTI CH INPUT.

### Nota

Quest'operazione ha la precedenza sulle regolazioni del livello fatte in "AUTO SETUP" (vedi pagina 32) e "SP LEVEL" (vedi pagina 78).

- 1 Premere **LEVEL** del telecomando ripetutamente e poi  $\Delta$  /  $\nabla$  per scegliere il diffusore da regolare.**

Display	Diffusore regolato
FRONT L	Diffusore anteriore sinistro
FRONT R	Diffusore anteriore destro
CENTER	Diffusore centrale
SUR. L	Diffusore di circondamento sinistro
SUR. R	Diffusore di circondamento destro
SBL	Diffusore surround posteriore sinistro
SBR	Diffusore surround posteriore destro
SWFR	Subwoofer
PRNS L	Diffusore di presenza sinistro
PRNS R	Diffusore di presenza destro



- I canali dei diffusori disponibili differiscono a seconda delle impostazioni dei diffusori fatte.
- Quando il monitor video è acceso, il menu di regolazione "LEVEL" appare nel monitor video.

- 2 Premere  $\Delta$  /  $\nabla$  per regolare il livello di uscita dei diffusori.**

- Premere  $\Delta$  per aumentare il valore.
  - Premere  $\nabla$  per diminuire il valore.
- Gamma di controllo: Da -10,0 dB a +10,0 dB

- 3 Premere **LEVEL** per disattivare l'indicazione di regolazione del livello dei diffusori.**

## Riproduzione di puro suono hi-fi

Usare la modalità Pure Direct per riprodurre nel modo migliore la sorgente di segnale scelta. Quando la modalità Pure Direct è attivata, quest'unità riproduce la sorgente scelta usando un minimo di circuiti.

### Premere **PURE DIRECT** (o **PURE DIRECT**) per attivare o disattivare la modalità Pure Direct.

Il pulsante **PURE DIRECT** del pannello anteriore si accende mentre quest'unità si trova in modalità Pure Direct. Il display del pannello anteriore si affiora automaticamente.

### Nota

- Le seguenti operazioni non sono possibili se quest'unità è in modalità Pure Direct:
  - commutazione del programma di campo sonoro
  - visualizzazione delle indicazioni OSD
  - regolazione dei parametri "SET MENU" (salvo per i livelli)
  - uso delle funzioni video (conversione video, ecc.)
- La modalità Pure Direct viene cancellata automaticamente quando quest'unità viene spenta.



Il display del pannello anteriore si accende temporaneamente quando viene eseguita una funzione.

## Regolazione dei toni

Usare questa caratteristica per regolare il bilanciamento di bassi ed acuti per i canali dei diffusori anteriori sinistro e destro, e centrale.



Le regolazioni dei diffusori e della cuffia sono memorizzate separatamente.

- 1 Premere **TONE CONTROL** del pannello anteriore più volte per scegliere la risposta alle alte frequenze (TREBLE) o alle basse (BASS).**

- 2 Girare il selettore **PROGRAM** per regolare la risposta agli acuti (TREBLE) o ai bassi (BASS).**

Gamma di controllo: Da -6 dB a +6 dB

### Nota

- Se si aumentano o diminuiscono in modo estremo gli acuti o i bassi, il volume dei diffusori di circondamento può non essere giusto.
- TONE CONTROL non funziona se PURE DIRECT è scelta, o MULTI CH INPUT è scelta come sorgente di segnale in ingresso.



# Sintonizzazione in FM/AM

## Descrizione generale

Per la sintonizzazione di stazioni FM/AM desiderate è possibile usare due differenti modalità di sintonizzazione:

### Modalità di sintonizzazione a frequenza (AUTO TUNING/MANUAL TUNING)

Potete ricercare o specificare la frequenza di una stazione in FM/AM desiderata automaticamente o manualmente (vedere “Operazioni base di sintonizzazione” in questa pagina).

### Modalità di sintonizzazione a preselezione (PRESET TUNING)

Potete preselezionare una stazione in FM/AM e richiamarla poi specificandone il gruppo e numero di preselezione (vedi “Uso delle stazioni preselezionate” a pagina 54).

#### Nota

Orientare le antenne FM ed AM usate in modo da ottenere la ricezione migliore possibile.

## Operazioni base di sintonizzazione

Prima di fare le regolazioni seguenti, portare il selettore della modalità di funzionamento del telecomando su **⑩SOURCE** e poi premere **⑤TUNER**.

**1** Girare il selettore **⑨INPUT** (o premere **⑤TUNER**) e scegliere la sorgente di segnale “TUNER”.

**2** Premere **③BAND** (o **⑧BAND**) per scegliere la banda di ricezione.

“FM” o “AM” appaiono sul display del pannello anteriore.

**3** Premere **⑥SEARCH MODE** (o **⑩SRCH MODE**) per scegliere la modalità di sintonizzazione desiderata.

### Modalità di sintonizzazione automatica (AUTO TUNING)

Usare questa caratteristica se il segnale dalla stazione è forte.

Se questa unità è in modalità di sintonizzazione automatica, “AUTO TUNING” appare nel display del pannello anteriore per un momento. L’indicatore AUTO lampeggia sul display del pannello anteriore.

Si accende

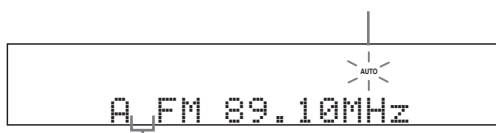

Niente due punti (:)

### Modalità di sintonizzazione manuale (MANUAL TUNING)

Usare questa caratteristica se il segnale della stazione desiderata è debole o se non è possibile usare la sintonizzazione automatica. Se questa unità è in modalità di sintonizzazione manuale, “MANUAL TUNING” appare nel display del pannello anteriore per un momento.

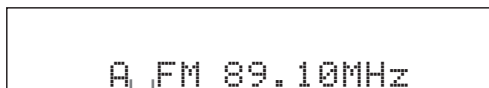

Niente due punti (:)



La sintonizzazione manuale di una stazione in FM fa passare automaticamente alla modalità di ricezione monoaurale in modo da far aumentare la qualità del suono.

### Modalità di sintonizzazione a preselezione (PRESET TUNING)

Usare questa caratteristica per richiamare le stazioni preselezionate. Se questa unità è in modalità di sintonizzazione a preselezione, “PRESET TUNING” appare nel display del pannello anteriore per un momento. La sintonizzazione a frequenza non è possibile. Vedi pagina 54 per dettagli.

**4** Premere **④PRESET/TUNING**  $\triangleleft / \triangleright$  (**④PRESET/CH**  $\triangle / \nabla$ ) più volte per mettere in sintonia la stazione.

- Premere **④** $\triangleright$  (o **④** $\triangle$ ) per mettere in sintonia una frequenza superiore.
- Premere **④** $\triangleleft$  (o **④** $\nabla$ ) per mettere in sintonia una frequenza inferiore.



- Se questa unità viene sintonizzata su di una stazione, l'indicatore TUNED si accende.
- Tener premuto il pulsante per continuare la ricerca quando questa unità si trova in modalità di sintonizzazione manuale.
- Premere **Ⓢ**INFO (o **Ⓢ**INFO) più volte per visualizzare le informazioni sulla frequenza o quelle sul programma di campo sonoro sul pannello anteriore.

Prima di fare le regolazioni seguenti, portare il selettore della modalità di funzionamento del telecomando su **Ⓢ**SOURCE e poi premere **Ⓢ**TUNER.

## ■ Sintonizzazione a frequenza diretta

Usare questa caratteristica per mettere in sintonia una stazione direttamente digitandone la frequenza.

### 1 Premere più volte **Ⓢ**BAND del telecomando per scegliere la banda di frequenza desiderata.

“FM” o “AM” appaiono sul display del pannello anteriore.

### 2 Premere **Ⓢ**SEARCH MODE (o **Ⓢ**SRCH MODE) più volte per scegliere “AUTO TUNING” o “MANUAL TUNING”.



Niente due punti (:)



Se i due punti (:) appaiono sul display del pannello anteriore, la sintonizzazione manuale non è possibile. Premere **Ⓢ**SEARCH MODE (o **Ⓢ**SRCH MODE) in modo da far scomparire i due punti (:).

### 3 Digitare la frequenza della stazione desiderata premendo i pulsanti numerici (Ⓢ).

Esempio: Per mettere in sintonia i 103,75 MHz



Se la frequenza digitata è fuori dalla gamma FM/AM, “WRONG STATION!” appare nel display del pannello anteriore e quindi quest'unità mette automaticamente in sintonia l'ultima stazione ricevuta.

## Uso delle stazioni preselezionate

Usare questa caratteristica per memorizzare 40 stazioni in FM/AM (da A1 a E8: 8 numeri di preselezione per 5 gruppi di stazioni). Preselezionare anticipatamente le stazioni desiderate in questa unità usando la preselezione automatica o manuale di stazioni (vedi “Preselezione automatica delle stazioni” e “Preselezione manuale delle stazioni” a pagina 55).

Prima di fare le regolazioni seguenti, portare il selettore della modalità di funzionamento del telecomando su **Ⓢ**SOURCE e poi premere **Ⓢ**TUNER.

### 1 Premere **Ⓢ**SEARCH MODE (o **Ⓢ**SRCH MODE) più volte per scegliere “PRESET TUNING”.

### 2 Premere **Ⓢ**PRESET/TUNING </> (o **Ⓢ**PRESET/CH Δ / ▽) per scegliere un numero di stazione preselezionata (da A1 a E8).

Il gruppo ed il numero di preselezione appaiono sul display del pannello anteriore insieme alla banda di frequenza ed alla frequenza.



Gruppo di preselezione numero della stazione preselezionata



Potete scegliere un gruppo di stazioni preselezionate (da A a E) premendo **Ⓢ**A/B/C/D/E (o **Ⓢ**A/B/C/D/E </>) più volte.

## ■ Preselezione automatica delle stazioni

Potete usare la caratteristica di preselezione automatica per memorizzare fino a 40 stazioni in FM con segnale forte (da A1 a E8: 8 numeri di preselezione per 5 gruppi di stazioni) in ordine.

**1 Girare il selettore **INPUT** (o premere **TUNER**) e scegliere la sorgente di segnale "TUNER".**

**2 Premere **BAND** (o **BAND**) per scegliere "FM" come banda di ricezione.**  
"FM" appare sul display del pannello anteriore.

**3 Mantenere premuto **MEMORY** (o **MEMORY**) per oltre 3 secondi.**  
Il numero di stazione preselezionata lampeggia insieme agli indicatori MEMORY ed AUTO. Dopo circa 5 secondi, la preselezione automatica inizia dalla frequenza visualizzata, procedendo verso l'alto.

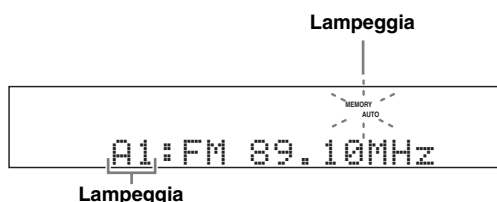

Terminata la preselezione automatica, l'indicatore MEMORY scompare.



- Potete specificare il numero di preselezione dal quale quest'unità memorizza stazioni in FM. Premere **A/B/C/D/E** (o **A/B/C/D/E**  $\triangleleft/\triangleright$ ) e poi **PRESET/TUNING**  $\triangleleft/\triangleright$  (o **PRESET/CH**  $\triangle/\nabla$ ) più volte dopo la fase 3 per scegliere il numero di stazione preselezionata in cui preselezionare la prima stazione.
- Per cancellare la preselezione automatica, premere **MEMORY** (o **MEMORY**) di nuovo.

### Note

- I dati di stazioni memorizzati in un numero di preselezione vengono cancellati se in esso si memorizza una nuova stazione.
- Se il numero delle stazioni preselezionate non raggiunge il 40 (E8), la preselezione automatica si è fermata dopo aver trovato tutte le stazioni disponibili e copiare le stazioni in memoria nei numeri di preselezione di stazioni rimanenti.
- La preselezione automatica preseleziona solo stazioni in FM di sufficiente chiarezza. Se la stazione da memorizzare è debole o è in AM, metterla in sintonia manualmente e quindi memorizzarla con la procedura vista in "Preselezione manuale delle stazioni" che segue.
- (Solo modelli per Europa e Russia)  
Solo le trasmissioni Radio Data System vengono memorizzate automaticamente dalla preselezione automatica.

## ■ Preselezione manuale delle stazioni

Usare questa caratteristica per memorizzare le stazioni in FM o AM dal segnale debole.

**1 Mettere in sintonia una stazione.**

Vedi pagina 53 per istruzioni sulla sintonizzazione.

**2 Premere **MEMORY** (o **MEMORY**).**

L'indicatore MEMORY lampeggia sul display del pannello anteriore per circa 30 secondi.



Per cancellare la modalità di memorizzazione di stazioni, premere **MEMORY** (o **MEMORY**) di nuovo.

**3 Premere **PRESET/TUNING**  $\triangleleft/\triangleright$  (o **PRESET/CH**  $\triangle/\nabla$ ) più volte per scegliere un gruppo di stazioni preselezionate ed un numero (da A1 a E8) mentre l'indicatore MEMORY sta lampeggiando.**

- Premere **PRESET/CH**  $\triangle$  (o **PRESET/CH**  $\nabla$ ) per scegliere un gruppo di preselezione ed un numero di preselezione più alti.
- Premere **PRESET/CH**  $\triangleleft$  (o **PRESET/CH**  $\triangleright$ ) per scegliere un gruppo di preselezione ed un numero di preselezione più bassi.

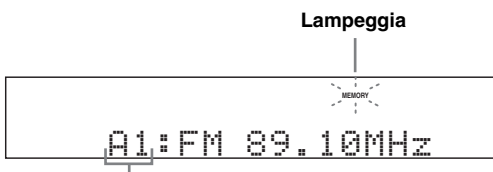

La stazione visualizzata è stata memorizzata come A1.



Potete scegliere un gruppo di stazioni preselezionate (da A a E) premendo **A/B/C/D/E** (o **A/B/C/D/E**  $\triangleleft/\triangleright$ ) più volte.

**4 Premere **MEMORY** (o **MEMORY**) mentre l'indicatore MEMORY lampeggia.**

La banda di frequenza e la frequenza appaiono sul display del pannello anteriore insieme al gruppo di preselezione ed al numero che avete scelto. L'indicatore MEMORY scompare dal display del pannello anteriore.

### Note

- I dati di stazioni memorizzati in un numero di preselezione vengono cancellati se in esso si memorizza una nuova stazione.
- La modalità di ricezione (stereo o monoaurale) viene memorizzata insieme alla frequenza di una stazione.

## ■ Cambio di stazioni preselezionate

Potete scambiare la posizione assegnata a due stazioni preselezionate. L'esempio che segue descrive la procedura per scambiare fra loro le stazioni "E1" e "A5".

Prima di fare le regolazioni seguenti, portare il selettore della modalità di funzionamento del telecomando su **ⓈSOURCE** e poi premere **ⓈTUNER**.

### 1 Scegliere una stazione preselezionata "E1" usando **ⓈA/B/C/D/E** e **ⓈPRESET/TUNING** **</>**.

Vedi "Uso delle stazioni preselezionate" a pagina 54.

### 2 Mantenere premuto **ⓈEDIT** per oltre 3 secondi.

Gli indicatori "E1" e MEMORY lampeggiano sul display del pannello anteriore.

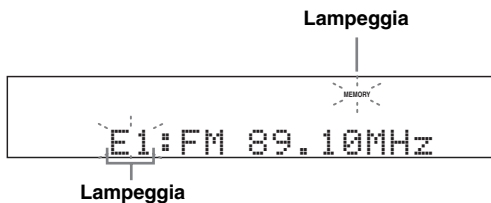

### 3 Scegliere una stazione preselezionata "A5" usando **ⓈA/B/C/D/E** e **ⓈPRESET/TUNING** **</>**.

Gli indicatori "A5" e MEMORY lampeggiano sul display del pannello anteriore.

Vedi "Uso delle stazioni preselezionate" a pagina 54.

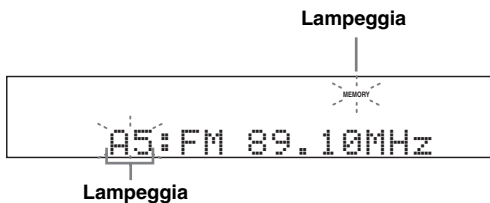

### 4 Premere di nuovo **ⓈEDIT**.

"EXCHANGE E1-A5" appare nel display del pannello anteriore e la locazione delle due stazioni preselezionate viene scambiata.

# Sintonizzazione Radio Data System (solo modelli per Europa e Russia)

Radio Data System è un sistema di trasmissione dati usato da stazioni in FM di molti paesi. Questa radio riceve vari tipi di dati Radio Data System, ad esempio PS (Program Service, o nome del programma), PTY (Program Type, o tipo di programma), RT (Radio Text, o testi radio), CT (Clock Time, o ora esatta), EON (Enhanced Other Networks, o altre reti) durante la ricezione di stazioni Radio Data System.

## Impostazione del tipo di programma Radio Data System (modalità PTY SEEK)

Usare questa caratteristica per scegliere un programma radio desiderato attraverso il suo tipo fra tutte le stazioni Radio Data System esistenti.

Prima di fare le regolazioni seguenti, portare il selettore della modalità di funzionamento del telecomando su **⑩SOURCE** e poi premere **⑥TUNER**.

**1** Premere **⑧BAND** più volte per scegliere la banda di ricezione "FM".

**2** Premere **⑫PTY SEEK MODE** del telecomando per impostare la modalità PTY SEEK di quest'unità.

Il nome del tipo di programma o "NEWS" lampeggia sul display del pannello anteriore.



Lampeggia



Per cancellare la modalità PTY SEEK, premere **⑫PTY SEEK MODE** del telecomando un'altra volta.

**3** Premere **⑨PRESET/CH**  $\Delta$  /  $\nabla$  del telecomando per scegliere il tipo di programma desiderato.

Il nome del programma scelto appare nel display del pannello anteriore.

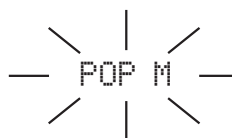

Si accende

Tipo di programma	Descrizioni
NEWS	Notizie
AFFAIRS	Attualità
INFO	Informazioni generali
SPORT	Sports
EDUCATE	Educazione
DRAMA	Drammi
CULTURE	Cultura
SCIENCE	Scienza
VARIED	Divertimento leggero
POP M	Musica pop
ROCK M	Musica rock
M.O.R. M	Middle-of-the-road music (easy-listening)
LIGHT M	Musica classica leggera
CLASSICS	Classica seria
OTHER M	Altra musica

#### 4 Premere **PTY SEEK START** del telecomando per iniziare la ricerca di tutte le stazioni Radio Data System preselezionate.

Il tipo di programma scelto lampeggia e l'indicatore PTY HOLD si illumina sul display del pannello anteriore.



Lampeggia



Si accende



Per fermare la ricerca di stazioni, premere **PTY SEEK START** del telecomando un'altra volta.

#### Note

- Quest'unità smette di ricercare stazioni quando ne trova una del tipo scelto.
- Se la stazione trovata non è quella desiderata, premere **PTY SEEK START** di nuovo per riprendere la ricerca di stazioni di quel tipo.

## Uso del servizio Enhanced Other Networks (EON)

Usare questa caratteristica per ricevere dati EON (altre reti potenziate) di una rete di stazioni Radio Data System. Una volta scelto uno dei 4 tipi di programma Radio Data System (NEWS, AFFAIRS, INFO o SPORT), quest'unità ricerca automaticamente stazioni che devono trasmettere dati EON del tipo desiderato per un certo tempo. Quando il servizio dati EON inizia, quest'unità automaticamente riceve i dati EON e torna alla stazione precedente quando i dati EON cessano.

#### Note

- Potete usare questa caratteristica solo quando sono disponibili dati EON.
- L'indicatore EON del pannello anteriore si accende solo quando i dati del servizio EON vengono ricevuti da una stazione Radio Data System.

### 1 Mettere in sintonia la stazione Radio Data System desiderata.

### 2 Controllare che sul display del pannello anteriore appaia l'indicatore EON.

Se l'indicatore EON del pannello anteriore non è acceso, scegliere un altro programma Radio Data System in modo da fare accendere l'indicatore EON.



### 3 Premere **EON** del telecomando per scegliere uno dei 4 tipi di programma Radio Data System (NEWS, AFFAIRS, INFO o SPORT).

Il nome del programma scelto appare nel display del pannello anteriore.

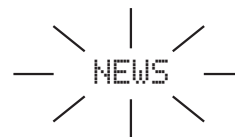

Si accende



Per disattivare la caratteristica EON, premere **EON** del telecomando fino a che il nome del tipo di programma scompare e "EON OFF" appare sul display del pannello anteriore.

## Visualizzazione di informazioni Radio Data System

Usare questa caratteristica per visualizzare i 4 tipi di informazione Radio Data System: PS (nome del programma), PTY (tipo di programma), RT (testi radio) e CT (ora esatta). Gli indicatori corrispondenti si illuminano sul display del pannello anteriore (vedi pagina 31).

### Note

- Potete scegliere una delle modalità di visualizzazione Radio Data System solo se l'indicatore Radio Data System corrispondente si accende sul display del pannello anteriore. La ricezione di segnale Radio Data System dalla stazione potrebbe richiedere del tempo.
- Potete scegliere solo le modalità di display Radio Data System offerte dalla stazione.
- Se i segnali Radio Data System ricevuti non sono sufficientemente forti, quest'unità potrebbe non poterli utilizzare. In particolare, la modalità RT richiede grandi quantità di dati e potrebbe non funzionare anche quando altre modalità di display Radio Data System funzionano.
- Se la ricezione è scadente, premere **ⓂSRCH MODE** del telecomando più volte fino a scegliere "MANUAL TUNING" (vedi pagina 53).
- Se la forza del segnale è indebolita da interferenze esterne mentre quest'unità riceve dati Radio Data System, la ricezione potrebbe interrompersi e l'indicazione "...WAIT" potrebbe apparire sul display del pannello anteriore.
- Se la modalità RT viene scelta, quest'unità può visualizzare informazioni sui programmi da al massimo 64 caratteri, compresa la umlaut. I caratteri non visualizzabili sono resi con una sottolineatura "\_".
- Se la ricezione viene interrotta durante la modalità CT, l'indicazione "CT WAIT" appare nel display del pannello anteriore.

Prima di fare le regolazioni seguenti, portare il selettore della modalità di funzionamento del telecomando su **ⓂSOURCE** e poi premere **ⓅTUNER**.

### 1 Mettere in sintonia la stazione Radio Data System desiderata.

- Si raccomanda di mettere in sintonia le stazioni Radio Data System usando il sistema di preselezione (vedi pagina 55).
- Potete anche usare la modalità PTY SEEK per mettere in sintonia una stazione Radio Data System fra quelle preselezionate (vedi pagina 57).

### 2 Premere **ⓈINFO** (o **ⓂINFO**) più volte per scegliere la modalità di visualizzazione Radio Data System.

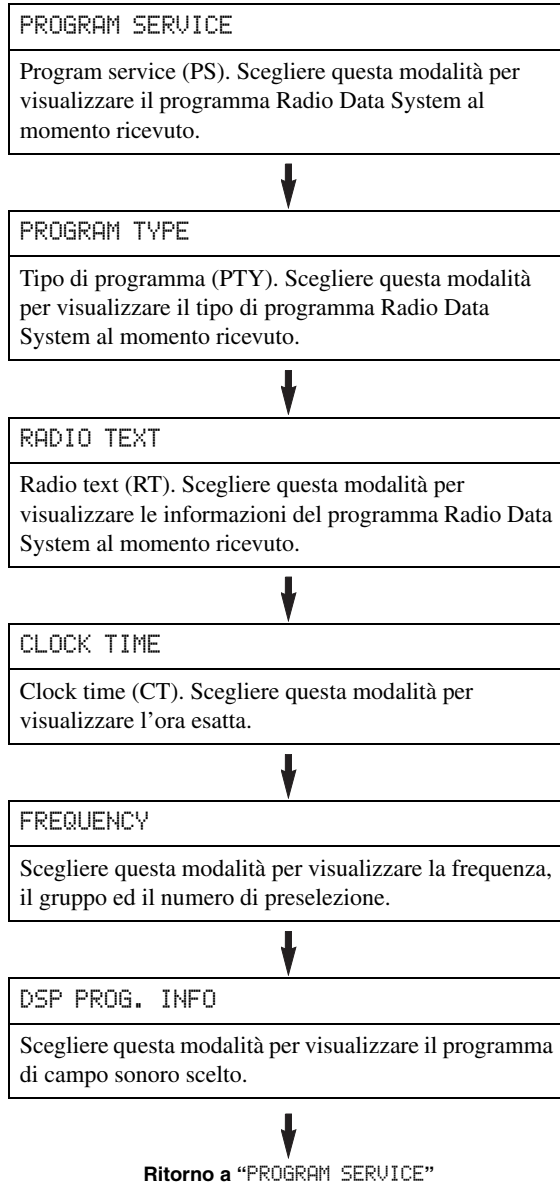

# Uso iPod™

Messo il vostro iPod in un dock universale Yamaha per iPod (ad esempio un YDS-10 opzionale) collegato al terminale DOCK di quest'unità (vedi pagina 25), potete riprodurre col vostro iPod usando il telecomando in dotazione. Potete anche usare la modalità Compressed Music Enhancer di quest'unità per migliorare la qualità di musica compressa (ad esempio MP3) contenuta dal vostro iPod (vedi pagina 50).

## Note

- Son supportati solo iPod (Click and Wheel), iPod nano, e iPod mini.
- Alcune caratteristiche possono non essere compatibili col modello o la versione del software del vostro iPod.



- Per una lista completa dei messaggi di status che appaiono nel display del pannello anteriore e nell'OSD, consultare la colonna "iPod" di "Diagnostica" a pagina 115.
- Una volta che il collegamento fra iPod e quest'unità è completo, "iPod connected" appare sul pannello anteriore e l'indicatore DOCK si accende sul display del pannello anteriore.
- Solo i segnali audio e video del vostro iPod vengono ricevuti dal terminale DOCK e quelli analogici possono venire emessi dal terminale AUDIO OUT (REC) e venire registrati.
- La batteria del vostro iPod viene automaticamente caricata quando il vostro iPod viene messo in un dock universale Yamaha per iPod collegato al terminale DOCK di quest'unità fintanto che questa è accesa. Potete anche determinare se quest'unità carica la batteria dell'iPod nel dock o meno quando quest'unità è in standby col parametro "STANDBY CHARGE" in "INPUT MENU" (vedi pagina 85). L'indicatore DOCK rimane acceso mentre quest'unità ricarica la batteria dell'iPod collegato mentre quest'unità si trova in modalità di attesa.

## Controllo iPod™

Potete controllare il vostro iPod se "V-AUX" è scelto come sorgente di segnale. Il controllo del vostro iPod può venire fatto semplicemente con l'aiuto delle visualizzazioni sullo schermo di quest'unità (modalità di uso dei menu) o senza (modalità semplice di telecomando).

### ■ Operazioni con il telecomando

Prima di fare le regolazioni seguenti, portare il selettore della modalità di funzionamento del telecomando su **ⓑSOURCE** e poi premere **ⓈV-AUX/DOCK**.

Pulsante	Funzione
<b>Ⓢ ENTER</b>	Menu successivo
△	Menu su
▽	Menu giù
◀	Menu precedente
▶	Menu successivo
<b>ⓐ &lt;&lt;&lt;</b>	Ricerca all'indietro (Mantenere premuto)
▶▶▶	Ricerca in avanti (Mantenere premuto)
▶▶	Salto in avanti
<<<	Salto all'indietro
□	Arresto
Ⓜ	Pausa (Modalità di esplorazione del menu) Riproduzione/Pausa (Modalità semplice di telecomando)
▷	Riproduzione (Modalità di esplorazione del menu) Riproduzione/Pausa (Modalità semplice di telecomando)
<b>ⓑ MENU</b>	Menu precedente
<b>ⓐ DISPLAY</b>	Display

### ■ Controllo dell'iPod nella modalità semplice di telecomando

Potete eseguire le operazioni di base del vostro iPod (riproduzione, arresto, salto, ecc.) usando il telecomando in dotazione senza l'aiuto delle visualizzazioni sullo schermo di quest'unità.



- Potete vedere le foto o video salvati nel vostro iPod (solo alcuni modelli).
- Le operazioni possono anche venire fatte con i comandi dell'iPod.



## ■ Controllo dell'iPod nella modalità di scorrimento dei menu

Potete eseguire le operazioni più avanzate del vostro iPod usando il telecomando in dotazione e le visualizzazioni sullo schermo di quest'unità. Potete scorrere i brani memorizzati nell'iPod grazie alle visualizzazioni sullo schermo. Inoltre, potete cambiare o regolare le impostazioni del vostro iPod a piacere.



- Il nome del brano riprodotto appare nel display del pannello anteriore a seconda dell'impostazione del parametro "FL SCROLL" nel "OPTION MENU" (vedi pagina 87).
- Potete scegliere la durata della visualizzazione sullo schermo del menu dell'iPod e delle informazioni sulla riproduzione usando "OSD-SOURCE" in "OPTION MENU" (vedi pagina 87).

### Note

- Le operazioni non possono venire fatte con i comandi dell'iPod.
- Alcuni caratteri non possono venire visualizzati dal display del pannello anteriore o sulle visualizzazioni sullo schermo di quest'unità. Tali caratteri vengono sostituiti con sottolineature "\_".
- I parametri "Settings" possono venire cambiati o regolati solo con l'OSD. Premere **ENTER** o **Δ / ▽** del telecomando più volte per passare dall'uno all'altro dei parametri "Settings".
- Non è possibile scorrere foto o spezzoni video memorizzati nel proprio iPod con la visualizzazione OSD. Usare la modalità semplice di telecomando per riprodurre foto o video memorizzati nel vostro iPod.

## 1 Portare il selettore della modalità di operazione su **SOURCE** e quindi premere **DISPLAY** del telecomando.

L'indicazione seguente appare sul display OSD.



## 2 Premere **Δ / ▽ / < / >** per scorrere il menu dell'iPod e poi **ENTER** per riprodurre il brano scelto.

Opzioni: Playlists (playlist), Artists (artisti), Albums (album), Songs (brani), Genres (generi), Composers (compositori), Settings (impostazione)

- Playlists > Songs
- Artists > Albums > Songs
- Albums > Songs
- Songs
- Genres > Artists > Albums > Songs
- Composers > Albums > Songs
- Settings > Shuffle, Repeat

## Shuffle Shuffle

Usare questa caratteristica per impostare la riproduzione in ordine casuale di brani o album.

Opzioni: Off, Songs, Albums

- Scegliere "Off" per disattivare questa caratteristica.
- Scegliere "Songs" per impostare la riproduzione casuale di brani.
- Scegliere "Albums" per impostare la riproduzione casuale di album.



Se "Shuffle" viene impostato su qualsiasi posizione che non sia "Off", "☞" appare nell'angolo superiore destro durante la riproduzione casuale di brani o album stessa.

## Ripetizione Repeat

Usare questa caratteristica per impostare quest'unità in modo da ripetere un brano o una sequenza di brani.

Opzioni: Off, One, All

- Scegliere "Off" per disattivare questa caratteristica.
- Scegliere "One" per impostare la ripetizione di un brano.
- Scegliere "All" per impostare la riproduzione di una sequenza di brani.



Se "Repeat" viene impostato su qualsiasi posizione che non sia "Off", "☺" o "☺<sub>All</sub>" appare nell'angolo superiore destro durante la ripetizione di uno o più brani.

## ■ La funzione del display delle informazioni di riproduzione

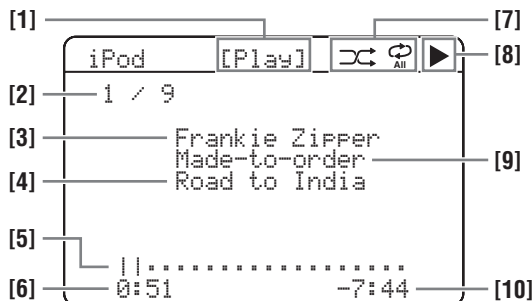

- [1] Stato di riproduzione
- [2] Numero del brano/numero di brani
- [3] Nome dell'artista
- [4] Titolo del brano
- [5] Barra di progresso
- [6] Tempo trascorso
- [7] Icone di shuffle e ripetizione
- [8] ► (riproduzione), || (pausa), ►► (ricerca in avanti) e ◀◀ (ricerca all'indietro)
- [9] Nome del disco
- [10] Tempo rimanente

# Uso di componenti Bluetooth™

Potete collegare un adattatore Bluetooth Yamaha (ad esempio un YBA-10, da acquistarsi separatamente) al terminale DOCK di questa unità e riprodurre il contenuto di componenti Bluetooth (ad esempio lettori di musica portatili) senza alcun filo fra l'unità e il componente Bluetooth. Fra l'adattatore Bluetooth ed il componente Bluetooth è necessario fare anticipatamente il cosiddetto "pairing".

## Pairing dell'adattatore Bluetooth™ e di un componente Bluetooth™

Il pairing deve venire fatto quando un componente Bluetooth viene collegato all'adattatore Bluetooth collegato a questa unità per la prima volta o se i dati sul pairing sono andati perduti. Il termine "pairing" indica il rilevamento di un componente Bluetooth per render possibile la comunicazione Bluetooth.



- Il pairing è necessario solo la prima volta che si usa un componente Bluetooth via l'adattatore Bluetooth.
- Il pairing richiede operazioni con questa unità e con il componente con cui si devono fare i collegamenti Bluetooth. Se necessario, consultare il manuale d'istruzioni dell'altro componente.

Esistono due metodi di pairing: pairing con "START PAIRING" del "SET MENU" e quick pairing.

### ■ Pairing con "SET MENU"

Usare questa caratteristica per eseguire il pairing via monitor video. Scegliere "START PAIRING" del "INPUT MENU". Vedi pagina 86 per dettagli.

### ■ Quick pairing

Per motivi di sicurezza, c'è un limite temporale di 8 minuti per l'operazione di pairing. Prima di iniziare, è bene leggere e comprendere bene tutte le istruzioni.

**1 Girare il selettore INPUT (o portare il selettore della modalità di funzionamento su SOURCE e premere V-AUX/DOCK) per scegliere "V-AUX" come sorgente di segnale.**

**2 Accendere il componente Bluetooth da usare.**

**3 Tener premuto BAND (o BAND) per 3 secondi per iniziare il pairing.**

Una volta che l'adattatore Bluetooth inizia il pairing, "Searching..." per un momento. Se l'adattatore Bluetooth è in modalità di pairing, l'indicatore DOCK lampeggia nel display del pannello anteriore.



Per cancellare il pairing, premere BAND (o BAND) di nuovo.

### Nota

Se l'adattatore Bluetooth non è collegato al terminale DOCK di questa unità, "No BT adapter" appare nel display del pannello anteriore.

**4 Controllare che il componente Bluetooth rilevi la presenza dell'adattatore Bluetooth.**

Se un componente Bluetooth rileva l'adattatore Bluetooth, "YBA-10 YAMAHA" (ad esempio) appare nella lista dei dispositivi Bluetooth.

**5 Scegliere l'adattatore dalla lista di dispositivi Bluetooth e digitare la chiave "0000" col componente Bluetooth.**

Se il pairing ha successo, "Completed" appare nel display del pannello anteriore.

### Nota

L'adattatore Bluetooth Yamaha può fare il pairing con fino a otto componenti Bluetooth. Se il pairing ha avuto successo con un nono componente ed i dati relativi vengono memorizzati, i dati di pairing del componente non usato da più tempo vengono persi.

## Riproduzione con un componente Bluetooth™

**1 Girare il selettore INPUT (o portare il selettore della modalità di funzionamento su SOURCE e premere V-AUX/DOCK) per scegliere "V-AUX" come sorgente di segnale.**

**2 Iniziare la riproduzione col componente Bluetooth.**

Se l'adattatore Bluetooth rileva il componente Bluetooth, "BT connected" e l'indicatore DOCK appaiono nel display del pannello anteriore.



- Premendo ENTER del telecomando, l'adattatore Bluetooth collegato ricerca e si collega al componente Bluetooth usato per ultimo. Se l'adattatore Bluetooth non trova il componente Bluetooth, "Not found" appare nel display del pannello anteriore.
- Per scollegare un adattatore Bluetooth da un componente Bluetooth, premere RETURN.

# Registrazione

Regolazioni di registrazione e altre operazioni eseguite dai componenti di registrazione. Consultare in proposito il manuale dei componenti.

## Attenzione

Il segnale DTS è un bitstream digitale. Tentando di registrare digitalmente un bitstream DTS si registra solo rumore digitale. Quindi, per registrare segnale DTS con quest'unità è necessario fare quanto segue. Per riprodurre DVD e CD codificati con il sistema DTS (se si usano collegamenti digitali audio) con un lettore DTS compatibile, fare quanto raccomanda il manuale per far sì che il lettore emetta segnale analogico.

## Note

- Quando quest'unità si trova nella modalità di attesa, non potete registrare fra un componente e un altro collegati ad essa.
- TONE CONTROL (vedi pagina 52) e VOLUME, il livello dei diffusori (vedi pagina 52) ed i programmi di campo sonoro (vedi pagina 48) non influenzano la registrazione.
- La sorgente di segnale collegata alle prese MULTI CH INPUT di quest'unità non può venire registrata.
- I segnali digitali arrivati alle prese DIGITAL INPUT non vengono emessi dalle prese AUDIO OUT (REC) per la registrazione. Analogamente, i segnali analogici arrivati alle prese AUDIO IN non vengono emessi dalla presa DIGITAL OUTPUT. Quindi, se il componente origine del segnale produce solo segnale digitale o solo analogico, potete registrare solo segnale digitale o solo analogico.
- Un segnale in ingresso non può venire emesso attraverso lo stesso canale AUDIO OUT (REC).
- I segnali S-video e video compositi passano attraverso circuiti separati di quest'unità. Quindi, se si registra o duplica segnale video ricevuti da una sorgente video che emette solo segnale S-video o video composito, potete registrare solo segnale S-video o video composito col vostro videoregistratore.
- I segnali audio analogici ricevuti dal terminale DOCK possono venire emessi dalle prese analogiche AUDIO OUT (REC) per la registrazione.
- Prima di registrare CD, programmi radio ecc., consultare le leggi in vigore nel proprio paese. La registrazione di materiale protetto da diritti d'autore viola le leggi in vigore.



Prima di effettuare la registrazione vera e propria, farne una di prova.

Se si riproduce un segnale video protetto dalla duplicazione, l'immagine non sarà di buona qualità.

- 1 Accendere tutti i componenti necessari.**
- 2 Girare il selettore **Ⓡ** INPUT (o premere uno dei selettori di ingresso **Ⓢ**)) per scegliere il componente di cui registrare il segnale.**

- 3 Iniziare la riproduzione con il componente sorgente del segnale o scegliere una stazione radio.**
- 4 Dare inizio alla registrazione con il componente apposito.**

# Configurazioni avanzate del suono

## Modifica dei parametri di campo sonoro

I valori dei parametri impostati in fabbrica producono sonorità di buon livello. Nonostante non sia necessario modificarli, è possibile cambiare alcuni dei parametri per rispondere meglio alle esigenze del proprio ambiente di ascolto.

### Nota

Non potete modificare i valori di parametri di campo sonoro quando "MEMORY GUARD" in "OPTION MENU" si trova su "ON" (vedi pagina 88). Se volete cambiare i valori dei parametri dei campi sonori, impostate "MEMORY GUARD" su "OFF".

### 1 Accendere il monitor collegato a quest'unità.

### 2 Portare il selettore della modalità di operazione su **AMP** e quindi premere **PARAMETER** del telecomando.

La schermata seguente appare nell'OSD.

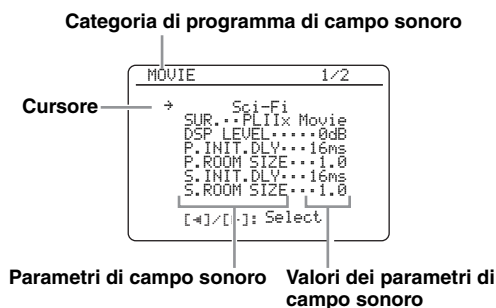

### 3 Premere più volte uno dei selettori di campo sonoro (⊕) per scegliere il campo sonoro da regolare.

### 4 Premere **▲** / **▼** per scegliere i parametri di campo sonoro desiderati e quindi **◀** / **▶** per cambiare il suo valore.

- Premere **▶** per aumentare il valore.
- Premere **◀** per diminuire il valore.



- Per dettagli sulle funzioni e la gamma di controllo di ciascun parametro di campo sonoro, vedi pagina 66.
- Se si imposta un parametro di campo sonoro su di un valore non predefinito, un asterisco (\*) appare accanto al suo nome nell'OSD.
- Ripetere le fasi 3 e 4 come necessario per cambiare le impostazioni dei parametri dei programmi di campo sonoro.
- I parametri di campo sonoro di alcuni programmi di campo sonoro possono venire visualizzati con più di una pagina dell'OSD. In tal caso, premere **▲** / **▼** per scorrere le pagina presenti.
- Per inizializzare i parametri del programma di campo sonoro scelto, premere **▼** più volte per scegliere "INITIALIZE" e poi premere **▶**. Una volta che nell'OSD appare un messaggio di conferma, premere **▶** per confermare o **◀** per cancellare l'inizializzazione.

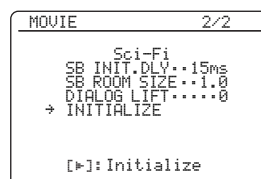

### 5 Premere **PARAMETER** per far sparire l'indicazione dei campi sonori.

## ■ Configurazione base dei programmi di campo sonoro

Ciascun programma di campo sonoro ha alcuni parametri che ne definiscono le caratteristiche. Per personalizzare i programmi di campo sonoro, regolare prima “DSP LEVEL” e/o “DIALG.LIFT”, poi gli altri parametri.



Per cambiare le impostazioni dei parametri dei campi sonori, vedi pagina 64.

### Regolazione del livello degli effetti di un programma di campo sonoro (DSP LEVEL)

I programmi di campo sonoro aggiungono effetti sonori (effetti sonori DSP) al suono originale per creare campi sonori nuovi nella stanza di ascolto. Usare il parametro “DSP LEVEL” per regolare il livello degli effetti sonori.

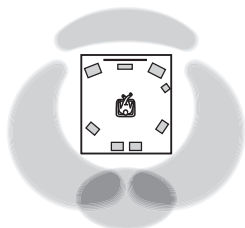

Il livello dell'effetto sonoro DSP è basso.

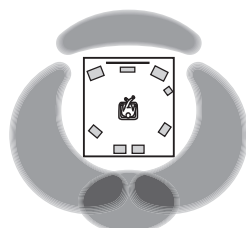

Il livello dell'effetto sonoro DSP è alto.

Regolare “DSP LEVEL” nei seguenti casi:

#### Aumentare il valore di “DSP LEVEL”

- L'effetto sonoro del programma di campo sonoro scelto è troppo basso.
- Non si sente alcuna differenza fra i programmi di campo sonoro.

#### Diminuire il valore di “DSP LEVEL”

- Il suono è indistinto.
- Si ritiene che l'effetto sonoro aggiuntivo sia eccessivo.

Gamma di controllo: Da -6 dB a +3 dB

## Regolazione della posizione verticale del dialogo (DIALG.LIFT)

Caratteristica da usare per spostare la posizione verticale dei dialoghi di un film. La posizione ideale dei dialoghi è al centro dello schermo del monitor.

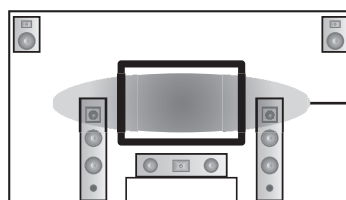

La posizione ideale dei dialoghi.

Se i dialoghi si sentono partire dalla metà inferiore dello schermo aumentare il valore di “DIALG.LIFT”.

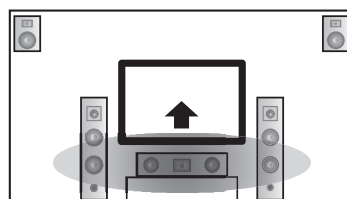

Alzare i dialoghi fino alla posizione ideale.

Opzioni: 0, 1, 2, 3, 4, 5

“0” (impostazione ideale) è la posizione più bassa, e “5” la più alta.

#### Note

- “DIALG.LIFT” è disponibile solo se “EXTRA SP ASSIGN” è regolato su “PRESENCE” (vedere pagina 72).
- Non è possibile muovere la posizione del dialogo verso il basso dalla sua posizione iniziale.

## ■ Parametri di campo sonoro delle configurazione avanzate

Usare i seguenti parametri di campo sonoro per personalizzare i programmi di campo sonoro.



Per cambiare le impostazioni dei parametri dei campi sonori, vedi pagina 64.

Parametro di campo sonoro	Caratteristiche
INIT.DLY P. INIT.DLY S. INIT.DLY SB INI.DLY	<p>Ritardo iniziale. Ritardo iniziale del campo sonoro di presenza, circondamento e circondamento posteriore. Cambia la distanza apparente dalla sorgente di un suono regolando il ritardo fra il suono diretto e la prima riflessione sentita dell'ascoltatore. Minore è il valore e più vicina la sorgente virtuale di suono alla superficie riflettente.</p> <p> Quando si regolano i parametri di ritardo iniziale, è bene regolare anche i parametri corrispondenti delle dimensioni della stanza. Questa regolazione è efficace specialmente per i programmi CINEMA DSP.</p> <p>Gamma di controllo: Da 1 a 99 ms (INIT.DLY e P.INIT.DLY) Da 1 a 49 ms (S.INIT.DLY e SB INI.DLY)</p>

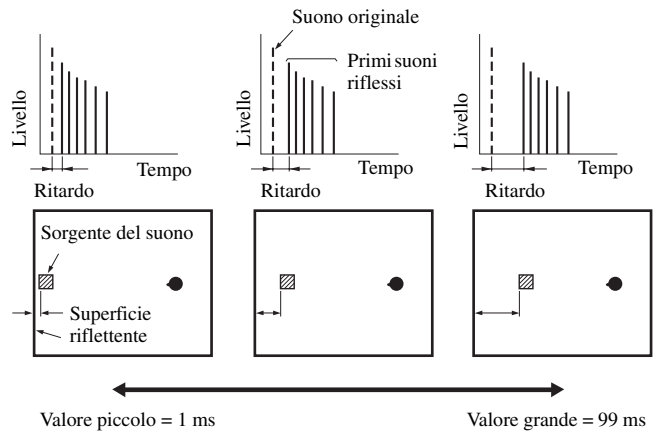

Parametro di campo sonoro	Caratteristiche
ROOM SIZE P. ROOM SIZE S. ROOM SIZE SB ROOM SIZE	<p>Dimensioni della stanza. Dimensioni della stanza per presenza, circondamento e circondamento posteriore. Questo parametro regola le dimensioni apparenti del campo sonoro di circondamento. Più grande il valore e più grande diviene il campo sonoro di circondamento. Dato che il suono viene riflesso ripetutamente in tutta la stanza, più grande essa è e più lungo il tempo che trascorre fra la ricezione del suono riflesso originale e le riflessioni successive. Controllando il tempo trascorso fra una riflessione e l'altra, è possibile cambiare le dimensioni apparenti della stanza virtuale. Cambiando questo parametro da uno a due si raddoppia la lunghezza apparente della stanza.</p> <p>☼</p> <p>Quando si regolano i parametri delle dimensioni della stanza, è bene regolare anche i parametri corrispondenti del ritardo iniziale. Questa regolazione è efficace specialmente per i programmi CINEMA DSP.</p>

Gamma di controllo: Da 0,1 a 2,0

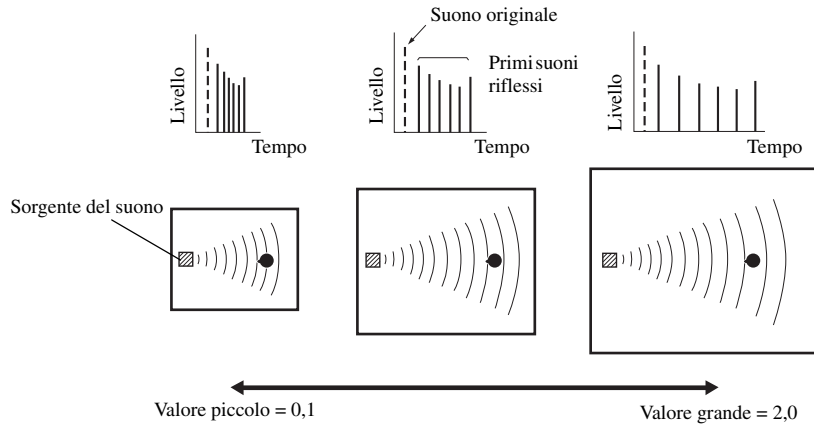

LIVENESS S. LIVENESS SB LIVENESS	<p>Attività. Attività dei campi sonori di circondamento e di circondamento posteriore. Questo parametro regola la riflettività delle pareti virtuali cambiando la velocità di decadimento delle prime riflessioni. Le prime riflessioni di una sorgente di suono decadono molto più rapidamente in una stanza con pareti acusticamente assorbenti che in una con pareti riflettenti. Una stanza con pareti acusticamente assorbenti viene detta "inerte", mentre una con pareti riflettenti viene detta "attiva". Questo parametro permette di regolare la velocità di decadimento delle prime riflessioni e così la "attività" della stanza.</p>
--	---

Gamma di controllo: Da 0 a 10

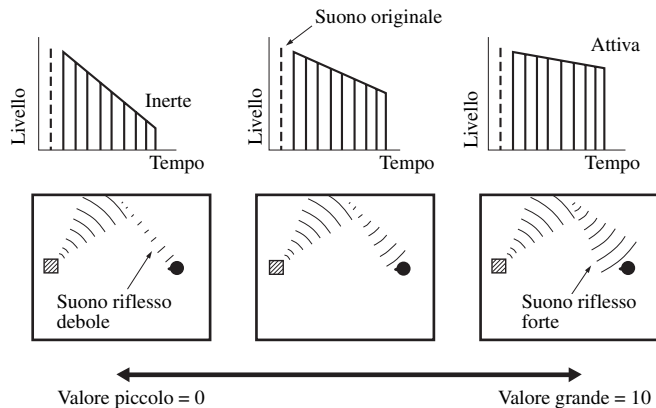

Parametro di campo sonoro	Caratteristiche
---------------------------	-----------------

REV.TIME

Tempo di riverbero. Questo parametro regola il tempo necessario perché un suono di riverbero denso decada di 60 dB ad 1 kHz. Esso cambia le dimensioni apparenti dell'ambiente acustico su di una gamma estremamente ampia. Impostare un tempo di riverbero maggiore per sorgenti e ambienti di ascolto "inerti" e uno breve per sorgenti ed ambienti di ascolto "attivi".

Gamma di controllo: Da 1,0 a 5,0 s

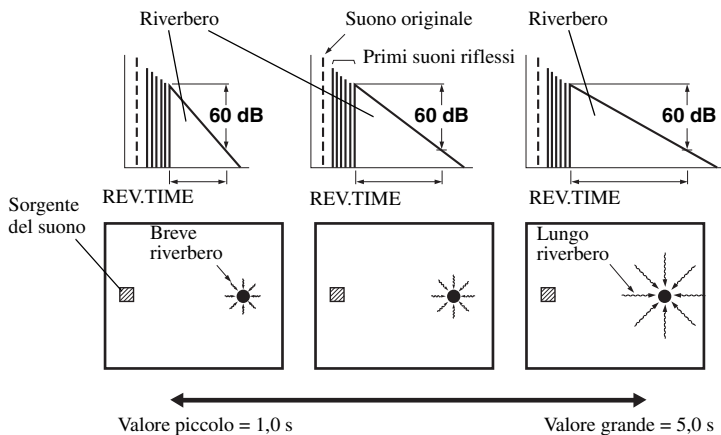

REV.DELAY

Ritardo di riverbero. Questo parametro regola la differenza di tempo fra l'inizio del suono diretto e quello del riverbero. Maggiore il valore e più tardi inizia il riverbero. Un riverbero tardivo fa sembrare la stanza più grande.

Gamma di controllo: Da 0 a 250 ms

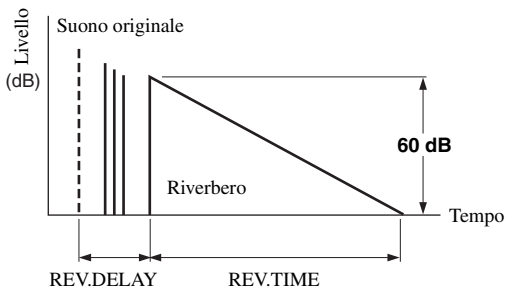

REV.LEVEL

Livello di riverbero. Questo parametro regola il volume del riverbero. Maggiore il valore e più forte il riverbero.

Gamma di controllo: Da 0 a 100%

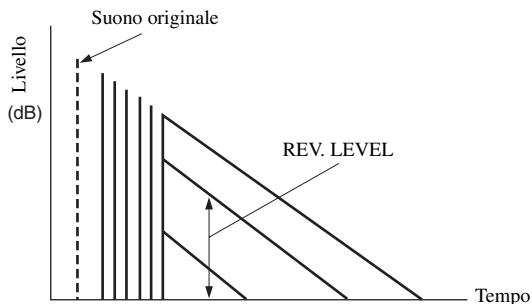



Parametro di campo sonoro	Caratteristiche
<b>DIRECT</b> (Solo "2ch Stereo")	Riproduzione diretta stereo a 2 canali. Evita i decodificatori e processori DSP di quest'unità per ottenere suono hi-fi stereo durante la riproduzione di segnale analogico a 2 canali.  Opzioni: <b>AUTO</b> , OFF  ☼ <ul style="list-style-type: none"> <li>• Scegliere "AUTO" per evitare il decodificatori, i processori DSP ed i circuiti di controllo dei toni solo quando "BASS" e "TREBLE" sono regolati sugli 0 dB (vedi pagina 52).</li> <li>• Scegliere "OFF" per evitare il decodificatori, i processori DSP ed i circuiti di controllo dei toni quando "BASS" e "TREBLE" sono regolati sugli 0 dB.</li> <li>• Quando i segnali multicanale (Dolby Digital e DTS) vengono ricevuti, sono rimissati in due canali ed emessi dai diffusori anteriori sinistro e destro.</li> <li>• I segnali di bassa frequenza ricevuti dai canali anteriori sinistro e destro vengono mandati al subwoofer nei seguenti casi: <ul style="list-style-type: none"> <li>– se "LFE/BASS OUT" si trova su "BOTH" (vedi pagina 76).</li> <li>– se "FRONT SP" si trova su "SMALL" (vedi pagina 77) e "LFE/BASS OUT" su "SWFR" (vedi pagina 76).</li> </ul> </li> </ul>
<b>CT LEVEL</b> <b>SL LEVEL</b> <b>SR LEVEL</b> <b>SB LEVEL</b> <b>PL LEVEL</b> <b>PR LEVEL</b> (Solo "7ch Stereo")	I livelli dei 7 canali stereo centrale, circondamento sinistro, circondamento destro, circondamento posteriore, presenza sinistro e presenza destro. Regola il volume di ciascuno dei canali della modalità stereo a 7 canali. I parametri disponibili differiscono a seconda delle impostazioni dei diffusori fatte.  Gamma di controllo: Da 0 a 100%
<b>EFFECT LEVEL</b> (Solo "Straight Enhancer" e "7ch Enhancer")	Livello di effetto Compressed Music Enhancer Straight o a 7 canali. I segnali di alta frequenza di alcune sorgenti possono venire enfatizzati troppo. In tal caso, impostare il livello dell'effetto su "LOW".  Opzioni: <b>HIGH</b> , <b>LOW</b>  <ul style="list-style-type: none"> <li>• Scegliere "HIGH" per ottenere un livello superiore.</li> <li>• Scegliere "LOW" per ottenere un livello inferiore.</li> </ul>

## ■ Scelta di decodificatori da usare con programmi di campo sonoro (SUR.)

Usare questa caratteristica per scegliere un decodificatore da usare con programmi di campo sonoro MOVIE (salvo "Mono Movie"). Per dettagli sul programma di campo sonoro MOVIE, vedi pagina 49.

### Decodificatori disponibili

Decodificatore	Funzioni
PLIIX Movie PLII Movie	Processamento Dolby Pro Logic IIX (o Dolby Pro Logic II) per film. Il decodificatore Pro Logic IIX non è disponibile quando "SUR.B L/R SP" si trova su "NONE" (vedi pagina 77).
Neo:6 Cinema	Processamento DTS per film.

## Scelta dei decodificatori

### ■ Scelta dei decodificatori per sorgenti a 2 canali (modalità di decodifica surround)

Usare quest'unità caratteristica per riprodurre sorgenti con dei decodificatori scelti. Potete riprodurre sorgenti a 2 canali in modo multicanale.

**Portare il selettore della modalità di funzionamento su ⑯AMP e premere ⑰SUR. DECODE del telecomando più volte per scegliere il decodificatore di circondamento desiderato.**

A seconda del segnale riprodotto e delle preferenze personali, potete scegliere le seguenti modalità.



Potete cambiare le impostazioni dei parametri del decodificatore (vedi pagina 70). Portare la modalità di funzionamento su ⑯AMP e poi premere ⑰PARAMETER per far apparire i parametri del decodificatore sull'OSD. Premere ⑨Δ / ▽ più volte per scegliere il parametro del decodificatore desiderato e poi ⑨◀ / ▶ più volte per cambiarne il valore.

## ■ Descrizione dei decodificatori (SUR.)

Decodificatore	Descrizioni
Pro Logic	Processamento Dolby Pro Logic per qualsiasi sorgente.
PLIIx Movie PLII Movie	Processamento Dolby Pro Logic IIX (o Dolby Pro Logic II) per film. Il decodificatore Pro Logic IIX non è utilizzabile se "SUR.B L/R SP" si trova su "NONE" (vedi pagina 77).
PLIIx Music PLII Music	Processamento Dolby Pro Logic IIX (o Dolby Pro Logic II) per musica. Il decodificatore Pro Logic IIX non è utilizzabile se "SUR.B L/R SP" si trova su "NONE" (vedi pagina 77).
PLIIx Game PLII Game	Processamento Dolby Pro Logic IIX (o Dolby Pro Logic II) per videogiochi. Il decodificatore Pro Logic IIX non è utilizzabile se "SUR.B L/R SP" si trova su "NONE" (vedi pagina 77).
Neo:6 Cinema	Processamento DTS per film.
Neo:6 Music	Processamento DTS per musica.



Se si sceglie una modalità di decodifica per sorgenti Dolby Digital, DTS o DTS 96/24, quest'unità sceglie automaticamente il programma "SURROUND DECODE Dolby Digital", "SURROUND DECODE DTS" o "SURROUND DECODE DTS 96/24".

## Descrizione dei parametri dei decodificatori

Parametro del decodificatore	Caratteristiche
PANORAMA (solo "PLIIx Music" e "PLII Music")	Panorama Pro Logic IIX Music e Pro Logic II Music. Manda segnali stereo ai diffusori di circondamento oltre che a quelli anteriori, producendo un effetto di "avvolgimento".  Opzioni: <b>OFF</b> , ON
DIMENSION (solo "PLIIx Music" e "PLII Music")	Dimensione Pro Logic IIX Music e Pro Logic II Music. Regola il campo sonoro in avanti o all'indietro.  Gamma di controllo: Da -3 (all'indietro) a +3 (in avanti)  Impostazione iniziale: STD (standard)
CENTER WIDTH (solo "PLIIx Music" e "PLII Music")	Larghezza centrale Pro Logic IIX Music e Pro Logic II Music. Sposta l'uscita del canale centrale del tutto verso il diffusore centrale o verso quelli anteriori sinistro e destro. Un valore più alto regola l'immagine del canale centrale verso i diffusori anteriori sinistro e destro.  Gamma di controllo: Da 0 (suono del canale centrale emesso solo dal diffusore centrale) a 7 (suono del canale centrale emesso solo dai diffusori anteriori sinistro e destro)  Impostazione iniziale: 3
C. IMAGE (solo "Neo:6 Music")	Immagine centrale DTS Neo:6 Music. Regola l'uscita dei canali anteriore sinistro e destro in relazione al canale centrale per rendere questo più o meno dominante, come necessario.  Gamma di controllo: Da 0,0 (suono del canale centrale emesso solo dai diffusori anteriori sinistro e destro) a 1,0 (suono del canale centrale emesso solo dal diffusore centrale)  Impostazione iniziale: 0,3

# Personalizzazione di quest'unità (MANUAL SETUP)

I seguenti parametri del menu "SET MENU" permettono di regolare una varietà di caratteristiche del sistema e personalizzarne il funzionamento. Cambiare le impostazioni predefinite (indicate in grassetto sotto ciascun parametro) a seconda delle caratteristiche del proprio ambiente di ascolto.

## ■ Impostazione automatica **AUTO SETUP**

Caratteristica da usare per regolare automaticamente i diffusori e le impostazioni del sistema (vedi pagina 32).

## ■ Impostazione manuale **MANUAL SETUP**

Caratteristica da usare per regolare manualmente i diffusori e le impostazioni del sistema.

### Menu di base 1 BASIC MENU

Menu	Parametro	Funzioni	Pagina
A) SPEAKER SET	EXTRA SP ASSIGN	Sceglie la funzione dei diffusori collegati al terminale EXTRA SP.	76
	LFE/BASS OUT	Usare questa caratteristica per scegliere i diffusori che emettono effetti LFE (effetti di bassa frequenza) e segnali di bassa frequenza.	76
	FRONT SP	Sceglie le dimensioni dei diffusori anteriori.	77
	CENTER SP	Sceglie le dimensioni del diffusore centrale.	77
	SUR. L/R SP	Sceglie le dimensioni ed il numero dei diffusori di circondamento.	77
	SUR. B L/R SP	Sceglie le dimensioni ed il numero dei diffusori di circondamento posteriori.	77
	CROSS OVER	Sceglie la frequenza di crossover di tutti i diffusori impostati su "SML" (o "SMALL") in "SPEAKER SET" (vedi pagina 77).	78
	SUBWOOFER PHASE	Cambia la fase del subwoofer se i bassi sono insufficienti o poco chiari.	78
B) SP LEVEL	FR. L/FR. R/CNTR/ SUR. L/SUR. R/ SBL/SBR/SWFR/ PR. L/PR. R	Usare queste impostazioni per bilanciare manualmente i livelli dei diffusori fra i diffusori anteriore sinistro o di circondamento sinistro e ciascun diffusore scelto con "SPEAKER SET" (vedi pagina 76).	78
C) SP DISTANCE	UNIT	Sceglie l'unità per la regolazione della distanza dei diffusori.	79
	FRONT L/FRONT R/ CENTER/SUR. L/ SUR. R/SBL/SBR/ SWFR/PRNS L/ PRNS R	Regola la distanza di ciascun diffusore ed il ritardo applicato a ciascun canale.	79
D) TEST TONE	—	Attiva e disattiva l'emissione del segnale di prova per le impostazioni "SPEAKER SET", "SP LEVEL" e "SP DISTANCE".	79

## Menu del volume 2 VOLUME MENU

Parametro	Funzioni	Pagina
ADAPTIVE DRC	Determina se questa unità regola automaticamente la gamma dinamica insieme al volume o meno.	80
ADAPTIVE DSP LEVEL	Determina se questa unità regola automaticamente il livello dell'effetto DSP insieme al volume o meno.	80
MUTE TYPE	Regola di quanto il silenziamento riduce il volume (vedi pagina 45).	80
MAX VOL.	Imposta il volume massimo della zona principale.	80
INIT. VOL.	Imposta il volume della zona principale quando quest'unità viene accesa.	80

## Menu audio 3 SOUND MENU

Menu	Parametro	Funzioni	Pagina
A)EQUALIZER	EQ TYPE SELECT	Sceglie il tipo di equalizzatore.	81
	GEQ	Regola i toni dei diffusori quando "EQ TYPE SELECT" è regolato su "GEQ".	81
	TEST	Determina se questa unità emette un segnale di prova durante la regolazione di "GEQ".	81
B)LFE LEVEL	SPEAKER	Regola il livello degli effetti LFE nei diffusori.	82
	HEADPHONE	Regola il livello degli effetti LFE in cuffia.	82
C)DYNAMIC RANGE	SPEAKER	Regola la quantità di compressione della gamma dinamica dei diffusori.	82
	HEADPHONE	Regola la quantità di compressione della gamma dinamica della cuffia.	82
D)LIPSYNC	HDMI AUTO	Determina se questa unità attiva la funzione di sincronizzazione automatica di video ed audio (funzione di lip sync automatica).	83
	AUTO	Fa regolazioni fini del ritardo audio quando la funzione di sincronizzazione automatica di vide ed audio è attiva.	83
	MANUAL	Regolazione manuale del ritardo audio quando il monitor video collegato non è compatibile con la funzione di sincronizzazione automatica di video ed audio o "HDMI AUTO" è regolato su "OFF".	83
E)EXTD SUR.	—	Usare questa caratteristica per ottenere la riproduzione a 6.1/7.1 canali da sorgenti multicanale usando i decodificatori Dolby Pro Logic IIX, Dolby Digital EX o DTS-ES ed i diffusori di circondamento posteriori collegati.	83

**Menu di ingresso 4 INPUT MENU****Nota**

Alcuni dei parametri descritti di seguito possono non essere disponibili per tutte le sorgenti ed alcuni sono disponibili solo per certi ingressi.

Parametro	Funzioni	Pagina
I/O ASSIGNMENT	Usare questa caratteristica per assegnare le prese di ingresso e uscita a seconda del componente da usare se le impostazioni iniziali di quest'unità non sono quelle desiderate.	84
INPUT RENAME	Usare questa caratteristica per cambiare il nome di una sorgente di segnale che appare in OSD e nel display del pannello anteriore.	85
VOL. TRIM	Regola il livello del segnale in ingresso a ciascuna presa.	85
DECODER MODE	Cambia la modalità di attivazione del decodificatore. Potete designare la riassegnazione delle prese digitali di ingresso per i segnali DTS.	85
STANDBY CHARGE	Determina se quest'unità carica la batteria dell'iPod collegato o meno quando questa si trova in modalità di attesa (vedi pagina 29).	85
START PAIRING	Fa il pairing fra l'adattatore Bluetooth Yamaha collegato (ad esempio un YBA-10, da acquistarsi separatamente) ed un componente Bluetooth (vedi pagina 62).	86
BGV	Sceglie la sorgente video da riprodurre nello sfondo di segnale in ingresso dalle prese MULTI CH INPUT.	86
INPUT CH	Sceglie il numero di canali in ingresso da un decodificatore esterno.	86
FRONT	Sceglie le prese analogiche cui il segnale dei canali anteriori da un decodificatore esterno arrivano quando si imposta "INPUT CH" su "8CH".	86

**Menu opzioni 5 OPTION MENU**

Menu	Parametro	Funzioni	Pagina
A) DISPLAY SET	DIMMER	Regola la luminosità del display del pannello anteriore.	87
	OSD SHIFT	Regola la posizione verticale dell'OSD.	87
	OSD-SOURCE	Regola il tempo di visualizzazione del menu iPod nel monitor video dopo che si è fatta una certa operazione.	87
	OSD-AMP	Regola il tempo di visualizzazione della schermata delle informazioni di status nel monitor video dopo che si è fatta una certa operazione.	87
	FL SCROLL	Sceglie la modalità di visualizzazione delle informazioni sull'iPod nel display del pannello anteriore.	87
B) VIDEO SET	VIDEO CONV.	Determina se convertire i segnali video ricevuti dalle prese VIDEO, S VIDEO e COMPONENT VIDEO.	88
C) MEMORY GUARD	—	Previene la modifica accidentale dei parametri dei programmi di campo sonoro e di altri parametri.	88

Menu	Parametro	Funzioni	Pagina
D>INIT. CONFIG	AUDIO SELECT	Designa la modalità di scelta della presa di ingresso audio predefinita per le sorgenti di segnale collegate alle prese DIGITAL INPUT quando si accende quest'unità.	89
	DECODER MODE	Designa la modalità predefinita del decodificatore per le sorgenti di segnale collegate alle prese DIGITAL INPUT quando si accende quest'unità.	89
	EXTD SUR.	Designa la modalità estesa del decodificatore per le sorgenti di segnale collegate alle prese DIGITAL INPUT quando si accende quest'unità.	89
E>HDMI SET	S.AUDIO	Determina se riprodurre i segnali audio HDMI su questa unità o su un altro componente HDMI collegato alla presa HDMI OUT di questa unità.	89
F>ZONE2 SET	MAX VOL.	Regola il volume massimo in Zone 2.	90
	INIT. VOL.	Determina il volume di Zone 2 quando si accende questa unità.	90

■ **Informazioni sul segnale** SIGNAL INFO

Da usare per controllare le informazioni sul segnale audio e video (vedi pagina 46).

## Uso SET MENU

Usare il telecomando per raggiungere e controllare i vari parametri.



- Potete cambiare i parametri "SET MENU" durante la riproduzione audio.
- Premendo **PARAMETER** durante l'uso di "SET MENU", l'operazione "SET MENU" viene cancellata.
- Premere **RETURN** per tornare al menu precedente.

### 1 Portare il selettore della modalità di funzionamento su **AMP** e quindi premere **SET MENU** per passare a "SET MENU".

La prima schermata di "SET MENU" appare nell'OSD.

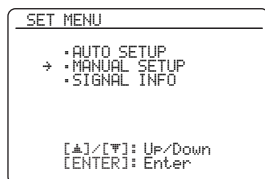

### 2 Premere **△/▽** per scegliere "MANUAL SETUP".

### 3 Premere **ENTER** per passare alla modalità "MANUAL SETUP".

L'indicazione "MANUAL SETUP" appare nell'OSD.

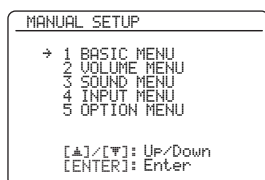

### 4 Premere **△/▽** più volte e quindi **ENTER** per scegliere ed entrare in un menu.

Le visualizzazioni seguenti sono esempi in cui "SOUND MENU" è stato scelto.

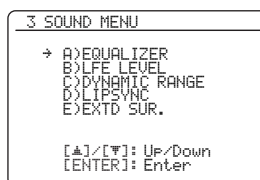

### 5 Premere **△/▽** più volte e quindi **ENTER** per scegliere ed entrare in un menu secondario.

La visualizzazione seguente è un esempi in cui "LFE LEVEL" è stato scelto.

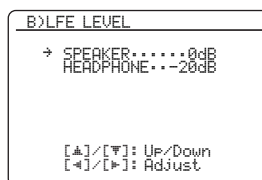

### 6 Premere **△/▽** per scegliere un parametro e quindi **◀/▶** per modificarlo.

- Premere **▶** per aumentare il valore.
- Premere **◀** per diminuire il valore.

### 7 Premere **SET MENU** per uscire da "SET MENU".

# 1 BASIC MENU

Da usare per impostare manualmente i parametri di base dei diffusori. La maggior parte dei parametri "BASIC MENU" viene impostata automaticamente quando si usa l'impostazione automatica.

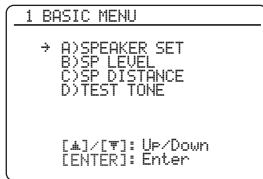

Portare "TEST TONE" su "ON" per emettere un segnale di prova per "SPEAKER SET", "SP LEVEL" e "SP DISTANCE".

## ■ Impostazioni dei diffusori A)SPEAKER SET



Per scegliere il parametro desiderato, premere Ⓣ / ▽ più volte.

### Assegnazione di diffusori extra

#### EXTRA SP ASSIGN

Sceglie la funzione dei diffusori collegati ai terminali EXTRA SP.



Opzione	Descrizioni
ZONE2	Scegliere questa impostazione per usare i diffusori Zone 2 (vedi pagina 104).
FRONT B	Scegliere questa impostazione per usare altri diffusori anteriori nella zona principale (vedi pagina 43).
ZONE B	Scegliere questa impostazione per usare altri diffusori anteriori in un'altra stanza (vedi pagina 43).
PRESENCE	Scegliere questa impostazione per usare i diffusori di presenza (vedi pagina 13).
NONE	Scegliere questa impostazione se non si usano i terminali EXTRA SP.

### Note

- Questo parametro condivide il valore del parametro "EXTRA SP ASSIGN" di "AUTO SETUP" (vedi pagina 33).
- Se si sceglie "ON" in "BI-AMP" (vedi pagina 109), non si può scegliere "PRESENCE" o "ZONE2" in "EXTRA SP ASSIGN".
- Dopo aver cambiato l'impostazione "EXTRA SP ASSIGN", ripetere la procedura "AUTO SETUP" (vedi pagina 32).

## LFE/bass out LFE/BASS OUT

Usare questa caratteristica per scegliere i diffusori che emettono effetti LFE (effetti di bassa frequenza) e segnali di bassa frequenza.

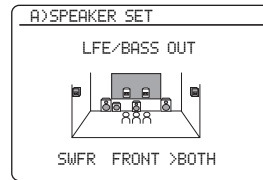

### Uscita dei segnali LFE

Opzione	Subwoofer e diffusori		
	Subwoofer	Diffusori anteriori	Altri diffusori
BOTH	Uscita	Nessun segnale in uscita	Nessun segnale in uscita
SWFR	Uscita	Nessun segnale in uscita	Nessun segnale in uscita
FRONT	Nessun segnale in uscita	Uscita	Nessun segnale in uscita

### Uscita segnali a bassa frequenza

Opzione	Subwoofer e diffusori		
	Subwoofer	Diffusori anteriori	Altri diffusori
BOTH	*1	*2	*3
SWFR	*4	*3	*3
FRONT	Nessun segnale in uscita	*1	*3

- \*1 Emettono (o emette) i segnali a bassa frequenza dei canali anteriori o di altri diffusori regolati su "SMALL".
- \*2 Emettono sempre i segnali a bassa frequenza dei canali anteriori.
- \*3 Emettono i segnali a bassa frequenza se i diffusori sono impostati su "LARGE".
- \*4 Emette i segnali a bassa frequenza dei diffusori impostati su "SMALL" o "NONE".



**Dimensioni dei diffusori**

La sezione woofer di un diffusore è

- 16 cm o più: grande
- più piccola di 16 cm: piccolo

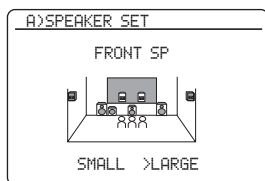
**Diffusori anteriori FRONT SP**

Opzione	Descrizioni
<b>LARGE</b>	Scegliere questa impostazione se i diffusori anteriori sono grandi.
<b>SMALL</b>	Scegliere questa impostazione se i diffusori anteriori sono piccoli.

**Nota**

Se "LFE/BASS OUT" è regolato su "FRONT", potete scegliere solo "LARGE" in "FRONT SP". Se il valore di "FRONT SP" è dall'inizio diverso da "LARGE", quest'unità lo cambia automaticamente in "LARGE".

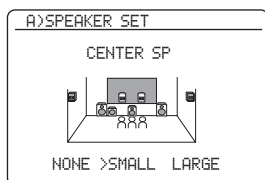
**Diffusore centrale CENTER SP****Se il diffusore centrale è grande:**

Scegliere "LARGE" (grandi).

**Se il diffusore centrale è piccolo:**

Scegliere "SMALL" (piccoli).

**Se non si usa il diffusore centrale:**

Scegliere "NONE" (nessuno). I segnali del canale centrale vengono diretti verso i diffusori anteriori sinistro e destro.

Opzione	Descrizioni
<b>LARGE</b>	Scegliere questa impostazione se il diffusore centrale è grande.
<b>SMALL</b>	Scegliere questa impostazione se il diffusore centrale è piccolo.
<b>NONE</b>	Scegliere questa impostazione se non si usa il diffusore centrale. I segnali del canale centrale vengono diretti verso i diffusori anteriori sinistro e destro.

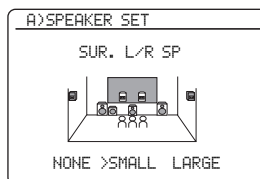
**Diffusori di circondamento sinistro e destro SUR. L/R SP**

Opzione	Descrizioni
<b>LARGE</b>	Scegliere questa impostazione se i diffusori di circondamento sono grandi.
<b>SMALL</b>	Scegliere questa impostazione se i diffusori di circondamento sono piccoli.
<b>NONE</b>	Scegliere questa impostazione se non si usano diffusori di circondamento. Quest'unità si porta nella modalità Virtual CINEMA DSP (vedi pagina 51) e "SUR.B L/R SP" si porta da solo su "NONE".

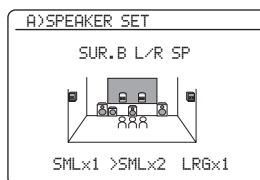
**Livello dei diffusori surround posteriori sinistro/destro SUR.B L/R SP**

Opzione	Descrizioni
<b>LRGx1</b>	Scegliere questa impostazione se il diffusore di circondamento posteriore è grande.
<b>LRGx2</b>	Scegliere questa impostazione se i diffusori di circondamento posteriore sinistro e destro sono grandi.
<b>SMLx1</b>	Scegliere questa impostazione se il diffusore di circondamento posteriore è piccolo.
<b>SMLx2</b>	Scegliere questa impostazione se i diffusori di circondamento posteriore sinistro e destro sono piccoli.
<b>NONE</b>	Scegliere questa impostazione se non si usano diffusori di circondamento posteriore. I segnali del canale di circondamento posteriore vengono diretti verso i diffusori di circondamento sinistro e destro.

**Nota**

Se i segnali Dolby TrueHD vengono ricevuti e "SUR.B L/R SP" viene portato su "NONE", i canali di circondamento posteriori sinistro e destro non vengono mandati ai diffusori di circondamento sinistro e destro.

### Crossover dei bassi CROSS OVER

Usare questa caratteristica per scegliere la frequenza di crossover di tutti i diffusori impostati su "SML" (o "SMALL") in "SPEAKER SET" (vedi pagina 76). Tutte le frequenze al di sotto della frequenza scelta vengono mandati ai subwoofer o diffusori anteriori a seconda delle impostazioni di "LFE/BASS OUT" in "SPEAKER SET" (vedi pagina 76).

Opzioni: 40Hz, 60Hz, **80Hz**, 90Hz, 100Hz, 110Hz, 120Hz, 160Hz, 200Hz

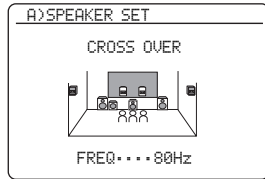

Se il vostro subwoofer può regolare il volume di uscita e la frequenza di crossover, impostare il volume a metà (o poco meno) ed impostare la frequenza di crossover al massimo.

### Fase del subwoofer SUBWOOFER PHASE

Usare questa caratteristica per cambiare la fase del subwoofer nel caso i bassi siano scarsi o poco chiari.

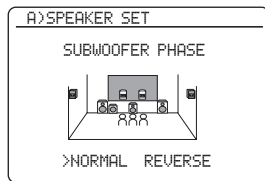

Opzione	Funzioni
<b>NORMAL (normale)</b>	Non cambia la fase del vostro subwoofer.
REVERSE (inversa)	Scegliere questa posizione per invertire la fase del subwoofer.

### ■ Livello diffusori B>SP LEVEL

Usare queste impostazioni per bilanciare manualmente i livelli dei diffusori fra i diffusori anteriore sinistro o di circondamento sinistro e ciascun diffusore scelto con "SPEAKER SET" (vedi pagina 76).

Gamma di controllo: Da -10,0 dB a +10,0 dB

Passi di controllo: 0,5 dB

Impostazione iniziale:

FR.L/FR.R/SWFR/PR.L/PR.R: 0 dB

CNTR/SUR.L/SUR.R/SBL/SBR: -1,0 dB

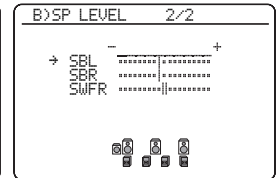
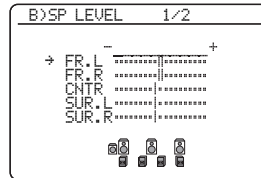

SP LEVEL	Diffusore regolato
FR.L	Diffusore anteriore sinistro
FR.R	Diffusore anteriore destro
CNTR	Diffusore centrale
SUR.L	Diffusore di circondamento sinistro
SUR.R	Diffusore di circondamento destro
SBL	Diffusore surround posteriore sinistro
SBR	Diffusore surround posteriore destro
SWFR	Subwoofer
PR.L	Diffusore di presenza sinistro
PR.R	Diffusore di presenza destro



- Se il vostro subwoofer può regolare il volume di uscita e la frequenza di crossover, impostare il volume a metà (o poco meno) ed impostare la frequenza di crossover al massimo.
- Portare "TEST TONE" su "ON" per emettere un segnale di prova per "SPEAKER LEVEL" (vedi pagina 79).

### Note

- I canali dei diffusori disponibili differiscono a seconda delle impostazioni dei diffusori fatte.
- Invece di "SBL" e "SBR", viene visualizzato "SB" se "SUR. B L/R SP" è regolato su "SMLx1" o "LRGx1" (vedi pagina 77).

### ■ Distanza diffusori C)SP DISTANCE

Usare questa caratteristica per impostare manualmente la distanza di ciascun diffusore e regolare il ritardo applicato ai rispettivi canali. Idealmente, ciascun diffusore deve trovarsi alla stessa distanza dalla posizione di ascolto. Ciò però non è sempre possibile. Una certa quantità di ritardo deve venire applicata al suono di ciascun diffusore in modo che arrivi alla posizione di ascolto insieme agli altri.

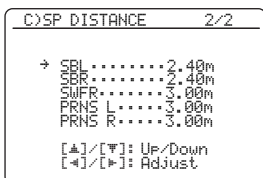
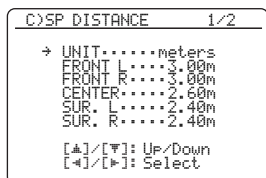

### Unità per la regolazione della distanza dei diffusori UNIT

Impostazione iniziale:

[Modelli per USA e Canada]: feet (ft)

[Altri modelli]: meters (m)

Opzione	Funzioni
meters (m)	Regola la distanza dei diffusori in metri.
feet (ft)	Regola la distanza dei diffusori in piedi.

### Distanze dei diffusori

Gamma di controllo: Da 0,30 a 24,00 m (da 1.0 a 80.0 ft)

Passi di controllo: 0,10 m (0.5 ft)

Impostazione iniziale:

FRONT L/FRONT R/SWFR/PRNS L/PRNS R: 3,00 m (10.0 ft)

CENTER: 2,60 m (8.5 ft)

SUR. L/SUR. R/SBL/SBR: 2,40 m (8.0 ft)

SP DISTANCE	Diffusore regolato
FRONT L	Diffusore anteriore sinistro
FRONT R	Diffusore anteriore destro
CENTER	Diffusore centrale
SUR. L	Diffusore di circondamento sinistro
SUR. R	Diffusore di circondamento destro
SBL	Diffusore surround posteriore sinistro
SBR	Diffusore surround posteriore destro
SWFR	Subwoofer
PRNS L	Diffusore di presenza sinistro
PRNS R	Diffusore di presenza destro

### Note

- I canali dei diffusori disponibili differiscono a seconda delle impostazioni dei diffusori fatte.
- Invece di "SBL" e "SBR", viene visualizzato "SUR.B" se "SUR.B L/R SP" è regolato su "SMLx1" o "LRGx1" (vedi pagina 77).

### ■ Segnale di prova D)TEST TONE

Attiva e disattiva l'emissione del segnale di prova per le impostazioni "SPEAKER SET", "SP LEVEL" e "SP DISTANCE".

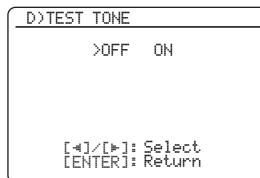

Opzione	Funzioni
OFF	Quest'unità non produce segnali di prova con le impostazioni "SPEAKER SET", "SP LEVEL" e "SP DISTANCE".
ON	Quest'unità emette segnali di prova con le impostazioni "SPEAKER SET", "SP LEVEL" e "SP DISTANCE".



Se si usa un misuratore del livello pressione suono, tenerlo a braccia tese e rivolto verso l'alto in modo che esso si trovi nella posizione di ascolto. Con il misuratore impostato sul 70 dB e su C SLOW, tarare i diffusori su 75 dB.

### Nota

Questa funzione viene automaticamente spenta se si esce da "BASIC MENU".

## 2 VOLUME MENU

Usare questo menu per regolare manualmente i parametri del volume.

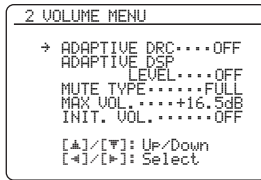

### Controllo adattivo della gamma dinamica

#### ADAPTIVE DRC

Usare questa caratteristica per regolare la gamma dinamica insieme al volume. Questa caratteristica è utile quando si ascolta a basso volume o di notte. Se “ADAPTIVE DRC” si trova su “AUTO”, quest'unità controlla la gamma dinamica nel modo seguente:

- Se l'impostazione VOLUME è bassa: la gamma dinamica è ridotta
- Se l'impostazione VOLUME è alta: la gamma dinamica è ampia

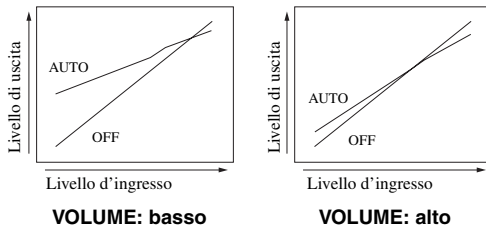

Opzione	Funzioni
AUTO	Regola automaticamente la gamma dinamica.
OFF	Non regola automaticamente la gamma dinamica.



- Potete anche regolare la gamma dinamica di sorgenti bitstream usando “DYNAMIC RANGE” in “SOUND MENU” (vedi pagina 82).
- Questa funzione è anche utile per l'ascolto in cuffia.

#### Nota

La caratteristica di controllo adattivo della gamma dinamica non funziona quando quest'unità è in modalità Pure Direct (vedi pagina 52).

### Livello Adaptive DSP ADAPTIVE DSP LEVEL

Usare questa caratteristica per fare regolazioni fini del livello di effetto DSP (vedi pagina 65) automaticamente insieme a quella del volume.

Opzione	Funzioni
AUTO	Regola il livello dell'effetto DSP insieme a quello del volume.
OFF	Non regola automaticamente il livello dell'effetto DSP.

#### Nota

Anche impostando “ADAPTIVE DSP LEVEL” su “AUTO”, questa unità non cambia ma regola in modo fine il valore specificato di “DSP LEVEL” (vedi pagina 65).

### Tipo di silenziamento MUTE TYPE

Caratteristica da usare per determinare di quanto la funzione di silenziamento abbassa il volume (vedi pagina 45).

Opzione	Funzioni
FULL	Fa tacere la riproduzione audio.
-20dB	Riduce il volume corrente di 20 dB.

### Volume massimo MAX VOL.

Usare questa caratteristica per impostare il volume massimo della zona principale. Questa caratteristica permette di evitare volumi altissimi accidentali. Ad esempio, la gamma del volume originale va da -80,0 dB a +16,5 dB. Se però “MAX VOL.” si trova su -5,0 dB, la gamma del volume si porta nella gamma da -80,0 dB a -5,0 dB.

Gamma di controllo: Da -30,0 dB a +15,0 dB, **+16,5 dB**  
 Passi di controllo: 5,0 dB

#### Nota

- Quando quest'unità sta eseguendo la procedura di regolazione automatica, il livello del volume viene portato automaticamente su 0 dB a prescindere dalla regolazione “MAX VOL.” attuale.
- L'impostazione “MAX VOL.” ha la priorità su quella del volume iniziale. Se ad esempio “INI.VOL.” si trova su -20,0 dB e poi “MAX VOL.” viene portato su -30,0 dB, il livello del volume viene portato automaticamente a -30,0 dB la prossima volta che quest'unità viene accesa.
- Usare “MAX VOL.” in “ZONE SET” per regolare il volume iniziale in Zone 2.

### Volume iniziale INIT. VOL.

Da usare per impostare il volume della zona principale quando quest'unità viene accesa.

Opzioni: **OFF**, MUTE, Da -80,0 dB a +16,5 dB

Passi di controllo: 0,5 dB

#### Nota

L'impostazione “MAX VOL.” ha la priorità su quella del volume iniziale.

### 3 SOUND MENU

Usare questa caratteristica per regolare i parametri audio.

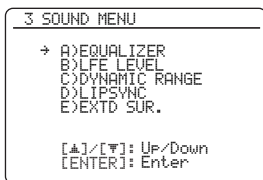

#### ■ Equalizzatore A)EQUALIZER

Usare questa caratteristica per scegliere l'equalizzatore parametrico o l'equalizzatore grafico.

#### Sceita del tipo di equalizzatore

##### EQ TYPE SELECT

Usare questa caratteristica per scegliere il tipo di equalizzazione.

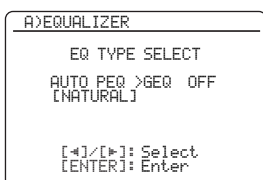

Opzione	Funzioni
AUTO PEQ	Usa l'equalizzatore parametrico regolato in "AUTO SETUP" (vedi pagina 33).
GEQ	Regola l'equalizzatore grafico a 7 bande incorporato in modo che i toni dei diffusori siano uguali. Premere <b>ⓈENTER</b> per visualizzare la schermata dell'equalizzatore grafico.
OFF	Disattiva l'equalizzatore.



Il tipo di equalizzatore parametrico in uso (vedi pagina 33) appare in "AUTO PEQ".

#### Nota

È possibile scegliere "AUTO PEQ" solo quando si esegue l'operazione "AUTO SETUP" in anticipo (vedi pagina 32). In tal caso, "AUTO PEQ" viene automaticamente scelta come impostazione predefinita.

#### Equalizzatore grafico GEQ

Usare questa caratteristica per far corrispondere i toni dei diffusori centrale, di circondamento e circondamento posteriore sinistro e destro, e dei diffusori di circondamento posteriori con quelli dei diffusori anteriori sinistro e destro. Potete regolare le 7 bande di frequenza (63 Hz, 160 Hz, 400 Hz, 1 kHz, 2,5 kHz, 6,3 kHz e 16 kHz).

Gamma di controllo: Da -6,0 dB a +6,0 dB

Passi di controllo: 0,5 dB

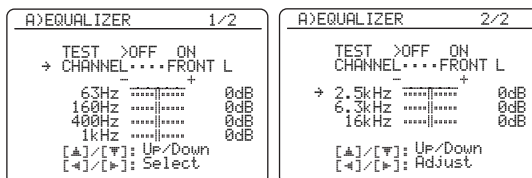

Premere **ⓈΔ / ▽** per scegliere la banda di frequenza e **Ⓢ◀ / ▶** per regolare la banda di frequenza scelta.

#### Nota

Il parametro "GEQ" può venire regolato solo se "GEQ" viene scelto in "EQ TYPE SELECT".

#### Segnale di prova TEST

Usare questa caratteristica per fare regolazioni "GEQ" mentre si ascolta un segnale di prova. Per scegliere "TEST", premere **ⓈΔ / ▽** più volte nella schermata dell'equalizzatore grafico.

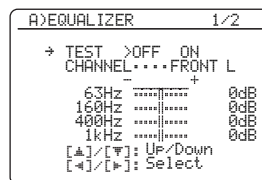

Opzione	Funzioni
OFF	Non emette segnali di prova ed fa riprodurre il componente sorgente attualmente scelto.
ON	Emette solo segnali di prova dei diffusori scelti.

## ■ Livello effetti di bassa frequenza

### B>LFE LEVEL

Caratteristica da usare per regolare il livello di uscita del canale LFE (effetti di bassa frequenza) a seconda della capacità del proprio subwoofer o delle proprie cuffie. Il canale LFE trasporta effetti speciali di bassa frequenza che vengono aggiunti solo a certe scene. Questa impostazione è funzionale durante la ricezione di segnale che contiene il segnale LFE.

Gamma di controllo: Da -20 a 0 dB

Passi di controllo: 1 dB

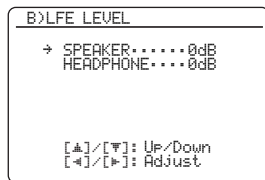

### Diffusori SPEAKER

Regola il livello degli effetti LFE nei diffusori.

### Cuffie HEADPHONE

Regola il livello degli effetti LFE in cuffia.

#### Nota

A seconda delle impostazioni di "LFE/BASS OUT" (vedi pagina 76), alcuni segnali possono non venire emessi dalla presa SUBWOOFER PRE OUT.

## ■ Gamma dinamica C>DYNAMIC RANGE

Usare questa caratteristica per scegliere la qualità di compressione della gamma dinamica da applicare ai diffusori o alla cuffia. Questa impostazione è efficace solo quando quest'unità decodifica segnali a bitstream.

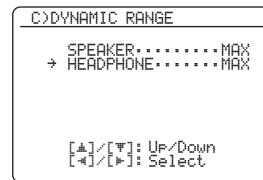

### Diffusori SPEAKER

Regola la compressione della gamma dinamica dei diffusori.

### Cuffie HEADPHONE

Regola la compressione della gamma dinamica delle cuffie.

Opzione	Funzioni
MIN/AUTO	<ul style="list-style-type: none"> <li>• MIN: Riduce la gamma dinamica quando quest'unità sta riproducendo segnali in bitstream (salvo Dolby TrueHD).</li> <li>• AUTO: Regola la gamma dinamica a seconda delle istruzioni date dalla sorgente dei segnali quando quest'unità sta decodificando segnali Dolby TrueHD.</li> </ul>
STD	Regola automaticamente la gamma dinamica su valori medi. Quando quest'unità sta decodificando segnali Dolby TrueHD, il controllo della gamma dinamica è sempre attivo a prescindere dalle istruzioni date dai segnali in ingresso.
MAX	Tiene al massimo la gamma dinamica.

## ■ Sincronizzazione audio e video (lip sync) D\LIPSYNC

Da usare per regolare la sincronizzazione audio e video.

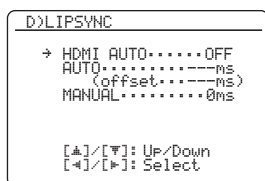

### HDMI modalità lip sync automatica HDMI AUTO

Se il monitor video usato è collegato alla presa HDMI OUT di quest'unità ed è compatibile con la funzione di sincronizzazione automatica dell'audio e del video (lip sync automatico), quest'unità regola automaticamente la sincronizzazione dell'audio e del video. Usare questa caratteristica per attivare o disattivare la funzione di lip sync automatico.

Opzioni: ON, **OFF**

#### Se il monitor video collegato è compatibile con il lip sync automatico:

Scegliere "ON". Usare "AUTO" per fare regolazioni fini della sincronizzazione audio e video.

#### Se il monitor video non è compatibile con il lip sync automatico o non si vuole usare tale funzione:

Scegliere "OFF". Usare "MANUAL" per regolare la sincronizzazione audio e video.

### Ritardo automatico AUTO

Usare questa caratteristica per fare regolazioni fini della sincronizzazione audio e video se si imposta "HDMI AUTO" su "ON".

Gamma di controllo: Da **0** a 240 ms

Passi di controllo: 1 ms



"offset" indica la differenza fra il valore del ritardo audio che quest'unità imposta automaticamente ed il valore del ritardo audio impostato da voi in "AUTO". Quest'unità memorizza il valore "offset" e lo applica ad altri monitor video compatibili col lip sync automatico.

### Ritardo manuale MANUAL

Usare questa caratteristica per regolare manualmente il ritardo del suono per sincronizzare le immagini video quando "HDMI AUTO" è regolato su "OFF".

Gamma di controllo: Da **0** a 240 ms

Passi di controllo: 1 ms

## ■ Circondamento esteso E\EXTD SUR.

Usare questa caratteristica per ottenere la riproduzione a 6.1/7.1 canali da sorgenti multicanale usando i decodificatori Dolby Pro Logic IIx, Dolby Digital EX o DTS-ES ed i diffusori di circondamento posteriori collegati.

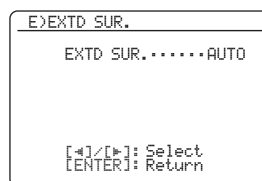

Opzione	Funzioni
<b>AUTO</b>	Attiva il decodificatore ottimale per riprodurre segnali a 6.1/7.1 canali quando quest'unità riconosce un flag ricevuto.
PLIIxMovie	Permette la riproduzione di segnale Dolby Digital DTS a 7.1 canali usando il decodificatore per film Pro Logic IIx.
PLIIxMusic	Permette la riproduzione di segnale Dolby Digital o DTS a 6.1/7.1 canali usando il decodificatore per musica Pro Logic IIx.
EX/ES	Permette la riproduzione di segnale Dolby Digital o DTS a 6.1/7.1 usando il decodificatore Digital EX o DTS-ES.
<b>OFF</b>	I decodificatori non vengono usati per creare 6.1/7.1 canali.

## 4 INPUT MENU

Usare questo menu per regolare i parametri di ciascuna sorgente di segnale.

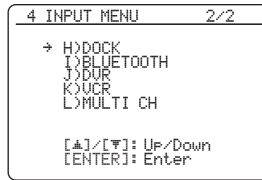
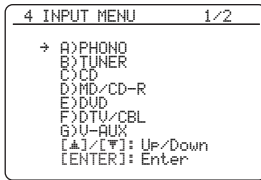

Sorgente di segnale	Parametro
B)TUNER	INPUT RENAME VOL. TRIM
L)MULTI CH	INPUT RENAME VOL. TRIM BGV INPUT CH FRONT
A)PHONO	I/O ASSIGNMENT
C)CD	INPUT RENAME
D)MD/CD-R	VOL. TRIM
E)DVD	DECODER MODE
F)DTV/CBL	
G)V-AUX	
J)DVR	
K)VCR	
H)DOCK	INPUT RENAME VOL. TRIM STANDBY CHARGE
I)BLUETOOTH	INPUT RENAME VOL. TRIM START PAIRING

### Nota

Alcuni dei parametri descritti qui sopra possono non essere disponibili per tutte le sorgenti ed alcuni sono disponibili solo per certi ingressi.

## Assegnazione ingressi/uscite

### I/O ASSIGNMENT

Usare questa caratteristica per assegnare le prese di ingresso e uscita a seconda del componente da usare se le impostazioni iniziali di quest'unità non sono quelle desiderate. Cambiare il parametro per riassegnare le rispettive prese ed in effetti collegare più componenti al sistema.

Una volta che le prese di ingresso e uscita sono state riassegnate, potete scegliere il componente corrispondente usando il selettore **INPUT** del pannello anteriore (o i selettori d'ingresso **(5)** del telecomando).

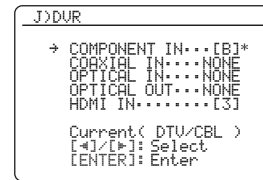

- “NONE” appare nell’OSD quando nessuna sorgente di segnale è assegnata ad una presa di ingresso/uscita.
- Per usare il componente digitale di registrazione collegato alla presa DIGITAL OUTPUT, impostare “OPTICAL OUT” su “(1)”.
- Non potete scegliere una voce specifica più di una volta per un particolare tipo di presa.
- Un asterisco (\*) appare alla destra dei nomi di prese di ingresso/uscita che sono stati cambiati dalle loro impostazioni iniziali.
- La sorgente di segnale al momento assegnata alla presa di ingresso/uscita scelta appare nell’OSD (“Current( DTV/CBL )” nell’esempio di display qui sopra).



**Cambio del nome di un ingresso****INPUT RENAME**

Usare questa caratteristica per cambiare il nome di una sorgente di segnale che appare in OSD e nel display del pannello anteriore.

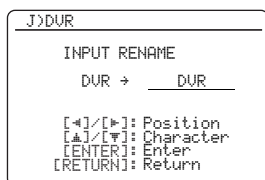

**1** Premere **Ⓢ** < / > per mettere una “\_” (sottolineatura) sotto lo spazio o carattere che volete modificare.

**2** Premere **Ⓢ** ▲ / ▼ per scegliere un carattere da usare e **Ⓢ** < / > per passare al carattere successivo.

**Note**

- Potete usare un massimo di 9 caratteri per nome.
- Premere **Ⓢ** ▼ per cambiare il carattere nell'ordine seguente, oppure premere **Ⓢ** ▲: Da A a Z, da 0 a 9, da a a z, simboli (#, \*, -, +, ecc.), spazio.

**3** Ripetere le fasi da 1 a 2 per cambiare il nome di altri ingressi.

**4** Premere **Ⓢ** ENTER per terminare l'operazione.

**Riduzione del volume VOL. TRIM**

Usare questa caratteristica per regolare il livello del segnale in ingresso a ciascuna presa. Questa caratteristica è utile se si desidera bilanciare il livello di ciascuna sorgente in ingresso per evitare bruschi cambiamenti di volume quando si commutano le fonti.

Gamma di controllo: Da -6,0 dB a +6,0 dB

Passi di controllo: 0,5 dB

Impostazione iniziale: 0,0 dB

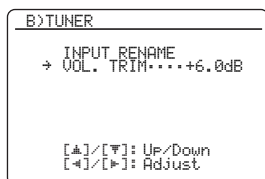

Questo parametro inoltre influenza il segnale emesso dalle prese audio ZONE OUT.

**Modalità di decodifica DECODER MODE**

Usare questa caratteristica per cambiare modalità di attivazione del decodificatore. Scegliendo “DTS”, quando dei segnali audio digitali vengono ricevuti, questa unità attiva sempre il decodificatore DTS e riproduce solo i segnali audio digitali DTS.

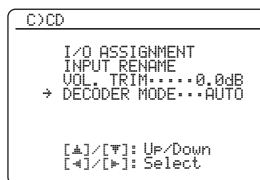

Opzione	Funzioni
---------	----------

AUTO	Rileva automaticamente i tipi di segnale audio digitale in ingresso e sceglie il decodificatore adatto.
------	---

DTS	Se i segnali audio digitali vengono ricevuti, attiva il decodificatore DTS e riproduce solo segnali audio digitali DTS.
-----	---

**Nota**

“DECODER MODE” è disponibile solo quando le prese di ingresso digitale audio (HDMI, OPTICAL e/o COAXIAL) vengono assegnate alla sorgente di segnale disponibile.

**Carica durante l'attesa STANDBY CHARGE**

Usare questa caratteristica per scegliere se quest'unità deve ricaricare la batteria dell'iPod in essa contenuto quando questa si trova in standby.

Opzione	Funzioni
---------	----------

AUTO	Carica la batteria dell'iPod nel dock quando quest'unità è accesa ed in modalità di attesa.
------	---

OFF	Carica la batteria dell'iPod nel dock solo ad unità accesa.
-----	---

## Inizio del pairing START PAIRING

Usare questa caratteristica per dare inizio al pairing fra l'adattatore Bluetooth Yamaha (ad esempio un YBA-10, da acquistarsi separatamente) e il componente Bluetooth collegato. Per dettagli sul pairing, vedi "Pairing dell'adattatore Bluetooth™ e di un componente Bluetooth™" a pagina 62.

Per motivi di sicurezza, c'è un limite temporale di 8 minuti per l'operazione di pairing. Prima di iniziare, è bene leggere e comprendere bene tutte le istruzioni.

### 1 Premere **Ⓜ**ENTER per dare inizio al pairing.

L'adattatore Bluetooth collegato ricerca componenti Bluetooth. "Searching..." appare nel monitor video.

### 2 Controllare che il componente Bluetooth rilevi la presenza dell'adattatore Bluetooth.

Se un componente Bluetooth rileva l'adattatore Bluetooth, "YBA-10 YAMAHA" (ad esempio) appare nella lista dei dispositivi Bluetooth.

### 3 Scegliere l'adattatore dalla lista di dispositivi Bluetooth e digitare la chiave "0000" col componente Bluetooth.

Terminato con successo il pairing, appare l'indicazione "Pairing completed".



Per cancellare il pairing, premere **Ⓜ**RETURN per uscire da "START PAIRING".

### 4 Premere **Ⓜ**RETURN per uscire da "START PAIRING".

#### Note

- Se l'adattatore Bluetooth collegato non trova componenti Bluetooth, appare l'indicazione "Not found".
- Se un adattatore Bluetooth non è collegato a questa unità, appare l'indicazione "No Bluetooth Adapter".

## Impostazioni di ingresso multicanale BGV BGV

Usare questa caratteristica per scegliere una sorgente video come sfondo per il segnale ricevuto dalle prese MULTI CH INPUT.

```
L>MULTI CH
INPUT_RENAME
VOL. TRIM.....0.0dB
→ BGV.....LAST
INPUT CH.....6CH

[▲]/[▼]: Up/Down
[ENTER]: Select
```

Opzione	Funzioni
LAST	Sceglie automaticamente l'ultima sorgente video scelta come video di sfondo.
DVD, DTV/ CBL, DVR, VCR, V-AUX	Sceglie la sorgente video in ingresso come video di sfondo.
OFF	Non riproduce la sorgente video come video di sfondo.

## Ingresso anteriore INPUT CH

Questa impostazione viene usata per scegliere il numero di canali ricevuti da un decodificatore esterno (vedi pagina 25).

Opzioni: **6CH**, **8CH**

```
L>MULTI CH
INPUT_RENAME
VOL. TRIM.....0.0dB
BGV.....LAST
→ INPUT CH.....6CH

[▲]/[▼]: Up/Down
[ENTER]: Select
```

### Se il componente collegato emette segnali audio a 6 canali discreti.

Scegliere "6CH".

### Se il componente collegato emette segnali audio a 8 canali discreti.

Scegliere "8CH". Impostare anche "FRONT" (vedere di seguito) sulle prese audio analogiche alle quali arrivano i segnali del canale anteriore sinistro e del canale anteriore destro del componente esterno.

## Presenza d'ingresso dei canali anteriori sinistro e destro FRONT

Se si è scelto "8CH" in "INPUT CH", è possibile scegliere le prese audio analogiche cui i segnali dei canali anteriori sinistro e destro emessi dal decodificatore esterno usato arrivano.

Opzioni: CD, MD/CD-R, **DVD**, DTV/CBL, DVR, VCR, V-AUX

```
L>MULTI CH
INPUT_RENAME
VOL. TRIM.....0.0dB
BGV.....LAST
INPUT CH.....8CH
→ FRONT.....DVD

[▲]/[▼]: Up/Down
[ENTER]: Select
```

#### Nota

Il parametro "FRONT" appare solo se si imposta "INPUT CH" su "8CH".

## 5 OPTION MENU

Usare questo menu per regolare i parametri delle opzioni del sistema.

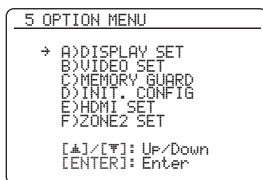

### ■ Impostazioni display A) DISPLAY SET

#### Nota

Usare "VIDEO" di "INIT" in "ADVANCED SETUP" per riportare "OSD SHIFT" alle impostazioni predefinite (vedi pagina 109).

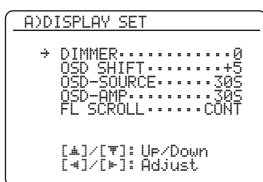

#### Dimmer DIMMER

Caratteristica da usare per impostare la luminosità del display del pannello anteriore.

Gamma di controllo: - Da 4 a 0

Passi di controllo: 1

- Premere **⊖** per rendere meno luminoso il display del pannello anteriore.
- Premere **⊕** per rendere più luminoso il display del pannello anteriore.

#### OSD spostamento OSD SHIFT

Caratteristica da usare per spostare la posizione verticale delle indicazioni OSD.

Gamma di controllo: Da -5 (in basso) a +5 (in alto)

Passi di controllo: 1

Impostazione iniziale: 0

- Premere **⊖** per alzare le indicazioni OSD.
- Premere **⊕** per abbassare le indicazioni OSD.

#### Durata visualizzazione sullo schermo della sorgente OSD-SOURCE

Usare questa caratteristica per determinare il tempo di visualizzazione del menu dell'iPod sullo schermo dopo che si esegue una certa operazione.

Opzione	Funzioni
ON	Visualizza l'OSD continuamente nel corso di un'operazione.
10S	Fa sparire le informazioni sullo schermo 10 secondi dopo che si è eseguita una certa operazione.
30S	Fa sparire le informazioni sullo schermo 30 secondi dopo che si è eseguita una certa operazione.

#### Durata della visualizzazione delle funzioni dell'amplificatore OSD-AMP

Usare questa caratteristica per regolare il tempo di visualizzazione della schermata delle informazioni di status nel monitor video dopo che si è fatta una certa operazione.

Opzione	Funzioni
ON	Visualizza l'OSD continuamente nel corso di un'operazione.
10S	Fa sparire le informazioni sullo schermo 10 secondi dopo che si è eseguita una certa operazione.
30S	Fa sparire le informazioni sullo schermo 30 secondi dopo che si è eseguita una certa operazione.

#### Scorrimento del display del pannello anteriore FL SCROLL

Usare questa caratteristica per impostare la modalità di visualizzazione del menu iPod (ad esempio il titolo dei brani o il nome del canale) del display del pannello anteriore.

Opzione	Funzioni
CONT	Modalità continua. Scegliere questa modalità per visualizzare lo status operativo nel pannello anteriore in modo continuo.
ONCE	Modalità a scorrimento singolo. Scegliere questa modalità per visualizzare lo status operativo sul display del pannello anteriore attraverso i primi 14 caratteri alfanumerici dopo che tutti i caratteri sono scorsi una volta.

## ■ Impostazioni video B)VIDEO SET

### Nota

Usare "VIDEO" o "INIT" in "ADVANCED SETUP" per portare i parametri in "VIDEO SET" ai valori predefiniti (vedi pagina 109).

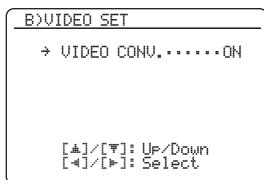

### Conversione video VIDEO CONV.

Usare questa caratteristica per decidere se convertire i segnali video ricevuti dalle prese VIDEO, S VIDEO e COMPONENT VIDEO.

Opzione	Funzioni
ON	Converte segnali video compositi, S-video e video component fra loro e traduce i segnali video compositi, S-video e video component in segnali HDMI.
OFF	Non converte alcun segnale.

### Nota

- Quest'unità non converte segnali video a 480 righe e 576 righe fra loro.
- I segnali video component da 480i (NTSC)/576i (PAL) di risoluzione vengono convertiti in segnale S-video o video composito ed emessi dalle prese S VIDEO MONITOR OUT e VIDEO MONITOR OUT.
- I segnali video convertiti vengono emessi solo dalle prese MONITOR OUT. Durante la registrazione video, usare sempre lo stesso tipo di collegamenti video fra ciascuno dei componenti.
- Quando si converte segnale video composito o S-video da un videoregistratore in segnali video component, con certi tipi di videoregistratore la qualità dell'immagine può scendere.
- Dei segnali non convenzionali emessi dalle prese per video composito o S-video non possono venire convertite o emesse normalmente. In tali casi, impostare "VIDEO CONV." su "OFF".

## ■ Protezione della memoria

### C)MEMORY GUARD

Usare questa caratteristica per prevenire modifiche accidentali ai parametri dei programmi di campo sonoro e di altre impostazioni del sistema.

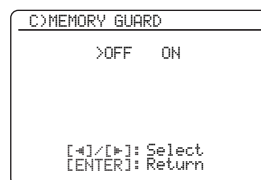

Opzione	Funzioni
OFF	Disattiva la modalità "MEMORY GUARD".
ON	Protegge: <ul style="list-style-type: none"> <li>- parametri dei programmi di campo sonoro</li> <li>- voci "AUTO SETUP"</li> <li>- livello di tutti i diffusori</li> <li>- voci "MANUAL SETUP"</li> </ul>

### Nota

- Potete cambiare i parametri seguenti anche se "MEMORY GUARD" si trova su "ON":
  - "EXTD SUR." in "SOUND MENU" (vedi pagina 83)
  - "DECODER MODE" in "INPUT MENU" (vedi pagina 85)
  - "MEMORY GUARD"
- Se "MEMORY GUARD" viene regolato su "ON", "G" appare nell'angolo superiore destro della schermata "SET MENU".
- Le impostazioni "SUR." possono venire cambiate nella schermata dei parametri del programma di campo sonoro (vedi pagina 69) anche se "MEMORY GUARD" è impostato su "ON".

**■ Configurazione iniziale** D>INIT. CONFIG

Usare questa caratteristica per scegliere le impostazioni di scelta della presa di ingresso audio, dei decodificatori attivi e di circondamento esteso al momento di accensione di questa unità.

```
D>INIT. CONFIG
→ AUDIO SELECT..AUTO
  DECODER MODE..AUTO
  EXTD SUR.....AUTO

[←]/[→]: Select
[ENTER]: Return
```

**Scelta dell'audio** AUDIO SELECT

Usare questa caratteristica per designare la modalità di scelta della presa di ingresso audio predefinita (vedi pagina 44) per le sorgenti di segnale collegate alle prese DIGITAL INPUT quando si accende quest'unità.

Opzione	Funzioni
<b>AUTO</b>	Rileva automaticamente il tipo di segnale ricevuto e sceglie l'impostazione audio d'ingresso più adatta.
<b>LAST</b>	Sceglie automaticamente l'ultima impostazione della presa di ingresso usata per una sorgente di segnale.

**Modalità di decodifica** DECODER MODE

Usare questa caratteristica per designare la modalità predefinita del decodificatore (vedi pagina 85) per le sorgenti di segnale collegate alle prese DIGITAL INPUT quando si accende quest'unità.

Opzione	Funzioni
<b>AUTO</b>	Rileva automaticamente il tipo di segnale ricevuto e sceglie di conseguente la modalità di decodifica più adatta.
<b>LAST</b>	Sceglie automaticamente l'ultima modalità di decodifica usata per la sorgente di segnale collegata.

**Circondamento Esteso** EXTD SUR.

Usare questa caratteristica per designare la modalità del decodificatore di circondamento esteso (vedi pagina 83) per le sorgenti di segnale collegate alle prese DIGITAL INPUT quando si accende quest'unità.

Opzione	Funzioni
<b>AUTO</b>	Rileva automaticamente i tipi di segnale audio digitale in ingresso e sceglie il decodificatore adatto.
<b>LAST</b>	Sceglie automaticamente l'ultima modalità del decodificatore scelta per "EXTD SUR." in "SOUND MENU".

**■ Impostazione HDMI** E>HDMI SET

Usare questa caratteristica per scegliere il componente con cui riprodurre i segnali audio HDMI.

```
E>HDMI SET
S. AUDIO.....RX-V663

[←]/[→]: Select
[ENTER]: Return
```

**Supporto audio** S.AUDIO

Usare questa caratteristica per selezionare se riprodurre i segnali audio HDMI su questa unità o su un altro componente HDMI collegato alla presa HDMI OUT del pannello posteriore di questa unità.

Opzione	Funzioni
<b>RX-V663</b>	Permette di riprodurre segnali audio HDMI con questa unità. I segnali audio HDMI in ingresso nelle prese HDMI di questa unità non vengono inviati al componente HDMI collegato alla presa HDMI OUT del pannello posteriore di questa unità.
<b>OTHER</b>	Permette di riprodurre segnali audio HDMI con un altro componente HDMI collegato alla presa HDMI OUT.

**Note**

- Questa unità trasmette segnali audio e video ricevuti dalla presa di ingresso HDMI alla presa di uscita HDMI solo quando questa unità è accesa anche se "S.AUDIO" è regolato su "OTHER".
- I segnali audio/video disponibili dipendono dalle caratteristiche del monitor usato. Consultare in proposito il manuale del componente.

## ■ Impostazioni Zone 2 F>ZONE2 SET

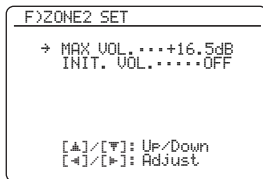

### Zone 2 Volume massimo MAX VOL.

Usare questa caratteristica per impostare il volume massimo di Zone 2.

Gamma di controllo: Da -30,0 dB a +15,0 dB, **+16,5 dB**

Passi di controllo: 5,0 dB

#### Note

- L'impostazione "MAX VOL." ha la priorità su quella "INI.VOL.". Ad esempio, se "INI.VOL." si trova su -20,0 dB e "MAX VOL." su -30,0 dB, il volume viene automaticamente portato su -30,0 dB alla prossima accensione dell'apparecchio.
- L'impostazione "MAX VOL." non influenza il livello di uscita presso le prese "ZONE 2 OUT".

### Zone 2 Volume iniziale INI.VOL.

Da usare per impostare il volume Zone 2 quando quest'unità viene accesa.

Opzioni: **OFF**, MUTE, Da -80,0 dB a +16,5 dB

Passi di controllo: 0,5 dB

#### Note

- L'impostazione "MAX VOL." ha la priorità su quella "INI.VOL.".
- Scegliendo "FRONT B", "PRNS", "Zone B", o "NONE" in "EXTRA SP ASSIGN" (vedi pagina 76), "Zone 2 SP Not Assigned" appare nell'OSD ed il parametro "ZONE2 SET" non è disponibile.
- L'impostazione "INI.VOL." non influenza il livello di uscita presso le prese "ZONE 2 OUT".

# Caratteristiche di telecomando

Oltre a controllare quest'unità, il telecomando può anche controllare altri componenti audio/video fabbricati da Yamaha ed altri fabbricanti. Per controllare il televisore o altri componenti, dovete impostare il codice di telecomando adatto a ciascuna sorgente (vedi pagina 93).

## Controllo di quest'unità, di un televisore o di altri componenti

### ■ Controllo di quest'unità

Per poter controllare quest'unità, portare il selettore della modalità di funzionamento su **16AMP**.

### ■ Controllo di un televisore

Per poter controllare il televisore, portare il selettore della modalità di funzionamento su **16TV**. Per controllare il televisore, si deve anche scegliere il codice di telecomando appropriato per **5DTV/CBL** o **5PHONO** (vedi pagina 93). Quando si impostano i codici di telecomando sia per **5DTV/CBL** e **5PHONO**, la priorità viene data a quello per **5DTV/CBL**.

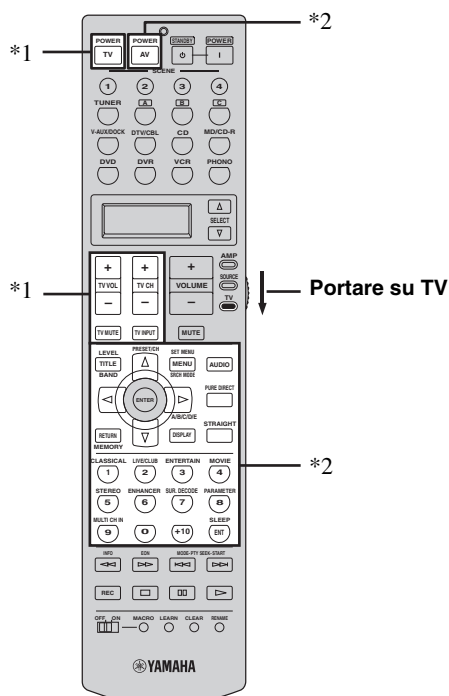
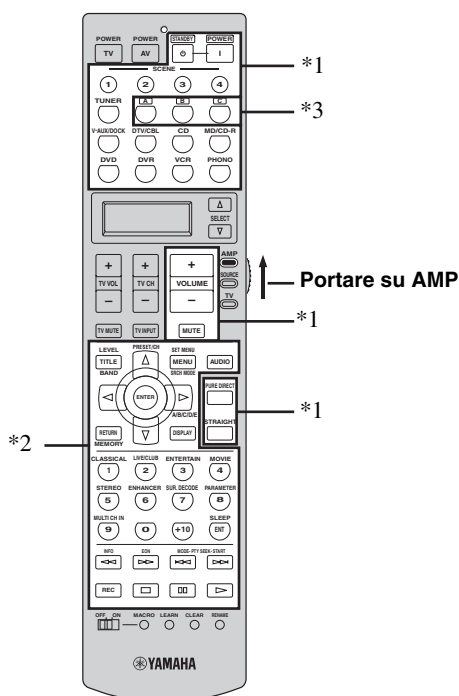

#### Note

- \*1 Questi pulsanti controllano sempre quest'unità a prescindere dalla regolazione del selettore della modalità di operazione.
- \*2 Questi pulsanti controllano quest'unità solo quando il selettore della modalità di operazione si trova su **16AMP**.
- \*3 **5A, B o C** è il pulsante dell'area di controllo di componenti opzionali. Potete controllare il componente desiderato anche senza cambiare la sorgente di segnale di questa unità.

#### Note

- \*1 Questi pulsanti controllano sempre il televisore a prescindere dalla regolazione del selettore della modalità di operazione.

Telecomando	TV digitale/TV via cavo
TV POWER	Disattiva o attiva l'unità.
TV VOL +/-	Aumenta o diminuisce il livello del volume.
TV CH +/-	Cambia il numero di canale.
TV MUTE	Fa tacere la riproduzione audio.
TV INPUT	Cambia la sorgente in ingresso.

- \*2 Questi pulsanti controllano il televisore solo quando il selettore della modalità di operazione si trova su **16TV**. Per dettagli, vedere la colonna "TV" a pagina 92.

### ■ Controllo di altri componenti

Portare il selettore della modalità di funzionamento su **⑩SOURCE** per controllare componenti scelti con i selettori d'ingresso (⑤). Dovete impostare in anticipo il codice di telecomando adatto a ciascuna sorgente di segnale (vedi pagina 93). La tabella seguente mostra la funzione di ciascun pulsante di controllo usato per controllare altri componenti assegnati a ciascun selettore di ingresso (⑤). Tenere presente che alcuni pulsanti possono non funzionare correttamente.



Il telecomando possiede 12 modalità (aree di controllo) per controllare componenti in modo che il telecomando possa controllare fino a 12 componenti differenti.

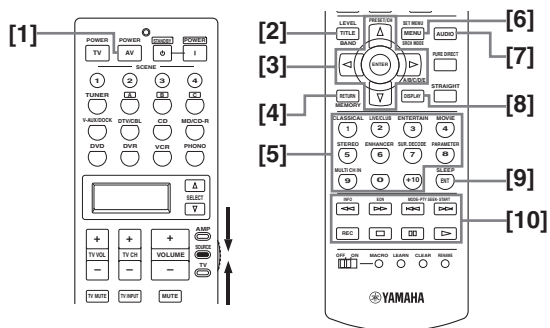

	Lettoce DVD/ Masterizzatore DVD	VCR	Telesvisore via cavo/ Sintonizzatore satellitare	TV	Lettoce LD	Lettoce CD	Reggistratore MD/ Masterizzatore CD	Reggistratore di nastri	Sintonizzatore
[1] AV POWER	Accensione *1	Accensione *1	Accensione *1	Accensione videoregistratore *2	Accensione *1	Accensione *1	Accensione *1	Accensione *1	Accensione *1
[2] TITLE	Titolo	Titolo	Titolo	Titolo					Banda
[3] ENTER	Ingresso menu		Selezione menu	Selezione menu					
PRESET/CH Δ	Menu su		Menu su	Menu su					Preimpostazione su (da 1 a 8)
PRESET/CH ∇	Menu giù		Menu giù	Menu giù					Preimpostazione giù (da 1 a 8)
A/B/C/D/E <	Menu sinistra		Menu sinistra	Menu sinistra					Preimpostazione giù (da A a E)
A/B/C/D/E >	Menu destra		Menu destra	Menu destra				Direzione A/B	Preimpostazione su (da A a E)
[4] RETURN	Ritorno	Ritorno	Ritorno	Ritorno					Memoria
[5] 1-9, 0, +10	Pulsanti numerici	Pulsanti numerici	Pulsanti numerici	Pulsanti numerici	Pulsanti numerici	Pulsanti numerici	Pulsanti numerici		Stazioni preselezionate (da 1 a 8) / pulsanti numerici
[6] MENU	Menu		Menu	Menu					Modalità Sound
[7] AUDIO	Audio				Audio				
[8] DISPLAY	Display		Display	Display	Display	Display	Display		
[9] ENT		Enter	Invio/riciamo	Enter					Enter
[10] <<	Ricerca all'indietro	Ricerca all'indietro	Ricerca DVR all'indietro *2	Ricerca DVR all'indietro *2	Ricerca all'indietro	Ricerca all'indietro	Ricerca all'indietro	Ricerca all'indietro	Informazioni
>>	Ricerca in avanti	Ricerca in avanti	Ricerca DVR in avanti *2	Ricerca DVR in avanti *2	Ricerca in avanti	Ricerca in avanti	Ricerca in avanti	Ricerca in avanti	EON
⏮	Salto all'indietro		Salto DVR all'indietro *2	Salto DVR all'indietro *2	Capitolo/Salto all'indietro	Salto all'indietro	Salto all'indietro	Direzione indietro	Modalità di ricerca di un tipo di programma
⏭	Salto in avanti		Salto DVR in avanti *2	Salto DVR in avanti *2	Capitolo/Salto in avanti	Salto in avanti	Salto in avanti	Direzione avanti	Modalità di ricerca di un tipo di programma
REC	Salto di disco (lettore) Registrazione (reggistratore)	Registrazione	Registrazione DVR *2	Registrazione DVR *2	Arresto	Salto di un disco	Registrazione	Registrazione	
⏸	Arresto	Arresto	Arresto DVR *2	Arresto DVR *2	Arresto	Arresto	Arresto	Arresto	
⏹	Pausa	Pausa	Pausa DVR *2	Pausa DVR *2	Pausa	Pausa	Pausa	Pausa	
▶	Riproduzione	Riproduzione	Riproduzione DVR *2	Riproduzione DVR *2	Riproduzione	Riproduzione	Riproduzione	Riproduzione	

#### Note

\*1 Questo pulsante funziona solo se il telecomando originale del componente possiede un pulsante POWER.

\*2 Questi pulsanti controllano il VCR o DVR solo quando si imposta il codice di telecomando appropriato per un DVR (vedi pagina 93).



### ■ Scelta di un componente da controllare

Potete scegliere un componente da controllare indipendentemente dalla sorgente di segnale scelta con i selettori d'ingresso.

**Premere **Ⓢ** SELECT  $\Delta$  /  $\nabla$  più volte per scegliere il componente desiderato.**

Il nome del componente da controllare appare nella finestra del display (**Ⓢ**) del telecomando.



### ■ Controllo di componenti opzionali (Modalità opzionale)

“OPTN” è un’area di controllo opzionale programmabile con funzioni di telecomando indipendentemente da qualsiasi sorgente di segnale. Quest’area è utile per programmare comandi da utilizzare solo come parte di una funzione macro o per componenti che non possiedono un codice di telecomando valido.

**Per scegliere la modalità opzionale, premere **Ⓢ** SELECT  $\Delta$  /  $\nabla$  più volte fino a che “OPTN” appare nel display (**Ⓢ**) del telecomando.**



**Nota**

Non è possibile impostare un codice di telecomando per quest’area. Vedi pagina 95 per programmare i pulsanti utilizzati entro questa area di controllo componenti.

## Impostazione dei codici di telecomando

Potete controllare altri componenti impostando i codici dei fabbricanti adatti. I codici possono venire impostati per ciascuna area di comando. Per un elenco completo dei codici di telecomando disponibili, vedere “Lista dei codici di telecomando” alla fine di questo manuale.

La tabella che segue mostra i componenti predefiniti (Library: categorie di componenti) ed il codice di telecomando per ciascuna area di comando.

### Impostazioni di base codice di telecomando

Area di controllo	Categoria component	Fabbricante	Codice predefinito
TUNER	TUNER	Yamaha	2602
A	TAPE	Yamaha	2700
B	LD	Yamaha	2200
C	TUNER	Yamaha	2607
V-AUX/DOCK	TUNER	Yamaha	2606
DTV/CBL	TV	-	-
CD	CD	Yamaha	2300
MD/CD-R	CD-R	Yamaha	2400
DVD	DVD	Yamaha	2100
DVR	DVR	Yamaha	2807
VCR	VCR	-	-
PHONO	TV	-	-

**Nota**

Potrebbe non essere possibile controllare il proprio componente Yamaha anche se un codice di telecomando Yamaha fosse preimpostato come sopraelencato. In tal caso, provare l’impostazione di un altro codice di telecomando Yamaha.

- 1** Portare il selettore della modalità di operazione su **Ⓢ** SOURCE poi premere un selettore d’ingresso (**Ⓢ**), per scegliere l’area di ingresso da impostare.

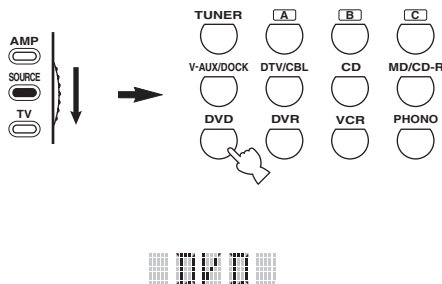

FUNZIONAMENTO AVANZATO

Italiano

## 2 Mantenere premuto **LEARN** per circa 3 secondi usando una penna a sfera o un altro oggetto simile.

Il nome della categoria (ad es. L;DVD) e quello dell'area di controllo scelta (ad es. DVD) appaiono alternatamente nel display (6) del telecomando.



- Potete impostare un codice di telecomando di un tipo differente di componente per ciascun'area. Premere **ENTER** più volte per cambiare la library (categoria di componente).

Categorie di componenti: L;DVD, L;DVR, L;LD, L;CD, L;CDR, L;MD, L;TAP (registratore a cassette), L;TUN (sintonizzatore), L;AMP, L;TV, L;CAB (televisione via cavo), L;SAT (televisione satellitare), L;VCR

- Per scegliere un'altra area di controllo, premere il selettore d'ingresso desiderato o **SELECT**  $\Delta / \nabla$  più volte.

### Note

- Non dimenticare di mantenere premuto **LEARN** per almeno 3 secondi, altrimenti il processo di apprendimento ha inizio.
- Se non si completa ciascuna delle seguenti fasi entro 30 secondi, il modo di impostazione viene cancellato automaticamente. In questo caso, ripartire dalla fase 2.

## 3 Premere **ENTER**.

Il codice a quattro cifre impostato per il componente selezionato appare nel display (6).

### Nota

Se non fosse stato impostato alcun codice, "0000" appare sul display (6).

## 4 Premere i pulsanti numerici (11) per introdurre il codice di telecomando a quattro cifre per il componente che si desidera utilizzare.

Per un elenco completo dei codici di telecomando disponibili, vedere "Lista dei codici di telecomando" alla fine di questo manuale.

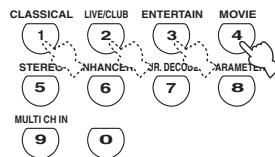

## 5 Premere **ENTER** per impostare il numero.

"OK" appare nel display (6) del telecomando se l'operazione ha avuto successo.

"NG" appare nel display (6) del telecomando se l'operazione non ha avuto successo. In questo caso, ripartire dalla fase 3.



Se di seguito si desidera impostare un altro codice per un altro componente, premere il selettore d'ingresso (6), oppure **SELECT**  $\Delta / \nabla$  più volte per selezionare il componente e quindi ripetere le fasi da 2 a 5.

## 6 Premere **LEARN** un'altra volta per abbandonare la modalità di configurazione.



## 7 Premere **AV POWER** o **AV** per controllare se il componente è in effetti controllato dal telecomando.



Se il controllo non è possibile ed il fabbricante del componente ha altri codici, provarli tutti fino a trovare quello giusto.

### Note

- "ERROR" appare nel display (6) del telecomando se si preme un pulsante non indicato nella fase rispettiva o se si preme per errore più di un pulsante contemporaneamente.
- Il telecomando in dotazione non contiene tutti i codici possibili per tutti i componenti audio e video in commercio (inclusi i componenti Yamaha). Se il funzionamento non è possibile con nessuno dei codici di telecomando, programmare una nuova funzione di telecomando utilizzando la caratteristica di apprendimento Learn (vedere "Codici di programmazione per altri telecomandi" a pagina 95) oppure utilizzare il telecomando fornito in dotazione al componente.
- Le funzioni programmate utilizzando la funzione di apprendimento hanno la priorità sulle funzioni con codice di telecomando.

## Codici di programmazione per altri telecomandi

Potete programmare codici di telecomando di altri telecomandi. Utilizzare la funzione Learn se si desidera programmare funzioni non incluse fra quelle dei codici di telecomando, oppure se il codice di telecomando non è disponibile. Potete programmare funzioni di altri telecomandi in pulsanti delle aree evidenziate nella seguente illustrazione. I pulsanti possono venire programmati indipendentemente per ciascun'area di controllo.

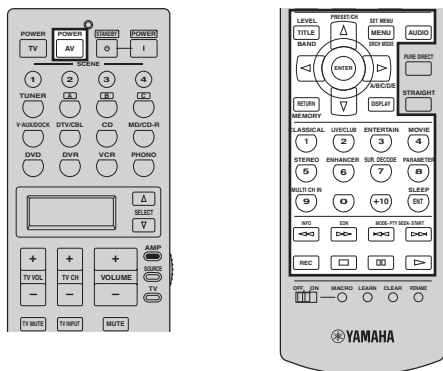

### Nota

Questo telecomando trasmette raggi infrarossi. Se l'altro telecomando usa raggi infrarossi, questo telecomando non può apprendere direttamente le sue funzioni. Tuttavia, potreste non essere in grado di fare apprendere alcuni segnali speciali o molto lunghi. Consultare in proposito le istruzioni per l'uso dell'altro telecomando.

- 1** Portare il selettore della modalità di operazione su **16 SOURCE** e quindi premere un selettore d'ingresso **(5)** per scegliere un'area del telecomando.

### Nota

Controllare che il selettore della modalità di operazione si trovi su **16 SOURCE**. Se il selettore della modalità di operazione viene portato su **16 AMP** e si programmano codici di telecomando di altri telecomandi, il pulsante programmato non può controllare la funzione di amplificatore di quest'unità.

- 2** Mettere questo telecomando a circa 5 - 10 cm dall'altro su di una superficie in piano in modo che i due trasmettitori di telecomando siano rivolti l'uno contro l'altro.

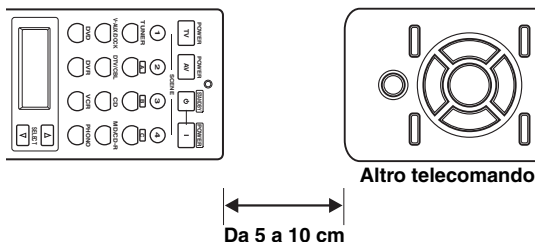

- 3** Premere **13 LEARN** con una penna a sfera o altro oggetto simile.

“LEARN” ed il nome dell'area di controllo scelta (ad es. “DVD”) appaiono alternamente nel display **(6)** del telecomando.

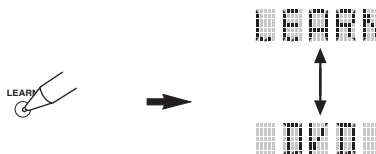

### Note

- Non mantenere premuto **13 LEARN**. Se lo si tiene premuto per più di 3 secondi, il telecomando si porta nella modalità di impostazione dei codici di telecomando.
- Se non si completa ciascuna delle seguenti fasi entro 30 secondi, il modo di apprendimento viene cancellato automaticamente. In questo caso, ripartire dalla fase 3.

- 4** Premere il pulsante nel quale volete memorizzare la nuova funzione. “LEARN” appare nel display **(6)** del telecomando.



**5** Mantenere premuto il pulsante che si desidera programmare sull'altro telecomando sino a che "OK" appare nel display (6) del telecomando.

"NG" appare nel display (6) del telecomando se l'operazione non ha avuto successo. In questo caso, ripartire dalla fase 4.

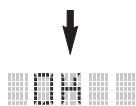
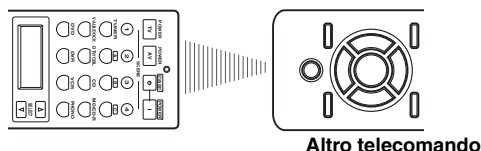

- Se si desidera programmare un'altra funzione, ripetere le fasi 4 e 5.
- Se di seguito si desidera impostare un'altra funzione per un altro componente, premere 6 SELECT Δ / ▽ per selezionare il componente e quindi ripetere le fasi 4 e 5.

**6** Premere 13 LEARN un'altra volta per abbandonare la modalità di apprendimento.



**Note**

- "ERROR" appare nel display (6) del telecomando se si preme un pulsante non indicato nella fase rispettiva o se si preme per errore più di un pulsante contemporaneamente.
- Questo telecomando può apprendere circa 200 funzioni. A seconda del segnale appreso però, "FULL" può apparire nel display prima di avere appreso 200 funzioni. In tal caso, cancellare funzioni non necessarie per far posto a quelle nuove.
- L'apprendimento potrebbe non essere possibile nei seguenti casi:
  - se le batterie del telecomando di quest'unità o dell'altra sono quasi scariche.
  - se la distanza fra i due telecomandi è eccessiva o insufficiente.
  - se i trasmettitori di raggi infrarossi non sono rivolti l'uno verso l'altro ad un angolo corretto.
  - se il telecomando è esposto a luce solare diretta.
  - se la funzione da programmare è continua o rara.

**Cambio del nome di sorgenti nel display**

Potete cambiare il nome predefinito che appare sul display del telecomando (6) ed usarne uno differente. Ciò è utile se si è impostata un'area di controllo per un componente differente da quello predefinito.

**1** Portare il selettore della modalità di operazione su 16 AMP o 16 SOURCE, poi premere un selettore d'ingresso (5), per scegliere l'area di ingresso di cui cambiare il nome.

Il nome dell'area di controllo scelta appare nel display (6).

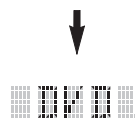
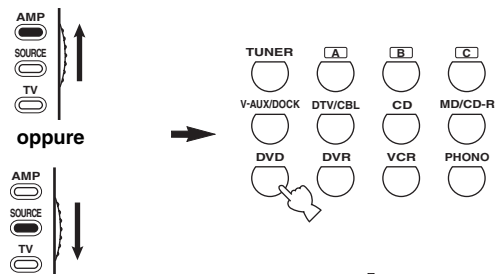

**2** Premere 13 RENAME con una penna a sfera o altro oggetto simile.



**Nota**

Se non si completa ciascuna delle seguenti fasi entro 30 secondi, il modo di apprendimento viene cancellato automaticamente. In questo caso, ripartire dalla fase 2.

**3 Premere  $\text{\textcircled{9}}\Delta / \nabla$  per scegliere ed impostare un carattere.**

Premendo  $\text{\textcircled{9}}\nabla$  si cambia il carattere nella sequenza seguente: A a Z, da 1 a 9, 0, + (più), - (trattino), ; (punto e virgola), / (barra), e spazio. Premendo  $\text{\textcircled{9}}\Delta$  si cambiano i caratteri in ordine inverso.

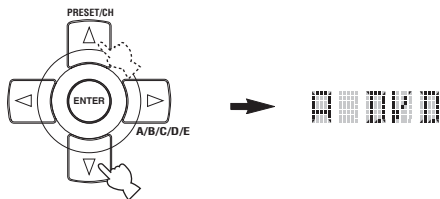

**4 Premere  $\text{\textcircled{9}}\triangleright$  per portare il cursore presso la posizione successiva.**

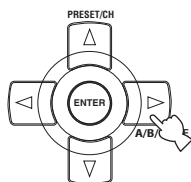

Premere  $\text{\textcircled{9}}\triangleleft$  per portare il cursore presso la posizione precedente.

**5 Premere  $\text{\textcircled{9}}\text{ENTER}$  per impostare il nuovo nome.**

“OK” appare nel display  $\text{\textcircled{6}}$  del telecomando se il cambiamento del nome ha avuto successo.  
 “NG” appare nel display  $\text{\textcircled{6}}$  del telecomando se il cambiamento del nome non ha avuto successo. In questo caso, ripartire dalla fase 3.



Se si vuole cambiare il nome di un'altra area di controllo, premere il selettore d'ingresso  $\text{\textcircled{5}}$  o premere  $\text{\textcircled{6}}\text{SELECT}$   $\Delta / \nabla$  più volte per scegliere il componente, quindi ripetere le fasi da 3 a 5.

**6 Premere  $\text{\textcircled{13}}\text{RENAME}$  per abbandonare la modalità di impostazione del nome.**



**Nota**

“ERROR” appare nel display  $\text{\textcircled{6}}$  del telecomando se si preme un pulsante non indicato nella fase rispettiva o se si preme per errore più di un pulsante contemporaneamente.

**Caratteristiche di programmazione di macro**

La caratteristica di programmazione di macro rende possibile eseguire una serie di operazioni alla pressione di un singolo pulsante. Ad esempio, per riprodurre un CD è di solito necessario accendere i vari componenti, scegliere l'ingresso del lettore CD e premere il pulsante di riproduzione. La caratteristica di programmazione macro permette di eseguire tutte queste operazioni alla sola pressione del pulsante macro CD. I pulsanti elencati come pulsanti Macro sono impostati in fabbrica con dei programmi Macro. Potete anche creare i vostri macro (vedi pagina 99).

**Operazioni MACRO**

**Pulsanti Macro**

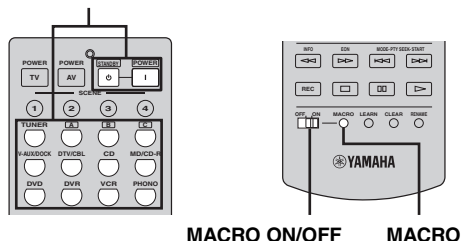

**1 Portare il selettore  $\text{\textcircled{13}}\text{MACRO ON/OFF}$  su ON.**

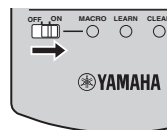

**2 Premere il pulsante macro desiderato.**

**3 Portare il selettore  $\text{\textcircled{13}}\text{MACRO ON/OFF}$  su OFF alla fine dell'uso della funzione di programmazione macro.**

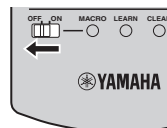

**Note**

- Mentre il telecomando sta eseguendo un macro, non accetta alcuna operazioni fino a che esso non termina (e l'indicatore di trasmissione smette di lampeggiare).
- Continuare a puntare il telecomando verso il componente che il macro controlla sino a che il macro è finito.

■ Funzioni macro predefinite

Pressione del pulsante macro	Per trasmettere automaticamente questi segnali in ordine		
	Primo	Secondo	Terzo
		—	—
	(*1)	(*2)	—
	(*1)	(*3)	—
			—
			—
			—
			—
			—
			(area CD) (*4)
			(area MD/CD-R) (*4)
			(area DVD) (*4)
			(area DVR) (*4)
			(area VCR) (*4)
			—

\*1 Potete alimentare alcuni componenti (inclusi componenti Yamaha) collegati a quest'unità collegandoli alle prese AC OUTLETS del pannello anteriore di quest'unità. L'accensione potrebbe non essere sincronizzata con quella di quest'unità, a seconda dei casi. Per maggiori dettagli, consultare le istruzioni per l'uso del componente collegato.

\*2 Quando il telecomando per il televisore è impostato per **DTV/CBL** o **PHONO** (vedi pagina 93), è possibile accendere il televisore senza selezionare una sorgente in ingresso. Il codice del telecomando impostato per **DTV/CBL** ha la priorità su quello per **PHONO**.

\*3 Se **TUNER** viene scelto come sorgente di segnale in ingresso, quest'unità riproduce l'ultima stazione ricevuta prima che venisse spenta.

\*4 La riproduzione può venire iniziata con qualsiasi lettore CD, masterizzatore CD, lettore DVD o masterizzatore DVD Yamaha compatibile con il telecomando. Se si usano macro per controllare altri componenti, dovete programmare il pulsante di riproduzione dell'area di controllo di tale componente (vedi pagina 95) o impostare il codice di telecomando (vedi pagina 93).

## ■ Programmazione di macro

Potete programmare i vostri macro ed usare la caratteristica di programmazione macro per trasmettere vari comandi di telecomando in ordine alla pressione di un solo pulsante. Prima di provare a memorizzare un macro, controllare di aver impostato i codici di telecomando o eseguito le operazioni di apprendimento.

### Note

- Il macro predefinito di un pulsante non viene cancellato del tutto dalla memorizzazione di un altro. Esso torna ad essere disponibile una volta che il macro programmato viene cancellato.
- Non è possibile aggiungere un nuovo segnale (fase del macro) ad un macro predefinito. Programmando un macro se ne cambia la struttura.
- Si sconsiglia di tentare di controllare via macro funzioni continuate come il controllo del volume.

## 1 Portare il selettore della modalità di operazione su ⑯AMP o ⑯SOURCE e poi premere ⑬MACRO con una penna a sfera o altro oggetto simile.

“MCR ?” appare nel display (⑥) del telecomando.

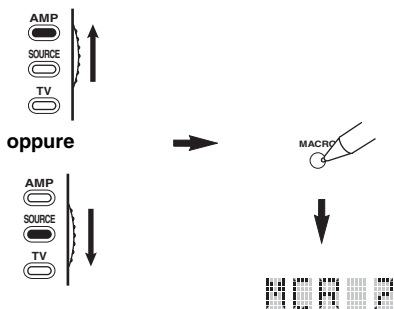

### Nota

Se non si completa ciascuna delle seguenti fasi entro 30 secondi, il modo di apprendimento viene cancellato automaticamente. In questo caso, ripartire dalla fase 1.

## 2 Premere il pulsante macro da usare per avviare l'esecuzione del macro.

Il nome del pulsante del macro (ad es. “M;DVD”) e quello del componente scelto (ad es. “DVD”) appaiono alternatamente nel display (⑥) del telecomando.

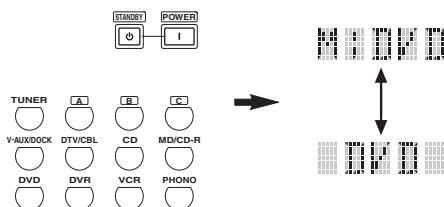

### Nota

“AGAIN” appare sul display (⑥) se si preme un pulsante diverso da un pulsante di macro.

## 3 Premere nell'ordine i pulsanti delle funzioni da includere nel macro.

Si possono usare sino a 10 fasi (10 funzioni). Impostate 10 fasi, “FULL” appare ed il telecomando abbandona automaticamente la modalità macro. Diamo di seguito un esempio di programmazione:  
 Fase 1 (“MCR 1”): Premere POWER.  
 Fase 2 (“MCR 2”): Premere DVD.  
 Fase 3 (“MCR 3”): Premere AUDIO.

### MCR 1: POWER

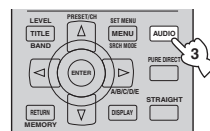
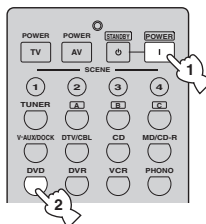

### MCR 3: AUDIO

### MCR 2: DVD

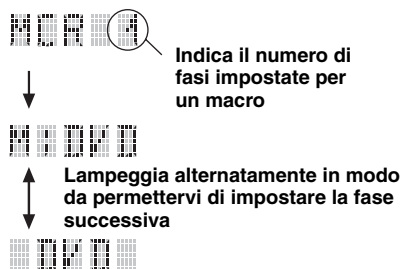

### Nota

Per cambiare l'area di controllo scelta, premere ⑥SELECT Δ / ▽. Premendo i selettori di ingresso si programma una fase del macro, mentre ⑥SELECT Δ / ▽ cambia solo l'area di controllo scelta.

## 4 Premere ⑬MACRO di nuovo usando una penna a sfera o altro oggetto simile quando la sequenza di comandi è completa.

### Nota

“ERROR” appare nel display (⑥) quando si premono più tasti insieme.

## Cancellazione delle configurazioni

Potete cancellare in una volta tutte le modifiche fatte ad un gruppo di funzioni, ad esempio le funzioni apprese, i macro, i nomi delle aree di controllo modificati ed i codici di telecomando impostati.

### ■ Cancellazione di gruppi di funzioni

#### 1 Portare il selettore della modalità di operazione su **AMP** o **SOURCE** e poi premere **CLEAR** con una penna a sfera o altro oggetto simile.

“CLEAR” appare nel display (6).

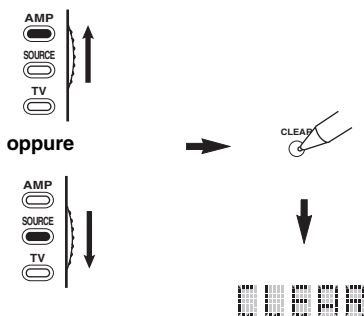

#### Nota

Se non si completa ciascuna delle seguenti fasi entro 30 secondi, il modo di cancellazione viene cancellato automaticamente. In questo caso, ripartire dalla fase 1.

#### 2 Premere **⊙** / **△** / **▽** per impostare la modalità di cancellazione.

- L;CD (ecc.) (L; nome di un'area di controllo)  
 Cancella tutte le funzioni apprese nell'area di controllo di un componente. Il nome di un componente appare dopo il punto e virgola (;). Premere un selettore d'ingresso per scegliere l'area di controllo.
- L;AMP  
 Cancella tutte le funzioni apprese per il controllo dell'amplificatore di quest'unità.
- L;ALL  
 Cancella tutte le funzioni apprese.
- M;ALL  
 Cancella tutti i macro programmati.
- RNAME  
 Cancella tutti i nomi di ingresso modificati.
- FCTRY  
 Cancella tutte le funzioni del telecomando, riportandolo alle funzioni predefinite.

#### 3 Mantenere premuto **CLEAR** di nuovo per 3 secondi circa.

“WAIT” appare nel display (6). Se la cancellazione ha avuto successo, “C;OK” appare nel display del telecomando (6).

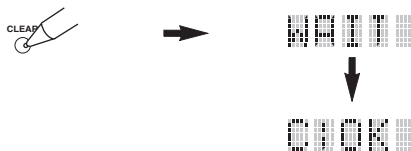

Una volta cancellata una funzione appresa, il pulsante torna automaticamente alla sua impostazione di fabbrica (o all'impostazione di una certa marca, se è stata fatta l'impostazione dei codici di telecomando).

#### Note

- “L;ALL” e “FCTRY” possono richiedere circa 30 secondi per terminare.
- “C;NG” appare nel display (6) se la cancellazione non ha avuto successo. In questo caso, ripartire dalla fase 2.
- “ERROR” appare nel display (6) se si preme un pulsante non indicato nella fase rispettiva o se si preme per errore più di un pulsante contemporaneamente.



## ■ Cancellazione di una funzione appresa

Potete cancellare una funzione appresa per un certo pulsante in ogni area di controllo.

- 1 Portare il selettore della modalità di operazione su **AMP** o **SOURCE**, poi premere un selettore d'ingresso (5), per scegliere l'area di controllo che contiene la funzione da cancellare.

Il nome del componente scelto appare sul display (6).

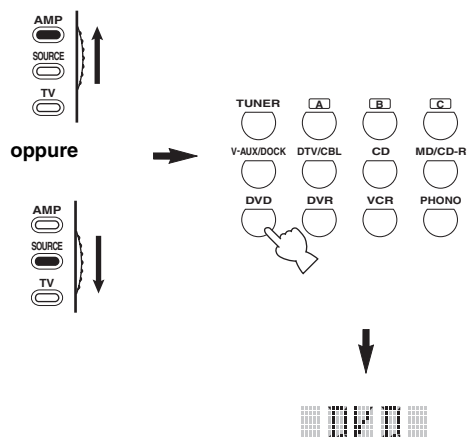

- 2 Premere **LEARN** con una penna a sfera o altro oggetto simile.

“LEARN” ed il nome del componente scelto (ad es. “DVD”) appaiono alternatamente nel display (6).

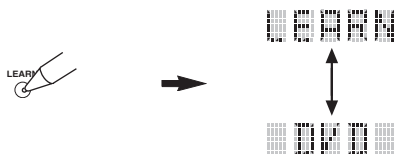

### Note

- Non mantenere premuto **LEARN**. Se lo si tiene premuto per più di 3 secondi, il telecomando si porta nella modalità di impostazione dei codici di telecomando.
- Se non si completa ciascuna delle seguenti fasi entro 30 secondi, il modo di apprendimento viene cancellato automaticamente. In questo caso, ripartire dalla fase 2.

- 3 Mantenere premuto **CLEAR** con una penna a sfera o altro oggetto simile, quindi premere il pulsante da cancellare per circa 3 secondi.

“C;OK” appare nel display (6) se la cancellazione ha avuto successo. Una volta che “C;OK” appare nel display (6) del telecomando, lasciare andare la penna a sfera o simile oggetto usato per premere **CLEAR** ed uscire dalla modalità di cancellazione. Il telecomando ritorna alla modalità di apprendimento.

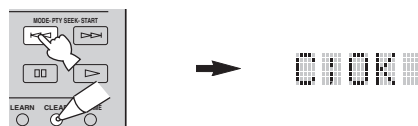

- Se si desidera cancellare un'altra funzione, ripetere la fase 3.
- Se di seguito si desidera cancellare un'altra funzione per un altro componente, premere **SELECT**  $\Delta$  /  $\nabla$  per selezionare l'area di controllo e quindi ripetere la fase 3.
- Una volta cancellata una funzione appresa, il pulsante torna automaticamente alla sua impostazione di fabbrica (o all'impostazione di una certa marca, se è stata fatta l'impostazione dei codici di telecomando).

- 4 Premere **LEARN** di nuovo per uscire dalla modalità.

### Note

- “C;NG” appare nel display (6) del telecomando se l'operazione non ha avuto successo. In questo caso, ripartire dalla fase 2.
- “ERROR” appare nel display (6) del telecomando quando si premono più tasti insieme.

## ■ Cancellazione di una funzione macro

E' possibile cancellare la funzione programmata per un certo pulsante macro.

- 1 Portare il selettore della modalità di operazione su **AMP** o **SOURCE** e poi premere **MACRO** con una penna a sfera o altro oggetto simile.

“MCR ?” appare nel display (6) del telecomando.

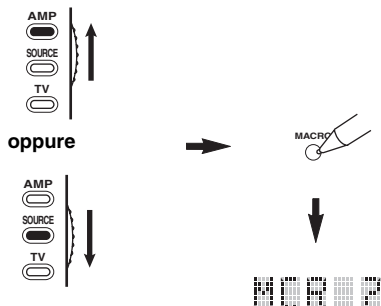

### Nota

Se non si completa ciascuna delle seguenti fasi entro 30 secondi, il modo di apprendimento viene cancellato automaticamente. In questo caso, ripartire dalla fase 1.

- 2 Mantenere premuto **CLEAR** con una penna a sfera o altro oggetto simile, quindi premere il pulsante da cancellare per circa 3 secondi.

“C;OK” appare nel display (6) del telecomando se l'operazione ha avuto successo.

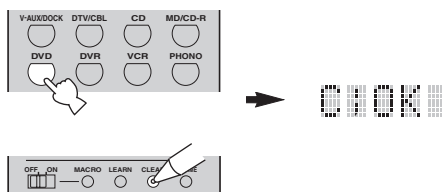

- Se si desidera cancellare un'altra funzione, ripetere la fase 2.
- Una volta cancellata una funzione programmata, il pulsante torna automaticamente alla sua impostazione di fabbrica (o all'impostazione di una certa marca, se è stata fatta l'impostazione dei codici di telecomando).

- 3 Premere **MACRO** un'altra volta per abbandonare la modalità di programmazione di macro.

### Note

- “C;NG” appare nel display (6) del telecomando se l'operazione non ha avuto successo. In questo caso, ripartire dalla fase 2.
- “ERROR” appare nel display (6) del telecomando quando si premono più tasti insieme.

# Uso della configurazione multizona

Quest'unità permette di configurare un sistema audio per più zone. La zona Zone 2 permette di riprodurre sorgenti di segnale separate nella zona principale e secondaria (Zone 2). Potete controllare i parametri di quest'unità per la seconda zona col telecomando in dotazione.

Alla seconda zona vengono inviati solo segnali analogici. Qualsiasi sorgente di segnale da riprodurre nella seconda zona deve venire collegata con le prese d'ingresso analogiche AUDIO IN di quest'unità.

## Collegamenti Zone 2

Per poter fare uso delle funzioni multizona di quest'unità dovete possedere i seguenti componenti aggiuntivi:

- Un ricevitore di segnale a raggi infrarossi nella seconda zona.
- Un trasmettitore di raggi infrarossi nella zona principale. Questo trasmettitore trasmette segnali a raggi infrarossi dal telecomando attraverso il ricevitore di raggi infrarossi della seconda zona ad un lettore CD o DVD della zona principale.
- Un amplificatore e diffusori nella seconda zona.



- Dato che ci sono molti modi diversi di collegare ed usare quest'unità con un sistema multizona, raccomandiamo di consultare un rivenditore autorizzato o un centro autorizzato Yamaha a proposito dei collegamenti Zone 2 che vi sono più adatti.
- Alcuni modelli Yamaha possono venire collegati direttamente alle prese REMOTE di quest'unità. Se possedete prodotti di questo tipo, potreste non aver bisogno di un trasmettitore di raggi infrarossi. Potete collegare fino a 6 componenti Yamaha nel modo mostrato di seguito.

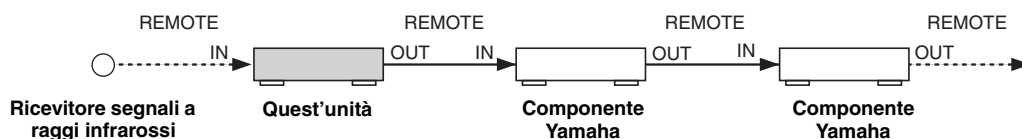

### ■ Uso di un amplificatore esterno

Collegare l'amplificatore/ricevitore della seconda zona e gli altri componenti nel modo seguente.

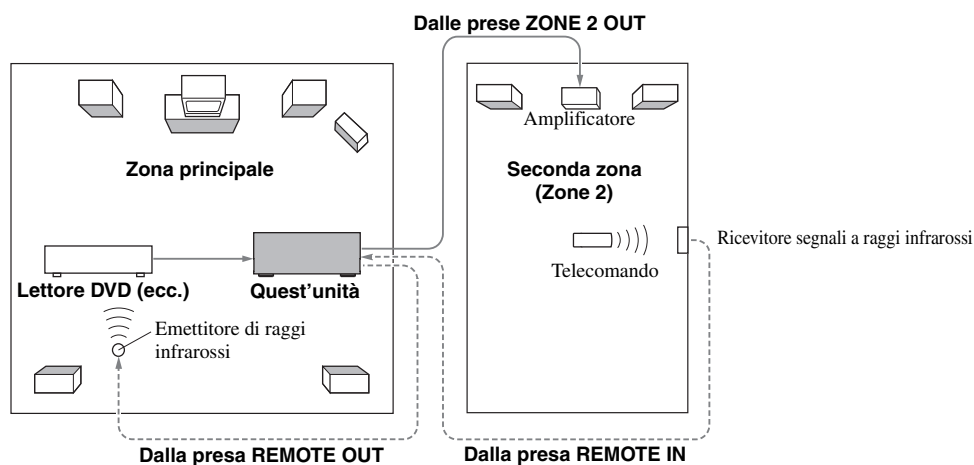

### Nota

Per evitare rumori indesiderati, NON FARE USO della caratteristica Zone 2 con CD di tipo DTS.

## ■ Uso dell'amplificatore interno di quest'unità

### Importante avvertenza sulla sicurezza

I terminali dei diffusori EXTRA SP di questo ricevitore non devono venire collegati ad un selettore per diffusori passivi o a più di un diffusore per canale.

Collegando quest'unità ad un selettore per diffusori passivi o collegando più diffusori per canale si creerebbe un carico di impedenza anormale, danneggiando l'amplificatore. Consultare in proposito il manuale dell'utente.

L'impedenza minima specificata per i vari canali deve sempre venire garantita. Le informazioni pertinenti si trovano sul pannello posteriore di quest'unità.

Collegare i diffusori della seconda zona ai terminali EXTRA SP e poi portare "EXTRA SP ASSIGN" su "ZONE2" (vedi pagina 76).

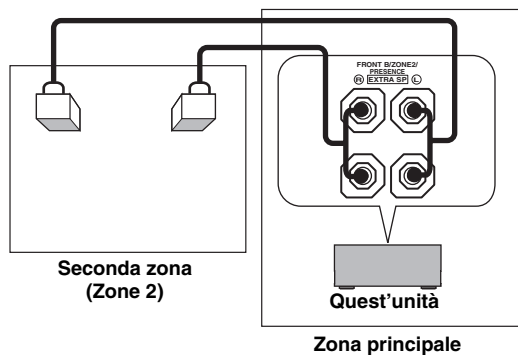

- Potete anche usare i diffusori collegati ai terminali EXTRA SP come diffusori anteriori di un'altra zona. Portare "EXTRA SP ASSIGN" su "ZONE B" (vedi pagina 76).
- Se si usano gli amplificatori interni per i diffusori Zone 2, potete regolare il volume e determinare il volume iniziale e quello massimo dei diffusori Zone 2 (vedi pagina 90).

## Controllo Zone 2

Potete scegliere e controllare la zona Zone 2 con i pulsanti di controllo del pannello anteriore o del telecomando. Le operazioni disponibili sono le seguenti:

- Scelta della sorgente di segnale di Zone 2.
- Sintonizzazione in FM o AM quando "TUNER" è la sorgente di segnale di Zone 2 (vedi pagina 53).
- Riproduzione di musica in un iPod inserito in un dock universale Yamaha per iPod (ad esempio un YDS-10 opzionale) collegato al terminale DOCK di quest'unità se "V-AUX" è scelto come sorgente di segnale (vedi pagina 60).

### Nota

Dovete completare ciascuna fase mentre l'indicatore ZONE2 lampeggia sul display del pannello anteriore. Altrimenti la modalità Zone 2 viene cancellata automaticamente e quest'unità torna alla modalità di funzionamento normale. In tal caso, ripetere la procedura di scelta della zona Zone 2.

### ■ Controllo di Zone 2 con il pannello anteriore

#### Attivazione di Zone 2

Premere **Ⓜ ZONE 2 ON/OFF** per attivare la zona Zone 2.

#### Attivazione della modalità di funzionamento Zone 2

Premere **① ZONE CONTROL** per controllare Zone 2.

L'indicatore ZONE2 lampeggia sul display del pannello anteriore per circa 10 secondi.



Dopo aver attivato la modalità di funzionamento Zone 2, fare quanto segue.

### Uso di Zone 2

**Girare il selettore **Ⓡ** INPUT per scegliere la sorgente di segnale desiderata mentre l'indicatore ZONE2 lampeggia nel display del pannello anteriore.**

- Scegliere "TUNER" come sorgente di segnale per usare le caratteristiche TUNER in Zone 2. Per dettagli sulle operazioni TUNER, vedere "Sintonizzazione in FM/AM" a pagina 53.
- Scegliere "V-AUX" come sorgente di segnale per usare le caratteristiche iPod o caratteristiche Bluetooth in Zone 2. Per dettagli sulle operazioni iPod, vedere "Uso iPod™" a pagina 60 o "Uso di componenti Bluetooth™" a pagina 62.

### Portare Zone 2 nella modalità di attesa

**Premere **Ⓜ** ZONE 2 ON/OFF per portare Zone 2 nella modalità di attesa.**



Premere il pulsante **Ⓜ** SYSTEM OFF per portare la zona principale e Zone 2 in modalità di attesa.

### ■ Controllo di Zone 2 col telecomando

#### Attivazione della modalità di funzionamento Zone 2

**Portare il selettore della modalità di funzionamento su **Ⓜ** AMP, poi premere **Ⓢ** SELECT **Δ** più volte per scegliere la modalità di funzionamento Zone 2.**

"ZONE 2" appare alternatamente nel display **Ⓢ** del telecomando.

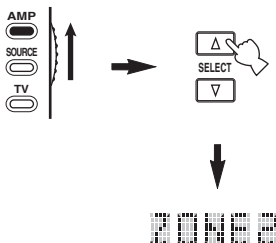

Per disattivare la modalità di funzionamento Zone 2, premere **Ⓢ** SELECT **Δ** / **∇** più volte per scegliere un'impostazione diversa da "ZONE 2".

### Attivazione o disattivazione di Zone 2 con il telecomando

**Ⓜ** POWER e **Ⓜ** STANDBY del telecomando funzionano differentemente a seconda della zona scelta che appare nel display **Ⓢ** del telecomando.

- Se la modalità della zona principale o quella Zone 2 è scelta, potete attivare la zona principale o quella Zone 2 o portarle in modalità di attesa individualmente.
- Nella modalità di controllo collettivo, premendo **Ⓜ** POWER si accendono la zona principale e Zone 2 simultaneamente, mentre **Ⓜ** STANDBY le porta simultaneamente in modalità di attesa.

Modalità di controllo	Display <b>Ⓢ</b>	POWER e STANDBY
<b>Modalità zona principale</b>	Nome dell'area di controllo scelta	Si limita ad accendere o portare in modalità standby la zona principale.
<b>Modalità Zone 2</b>	"ZONE 2" o "2;nome dell'area di controllo scelta"	Attivazione di Zone 2 o impostazione della sua modalità standby.
<b>Modalità di controllo collettivo</b>	"ALL"	<b>Ⓜ</b> POWER: accende la zona principale e quella Zone 2. <b>Ⓜ</b> STANDBY: porta la zona principale quella Zone 2 in modalità di attesa.

#### Note

- Quando il telecomando si trova nella modalità della zona principale, "MAIN" appare per qualche secondo quando **Ⓜ** POWER o **Ⓜ** STANDBY viene premuto.
- "ALL" appare nel display **Ⓢ** del telecomando solo quando **Ⓢ** SELECT **∇** viene premuto.

#### Scelta della sorgente di segnale di Zone 2

**Premere uno dei selettori d'ingresso **Ⓢ** per scegliere la sorgente di segnale della zona scelta.**

Se il telecomando viene usato per scegliere una sorgente di segnale, "2;nome dell'area di controllo scelta" viene visualizzato nel display **Ⓢ** del telecomando quando Zone 2 viene scelto.

#### Nota

La sorgente di segnale scelta viene condivisa dalle varie zone.

# Impostazioni avanzate

Questa unità possiede menu aggiuntivi che vengono visualizzati sul display del pannello anteriore. Il menu di impostazione avanzata offre operazioni aggiuntive per regolare e personalizzare il funzionamento di questa unità. Cambiare le impostazioni predefinite (indicate in grassetto sotto ciascun parametro) a seconda delle caratteristiche del proprio ambiente di ascolto.

## Note

- Le impostazioni fatte si attivano la prossima volta che quest'unità viene accesa premendo **ⓀMAIN ZONE ON/OFF** (vedi pagina 29).
- Durante l'uso del menu di impostazione avanzata funzionano solo **ⓀMAIN ZONE ON/OFF**, **ⓁSYSTEM OFF**, **ⓂTONE CONTROL** e il selettore **ⓃPROGRAM**.
- Tutte le altre operazioni non sono possibili senza uscire dal menu di impostazione avanzata.
- Il menu di impostazione avanzata è disponibile solo dal display pannello anteriore.

## Uso dell'impostazione avanzata

**1 Premere ⓁSYSTEM OFF del pannello anteriore per portare quest'unità nella modalità di attesa.**

**2 Mantenere premuto ⓂTONE CONTROL e quindi premere ⓀMAIN ZONE ON/OFF in modo da fare accendere quest'unità.**  
 Quest'unità si accende ed il menu di impostazione avanzata appare nel display del pannello anteriore.

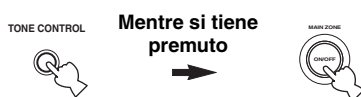

**3 Girare il selettore ⓃPROGRAM più volte per scegliere il parametro da regolare.**  
 Il nome del parametro appare sul display del pannello anteriore.



**4 Premere ⓂTONE CONTROL più volte per cambiare l'impostazione del parametro scelto.**

**5 Premere ⓁSYSTEM OFF per confermare la scelta fatta e portare quest'unità nella modalità di attesa.**



Le impostazioni fatte si attivano la prossima volta che quest'unità viene accesa.

## ■ Impedenza diffusore SP IMP.

Usare per impostare l'impedenza dei diffusori di quest'unità in modo che corrisponda a quella dei diffusori. Opzioni: **8ΩMIN**, **6ΩMIN**

- Scegliere "8ΩMIN" per impostare l'impedenza dei diffusori su 8 Ω.
- Scegliere "6ΩMIN" per impostare l'impedenza dei diffusori su 6 Ω.

SP IMP.	Diffusore	Livello dell'impedenza
8ΩMIN	Davanti	Se si usa solo una serie di diffusori (A o B), la loro impedenza deve essere pari o superiore a 8 Ω.
	Centrale	Se si usano due serie di diffusori (A e B), la loro impedenza deve essere pari o superiore a 16 Ω.*
	Circondamento posteriore	
6ΩMIN	Davanti	Se si usa solo una serie di diffusori (A o B), la loro impedenza deve essere pari o superiore a 4 Ω.
	Centrale	Se si usano due serie di diffusori (A e B), la loro impedenza deve essere pari o superiore a 8 Ω.
	Circondamento posteriore	
	Circondamento	L'impedenza di ciascun diffusore deve essere di 8 Ω o più.
	Circondamento posteriore	L'impedenza di ciascun diffusore deve essere di 6 Ω o più.

\* Il modello per il Canada non può fare uso di due sistemi separati di diffusori (A e B) contemporaneamente quando "SP IMP." si trova su "8ΩMIN".

Vedi pagina 106 per quanto riguarda l'uso delle impostazioni avanzate.

## ■ Telecomando e suo numero ID AMP REMOTE AMP

Usare questa caratteristica per impostare il numero ID AMP di quest'unità per il suo riconoscimento da parte del telecomando. Questa caratteristica è utile se si usano quest'unità e altri ricevitori/amplificatori Yamaha separati ma nella stessa stanza.

Opzioni: **ID1**, **ID2**

- Scegliere "ID1" se il codice ID AMP del telecomando è "2201".
- Scegliere "ID2" se il codice ID AMP del telecomando è "2202".

### Impostazione di codici ID AMP di telecomando

Dovete impostare il codice di telecomando AMP corrispondente sul telecomando.

#### 1 Portare il selettore della modalità di operazione su **AMP** o **SOURCE**.

#### 2 Mantenere premuto **LEARN** per 3 secondi circa con una penna a sfera o altro oggetto e poi premere **ENTER** varie volte fino a che "L;AMP" appare nel display del telecomando (6).

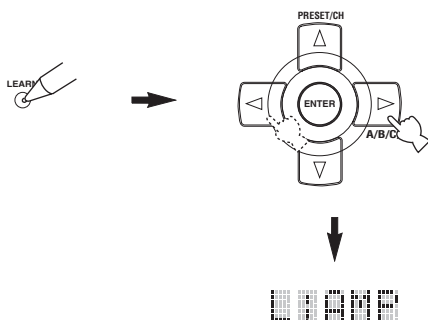

#### Note

- Non dimenticare di mantenere premuto **LEARN** per almeno 3 secondi, altrimenti il processo di apprendimento ha inizio.
- Se non si completa ciascuna delle seguenti fasi entro 30 secondi, il modo di impostazione viene cancellato automaticamente. In questo caso, ripartire dalla fase 1.

#### 3 Premere **ENTER**.

Il codice a quattro cifre scelto per l'area di controllo scelta appare nel display (6) del telecomando.

#### 4 Premere i pulsanti numerici (11) per introdurre il codice di telecomando a quattro cifre per l'area di controllo che si desidera utilizzare.

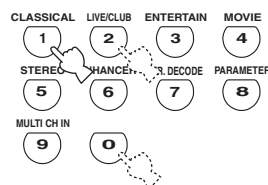

### Codici ID AMP del telecomando

Selezionare uno dei codici seguenti per impostare il codice ID AMP del telecomando per l'area di controllo che si desidera utilizzare.

Codice ID AMP (impostazione del codice di telecomando)	Funzione	Numero ID AMP del telecomando
2201 (impostazione iniziale)	Per usare quest'unità col codice predefinito.	ID1 (impostazione iniziale)
2202	Per usare quest'unità con un altro codice.	ID2

#### 5 Premere **ENTER** per impostare il numero. "OK" appare nel display (6) se la l'impostazione ha avuto successo. "NG" appare nel display (6) se l'impostazione ha avuto successo. In questo caso, ripartire dalla fase 1.

#### 6 Premere **LEARN** un'altra volta per abbandonare la modalità di configurazione.



Vedi pagina 106 per quanto riguarda l'uso delle impostazioni avanzate.

## ■ Telecomando e suo numero ID TUNER REMOTE TU

Usare questa caratteristica per impostare il numero ID TUNER di quest'unità per il suo riconoscimento da parte del telecomando.

Opzioni: **ID1**, **ID2**

- Scegliere "ID1" se il codice ID TUNER del telecomando è "2602".
- Scegliere "ID2" se il codice ID TUNER del telecomando è "2610".

### Impostazione di codici ID TUNER di telecomando

Dovete impostare il codice ID TUNER di Library corrispondente sul telecomando.

**1** Portare il selettore della modalità di operazione su **AMP** o **SOURCE** e poi premere **TUNER** del telecomando in modo da scegliere il sintonizzatore e cambiare il codice di telecomando.

**2** Mantenere premuto **LEARN** per 3 secondi circa con una penna a sfera o altro oggetto e poi premere **ENTER** varie volte fino a che "L;TUN" e "TUNER" appaiono nel display del telecomando (6).

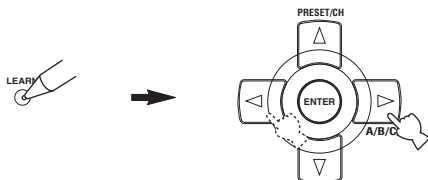

#### Note

- Non dimenticare di mantenere premuto **LEARN** per almeno 3 secondi, altrimenti il processo di apprendimento ha inizio.
- Se non si completa ciascuna delle seguenti fasi entro 30 secondi, il modo di impostazione viene cancellato automaticamente. In questo caso, ripartire dalla fase 1.

**3** Premere **ENTER**.

Il codice a quattro cifre scelto per l'area di controllo scelta appare nel display (6) del telecomando.

**4** Premere i pulsanti numerici (11) per introdurre il codice di telecomando a quattro cifre per l'area di controllo che si desidera utilizzare.

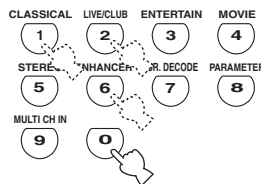

### Codici ID di telecomando del sintonizzatore

Selezionare uno dei codici ID seguenti per impostare il codice di telecomando del sintonizzatore per l'area di controllo che si desidera utilizzare.

Codice ID del sintonizzatore (impostazione del telecomando)	Funzione	ID telecomando per sintonizzatore
2602 (impostazione iniziale)	Per usare quest'unità col codice predefinito.	ID1 (impostazione iniziale)
2610	Per usare quest'unità con un altro codice.	ID2

**5** Premere **ENTER** per impostare il numero. "OK" appare nel display (6) se la l'impostazione ha avuto successo. "NG" appare nel display (6) se l'impostazione ha avuto successo. In questo caso, ripartire dalla fase 1.

**6** Premere **LEARN** un'altra volta per abbandonare la modalità di configurazione.





Vedi pagina 106 per quanto riguarda l'uso delle impostazioni avanzate.

## ■ Impostazione a due amplificatori

BI-AMP

Usare questa caratteristica per attivare o disattivare la funzione di amplificazione a due amplificatori (vedi pagina 16).

Opzioni: ON, **OFF**

- Scegliere "ON" per attivare la modalità a due amplificatori. "SUR.B L/R SP" viene portato automaticamente su "NONE", e quest'unità manda i segnali audio del canale anteriore ai terminali dei diffusori SURROUND BACK/BI-AMP.
- Scegliere "OFF" per disattivare la modalità a doppio amplificatore.

### Nota

Se "BI-AMP" si trova su "ON", potete scegliere solo "FRONT B", "ZONE B" o "NONE" in "EXTRA SP ASSIGN" (vedi pagina 76).

## ■ SCENE Impostazione del codice a raggi infrarossi

SCENE IR

Usare questa caratteristica per emettere segnali di telecomando dalla presa REMOTE OUT automaticamente quando quest'unità si trova in modalità SCENE.

Opzioni: **ON**, OFF

- Scegliere "ON" se il componente collegato alla presa REMOTE OUT è un Yamaha e può ricevere segnali di controllo SCENE. Quest'unità automaticamente manda segnali di telecomando al componente.
- Scegliere "OFF" se il componente collegato alla presa REMOTE OUT non è un Yamaha e non può ricevere segnali di controllo SCENE.

### Nota

Se si producono rumori quando si usa la funzione SCENE, portare "SCENE IR" su "OFF".

## ■ Passo di frequenza del sintonizzatore

TU (Solo modelli per Asia e Generale)

Usare questa caratteristica per impostare il passo di frequenza a seconda di quanto in uso nell'area particolare.

Opzioni: **AM10/FM100**, AM9/FM50

- Selezionare "AM10/FM100" per America del Nord, Centrale e Meridionale.
- Selezionare "AM9/FM50" per tutte le altre aree.

## ■ Inizializzazione dei parametri

INIT

Usare questa caratteristica per riportare i parametri di quest'unità ai valori predefiniti. Potete scegliere la categoria di parametri da inizializzare.

Opzioni: DSP PARAM, VIDEO, ALL, **CANCEL**

- Scegliere "DSP PARAM" per inizializzare tutti i parametri dei programmi di campo sonoro (vedi pagina 64).
- Scegliere "VIDEO" per inizializzare i parametri "VIDEO SET" (vedi pagina 88) e "OSD SHIFT" in "DISPLAY SET" (vedi pagina 87).
- Scegliere "ALL" per inizializzare tutti i parametri di quest'unità.
- Scegliere "CANCEL" per cancellare l'inizializzazione.

### Nota

Usare "INITIALIZE" del menu del programma di campo sonoro per inizializzare i parametri del programma desiderato (vedi pagina 64).

# Diagnostica

Se quest'unità non funziona a dovere, consultare la tabella che segue. Se il problema che avete non viene trattato o se i rimedi proposti non servono, spegnere quest'unità, scollegare il cavo di alimentazione ed entrare in contatto col rivenditore autorizzato o centro assistenza Yamaha più vicino.

## ■ Problemi di carattere generale

Problema	Causa	Rimedio	Vedere pagina
<b>Quest'unità non si accende o si porta in modalità di attesa non appena viene accesa.</b>	Il cavo di alimentazione non è collegato o la spina non è bene inserita.	Collegare bene il cavo di alimentazione.	—
	Il valore dell'impedenza dei diffusori non è corretto.	Impostare il valore dell'impedenza adatto ai propri diffusori.	28
	Il circuito di protezione del sistema si è attivato.	Controllare che tutti i fili di quest'unità e dei vari diffusori siano ben collegati e che nessuno di essi ne tocchi un altro.	14
	Quest'unità è stata esposta a forti scariche elettriche (ad esempio fulmini o elettricità statica).	Portare quest'unità nella modalità di attesa, scollegare il cavo di alimentazione, ricollegarlo dopo 30 secondi e riprendere l'uso normale di quest'unità.	—
<b>Mancata riproduzione.</b>	Ingresso scelto scorretto o collegamenti scorretti.	Collegare bene i cavi. Se il problema persiste, i cavi potrebbero esser difettosi.	20-26
	Il microfono ottimizzatore è collegato.	Scollegare il microfono ottimizzatore.	35
	Si è scelto l'ingresso audio "HDMI", "COAX/OPT" o "ANALOG".	Scegliere come ingresso audio "AUTO".	44
	L'ingresso audio scelto è "ANALOG" mentre si riproduce una sorgente con codifica Dolby Digital o DTS.	Scegliere come ingresso audio "AUTO" o "COAX/OPT".	44
	Non si è scelta una sorgente di segnale adatta.	Scegliere una sorgente di segnale appropriata col selettore INPUT del pannello anteriore (o i selettori di ingresso del telecomando).	42, 43
	I collegamenti dei diffusori non sono corretti.	Rifarli correttamente.	14
	I diffusori anteriori da usare non sono stati scelti correttamente.	Scegliere i diffusori anteriori premendo più volte <b>(A) SPEAKERS</b> del pannello anteriore.	43
	Il volume è abbassato.	Alzare il volume.	—
	Il suono è silenziato.	Premere <b>(M) MUTE</b> o <b>(V) VOLUME +/-</b> del telecomando per fare riprendere l'emissione di segnale audio e quindi regolare il volume.	45
	Il componente di origine emette segnali che quest'unità non può riprodurre, ad esempio da un CD-ROM.	Riprodurre una sorgente i cui segnali possono venire riprodotti da quest'unità.	—
	I componenti HDMI collegati a quest'unità non supportano gli standard di protezione dalla duplicazione HDCP.	Usare componenti HDMI che supportino gli standard di protezione dalla duplicazione HDCP.	18
"S.AUDIO" è impostato su "OTHER" e i segnali audio "HDMI" non vengono riprodotti su questa unità.	Portare "S.AUDIO" su "RX-V663" in "MANUAL SETUP".	89	
<b>Nessuna immagine.</b>	L'uscita e l'ingresso video usano tipi differenti di prese video.	Impostare "VIDEO CONV." su "ON" o collegare il componente sorgente come fatto per collegare il monitor video a quest'unità.	88
	Sono ricevuti segnali video non standard.		
<b>La riproduzione audio cessa improvvisamente.</b>	Il circuito di protezione è stato attivato da un corto circuito o altro.	Controllare che il selettore dei diffusori sia regolato correttamente.	28, 106
		Controllare che i fili dei diffusori non si tocchino fra loro e quindi riaccendere quest'unità.	—
	Il timer di spegnimento ha spento quest'unità.	Accendere quest'unità e riprodurre di nuovo la sorgente di segnale.	—
	Il suono è silenziato.	Premere <b>(M) MUTE</b> o <b>(V) VOLUME +/-</b> del telecomando per fare riprendere l'emissione di segnale audio.	45
<b>La riproduzione audio avviene da un solo diffusore.</b>	Collegamenti dei cavi scorretti.	Collegare bene i cavi. Se il problema persiste, i cavi potrebbero esser difettosi.	14
	Impostazione scorretta di "SP LEVEL".	Regolare le impostazioni di "SP LEVEL".	78

Problema	Causa	Rimedio	Vedere pagina
<b>Solo il diffusore centrale produce volumi accettabili.</b>	Durante la riproduzione di segnale monoaurale con un programma di campo sonoro, esso viene mandato al canale centrale, mentre quelli anteriori ed di circondamento emettono effetti sonori.		
<b>Il diffusore centrale non produce suono.</b>	“CENTER SP” del “SET MENU” si trova su “NONE”.	Portare “CENTER SP” su “SMALL” o “LARGE”.	77
	Uno dei programmi di campo sonoro (salvo quello “7ch Stereo”) è stato scelto.	Scegliere un altro programma di campo sonoro.	48
<b>I diffusori di presenza non producono suono.</b>	I programmi di campo sonoro vengono spenti.	Premere <b>Ⓢ</b> STRAIGHT per attivarli.	51
	Si sta usando una sorgente di segnale o una combinazione di programmi che non produce suono da tutti i canali.	Scegliere un altro programma di campo sonoro.	42
	“EXTRA SP ASSIGN” è impostato su di una posizione differente da “PRESENCE”.	Portare “EXTRA SP ASSIGN” su “PRESENCE”.	76
<b>I diffusori di circondamento non producono suono.</b>	“SUR. L/R SP” del “SET MENU” si trova su “NONE”.	Portare “SUR. L/R SP” su “SML” o “LRG”.	77
	Quest’unità si trova in modalità “Straight” ed una sorgente mono viene riprodotta.	Premere <b>Ⓢ</b> STRAIGHT del pannello anteriore in modo da far sparire “Straight” dal display del pannello anteriore.	51
<b>I diffusori di circondamento posteriori non producono suono.</b>	“SUR. L/R SP” di “SET MENU” è regolato su “NONE” e “SUR.B L/R SP” viene portato automaticamente su “NONE”.	Impostare “SUR. L/R SP” e “SUR.B L/R SP” su di una posizione differente da “NONE”.	77
	“SUR.B L/R SP” del “SET MENU” si trova su “NONE”.	Impostare “SUR.B L/R SP” su di una posizione differente da “NONE”.	77
<b>Le impostazioni dei diffusori Zone 2 non sono disponibili nel “SET MENU”.</b>	“EXTRA SP ASSIGN” è impostato su di una posizione differente da “ZONE2”.	Portare “EXTRA SP ASSIGN” su “ZONE2”.	76
<b>I diffusori FRONT B non possono venire attivati.</b>	“EXTRA SP ASSIGN” è impostato su di una posizione differente da “FRONT B”.	Portare “EXTRA SP ASSIGN” su “FRONT B”.	76
<b>I diffusori centrale, di circondamento e di circondamento posteriori non producono suono quando i diffusori FRONT B sono attivati.</b>	“EXTRA SP ASSIGN” è impostato su “ZONE B”.	Portare “EXTRA SP ASSIGN” su “FRONT B”.	76
<b>Le impostazioni dei diffusori di presenza non sono disponibili nel “SET MENU”.</b>	“EXTRA SP ASSIGN” è impostato su di una posizione differente da “PRESENCE”.	Portare “EXTRA SP ASSIGN” su “PRESENCE”.	76
<b>Il subwoofer non produce suono.</b>	“LFE/BASS OUT” del “SET MENU” si trova su “FRONT” quando un segnale Dolby Digital o DTS viene riprodotto.	Portare “LFE/BASS OUT” su “SWFR” o “BOTH”.	76
	La voce “LFE/BASS OUT” del “SET MENU” si trova su “SWFR” o “FRONT” quando una sorgente a 2 canali sta venendo riprodotta.	Portare “LFE/BASS OUT” su “BOTH”.	76
	Il segnale riprodotto non contiene frequenze bassissime.		
<b>Delle sorgenti Dolby Digital o DTS non possono venire riprodotte. (L’indicatore Dolby Digital o DTS del display del pannello anteriore non si accende.)</b>	I componenti collegati non sono stati regolati in modo da emettere segnali digitali Dolby Digital o DTS.	Impostare correttamente il componente consultandone il manuale.	—
	Si è scelto l’ingresso audio “ANALOG”.	Scegliere come ingresso audio “AUTO”.	44
<b>Si sente un ronzio.</b>	Collegamenti dei cavi scorretti.	Collegare bene i cavi audio. Se il problema persiste, i cavi potrebbero esser difettosi.	—
	Nessun collegamento dal giradischi al terminale GND.	Collegare il cavo di messa a terra del giradischi al terminale GND di questa unità.	23
<b>Il volume è basso durante la riproduzione di un disco.</b>	Il disco analogico viene riprodotto su di un giradischi a cartuccia MC (bobina mobile).	Collegare il proprio giradischi a quest’unità attraverso un amplificatore per testine MC.	23

Problema	Causa	Rimedio	Vedere pagina
<b>Il volume non può venire aumentato o il suono è distorto.</b>	Il componente collegato alle prese AUDIO OUT (REC) di quest'unità è spento.	Accendere tale componente.	—
<b>Gli effetti sonori non possono venire registrati.</b>	Non è possibile registrare gli effetti sonori.		
<b>Una sorgente non può venire registrata digitalmente usando la presa DIGITAL OUTPUT.</b>	La sorgente di segnale non è collegata alle prese DIGITAL INPUT di quest'unità.	Collegare la sorgente alle prese DIGITAL INPUT.	21, 23
	Alcuni componenti non possono registrare le sorgenti di segnale Dolby Digital o DTS.		
<b>Una sorgente non può venire registrata analogicamente usando la presa AUDIO OUT (REC).</b>	La sorgente di segnale non è collegata alle prese AUDIO IN analogiche di quest'unità.	Collegare la sorgente alle prese analogiche AUDIO IN.	23
<b>I parametri di campo sonoro ed alcune altre impostazioni di quest'unità non possono venire cambiati.</b>	"MEMORY GUARD" del "SET MENU" si trova su "ON".	Portare "MEMORY GUARD" su "OFF".	88
<b>Quest'unità non funziona correttamente.</b>	Il microprocessore interno si è bloccato a causa di una scarica elettrica, ad esempio un fulmine o elettricità statica eccessiva, o a causa di un'alimentazione di voltaggio troppo basso.	Scollegare il cavo di alimentazione dalla presa di corrente e ricollegarlo dopo circa 30 secondi.	—
<b>Un componente HDMI collegato non produce suono.</b>	Il componente HDMI non accetta segnali audio multicanale.	Convertire i segnali audio multicanale in segnali audio a 2 canali usando il componente sorgente, ad esempio un lettore DVD.	—
<b>"CHECK SP WIRES" appare sul display del pannello anteriore.</b>	I cavi dei diffusori sono in corto.	Controllare che i collegamenti dei diffusori siano corretti.	14
<b>Si riceve rumore da componenti digitali o che usano frequenze radio.</b>	Quest'unità è troppo vicina alle macchine digitali o ad alta frequenza.	Allontanare quest'unità da quelle macchine.	—
<b>L'immagine è disturbata.</b>	La sorgente video usa segnali codificati per evitare la duplicazione.		
<b>Questa unità entra improvvisamente nel modo di standby.</b>	La temperatura interna diviene troppo alta ed il circuito di sicurezza si attiva automaticamente.	Attendere circa 1 ora che quest'unità si raffreddi e quindi riaccenderla.	—

## ■ HDMI

Problema	Causa	Rimedio	Vedere pagina
<b>Nessuna immagine o suono.</b>	Il numero dei componenti collegati HDMI è eccessivo.	Ridurre il numero dei componenti HDMI collegati.	—
	L'autenticazione HDCP è fallita.	Controllare se i componenti HDMI collegati supportano gli standard di protezione della copia HDCP.	—

■ Sintonizzatore (FM/AM)

	Problema	Causa	Rimedio	Vedere pagina
FM	<b>Ricezione stereo in FM disturbata.</b>	Le caratteristiche delle trasmissioni stereo in FM possono causare questo problema se l'emittente è troppo lontana o se le caratteristiche di ingresso dell'antenna sono scadenti.	Controllare i collegamenti dell'antenna.	27
			Provare un'antenna FM direzionale di alta qualità.	—
			Usare il metodo manuale di sintonizzazione.	53
	<b>C'è distorsione e la ricezione non migliora neppure con una buona antenna FM.</b>	Ci sono interferenze dovute a percorsi multipli.	Regolare la posizione dell'antenna in modo da eliminare le interferenze da percorsi multipli.	—
	<b>La stazione desiderata non è ricevibile con la sintonizzazione automatica.</b>	Il segnale è troppo debole.	Provare un'antenna FM direzionale di alta qualità.	—
			Usare il metodo manuale di sintonizzazione.	53
	<b>Le stazioni già preselezionate non possono più venire messe in sintonia.</b>	Quest'unità non è stata alimentata per molto tempo.	Preselezionare le stazioni una seconda volta.	54
AM	<b>La stazione desiderata non è ricevibile con la sintonizzazione automatica.</b>	Il segnale è debole o i collegamenti dell'antenna scadenti.	Controllare i collegamenti dell'antenna AM a telaio ed orientarla nel modo migliore per la ricezione.	—
			Usare il metodo manuale di sintonizzazione.	53
	<b>Ci sono continui crepitii e sibili.</b>	Rumori dovuti a fulmini, luci a fluorescenza, motori, termostati ed altri apparecchi elettrici.	Usare un'antenna esterna ed un filo di terra. Questo aiuta, ma è difficile eliminare tutto il rumore.	—
	<b>Si sentono ronzii e sibili.</b>	Un televisore limitrofo è in uso.	Allontanare quest'unità dal televisore.	—

■ Telecomando

Problema	Causa	Rimedio	Vedere pagina
<b>Il telecomando non funziona o funziona male.</b>	Distanza o angolazione scorretta.	Il telecomando funziona entro un campo massimo di 6 m e a non più di 30 gradi dall'asse del pannello anteriore.	31
	La luce solare diretta (da una lampada a fluorescenza o altro) colpisce il sensore di telecomando di quest'unità.	Cambiare la posizione di quest'unità.	—
	Le batterie sono indebolite.	Sostituire tutte le batterie.	4
	Il selettore della modalità di funzionamento è impostato scorrettamente.	Impostare il selettore della modalità di funzionamento correttamente. Per usare questa unità, portarlo sulla posizione <b>16</b> AMP. Per usare il componente scelto col selettore d'ingresso, portarlo sulla posizione <b>16</b> SOURCE. Per usare il televisore nell'area <b>5</b> DTV/CBL o <b>5</b> PHONO, portarlo sulla posizione <b>16</b> TV.	—
	Il codice di telecomando non è stato impostato correttamente.	Impostare correttamente il codice di telecomando usando "Lista dei codici di telecomando" alla fine di questo manuale.	93
		Provare a impostare un altro codice dello stesso fabbricante usando "Lista dei codici di telecomando" alla fine di questo manuale.	93
	Il codice di Library del telecomando e il numero ID del telecomando di quest'unità non coincidono.	Far sì che il codice ID di quest'unità corrisponda al codice di library del telecomando.	107, 108
Anche se il codice di telecomando è impostato correttamente, alcuni modelli possono non rispondere al telecomando.	Programmare le funzioni necessarie indipendentemente nei pulsanti programmabili con la funzione di apprendimento.	95	
<b>Il telecomando non apprende nuove funzioni.</b>	La batterie di questo telecomando o dell'altro sono scariche.	Sostituire le batterie.	4
	La distanza fra i due telecomandi è eccessiva o insufficiente.	Mettere i telecomandi alla distanza giusta.	95
	La codifica o modulazione dei segnali dell'altro telecomando non è compatibile con quelle di questo.	L'apprendimento non è possibile.	—
	La memoria è esaurita.	Cancellare altre funzioni non necessarie per fare posto a quelle nuove.	101

## ■ iPod

### Nota

In caso di errori di trasmissione senza che un messaggio di status appaia nel pannello anteriore o nell'OSD, controllare il collegamento con l'iPod (vedi pagina 25).

Messaggio di status	Causa	Rimedio	Vedere pagina
Loading...	Quest'unità sta verificando il collegamento con il vostro iPod. Quest'unità sta ricevendo le liste di brani dal vostro iPod.		
Connect error	C'è un problema sul percorso del segnale dall'iPod a quest'unità.	Spegnere quest'unità e ricollegare il dock universale Yamaha per iPod al terminale DOCK di quest'unità. Provare a reinizializzare l'iPod.	25 —
Unknown iPod	L'iPod usato non è compatibile con quest'unità.	Son supportati solo iPod (Click and Wheel), iPod nano, e iPod mini.	—
iPod connected	Il vostro iPod è collegato correttamente ad un dock universale Yamaha per iPod (ad esempio un YDS-10 opzionale) collegato al terminale DOCK di quest'unità, il collegamento fra l'iPod e quest'unità è completo.		
Disconnected	Il vostro iPod è stato rimosso da un dock universale Yamaha per iPod (ad esempio un YDS-10 opzionale) collegato al terminale DOCK di quest'unità.	Mettere il proprio iPod in un dock universale Yamaha per iPod (ad esempio un YDS-10 opzionale) collegato al terminale DOCK di quest'unità.	25
Unable to play	Quest'unità non può riprodurre i brani al momento contenuti nel vostro iPod.	Controllare che i brani al momento memorizzati nel vostro iPod siano riproducibili. Memorizzare brani riproducibili nel vostro iPod.	— —

## ■ Bluetooth

Messaggio di status	Causa	Rimedio	Vedere pagina
Searching...	L'adattatore Bluetooth ed il componente Bluetooth stanno facendo il pairing. L'adattatore Bluetooth ed il componente Bluetooth stanno stabilendo il collegamento.		
Completed	Il pairing è completo.		
Canceled	Il pairing è stato cancellato.		
BT connected	Il collegamento fra l'adattatore Bluetooth Yamaha (ad esempio un YBA-10, da acquistarsi separatamente) ed il componente Bluetooth è stato stabilito.		
Disconnected	Il componente Bluetooth è scollegato dall'adattatore Bluetooth Yamaha (ad esempio un YBA-10, in vendita separatamente).		
No BT adapter	L'adattatore Bluetooth non è collegato al terminale DOCK.	Collegare l'adattatore Bluetooth Yamaha (ad esempio un YBA-10, da acquistarsi separatamente) al terminale DOCK.	25
Not found	L'adattatore Bluetooth Yamaha (ad esempio un YBA-10, da acquistarsi separatamente) non ha trovato alcun componente Bluetooth.		
Not Available	Un altro collegamento Bluetooth è stato già stabilito.	Terminare il collegamento esistente.	62

■ **AUTO SETUP**

**Prima di AUTO SETUP**

Messaggio di errore	Causa	Rimedio	Vedere pagina
Connect MIC!	Il microfono ottimizzatore non è collegato.	Collegare il microfono ottimizzatore in dotazione alla presa OPTIMIZER MIC del pannello anteriore.	32
Unplug HP!	La cuffia è collegata.	Scollegare la cuffia.	—
Memory Guard!	I parametri di questa unità sono protetti.	Portare "MEMORY GUARD" su "OFF".	88

**Durante AUTO SETUP**

Messaggio di errore	Causa	Rimedio	Vedere pagina
E-1:NO FRONT SP	I segnali dei canali L/R anteriori non vengono rilevati.	Controllare i collegamenti dei diffusori anteriori sinistro e destro.	14
E-2:NO SUR SP	Viene rilevato il segnale di un canale di circondamento.	Controllare i collegamenti dei diffusori di circondamento.	14
E-3:NO PRNS SP	Viene rilevato il segnale di un canale di presenza.	Controllare i collegamenti del diffusore di presenza.	14
E-4:SBR->SBL	Viene rilevato solo il segnale del canale surround posteriore destro.	Collegare il diffusore di circondamento posteriore ai terminali LEFT SURROUND BACK SPEAKERS se si possiede un solo diffusore di circondamento posteriore.	14
E-5:NOISY	Il rumore di fondo è eccessivo.	Provare "AUTO SETUP" in un ambiente tranquillo. Spegnerne apparecchi elettrici rumorosi come condizionatori, oppure allontanarli dal microfono ottimizzatore.	— —
E-6:CHECK SUR.	I diffusori di circondamento posteriori sono collegati ma quelli L/R di circondamento no.	Prima di fare uso dei diffusori di circondamento posteriori, collegare i diffusori di circondamento.	14
E-7:NO MIC	Il microfono ottimizzatore era scollegato al momento della configurazione "AUTO SETUP".	Collegare il microfono ottimizzatore in dotazione alla presa OPTIMIZER MIC del pannello anteriore.	32
E-8:NO SIGNAL	Il microfono ottimizzatore non rileva segnali di test.	Controllare il microfono ottimizzatore. Controllare i collegamenti e la posizione dei diffusori.	32 14
E-9:USER CANCEL	La procedura "AUTO SETUP" è stata cancellata dall'utente.	Ripetere "AUTO SETUP".	32
E-10:INTERNAL ERROR	Si è verificato un errore interno.	Ripetere "AUTO SETUP".	32



## Dopo AUTO SETUP

Messaggio di avvertenza	Causa	Rimedio	Vedere pagina
W-1:OUT OF PHASE	Le polarità dei diffusori non sono corrette. Questo messaggio potrebbe apparire con certi diffusori anche se sono collegati normalmente.	Controllare che le polarità (+ e -) dei diffusori siano corrette.	14
W-2:OVER 24m (80ft)	La distanza fra il diffusore e la posizione di ascolto supera i 24 m.	Avvicinare il diffusore alla posizione di ascolto.	—
W-3:LEVEL ERROR	La differenza di volume fra i diffusori è eccessiva.	Riposizionare i diffusori in modo che tutti si trovino in condizioni simili.	—
		Controllare i collegamenti dei diffusori.	14
		Usare diffusori di qualità simile.	—
		Quando "SWFR:TOO LOUD" o "SWFR:TOO LOW" appaiono nella schermata dei risultati, il volume di uscita del subwoofer non è corretto.	32
W-4:CHECK PRNS	"EXTRA SP ASSIGN" è regolato su "PRESENCE", nonostante non vengano rilevati segnali del canale di presenza.	Controllare i collegamenti del diffusore di presenza.	14
		Impostare "EXTRA SP ASSIGN" su di una posizione differente da "PRESENCE".	33

### Note

- Se la schermata "ERROR" o "WARNING" appare, controllare la causa del problema, quindi eseguire di nuovo l'operazione "AUTO SETUP".
- Se appare un'avvertenza "W-1", "W-2" o "W-3", le correzioni vengono fatte, ma possono non essere ottimali.
- Se si ha più volte un messaggio di errore "E-10", entrare in contatto con un centro assistenza Yamaha qualificato.

# Reinizializzazione del sistema

Usare questa caratteristica per riportare tutti i parametri di quest'unità ai valori predefiniti.

## Note

- Questa procedura riporta tutti i parametri di quest'unità, compresi quelli "SET MENU", ai valori predefiniti.
- Le impostazioni di fabbrica vengono attivate la prossima volta che si attiva l'alimentazione di questa unità.



Per cancellare la procedura di inzializzazione senza fare alcun cambiamento, premere **ⓁSYSTEM OFF** del pannello anteriore.

---

**1** Premere **ⓁSYSTEM OFF** del pannello anteriore per portare quest'unità nella modalità di attesa.

---

**2** Mantenere premuto **ⓂTONE CONTROL** e quindi premere **ⓀMAIN ZONE ON/OFF** in modo da fare accendere quest'unità.

Quest'unità si accende ed il menu di impostazione avanzata appare nel display del pannello anteriore.

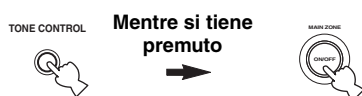

---

**3** Girare il selettore **ⓃPROGRAM** fino a scegliere "INIT".

---

**4** Premere **ⓂTONE CONTROL** più volte per scegliere "ALL".



Scegliere "CANCEL" per cancellare la procedura di reinizializzazione senza fare modifiche.

---

**5** Premere **ⓁSYSTEM OFF** per confermare la scelta fatta e portare quest'unità nella modalità di attesa.

## ■ Sincronizzazione audio e video (lip sync)

Lip sync, che sta per l'inglese "lip synchronization" o sincronizzazione delle labbra, è un termine tecnico che indica sia un problema che una capacità di mantenere i segnali video ed audio sincronizzati durante la post-produzione e la trasmissione. Mentre la latenza audio e video richiede complesse regolazioni da parte dell'utente, HDMI di versione 1.3 incorpora una funzione di sincronizzazione audio e video automatica che permette ai dispositivi di eseguire questa sincronizzazione automaticamente ed accuratamente senza intervento dell'utente.

## ■ Collegamento a due amplificatori

Un collegamento a due amplificatori usa due amplificatori per un solo diffusore. Un amplificatore viene collegato alla sezione del woofer del diffusore mentre l'altro viene collegato alla sezione combinata midrange e tweeter. Con questo arrangiamento ciascun amplificatore viene usato all'interno di una gamma di frequenze ridotta. Questa gamma di frequenze ridotta semplifica il lavoro dell'amplificatore, che influenza meno il suono. Il crossover interno del diffusore consiste di un LPF (filtro passa basso) e di un HPF (filtro passa alto). Come il nome stesso indica, l'LPF lascia passare le basse frequenze e taglia quelle al di sopra della frequenza di taglio. Analogamente, l'HPF fa passare le frequenze al di sopra della frequenza di taglio.

## ■ Segnale video component

In un sistema di segnale component, il segnale video viene separato in segnale Y di luminanza e segnali PB e PR di cromaticità. Il colore viene riprodotto più fedelmente con questo sistema dato che i segnali sono tutti indipendenti. Il segnale component viene anche chiamato a "differenza di colore" perché il segnale di luminanza viene sottratto da quello di colore. Un monitor con prese di ingresso component è necessario per la riproduzione di segnale component.

## ■ Segnale video composito

Il segnale video composito è diviso in tre componenti fondamentali: colore, luminosità e dati di sincronizzazione. Una presa per video composito trasmette questi tre segnali insieme.

## ■ Deep Color

Il termine Deep Color si riferisce all'uso di varie profondità di colore nei display, aumentate dai 24 bit delle precedenti versioni dello standard HDMI. Questo aumento del numero dei bit di profondità permette a HDTV ed altri tipo di schermo di andare dai milioni ai miliardi di colore ed eliminare così le fasce di colore, producendo transizioni morbide e sottili gradazioni di colore. Il maggiore contrasto è in grado di rappresentare molte più gradazioni di grigio fra bianco e nero. Deep Color inoltre aumenta il numero di colori disponibili entro i confini stabiliti per gli spazi di colore RGB e YCbCr.

## ■ Dolby Digital

Il sistema Dolby Digital è un sistema di circondamento digitale che vi dà un audio multicanale completamente indipendente. Con 3 canali anteriori (sinistro anteriore, centrale e destro anteriore) e 2 canali stereo surround, Dolby Digital produce 5 canali stereo a tutta gamma. Con un canale addizionale specialmente per gli effetti di basso chiamato (effetti di bassa frequenza), il sistema ha in tutto 5.1 canali (quello LFE viene contato come 0.1 canale). Usando segnale stereo a 2 canali per i diffusori di circondamento, è possibile ottenere effetti sonori di movimento e circondamento più accurati di quanto sia possibile con Dolby Surround. La gamma dinamica ampia (vale a dire la differenza fra il volume massimo e quello minimo) riprodotta da un sistema a 5 canali e l'orientamento preciso generato usando il processamento digitale dei suoni fornisce agli ascoltatori livello finora mai visti di eccitazione e realismo. Con quest'unità potete scegliere ed ottenere qualsiasi ambiente sonoro da monoaurale a 5.1 canali a piacere vostro.

## ■ Dolby Digital EX

Dolby Digital EX crea 6 canali di uscita a tutta banda da sorgenti a 5.1 canali. Ciò viene fatto con un decodificatore matriciale che produce 3 canali di circondamento dai 2 della registrazione originale. Per ottenere i migliori risultati possibile, Dolby Digital EX deve venire usato con colonne sonore registrate col sistema Dolby Digital Surround EX. Con il canale addizionale è possibile produrre suoni in movimento più dinamici e realistici, in particolare con scene con suoni che "volano sopra" o "volano attorno" l'ascoltatore.

## ■ Dolby Digital Plus

Dolby Digital Plus è una nuova tecnologia audio sviluppata per programmi e supporti ad alta definizione, compresi le trasmissioni HD, gli HD DVD, ed i Blu-ray Disc. Scelta come HD standard obbligatorio per gli HD DVD e come opzionale per i Blu-ray Disc, questa tecnologia garantisce suono multicanale con uscita a canali discreti. Supportando bitrate da fino a 6,0 Mbps, Dolby Digital Plus può produrre fino a 7.1 canali audio discreti simultaneamente. Supportata da HDMI versione 1.3 e progettata per lettori di dischi ottici e ricevitori/amplificatori AV del futuro, Dolby Digital Plus è anche del tutto compatibile con i sistemi multicanale esistenti che incorporano Dolby Digital.

## ■ Dolby Pro Logic II

Dolby Pro Logic II è una tecnologia avanzata usata per decodificare una grande quantità di programmi Dolby Surround preesistenti. Questa nuova tecnologia permette la riproduzione di 5 canali discreti con 2 canali anteriori sinistro e destro, 1 centrale e 2 di circondamento sinistro e destro invece di solo un canale di circondamento come la tecnologia Pro Logic standard. Sono presenti tre modalità: Modalità "Music" per musica, "Movie" per film e "Game" per videogiochi.

## ■ Dolby Pro Logic IIx

Dolby Pro Logic IIx è una nuova tecnologia che permette la riproduzione multicanale di sorgenti a 2 canali o più. Sono presenti tre modalità: Modalità "Music" per musica, "Movie" per film (a solo 2 canali) e "Game" per videogiochi.

## ■ Dolby Surround

Il sistema Dolby Surround impiega un sistema di registrazione a 4 canali che riproduce effetti sonori realistici e dinamici. Ci sono i 2 canali anteriori destro e sinistro (stereo), un canale centrale per i dialoghi (monofonico) ed un canale di circondamento per effetti speciali (monofonico). Il canale di circondamento riproduce suoni di una gamma di frequenze ridotta. Dolby Surround viene usato in quasi tutte le videocassette, videodischi a laser, oltre che in molti programmi televisivi e per televisione via cavo. Il decodificatore Dolby Pro Logic che quest'unità incorpora usa un sistema di processamento digitale dell'immagine che stabilizza automaticamente il volume di ciascun canale per enfatizzare gli effetti sonori e la loro direzionalità.

## ■ Dolby TrueHD

Dolby TrueHD è un'avanzata tecnologia audio senza perdite sviluppata per dischi ad alta definizione, compresi gli HD DVD ed i Blu-ray Disc. Scelta come HD standard obbligatorio per gli HD DVD e come opzionale per i Blu-ray Disc, questa tecnologia riproduce suono che è bit per bit identico a quello registrato in studio, garantendo un'esperienza home-theater ad alta definizione a casa propria. Supportando bitrate da fino a 18,0 Mbps, Dolby TrueHD può produrre fino a 8 canali audio da 24 bit/96 kHz discreti simultaneamente. Supportata da HDMI Versione 1.3 e progettata per lettori di dischi ottici e ricevitori/amplificatori AV del futuro, Dolby TrueHD è anche del tutto compatibile con i sistemi multicanale esistenti e conserva la capacità di usare metadati di Dolby Digital, permettendo la normalizzazione dei dialoghi ed il controllo della gamma dinamica.

## ■ DSD

La tecnologia Direct Stream Digital (DSD) memorizza segnali audio in media digitali, ad esempio CD Super Audio. Usando la tecnologia DSD, i segnali vengono memorizzati come valori a bit singolo ad una frequenza di campionamento di 2,8224 MHz, mentre si utilizzano le tecnologie di noise shaping e di sovracampionamento per ridurre la distorsione, un fenomeno comune a valori di campionamento molto alti del segnale audio. A causa della elevata frequenza di campionamento, si possono ottenere segnali audio di qualità superiore a quello del formato PCM usato dai normali CD audio.

## ■ DTS 96/24

DTS 96/24 offre una qualità audio senza precedenti per l'audio multicanale di segnale DVD-Video, ed è pienamente compatibile con i decodificatori DTS. Il numero "96" indica una frequenza di campionamento da 96 kHz (il doppio dei consueti 48 kHz). "24" indica una lunghezza di parola di 24 bit. DTS 96/24 offre una qualità equivalente all'originale a 96/24, e sonoro a 96/24 a 5.1 canali con video di massima qualità e movimento naturale per colonne sonore di programmi musicali e film su DVD-Video.

## ■ DTS Digital Surround

Il sistema di circondamento digitale DTS è stato sviluppato per sostituire le colonne sonore analogiche di film con suono digitale a 6.1 canali e sta guadagnando di popolarità nei cinema di tutto il mondo. DTS, Inc. ha sviluppato un sistema analogo per l'ascolto in casa, rendendo possibile il godere della profondità e spazialità del suono DTS anche senza uscire. Questo sistema produce suono da 6.1 canali (tecnicamente, canali anteriori sinistro e destro, centrale, di circondamento sinistro e destro e LFE 0.1 (subwoofer) per un totale di 5.1 canali) praticamente privo di distorsione. Quest'unità include un decodificatore DTS-ES che permette la riproduzione di 6.1 canali aggiungendo un canale di circondamento posteriore ad un sistema a 5.1 canali preesistente.

## ■ DTS Express

DTS Express è un'avanzata tecnologia audio, opzionale nei Blu-ray Disc e HD DVD, che offre audio di alta qualità e basso volume dei dati ottimizzato per lo streaming in rete e l'uso su Internet. DTS Express viene usato per la caratteristica Secondary Audio dei Blu-ray Disc o quella Sub Audio degli HD DVD. Queste caratteristiche rende possibile la riproduzione di commenti audio (ad esempio i commenti aggiuntivi del regista di un film) a richiesta via Internet, ecc. I segnali DTS Express vengono rimessi con lo stream audio principale del lettore, che poi manda lo stream dei segnali missati ai ricevitori/amplificatori AV via cavi digitali o coassiale o a fibre ottiche, oppure via collegamenti analogici.

## ■ DTS-HD High Resolution Audio

DTS-HD High Resolution Audio è una tecnologia audio di alta risoluzione sviluppata per dischi ad alta definizione, compresi i HD DVD e i Blu-ray Disc. Scelta come audio opzionale per gli HD DVD ed i Blu-ray Disc, questa tecnologia produce suono virtualmente indistinguibile dall'originale, offrendo una vera esperienza di home theater ad alta definizione. Supportando bitrate da fino a 3,0 Mbps per gli HD DVD e 6,0 Mbps per i Blu-ray Disc, DTS-HD High Resolution Audio può sostenere fino a 7.1 canali audio discreti da 24-bit/96 kHz contemporaneamente. Supportata da HDMI versione 1.3 e progettata per lettori di dischi ottici e ricevitori/amplificatori AV del futuro, DTS-HD High Resolution Audio è anche del tutto compatibile con i sistemi multicanale esistenti che incorporano DTS Digital Surround.

## ■ DTS-HD Master Audio

DTS-HD Master Audio è un'avanzata tecnologia audio senza perdite sviluppata per dischi ad alta definizione, compresi gli HD DVD ed i Blu-ray Disc. Scelta come HD standard obbligatorio sia per gli HD DVD sia per i Blu-ray Disc, questa tecnologia riproduce suono che è bit per bit identico a quello registrato in studio, garantendo un'esperienza home-theater ad alta definizione a casa propria. Supportando bitrate da fino a 18,0 Mbps per gli HD DVD e da fino a 24,5 Mbps per i Blu-ray Disc, DTS-HD Master Audio può sostenere fino a 7.1 canali audio discreti da 24-bit/96 kHz contemporaneamente. Supportata da HDMI versione 1.3 e progettata per lettori di dischi ottici e ricevitori/amplificatori AV del futuro, DTS-HD Master Audio è anche del tutto compatibile con i sistemi multicanale esistenti che incorporano DTS Digital Surround.

## ■ HDMI

HDMI (High-Definition Multimedia Interface) è il primo interfaccia audio/video completamente digitale, supportato dall'industria e non compresso. Fornendo un'interfaccia fra qualsiasi sorgente (ad esempio un set-top box o un ricevitore AV) ed un monitor audio/video, ad esempio un televisore digitale, HDMI supporta video standard, potenziato o ad alta definizione, oltre ad audio digitale multicanale, attraverso un solo cavo. HDMI trasmette tutti gli standard HDTV ATSC e supporta l'audio digitale ad otto canali, con larghezza di banda che avanza per permettere future evoluzioni.

Quando usata assieme alla caratteristica HDCP (High-bandwidth Digital Content Protection), HDMI fornisce un'interfaccia audio/video sicura che ottempera alle norme di sicurezza dei fornitori di contenuto e degli operatori di sistema. Per ulteriori informazioni su HDMI, visitare il sito HDMI presso "<http://www.hdmi.org/>".

### ■ Canale LFE 0.1

Questo canale riproduce segnale di bassa frequenza. La gamma di frequenze che accetta va da 20 Hz a 120 Hz. Questo canale viene di solito contato come 0.1 canali perché si limita a rinforzare i bassi, a differenza degli altri 5/6 canali di un sistema Dolby Digital o DTS di sistemi a 5.1/6.1 canali, che riproducono tutte le frequenze.

### ■ Neo:6

Il sistema Neo:6 decodifica sorgenti tradizionali a 2 canali per la riproduzione a 6 canali grazie ad uno speciale decodificatore. Esso permette la riproduzione con canali a tutta gamma con una separazione superiore, pari a quella dei segnali digitali discreti. Sono presenti due modalità: Modalità "Music" per musica e "Cinema" per film.

### ■ PCM (Linear PCM)

Quello Linear PCM è un formato di segnale in cui il segnale audio analogico viene digitalizzato, registrato e trasmesso senza compressione. Esso viene usato prevalentemente in CD e DVD. Il sistema PCM impiega una tecnica particolare per il campionamento di segnale analogico, dividendolo in piccoli segmenti. Con una tecnica chiamata "pulse code modulation" (modulazione codice ad impulsi), il segnale analogico viene codificato sotto forma di impulsi e quindi modulato per la registrazione.

### ■ Frequenza di campionamento e numero di bit di quantizzazione

Quando si digitalizza un segnale audio analogico, il numero di volte che viene campionato per secondo viene chiamato frequenza di campionamento, mentre il grado di accuratezza nella conversione del livello del suono in un valore numerico viene chiamato il numero di bit di quantizzazione. La gamma di frequenze riproducibili viene determinata dalla frequenza di campionamento, mentre la gamma dinamica viene determinata dal numero di bit di quantizzazione. In principio, più alta la frequenza di campionamento e più alta la gamma delle frequenze riproducibili, e più alto il numero dei bit di quantizzazione e più alta la qualità del suono.

### ■ Segnale S-video

Con il sistema S-video, il segnale video viene trasmesso normalmente con un cavo a spinotti già separato in segnale Y di luminanza e segnale C di crominanza con un cavo S-video. Usando una presa S VIDEO si eliminano le perdite di segnale e si ottengono una riproduzione e registrazione di qualità superiore.

### ■ "x.v.Color"

Uno spazio di colore standard supportato da HDMI versione 1.3. È più esteso dello spazio di colore sRGB e permette l'espressione di colori che questo non ha. Pur se compatibile con la gamma di colori degli standard sRGB, "x.v.Color" espande lo spazio del colore e produce immagini più vivide e naturali. È particolarmente efficace per immagini ferme e grafiche digitali.

## Informazioni sui programmi di campo sonoro

### ■ Elementi di un campo sonoro

I toni ricchi e pieni di un concerto dal vivo sono le onde sonore riflesse dalle pareti della stanza. Oltre a produrre tali particolari timbriche dal vivo, questi riflessi ci permettono di dire dove si trova il musicista, le dimensioni della stanza e la sua forma.

Ci sono due tipi diversi di suono riflesso che si combinano per creare il campo sonoro aggiungendosi al suono diretto che arriva ai nostri orecchi dallo strumento.

### Primi suoni riflessi

I suoni riflessi raggiungono le nostre orecchie molto rapidamente (da 50 ms a 100 ms dal suono diretto) dopo essersi riflesse su di una sola superficie, ad esempio un muro. I primi suoni riflessi aggiungono chiarezza al suono diretto.

### Riverbero

Il riverbero è costituito da suoni riflessi da più di una superficie, ad esempio pareti, soffitto e fondo della stanza, che arrivano così a mischiarsi per formare un continuo alone sonoro. Questi suoni non sono direzionali e diminuiscono la chiarezza del suono diretto.

Il suono diretto, i primi riflessi ed i riverberi che seguono presi nel loro insieme ci aiutano a determinare le dimensioni e forma soggettive della stanza, e sono queste informazioni che i processori di campo sonoro digitali riproducono per creare campi sonori.

Se si riesce a creare i primi riflessi ed il riverbero che li segue nella propria camera, si potrebbero ricostruire un certo ambiente e le sue caratteristiche. L'acustica della vostra stanza verrebbe a trasformarsi in quella di una sala da concerto, da ballo o di quasi qualsiasi altro ambiente. Questa possibilità di creare campi sonori è esattamente quello che Yamaha ha realizzato col suo processore di campo sonoro digitale.

### ■ CINEMA DSP

Dato che i sistemi Dolby Surround e DTS erano stati progettati originariamente per l'uso in cinema, il loro effetto è maggiore in un cinema dotato di molti diffusori e progettato per ottenere effetti acustici. In casa, invece, le dimensioni dell'ambiente, il materiale delle pareti, il numero dei diffusori e così via possono differire considerevolmente e causare differenze nella resa acustica. Sulla base di dati misurati in ambienti reali, Yamaha CINEMA DSP usa una tecnologia di campo sonoro originale Yamaha per combinare i sistemi Dolby Pro Logic, Dolby Digital e DTS e riprodurre l'esperienza acustica di un cinema a casa vostra.

### ■ SILENT CINEMA

Yamaha ha sviluppato un algoritmo DSP per cuffie che produce un suono naturale e realistico. I parametri per cuffia sono stati fissati per ciascun campo sonoro in modo che tutti i programmi di campo sonoro sono riproducibili accuratamente anche in cuffia.

### ■ Virtual CINEMA DSP

Yamaha ha sviluppato un algoritmo Virtual CINEMA DSP che permette di riprodurre campi sonori DSP anche senza i diffusori di circondamento usando cosiddetti diffusori virtuali. E' anche possibile usare il sistema Virtual CINEMA DSP usando un sistema a solo due diffusori che non include un diffusore centrale.

### ■ Compressed Music Enhancer

La caratteristica Compressed Music Enhancer di quest'unità aumenta la qualità audio rigenerando armoniche mancanti a causa della compressione. Questa funzione compensa la riduzione di qualità dovuta alla perdita di fedeltà dei bassi e alla perdita di bassi, migliorando le prestazioni del sistema audio.

# Dati tecnici

## SEZIONE AUDIO

- Potenza di uscita RMS minima per i canali anteriori, centrale, di circondamento e circondamento posteriore  
Da 20 Hz a 20 kHz, 0,06% di DAC, 8 Ω ..... 95 W
- Potenza dinamica (IHF)  
Diffusori anteriori L/R, 8/6/4/2 Ω ..... 130/165/195/240 W
- Potenza di uscita massima utilizzabile (JEITA)  
[Modelli per Asia, Generale, Cina e Corea]  
1 kHz, 10% di DAC, 8 Ω ..... 135 W
- Potenza di uscita massima  
[Modelli per Europa, Russia e Asia]  
Impostazione dell'impedenza dei diffusori:  
8 Ω, 1 kHz, 0,7% di DAC, 4 Ω ..... 145 W
- Gamma dinamica [Modelli per USA e Canada]  
8 Ω ..... 1,4 dB
- Potenza di uscita IEC [Modelli per Europa, Russia e Asia]  
Diffusori anteriori L/R, 1 kHz, 0,06% di DAC, 8 Ω ..... 105 W
- Fattore di smorzamento (IHF)  
Diffusori anteriori L/R, SPEAKERS A, da 20 Hz a 20 kHz, 8 Ω  
..... 120 o più
- Sensibilità/impedenza d'ingresso  
PHONO (MM) ..... 3,5 mV/47 kΩ  
CD, ecc. .... 200 mV/47 kΩ  
MULTI CH INPUT ..... 200 mV/47 kΩ
- Voltaggio massimo di uscita  
PHONO (MM)  
1 kHz, 0,1% di DAC ..... 60 mV o più  
CD, ecc. ....  
Effetti attivati, 1 kHz, 0,5% di DAC ..... 2,3 V o più
- Voltaggio di uscita dichiarato/Impedenza di uscita  
OUT (REC) ..... 200 mV/1,2 kΩ  
PRE OUT ..... 1,0 V/1,2 kΩ  
SUBWOOFER (2ch Stereo, FRONT SP: SMALL)  
..... 1,0 V/1,2 kΩ  
ZONE 2 OUT ..... 200 mV/1,2 kΩ
- Uscita/Impedenza nominale presa cuffie  
CD, ecc. (1 kHz, 50 mV, 8 Ω) ..... 150 mV/100 Ω
- Risposta in frequenza  
CD nei canali anteriori L/R, da 10 Hz a 100 kHz  
..... +0/-3 dB
- Deviazione equalizzazione RIAA  
PHONO (MM) ..... 0 ± 0,5 dB
- Distorsione armonica complessiva (DAC)  
PHONO (MM) a OUT (REC)  
da 20 Hz a 20 kHz, 1 V ..... 0,02% o meno  
CD, ecc. a anteriore L/R  
2ch Stereo, da 20 Hz a 20 kHz, 50 W, 8 Ω ..... 0,06% o meno
- Rapporto segnale/rumore (IHF-A Network)  
PHONO (MM, 5 mV) a OUT (REC)  
[Modelli per Australia, Europa, Russia, Corea e Asia]  
..... 81 dB o più  
[Altri modelli] ..... 86 dB o più  
Da CD, ecc. (Effetti disattivati, 250 mV) ai diffusori anteriori L/R  
..... 100 dB o più
- Rumore residuo (IHF-A Network)  
Diffusori anteriori L/R ..... 150 μV o meno

- Separazione canali (1 kHz/10 kHz)  
PHONO (in corto) a diffusori anteriori L/R ..... 60 dB/55 dB o più  
CD, ecc. (in corto 5,1 kΩ) a diffusori anteriori L/R  
..... 60 dB/45 dB o più
- Controllo del volume ..... MUTE/Da - 80 dB a 16,5 dB
- Controllo dei toni (Diffusori anteriori L/R)  
Potenziamento/riduzione BASS ..... ±10 dB/50 Hz  
Frequenza di turnover dei bassi (BASS) ..... 350 Hz  
Potenziamento/riduzione TREBLE ..... ±10 dB/20 kHz  
Frequenza di turnover degli acuti (TREBLE) ..... 3,5 kHz
- Caratteristiche di filtro (fc=40/60/80/90/100/110/120/160/200 Hz)  
H.P.F.  
(FRONT SP, CENTER SP, SUR. L/R SP, SUR.B L/R SP:  
SMALL/SML) ..... 12 dB/ott.  
L.P.F. (Subwoofer) ..... 24 dB/ott.

## SEZIONE VIDEO

- Formato video (Sfondo grigio)  
[Modelli per USA, Canada, Generale e Corea] ..... NTSC  
[Modelli per Europa, Russia, Australia, Asia e Cina] ..... PAL
- Formato video (Conversione video) ..... NTSC/PAL
- Livello segnale  
Composito ..... 1 Vp-p/75 Ω  
S-video ..... 1 Vp-p/75 Ω (Y), 0,286 Vp-p/75 Ω (C)  
Component ..... 1 Vp-p/75 Ω (Y), 0,7 Vp-p/75 Ω (Pb/Pk)
- Livelli di ingresso massimo (Conversione video Off)  
..... 1,5 Vp-p o più
- Rapporto segnale/rumore ..... 50 dB o più
- Risposta in frequenza (MONITOR OUT)  
Component (Conversione video Off)  
..... Da 5 Hz a 100 MHz, -3 dB

## SEZIONE FM

- Gamma di sintonia  
[Modelli per USA e Canada] ..... Da 87,5 a 107,9 MHz  
[Modelli per Asia e Generale]  
..... Da 87,5/87,50 a 108,0/108,00 MHz  
[Altri modelli] ..... Da 87,50 a 108,00 MHz
- 50 dB di sensibilità di silenziamento (IHF)  
1 kHz, 100% di MOD., Mono ..... 2,8 μV (20,2 dBf)
- Rapporto segnale/rumore (IHF)  
Mono/Stereo ..... 73 dB/70 dB
- Distorsione armonica (1 kHz)  
Mono/Stereo ..... 0,5%
- Ingresso antenna (non bilanciato) ..... 75 Ω

## SEZIONE AM

- Gamma di sintonia  
[Modelli per USA e Canada] ..... Da 530 a 1710 kHz  
[Modelli per Asia e Generale] ..... Da 530/531 a 1710/1611 kHz  
[Altri modelli] ..... Da 531 a 1611 kHz

**DATI GENERALI**

- Alimentazione
  - [Modelli per USA e Canada] ..... C.a. da 120 V, 60 Hz
  - [Modello Generale] ..... C.a. da 110/120/220/230–240 V, 50/ 60 Hz
  - [Modello per Asia] ..... C.a. da 220/230–240 V, 50/60 Hz
  - [Modello per Cina] ..... C.a. da 220 V, 50 Hz
  - [Modello per Corea] ..... C.a. da 220 V, 60 Hz
  - [Modello per Australia] ..... C.a. da 240 V, 50 Hz
  - [Modelli per Europa e Russia] ..... C.a. a 230 V, 50 Hz
- Consumo
  - [Modelli per USA e Canada] ..... 400 W/500 VA
  - [Altri modelli] ..... 440 W
- Consumo in modalità di attesa
  - [Modelli per USA e Canada] ..... 0,8 W o meno
  - [Altri modelli] ..... 0,1 W o meno
- Consumo massimo [Solo modello Generale]
  - 6 ch, 10% di DAC ..... 850 W
- Prese di servizio
  - [Modelli per USA, Canada e Cina] ..... 2 (Per un totale di 100 W al massimo)
  - [Modelli per Asia, Generale, Europa e Russia] ..... 2 (Per un totale di 50 W al massimo)
  - [Modello per Australia] ..... 1 (100 W al massimo)
- Dimensioni (L x A x P) ..... 435 x 171 x 393 mm
- Peso ..... 11,8 kg

\* Dati tecnici soggetti a modifiche senza preavviso.



# Indice analitico

## ■ Numerics

1 BASIC MENU, Impostazione manuale .....	71
2 VOLUME MENU, Impostazione manuale .....	72
2ch STEREO, programma di campo sonoro .....	50
3 SOUND MENU, Impostazione manuale .....	72
4 INPUT MENU, Impostazione manuale .....	73
5 OPTION MENU, Impostazione manuale .....	73
7ch Enhancer, programma di campo sonoro .....	50
7ch STEREO, programma di campo sonoro .....	50

## ■ A

A due amplificatori, impostazioni avanzate .....	109
A)DISPLAY SET, Menu opzioni .....	87
A)EQUALIZER, Menu audio .....	81
A)SPEAKER SET, Menu di base .....	76
AC OUTLET(S) (SWITCHED) .....	28
Accensione .....	29
Accessori in dotazione .....	2
Action Game, programma di campo sonoro .....	49
ADAPTIVE DRC, Menu del volume .....	80
ADAPTIVE DSP LEVEL, Menu del volume .....	80
Adventure, programma di campo sonoro .....	50
AFFAIRS, tipo di programma Radio Data System .....	57
Amplificatore esterno, collegamento di .....	24
ANALOG RES., Informazioni video .....	46
Antenna AM, collegamento della .....	27
Antenna FM .....	27
Antenna FM, collegamento della .....	27
Assegnazione di diffusori extra, impostazione dei diffusori .....	76
Assegnazione di diffusori extra, parametro di impostazione automatica .....	33
Assegnazione ingressi/uscite, menu di ingresso .....	84
Attività del campo sonoro di circondamento posteriore, parametro di campo sonoro .....	67
Attività del campo sonoro di circondamento, parametro di campo sonoro .....	67
Attività, parametro di campo sonoro .....	67
AUDIO SELECT .....	44
AUDIO SELECT, configurazione iniziale .....	89
AUTO DELAY, Lip sync .....	83
AUTO SETUP .....	32, 71

AUTO SETUP, diagnostica .....	116
AUTO TUNING, sintonizzazione FM/AM .....	53

## ■ B

B)LFE LEVEL, Menu audio .....	82
B)SP LEVEL, Menu di base .....	78
BASIC MENU, Impostazione manuale .....	76
BGV, Menu di ingresso .....	86
BI-AMP, Impostazioni avanzate .....	109
BITRATE, Informazioni audio .....	46
Bluetooth, diagnostica .....	115

## ■ C

C)DYNAMIC RANGE, Menu audio .....	82
C)MEMORY GUARD, Menu opzioni .....	88
C)SP DISTANCE, Menu di base .....	79
Cambio del nome di un ingresso, Menu di ingresso .....	85
Canali di ingresso multicanale, menu di ingresso .....	86
Cancellazione delle impostazioni, telecomando .....	100
Carica durante l'attesa, Menu di ingresso .....	85
Cavi dei diffusori, collegamento dei .....	16
Cavo di alimentazione, collegamento del .....	28
Cellar Club, programma di campo sonoro .....	49
CENTER SP, Impostazioni dei diffusori .....	77
CENTER WIDTH, parametro del decodificatore .....	70
Chamber, programma di campo sonoro .....	48
CHANNEL, Informazioni audio .....	46
CHECK PRNS, messaggio di errore dell'impostazione automatica .....	117
CHECK SP WIRES .....	14
CHECK SUR., messaggio di errore dell'impostazione automatica .....	116
Circondamento esteso, configurazione iniziale .....	89
Circondamento esteso, menu Sound .....	83
CLASSICAL, categoria di campo sonoro .....	48
CLASSICS, tipo di programma Radio Data System .....	57
CLEAR, Telecomando .....	100
CLOCK TIME, informazioni Radio Data System .....	59
Collegamenti, registratore a cassette .....	23
Collegamento adattatore Bluetooth .....	25
Collegamento dei cavi dei diffusori .....	16
Collegamento del cavo di alimentazione .....	28
Collegamento dell'antenna AM .....	27
Collegamento dell'antenna FM .....	27

Collegamento della presa CENTER PRE OUT .....	24
Collegamento della presa SUBWOOFER PRE OUT .....	24
Collegamento delle prese FRONT PRE OUT .....	24
Collegamento delle prese SUR. BACK PRE OUT .....	24
Collegamento delle prese SURROUND PRE OUT .....	24
Collegamento di componenti audio .....	23
Collegamento di giradischi .....	23
Collegamento di monitor televisivi .....	20
Collegamento di set-top box .....	22
Collegamento di un amplificatore esterno .....	24
Collegamento di un decodificatore esterno .....	25
Collegamento di un dock universale per iPod .....	25
Collegamento di un lettore CD .....	23
Collegamento di un lettore DVD .....	21
Collegamento di un lettore multifornato .....	25
Collegamento di un masterizzatore CD .....	23
Collegamento di un masterizzatore DVD .....	22
Collegamento di un proiettore .....	20
Collegamento di un registratore a cassette .....	23
Collegamento di un registratore MD .....	23
Collegamento di un registratore video a disco fisso .....	22
Collegamento di un videoregistratore .....	22
Collegamento, adattatore Bluetooth .....	25
Componenti audio, collegamento di .....	23
Componenti MULTI CH INPUT, scelta di .....	43
Compressed Music Enhancer .....	50
Configurazione iniziale, menu Option .....	89
Configurazione MULTI-ZONE .....	103
Configurazioni avanzate del suono .....	64
Connect MIC!, messaggio di errore dell'impostazione automatica .....	116
Controllo adattivo della gamma dinamica, menu Volume .....	80
Controllo del televisore via telecomando .....	91
Conversione video, Impostazioni Video .....	88
CROSS OVER, impostazione dei diffusori .....	78
Crossover bassi, impostazione dei diffusori .....	78
CT LEVEL, Parametri di campo sonoro .....	69
CT, informazioni Radio Data System .....	59
Cuffie .....	45
Cuffie, Gamma dinamica .....	82
Cuffie, livello effetti di bassa frequenza .....	82

CULTURE, tipo di programma Radio Data System .....	57	DRAMA, tipo di programma Radio Data System .....	57	FREQUENCY, informazioni Radio Data System .....	59
<b>■ D</b>		DSP LEVEL, Parametri di campo sonoro .....	65	Frequenza, informazioni Radio Data System .....	59
D)DECODER MODE, Menu di ingresso .....	85	DSP PROG. INFO, informazioni Radio Data System .....	59	FRONT SP, Impostazioni dei diffusori .....	77
D)INIT. CONFIG, Menu opzioni .....	89	Durata della visualizzazione delle funzioni dell'amplificatore, impostazioni di visualizzazione .....	87	FRONT, Menu di ingresso .....	86
D)LIPSYNC, Menu audio .....	83	<b>■ E</b>		<b>■ G</b>	
D)TEST TONE, Menu di base .....	79	E)EXTD SUR., Menu audio .....	83	Gamma dinamica, Menu audio .....	82
Dati tecnici .....	123	E)HDMI SET, Menu opzioni .....	89	GEQ, equalizzatore .....	81
DECODER MODE, configurazione iniziale .....	89	E-1:NO FRONT SP, messaggio di errore dell'impostazione automatica .....	116	Giradischi, collegamento di .....	23
Decodificatore esterno, collegamento di .....	25	E-10:INTERNAL ERROR, messaggio di errore dell'impostazione automatica .....	116	<b>■ H</b>	
Decodificatori disponibili con programmi di campo sonoro .....	69	E-2:NO SUR SP, messaggio di errore dell'impostazione automatica .....	116	Hall in Munich, programma di campo sonoro .....	48
Descrizione dei decodificatori .....	70	E-3:NO PRNS SP, messaggio di errore dell'impostazione automatica .....	116	Hall in Vienna, programma di campo sonoro .....	48
Diagnostica .....	110	E-4:SBR->SBL, messaggio di errore dell'impostazione automatica .....	116	HDMI .....	18
DIALG.LIFT, Parametro di campo sonoro .....	65	E-5:NOISY, messaggio di errore dell'impostazione automatica .....	116	HDMI AUTO, Lip sync .....	83
Dialogue Lift, parametri di campo sonoro .....	65	E-6:CHECK SUR., messaggio di errore dell'impostazione automatica .....	116	HDMI auto, Lip sync .....	83
Diffusore centrale, impostazioni dei diffusori .....	77	E-7:NO MIC, messaggio di errore dell'impostazione automatica .....	116	HDMI ERROR, Informazioni video .....	46
Diffusori anteriori, Impostazioni dei diffusori .....	77	E-8:NO SIGNAL, messaggio di errore dell'impostazione automatica .....	116	HDMI RES., Informazioni video .....	46
Diffusori anteriori, scelta dei .....	43	E-9:USER CANCEL, messaggio di errore dell'impostazione automatica .....	116	HDMI SIGNAL, Informazioni video .....	46
Diffusori di circondamento posteriore sinistro e destro, impostazioni dei diffusori .....	77	EDUCATE, tipo di programma Radio Data System .....	57	HDMI, diagnostica .....	112
Diffusori di circondamento sinistro e destro, Impostazioni dei diffusori .....	77	EFFECT LEVEL, Parametri di campo sonoro .....	69	HEADPHONE, Gamma dinamica .....	82
Diffusori di presenza, uso di .....	13	ENTERTAINMENT, categoria di campo sonoro .....	49	HEADPHONE, Livello effetti di bassa frequenza .....	82
Diffusori, Gamma dinamica .....	82	EQ TYPE SELECT, equalizzatore .....	81	<b>■ I</b>	
Diffusori, livello effetti di bassa frequenza .....	82	EQ, parametro di impostazione automatica .....	33	I/O ASSIGNMENT, Menu di ingresso .....	84
DIMENSION, parametro del decodificatore .....	70	Equalizzatore grafico, equalizzatore .....	81	Impedenza diffusore, Impostazioni avanzate .....	106
Dimensioni della stanza del campo sonoro di presenza, parametro di campo sonoro .....	67	Equalizzatore, menu audio .....	81	Impostazione automatica .....	71
Dimensioni della stanza del suono di circondamento posteriore, parametro di campo sonoro .....	67	Errore e messaggio HDMI .....	46	Impostazione del codice a raggi infrarossi SCENE, impostazioni avanzate .....	109
Dimensioni della stanza del suono di circondamento, parametro di campo sonoro .....	67	EXTD SUR., configurazione iniziale .....	89	Impostazione del codice di telecomando .....	93
Dimensioni della stanza, Parametri di campo sonoro .....	67	EXTRA SP ASSIGN, Impostazioni dei diffusori .....	76	Impostazione del nome di una sorgente, impostazioni del telecomando .....	96
DIMMER, Impostazioni display .....	87	EXTRA SP ASSIGN, parametro di impostazione automatica .....	33	Impostazione dell'impedenza dei diffusori .....	28
Dimmer, Impostazioni display .....	87	<b>■ F</b>		Impostazione HDMI, Menu opzioni .....	89
DIRECT, Parametro di campo sonoro .....	69	F)ZONE2 SET, Menu opzioni .....	90	Impostazione manuale .....	71
Display del pannello anteriore .....	30	Fase del subwoofer, impostazioni dei diffusori .....	78	Impostazioni avanzate .....	106
Display delle informazioni .....	31	Finestra dei raggi infrarossi .....	31	Impostazioni dei diffusori, Menu di base .....	76
Display dello status attuale .....	44	FL SCROLL, Impostazioni display .....	87	Impostazioni di ingresso multicanale BGV, menu di ingresso .....	86
DIST, risultato dell'impostazione automatica .....	34	FLAG, Informazioni audio .....	46	Impostazioni display, Menu opzioni .....	87
Distanza dei diffusori, risultato dell'impostazione automatica .....	34	Flusso del segnale audio .....	19	Impostazioni video, Menu opzioni .....	88
Distanza diffusori, Menu di base .....	79	Flusso del segnale video .....	19	Impostazioni Zone 2, menu opzioni .....	90
Distanze dei diffusori .....	79	FORMAT, Informazioni audio .....	46	Indicatore 96/24 .....	30
Dock universale per iPod, collegamento di .....	25			Indicatore ADAPTIVE DRC .....	30
Drama, programma di campo sonoro .....	50			Indicatore CINEMA DSP .....	30

Indicatore PTY HOLD .....	31	Livello del diffusore di circondamento posteriore, parametro di campo sonoro .....	69	Messaggio di status Loading, iPod ....	115
Indicatore RT .....	31	Livello del diffusore di circondamento sinistro, parametro di campo sonoro .....	69	Messaggio di status No BT Adapter, Bluetooth .....	115
Indicatore SILENT CINEMA .....	31	Livello del diffusore di presenza destro, parametro di campo sonoro .....	69	Messaggio di status Unable to play, iPod .....	115
Indicatore SLEEP .....	31	Livello del diffusore di presenza sinistro, parametro di campo sonoro .....	69	Messaggio di status Unknown iPod, iPod .....	115
Indicatore VIRTUAL .....	31	Livello di riverbero, parametro di campo sonoro .....	68	Messaggio Out of Res., HDMI .....	46
Indicatore YPAO .....	30	Livello diffusori, Menu di base .....	78	Modalità del decodificatore, configurazione iniziale .....	89
Indicatore ZONE2 .....	30	Livello effetti di bassa frequenza, Menu audio .....	82	Modalità di attesa, zona principale .....	29
Indicatori dei canali d'ingresso .....	31	Livello effetto DSP, parametro di campo sonoro .....	65	Modalità di attesa, Zone 2 .....	105
Indicatori dei diffusori di presenza .....	31	LIVENESS, Parametro di campo sonoro .....	67	Modalità di decodifica surround .....	69
Indicatori del canale d'ingresso e dei diffusori .....	31	LVL, risultato dell'impostazione automatica .....	34	Modalità di decodifica, Menu di ingresso .....	85
Indicatori del decodificatore .....	30	<b>■ M</b>		Modalità di sintonizzazione a preselezione, sintonizzazione in FM/AM .....	53
Indicatori del sintonizzatore .....	30	M.O.R. M, tipo di programma Radio Data System .....	57	Modalità di sintonizzazione automatica, sintonizzazione in FM/AM .....	53
Indicatori di campo sonoro .....	30	MANUAL DELAY, Lip sync .....	83	Modalità di sintonizzazione manuale, sintonizzazione in FM/AM .....	53
Indicatori di livello VOLUME .....	30	MANUAL SETUP .....	71	Modalità PTY SEEK, informazioni Radio Data System .....	57
Indicatori di sorgente in ingresso .....	30	MANUAL TUNING, sintonizzazione FM/AM .....	53	Modalità Straight .....	51
Indicatori DSP .....	30	Masterizzatore CD, collegamento di .....	23	Modelli SCENE preimpostati .....	39
Indicatori Radio Data System .....	31	Masterizzatore DVD, collegamento di .....	22	Modello SCENE, modifica del nome .....	40
Indicatori SP A B .....	30	MAX VOL., impostazioni Zone 2 .....	90	Modifica del nome di un modello SCENE .....	40
Indicazioni sul segnale in ingresso .....	30	MAX VOL., Menu del volume .....	80	Modifica di parametri di campo sonoro .....	64
INFO, tipo di programma Radio Data System .....	57	MCR ?, Telecomando .....	99	Monitor televisivi, collegamento di .....	20
Informazioni audio .....	46	Memory Guard!, messaggio di errore dell'impostazione automatica .....	116	Mono Movie, programma di campo sonoro .....	50
Informazioni sul segnale .....	74	Menu audio, Impostazione manuale .....	72	MOVIE, categoria di campo sonoro .....	49
Informazioni video .....	46	Menu del volume, Impostazione manuale .....	72	MUSIC ENHANCER, categoria di campo sonoro .....	50
INI.VOL., impostazioni Zone 2 .....	90	Menu di base, Impostazione manuale .....	71	Music Video, programma di campo sonoro .....	49
INIT, Impostazioni avanzate .....	109	Menu di ingresso, Impostazione manuale .....	73	MUTE .....	45
INIT.DLY, Parametro di campo sonoro .....	66	Menu opzioni, Impostazione manuale .....	73	MUTE TYPE, Menu del volume .....	80
INIT.VOL., Menu del volume .....	80	Messaggio di errore DEVICE OVER, HDMI .....	46	<b>■ N</b>	
Inizializzazione dei parametri, Impostazioni avanzate .....	109	Messaggio di errore HDCP ERROR, HDMI .....	46	Neo:6 Cinema, tipo di decodificatore .....	69, 70
Inizio del pairing, menu Input .....	86	Messaggio di status BT connected, Bluetooth .....	115	Neo:6 Music, tipo di decodificatore .....	70
INPUT CH, Menu di ingresso .....	86	Messaggio di status Canceled, Bluetooth .....	115	NEWS, tipo di programma Radio Data System .....	57
INPUT MENU, Impostazione manuale .....	84	Messaggio di status Completed, Bluetooth .....	115	NO FRONT SP, messaggio di errore dell'impostazione automatica .....	116
INPUT RENAME, Menu di ingresso .....	85	Messaggio di status Connect error, iPod .....	115	NO MIC, messaggio di errore dell'impostazione automatica .....	116
INTERNAL ERROR, messaggio di errore dell'impostazione automatica .....	116, 117	Messaggio di status Disconnected, Bluetooth .....	115	NO PRNS SP, messaggio di errore dell'impostazione automatica .....	116
iPod, diagnostica .....	115	Messaggio di status Disconnected, iPod .....	115	NO SIGNAL, messaggio di errore dell'impostazione automatica .....	116
<b>■ L</b>		Messaggio di status Disconnected, Not Available .....	115	NO SUR SP, messaggio di errore dell'impostazione automatica .....	116
LEARN, telecomando, modalità di apprendimento, impostazioni del telecomando .....	95	Messaggio di status Disconnected, Not found .....	115	NOISY, messaggio di errore dell'impostazione automatica .....	116
Lettore CD, collegamento di .....	23	Messaggio di status iPod connected, iPod ....	115	Nome del programma, informazioni Radio Data System .....	59
Lettore DVD, collegamento di .....	21			Numero di diffusori, risultato dell'impostazione automatica .....	34
Lettore multiformato, collegamento di .....	25				
LFE/Bass out, impostazione dei diffusori .....	76				
LFE/BASS OUT, Impostazioni dei diffusori .....	76				
LIGHT M, tipo di programma Radio ata System .....	57				
Lip Sync, menu Sound .....	83				
LIVE/CLUB, categoria di campo sonoro .....	49				
Livello Adaptive DSP, menu Volume .....	80				
Livello dei diffusori, risultato dell'impostazione automatica .....	34				
Livello del diffusore centrale, parametro di campo sonoro .....	69				
Livello del diffusore di circondamento destro, parametro di campo sonoro .....	69				

■ O

OPTION MENU, Impostazione manuale ..... 87  
 OPTN, Telecomando ..... 93  
 Ora esatta, informazioni Radio Data System ..... 59  
 OSD SHIFT, Impostazioni display ..... 87  
 OSD spostamento, Impostazioni display ..... 87  
 OSD-AMP, Impostazioni display ..... 87  
 OSD-SOURCE, Impostazioni display ..... 87  
 OTHER M, tipo di programma Radio Data System ..... 57  
 Ottimizzazione delle impostazioni dei diffusori per la propria stanza di ascolto ..... 32  
 OUT OF PHASE, messaggio di avvertenza dell'impostazione automatica ..... 117  
 OVER 24m (80ft), messaggio di avvertenza dell'impostazione automatica ..... 117

■ P

P.INIT.DLY, Parametro di campo sonoro ..... 66  
 P.ROOM SIZE, Parametri di campo sonoro ..... 67  
 Pairing, uso di Bluetooth ..... 62  
 Pannello posteriore ..... 10  
 PANORAMA, parametro del decodificatore ..... 70  
 Passo di frequenza del sintonizzatore, Impostazioni avanzate ..... 109  
 PL LEVEL, Parametri di campo sonoro ..... 69  
 PLII Game, tipo di decodificatore ..... 70  
 PLII Movie, tipo di decodificatore ..... 69, 70  
 PLII Music, tipo di decodificatore ..... 70  
 PLIIx Game, tipo di decodificatore ..... 70  
 PLIIx Movie, tipo di decodificatore ..... 69, 70  
 PLIIx Music, tipo di decodificatore ..... 70  
 POP M, tipo di programma Radio Data System ..... 57  
 PR LEVEL, Parametri di campo sonoro ..... 69  
 Presa CENTER PRE OUT, collegamento della ..... 24  
 Presa d'ingresso dei canali anteriori multicanale sinistro e destro, menu Input ..... 86  
 Presa OPTIMIZER MIC ..... 32  
 Presa PHONES ..... 45  
 Presa SUBWOOFER PRE OUT, collegamento della ..... 24  
 Presa ..... 17  
 Prese AUDIO ..... 17  
 Prese audio ..... 17  
 Prese audio d'ingresso, scelte delle ..... 44  
 Prese COMPONENT VIDEO ..... 17  
 Prese DIGITAL COAXIAL ..... 17  
 Prese DIGITAL OPTICAL ..... 17

Prese FRONT PRE OUT , collegamento delle ..... 24  
 Prese MULTI CH INPUT ..... 25  
 Prese REMOTE IN/OUT ..... 26  
 Prese S VIDEO ..... 17  
 Prese SUR. BACK PRE OUT, collegamento delle ..... 24  
 Prese SURROUND PRE OUT, collegamento delle ..... 24  
 Prese VIDEO ..... 17  
 Prese video ..... 17  
 Prese VIDEO AUX ..... 26  
 PRESET TUNING ..... 53  
 Pro Logic, tipo di decodificatore ..... 70  
 PROGRAM SERVICE, informazioni Radio Data System ..... 59  
 PROGRAM TYPE, informazioni Radio Data System ..... 59  
 Programma di campo sonoro, informazioni Radio Data System ..... 59  
 Programmazione di macro, impostazioni del telecomando ..... 97  
 Programmi di campo sonoro ..... 48  
 Programmi di campo sonoro in cuffia ..... 51  
 Programmi di campo sonoro senza diffusori di circondamento ..... 51  
 Proiettore, collegamento di ..... 20  
 Protezione della memoria, Menu opzioni ..... 88  
 PS, informazioni Radio Data System ..... 59  
 PTY, informazioni Radio Data System ..... 59  
 Pure Direct ..... 52  
 Puro suono hi-fi ..... 52

■ R

RADIO TEXT, informazioni Radio Data System ..... 59  
 Registratore MD, collegamento di ..... 23  
 Registratore video a disco fisso, collegamento di ..... 22  
 Regolazione dei toni ..... 52  
 Regolazione del livello dei diffusori ..... 52  
 Reinizializzazione del sistema ..... 118  
 REMOTE AMP, Impostazioni avanzate ..... 107  
 REMOTE TU, Impostazioni avanzate ..... 108  
 Repeat ..... 61  
 Repeat, riproduzione iPod ..... 61  
 REV.DELAY, Parametro di campo sonoro ..... 68  
 REV.LEVEL, Parametro di campo sonoro ..... 68  
 REV.TIME, Parametro di campo sonoro ..... 68  
 Riduzione del volume, Menu di ingresso ..... 85  
 Riproduzione con componenti Bluetooth ..... 62  
 Riproduzione di sorgenti video in sottofondo ..... 45  
 Riproduzione in cuffia di sorgenti multicanale ..... 51  
 Riproduzione Shuffle, iPod ..... 61

Ritardo automatico, Lip sync ..... 83  
 Ritardo di riverbero, Parametro di campo sonoro ..... 68  
 Ritardo iniziale del campo sonoro di circondamento posteriore, parametro di campo sonoro ..... 66  
 Ritardo iniziale del campo sonoro di circondamento, parametro di campo sonoro ..... 66  
 Ritardo iniziale del campo sonoro di presenza, parametro di campo sonoro ..... 66  
 Ritardo iniziale, parametro di campo sonoro ..... 66  
 Ritardo manuale, Lip sync ..... 83  
 ROCK M, tipo di programma Radio Data System ..... 57  
 Roleplaying Game, programma di campo sonoro ..... 49  
 ROOM SIZE, Parametri di campo sonoro ..... 67  
 RT, informazioni Radio Data System ..... 59

■ S

S.Audio, impostazione HDMI ..... 89  
 S.INIT.DLY, Parametro di campo sonoro ..... 66  
 S.LIVENESS, Parametro di campo sonoro ..... 67  
 S.ROOM SIZE, Parametri di campo sonoro ..... 67  
 SAMPLING, Informazioni audio ..... 46  
 SB INI.DLY, Parametro di campo sonoro ..... 66  
 SB LEVEL, Parametri di campo sonoro ..... 69  
 SB LIVENESS, Parametro di campo sonoro ..... 67  
 SB ROOM SIZE, Parametri di campo sonoro ..... 67  
 SBR->SBL, messaggio di errore dell'impostazione automatica ..... 116  
 Scelta componenti MULTI CH INPUT ..... 43  
 Scelta dei diffusori anteriori ..... 43  
 Scelta del decodificatore ..... 69  
 Scelta del tipo di equalizzatore, equalizzatore ..... 81  
 Scelta dell'audio, configurazione iniziale ..... 89  
 Scelta delle prese audio d'ingresso ..... 44  
 Scelta, modello SCENE ..... 37  
 SCENE 1 ..... 8  
 SCENE 2 ..... 8  
 SCENE 3 ..... 8  
 SCENE 4 ..... 8  
 SCENE IR, Impostazioni avanzate ..... 109  
 SCIENCE, tipo di programma Radio Data System ..... 57  
 Sci-Fi, programma di campo sonoro ..... 49  
 Scorrimento del display del pannello anteriore, Impostazioni display ..... 87  
 Segnale di prova, equalizzatore ..... 81  
 Segnale di prova, Menu di base ..... 79

Segnale in ingresso non processate ..... 51	Tempo di riverbero, Parametro di campo sonoro ..... 68	■ Z	Zona B ..... 43
Selettore della modalità di funzionamento ..... 31	TEST, equalizzatore ..... 81		Zone 2 ..... 103
Selezione, tipo di programma Radio Data System ..... 57	Testi radio, informazioni Radio Data System ..... 59		
Servizio dati Enhanced Other Networks, sintonizzazione Radio Data System ..... 58	The Bottom Line, programma di campo sonoro ..... 49		
Servizio dati EON data, sintonizzazione Radio Data System ..... 58	The Roxy Theatre, programma di campo sonoro ..... 49		
Set-top box, collegamento di ..... 22	Timer di spegnimento ..... 47		
SIGNAL INFO ..... 46	Tipo di equalizzatore parametrico, parametro di impostazione automatica ..... 33		
SILENT CINEMA ..... 51	Tipo di programma, informazioni Radio Data System ..... 59		
Silenziamento ..... 45	Tipo di silenziamento, Menu del volume ..... 80		
Sincronizzazione di audio e video, menu Sound ..... 83	TU, Impostazioni avanzate ..... 109		
Sintonizzatore, diagnostica ..... 113		■ U	
Sintonizzazione a frequenza diretta, sintonizzazione in FM/AM ..... 54			
Sintonizzazione in AM ..... 53	UNIT, Distanza diffusori ..... 79		
Sintonizzazione in FM ..... 53	Unità, distanza diffusori ..... 79		
Sintonizzazione Radio Data System ..... 57	Unplug HP, messaggio di errore dell'impostazione automatica ..... 116		
SL LEVEL, Parametri di campo sonoro ..... 69	USER CANCEL, messaggio di errore dell'impostazione automatica ..... 116		
Sorgenti video in sottofondo ..... 45	Uso di componenti Bluetooth ..... 62		
SOUND MENU, Impostazione manuale ..... 81	Uso di iPod ..... 60		
SP IMP., Impostazioni avanzate ..... 106	Uso di SET MENU ..... 75		
SP, risultato dell'impostazione automatica ..... 34		■ V	
SPEAKER, Gamma dinamica ..... 82			
SPEAKER, livello effetti di bassa frequenza ..... 82	VARIED, tipo di programma Radio Data System ..... 57		
Spectacle, programma di campo sonoro ..... 49	VIDEO CONV., Impostazioni Video ..... 88		
Spegnimento ..... 29	VIDEO SET, Menu opzioni ..... 88		
Spinotti dei cavi ..... 17	Videoregistratore, collegamento di ..... 22		
Spinotti dei cavi audio ..... 17	Virtual CINEMA DSP ..... 51		
Sports, programma di campo sonoro ..... 49	Visualizzazione di informazioni sul segnale d'ingresso ..... 46		
SR LEVEL, Parametri di campo sonoro ..... 69	VOL. TRIM, Menu di ingresso ..... 85		
Standard, programma di campo sonoro ..... 49	VOLTAGE SELECTOR ..... 4		
STANDBY CHARGE, Menu di ingresso ..... 85	Volume iniziale Zone 2, impostazioni Zone 2 ..... 90		
START PAIRING, Menu di ingresso ..... 86	Volume iniziale, Menu del volume ..... 80		
STEREO, categoria di campo sonoro ..... 50	Volume massimo ..... 80		
Straight ..... 51	Volume massimo Zone 2, impostazioni Zone 2 ..... 90		
Straight Enhancer, programma di campo sonoro ..... 50	Volume massimo, Menu del volume ..... 80		
SUBWOOFER PHASE, Impostazioni dei diffusori ..... 78	VOLUME MENU, Impostazione manuale ..... 80		
Supporto audio, impostazione HDMI ..... 89		■ W	
SUR. L/R SP, Impostazioni dei diffusori ..... 77	W-1:OUT OF PHASE, messaggio di avvertenza dell'impostazione automatica ..... 117		
SUR.B L/R SP, Impostazioni dei diffusori ..... 77	W-2:OVER 24m (80ft), messaggio di avvertenza dell'impostazione automatica ..... 117		
SYSTEM OFF ..... 29	W-3:LEVEL ERROR, messaggio di avvertenza dell'impostazione automatica ..... 117		
	W-4:CHECK PRNS, messaggio di avvertenza dell'impostazione automatica ..... 117		
■ T			
Telecomando AMP ID, Impostazione avanzata ..... 107			
Telecomando TUNER ID, Impostazione avanzata ..... 108			
Telecomando, diagnostica ..... 114			

“**A**SPEAKERS” o “**D**DVD”  
(ad esempio) indica il nome della parte del pannello anteriore o del telecomando. Per informazioni riguardanti la posizione di ciascuna parte, consultare il foglio allegato o le pagine alla fine di questo manuale.

INFORMAZIONI  
ADDITIONALI

Italiano

## Garanzia limitata per l'Area Economica Europea (AEE) e la Svizzera

Vi ringraziamo per aver scelto un prodotto Yamaha. Nel caso raro in cui il vostro prodotto abbia bisogno di riparazioni in garanzia, entrare in contatto con il negozio in cui era stato acquistato. Se si avessero difficoltà, entrare in contatto con il rappresentante di Yamaha per il proprio paese. Sono disponibili maggiori dettagli nel nostro sito (<http://www.yamaha-hifi.com/> o <http://www.yamaha-uk.com/>, per i residenti nel Regno Unito).

Il prodotto viene garantito esente da difetti di fabbricazione e di materiali per un periodo di due anni a partire dalla data di acquisto originale. Yamaha si impegna, entro i limiti delle condizioni illustrate di seguito, a riparare (o sostituire, a discrezione esclusiva di Yamaha) il prodotto difettoso o qualsiasi sua parte senza alcun addebito per le parti o per il lavoro. Yamaha si riserva il diritto di sostituire un prodotto con uno di tipo, valore e/o condizione simile nel caso un modello particolare non sia più in produzione o sia considerato troppo costoso da riparare.

### Condizioni della garanzia

1. La fattura o ricevuta originale di pagamento (recante la data di acquisto, il numero di codice del prodotto e il nome del negozio di acquisto) DEVE accompagnare sempre il prodotto difettoso unita ad una dichiarazione descrivente il problema accusato. In mancanza di prova esaustiva dell'avvenuto acquisto, Yamaha si riserva in diritto di rifiutare di fornire riparazioni gratuite ed il prodotto può venire restituito a spese dell'utente.
2. Il prodotto DEVE esser stato acquistato da un rivenditore Yamaha AUTORIZZATO all'interno dell'Area Economica Europea (EEA) o in Svizzera.
3. Il prodotto non deve esser modificato o alterato se non dietro autorizzazione scritta di Yamaha.
4. Quanto segue viene escluso dalla presente garanzia:
  - a. Manutenzione periodica e riparazioni o sostituzione di pezzi dovute a normale invecchiamento.
  - b. Danni risultati da:
    - (1) Riparazioni eseguite dal cliente stesso o da terze parti non autorizzate.
    - (2) Imballaggio o trattamento inadeguato nel corso della spedizione del prodotto da parte del cliente. Tener presente che, al momento dell'invio del prodotto per riparazioni, è responsabilità del cliente l'assicurarsi che questo sia imballato adeguatamente.
    - (3) L'uso scorretto, compresi ma senza limitazioni (a) il mancato uso del prodotto per il suo scopo previsto o in accordo con le istruzioni di Yamaha per l'uso corretto, la manutenzione e la conservazione e (b) l'installazione o uso del prodotto in modo non conforme agli standard tecnici e di sicurezza in vigore nel paese di uso.
    - (4) Gli incidenti, i fulmini, l'acqua, gli incendi, la ventilazione scorretta, la perdita di acido dalle batterie o qualsiasi altra causa non sotto il controllo di Yamaha.
    - (5) Difetti di un sistema nel quale il prodotto è stato incorporato e/o incompatibilità con prodotti di terze parti.
    - (6) L'uso di un prodotto importato nella AEE e/o in Svizzera, non prodotto da Yamaha, nel caso il prodotto non sia conforme agli standard tecnici o di sicurezza del paese di uso e/o alle caratteristiche tecniche standard dei prodotti Yamaha da vendersi nell'AEE e/o in Svizzera.
    - (7) Prodotti non legati al campo AV (Audio Video).  
(I prodotti soggetti allo "Yamaha AV Guarantee Statement" sono definiti nel sito <http://www.yamaha-hifi.com/>, o <http://www.yamaha-uk.com/> nel caso dei residenti nel Regno Unito.)
5. Dove i termini della garanzia differiscono fra il paese di acquisto e il paese di uso del prodotto, vale la garanzia del paese di uso.
6. Yamaha non può venire considerata responsabile di perdite o danni, diretti, indiretti, consequenziali o di altro tipo, se non in termini di riparazione o sostituzione del prodotto.
7. Fare una copia di riserva di impostazioni o dati personalizzati, dato che Yamaha non può venire considerata responsabile di qualsiasi alterazione o perdita di tali impostazioni o dati.
8. Questa garanzia non influenza i diritti statutari dell'utente stabiliti dalle leggi applicabili in vigore o i diritti sul negoziante derivanti dal contratto di vendita/acquisto.

# Precaución: Lea las indicaciones siguientes antes de utilizar este aparato.

- 1 Para asegurar el mejor rendimiento de esta unidad, lea atentamente este manual. Y luego guárdelo en un lugar seguro para poder consultarlo en el futuro en caso de ser necesario.
- 2 Instale este sistema de sonido en un lugar bien ventilado, fresco, seco y limpio, alejado de la luz solar directa, fuentes de calor, vibración, polvo, humedad y/o frío. Deje un espacio de ventilación de 30 cm como mínimo en la parte superior de la unidad, 20 cm por los lados derecho e izquierdo y 20 cm por la parte trasera.
- 3 Coloque esta unidad lejos de otras unidades eléctricas, motores o transformadores, para evitar así los ruidos de zumbido.
- 4 No exponga esta unidad a cambios bruscos de temperaturas, del frío al calor, ni lo coloque en lugares muy húmedos (una habitación con deshumidificador, por ejemplo), para impedir así que se forme condensación en su interior, lo que podría causar una descarga eléctrica, un incendio, daños en la unidad y/o lesiones a las personas.
- 5 Evite instalar esta unidad en un lugar donde puedan caerle encima objetos extraños o donde quede expuesto al goteo o a la salpicadura de líquidos. Encima de esta unidad no ponga:
  - otros componentes, porque pueden causar daños y/o decoloración en la superficie de esta unidad.
  - objetos con fuego (velas, por ejemplo), porque pueden causar un incendio, daños en la unidad y/o lesiones a las personas.
  - recipientes con líquidos, porque pueden caerse y derramar el líquido, causando descargas eléctricas al usuario y/o dañando la unidad.
- 6 No tape esta unidad con un periódico, mantel, cortina, etc. para no impedir el escape del calor. Si aumenta la temperatura en el interior de la unidad, esto puede causar un incendio, daños en la unidad y/o lesiones a las personas.
- 7 No enchufe esta unidad a una toma de corriente hasta después de haber terminado todas las conexiones.
- 8 No ponga la unidad al revés. Podría recalentarse y posiblemente causar daños.
- 9 No utilice una fuerza excesiva con los conmutadores, los controles y/o los cables.
- 10 Cuando desconecte el cable de la alimentación de la toma de corriente, sujete la clavija y tire de ella; no tire del propio cable.
- 11 No limpie esta unidad con disolventes químicos porque podría estropear el acabado. Utilice un paño limpio y seco para limpiar la unidad.
- 12 Utilice solamente la tensión especificada en esta unidad. Utilizar la unidad con una tensión superior a la especificada resulta peligroso y puede producir un incendio, daños en la unidad y/o lesiones a las personas. Yamaha no se hará responsable de ningún daño debido al uso de esta unidad con una tensión diferente de la especificada.
- 13 Para impedir daños debidos a relámpagos, desconecte el cable de alimentación de la toma de corriente durante una tormenta eléctrica.
- 14 No intente modificar ni arreglar esta unidad. Póngase en contacto con el personal de servicio Yamaha cualificado cuando necesite realizar alguna reparación. La caja no deberá abrirse nunca por ninguna razón.
- 15 Cuando no piense utilizar esta unidad durante mucho tiempo (es decir, cuando se ausente de casa por vacaciones, etc.) desconecte el cable de alimentación de la toma de corriente.
- 16 Instale esta unidad cerca de la toma de CA y donde se pueda alcanzar fácilmente la clavija de alimentación de CA.
- 17 Asegúrese de leer la sección “Solución de problemas” antes de dar por concluido que su unidad está averiado.
- 18 Antes de trasladar esta unidad, pulse **⓪SYSTEM OFF** para ponerlo en el modo de espera, y luego desconecte el cable de alimentación de CA de la toma de corriente.
- 19 **VOLTAGE SELECTOR**  
(Modelos de Asia y Generale solamente)  
El selector **VOLTAGE SELECTOR** del panel posterior de este aparato deberá ponerse en la posición correspondiente a la tensión empleada en su localidad ANTES de conectar el aparato a la red de alimentación de CA. Las tensiones son:  
Modelo de Asia .....CA 220/230–240 V, 50/60 Hz  
Modelo Generale .....CA 110/120/220/230–240 V, 50/60 Hz
- 20 Las pilas no deberán exponerse a un calor excesivo como, por ejemplo, la luz solar directa, el fuego o algo similar.
- 21 La presión acústica excesiva de los auriculares puede causar pérdida auditiva.

## ADVERTENCIA

PARA REDUCIR EL RIESGO DE INCENDIO O DESCARGA ELÉCTRICA, NO EXPONGA ESTA UNIDAD A LA LLUVIA NI A LA HUMEDAD.

Aunque usted apague esta unidad con **⓪SYSTEM OFF**, esta unidad no se desconectará de la fuente de alimentación de CA mientras esté conectada a la toma de CA. A este estado se le llama modo de espera. En este estado, esta unidad se ha diseñado para que consuma una cantidad de corriente muy pequeña.



Este símbolo sigue la normativa de la UE 2002/96/EC.

Este símbolo significa que el equipamiento eléctrico y electrónico y sus residuos no deben desecharse junto con la basura doméstica. Le rogamos que haga caso de la normativa local y no deseche los productos viejos junto con la basura doméstica.

# Índice

## INTRODUCCIÓN

Características .....	2
Accesorios suministrados .....	2
Aviso.....	3
Primeros pasos .....	4
Guía de inicio rápido .....	5

## PREPARACIÓN

Conexiones.....	10
Optimización de los ajustes de los altavoces para su habitación de escucha (YPAO) .....	32
Utilización AUTO SETUP .....	32

## FUNCIONAMIENTO BÁSICO

Selección de plantillas SCENE .....	37
Asignación de la plantilla SCENE deseada a los botones SCENE.....	37
Creación de sus plantillas SCENE originales .....	40
Uso del mando a distancia para la función SCENE.....	41
Reproducción .....	42
Procedimiento básico.....	42
Selección del componente MULTI CH INPUT .....	43
Selección del juego de altavoces delanteros.....	43
Selección de jacks de entrada de audio (AUDIO SELECT) ....	44
Visualización del estado actual de esta unidad en un monitor de vídeo.....	44
Uso de sus auriculares .....	45
Silencia la salida de audio.....	45
Reproducción de fuentes de vídeo como fondo de una fuente de audio .....	45
Visualización de información de la fuente de entrada ....	46
Utilización del temporizador para dormir.....	47
Programas de campos acústicos .....	48
Selección de programas de campos acústicos .....	48
Descripciones de programas de campos acústicos .....	48
Para disfrutar de fuentes de entrada sin procesar (Modo de decodificación directa).....	51
Uso de las características de audio.....	52
Ajuste de nivel de los altavoces.....	52
Para disfrutar del sonido hi-fi puro .....	52
Ajuste de la calidad tonal.....	52
Sintonización de FM/AM .....	53
Idea general.....	53
Operaciones de sintonización básica .....	53
Uso de la función de presintonización de emisoras ....	54
Sintonización del sistema de datos de radio (Modelos de Europa y Rusia solamente) .....	57
Selección del tipo de programa del sistema de datos de radio (Modo PTY SEEK).....	57
Uso del servicio de datos de otras redes mejoradas (EON)...	58
Visualización de información del sistema de datos de radio ....	59
Utilización iPod™ .....	60
Control iPod™.....	60
Utilización de componentes Bluetooth™ .....	62
Vinculación del adaptador Bluetooth™ y su componente Bluetooth™.....	62
Reproducción del componente Bluetooth™.....	62
Grabación.....	63

## FUNCIONAMIENTO AVANZADO

Configuraciones de sonido avanzadas.....	64
Cambio de ajustes de parámetros de campos acústicos .....	64
Selección de decodificadores.....	69
Personalización de esta unidad (MANUAL SETUP) .....	71
Utilización SET MENU.....	75
1 BASIC MENU .....	76
2 VOLUME MENU .....	80
3 SOUND MENU.....	81
4 INPUT MENU.....	84
5 OPTION MENU.....	87
Funciones del mando a distancia .....	91
Control de esta unidad, un TV u otros componentes.....	91
Puesta de los códigos de mando a distancia .....	93
Programación de códigos de otros mandos a distancia.....	95
Cambio de nombres de fuentes en el visualizador.....	96
Funciones de programación de macros.....	97
Borrado de configuraciones.....	100
Uso de la configuración multizona.....	103
Conexión Zone 2 .....	103
Control Zone 2.....	104
Ajuste avanzado .....	106
Uso del ajuste avanzado.....	106

## INFORMACIÓN ADICIONAL

Solución de problemas .....	110
Reposición del sistema .....	118
Glosario .....	119
Información de programas de campos acústicos.....	122
Especificaciones .....	123
Índice alfabético .....	125

## APPENDIX (APÉNDICE)

(al final de este manual)

Panel delantero .....	i
Mando a distancia .....	ii
Lista de códigos de mando a distancia .....	iii

“**A**SPEAKERS” o “**5**DVD” (ejemplo) indica el nombre de las partes del panel delantero o del mando a distancia. Para conocer información de cada posición de las partes, consulte la hoja adjunta o las páginas al final de este manual.

INTRODUCCIÓN

PREPARACIÓN

FUNCIONAMIENTO  
BÁSICO

FUNCIONAMIENTO  
AVANZADO

INFORMACIÓN  
ADICIONAL

APPENDIX

Español



# Características

## Amplificador de potencia de 7 canales incorporado

- ◆ Potencia de salida RMS mínima (20 Hz a 20 kHz, THD de 0,06%, 8 Ω)  
Delanteros: 95 W + 95 W  
Central: 95 W  
Surround: 95 W + 95 W  
Surround trasero: 95 W + 95 W

## Función SCENE

- ◆ Plantillas SCENE de preajuste para varias situaciones
- ◆ Plantillas SCENE para personalizar
- ◆ Control de un componente compatible con la señal de control Yamaha SCENE (sólo algunos modelos) que funcione con la función SCENE

## Programas de campos acústicos

- ◆ Tecnología para la creación de campos acústicos patentada por Yamaha
- ◆ Modo Compressed Music Enhancer
- ◆ Virtual CINEMA DSP
- ◆ SILENT CINEMA

## Decodificadores de audio digital

- ◆ Decodificador Dolby TrueHD, Dolby Digital Plus
- ◆ Decodificador DTS-HD Master Audio, DTS-HD High Resolution Audio
- ◆ Decodificador Dolby Digital/Dolby Digital EX
- ◆ Decodificador DTS/DTS-ES Matrix 6.1, Discrete 6.1, DTS 96/24
- ◆ Decodificador Dolby Pro Logic/Dolby Pro Logic II/Dolby Pro Logic Iix

## Sintonizadores de radio

- ◆ Sintonización de FM/AM
- ◆ Capacidad para el sistema de datos de radio (Modelos de Europa y Rusia solamente)

## HDMI™ (Interfaz multimedia de alta definición)

- ◆ Interfaz HDMI para obtener vídeo estándar, realzado o de alta definición y también audio digital multicanal basado en HDMI versión 1.3a (HDMI tiene licencia de HDMI Licensing LLC.)
  - Capacidad para información de sincronización automática de audio y vídeo (lip sync)
  - Capacidad de transmisión de señal de vídeo Deep Color (30/36 bits)
  - Capacidad de transmisión de señal de vídeo “x.v.Color”
  - Capacidad para frecuencia de renovación alta y señales de vídeo de alta resolución
  - Capacidad para señales del formato de audio digital de alta definición
- ◆ HDCP (High-bandwidth Digital Content Protection System) con licencia de Digital Content Protection, LLC.
- ◆ Conversión ascendente de vídeo analógico a vídeo digital HDMI (vídeo compuesto ↔ S-vídeo ↔ vídeo componente → vídeo digital HDMI) para salida de monitor

## Terminal DOCK

- ◆ Terminal DOCK para conectar al acoplador universal Yamaha iPod (como el YDS-10, vendido separadamente) o al Bluetooth adaptador (como el YBA-10, vendido separadamente)

## Otras características



- ◆ YPAO (Yamaha Parametric Room Acoustic Optimizer) para la instalación automática de los altavoces
- ◆ Convertidor D/A de 192 kHz/24 bits
- ◆ Menús OSD (visualización en pantalla) que le permiten optimizar esta unidad para adaptarla a su sistema audiovisual individual
- ◆ 5.1 o 7.1 jacks de entrada adicionales para obtener una entrada multicanal discreta
- ◆ Capacidad de entrada/salida de vídeo componente (3 COMPONENT VIDEO IN y 1 MONITOR OUT)
- ◆ Conversión de señal de vídeo digital (vídeo compuesto ↔ S-vídeo ↔ vídeo componente) para salida de monitor
- ◆ Modo Pure Direct para obtener un sonido hi-fi puro para todas las fuentes
- ◆ Capacidad para controlar la gama dinámica adaptiva
- ◆ Capacidad para controlar el nivel del efecto DSP adaptivo
- ◆ Capacidad para controlar iPod
- ◆ Mando a distancia con capacidad para códigos de mando a distancia preestablecidos, aprendizaje y macro
- ◆ Instalación personalizada Zone 2
- ◆ Capacidad para conexión de biamplificación
- ◆ Temporizador para dormir

## Accesorios suministrados

Verifique que ha recibido todos los componentes siguientes.

- Mando a distancia
- Pilas (4) (AAA, R03, UM-4)
- Micrófono optimizador
- Antena de cuadro de AM
- Antena de FM interior

## Acerca de este manual

-  indica un consejo para su utilización.
- Algunas operaciones se pueden llevar a cabo con los botones del panel delantero o del mando a distancia. Cuando los nombres de los botones del panel delantero y del mando a distancia sean diferentes, los nombres de los botones del mando a distancia estarán entre parentesis.
- Este manual se imprime antes de la producción. El diseño y las especificaciones están sujetos a cambios por motivo de mejoras, etc. Si hay diferencias entre el manual y el producto, el producto tiene prioridad.
- “**A**SPEAKERS” o “**D**DVD” (ejemplo) indica el nombre de las partes del panel delantero o del mando a distancia. Para conocer información de cada posición de las partes, consulte la hoja adjunta o las páginas al final de este manual.
- El símbolo “” con el número de página indica la página de referencia correspondiente.



Fabricado bajo licencia de Dolby Laboratories.

“Dolby”, “Pro Logic” y el símbolo con una doble D son marcas registradas de Dolby Laboratories.



Fabricado bajo licencia según patentes de los EE.UU. con los números:

5,451,942;5,956,674;5,974,380;5,978,762;6,226,616;6,487,535, y otras patentes de los EE.UU. e internacionales emitidas o pendientes. DTS es una marca registrada, y los logotipos DTS, el símbolo, DTS-HD y DTS-HD Master Audio son marcas de fábrica de DTS, Inc. © 1996-2007 DTS, Inc. Todos los derechos reservados.

## iPod™

“iPod” es una marca de fábrica de Apple Inc., registrada en los EE.UU. y en otros países.

## Bluetooth™

Bluetooth es una marca registrada de Bluetooth SIG que Yamaha usa según un acuerdo de licencia.

# HDMI

“HDMI”, el logotipo “HDMI” y “High-Definition Multimedia Interface” son marcas de fábrica o marcas registradas de HDMI Licensing LLC.

## x.v.Color™

“x.v.Color” es una marca de fábrica de Sony Corporation.

## SILENT™ CINEMA

“SILENT CINEMA” es una marca de fábrica de Yamaha Corporation.

# Primeros pasos

## ■ Instalación de las pilas en el mando a distancia

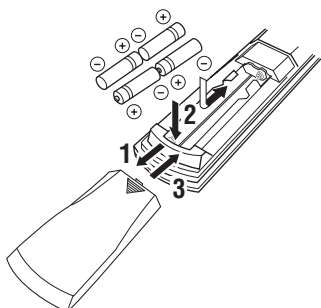

- 1** Pulse la parte ▼ y deslice la tapa del compartimiento de las pilas para quitarla.
- 2** Inserte las cuatro pilas suministradas (AAA, R03, UM-4) según las marcas de polaridad (+ y -) del interior del compartimiento de las pilas.
- 3** Ponga la tapa deslizándola hasta que quede fijada.

### Notas

- Cambie las pilas si nota las condiciones siguientes:
  - el margen de control del mando a distancia se reduce.
  - el indicador de transmisión (②) no parpadea o su luz pierde intensidad.
- No use una pila vieja junto con una nueva.
- No utilice juntas pilas de tipos diferentes (alcalinas y de manganeso, por ejemplo). Lea las indicaciones de las pilas con atención porque hay tipos diferentes que pueden tener la misma forma y color.
- Si las pilas tienen fugas, tírelas inmediatamente. Evite tocar el material que sale de las pilas o dejar que éste entre en contacto con ropas, etc. Limpie a fondo el compartimiento de las pilas antes de instalar otras nuevas.
- No tire las pilas con la basura de casa; disponga correctamente de ellas según los reglamentos de su localidad.
- Si el mando a distancia se queda sin pilas más de 2 minutos, o si las pilas agotadas quedan en su interior, el contenido de la memoria podrá borrarse. Cuando se borre la memoria, inserte pilas nuevas, establezca el código del mando a distancia y programe cualquier función adquirida que pueda haber sido borrada.

## ■ VOLTAGE SELECTOR (Modelos de Asia y General solamente)

### Precaución

El VOLTAGE SELECTOR del panel trasero de esta unidad debe ajustarse para la tensión de la red eléctrica local ANTES de conectar el cable de alimentación a la toma de CA. Un ajuste incorrecto del VOLTAGE SELECTOR puede ser la causa de que esta unidad se convierta en un posible peligro de incendio.

Gire el VOLTAGE SELECTOR a derecha o izquierda a la posición correcta usando un destornillador de punta plana.

Las tensiones son las siguientes:

Modelo de Asia ..... CA 220/230–240 V, 50/60 Hz

Modelo General

..... CA 110/120/220/230–240 V, 50/60 Hz

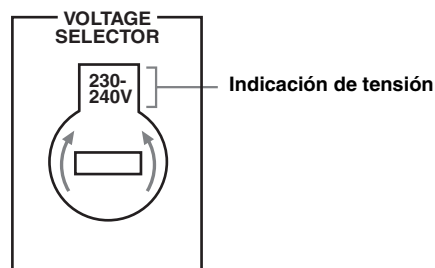

# Guía de inicio rápido

Los pasos siguientes describen la forma más sencilla de disfrutar de la reproducción de películas de DVD en su cine de casa. Vea las páginas 11 a 15 para conocer detalles de la ubicación de los altavoces.

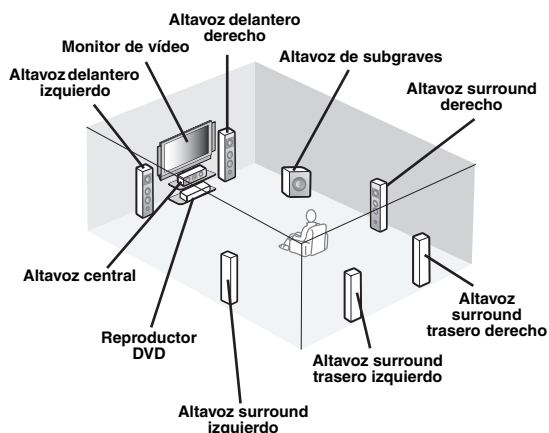

## Paso 1: Instalación de sus altavoces

P. 6

## Paso 2: Conecte su reproductor DVD y otros componentes

P. 7

## Paso 3: Pulse el botón SCENE 1

P. 8

**¡Disfrute de la reproducción de DVD!**

## Preparación: Verifique los elementos

Prepare los elementos siguientes.

- Altavoces**
  - Altavoces delanteros** ..... x 2
  - Altavoz central** ..... x 1
  - Altavoces surround** ..... x 4

Seleccione altavoces con blindaje antimagnético. Se necesitan como mínimo dos altavoces delanteros. El orden de prioridad de los demás altavoces requeridos es el siguiente:

1. Dos altavoces surround
2. Altavoz central
3. Un altavoz surround trasero (o dos)

- Altavoz de subgraves activo** ..... x 1

Seleccione un altavoz de subgraves activo que tenga jack de entrada RCA.

- Cables de altavoces** ..... x 7

- Cable de altavoz de subgraves** ..... x 1

Seleccione un cable RCA monofónico.

- Reproductor DVD** ..... x 1

Seleccione un reproductor DVD con jack coaxial de salida de audio digital y jack de salida de vídeo compuesto.

- Monitor de vídeo** ..... x 1

Seleccione un monitor de TV, monitor de vídeo o proyector equipado con un jack de entrada de vídeo compuesto.

- Cable de vídeo** ..... x 2

Seleccione un cable de vídeo compuesto RCA.

- Cable coaxial de audio digital** ..... x 1



A esta unidad también puede conectar dos altavoces de subgraves. En este caso, prepare dos altavoces de subgraves activos y dos cables de altavoces de subgraves.

## Paso 1: Instalación de sus altavoces

Coloque sus altavoces en la habitación y conéctelos a esta unidad.

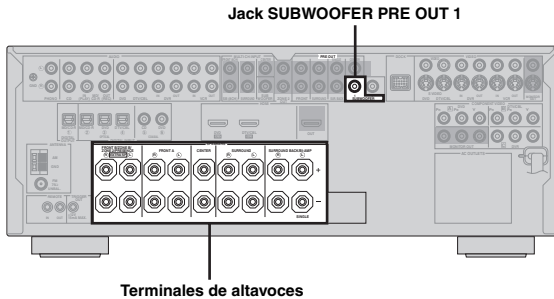

**1** Coloque sus altavoces y altavoz de subgraves en la habitación.

**2** Conecte los cables de altavoces a cada altavoz.

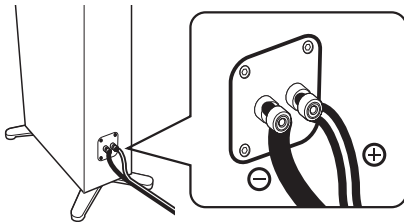

Asegúrese de conectar correctamente “+” (rojo) y “-” (negro). Los cables son de color o forma diferente, tal vez con una franja, ranura o resalto. Conecte el cable con franja (ranurado, etc.) a los terminales “+” (rojos) de esta unidad y de su altavoz. Conecte el cable ordinario a los terminales “-” (negros).

**3** Conecte cada cable de altavoz al terminal de altavoz correspondiente de esta unidad.

- ① Asegúrese de que esta unidad y el altavoz de subgraves estén desenchufados de las tomas de CA.
- ② Retuerza juntos los hilos expuestos de los cables de altavoces para evitar cortocircuitos.
- ③ No deje que los hilos expuestos de los cables de los altavoces se toquen entre sí.
- ④ No deje que los hilos expuestos de los cables de los altavoces toquen ninguna parte de esta unidad.

Asegúrese de conectar correctamente el canal izquierdo (L), el canal derecho (R), “+” (rojo) y “-” (negro).

### Altavoces delanteros y altavoz central

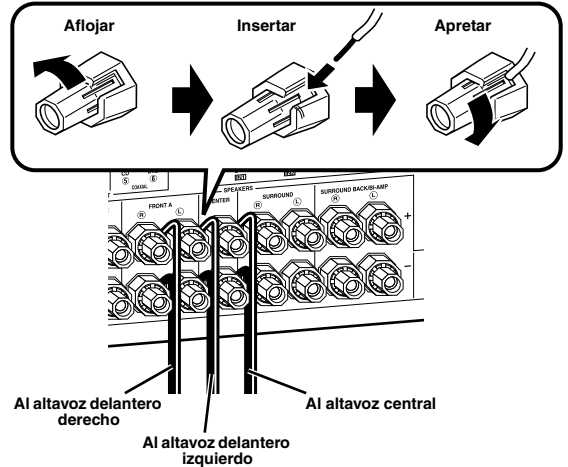

### Altavoces surround y surround trasero

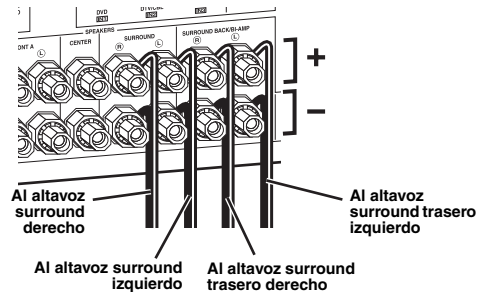

**4** Conecte el cable del altavoz de subgraves al jack SUBWOOFER PRE OUT 1 de esta unidad y al jack de entrada del altavoz de subgraves.

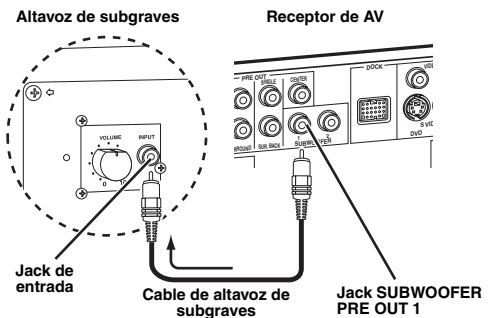

Al jack SUBWOOFER PRE OUT 2 también puede conectar un altavoz de subgraves.

## Paso 2: Conecte su reproductor DVD y otros componentes

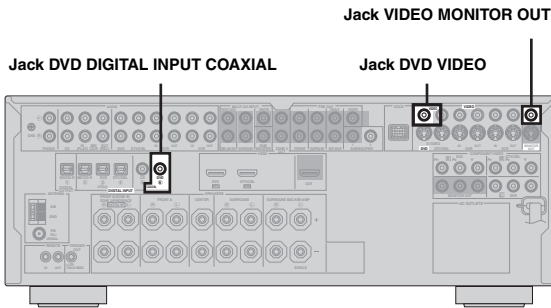

Asegúrese de que esta unidad y el reproductor DVD estén desenchufados de las tomas de CA.

- 1 Conecte el cable coaxial de audio digital al jack coaxial de salida de audio digital de su reproductor DVD y al jack DVD DIGITAL INPUT COAXIAL de esta unidad.

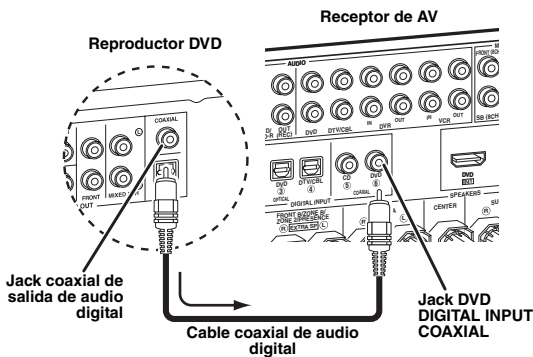

- 2 Conecte el cable de vídeo al jack de salida de vídeo compuesto de su reproductor DVD y al jack DVD VIDEO de esta unidad.

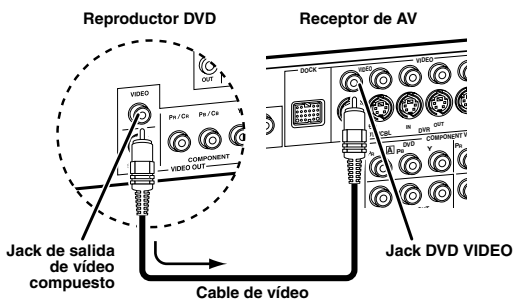

- Cuando conecte un componente que sólo tiene un jack SCART, use el convertidor apropiado. La conexión entre un convertidor y esta unidad depende de las señales disponibles en el convertidor. Para conocer detalles, consulte las instrucciones de su convertidor.
- Esta unidad no puede transmitir señales RGB.

- 3 Conecte el cable de vídeo al jack VIDEO MONITOR OUT de esta unidad y al jack de entrada de vídeo de su monitor de vídeo.

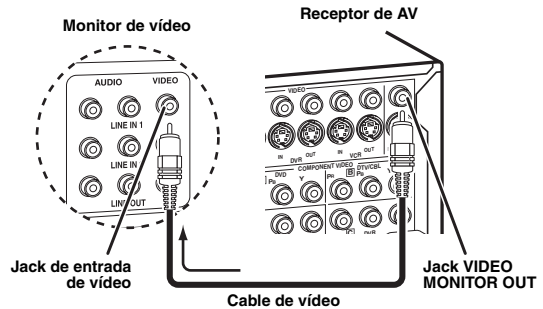

- 4 Conecte la clavija de alimentación de esta unidad y otros componentes a las tomas de CA.



Esta unidad está equipada con AC OUTLET(S) para suministrar alimentación a los otros componentes (excepto el modelo de Corea). Vea la página 28 para conocer detalles.

### ■ Para hacer más conexiones

- Uso de otras combinaciones de altavoces P. 11
- Conexión de diversas formas de un monitor de vídeo P. 20
- Conexión de diversas formas de un reproductor DVD P. 21
- Conexión de una grabadora DVD o una videograbadora digital P. 22
- Conexión de un receptor digital multimedia P. 22
- Conexión de un reproductor CD, una grabadora MD o un giradiscos P. 23
- Conexión de un amplificador externo P. 24
- Conexión de un reproductor DVD mediante conexión multicanal de audio analógico P. 25
- Conexión de un acoplador universal Yamaha iPod o un adaptador Bluetooth P. 25
- Uso de los jacks REMOTE IN/OUT P. 26
- Uso de los jacks VIDEO AUX del panel delantero P. 26
- Conexión de una antena de FM/AM P. 27

### Paso 3: Pulse el botón SCENE 1

#### Verifique el tipo de altavoces conectados.

Si los altavoces son de 6 ohmios, ponga “SP IMP.” en “6Ω MIN” antes de usar esta unidad (vea la página 28). También se pueden usar altavoces de 4 ohmios como altavoces delanteros (vea la página 106).

**1 Encienda el monitor de vídeo y luego ponga su selector de fuente de entrada en la posición correspondiente a esta unidad.**

**2 Pulse el botón  SCENE 1.**

Esta unidad se enciende. “DVD Movie Viewing” aparece en el visualizador del panel delantero, y esta unidad optimiza automáticamente su propio estado para la reproducción del DVD.

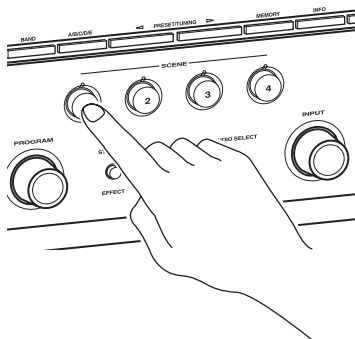

El indicador del botón SCENE seleccionado se enciende mientras esta unidad está en el modo SCENE.

**3 Gire  VOLUME para ajustar el volumen.**

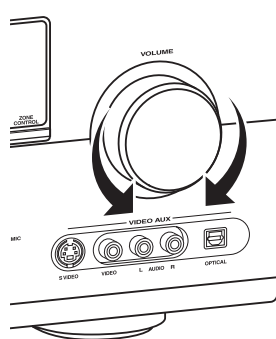

#### Nota

Cuando cambia la fuente de entrada o el programa de campo acústico, el modo SCENE se desactiva.

### ■ Acerca de la función SCENE

Pulsando un botón SCENE, usted puede encender esta unidad y recuperar su fuente de entrada y programa de campo acústico favoritos según la plantilla SCENE que ha sido asignada al botón SCENE. Las plantillas SCENE son combinaciones incorporadas de fuentes de entradas y programas de campos acústicos.



Si conecta un producto Yamaha con capacidad para señales de control SCENE, esta unidad puede activar el componente e iniciar la reproducción automáticamente. Consulte el manual de instrucciones del reproductor DVD para conocer más información.

### ■ Las plantillas SCENE asignadas de forma predeterminada

Botón SCENE predeterminado	El nombre de la plantilla SCENE y su descripción
<b>SCENE 1</b>	<b>DVD Movie Viewing</b> – fuente de entrada: DVD – programa de campo acústico: Sci-Fi Para cuando quiera disfrutar de una película del reproductor DVD conectado.
<b>SCENE 2</b>	<b>Music Disc Listening</b> – fuente de entrada: DVD – programa de campo acústico: 2ch Stereo Para cuando quiera escuchar un disco de música reproducido por el reproductor DVD conectado.
<b>SCENE 3</b>	<b>TV Viewing *1</b> – fuente de entrada: DTV/CBL – programa de campo acústico: Straight Para cuando quiera ver un programa de TV.
<b>SCENE 4</b>	<b>Radio Listening *2, *3, *4</b> – fuente de entrada: TUNER – programa de campo acústico: 7ch Enhancer Para cuando quiera escuchar un programa de música de una emisora de radio de FM.

#### Notas

\*1 Deberá conectar de antemano un sintonizador de TV por cable o de satélite a esta unidad. Vea la página 22 para conocer detalles.

\*2 Debe conectar de antemano en esta unidad las antenas de FM y AM suministradas. Vea la página 27 para conocer detalles.

\*3 Deberá sintonizar de antemano la emisora de radio deseada. Vea las páginas 53 a 56 para conocer información de la sintonización.

\*4 Para obtener la mejor recepción posible, oriente la antena de cuadro de AM conectada, o ajuste la posición del extremo de la antena interior de FM.



Puede cambiar la plantilla SCENE asignada a los botones SCENE. Vea la página 37 para conocer detalles.

## ■ Después de usar esta unidad...

Pulse **MAIN ZONE ON/OFF** para poner esta unidad en el modo de espera.



Esta unidad se pone en el modo de espera y consume un poco de energía para recibir señales infrarrojas del mando a distancia. Para encender esta unidad desde el modo de espera, pulse los botones **SCENE** deseados (o **SCENE**) o **MAIN ZONE ON/OFF** (o **POWER**). Vea la página 29 para conocer detalles.

## ¿Qué quiere hacer con esta unidad?

### ■ Personalización de las plantillas SCENE

- Uso de varias plantillas SCENE P. 37
- Creación de sus plantillas SCENE originales P. 40

### ■ Uso de varias fuentes de entrada

- Controles básicos de esta unidad P. 42
- Disfrute de programas de radio de FM/AM P. 53
- Uso de su iPod con esta unidad P. 60
- Uso de los componentes Bluetooth P. 62

### ■ Uso de varias funciones de sonido

- Uso de varios programas de campos acústicos P. 48
- Uso del modo directo puro para obtener sonido de alta calidad P. 52
- Personalización de programas de campos acústicos P. 64

### ■ Ajuste de los parámetros de esta unidad

- Optimización automática de los parámetros de los altavoces para su habitación de escucha (AUTO SETUP) P. 32
- Ajuste manual de varios parámetros de esta unidad P. 71
- Ajuste del mando a distancia P. 91
- Ajuste de parámetros avanzados P. 106

### ■ Característica adicional

- Apagado automático de esta unidad P. 47



# Conexiones

## Panel trasero

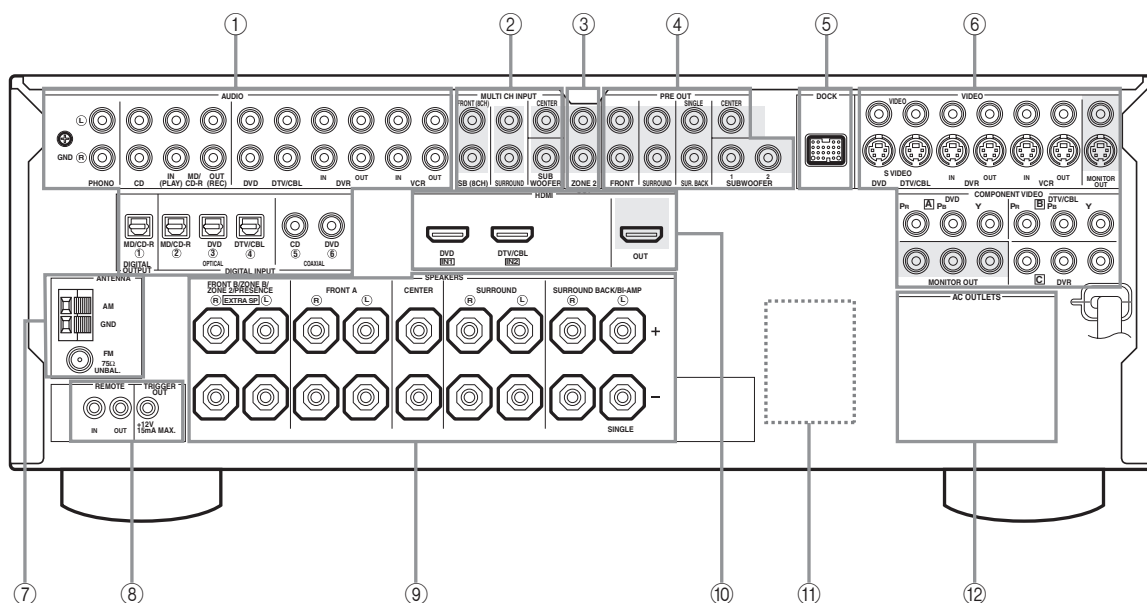

	Nombre	Página
①	<b>Jacks AUDIO</b>	21
	<b>Jacks DIGITAL INPUT/OUTPUT</b>	17-23
②	<b>Jacks MULTI CH INPUT</b>	25
③	<b>Jacks ZONE2 OUT</b>	103
④	<b>Jacks PRE OUT</b>	24
⑤	<b>Terminal DOCK</b>	25
⑥	<b>Jacks de componentes de vídeo (VIDEO y S VIDEO)</b>	17-22
	<b>Jacks COMPONENT VIDEO</b>	17-22
⑦	<b>Terminales ANTENNA</b>	27
⑧	<b>Jacks REMOTE IN/OUT</b>	26
⑨	<b>Terminales de altavoces</b>	11-16
⑩	<b>Jacks HDMI</b>	18
⑪	<b>VOLTAGE SELECTOR (Modelos de Asia y General solamente)</b>	4
⑫	<b>AC OUTLET(S)</b>	28

### ⑧ Jack TRIGGER OUT

Éste es un jack de expansión de control para instalación personalizada.

## Colocación de los altavoces

La disposición de los altavoces de abajo muestra la colocación de los altavoces que nosotros recomendamos. Puede utilizarla para disfrutar de CINEMA DSP y fuentes de audio de múltiples canales.

### ■ Disposición de altavoces de 7.1 canales

La disposición de altavoces de 7.1 canales se recomienda para reproducir el sonido de los formatos de audio de alta definición (Dolby TrueHD, DTS-HD Master Audio, etc.) y también para el sonido de las fuentes de audio convencionales con programas de campos acústicos. Vea la página 14 para tener información de la conexión.

Le recomendamos añadir también altavoces de presencia para los sonidos de efectos del programa de campo acústico CINEMA DSP. Vea la página 13 para conocer detalles.

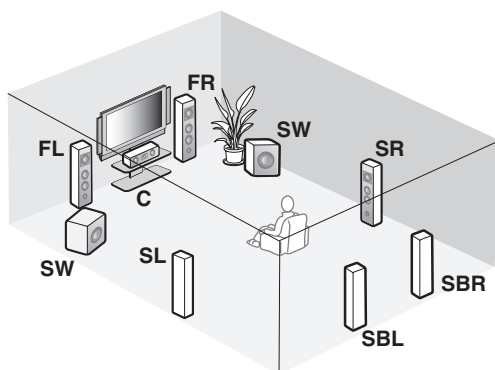

#### Indicaciones de altavoces

**FL/FR:** Delantero izquierdo/derecho

**C:** Central

**SL/SR:** Surround izquierdo/derecho

**SBL/SBR:** Surround traseros izquierdo/derecho

**SW:** Altavoz de subgraves

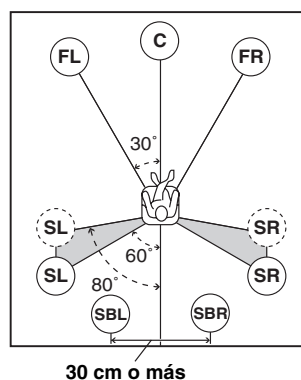

#### Altavoces delanteros izquierdo y derecho

Los altavoces delanteros son la fuente principal de sonidos y efectos. Coloque estos altavoces a distancias iguales de la posición de escucha ideal. La distancia de cada altavoz a cada lado del monitor de vídeo debe ser la misma.

#### Altavoz central

El altavoz central es para los sonidos del canal central (diálogos, voces, etc.). Si por alguna razón no es práctico utilizar un altavoz central, no lo utilice. Sin embargo, con el sistema completo se obtienen los mejores resultados.

#### Altavoces surround izquierdo y derecho

Los altavoces surround son para efectos y sonidos surround.

#### Altavoces surround traseros izquierdo y derecho

Los altavoces surround traseros son un suplemento de los altavoces surround y proporcionan unas transiciones hacia delante y atrás más reales.

#### Altavoces de subgraves

La utilización de un altavoz de subgraves con amplificador incorporado como, por ejemplo, el Yamaha Active Servo Processing Subwoofer System, no sólo es eficaz para reforzar las frecuencias de los graves de cualquier canal o todos ellos, sino que también lo es para reproducir sonido de alta fidelidad del canal LFE (efecto de frecuencia baja) incluido en las fuentes Dolby Digital y DTS. A esta unidad puede conectar uno o dos altavoces de subgraves. Cuando use dos altavoces de subgraves podrá disfrutar de un sonido grave más profundo. La posición del altavoz de subgraves no es crítica, porque los sonidos graves bajos no son muy direccionales. Pero es mejor colocarlo cerca de los altavoces delanteros. Gírelo un poco hacia el centro de la habitación para reducir el reflejo de las paredes.

Cuando use dos altavoces de subgraves procure que éstos sean del mismo tipo, y ajuste en ellos las mismas características acústicas. Ponga cada altavoz de subgraves a la misma distancia de la posición de escucha. La señal que sale por el jack SUBWOOFER PRE OUT 2 es la misma que sale por el jack SUBWOOFER PRE OUT 1.

### ■ Disposición de altavoces de 6.1 canales

Vea la página 14 para conocer información de conexión.



Le recomendamos añadir también altavoces de presencia para los sonidos de efectos del programa de campo acústico CINEMA DSP. Vea la página 13 para conocer detalles.

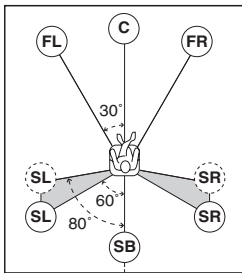
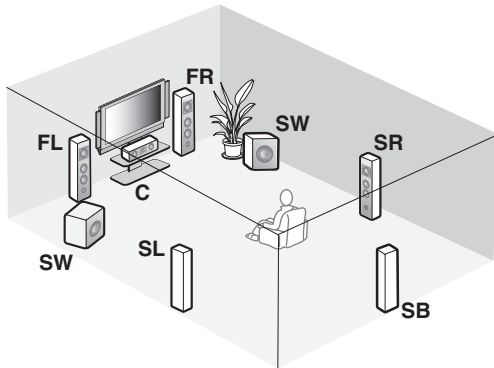

#### Indicaciones de altavoces

- FL/FR:** Delantero izquierdo/derecho
- C:** Central
- SL/SR:** Surround izquierdo/derecho
- SB:** Surround trasero
- SW:** Altavoz de subgraves

#### Altavoces delanteros izquierdo y derecho

#### Altavoz central

#### Altavoces surround izquierdo y derecho

#### Altavoces de subgraves

Las funciones y ajustes de cada altavoz son los mismos que los empleados en la disposición de altavoces de 7.1 canales (vea la página 11).

#### Altavoz surround trasero

Conecte un altavoz surround sencillo al terminales de altavoz SURROUND BACK SINGLE y colóquelo detrás de la posición de escucha. Las señales de los canales surround traseros derecho e izquierdo se mezclan y salen por el altavoz surround trasero sencillo cuando usted pone "SUR.B L/R SP" en "SMLx1" o "LRGx1" (vea la página 77).

### ■ Disposición de altavoces de 5.1 canales

Vea la página 14 para conocer información de conexión.



Le recomendamos añadir también altavoces de presencia para los sonidos de efectos del programa de campo acústico CINEMA DSP. Vea la página 13 para conocer detalles.

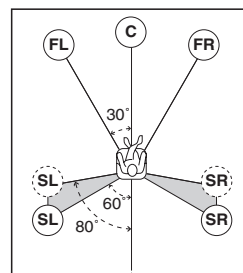
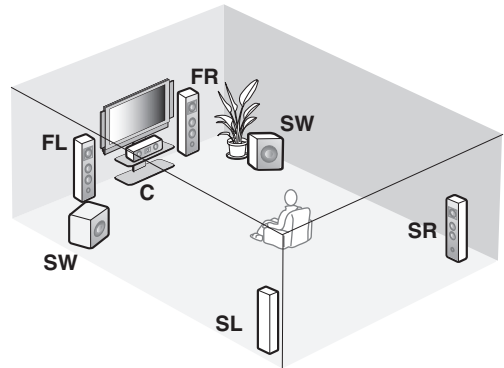

#### Indicaciones de altavoces

- FL/FR:** Delantero izquierdo/derecho
- C:** Central
- SL/SR:** Surround izquierdo/derecho
- SW:** Altavoz de subgraves

#### Altavoces delanteros izquierdo y derecho

#### Altavoz central

#### Altavoces de subgraves

Las funciones y ajustes de cada altavoz son los mismos que los empleados en la disposición de altavoces de 7.1 canales (vea la página 11).

#### Altavoces surround izquierdo y derecho

Conecte los altavoces surround a los terminales de altavoces SURROUND aunque haya colocado los altavoces surround detrás de la posición de escucha. Para el campo acústico suave y sin interrupciones de detrás de la posición de escucha, ponga los altavoces surround derecho e izquierdo más atrás en comparación con la disposición de los altavoces de 7.1 canales. Las señales de los canales surround traseros se dirigen a los altavoces surround derecho e izquierdo cuando "SUR.B L/R SP" se pone en "NONE" (vea la página 77).

#### Para otras combinaciones de altavoces

Usando una combinación de altavoces que no sea la de 7.1/6.1/5.1 canales también puede disfrutar de fuentes multicanales con programas de campos acústicos.

Use la función de ajuste automático (vea la página 32) o ponga los parámetros "SPEAKER SET" en "MANUAL SETUP" (vea la página 76) para dar salida al sonido surround por los altavoces conectados.

## ■ Usando altavoces de presencia

Los altavoces de presencia son un suplemento para el sonido de los altavoces delanteros y de los altavoces surround traseros, con efectos ambientales extra producidos por programas de campos acústicos (vea la página 48). Usando los altavoces de presencia puede ajustar la posición vertical de los diálogos (vea la página 65).

Para usar los altavoces de presencia, conéctelos al terminal EXTRA SP (vea la página 14) y ponga "EXTRA SP ASSIGN" en "PRESENCE" (vea las páginas 33 y 76).

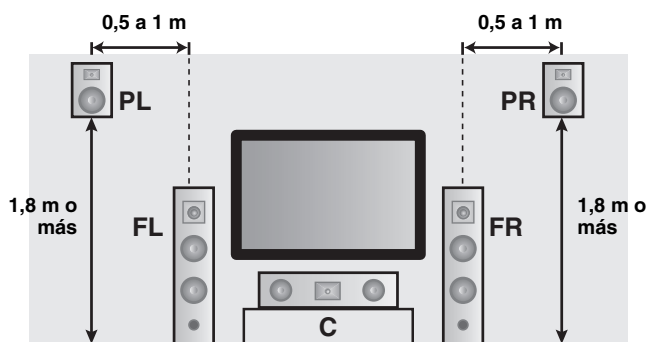

### Indicaciones de altavoces

**FL:** Delantero izquierdo

**FR:** Delantero derecho

**C:** Central

**PL:** Presencia delantero izquierdo

**PR:** Presencia delantero derecho

## Conexión de altavoces

Asegúrese de conectar correctamente el canal izquierdo (L), el canal derecho (R), “+” (rojo) y “-” (negro). Si las conexiones tienen defectos, esta unidad no podrá reproducir bien las fuentes de entrada.

### Precaución

- Antes de conectar los altavoces, asegúrese de que la clavija de alimentación de CA esté desconectada de la toma de CA.
- No deje que los cables desnudos de los altavoces se toquen entre sí o toquen cualquier parte metálica de esta unidad. Esto podría dañar esta unidad y/o los altavoces. Si los cables de altavoces se cortocircuitan, “CHECK SP WIRES” aparecerá en el visualizador del panel delantero cuando encienda esta unidad.
- Utilice altavoces con blindaje antimagnético. Si este tipo de altavoz aún crea interferencia con el monitor, separe los altavoces del monitor.
- Si va a utilizar altavoces de 6 ohmios, asegúrese de poner “SP IMP.” en “6Ω MIN” antes de usar esta unidad (vea la página 28). También se pueden usar altavoces de 4 ohmios como altavoces delanteros. Para conocer detalles del ajuste de impedancia de los altavoces, vea la página 106.

### Nota

Un cable de altavoz consiste realmente en un par de cables aislados uno junto al otro. Los cables son de color o forma diferente, tal vez con una franja, ranura o resalto. Conecte el cable con franja (ranurado, etc.) a los terminales “+” (rojos) de esta unidad y de su altavoz. Conecte el cable ordinario a los terminales “-” (negros).

### ■ Para el ajuste de altavoces de 7.1 canales

#### Terminales EXTRA SP

Conecte el sistema de altavoces delanteros alternativo (FRONT B), los sistemas de altavoces delanteros de otra habitación (ZONE B), los altavoces de presencia o los altavoces Zone 2. Para seleccionar la función de los altavoces conectados a los terminales EXTRA SP, ponga el parámetro “EXTRA SP ASSIGN” en “SOUND MENU” (vea la página 76).

También puede seleccionar la función de los altavoces conectados a los terminales EXTRA SP en “AUTO SETUP” (vea la página 33).

#### Altavoces de subgraves (opcional)

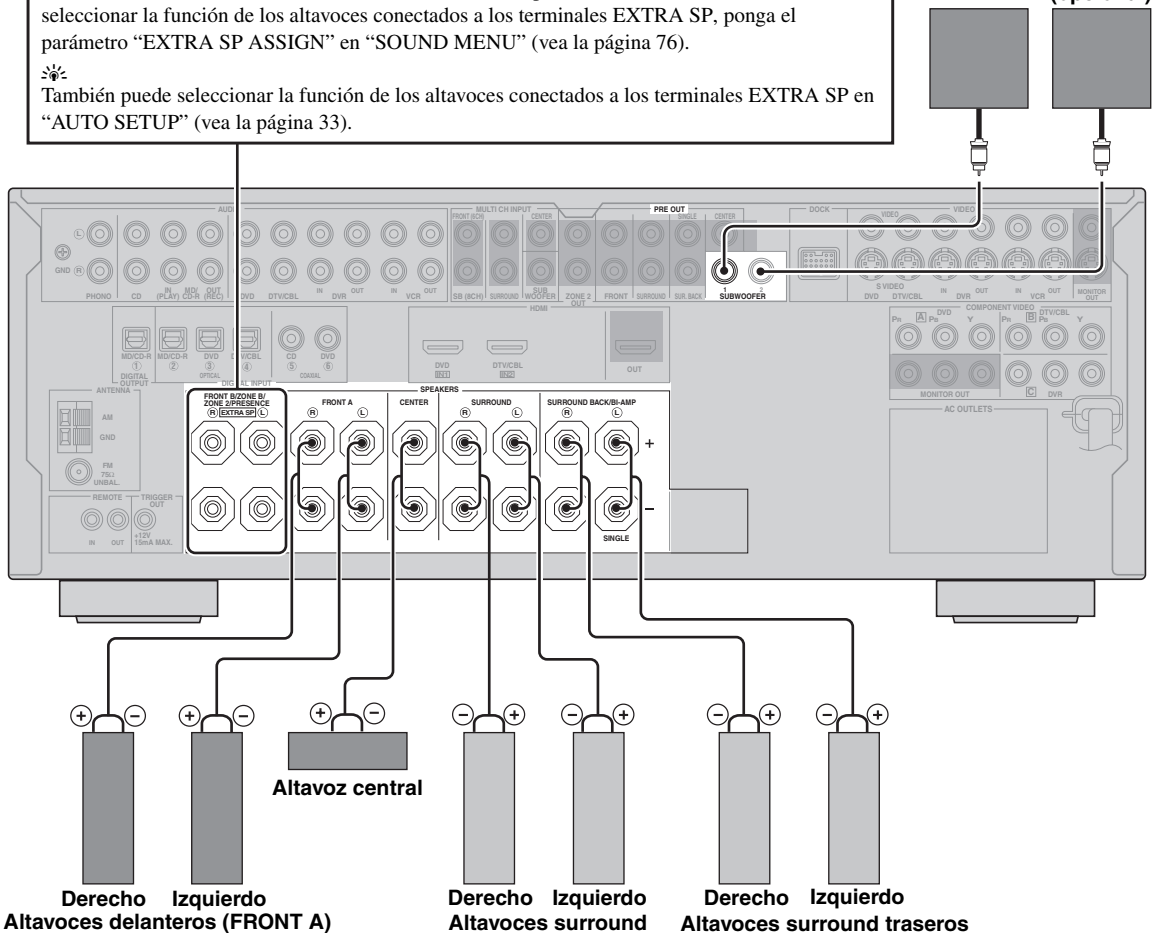

■ Para el ajuste de altavoces de 6.1 canales

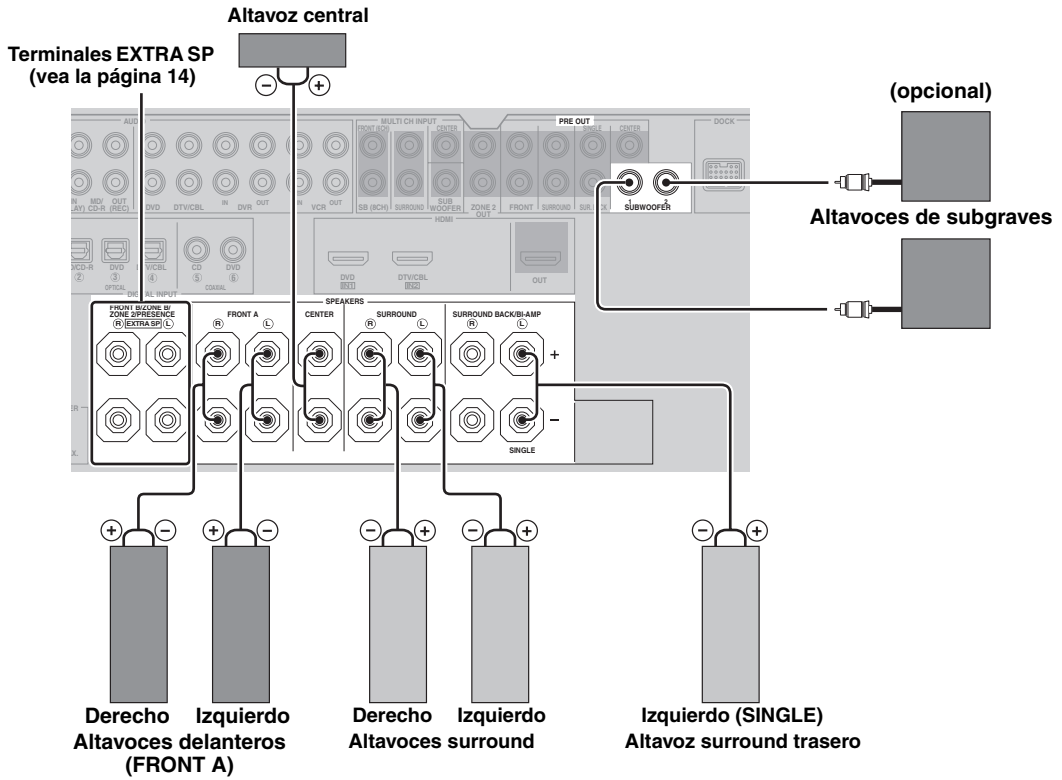

■ Para el ajuste de altavoces de 5.1 canales

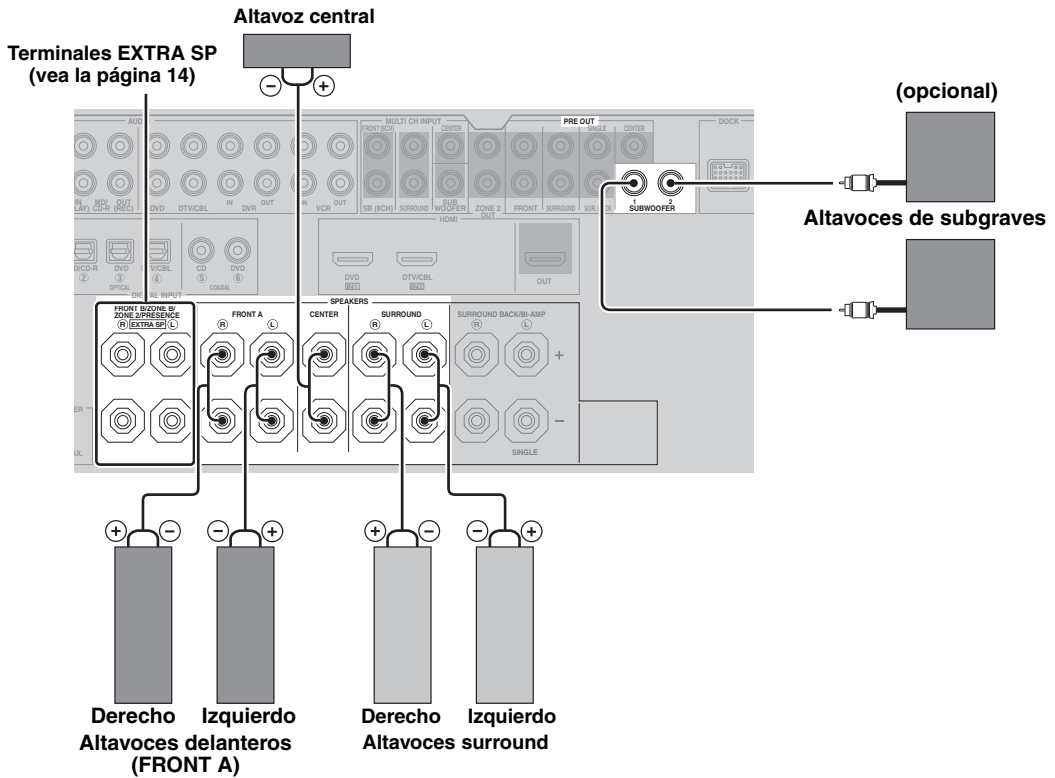

■ **Conexión de cables de altavoces**

- 1 Quite aproximadamente 10 mm de aislamiento del extremo de cada cable de altavoz y luego retuerza juntos los hilos expuestos del cable para evitar cortocircuitos.**

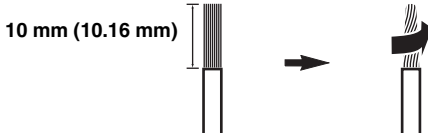

- 2 Afloje la perilla.**

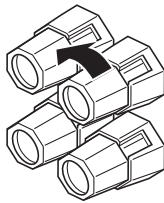

**Rojo: positivo (+)**  
**Negro: negativo (-)**

- 3 Inserte un cable pelado en el agujero de cada terminal.**

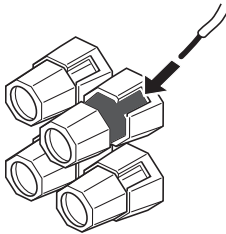

- 4 Apriete la perilla para asegurar el cable.**

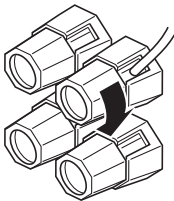

■ **Uso de la conexión de biamplificación**

**Precaución**

Quite las barras o puentes de cortocircuito de sus altavoces para separar los filtros separadores LPF (filtro pasabajos) y HPF (filtro pasaaltos).

Esta unidad le permite hacer conexiones de biamplificación a un sistema de altavoces. Compruebe si sus altavoces soportan la biamplificación. Para hacer las conexiones de biamplificación, use los terminales FRONT y SURROUND BACK/BI-AMP como se muestra abajo. Para activar las conexiones de biamplificación, ponga "BI-AMP" en "ON" en "ADVANCED SETUP" (vea la página 109).

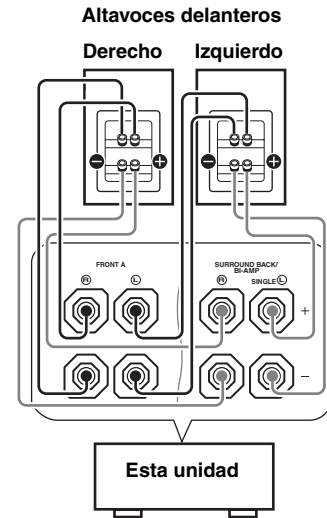

**Nota**

Cuando haga conexiones convencionales, asegúrese de que las barras de cortocircuito estén bien introducidas en los terminales. Consulte los manuales de instrucciones de los altavoces para conocer detalles.

## Información sobre los jacks y las clavijas

Conecte uno de los tipos de jacks de audio y/o jacks de vídeo con los que están equipados sus componentes de entrada.

### Jacks de audio y clavijas de cables

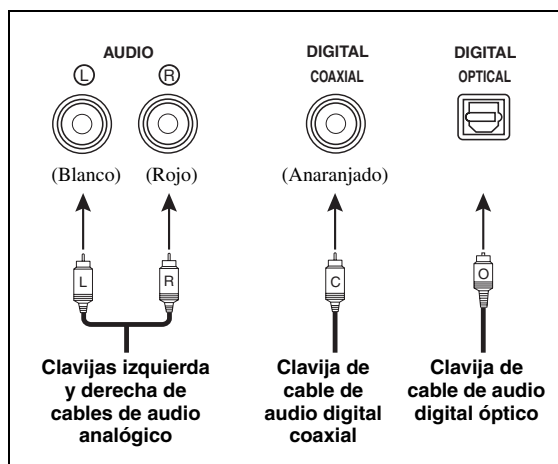

### Jacks de vídeo y clavijas de cables

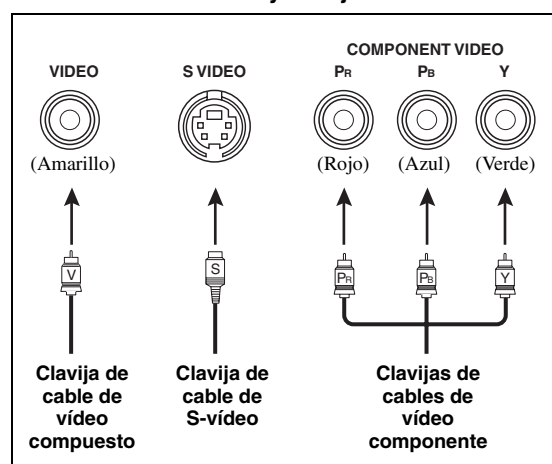

#### ■ Jacks de audio

Esta unidad tiene tres tipos de jacks de audio. La conexión depende de la disponibilidad de jacks de audio en sus otros componentes.

#### Jacks AUDIO

Para señales de audio analógico convencional transmitido por cables de audio analógico izquierdo y derecho. Conecte las clavijas rojas a los jacks derechos y las blancas a los izquierdos.

#### Jacks DIGITAL COAXIAL

Para señales de audio digital transmitidas por cables de audio digital coaxiales.

#### Jacks DIGITAL OPTICAL

Para señales de audio digital transmitidas por cables de audio digital ópticos.

#### Nota

Puede utilizar los jacks digitales para introducir PCM, Dolby Digital y series de bits DTS. Cuando conecte componentes a los jacks COAXIAL y OPTICAL, tendrán prioridad las señales introducidas por el jack COAXIAL. Los jacks de entrada óptica son compatibles con señales digitales con una frecuencia de muestreo de hasta 96 kHz.

#### ■ Jacks de vídeo

Esta unidad tiene tres tipos de jacks de vídeo. La conexión depende de la disponibilidad de jacks de entrada en su monitor de vídeo.

#### Jacks VIDEO

Para señales de vídeo compuesto convencional transmitidas por cables de vídeo compuesto.

#### Jacks S VIDEO

Para señales S-vídeo, separadas en señales de vídeo de luminancia (Y) y crominancia (C) y transmitidas por conductores separados de cables S-vídeo.

#### Jacks COMPONENT VIDEO

Para señales de vídeo componente, separadas en señales de vídeo de luminancia (Y) y crominancia (Pb, Pr) y transmitidas por conductores separados de cables de vídeo componente.



Esta unidad dispone de la función de conversión de vídeo. Vea las páginas 19 y 88 para conocer detalles.



## Información activada HDMI™

### Compatibilidad con señales HDMI

#### Señales de audio

Tipos de señales de audio	Formatos de señales de audio	Medios compatibles
PCM lineal de 2 canales	2ch, 32-192 kHz, 16/20/24 bit	CD, DVD-Vídeo, DVD-Audio, etc.
PCM lineal multicanal	8ch, 32-192 kHz, 16/20/24 bits	DVD-Audio, Blu-ray Disc, HD DVD, etc.
DSD	2/5.1ch, 2,8224 MHz, 1 bit	SA-CD, etc.
Serie de bits	Dolby Digital, DTS	DVD-Vídeo, etc.
Serie de bits (Audio de alta definición)	Dolby TrueHD, Dolby Digital Plus, DTS-HD Master Audio, DTS-HD High Resolution Audio, DTS Express	Blu-ray Disc, HD DVD, etc.



- Si el componente fuente de audio puede decodificar las señales de audio de serie de bits de los comentarios de audio, usted podrá reproducir las fuentes de audio con los comentarios de audio mezclados usando las conexiones siguientes:
  - entrada de audio analógico multicanal (vea la página 25)
  - DIGITAL INPUT OPTICAL (o COAXIAL)
- Consulte el manual de instrucciones del componente fuente de entrada y ajuste correctamente el componente.

#### Notas

- Cuando se reproduzca un DVD-Audio con protección contra la copia CPPM, las señales de vídeo y audio tal vez no salgan dependiendo del tipo de reproductor DVD.
- Esta unidad no es compatible con componentes incompatibles con HDCP HDMI o DVI.
- Para decodificar señales de serie de bits de audio en esta unidad, ajuste correctamente el componente fuente de entrada para que éste dé salida directamente a las señales de serie de bits de audio (no decodifica las señales de serie de bits en el componente). Consulte los manuales de instrucciones suministrados para conocer detalles.
- Esta unidad no es compatible con las funciones de comentarios de audio (por ejemplo, el contenido de audio especial descargado a través de Internet) de Blu-ray Disc o HD DVD. Esta unidad no reproduce los comentarios de audio del contenido de Blu-ray Disc o HD DVD.

#### Señales de vídeo

Esta unidad no es compatible con las señales de vídeo de las resoluciones siguientes:

#### Formato de señal de vídeo

- 480i/60 Hz
- 576i/50 Hz
- 480p/60 Hz
- 576p/50 Hz
- 720p/60 Hz, 50 Hz
- 1080i/60 Hz, 50 Hz
- 1080p/60 Hz, 50 Hz, 24 Hz

#### Asignación de entrada predeterminada de los jacks de entrada HDMI

Jack de entrada HDMI	Fuente de entrada asignada
IN1	DVD
IN2	DTV/CBL

#### Jack HDMI y clavija de cable

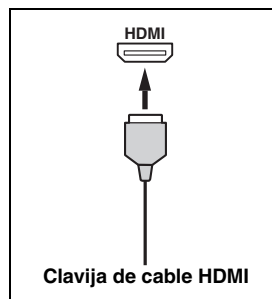

- Le recomendamos usar un cable HDMI de menos de 5 metros que tenga impreso el logotipo HDMI.
- Use un cable de conversión (jack HDMI ↔ jack DVI-D) para conectar esta unidad a otros componentes DVI.

#### Notas

- No desconecte o conecte el cable, ni desconecte la alimentación, de los componentes HDMI conectados al jack HDMI OUT de esta unidad mientras se transfieren datos. Si lo hace, se perturbará la reproducción o se causará ruido.
- Si desconecta la alimentación del monitor de vídeo conectado al jack HDMI OUT mediante una conexión DVI, esta unidad tal vez no pueda establecer la conexión con el componente.
- Las señales de vídeo analógico introducidas en los jacks de vídeo compuesto, S-vídeo y vídeo componente pueden convertirse ascendientemente de forma digital para salir por el jack HDMI OUT. Ponga “VIDEO CONV.” en “ON” en “MANUAL SETUP” (vea la página 88) para activar esta función.

## Flujo de señales de audio y vídeo

### Flujo de señales de audio

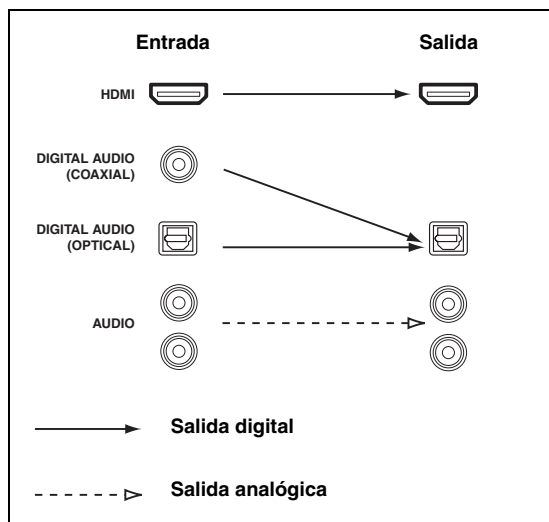

#### Notas

- Las señales de 2 canales, PCM multicanal, Dolby Digital y DTS introducidas por uno de los jacks HDMI IN pueden salir por el jack HDMI OUT sólo cuando "S.AUDIO" se pone en "OTHER" (vea la página 89).
- Las señales de audio introducidas por los jacks HDMI IN no salen por los jacks AUDIO ni DIGITAL OUTPUT.

### Flujo de señales de vídeo

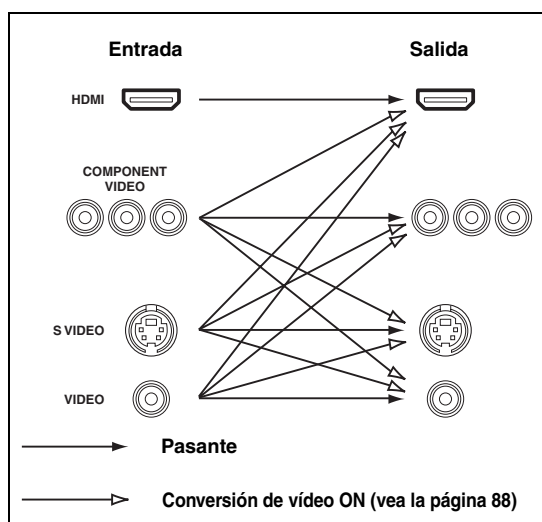

#### Notas

- Cuando las señales de vídeo se introducen en los jacks HDMI, COMPONENT VIDEO, S VIDEO y VIDEO, el orden de prioridad de las señales de entrada es el siguiente:
  - HDMI
  - COMPONENT VIDEO
  - S VIDEO
  - VIDEO
- Las señales de vídeo digital introducidas por uno de los jacks HDMI IN no pueden salir por los jacks de salida de vídeo analógico.
- Las señales de vídeo componente analógico con resolución de 480i (NTSC)/576i (PAL) se convierten en señales de S-vídeo compuesto y salen por los jacks S VIDEO MONITOR OUT y VIDEO MONITOR OUT.
- Las señales de vídeo componente analógico con 1080p de resolución sólo salen por los jacks COMPONENT VIDEO MONITOR OUT.

## Conexión de un monitor de TV o monitor

Conecte su TV (o proyector) al jack HDMI OUT, a los jacks COMPONENT VIDEO MONITOR OUT, al jack S VIDEO MONITOR OUT o al jack VIDEO MONITOR OUT de esta unidad.



Asegúrese de que esta unidad y otros componentes estén desenchufados de las tomas de CA.



- Puede elegir la reproducción de señales de audio HDMI en esta unidad o en otro componente HDMI conectado al jack HDMI OUT de esta unidad. Use el parámetro "S.AUDIO" en "OPTION MENU" para seleccionar el componente de reproducción de las señales de audio HDMI (vea la página 89).

- Cuando use el sintonizador interno del TV como fuente de entrada, conecte los jacks de salida de audio analógico y digital del TV y los jacks de entrada de audio analógico y digital de esta unidad. Consulte "Conexión de un receptor digital multimedia" en la página 22 para conocer información de la conexión.

### Notas

- Si hay un monitor de vídeo conectado a esta unidad con una conexión DVI, usted podrá aprovechar todas las funciones de HDMI.
- Algunos monitores de vídeo conectados a esta unidad mediante una conexión DVI no reconocen las señales de audio/vídeo HDMI que están siendo introducidas si éstos se encuentran en el modo de espera. En este caso, el indicador HDMI parpadea de forma irregular.
- Si el monitor de vídeo conectado es compatible con la función de sincronización automática de audio y vídeo (sincronización automática de voz), esta unidad ajustará automáticamente la sincronización de audio y vídeo (vea la página 83). Conecte el monitor de vídeo al jack HDMI OUT de esta unidad y use la función.

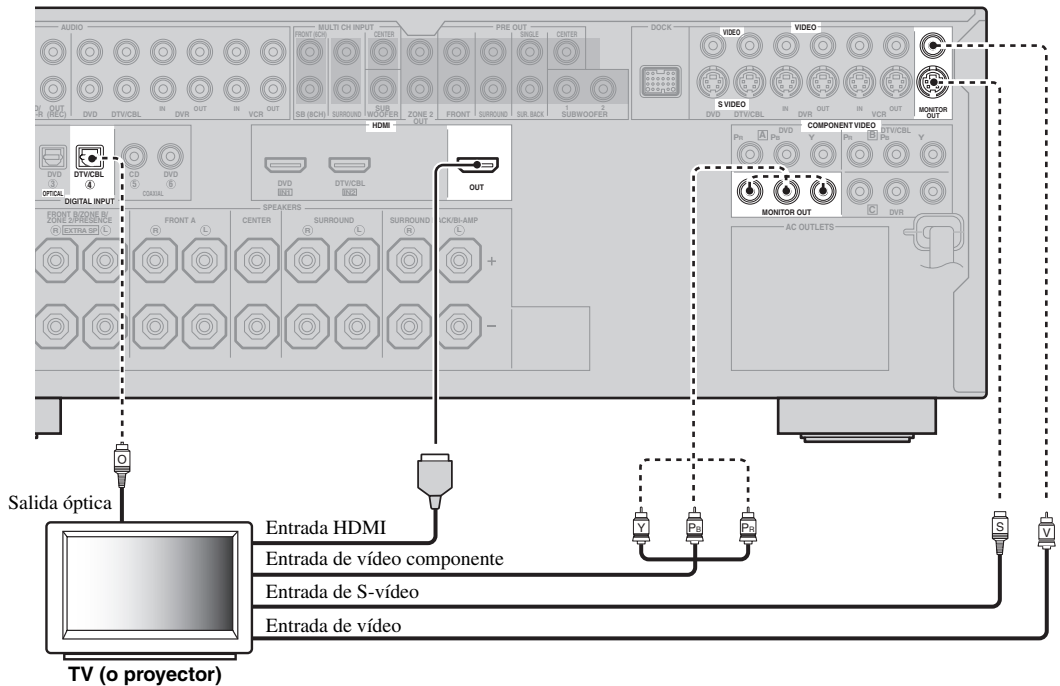

- indica las conexiones recomendadas
- - - - - indica las conexiones alternativas (Una para la conexión de vídeo y otra para la conexión de audio)

## Conexión de otros componentes



Asegúrese de que esta unidad y otros componentes estén desenchufados de las tomas de CA.

### Notas

- Cuando “VIDEO CONV.” se ponga en “OFF” (vea la página 88), asegúrese de hacer el mismo tipo de conexiones de vídeo que las empleadas para su TV (vea la página 20). Por ejemplo, si conecta su TV al jack VIDEO MONITOR OUT de esta unidad, conecte sus otros componentes a los jacks VIDEO.

- Cuando “VIDEO CONV.” se pone en “ON” (vea la página 88), las señales de vídeo convertidas sólo salen por los jacks MONITOR OUT. Para grabar una fuente tendrá que hacer los mismos tipos de conexiones de vídeo entre cada componente.
- Para hacer una conexión digital a un componente que no sea el predeterminado y asignado a cada jack DIGITAL INPUT o DIGITAL OUTPUT, seleccione el ajuste correspondiente para “OPTICAL OUT”, “OPTICAL IN” o “COAXIAL IN” en “I/O ASSIGNMENT” (vea la página 84).
- Si conecta su reproductor DVD a los jacks DIGITAL INPUT (OPTICAL) y DIGITAL INPUT (COAXIAL), tendrán prioridad las señales introducidas en el jack DIGITAL INPUT (COAXIAL).

### ■ Conexión de un reproductor DVD

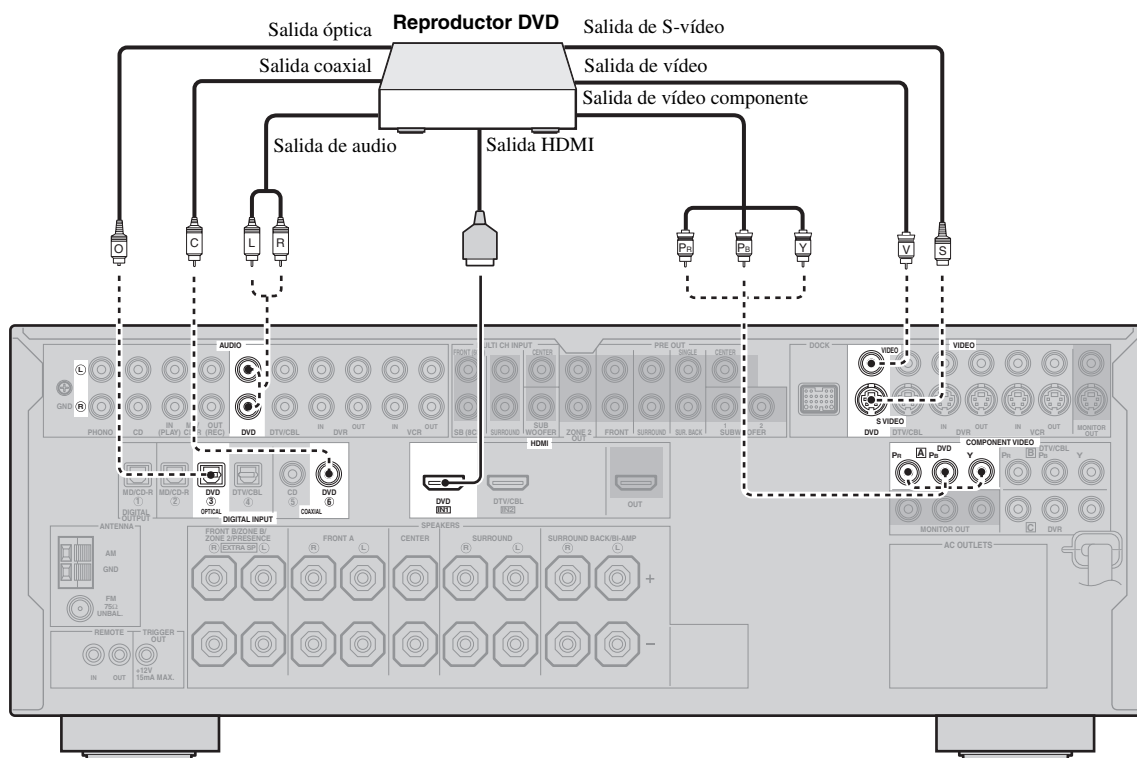

————— indica las conexiones recomendadas  
 - - - - - indica las conexiones alternativas  
 (Una para la conexión de vídeo y otra para la conexión de audio)

PREPARACIÓN

Español

■ **Conexión de una grabadora DVD, PVR o videograbadora**

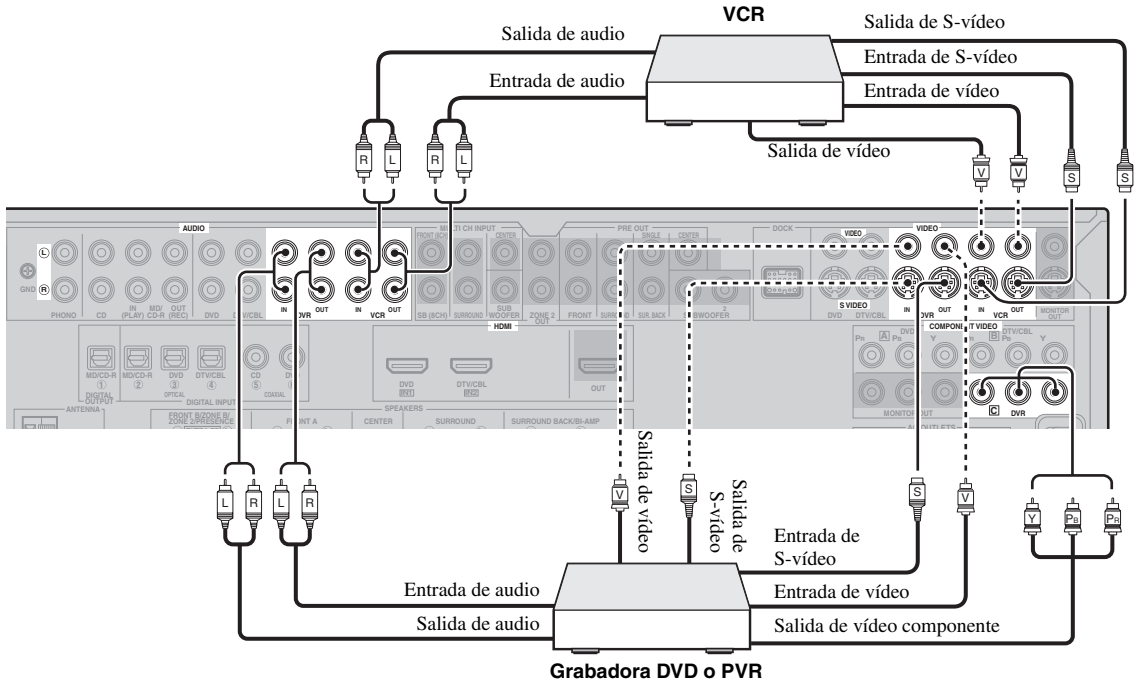

■ **Conexión de un receptor digital multimedia**

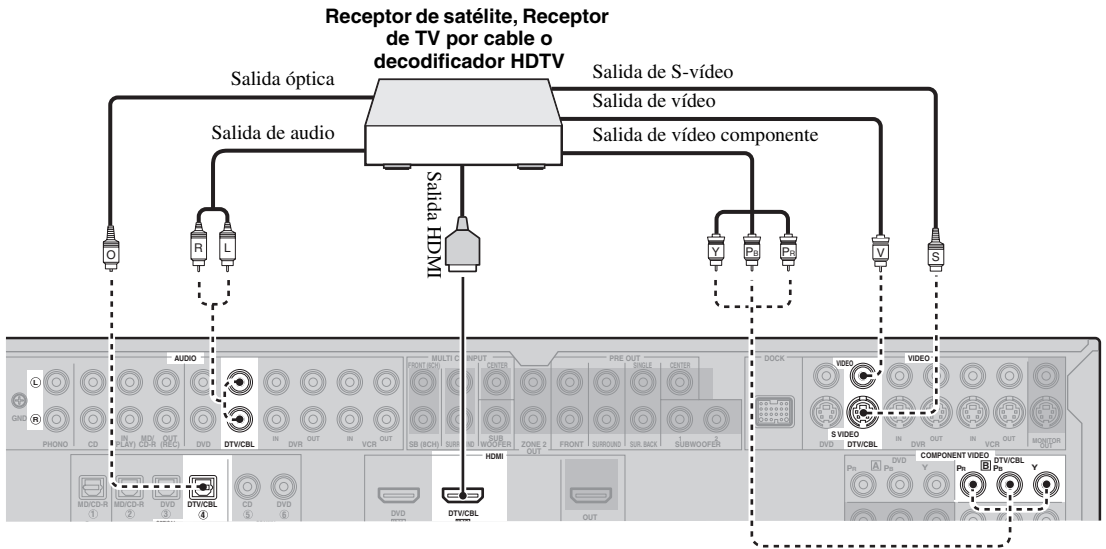

— indica las conexiones recomendadas  
 - - - indica las conexiones alternativas  
 (Una para la conexión de vídeo y otra para la conexión de audio)

## ■ Conexión de componentes de audio

### Notas

- Para hacer una conexión digital a un componente que no sea el predeterminado y asignado a cada jack DIGITAL INPUT o DIGITAL OUTPUT, seleccione el ajuste correspondiente para “OPTICAL OUT”, “OPTICAL IN” o “COAXIAL IN” en “I/O ASSIGNMENT” (vea la página 84).
- Conecte su giradiscos al terminal GND de esta unidad para reducir el ruido de la señal. Sin embargo, con algunos giradiscos puede que oiga menos ruido sin la conexión al terminal GND.
- Los jacks PHONO sólo son compatibles con un giradiscos con una cápsula MM o MC de alto rendimiento de salida. Para conectar un giradiscos con un cartucho MC de bajo rendimiento de salida a los jacks PHONO, utilice un transformador elevador en línea o un amplificador para cápsulas MC.
- Cuando conecta ambos jacks, DIGITAL INPUT (OPTICAL) y DIGITAL INPUT (COAXIAL), a un componente de audio tiene prioridad el jack DIGITAL INPUT (COAXIAL).

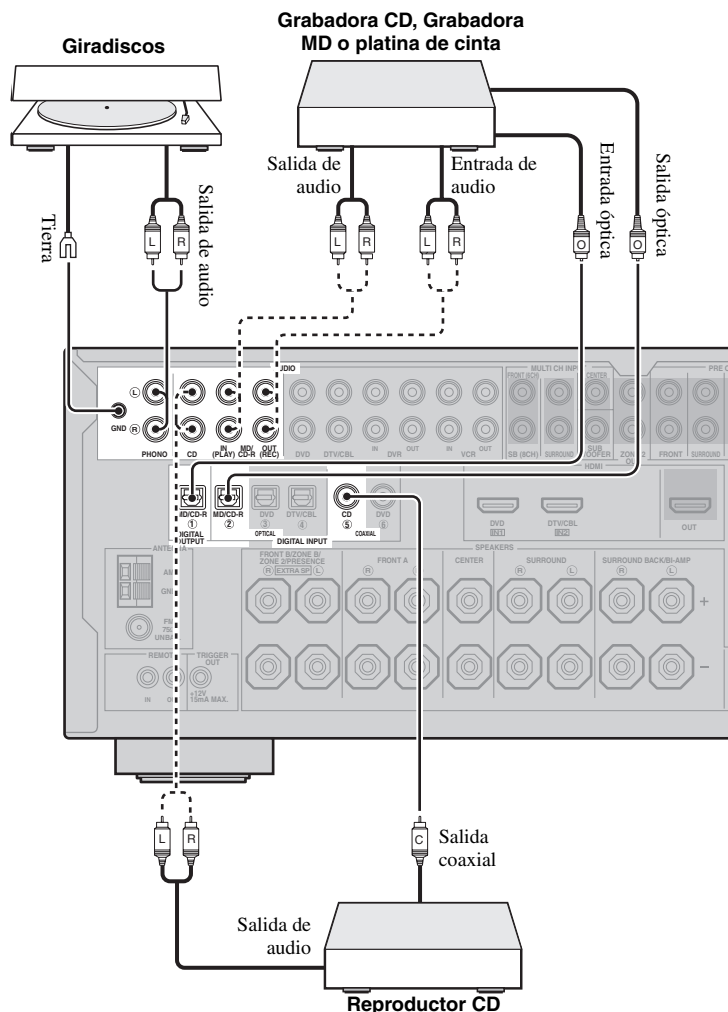

— indica las conexiones recomendadas  
 - - - indica las conexiones alternativas  
 (Una para la conexión de audio)

PREPARACIÓN

Español

## ■ Conexión de un amplificador externo

Esta unidad tiene potencia más que suficiente para cualquier uso en una casa. Sin embargo, si quiere añadir más potencia a la salida de los altavoces o utilizar otro amplificador, conecte un amplificador externo a los jacks PRE OUT. Cada jack PRE OUT da salida a las mismas señales de canales que los terminales SPEAKERS correspondientes.

### Notas

- Cuando haga conexiones a los jacks PRE OUT, no haga conexiones a los terminales SPEAKERS.
- Las señales que salen por los jacks FRONT PRE OUT son afectadas por los ajustes TONE CONTROL (vea la página 52).
- Ajuste el nivel del sonido del altavoz de subgraves con el control de dicho altavoz (vea la página 52).
- Algunas señales tal vez no salgan por los jacks SUBWOOFER PRE OUT dependiendo de los ajustes hechos para "SPEAKER SET" (vea la página 76).

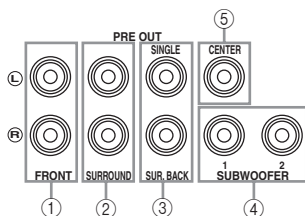

### ① Jacks FRONT PRE OUT

Jacks de salida de canales delanteros.

### ② Jacks SURROUND PRE OUT

Jacks de salida de canales surround.

### ③ Jacks SUR.BACK PRE OUT

Jacks de salida de canales surround traseros. Cuando sólo conecte un amplificador externo para los canales surround traseros, conéctelo al jack SINGLE.

### Notas

- Cuando "BI-AMP" se pone en "ON", esta unidad da salida a las señales de audio del canal delantero por los jacks SUR.BACK PRE OUT.
- Las señales de audio que salen por los jacks SUR.BACK PRE OUT son distintas según el ajuste de "EXTRA SP ASSIGN" (vea las páginas 33 y 76).

### ④ Jacks SUBWOOFER PRE OUT

Conecte uno o dos altavoces de subgraves con amplificador incorporado.

### Nota

La señal que sale por el jack SUBWOOFER PRE OUT 2 es la misma que sale por el jack SUBWOOFER PRE OUT 1.

### ⑤ Jack CENTER PRE OUT

Jacks de salida de canal central.

### ■ Conexión de un reproductor multiformato o un decodificador externo

Esta unidad está equipada con 6 jacks de entrada adicionales (izquierdo y derecho FRONT, CENTER, izquierdo y derecho SURROUND y SUBWOOFER) para la entrada de múltiples canales discretos de un reproductor, decodificador externo, procesador de sonido o preamplificador de múltiples formatos.

Si pone "INPUT CH" en "8CH" en "MULTI CH" (vea la página 86), podrá usar los jacks de entrada asignados como "FRONT" en "MULTI CH" (vea la página 86) junto con los jacks MULTI CH INPUT para introducir señales de 8 canales.

Conecte los jacks de salida de su reproductor multiformato o decodificador externo a los jacks MULTI CH INPUT. Asegúrese de que las salidas derecha e izquierda coincidan con los jacks de entrada derecha e izquierdo para los canales delanteros y surround.

#### Notas

- Cuando seleccione el componente conectado a los jacks MULTI CH INPUT como fuente de entrada (vea la página 43), esta unidad apagará automáticamente el procesador de campo acústico digital, y usted no podrá seleccionar programas de campos acústicos.
- Esta unidad no redirige la entrada de señales a los jacks MULTI CH INPUT para compensar los altavoces que faltan. Le recomendamos conectar como mínimo un sistema de altavoces de 5.1 canales antes de utilizar esta característica.

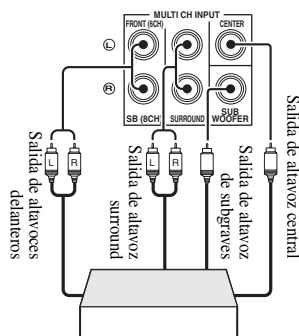

Reproductor multiformato/Decodificador externo (salida de 5.1 canales)

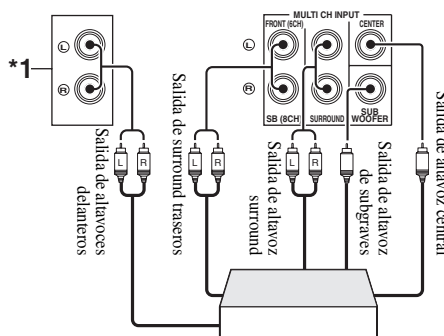

Reproductor multiformato/Decodificador externo (salida de 7.1 canales)

\*1 Los jacks de entrada de audio analógico asignados como "FRONT" en "MULTI CH" (vea la página 86).

### ■ Conexión de un acoplador universal Yamaha iPod o adaptador Bluetooth

Esta unidad está equipada con el terminal DOCK en el panel trasero que le permite conectar un acoplador universal Yamaha iPod (como el YDS-10, vendido separadamente) o el adaptador Bluetooth (como el YBA-10, vendido separadamente). Conecte un acoplador universal Yamaha iPod o un adaptador Bluetooth al terminal DOCK del panel trasero de esta unidad usando su cable especial.



Consulte "Utilización iPod™" en la página 60 para la reproducción de su iPod™ y "Utilización de componentes Bluetooth™" en la página 62 para la reproducción de sus componentes Bluetooth.

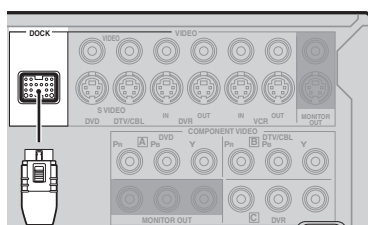

Yamaha Acoplador universal iPod o adaptador Bluetooth



### ■ Uso de los jacks REMOTE IN/OUT

Cuando los componentes son los productos Yamaha y tienen la capacidad de la transmisión de señales de mando a distancia, conecte los jacks REMOTE IN y REMOTE OUT a los jacks de entrada y salida de mando a distancia con el minicable de audio monofónico.

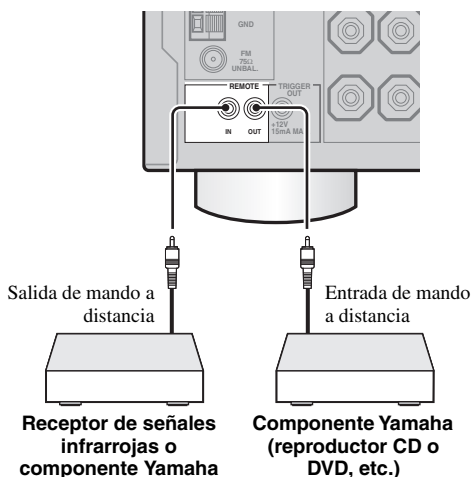

- Si los componentes tienen la capacidad de las señales de control SCENE, esta unidad podrá activar automáticamente el componente correspondiente e iniciar la reproducción cuando usted use uno de los botones SCENE. Consulte los manuales del propietario para conocer detalles de la capacidad de las señales de control SCENE de los componentes.
- Si el componente conectado al jack REMOTE OUT no es el producto Yamaha, ponga "SCENE IR" en el menú de ajuste avanzado en "OFF" (vea la página 109).

### Uso de los jacks VIDEO AUX del panel delantero

Use los jacks VIDEO AUX del panel delantero para conectar una consola de juegos o una videocámara a esta unidad.

#### Precaución

Asegúrese de bajar el volumen de esta unidad y de otros componentes antes de hacer conexiones.

#### Notas

- Las señales de audio introducidas por el terminal DOCK del panel trasero tienen prioridad sobre las introducidas por los jacks VIDEO AUX.
- Para reproducir las señales de la fuente por estos jacks, seleccione "V-AUX" como fuente de entrada.

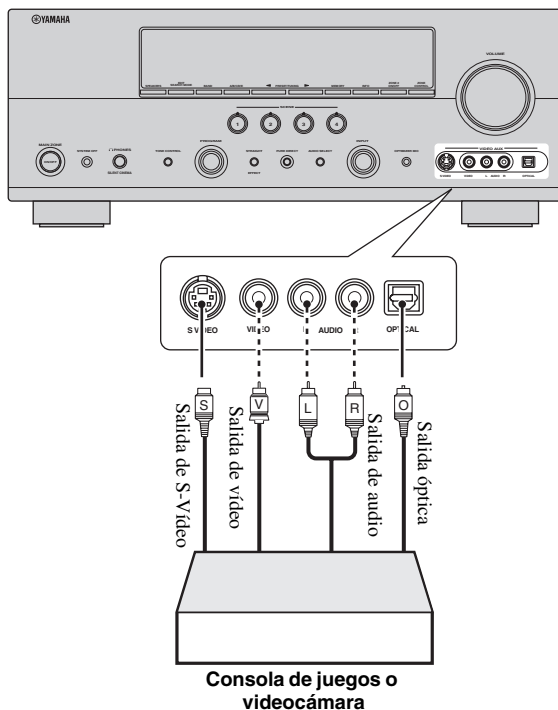

———— indica las conexiones recomendadas

----- indica las conexiones alternativas (Una para la conexión de vídeo y otra para la conexión de audio)

## Conexión de antenas de FM y AM

Con esta unidad se suministran antenas interiores de FM y AM. Conecte correctamente cada antena a los terminales designados. Generalmente, estas antenas deben proporcionar señales de intensidad suficiente.

### Notas

- La antena de cuadro de AM deberá colocarse lejos de esta unidad.
- Una antena exterior bien conectada proporciona una recepción más clara que una interior. Si tiene problemas con la recepción, instale una antena exterior. Consulte al centro de servicio o concesionario Yamaha autorizado acerca de las antenas exteriores.
- La antena de cuadro de AM deberá estar siempre conectada, aunque esté conectada una antena AM exterior.

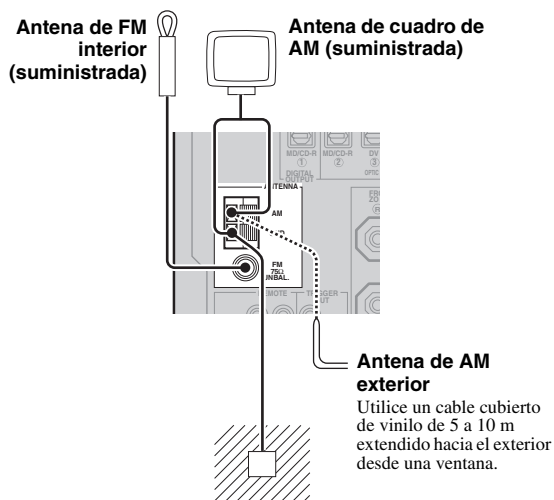

### Tierra (terminal GND)

Para tener la máxima seguridad y mínima interferencia, conecte el terminal de antena GND a una buena conexión a tierra. Una buena conexión a tierra es una varilla metálica clavada en tierra húmeda.

## Conexión del cable de la antena de cuadro de AM

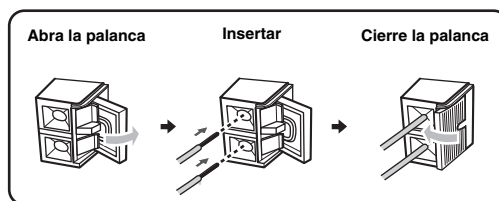

El cable de la antena de cuadro de AM no tiene ninguna polaridad, pudiendo usted conectarlo por cualquiera de sus extremos al terminal AM o GND.

## Montaje de la antena de cuadro de AM suministrada

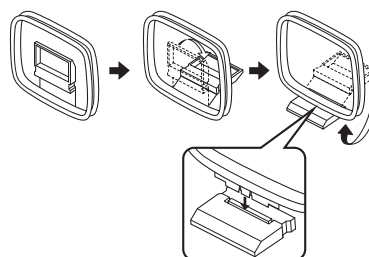

## Conexión del cable de alimentación

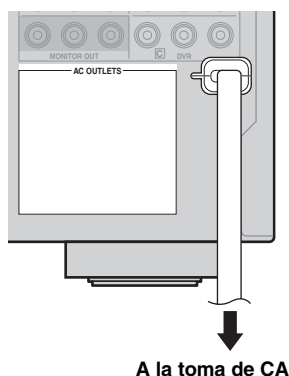

### ■ AC OUTLET(S) (SWITCHED)

Modelo de Australia .....	1 salida
Modelo de Corea .....	Ninguno
Otros modelos.....	2 salidas

Use estas tomas para suministrar alimentación a cualquier componente conectado. Conecte los cables de alimentación de sus otros componentes a estas tomas. La alimentación a estas tomas se suministra cuando se enciende la zona principal o Zone 2. Sin embargo, la alimentación a estas tomas se corta cuando se apaga la zona principal y Zone 2 o cuando se pulsa **SYSTEM OFF** del panel delantero. Para información sobre el consumo máximo o total del componente que puede conectarse a estas tomas, vea “Especificaciones” en la página 123.

#### Nota

La alimentación a AC OUTLET(S) de esta unidad no se corta mientras esta unidad carga el iPod conectado estando en el modo de espera. Cuando esta unidad termina la carga o el iPod está desconectado, la alimentación se corta automáticamente cuando esta unidad está en el modo de espera.

#### Apoyo a la memoria

El circuito de apoyo a la memoria impide que se pierdan los datos guardados aunque esta unidad esté en el modo de espera. Sin embargo, los datos guardados se perderán si se desconecta el cable de alimentación de la toma de CA o si el suministro eléctrico se corta durante más de una semana.

## Ajuste de la impedancia de los altavoces

### Precaución

Si va a utilizar altavoces de 6 ohmios, ponga “SP IMP.” en “6Ω MIN” como sigue ANTES de usar esta unidad. También se pueden usar altavoces de 4 ohmios como altavoces delanteros.

- 1 Pulse **SYSTEM OFF** en el panel delantero para apagar esta unidad.

Vea la página 29 para conocer detalles.

- 2 Mantenga pulsado **TONE CONTROL** y luego pulse **MAIN ZONE ON/OFF** para encender esta unidad.

Esta unidad se enciende y el menú de ajuste avanzado aparece en el visualizador del panel delantero.



- 3 Gire el selector **PROGRAM** para seleccionar “SP IMP.”.

“SP IMP.” y el ajuste actual de la impedancia de los altavoces (“8Ω MIN”) aparecen en el visualizador del panel delantero.

- 4 Pulse repetidamente **TONE CONTROL** para seleccionar “6Ω MIN”.

- 5 Pulse **SYSTEM OFF** para guardar el nuevo ajuste y apagar esta unidad.

#### Nota

Los ajustes que usted hace se activan la próxima vez que enciende esta unidad.

## Encendido y apagado de esta unidad

### ■ Encendido de esta unidad

Pulse **Ⓚ MAIN ZONE ON/OFF** (o **Ⓛ POWER**) para encender esta unidad.

La zona principal está apagada.



- Cuando encienda esta unidad habrá un retardo de unos pocos segundos hasta que esta unidad pueda reproducir sonidos.
- También puede encender la zona principal pulsando los botones **Ⓢ SCENE** (o **Ⓞ SCENE**).

### ■ Ponga la zona principal en el modo de espera

Pulse **Ⓚ MAIN ZONE ON/OFF** (o **Ⓛ STANDBY**) para poner la zona principal en el modo de espera.

En el modo de espera, esta unidad consume un poco de energía para recibir señales infrarrojas del mando a distancia.



Pulse **Ⓛ SYSTEM OFF** para poner la zona principal y Zone 2 (vea la página 104) en el modo de espera simultáneamente.

## Visualizador del panel delantero

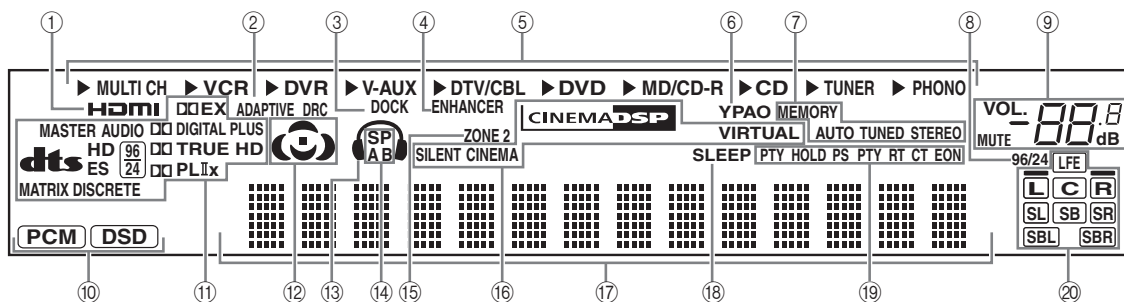

### ① Indicador HDMI

Se enciende cuando la señal de la fuente de entrada seleccionada se introduce por los jacks HDMI IN (vea la página 18).

### ② Indicador ADAPTIVE DRC

Se enciende cuando se activa la función de control de gama dinámica adaptativa (vea la página 80).

### ③ Indicador DOCK

- Se enciende cuando usted coloca su iPod en un acoplador universal Yamaha iPod (tal como el YDS-10, vendido separadamente) conectado al terminal DOCK de esta unidad (vea la página 25) y V-AUX está seleccionado como fuente de entrada. El indicador DOCK también se enciende cuando esta unidad está cargando la batería del iPod puesto en el modo de espera.
- Parpadea mientras el adaptador Yamaha Bluetooth conectado (como el YBA-10, vendido separadamente) y el componente Bluetooth están emparejándose o el adaptador Bluetooth está buscando el componente Bluetooth (vea la página 62).
- Se enciende mientras el adaptador Yamaha Bluetooth está conectado al componente Bluetooth (vea la página 62).

### ④ Indicador ENHANCER

Se enciende cuando está seleccionado el modo Compressed Music Enhancer (vea la página 50).

### ⑤ Indicadores de fuentes de entrada

El cursor correspondiente se enciende para mostrar la fuente de entrada seleccionada.

### ⑥ Indicador YPAO

Se enciende cuando se ejecuta "AUTO SETUP" y cuando los ajustes de altavoces establecidos en "AUTO SETUP" se utilizan sin ninguna modificación (vea la página 32).

### ⑦ Indicadores de sintonizador

Se enciende cuando esta unidad está en el modo de sintonización de FM o AM (vea las páginas 53 a 56).

### ⑧ Indicador 96/24

Se enciende cuando se introduce una señal DTS 96/24 en esta unidad.

### ⑨ Indicador MUTE e indicador de nivel VOLUME

- El indicador MUTE parpadea mientras la función MUTE está activada (vea la página 45).
- Indica el nivel actual del sonido.

### ⑩ Indicadores de señal de entrada

Se enciende cuando esta unidad reproduce señales de audio digital PCM (modulación por codificación de impulsos) o DSD (Direct Stream Digital).

### ⑪ Indicadores de decodificador

El indicador respectivo se enciende cuando funciona cualquier decodificador de esta unidad.

### ⑫ Indicadores de campo acústico

Se encienden para indicar los campos acústicos activos (vea la página 48).

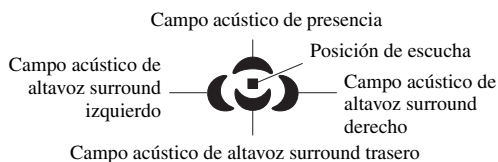

### ⑬ Indicador de auricular

Se enciende cuando se conectan auriculares (vea la página 45).

### ⑭ Indicadores SP A B

Se enciende según el juego de altavoces delanteros activado (vea la página 43).

SP A: Están activados los altavoces FRONT A.

SP B: Están activados los altavoces FRONT B.

SP A B: Están activados los altavoces FRONT A y FRONT B.

### ⑮ Indicador ZONE2

Se enciende cuando está activo Zone 2 (vea la página 104).

### ⑯ Indicadores DSP

El indicador respectivo se enciende cuando se selecciona cualquier programa de campo acústico (vea la página 48).

### Indicador CINEMA DSP

Se enciende cuando usted selecciona un programa de campo acústico CINEMA DSP (vea la página 48).

### Indicador VIRTUAL

Se enciende cuando está activado el modo Virtual CINEMA DSP (vea la página 51).

### Indicador SILENT CINEMA

Se enciende cuando se conectan los auriculares y se selecciona un programa de campo acústico (vea la página 51).

### 17 Visualizador de información múltiple

Muestra el nombre del programa de campo acústico actual y otra información cuando se hacen o se cambian ajustes.

### 18 Indicador SLEEP

Se enciende mientras el temporizador para dormir está encendido (vea la página 47).

### 19 Indicadores del sistema de datos de radio (Modelos de Europa y Rusia solamente)

#### PTY HOLD

Se enciende cuando esta unidad está en el modo PTY SEEK (vea la página 57).

#### PS, PTY, RT y CT

Se encienden según la información del sistema de datos de radio seleccionado (vea la página 59).

#### EON

Se enciende cuando el servicio de datos EON está disponible (vea la página 58).

### 20 Indicadores de canales de entrada y altavoces

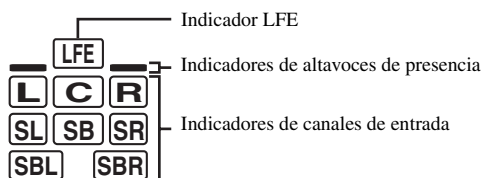

#### Indicadores de canales de entrada

- Indican los componentes de canales de la señal de entrada digital actual.
- Se encienden o parpadean según los ajustes de los altavoces cuando esta unidad está en el procedimiento de ajuste automático (vea la página 32) o en modo "BASIC MENU" en "MANUAL SETUP" (vea la página 78).

#### Indicadores de altavoces de presencia

Se encienden o parpadean según el ajuste de "EXTRA SP ASSIGN" cuando esta unidad está en el procedimiento de ajuste automático (vea la página 32) o en el modo "BASIC MENU" en "MANUAL SETUP" (vea la página 76).



Puede hacer automáticamente ajustes para los altavoces de presencia y traseros surround ejecutando "AUTO SETUP" (vea la página 32), o manualmente ajustando "SUR.B L/R SP" (vea la página 77) en "SPEAKER SET".

## Utilización del mando a distancia

El mando a distancia transmite un rayo infrarrojo direccional.

Asegúrese de apuntar directamente el mando a distancia al sensor de mando a distancia de esta unidad durante el funcionamiento.

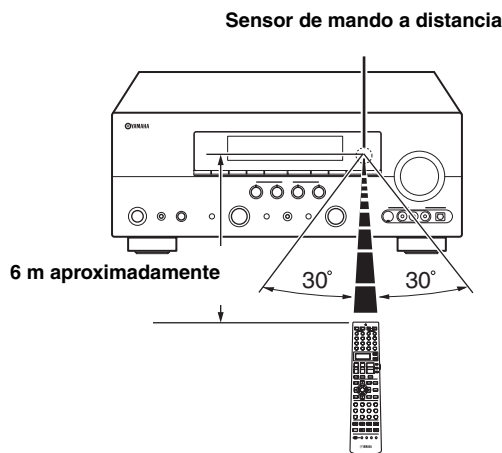

### Ventana de infrarrojos (1)

Da salida a las señales de control infrarrojas. Apunte esta ventana al componente que quiera controlar.

### Indicador de transmisor (2)

Parpadea cuando el mando a distancia emite señales infrarrojas.

### Visualizador (6)

Muestra el nombre de la fuente de entrada seleccionada que usted puede controlar.

### Selector del modo de operación (16)

La función de algunos botones depende de la posición del selector del modo de operación.

#### AMP

Controla la función de amplificador de esta unidad.

#### SOURCE

Controla el componente seleccionado con un botón selector de entrada (vea la página 92).

#### TV

Controla el TV asignado a DTV/CBL o PHONO (vea la página 91).

### Notas

- No derrame agua u otros líquidos en el mando a distancia.
- No deje caer el mando a distancia.
- No deje ni guarde el mando a distancia en las condiciones siguientes:
  - lugares de humedad alta como, por ejemplo, cerca de un baño
  - lugares de alta temperatura como, por ejemplo, cerca de una calefacción o estufa
  - lugares de temperaturas muy bajas
  - lugares polvorientos
- Para poner los códigos de mando a distancia para otros componentes, vea la página 93.

# Optimización de los ajustes de los altavoces para su habitación de escucha (YPAO)

Esta unidad emplea la tecnología YPAO (Yamaha Parametric Room Acoustic Optimizer) para evitar tener que realizar el molesto ajuste de los altavoces basándose en la escucha del sonido y para poder hacer automáticamente unos ajustes del sonido muy precisos. El micrófono optimizador suministrado capta y esta unidad analiza el sonido que producen sus altavoces en el ambiente de escucha actual.

## Utilización AUTO SETUP

### Notas

- Tenga en cuenta que es normal que salgan tonos de prueba altos durante el procedimiento "AUTO SETUP".
- Para obtener los mejores resultados, asegúrese de que la habitación esté lo más silenciosa posible durante el "AUTO SETUP". Si hay demasiado ruido ambiental, los resultados pueden que no sean satisfactorios.



- Los ajustes iniciales se indican en **negrita**.
- Puede ejecutar "AUTO SETUP" usando el menú del sistema que aparece en la OSD o en el visualizador del panel delantero. Este manual usa las ilustraciones de la OSD para explicar el procedimiento "AUTO SETUP".
- Antes de hacer operaciones, ponga el selector del modo de operación del mando a distancia en **AMP**.
- Para hacer el ajuste, esta unidad usa los altavoces conectados a los terminales de altavoces FRONT A como altavoces delanteros.

## 1 Asegúrese de los puntos de verificación siguientes.

### Nota

Antes de hacer el ajuste automático, verifique los puntos siguientes.

- Los altavoces están bien conectados.
- Los auriculares están desconectados de esta unidad.
- Esta unidad y el monitor de vídeo se encienden.
- Esta unidad está seleccionada como fuente de entrada de vídeo del monitor de vídeo.
- El altavoz de subgraves conectado se enciende y el nivel del volumen se fija en la mitad aproximadamente (o un poco menos).
- Los controles de la frecuencia de cruce del altavoz de subgraves se ajustan al máximo.

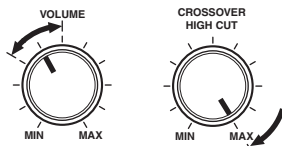

### Controles de un altavoz de subgraves (ejemplo)

- La habitación está lo suficientemente silenciosa.



Si conecta dos altavoces de subgraves a esta unidad, el nivel del sonido de cada altavoz de subgraves es un poco menor.

## 2 Conecte el micrófono optimizador suministrado al jack OPTIMIZER MIC del panel delantero.

"MIC ON View OSD menu" aparece en el visualizador del panel delantero.

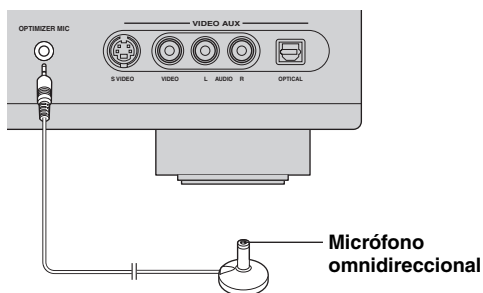

La pantalla de menú siguiente aparece en el monitor de vídeo.

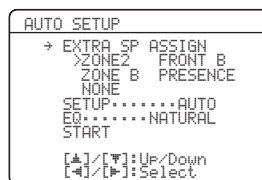

## 3 Ponga el micrófono optimizador en su posición de escucha normal en una superficie nivelada y plana, con la cabeza de micrófono omnidireccional hacia arriba.

### Micrófono optimizador

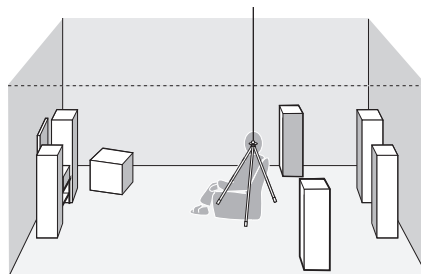

Se le recomienda utilizar un trípode, etc. para fijar el micrófono optimizador a la misma altura que sus oídos cuando se sienta en la posición de escucha. Puede usar el tornillo colocado en un trípode, etc. para fijar el micrófono optimizador al trípode, etc.

#### 4 Pulse $\text{Ⓞ} \langle / \rangle$ para seleccionar el ajuste deseado para “EXTRA SP ASSIGN” y luego pulse $\text{Ⓞ} \nabla$ .

##### Asignación de altavoz extra

##### EXTRA SP ASSIGN

Selecciona la función de los altavoces conectados a los terminales EXTRA SP.

Opciones: **FRONT B**, ZONE2, ZONE B, PRESENCE, NONE

- **Cuando use el sistema de altavoces delanteros alternativo (vea la página 43)**  
Seleccione “FRONT B”.
- **Cuando use los terminales Zone 2 (vea la página 104)**  
Seleccione “ZONE2” para poner la función de los altavoces en los altavoces Zone 2. Esta unidad activa los altavoces Zone 2 usando el amplificador interno.
- **Cuando quiera usar otro sistema de altavoces delanteros en Zone B**  
Seleccione “ZONE B”.
- **Cuando use los altavoces de presencia (vea la página 13)**  
Seleccione “PRESENCE” para poner la función de los altavoces en los altavoces de presencia.
- **Cuando no use los terminales EXTRA SP**  
Seleccione “NONE” para desactivar los terminales EXTRA SP.

##### Nota

Si selecciona “ON” en “BI-AMP” (vea la página 109) no puede seleccionar “PRESENCE” o “ZONE2” en “EXTRA SP ASSIGN”.

#### 5 Pulse $\text{Ⓞ} \langle / \rangle$ para seleccionar “SETUP” y luego pulse $\text{Ⓞ} \nabla$ .

Opciones: **AUTO**, RELOAD, UNDO, DEFAULT

- Seleccione “AUTO” para ejecutar automáticamente todo el procedimiento “AUTO SETUP”.
- Seleccione “RELOAD” para restaurar los últimos ajustes “AUTO SETUP” y anular los anteriores.
- Seleccione “UNDO” para anular los últimos ajustes “AUTO SETUP” y restaurar los anteriores.
- Seleccione “DEFAULT” para cambiar los parámetros “AUTO SETUP” a los ajustes iniciales de fábrica.

##### Notas

- “RELOAD” o “UNDO” sólo se encuentra disponible cuando usted ha ejecutado previamente “AUTO SETUP” y ha confirmado los resultados.
- “RELOAD” o “UNDO” no se encuentra disponible cuando usted cambia el ajuste de “BI-AMP” en el ajuste automático (vea la página 109) o “EXTRA SP ASSIGN” en “BASIC MENU” (vea la página 76).

#### 6 Pulse $\text{Ⓞ} \langle / \rangle$ para seleccionar el ajuste deseado de “EQ”.

##### Tipo de ecualizador paramétrico EQ

El ecualizador paramétrico ajusta el nivel de las bandas de frecuencias especificadas. Esta unidad selecciona automáticamente las bandas de frecuencias cruciales para la habitación de escucha y ajusta el nivel de las bandas de frecuencias seleccionadas para crear un campo acústico uniforme en la habitación. Puede seleccionar el tipo de ajustes del ecualizador paramétrico de entre las opciones siguientes.

Opciones: **NATURAL**, FLAT, FRONT

- Seleccione “NATURAL” para que la media de la respuesta de frecuencia de todos los altavoces con las frecuencias más altas produzca un sonido más natural. Se recomienda si el ajuste FLAT suena un poco discordante.
- Seleccione “FLAT” para calcular el promedio de la respuesta de frecuencia de todos los altavoces. Recomendado si todos sus altavoces son de una calidad similar.
- Seleccione “FRONT” para ajustar la respuesta de frecuencia de cada altavoz según el sonido de sus altavoces delanteros. Se recomienda si sus altavoces delanteros son de una calidad mucho más alta que la de los otros altavoces.



**7** Pulse **Ⓞ** para seleccionar “START” y luego pulse **Ⓞ**ENTER para iniciar el procedimiento de ajuste.

En la OSD aparece el mensaje siguiente. Cuando esta unidad inicia el procedimiento de ajuste automático salen tonos de prueba altos por los altavoces. Para que las mediciones sean más precisas, mantenga silencio y muévase a la pared donde no haya altavoces. Le recomendamos salir de la habitación de escucha durante el procedimiento de ajuste automático.

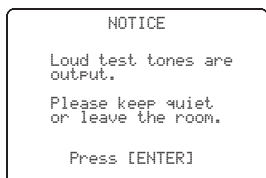

Una vez que realiza la siguiente operación, esta unidad inicia el procedimiento de ajuste automático.

**8** Pulse **Ⓞ**ENTER para iniciar el procedimiento de ajuste automático.

La pantalla siguiente aparece en la OSD y el procedimiento de ajuste empieza en 10 segundos.

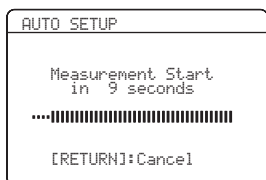

Durante el procedimiento de ajuste automático salen sonidos de prueba altos de cada altavoz. Una vez establecidos todos los elementos, la visualización “RESULT” aparece en la OSD.

**Notas**

- No haga ninguna operación en esta unidad durante el procedimiento de ajuste automático.
- Le recomendamos salir de la habitación mientras esta unidad realiza el ajuste automático. Esta unidad tarda aproximadamente 3 minutos en completar el ajuste automático.



Pulse **Ⓞ** para cancelar el procedimiento de ajuste automático.

**9** Asegúrese de que aparezca la pantalla siguiente y luego pulse **Ⓞ**ENTER para visualizar la pantalla del resultado.

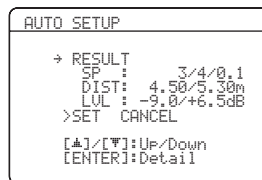
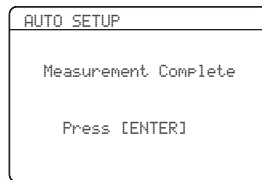

Los resultados visualizados en la pantalla “RESULT” son los siguientes:

**Número de altavoces SP**

Visualiza el número de altavoces conectado a esta unidad en el orden siguiente:  
Delanteros/Traseros/Subgraves

**Distancia de altavoces DIST**

Visualiza la distancia a los altavoces desde la posición de escucha en el orden siguiente:  
Distancia del altavoz más cercano/Distancia del altavoz más alejado

**Nivel de altavoces LVL**

Visualiza el nivel de salida de los altavoces en el orden siguiente:  
Nivel de salida más bajo/Nivel de salida más alto de los altavoces

**Notas**

- La señal que sale por el jack SUBWOOFER PRE OUT 2 es la misma que sale por el jack SUBWOOFER PRE OUT 1. Por lo tanto, aunque conecte dos altavoces de subgraves, el número de altavoces de subgraves conectados se indicará como “0.1”.
- Si “E-10:INTERNAL ERROR” aparece durante el procedimiento de prueba, reinicie desde el paso 4.
- Si no seleccionó “AUTO” en el paso 5 no salen tonos de prueba.
- Si ocurre un error durante el procedimiento “AUTO SETUP”, el procedimiento de instalación se cancelará y aparecerá una pantalla de error. Para conocer detalles, vea “Si aparece una pantalla de error” en la página 36.
- Cuando esta unidad detecta posibles problemas durante el procedimiento “AUTO SETUP”, “WARNING” y el número de los mensajes de aviso aparecen encima de “RESULT” (vea la página 36).
- Dependiendo del ambiente de escucha, “SWFR PHASE:REV” aparece durante el procedimiento automático y “SUBWOOFER PHASE” de “SOUND MENU” (vea la página 78) se pone automáticamente en “REVERSE”.

**10** Pulse **ENTER** para visualizar detalladamente los resultados del ajuste.

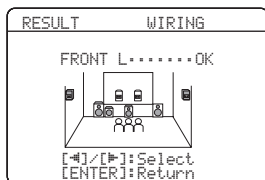
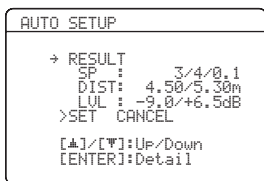

**11** Pulse repetidamente **◀/▶** para cambiar entre las visualizaciones de los resultados de la instalación.

Pulse **▲/▼** para cambiar entre los parámetros resultantes.

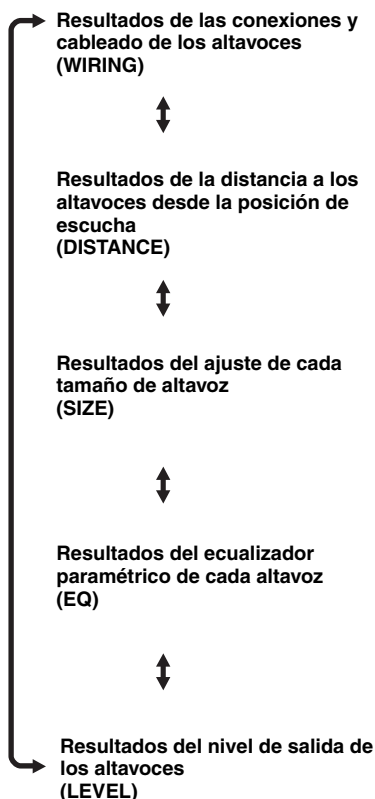

Si no está satisfecho con los resultados o quiere ajustar manualmente cada parámetro, use "MANUAL SETUP" (vea la página 71).

**Notas**

- Las distancias visualizadas en los resultados "DISTANCE" pueden ser superiores a las reales dependiendo de las características de su altavoz de subgraves.
- En los resultados "EQ" se puede establecer diferentes valores para la misma frecuencia, para proporcionar ajustes más finos.

**12** Pulse **ENTER** para volver a la visualización inicial.

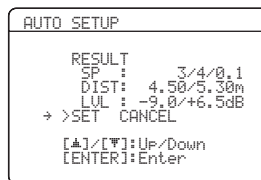

**13** Asegúrese de que el puntero apunte a "SET" y "CANCEL" y luego pulse **◀/▶** para seleccionar "SET" o "CANCEL".

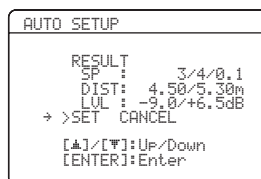

Opciones: **SET**, **CANCEL**

- Seleccione "SET" para confirmar los resultados "AUTO SETUP".
- Seleccione "CANCEL" para cancelar los resultados "AUTO SETUP".

**14** Pulse **ENTER** para confirmar su selección.

Aparece la pantalla siguiente. Desconecte el micrófono optimizador de esta unidad para salir de "SET MENU". El micrófono optimizador es sensible al calor. Aléjelo de la luz solar directa y no lo ponga encima de esta unidad.



Si cambia los altavoces, las posiciones de los altavoces o la disposición de su ambiente de escucha, ejecute de nuevo "AUTO SETUP" para recalibrar su sistema.

■ Si aparece una pantalla de error

Pulse **Ⓢ**/**▲**/**▼**/**◀**/**▶** para seleccionar “RETRY” o “EXIT” y luego pulse **Ⓢ** **ENTER**.

La visualización siguiente es un ejemplo cuando “E-9:USER CANCEL” aparece en la OSD.



Opciones: **RETRY**, **EXIT**

- Seleccione “RETRY” para reintentar el procedimiento “AUTO SETUP”.
- Seleccione “EXIT” para salir del procedimiento “AUTO SETUP”.



Si aparece “E-5:NOISY” también aparece “PROCEED” en las opciones. Cuando selecciona “PROCEED”, esta unidad continúa con las mediciones y los ajustes, pero puede que éstos no sean óptimos.

■ Si aparece “WARNING”

Cuando esta unidad detecta posibles problemas durante el procedimiento “AUTO SETUP”, “WARNING” aparece en la visualización inicial del resultado. Verifique los mensajes de aviso para corregir los ajustes de los altavoces.

**Nota**

Las advertencias, a diferencia de los errores, no cancelan el procedimiento “AUTO SETUP”.

**1 Asegúrese de que el puntero apunte a “WARNING” y luego pulse **Ⓢ** **ENTER** para visualizar la información detallada relacionada con la advertencia.**

El número a la derecha de “WARNING” indica el número de mensajes de aviso.

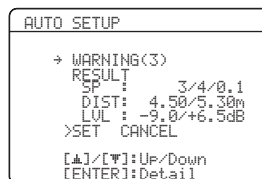

**2 Pulse repetidamente **Ⓢ**/**◀**/**▶** para cambiar entre las visualizaciones de advertencia.**

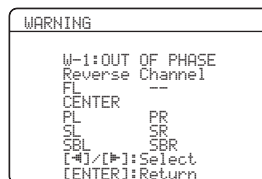

- Para conocer detalles de cada mensaje de advertencia, vea la sección “AUTO SETUP” en “Solución de problemas” en la página 116.
- Cuando el mensaje de advertencia correspondiente no se aplica al altavoz se visualiza “--”.
- Si “SWFR: TOO LOUD” o “SWFR: TOO LOW” aparece en la visualización “W-3:LEVEL ERROR”, ajuste el nivel del sonido de los altavoces de subgraves.

**3 Pulse **Ⓢ** **ENTER** para volver a la visualización inicial.**

# Selección de plantillas SCENE

Esta unidad está equipada con 17 plantillas SCENE de preajuste para varias situaciones de uso de esta unidad. Como ajuste inicial de fábrica se han asignado las siguientes plantillas SCENE a cada botón SCENE (vea la página 8):

**SCENE 1:** DVD Movie Viewing

**SCENE 2:** Music Disc Listening

**SCENE 3:** TV Viewing

**SCENE 4:** Radio Listening

Si quiere usar otras plantillas SCENE puede seleccionar la plantilla SCENE deseada en la librería de plantillas SCENE, y puede asignar las plantillas a los botones SCENE seleccionados del panel delantero y del mando a distancia.

Selección de la plantilla SCENE deseada

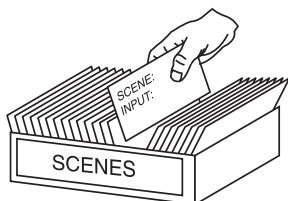

Librería de plantillas SCENE (Imagen)



Asignación de la plantilla SCENE al botón SCENE

- 2 Gire el selector **INPUT** (o ponga el selector del modo de operación en **AMP** y luego pulse **◀/▶**) para seleccionar la plantilla deseada.



- 3 Pulse de nuevo el botón **SCENE** (o **SCENE**) para confirmar la selección. La plantilla seleccionada SCENE se asigna al botón SCENE.



Panel delantero

o



Mando a distancia

## Nota

Una vez asignadas las plantillas SCENE deseadas a los botones SCENE correspondientes tendrá que establecer la fuente de entrada de la plantilla SCENE en el mando a distancia. Vea la página 41 para conocer detalles.

## Asignación de la plantilla SCENE deseada a los botones SCENE

- 1 Mantenga pulsado el botón **SCENE** (o **SCENE**) durante 3 segundos.

El indicador del botón SCENE seleccionado en el panel delantero empieza a parpadear, y el nombre de la plantilla asignada SCENE aparece en el visualizador del panel delantero.

3 segundos



Panel delantero

3 segundos



Mando a distancia



Parpadea

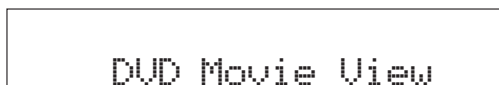

■ ¿Qué plantilla SCENE quiere seleccionar?

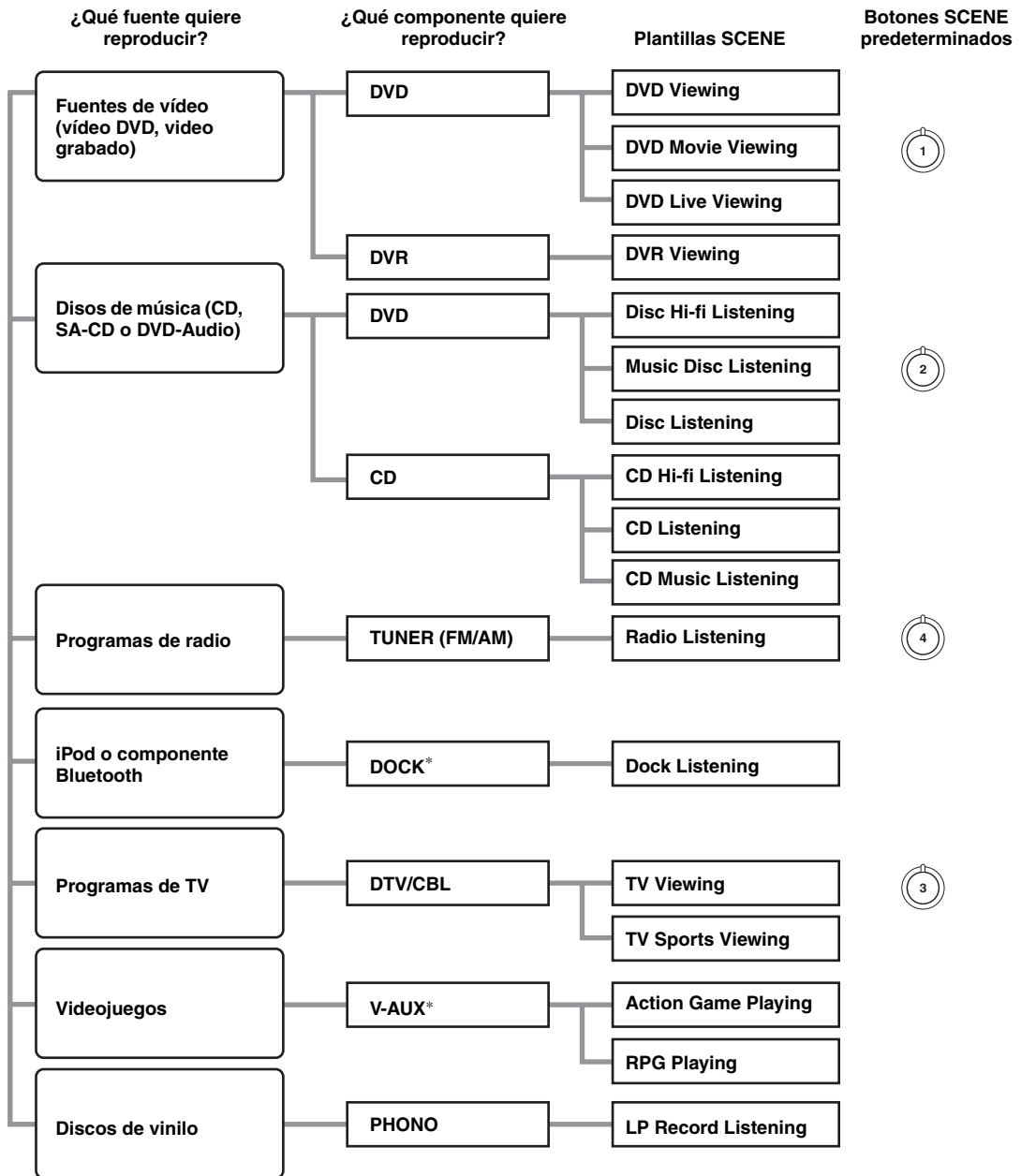

**Nota**

\* Cuando el iPod esté conectado al acoplador universal Yamaha iPod o un componente Bluetooth esté conectado al adaptador Bluetooth, esta unidad reproducirá las fuentes de audio introducidas por el terminal DOCK.



Puede crear sus plantillas originales SCENE editando las plantillas SCENE de preajuste. Vea la página 40 para conocer detalles.

## ■ Descripciones de plantillas SCENE de preajuste

Las ilustraciones del botón SCENE en la tabla siguiente indican los botones SCENE asignados en el ajuste predeterminados.

Plantilla SCENE	Fuente de entrada	Modo de reproducción	Características
<b>DVD Viewing</b>	DVD*	<b>Straight</b>	Seleccione esta plantilla SCENE cuando reproduzca el contenido general en el reproductor DVD.
<b>DVD Movie Viewing</b> 	DVD*	<b>MOVIE Sci-Fi</b>	Seleccione esta plantilla SCENE cuando reproduzca películas en el reproductor DVD.
<b>DVD Live Viewing</b>	DVD*	<b>ENTERTAINMENT Music Video</b>	Seleccione esta plantilla SCENE para disfrutar de vídeos de música en directo en su reproductor DVD.
<b>DVR Viewing</b>	DVR	<b>MOVIE Drama</b>	Seleccione esta plantilla SCENE cuando reproduzca películas en su grabadora de vídeo digital.
<b>Disc Hi-fi Listening</b>	DVD*	<b>Pure Direct</b>	Seleccione esta plantilla SCENE para disfrutar del sonido de alta fidelidad de los discos de música en su reproductor DVD.
<b>Music Disc Listening</b> 	DVD*	<b>STEREO 2ch Stereo</b>	Seleccione esta plantilla SCENE cuando reproduzca discos de música en su reproductor DVD.
<b>Disc Listening</b>	DVD*	<b>STEREO 7ch Stereo</b>	Seleccione esta plantilla SCENE cuando reproduzca fuentes de música en su reproductor DVD como música de fondo.
<b>CD Hi-fi Listening</b>	CD*	<b>Pure Direct</b>	Seleccione esta plantilla SCENE para disfrutar del sonido de alta fidelidad de los discos de música en su reproductor CD.
<b>CD Listening</b>	CD*	<b>STEREO 7ch Stereo</b>	Seleccione esta plantilla SCENE cuando reproduzca discos de música en su reproductor CD.
<b>CD Music Listening</b>	CD*	<b>STEREO 2ch Stereo</b>	Seleccione esta plantilla SCENE cuando reproduzca fuentes de música en su reproductor CD como música de fondo.
<b>Radio Listening</b> 	TUNER	<b>MUSIC ENHANCER 7ch Enhancer</b>	Seleccione esta plantilla SCENE para disfrutar de programas de radio de FM o AM.
<b>Dock Listening</b>	V-AUX	<b>MUSIC ENHANCER 7ch Enhancer</b>	Seleccione esta plantilla SCENE cuando reproduzca música en su iPod colocado en un acoplador universal Yamaha iPod o en un componente Bluetooth conectado al adaptador Bluetooth.
<b>TV Viewing</b> 	DTV/CBL	<b>Straight</b>	Seleccione esta plantilla SCENE para disfrutar de los programas en general en su TV.
<b>TV Sports Viewing</b>	DTV/CBL	<b>ENTERTAINMENT Sports</b>	Seleccione esta plantilla SCENE para disfrutar de los programas de deportes en su TV.
<b>Action Game Playing</b>	V-AUX	<b>ENTERTAINMENT Action Game</b>	Seleccione esta plantilla SCENE cuando reproduzca juegos de acción, como carreras de automóviles y juegos FPS.
<b>RPG Playing</b>	V-AUX	<b>ENTERTAINMENT Roleplaying Game</b>	Seleccione esta plantilla SCENE cuando reproduzca juegos de rol.
<b>LP Record Listening</b>	PHONO	<b>Pure Direct</b>	Seleccione esta plantilla SCENE cuando reproduzca discos de vinilo en su giradiscos.

\* Cuando el reproductor DVD o el reproductor CD conectado tiene la capacidad de las señales de control SCENE y está conectado al jack REMOTE OUT de esta unidad, esta unidad controla el reproductor DVD o el reproductor CD con las funciones SCENE.

## Creación de sus plantillas SCENE originales

Puede crear sus plantillas SCENE originales para cada botón SCENE. Puede consultar las 17 plantillas SCENE de preajuste para crear las plantillas SCENE originales.

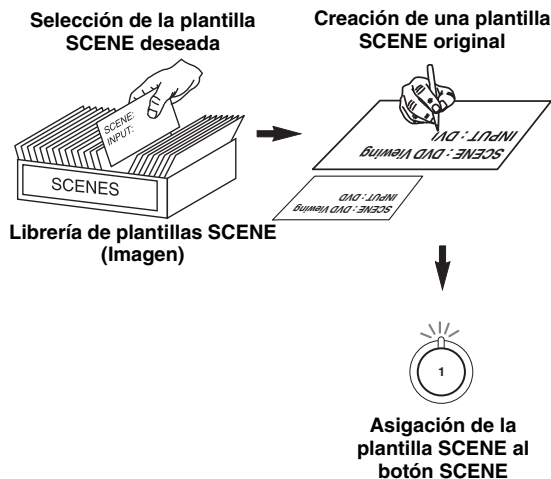

**1 Encienda el monitor de vídeo conectado a esta unidad.**

**2 Mantenga pulsado el botón ④SCENE durante 3 segundos.**

La pantalla de personalización de la plantilla SCENE aparece en el monitor de vídeo.

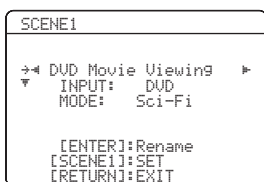

**Nota**

Cuando la plantilla SCENE que quiera personalizar no esté asignada a ningún botón ④SCENE, pulse repetidamente ⑨◀/▶ para recuperar la plantilla SCENE deseada en la pantalla del menú.

**3 Pulse ⑨△/▽ para seleccionar el parámetro deseado de la plantilla SCENE y luego ⑨◀/▶ para seleccionar el valor deseado del parámetro seleccionado.**

Puede ajustar los parámetros siguientes para una plantilla SCENE:

- **INPUT:** El componente fuente de entrada.
- **MODE:** Los programas de campo acústico activo, el modo “Straight” o “Pure Direct”.

**4 Pulse de nuevo el botón ④SCENE para confirmar la edición.**



Aparece un asterisco (\*) al lado del nombre de la plantilla SCENE original.

**Notas**

- Una vez asignadas las plantillas SCENE deseadas a los botones ④SCENE correspondientes tendrá que establecer la fuente de entrada de la plantilla SCENE en el mando a distancia. Vea la página 41 para conocer detalles.
- Puede crear una plantilla SCENE personalizada para cada botón SCENE, y si quiere crear otra plantilla SCENE personalizada, esta unidad escribirá una plantilla nueva sobre la plantilla SCENE personalizada antigua.
- La nueva plantilla sólo estará disponible para el botón asignado SCENE.

**■ Cambio de nombre de las plantillas SCENE**

Seleccione el nombre de la plantilla SCENE en el paso 3 de “Creación de sus plantillas SCENE originales” y luego pulse ⑨ENTER.

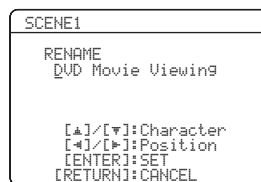

- Pulse ⑨△/▽ para seleccionar el caracter deseado.
- Pulse ⑨◀/▶ para poner “\_” (subrayado) debajo del espacio o carácter que desea editar.
- Pulse ⑩RETURN para cancelar el nombre nuevo.
- Pulse ⑨ENTER para confirmar el nombre nuevo.

## Uso del mando a distancia para la función SCENE

### ■ Control de los componentes fuente de entrada en el modo SCENE

Con el mando a distancia puede controlar esta unidad y el componente fuente de entrada. Deberá poner de antemano el código de mando a distancia apropiado para cada fuente de entrada (vea la página 93).

Antes de hacer las operaciones siguientes, ponga el selector del modo de operación del mando a distancia en **⑩SOURCE**.

- 1** Pulse el botón **④SCENE** deseado en el mando a distancia.
- 2** Pulse los botones deseados en el área \* de abajo para controlar el componente fuente de entrada de la plantilla SCENE seleccionada.

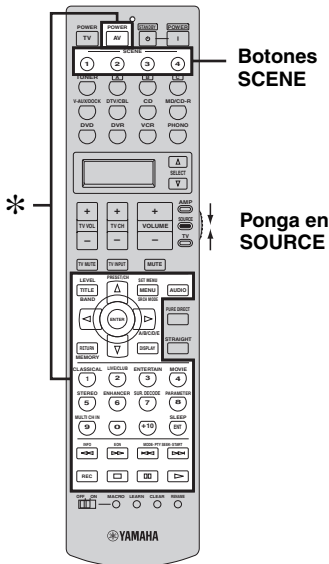

#### Nota

\* Estos botones controlan el componente fuente de entrada. Vea la página 92 para conocer detalles de la función de cada botón.

### ■ Ajuste de la fuente de entrada de la plantilla SCENE personalizada en el mando a distancia

Si personaliza la fuente de entrada de la plantilla SCENE seleccionada tendrá que establecer la fuente de entrada de la plantilla SCENE en el mando a distancia para utilizar correctamente el componente fuente de entrada.

- 1** Mantenga pulsado el botón **④SCENE** y el botón selector de entrada deseado **(⑤)**. El indicador de transmisión **(②)** parpadea dos veces.
- 2** Mantenga pulsados los botones en el paso 2 hasta que "OK" aparezca en el visualizador **(⑥)** del mando a distancia.

#### Nota

Si no se hace bien el ajuste de la fuente de entrada, aparece "NG" en el visualizador **(⑥)**. En este caso, repita el procedimiento de ajuste.



# Reproducción

## Precaución

Deberá tener mucho cuidado cuando reproduzca CDs codificados en DTS. Si reproduce un CD codificado en DTS en un reproductor CD incompatible con DTS, sólo oírá ruidos no deseados que podrán dañar sus altavoces. Compruebe si su reproductor CD soporta CDs codificados en DTS. Además, compruebe el nivel de salida del sonido de su reproductor CD antes de reproducir un CD codificado en DTS.



Para reproducir CDs codificados con DTS cuando se usa una conexión de audio digital, ponga "DECODER MODE" de "INPUT MENU" en "DTS" antes de la reproducción (vea la página 85).

Antes de hacer las operaciones siguientes, ponga el selector del modo de operación del mando a distancia en **AMP**.

## Procedimiento básico

### 1 Encienda el monitor de vídeo conectado a esta unidad.



Vea la página 46 para visualizar la información de la fuente de entrada en el monitor de vídeo.

### 2 Gire el selector **INPUT** (o pulse uno de los botones selectores de entrada **INPUT**) para seleccionar la fuente de entrada deseada.

El nombre de la fuente de entrada actualmente seleccionada aparece en el visualizador del panel delantero durante unos pocos segundos.



El botón selector de entrada correspondiente del mando a distancia para la fuente de entrada actualmente seleccionada se enciende durante unos 5 segundos después de pulsar cualquier botón del mando a distancia, mostrando el componente fuente que está siendo utilizado.

### 3 Inicie la reproducción en el componente seleccionado o seleccione una emisora.

- Consulte las instrucciones de funcionamiento del componente.
- Vea la página 53 para conocer detalles de las instruccionesfor de sintonización de FM/AM.
- Vea la página 60 para conocer detalles de las operaciones iPod.
- Vea la página 62 para conocer detalles de las operaciones Bluetooth.

### 4 Gire **VOLUME** (o pulse **VOLUME +/-**) para ajustar el volumen al nivel de salida deseado.



- Vea la página 52 para ajustar el nivel de cada altavoz.
- Esto no afecta al nivel AUDIO OUT (REC).
- Puede ajustar el nivel de sonido inicial y el nivel de sonido máximo (vea la página 80).

### 5 Gire el selector **PROGRAM** (o pulse repetidamente uno de los botones selectores de programa de campo acústico **AC**) para seleccionar el programa de campo acústico deseado.

El nombre del programa de campo acústico seleccionado aparece en el visualizador del panel delantero. Vea la página 48 para conocer detalles de los programas de campos acústicos.

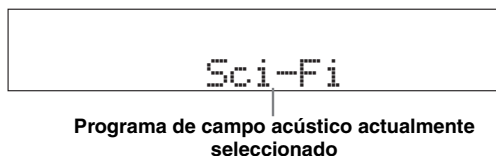

#### Nota

Los programas de campo acústico no se pueden seleccionar cuando el componente conectado a los jacks MULTI CH INPUT está seleccionado como fuente de entrada (vea la página 43).



- Elija un programa de campo acústico según sus preferencias de escucha, y no se base en el nombre del programa.
- Cuando selecciona una fuente de entrada, esta unidad selecciona automáticamente el último programa acústico utilizado con la fuente de entrada correspondiente.
- Para visualizar información del programa de campo acústico actualmente seleccionado en la OSD, vea la página 64 para conocer detalles.

Antes de hacer las operaciones siguientes, ponga el selector del modo de operación del mando a distancia en **AMP**.

## Selección del componente MULTI CH INPUT

Use esta característica para seleccionar el componente conectado a los jacks MULTI CH INPUT (vea la página 25) como fuente de entrada.

**Gire el selector **INPUT** para seleccionar "MULTI CH" (o pulse **MULTI CH IN**).**

"MULTI CH" aparece en el visualizador del panel delantero.



Use el menú "MULTI CH" en "INPUT MENU" para ajustar el parámetro para MULTI CH INPUT (vea la página 86).

### Nota

Los programas de campo acústico no se pueden seleccionar cuando el componente conectado a los jacks MULTI CH INPUT está seleccionado como fuente de entrada.

## Selección del juego de altavoces delanteros

Use esta función para encender o apagar el sistema de altavoces delanteros (FRONT A y/o FRONT B).

**Pulse repetidamente **SPEAKERS** en el panel delantero para encender o apagar el juego de altavoces delanteros conectado a los terminales FRONT A y/o EXTRA SP.**

El juego de altavoces delanteros activos cambia de la forma siguiente.



### Notas

- El ajuste FRONT A y B o FRONT B no está disponible cuando "EXTRA SP ASSIGN" se pone en "PRESENCE", "ZONE 2" o "NONE" (vea la página 76).
- Apague el sonido de esta unidad cuando cambie el ajuste de los altavoces delanteros.

### ■ Utilización de la función Zone B

Cuando ponga "EXTRA SP ASSIGN" en "ZONE B" (vea la página 76) podrá usar los altavoces conectados a los terminales de altavoces EXTRA SP de otra habitación (Zone B).

**Pulse repetidamente **SPEAKERS** en el panel delantero para encender o apagar todos los altavoces Zone B.**

Cuando active los altavoces Zone B, todos los altavoces de la habitación principal se silenciarán.

### Nota

Si selecciona el programa de campo acústico y activa los altavoces Zone B, Virtual CINEMA DSP se activará automáticamente (vea la página 51).

Antes de hacer las operaciones siguientes, ponga el selector del modo de operación del mando a distancia en **AMP**.

## Selección de jacks de entrada de audio (AUDIO SELECT)

Esta unidad dispone de una variedad de jacks de entrada. Use esta función (selección de jack de entrada de audio) para cambiar entre los jacks de entrada cuando hay más de un jack de entrada asignado a la misma fuente de entrada.



- Le recomendamos poner el jack de entrada de audio en "AUTO" en la mayoría de los casos.
- Puede ajustar el jack de entrada de audio predeterminado de esta unidad usando "AUDIO SELECT" en "OPTION MENU" (vea la página 89).

Pulse repetidamente **AUDIO SELECT** (o **AUDIO**) para seleccionar el jack de entrada de audio deseado.

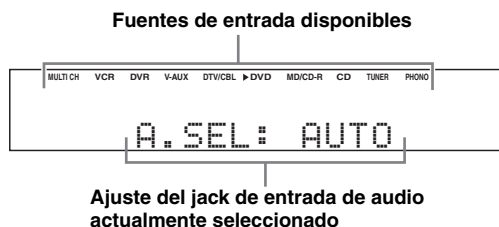

AUDIO SELECT	Función
AUTO	Selecciona automáticamente las señales de entrada en el orden siguiente: (1) HDMI (2) Señales digitales (3) Señales analógicas
HDMI	Selecciona solamente señales HDMI. Si no se introducen señales HDMI no sale sonido.
COAX/OPT	Selecciona automáticamente las señales de entrada en el orden siguiente: (1) Señales digitales introducidas en el jack COAXIAL (2) Señales digitales introducidas en el jack OPTICAL Cuando no se introducen señales no sale sonido.
ANALOG	Selecciona solamente señales analógicas. Si no se introducen señales analógicas, no sale sonido.

### Nota

Esta función no está disponible cuando no se han asignado jacks de entrada digital (OPTICAL, COAXIAL y HDMI). Además, HDMI no está disponible como ajuste de selección de jack de entrada de audio cuando no se utilizan los jacks HDMI IN. Use "I/O ASSIGNMENT" en "INPUT MENU" para reasignar el jack de entrada respectivo (vea la página 84).

## Visualización del estado actual de esta unidad en un monitor de vídeo

Puede visualizar la información de funcionamiento de esta unidad en un monitor de vídeo.

**1 Encienda el monitor de vídeo conectado a esta unidad.**

**2 Pulse **DISPLAY** en el mando a distancia.** La pantalla del estado actual aparece en la OSD.

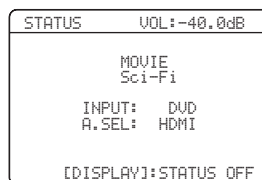

- Utilizando el parámetro "OSD-AMP" en "OPTION MENU" (vea la página 87) puede seleccionar el tiempo que el estado actual se va a visualizar en la OSD.
- Para apagar la pantalla de estado, pulse de nuevo **DISPLAY**.

### Nota

La señal OSD no sale por los jacks DVR y VCR VIDEO OUT y no se grabará.

## Uso de sus auriculares

Conecte un par de auriculares con clavija de cable de audio analógico o estéreo al jack PHONES del panel delantero.

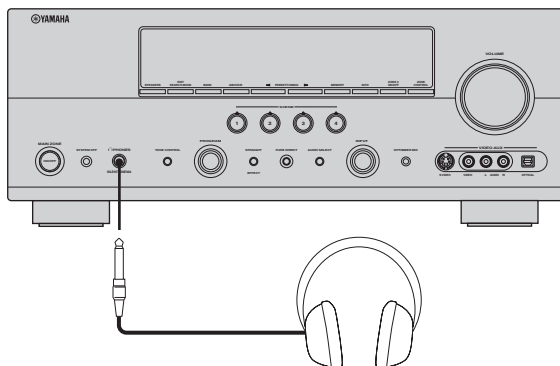

Cuando selecciona un programa de campo acústico, el modo SILENT CINEMA se activa automáticamente (vea la página 51).

### Notas

- Cuando conecte auriculares no saldrán señales por los terminales de los altavoces.
- Todas las señales de audio Dolby Digital y DTS se mezclan para los auriculares canales delanteros derecho e izquierdo.

## Silencia la salida de audio

Pulse **MUTE** en el mando a distancia para silenciar la salida de audio.

Pulse de nuevo **MUTE** para reanudar la salida de audio.



- También puede girar **VOLUME** (o pulsar **VOLUME +/-**) para reanudar la salida de audio.
- Puede ajustar el nivel de silenciamiento usando el parámetro "MUTE TYPE" en "VOLUME MENU" (vea la página 80).
- El indicador MUTE parpadea en el visualizador del panel delantero cuando se silencia la salida de audio, y desaparece del visualizador cuando se reanuda la salida de audio.

Antes de hacer las operaciones siguientes, ponga el selector del modo de operación del mando a distancia en **AMP**.

## Reproducción de fuentes de vídeo como fondo de una fuente de audio

Puede combinar una imagen de una fuente de vídeo con el sonido de una fuente de audio. Por ejemplo, puede disfrutar escuchando música clásica viendo al mismo tiempo un hermoso paisaje en el monitor de vídeo.

Pulse los botones selectores de entrada (5) del mando a distancia para seleccionar una fuente de vídeo y luego una fuente de audio.

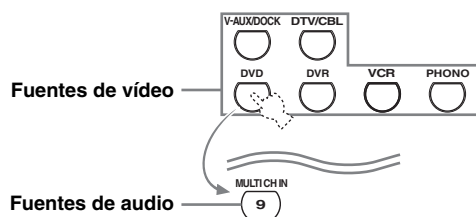
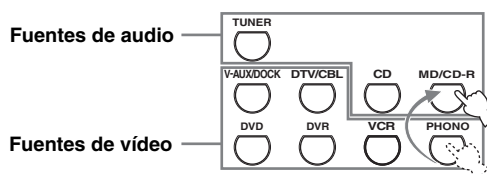

- Puede seleccionar también "MULTI CH" como fuente de audio (vea la página 43). Ponga el selector del modo de operación en **AMP** y luego pulse **MULTI CH IN**.
- Ponga el parámetro "BGV" del menú "MULTI CH" en el ajuste deseado para seleccionar la fuente de entrada de vídeo de fondo predeterminada de entre las fuentes MULTI CH INPUT (vea la página 86).

## Visualización de información de la fuente de entrada

Puede visualizar la información de audio y vídeo de la señal de entrada actual.

- 1 Ponga el selector del modo de operación en **AMP** y luego pulse **SET MENU** en el mando a distancia.

La visualización “SET MENU” inicial aparece en la OSD.

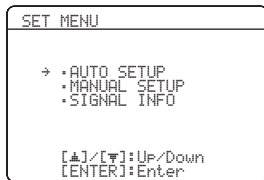

- 2 Pulse repetidamente **DOWN** para seleccionar “SIGNAL INFO” y luego pulse **ENTER**.

En la OSD aparece la información de audio de la fuente de entrada.

- 3 Pulse **LEFT/RIGHT** para cambiar entre las visualizaciones de información de audio y vídeo.

- 4 Pulse de nuevo **SET MENU** en el mando a distancia para salir de “SET MENU”.

### Información de audio

Información	Descripciones
FORMAT	Formato de señal. Cuando esta unidad no puede detectar una señal digital se pone automáticamente en el modo de entrada analógica.
SAMPLING	El número de muestras por segundo tomadas de una señal continua para hacer una señal discreta.
CHANNEL	El número de canales de la fuente en la señal de entrada (delantero/surround/LFE). Por ejemplo, una pista de sonido de múltiples canales con 3 canales delanteros, 2 surround y LFE, se visualiza como “3/2/0.1”.
BITRATE	El número de bits que pasan por un punto dado por segundo.
FLAG	Datos de bandera codificados en señales DTS, Dolby Digital o PCM que indican a la unidad que conmute automáticamente los decodificadores (“Surround EX”, etc.).

#### Nota

“—” aparece cuando esta unidad no puede visualizar la información correspondiente.

### Información de vídeo

Información	Descripciones
HDMI SIGNAL	Tipo de señales de vídeo de la fuente y de señales de vídeo que salen por el jack HDMI OUT de esta unidad.
HDMI RES.	Resolución de la señal de entrada (analógica o HDMI) y de la señal de salida (HDMI). Cuando las señales de vídeo de entrada sean señales de vídeo compuesto o S-vídeo, las señales de vídeo de entrada se indicarán como “Composite” o “S-Video”.
ANALOG RES.	Resolución de las señales de vídeo analógico que salen por los jacks COMPONENT VIDEO MONITOR OUT de esta unidad.
HDMI ERROR (HDMI MESSAGE)	Mensaje de error para las fuentes HDMI o dispositivos HDMI conectados.

#### Nota

“—” aparece cuando esta unidad no puede visualizar la información correspondiente.

### Error y mensaje de HDMI

Mensaje	Causa
DEVICE OVER	El número de componentes HDMI conectados sobrepasa el límite.
HDCP ERROR	Ha fallado la autenticación HDCP.
Out of Res.	Fuera de resolución. El monitor conectado no es compatible con la resolución de la señal de vídeo de entrada.

## Utilización del temporizador para dormir

Utilice esta función para poner automáticamente la zona principal en el modo de espera después de pasar ciento tiempo. El temporizador para dormir es útil para cuando usted se acuesta mientras esta unidad reproduce o graba una fuente. El temporizador para dormir también apaga automáticamente cualquier componente externo conectado al AC OUTLET(S) (vea la página 28).

### Nota

Aunque esta unidad esté en el modo de espera no cortará la alimentación a AC OUTLET(S) mientras cargue el iPod conectado (vea la página 28).

**Ponga el selector del modo de operación en ⑩AMP y luego pulse repetidamente ⑮SLEEP para poner el tiempo.**

Cada vez que pulsa ⑮SLEEP, el visualizador del panel delantero cambia como se muestra más abajo.

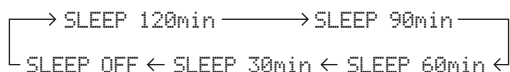

El indicador SLEEP parpadea mientras usted cambia el tiempo del temporizador para dormir. Una vez ajustado el temporizador para dormir, el indicador SLEEP se enciende en el visualizador del panel delantero, y la visualización vuelve al programa de campo acústico seleccionado.

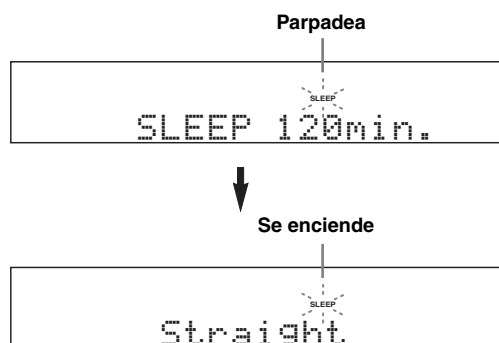

## ■ Cancelación del temporizador para dormir

**Pulse repetidamente ⑮SLEEP en el mando a distancia hasta que “SLEEP OFF” aparezca en el visualizador del panel delantero.**

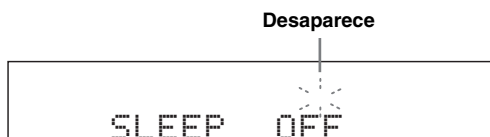

El indicador SLEEP se apaga y “SLEEP OFF” desaparece del visualizador del panel delantero después de pasar unos pocos segundos.



El ajuste del temporizador para dormir también se puede cancelar pulsando ⑭STANDBY (o ⑫MAIN ZONE ON/OFF) para poner la zona principal en el modo de espera.

# Programas de campos acústicos

Esta unidad está equipada con una variedad de decodificadores digitales precisos que le permiten disfrutar de la reproducción de múltiples canales de casi cualquier fuente de sonido estéreo o multicanal. También esta equipada con un chip de procesamiento digital Yamaha (DSP) que contiene varios programas de campos acústicos que usted puede utilizar para realzar la calidad de la reproducción.

## Selección de programas de campos acústicos

Gire el selector **PROGRAM** (o ponga el selector del modo de operación en **AMP** y luego pulse repetidamente uno de los botones selectores de campo acústico).

El nombre del programa de campo acústico seleccionado aparece en el visualizador del panel delantero y en la OSD.

### Notas

- Cuando selecciona una fuente de entrada, esta unidad selecciona automáticamente el último programa acústico utilizado con la fuente de entrada correspondiente.
- Los programas de campo acústico no se pueden seleccionar cuando el componente conectado a los jacks MULTI CH INPUT está seleccionado como fuente de entrada (vea la página 43).
- Cuando reproduzca las fuentes Dolby TrueHD, Dolby Digital Plus, DTS-HD Master Audio o DTS-HD High Resolution Audio, esta unidad no activará ningún programa de campo acústico.
- Cuando las frecuencias de muestreo de las fuentes de entrada sean superiores a 96 kHz, esta unidad no aplicará ninguno de los programas de campos acústicos.

## Descripciones de programas de campos acústicos



Seleccione un programa de campo acústico según sus preferencias de escucha, y no se base en el nombre del programa, etc.

### ■ Para fuentes de música



Para las fuentes de música también le recomendamos usar el modo Pure Direct (vea la página 52).

### Notas

- Los parámetros de campos acústicos disponibles son distintas según el ajuste de los altavoces.
- “DIALG.LIFT” sólo está disponible cuando “EXTRA SP ASSIGN” en “SPEAKER SET” está en “PRESENCE” (vea la página 76).

### CLASSICAL

Programa	Descripciones
Hall in Munich	Este campo acústico simula una sala de conciertos de unas 2500 butacas en Munich, con un elegante acabado interior en madera como es normal en las salas de concierto de Europa. Las reverberaciones elegantes y hermosas se propagan creando un atmósfera tranquilizante. El asiento virtual del oyente está en la parte central izquierda de la sala.
Hall in Vienna	Ésta es una sala de conciertos media de unas 1700 butacas, en forma de caja de zapatos como es habitual en Viena. Las columnas y las tallas de adorno crean reflejos muy complejos de todo alrededor de los oyentes que producen un sonido completo e intenso.
Chamber	Este programa crea un espacio relativamente amplio con un techo alto como, por ejemplo, el de una sala de audiencias de un palacio. Ofrece reverberaciones agradables que son adecuadas para la música suave o de cámara.

## LIVE/CLUB

Programa	Descripciones
Cellar Club	Este programa simula un local de actuaciones en directo, con techo bajo y atmósfera acogedora. Un campo acústico real y vivo con un sonido potente, como si el oyente estuviese en la primera fila de un escenario pequeño.
The Roxy Theatre	Éste es el campo acústico de una sala de conciertos de música rock en directo de Los Angeles con 460 butacas. El asiento virtual del oyente está en la parte central izquierda de la sala.
The Bottom Line	Este es el campo acústico frente al escenario del The Bottom Line, un famoso club de jazz que estaba en New York. La capacidad es de 300 personas sentadas a la derecha e izquierda de un campo acústico que ofrece un sonido real y vibrante.

## ■ Para varias fuentes

## Notas

- Los parámetros de campos acústicos disponibles y los campos acústicos creados son diferentes según las fuentes de entrada y los ajustes de esta unidad.
- "DIALG.LIFT" sólo está disponible cuando "EXTRA SP ASSIGN" en "SPEAKER SET" está en "PRESENCE" (vea la página 76).

## ENTERTAINMENT

Programa	Descripciones
Sports	Este programa permite a los oyentes disfrutar de las emisiones deportivas en estéreo y de los programas de variedades de estudio con una sensación viva enriquecedora. En las emisiones deportivas, las voces de los comentaristas se ubican claramente en el centro, mientras que la atmósfera del estadio se expande por un espacio óptimo para ofrecer a los oyentes la sensación de estar presentes en el estadio.
Action Game	Este campo de sonido ha sido optimizado para los deportes de acción, como las carreras de automóviles y los juegos FPS. Utiliza los datos de reflejo que limitan el margen de los efectos por canal para ofrecer un ambiente de reproducción poderoso con la sensación de presencia, realizando varios tonos de efectos y manteniendo un sentido clara de las direcciones.
Roleplaying Game	Este campo acústico ha sido optimizado para interpretar el papel de personajes y para juegos de aventuras. Combina los efectos de campos acústicos para películas y de campos acústicos diseñados para "Action Game", para representar la profundidad de la sensación tridimensional durante el juego, y ofrecer efectos surround como los de las películas en las escenas de película del juego.
Music Video	Este campo acústico ofrece una imagen de sala de conciertos donde se interpreta en directo música popular, rock y jazz. El oyente puede disfrutar de un espacio de música en directo gracias al campo acústico de presencia que realza la viveza de las voces, lo solos y los instrumentos de ritmo y compás, y al campo acústico surround que reproduce el espacio de una sala grande de conciertos en directo.

## ■ Para fuentes de películas



Puede seleccionar el decodificador deseado utilizado con el programa de campo acústico siguiente (excepto "Mono Movie"). Vea la página 69 para conocer detalles.

## Notas

- Los parámetros de campos acústicos disponibles y los campos acústicos creados son diferentes según las fuentes de entrada y los ajustes de esta unidad.
- "DIALG.LIFT" sólo está disponible cuando "EXTRA SP ASSIGN" en "SPEAKER SET" está en "PRESENCE" (vea la página 76).

## MOVIE

Programa	Descripciones
Standard	Este programa crea un campo acústico que realza la sensación envolvente sin alterar el posicionamiento acústico original del audio multicanal como Dolby Digital y DTS. Ha sido diseñado con el concepto de un "cine ideal", en el que los espectadores están rodeados por hermosas reverberaciones por las partes derecha, izquierda y posterior.
Spectacle	Este programa representa la sensación espectacular de las superproducciones. Reproduce un campo acústico de cine amplio adecuado para películas en cinemascopio y pantalla panorámica, con una gama dinámica excelente desde los sonidos muy bajos a los muy altos.
Sci-Fi	Este programa reproduce claramente el sonido de ciencia ficción y los efectos especiales más recientes de las películas de cine. Puede disfrutar de una variedad de espacios virtuales creados cinematográficamente, en los que se pueden separar claramente los diálogos, los efectos de sonido y la música de fondo.



Programa	Descripciones
Adventure	Este programa es ideal para reproducir con precisión el diseño del sonido de las películas de acción y aventuras. El campo acústico restringe las reverberaciones, pero realza la reproducción de un espacio potente expandido ampliamente a izquierda y derecha. La profundidad reproducida también se restringe relativamente para asegurar la separación entre los canales de audio y la claridad del sonido.
Drama	Este campo acústico proporciona reverberaciones estables que se adaptan a la amplia gama de géneros cinematográficos, desde dramas a musicales y comedias. Las reverberaciones son modestas, pero ofrecen una sensación tridimensional óptima, reproduciendo suavemente tonos de efectos y música de fondo, con las palabras claras y un posicionamiento central que no fatiga al oyente incluso después de pasar largas horas viendo programas.
Mono Movie	Este programa sirve para reproducir fuentes de vídeo mono, como el de películas clásicas, en el ambiente de un buen cine antiguo. El programa produce una expansión y reverberación óptimas en el audio original para crear un espacio confortable con cierta profundidad de sonido.

**Nota**

Los parámetros disponibles son diferentes según las fuentes de entrada y los ajustes de esta unidad.

**STEREO**

Programa	Descripciones
2ch Stereo	Use este programa para mezclar fuentes multicanales en 2 canales.
7ch Stereo	Use este programa para dar salida al sonido de todos los altavoces. Cuando reproduzca fuentes de múltiples canales, esta unidad mezclará las fuentes en 2 canales, y luego dará salida al sonido por todos los altavoces. Este programa crea un campo acústico más grande, y es ideal para música de fondo en fiestas, etc.

■ **El Compressed Music Enhancer**

**MUSIC ENHANCER**

Programa	Descripciones
Straight Enhancer	Use este programa para mejorar el sonido más parecido a la profundidad y amplitud originales de los artefactos de compresión de múltiples canales y de 2 canales.
7ch Enhancer	Use este programa para reproducir artefactos de compresión en estéreo de 7 canales.

■ **Surround decode mode**

**SUR. DECODE**

Programa	Descripciones
Sur. Decoder	Seleccione este programa para reproducir fuentes con los decodificadores seleccionados. Puede reproducir fuentes de 2 canales o múltiples canales. Vea la página 69 para conocer detalles.

## ■ Uso de programas de campos acústicos sin altavoces surround (Virtual CINEMA DSP)

Virtual CINEMA DSP le permite disfrutar de los programas CINEMA DSP sin altavoces surround. Esto crea altavoces virtuales para reproducir el campo acústico natural.

Cuando ponga “SUR. L/R SP” en “NONE” (vea la página 77), Virtual CINEMA DSP se activará automáticamente siempre que usted seleccione un programa de campo acústico (vea la página 48).

### Nota

Virtual CINEMA DSP no se activará aunque “SUR. L/R SP” se ponga en “NONE” (vea la página 77) en los casos siguientes:

- cuando el componente conectado a los jacks MULTI CH INPUT está seleccionado como fuente de entrada (vea la página 43).
- cuando se conecten auriculares al jack PHONES.
- cuando esta unidad está en el modo “7ch Stereo”.

## ■ Para disfrutar de fuentes de múltiples canales y programas de campos acústicos con auriculares (SILENT CINEMA)

SILENT CINEMA le permite disfrutar de la música o sonido de películas de múltiples canales, incluyendo fuentes Dolby Digital y DTS, con auriculares convencionales. SILENT CINEMA se activa automáticamente siempre que usted conecta auriculares al jack PHONES mientras escucha programas de campos acústicos (vea la página 48). Cuando se activa, el indicador SILENT CINEMA se enciende en el visualizador del panel delantero.

### Notas

- SILENT CINEMA no se activa cuando el componente conectado a los jacks MULTI CH INPUT se selecciona como fuente de entrada (vea la página 43).
- SILENT CINEMA no es eficaz cuando se selecciona el modo “Pure Direct” (vea la página 52) o “2ch Stereo” (vea la página 50), ni cuando esta unidad está en el modo “Straight” (vea la página 51).

Antes de hacer las operaciones siguientes, ponga el selector del modo de operación del mando a distancia en **AMP**.

## Para disfrutar de fuentes de entrada sin procesar (Modo de decodificación directa)

Cuando esta unidad esté en el modo “Straight”, las fuentes estéreo de 2 canales sólo saldrán por los altavoces delanteros derecho e izquierdo. Las fuentes de múltiples canales se decodifican directamente para los canales apropiados sin ningún proceso de efectos adicional.

Pulse **STRAIGHT** (o **STRAIGHT**) para seleccionar “Straight”.

## ■ Desactivación del modo “Straight”

Pulse **STRAIGHT** (o **STRAIGHT**) para que “Straight” desaparezca del visualizador del panel delantero.

El efecto de sonido se activa de nuevo.

# Uso de las características de audio

Antes de hacer las operaciones siguientes, ponga el selector del modo de operación del mando a distancia en **AMP**.

## Ajuste de nivel de los altavoces

Puede ajustar el nivel de salida de cada altavoz mientras escucha una fuente de música. Esto también es posible cuando se reproducen fuentes introducidas por los jacks MULTI CH INPUT.

### Nota

Esta operación anulará los ajustes de nivel hechos en "AUTO SETUP" (vea la página 32) y "SP LEVEL" (vea la página 78).

### 1 Pulse **LEVEL** en el mando a distancia y luego pulse repetidamente **▲ / ▼** para seleccionar el altavoz que quiera ajustar.

Visualizador	Altavoz ajustado
FRONT L	Altavoz delantero izquierdo
FRONT R	Altavoz delantero derecho
CENTER	Altavoz central
SUR. L	Altavoz surround izquierdo
SUR. R	Altavoz surround derecho
SBL	Altavoz surround trasero izquierdo
SBR	Altavoz surround trasero derecho
SWFR	Altavoz de subgraves
PRNS L	Altavoz izquierdo de presencia
PRNS R	Altavoz derecho de presencia



- Los canales de altavoces disponibles son distintos según el ajuste de los altavoces.
- Cuando el monitor de vídeo esté encendido, el menú de ajuste "LEVEL" aparecerá en dicho monitor.

### 2 Pulse **◀ / ▶** para ajustar el nivel de salida de los altavoces.

- Pulse **▶** para aumentar el valor.
- Pulse **◀** para disminuir el valor.

Margen de control: -10,0 dB a +10,0 dB

### 3 Pulse **LEVEL** para apagar la visualización del ajuste del nivel de los altavoces.

## Para disfrutar del sonido hi-fi puro

Use el modo Pure Direct para disfrutar del sonido de alta fidelidad puro de la fuente seleccionada. Cuando el modo Pure Direct esté activado, esta unidad reproducirá la fuente seleccionada con la circuitería de sonido puro.

### Pulse **PURE DIRECT** (o **PURE DIRECT**) para activar o desactivar el modo Pure Direct.

El botón **PURE DIRECT** se enciende en el panel delantero mientras esta unidad está en el modo Pure Direct. El visualizador del panel delantero reduce su iluminación automáticamente.

### Notas

- Las operaciones siguientes no se pueden hacer cuando la unidad está en el modo Pure Direct:
  - cambio del programa de campo acústico
  - visualización de la OSD
  - ajuste de los parámetros "SET MENU" (excepto para el ajuste de nivel)
  - operación de funciones de vídeo (conversiones de vídeo, etc.)
- El modo Pure Direct se cancela automáticamente siempre que se apaga esta unidad.



El visualizador del panel delantero se enciende momentáneamente cuando se realiza una operación.

## Ajuste de la calidad tonal

Use esta función para ajustar el balance de graves y agudos para los canales de los altavoces delanteros derecho e izquierdo.



Los ajustes de los altavoces y auriculares se guardan independientemente.

### 1 Pulse repetidamente **TONE CONTROL** en el panel delantero para seleccionar la respuesta de alta frecuencia (TREBLE) o la de baja frecuencia (BASS).

### 2 Gire el selector **PROGRAM** para ajustar la respuesta de alta frecuencia (TREBLE) o de baja frecuencia (BASS).

Margen de control: -6 dB a +6 dB

### Notas

- Si aumenta o disminuye el sonido de alta o baja frecuencia a niveles extremos, la calidad tonal de los altavoces surround puede que no sea adecuada.
- TONE CONTROL no es eficaz cuando se selecciona PURE DIRECT, o cuando se selecciona MULTI CH INPUT como fuente de entrada.

# Sintonización de FM/AM

## Idea general

Puede usar dos modos para sintonizar la emisora de FM/AM deseada:

### Modo de sintonización de frecuencia (AUTO TUNING/MANUAL TUNING)

Puede buscar o especificar automática o manualmente la frecuencia de la emisora de FM/AM deseada (vea “Operaciones de sintonización básica” en esta página).

### Modo de sintonización de emisoras presintonizadas (PRESET TUNING)

Puede presintonizar la emisora de FM/AM deseada y luego recuperarla especificando el grupo de emisoras presintonizadas y el número de la emisora (vea “Uso de la función de presintonización de emisoras” en la página 54).

#### Nota

Oriente las antenas de FM y AM conectadas para obtener la mejor recepción.

## Operaciones de sintonización básica

Antes de hacer las operaciones siguientes, ponga el selector del modo de operación del mando a distancia en **⑩SOURCE** y luego pulse **⑤TUNER**.

- 1 Gire el selector **⑩INPUT** (o pulse **⑤TUNER**) para seleccionar “TUNER” como fuente de entrada.**
- 2 Pulse **③BAND** (o **⑧BAND**) para seleccionar la banda de recepción.**  
“FM” o “AM” aparece en el visualizador del panel delantero.
- 3 Pulse **②SEARCH MODE** (o **⑩SRCH MODE**) para seleccionar el modo de sintonización deseado.**

### Modo de sintonización automática (AUTO TUNING)

Use esta función cuando la señal de la emisora que quiera seleccionar sea intensa.

Cuando esta unidad esté en el modo de sintonización automática, “AUTO TUNING” aparecerá en el visualizador del panel delantero durante un momento. El indicador AUTO aparece en el visualizador del panel delantero.

Se enciende

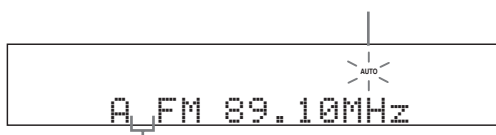

Sin dos puntos (:)

### Modo de sintonización manual (MANUAL TUNING)

Use esta función si la señal de la emisora que quiere seleccionar es débil y usted no puede sintonizarla con la sintonización automática. Cuando esta unidad esté en el modo de sintonización manual, “MANUAL TUNING” aparecerá en el visualizador del panel delantero durante un momento.



Sin dos puntos (:)



La sintonización manual de una emisora de FM cambia automáticamente el modo de recepción a mono para aumentar la calidad de la señal.

### Modo de sintonización de emisoras presintonizadas (PRESET TUNING)

Utilice esta función para recuperar emisoras presintonizadas. Cuando esta unidad esté en el modo de sintonización de emisoras presintonizadas, “PRESET TUNING” aparecerá en el visualizador del panel delantero durante un momento. La sintonización de frecuencia es imposible. Vea la página 54 para conocer detalles.

- 4 Pulse **②PRESET/TUNING**  $\triangle/\nabla$  (o **⑨PRESET/CH**  $\triangle/\nabla$ ) repetidamente para sintonizar la emisora deseada.**
  - Pulse **②**  $\triangleright$  (o **⑨**  $\triangle$ ) para sintonizar una frecuencia más alta.
  - Pulse **②**  $\triangleleft$  (o **⑨**  $\nabla$ ) para sintonizar una frecuencia más baja.



- Cuando esta unidad sintoniza una emisora, el indicador TUNED se enciende.
- Mantenga pulsado el botón para continuar buscando cuando esta unidad esté en el modo de sintonización manual.
- Pulse repetidamente **ⓈINFO** (o **ⓉINFO**) para cambiar la información de frecuencias y la información de campos acústicos en el panel delantero.

Antes de hacer las operaciones siguientes, ponga el selector del modo de operación del mando a distancia en **ⓈSOURCE** y luego pulse **ⓉTUNER**.

## ■ Sintonización directa de frecuencias

Utilice esta función para sintonizar directamente la emisora deseada introduciendo la frecuencia.

### 1 Pulse repetidamente **ⓇBAND** en el mando a distancia para seleccionar la banda de recepción deseada.

“FM” o “AM” aparece en el visualizador del panel delantero.

### 2 Pulse repetidamente **ⓇSEARCH MODE** (o **ⓈSRCH MODE**) para seleccionar “AUTO TUNING” o “MANUAL TUNING”.



Sin dos puntos (:)



Si aparecen dos puntos (:) en el visualizador del panel delantero no se podrá sintonizar manualmente. Pulse **ⓇSEARCH MODE** (o **ⓈSRCH MODE**) para apagar los dos puntos (:).

### 3 Introduzca la frecuencia de la emisora deseada pulsando los botones numéricos **(Ⓢ)**.

Ejemplo: Para sintonizar 103,75 MHz



Si la frecuencia introducida está fuera de la gama de sintonización de FM/AM, “WRONG STATION!” aparece en el visualizador del panel delantero y esta unidad sintoniza automáticamente la última emisora que fue seleccionada.

## Uso de la función de presintonización de emisoras

Use esta función para guardar hasta 40 emisoras de FM/AM (A1 a E8: 8 números de emisoras presintonizadas en cada uno de los 5 grupos de emisoras presintonizadas). Presintonice las emisoras deseadas en esta unidad usando de antemano las funciones de presintonización automática o manual (vea “Presintonización automática de emisoras” y “Presintonización manual de emisoras” en la página 55).

Antes de hacer las operaciones siguientes, ponga el selector del modo de operación del mando a distancia en **ⓈSOURCE** y luego pulse **ⓉTUNER**.

### 1 Pulse repetidamente **ⓇSEARCH MODE** (o **ⓈSRCH MODE**) para seleccionar “PRESET TUNING”.

### 2 Pulse **ⓇPRESET/TUNING** $\triangle/\nabla$ (o **ⓇPRESET/CH** $\triangle/\nabla$ ) para seleccionar el número de la emisora presintonizada deseada (A1 a E8).

Los números y grupos de emisoras presintonizadas aparece en el visualizador del panel delantero junto con la banda y la frecuencia de la emisora.



Grupo de emisoras presintonizadas y números de emisoras presintonizadas



Puede seleccionar el grupo de emisoras presintonizadas (A a E) pulsando repetidamente **ⓇA/B/C/D/E** (o **ⓇA/B/C/D/E**  $\triangle/\nabla$ ).

## ■ Presintonización automática de emisoras

Puede utilizar la función de presintonización automática para guardar en orden hasta 40 emisoras de FM de señal intensa (A1 a E8: 8 números de emisoras presintonizadas en cada uno de los 5 grupos de emisoras presintonizadas).

**1 Gire el selector **INPUT** (o pulse **TUNER**) para seleccionar “TUNER” como fuente de entrada.**

**2 Pulse **BAND** (o **BAND**) para seleccionar “FM” como banda de recepción.**  
“FM” aparece en el visualizador del panel delantero.

**3 Mantenga pulsado **MEMORY** (o **MEMORY**) durante más de 3 segundos.**

El número de la emisora presintonizada y los indicadores MEMORY y AUTO parpadearán. Después de unos 5 segundos empieza la presintonía automática desde la frecuencia actual y ésta avanza hacia las frecuencias más altas.

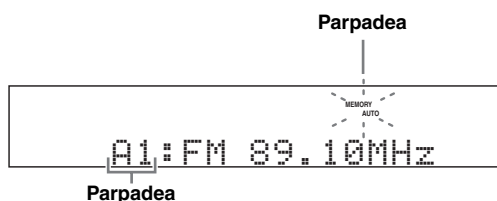

Cuando termina la presintonización automática de emisoras, el indicador MEMORY desaparece.

- Puede especificar el número de emisora presintonizada a partir del cual esta unidad almacena emisoras de FM. Pulse **A/B/C/D/E** (o **A/B/C/D/E** </>) y luego pulse repetidamente **PRESET/TUNING** </> (o **PRESET/CH**  $\Delta$  /  $\nabla$ ) después de realizar el paso 3 para seleccionar el número de emisora presintonizada donde se va a guardar la primera emisora.
- Para cancelar la presintonización automática de emisoras, pulse de nuevo **MEMORY** (o **MEMORY**).

### Notas

- Cualquier dato de emisora guardado bajo un número de emisora presintonizada se cancela al guardar una emisora nueva bajo el mismo número de emisora presintonizada.
- Si el número de las emisoras recibidas no alcanza 40 (E8), la presintonización automática se detiene automáticamente después de buscar todas las emisoras disponibles y copia las emisoras guardadas en los números de emisoras presintonizadas restantes.
- Sólo las emisoras de FM con suficiente intensidad de señal se guardan automáticamente mediante la presintonización automática. Si la emisora que quiere guardar tiene una intensidad de señal débil o una emisora de AM, sintonícela manualmente y guárdela como se describe en “Presintonización manual de emisoras” más abajo.
- (Modelos de Europa y Rusia solamente)  
Sólo las emisoras del sistema de datos de radio se guardan automáticamente mediante la presintonización automática.

## ■ Presintonización manual de emisoras

Use esta función para guardar manualmente emisoras de FM o AM con señales de intensidad débil.

**1 Sintonice una emisora.**

Vea la página 53 para conocer las instrucciones de sintonización.

**2 Pulse **MEMORY** (o **MEMORY**).**

El indicador MEMORY parpadea en el visualizador del panel delantero durante unos 30 segundos.



Para cancelar el modo de la memoria de emisoras presintonizadas, pulse de nuevo **MEMORY** (o **MEMORY**).

**3 Pulse repetidamente **PRESET/TUNING** </> (o **PRESET/CH**  $\Delta$  /  $\nabla$ ) para seleccionar un grupo de emisoras presintonizadas y un número de emisora presintonizada (A1 a E8) mientras el indicador MEMORY está parpadearo.**

- Pulse **PRESET/CH**  $\Delta$  para seleccionar un grupo y un número de emisora presintonizada superior.
- Pulse **PRESET/CH**  $\nabla$  para seleccionar un grupo y un número de emisora presintonizada inferior.

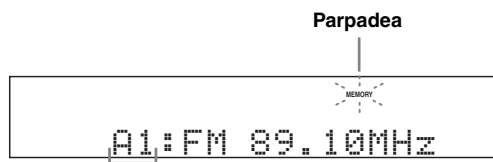

La emisora visualizada ha sido guardada como A1.



Puede seleccionar el grupo de emisoras presintonizadas (A a E) pulsando repetidamente **A/B/C/D/E** (o **A/B/C/D/E** </>).

**4 Pulse **MEMORY** (o **MEMORY**) mientras el indicador MEMORY está parpadearo.**

La banda y la frecuencia de la emisora aparecen en el visualizador del panel delantero con el número y grupo de emisoras presintonizadas que usted ha seleccionado. El indicador MEMORY desaparece del visualizador del panel delantero.

### Notas

- Cualquier dato de emisora guardado bajo un número de emisora presintonizada se cancela al guardar una emisora nueva bajo el mismo número de emisora presintonizada.
- El modo de recepción (estéreo o mono) se guarda junto con la frecuencia de la emisora.

## ■ Intercambio de emisoras presintonizadas

Puede intercambiar las asignaciones de dos emisoras presintonizadas entre ellas. El ejemplo de abajo describe el procedimiento para intercambiar la emisora presintonizada “E1” con “A5”.

Antes de hacer las operaciones siguientes, ponga el selector del modo de operación del mando a distancia en **ⓂSOURCE** y luego pulse **ⓅTUNER**.

### 1 Seleccione la emisora presintonizada “E1” utilizando **ⓂA/B/C/D/E** y **ⓅPRESET/TUNING** </>.

Vea “Uso de la función de presintonización de emisoras” en la página 54.

### 2 Mantenga pulsado **ⓅEDIT** por más de 3 segundos.

“E1” y el indicador MEMORY parpadean en el visualizador del panel delantero.

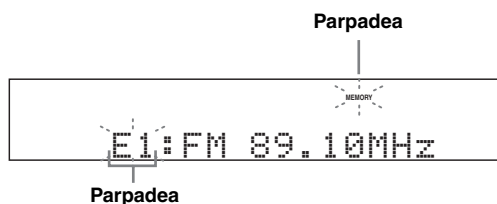

### 3 Seleccione la emisora presintonizada “A5” utilizando **ⓂA/B/C/D/E** y **ⓅPRESET/TUNING** </>.

“A5” y el indicador MEMORY parpadean en el visualizador del panel delantero.

Vea “Uso de la función de presintonización de emisoras” en la página 54.

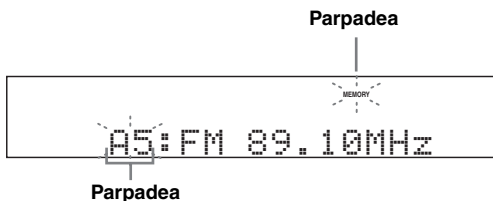

### 4 Pulse de nuevo **ⓅEDIT**.

“EXCHANGE E1-A5” aparece en el visualizador del panel delantero y las asignaciones de las dos emisoras presintonizadas se intercambian.

# Sintonización del sistema de datos de radio (Modelos de Europa y Rusia solamente)

El sistema de datos de radio es un sistema de transmisión de datos de emisoras FM de muchos países. Esta unidad puede recibir varios datos del sistema de datos de radio como PS (servicio de programas), PTY (tipo de programa), RT (texto de radio), CT (hora) y EON (otras redes mejoradas) cuando se reciben emisoras del sistema de datos de radio.

## Selección del tipo de programa del sistema de datos de radio (Modo PTY SEEK)

Use esta función para seleccionar, según los tipos de programas, el programa de radio deseado de entre todas las emisoras presintonizadas del sistema de datos de radio.

Antes de hacer las operaciones siguientes, ponga el selector del modo de operación del mando a distancia en **⑯ SOURCE** y luego pulse **⑤ TUNER**.

**1** Pulse repetidamente **⑧ BAND** para seleccionar “FM” como banda de recepción.

**2** Pulse **⑫ PTY SEEK MODE** en el mando a distancia para poner esta unidad en el modo PTY SEEK.

El nombre del tipo de programa o “NEWS” parpadea en el visualizador del panel delantero.



Parpadea



Para cancelar el modo PTY SEEK, pulse de nuevo **⑫ PTY SEEK MODE** en el mando a distancia.

**3** Pulse **⑨ PRESET/CH**  $\Delta$  /  $\nabla$  en el mando a distancia para seleccionar el tipo de programa deseado.

El nombre del tipo de programa seleccionado aparece en el visualizador del panel delantero.

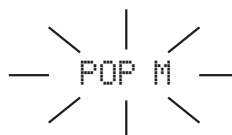

Se enciende

Tipo de programa	Descripciones
NEWS	Noticias
AFFAIRS	Temas actuales
INFO	Información general
SPORT	Deportes
EDUCATE	Educación
DRAMA	Drama
CULTURE	Cultura
SCIENCE	Ciencia
VARIED	Entretenimiento
POP M	Música popular
ROCK M	Música rock
M.O.R. M	Música para todos (escucha fácil)
LIGHT M	Clásica ligera
CLASSICS	Clásica seria
OTHER M	Otra música



#### 4 Pulse **PTY SEEK START** en el mando a distancia para empezar a buscar todas las emisoras del sistema de datos de radio presintonizadas disponibles.

El nombre del tipo del programa seleccionado parpadea y el indicador PTY HOLD se enciende en el visualizador del panel delantero.



Parpadea



Se enciende



Para detener la búsqueda de emisoras, pulse de nuevo **PTY SEEK START** en el mando a distancia.

#### Notas

- Esta unidad deja de buscar emisoras cuando encuentra una emisora que emite el tipo de programa seleccionado.
- Si la emisora encontrada no es la que usted quiere, pulse de nuevo **PTY SEEK START** para reanudar la búsqueda de otra emisora que emita el mismo tipo de programa.

## Uso del servicio de datos de otras redes mejoradas (EON)

Use esta función para recibir el servicio de datos EON (otras redes mejoradas) de la red de emisoras del sistema de datos de radio. Una vez seleccionado uno de los 4 tipos de programas del sistema de datos de radio (NEWS, AFFAIRS, INFO o SPORT), esta unidad buscará automáticamente todas las emisoras presintonizadas disponibles que han sido programadas para emitir el servicio de datos EON del tipo de programa seleccionado durante cierto periodo de tiempo. Cuando empieza el servicio de datos EON programado, esta unidad cambia automáticamente a la emisora local que emite los datos de servicio EON y luego vuelve a la emisora nacional después de terminar el servicio de datos EON.

#### Notas

- Sólo puede usar esta función cuando está disponible el servicio de datos EON.
- El indicador EON se enciende en el visualizador del panel delantero sólo cuando está siendo recibido el servicio de datos EON de una emisora del sistema de datos de radio.

### 1 Sintonice la emisora deseada del sistema de datos de radio.

### 2 Asegúrese de que el indicador EON se encienda en el visualizador del panel delantero.

Si el indicador EON no se enciende en el visualizador del panel delantero, seleccione otro programa del sistema de datos de radio para que se encienda el indicador EON.



### 3 Pulse repetidamente **EON** del mando a distancia para seleccionar uno de los 4 tipos de programas del sistema de datos de radio (NEWS, AFFAIRS, INFO o SPORT).

El nombre del tipo de programa seleccionado aparece en el visualizador del panel delantero.



Se enciende



Para cancelar la función EON pulse repetidamente **EON** en el mando a distancia hasta que el nombre del tipo del programa desaparezca y "EON OFF" aparezca en el visualizador del panel delantero.

## Visualización de información del sistema de datos de radio

Use esta función para visualizar los 4 tipos de información del sistema de datos de radio: PS (servicio de programas), PTY (tipo de programa), RT (texto de radio) y CT (hora). El indicador correspondiente se enciende en el visualizador del panel delantero (vea la página 31).

### Notas

- Puede seleccionar uno de los modos de visualización del sistema de datos de radio sólo cuando el indicador del sistema de datos correspondiente se enciende en el visualizador del panel delantero. Puede que esta unidad tarde un poco en recibir todos los datos del sistema de datos de radio procedentes de la emisora.
- Sólo puede seleccionar los modos de visualización del sistema de datos de radio que ofrece la emisora.
- Si las señales que están siendo recibidas no son lo suficientemente intensas, esta unidad no podrá utilizar los datos del sistema de datos de radio. En particular, el modo RT requiere una gran cantidad de datos y puede no estar disponible incluso cuando otros modos de visualización del sistema de datos de radio sí lo están.
- En el caso de que las condiciones de recepción seas pobres, pulse repetidamente **ⓇSRCH MODE** en el mando a distancia para seleccionar “MANUAL TUNING” (vea la página 53).
- Si la intensidad de la señal se debilita debido a interferencias externas mientras la unidad está recibiendo datos del sistema de datos de radio, puede que la recepción se corte repentinamente y “...WAIT” aparezca en el visualizador del panel delantero.
- Cuando se seleccione el modo RT, esta unidad podrá visualizar información del programa mediante un máximo de 64 caracteres alfanuméricos, incluyendo la diéresis. Los caracteres no disponibles se visualizan con “\_” (subrayado).
- Si la recepción se interrumpe cuando se selecciona el modo CT, “CT WAIT” aparecerá en el visualizador del panel delantero.

Antes de hacer las operaciones siguientes, ponga el selector del modo de operación del mando a distancia en **ⓇSOURCE** y luego pulse **ⓈTUNER**.

### 1 Sintonice la emisora deseada del sistema de datos de radio.

- Recomendamos usar la sintonización automática de presintonías para sintonizar las emisoras del sistema de datos de radio (vea la página 55).
- También puede usar el modo PTY SEEK para sintonizar las emisoras presintonizadas deseadas del sistema de datos de radio (vea la página 57).

### 2 Pulse repetidamente **ⓈINFO** (o **ⓈINFO**) para seleccionar el modo de visualización del sistema de datos de radio.

PROGRAM SERVICE

Servicio de programas (PS). Seleccione este modo para visualizar el programa del sistema de datos de radio recibidos actualmente.



PROGRAM TYPE

Tipo de programa (PTY). Seleccione este modo para visualizar el tipo de programa del sistema de datos de radio recibidos actualmente.



RADIO TEXT

Texto de radio (RT). Seleccione este modo para visualizar la información del programa del sistema de datos de radio recibidos actualmente.



CLOCK TIME

Hora del reloj (CT). Seleccione este modo para visualizar la hora actual.



FREQUENCY

Seleccione este modo para visualizar la frecuencia y el grupo y el número de emisora presintonizada.



DSP PROG. INFO

Seleccione este modo para visualizar el programa de campo acústico seleccionado actualmente.



Vuelta a “PROGRAM SERVICE”

# Utilización iPod™

Una vez acoplado su iPod en un acoplador universal Yamaha iPod (como el YDS-10, vendido separadamente) conectado al terminal DOCK de esta unidad (vea la página 25), usted podrá disfrutar de la reproducción de su iPod usando el mando a distancia suministrado. También podrá usar el modo Compressed Music Enhancer de esta unidad para mejorar la calidad del sonido de los artefactos de compresión (como el formato MP3) guardados en su iPod (vea la página 50).

## Notas

- Sólo son compatibles los iPod (Click and Wheel), iPod nano y iPod mini.
- Algunas funciones pueden no ser compatibles dependiendo del modelo o de la versión del software de su iPod.



- Para conocer una lista completa de los mensajes de estado que aparecen en el visualizador del panel delantero y en la OSD, vea la sección “iPod” en “Solución de problemas” en la página 115.
- Una vez completada la conexión entre su iPod y esta unidad, “iPod connected” aparece en el visualizador del panel delantero y el indicador DOCK se enciende en el visualizador del panel delantero.
- Sólo las señales de vídeo y audio analógico de su iPod son introducidas en el terminal DOCK, y las señales de audio analógico pueden salir por los jacks AUDIO OUT (REC) analógicos para la grabación.
- Su batería iPod se cargará automáticamente cuando su iPod esté acoplado a un acoplador universal Yamaha iPod conectado al terminal DOCK de esta unidad, siempre que esta unidad esté encendida. También puede seleccionar si esta unidad va a cargar o no la batería del iPod acoplado cuando la unidad está en el modo de espera, seleccionando para ello el parámetro “STANDBY CHARGE” en “INPUT MENU” (vea la página 85). El indicador DOCK se enciende mientras esta unidad carga la batería del iPod conectado cuando esta unidad está en el modo de espera.

## Control iPod™

Puede controlar su iPod cuando se selecciona “V-AUX” como fuente de entrada. Las operaciones de su iPod se pueden hacer con la ayuda de la OSD de esta unidad (modo de examen de menú) o sin ella (modo remoto sencillo).

### ■ Operación en el mando a distancia

Antes de hacer las operaciones siguientes, ponga el selector del modo de operación del mando a distancia en **⑯SOURCE** y luego pulse **⑤V-AUX/DOCK**.

Botón	Función
⑨ ENTER	Menú posterior
△	Menú arriba
▽	Menú abajo
◀	Menú anterior
▶	Menú posterior
⑫ ◀◀	Búsqueda hacia atrás (Mantenga pulsado)
▶▶	Búsqueda hacia adelante (Mantenga pulsado)
▶▶	Salto hacia adelante
◀◀	Salto hacia atrás
□	Parada
⏏	Pausa (Modo de examinar menú) Reproducción/Pausa (Modo de mando a distancia sencillo)
▶	Reproducción (Modo de examinar menú) Reproducción/Pausa (Modo de mando a distancia sencillo)
⑰ MENU	Menú anterior
⑳ DISPLAY	Visualizador

### ■ Control de iPod en el modo remoto sencillo

Puede realizar las operaciones básicas de su iPod (reproducción, parada, salto, etc.) usando el mando a distancia suministrado sin la ayuda de la OSD de esta unidad.



- Puede ver las fotos o videoclips guardados en su iPod (algunos modelos solamente).
- Las operaciones también se pueden hacer con los controles de su iPod.

## ■ Control iPod en el modo de examen de menú

Puede realizar las operaciones avanzadas de su iPod usando el mando a distancia suministrado con la ayuda de la OSD de esta unidad. En la OSD puede examinar las canciones guardadas en su iPod. Además puede cambiar o hacer ajustes para su iPod según sus preferencias particulares.



- El nombre de la canción que está siendo reproducida aparece también en el visualizador del panel delantero según el parámetro “FL SCROLL” en “OPTION MENU” (vea la página 87).
- Puede seleccionar el tiempo que el menú iPod y la información de reproducción se van a visualizar en la OSD usando para ello “OSD-SOURCE” en “OPTION MENU” (vea la página 87).

### Notas

- Las operaciones no se pueden hacer con los controles de su iPod.
- Hay algunos caracteres que no se pueden visualizar en el visualizador del panel delantero ni en la OSD de esta unidad. Estos caracteres son reemplazados por subrayado “\_”.
- Los parámetros “Settings” sólo se pueden cambiar o ajustar en la OSD. Pulse repetidamente **ENTER** o **Δ** / **∇** en el mando a distancia para cambiar entre los ajustes de parámetros “Settings”.
- En la OSD no podrá examinar las fotos ni los videoclips que haya almacenado en su iPod. Use el modo de mando a distancia sencillo para disfrutar viendo fotos o videoclips guardados en su iPod.

## 1 Ponga el selector del modo de operación en **SOURCE** y luego pulse **DISPLAY** en el mando a distancia.

En la OSD aparece la visualización siguiente.



## 2 Pulse **Δ** / **∇** / **◀** / **▶** para navegar por el menú iPod y luego pulse **ENTER** para empezar a reproducir la canción seleccionada.

Opciones: Playlists (listas de reproducción), Artists (artistas), Albums (álbumes), Songs (canciones), Genres (géneros), Composers (compositores), Settings (ajustes)

- Playlists > Songs
- Artists > Albums > Songs
- Albums > Songs
- Songs
- Genres > Artists > Albums > Songs
- Composers > Albums > Songs
- Settings > Shuffle, Repeat

## Aleatoria Shuffle

Utilice esta función para reproducir canciones o álbumes en orden aleatorio en esta unidad.

Opciones: Off, Songs, Albums

- Seleccione “Off” para desactivar esta función.
- Seleccione “Songs” para reproducir canciones en orden aleatorio en esta unidad.
- Seleccione “Albums” para reproducir álbumes en orden aleatorio en esta unidad.



Cuando “Shuffle” se ponga en otro modo que no sea “Off”, “” aparecerá en la esquina superior derecha mientras las canciones o álbumes cambian aleatoriamente.

## Repetición Repeat

Utilice esta función para repetir una canción o una serie de canciones en esta unidad.

Opciones: Off, One, All

- Seleccione “Off” para desactivar esta función.
- Seleccione “One” para repetir una canción en esta unidad.
- Seleccione “All” para repetir una serie de canciones en esta unidad.



Cuando “Repeat” se ponga en otro modo que no sea “Off”, “” o “” aparecerá en la esquina superior derecha mientras se repite una canción o una serie de canciones.

## ■ La función de visualización de información de la reproducción

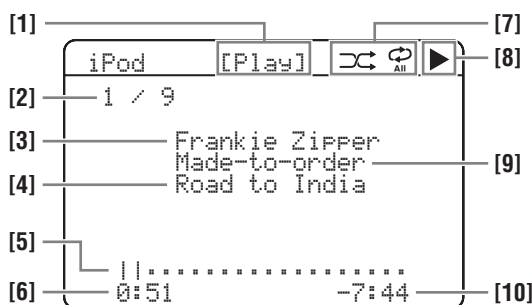

[1] Estado de reproducción

[2] Número de pista/número total de pistas

[3] Nombre del artista

[4] Título de la canción

[5] Barra de progreso

[6] Tiempo transcurrido

[7] Iconos de reproducción aleatoria y repetición de reproducción

[8] **▶** (reproducción), **||** (pausa), **⏭** (búsqueda en avance) y **⏮** (búsqueda en retroceso)

[9] Nombre del álbum

[10] Tiempo restante

# Utilización de componentes Bluetooth™

Puede conectar un adaptador Yamaha Bluetooth (como el YBA-10, vendido separadamente) al terminal DOCK de esta unidad y disfrutar del contenido musical guardado en su componente Bluetooth (reproductor de música portátil, por ejemplo) sin tener que usar cables entre esta unidad y el componente Bluetooth. Necesita “vincular” de antemano el adaptador Bluetooth conectado y su componente Bluetooth.

## Vinculación del adaptador Bluetooth™ y su componente Bluetooth™

La vinculación deberá hacerse cuando se usa un componente Bluetooth con el adaptador Bluetooth conectado a esta unidad por primera vez o si se han detectado datos de vinculación. “Vinculación” se refiere a la operación de registrar un componente Bluetooth para las comunicaciones Bluetooth.



- Sólo necesita hacer la vinculación para la primera vez que usa el componente Bluetooth con el adaptador Bluetooth.
- La vinculación requiere hacer operaciones en esta unidad y en el otro componente con el que se van a establecer comunicaciones Bluetooth. Si es necesario, consulte el manual de instrucciones del otro componente.

Hay dos métodos de vinculación: vinculación usando “START PAIRING” en “SET MENU” y vinculación rápida.

### ■ Vinculación usando “SET MENU”

Use esta función para la vinculación con el monitor de vídeo. Seleccione “START PAIRING” en “INPUT MENU”. Vea la página 86 para conocer detalles.

### ■ Vinculación rápida

Para garantizar la seguridad se establece un límite de 8 minutos para la operación de vinculación. Se le recomienda leer y entender completamente todas las instrucciones antes de empezar.

**1 Gire el selector INPUT (o ponga el selector del modo de operación en SOURCE y luego pulse V-AUX/DOCK) para seleccionar “V-AUX” como fuente de entrada.**

**2 Encienda el componente Bluetooth con el que quiere hacer la vinculación.**

**3 Mantenga pulsado BAND (o BAND) durante 3 segundos para iniciar la vinculación.**

Una vez que el adaptador Bluetooth empiece la vinculación, “Searching...” aparecerá durante un momento. Mientras el adaptador Bluetooth está en el modo de vinculación, el indicador DOCK parpadeará en el visualizador del panel delantero.



Para cancelar la vinculación, pulse de nuevo BAND (o BAND).

### Nota

Si el adaptador Bluetooth no está conectado al terminal DOCK de esta unidad, “No BT adapter” aparecerá en el visualizador del panel delantero.

**4 Verifique que el componente Bluetooth detecte el adaptador Bluetooth.**

Si el componente Bluetooth detecta el adaptador Bluetooth, “YBA-10 YAMAHA” (ejemplo) aparecerá en la lista de aparatos Bluetooth.

**5 Seleccione el adaptador Bluetooth en la lista de aparatos Bluetooth y luego introduzca la clave “0000” en el componente Bluetooth.**

Cuando la vinculación termina bien, “Completed” aparece en el visualizador del panel delantero.

### Nota

El adaptador Yamaha Bluetooth se puede vincular con un máximo de ocho componentes Bluetooth. Cuando la vinculación se hace bien con un noveno componente y se registran los datos de vinculación, los datos de vinculación del componente menos usado recientemente se cancelan.

## Reproducción del componente Bluetooth™

**1 Gire el selector INPUT (o ponga el selector del modo de operación en SOURCE y luego pulse V-AUX/DOCK) para seleccionar “V-AUX” como fuente de entrada.**

**2 Inicie la reproducción en su componente Bluetooth.**

Cuando el adaptador Bluetooth conectado detecta el componente Bluetooth, “BT connected” y el indicador DOCK aparecen en el visualizador del panel delantero.



- Cuando pulsa ENTER en el mando a distancia, el adaptador Bluetooth conectado busca y se conecta al último componente Bluetooth conectado. Si el adaptador Bluetooth no puede encontrar el componente Bluetooth, “Not found” aparece en el visualizador del panel delantero.
- Para desconectar el adaptador Bluetooth del componente Bluetooth, pulse RETURN.

# Grabación

Los ajustes de grabación y otras operaciones se realizan en los componentes de grabación. Consulte las instrucciones de manejo de esos componentes.

## Precaución

La señal DTS es una serie de bits digitales. Intentar grabar digitalmente la serie de bits DTS causará ruidos en la grabación. Por lo tanto, si usted quiere utilizar esta unidad para grabar fuentes codificadas con DTS, deberán tenerse en cuenta las consideraciones y ajustes siguientes. Para reproducir CDs y DVDs codificados con DTS (cuando se use una conexión de audio digital) en su reproductor compatible con DTS, siga las instrucciones de funcionamiento para hacer un ajuste de forma que la señal analógica salga desde el reproductor.

## Notas

- Cuando esta unidad se ponga en el modo de espera, usted no podrá grabar entre otros componentes conectados a esta unidad.
- Los ajustes TONE CONTROL (vea la página 52) y VOLUME, el nivel de los altavoces (vea la página 52) y los programas de campos acústicos (vea la página 48) no afectan al material grabado.
- No se puede grabar la fuente conectada a los jacks MULTI CH INPUT de esta unidad.
- Las señales digitales introducidas en los jacks DIGITAL INPUT no salen a los jacks analógicos AUDIO OUT (REC) para la grabación. De igual forma, las señales analógicas introducidas en los jacks AUDIO IN no salen al jack DIGITAL OUTPUT. Por lo tanto, si su fuente está conectada para proporcionar solamente señales digitales o analógicas, usted sólo podrá grabar señales digitales o analógicas.
- Una fuente de entrada no sale por el mismo canal AUDIO OUT (REC).
- Las señales de S-vídeo y las de vídeo compuesto pasan independientemente por los circuitos de vídeo de esta unidad. Por lo tanto, cuando grabe o copie señales de vídeo introducidas desde una fuente de vídeo que proporciona solamente una señal de S-vídeo o de vídeo compuesto, usted sólo podrá grabar una señal S-vídeo o una de vídeo compuesto en su VCR.
- Las señales de audio introducidas en el terminal DOCK pueden salir por los jacks AUDIO OUT (REC) analógicos para la grabación.
- Verifique las leyes del copyright de su país para grabar CDs, programas de radio, etc. La grabación de materiales protegidos por copyright puede infringir esas leyes.



Haga una grabación de prueba antes de empezar a grabar realmente.

Si reproduce una fuente de vídeo que utiliza señales codificadas para impedir copiarlas, la propia imagen podrá distorsionarse debido a esas señales.

**1 Encienda todos los componentes conectados.**

**3 Inicie la reproducción en el componente seleccionado o seleccione una emisora.**

**2 Gire el selector **INPUT** (o pulse uno de los botones selectores de entrada **(5)**) para seleccionar la fuente de la que desea grabar.**

**4 Inicie la grabación en el componente de grabación.**

# Configuraciones de sonido avanzadas

## Cambio de ajustes de parámetros de campos acústicos

Con los ajustes iniciales de fábrica puede disfrutar de un sonido de buena calidad. Aunque no necesita cambiar los ajustes iniciales de fábrica, si podrá cambiar algunos de los parámetros para adaptar mejor la fuente de entrada a su habitación de escucha.

### Nota

No puede cambiar valores de parámetros de campos acústicos cuando "MEMORY GUARD" de "OPTION MENU" se pone en "ON" (vea la página 88). Si quiere cambiar los valores de los parámetros de campos acústicos, ponga "MEMORY GUARD" en "OFF".

**1 Encienda el monitor de vídeo conectado a esta unidad.**

**2 Ponga el selector del modo de operación en **⑬AMP** y luego pulse **ⓈPARAMETER** en el mando a distancia.**

La pantalla siguiente se muestra en la OSD.

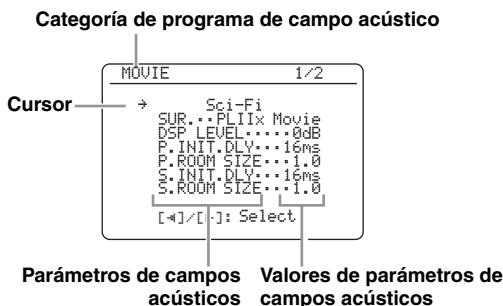

**3 Pulse repetidamente uno de los botones selectores de programas de campos acústicos (**Ⓢ**) para seleccionar el programa de campo acústico que quiera ajustar.**

**4 Pulse **Ⓢ**▲ / ▼ para seleccionar el parámetro de campo acústico deseado y luego **Ⓢ**◀ / ▶ para cambiar el valor del parámetro de campo acústico seleccionado.**

- Pulse **Ⓢ**▶ para aumentar el valor.
- Pulse **Ⓢ**◀ para disminuir el valor.



- Para conocer detalles de la función y margen de control de cada parámetro de campo acústico, vea la página 66.
- Cuando ajusta un parámetro de campo acústico con un valor diferente del ajustado en la fábrica, junto al nombre del parámetro de campo acústico aparece un asterisco (\*) en la OSD.
- Repita los pasos 3 y 4 según sea necesario para cambiar otros ajustes de parámetros de programas de campos acústicos.
- Los parámetros de campos acústicos disponibles para algunos programas de campos acústicos se pueden visualizar en más de una página en la OSD. En este caso, pulse **Ⓢ**▲ / ▼ para pasar por las páginas.
- Para inicializar los parámetros del programa de campo acústico seleccionado, pulse repetidamente **Ⓢ**▼ para seleccionar "INITIALIZE" y luego pulse **Ⓢ**▶. Una vez que aparezca la pantalla de confirmación en la OSD, pulse **Ⓢ**▶ para confirmar o **Ⓢ**◀ para cancelar la inicialización.

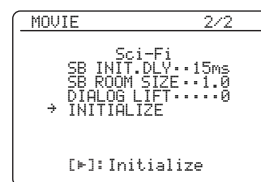

**5 Pulse **ⓈPARAMETER** para apagar la pantalla del parámetro del campo acústico.**

## ■ Configuración básica de los programas de campos acústicos

Cada programa de campo acústico tiene algunos parámetros que definen las características del programa. Para personalizar el programa de campo acústico seleccionado, ajuste primero “DSP LEVEL” y/o “DIALG.LIFT” y luego pruebe con otros parámetros.



Para cambiar los ajustes de parámetros de los campos acústicos, vea la página 64 para conocer detalles.

### Ajuste del nivel del sonido de efectos de los programas de campos acústicos (DSP LEVEL)

Los programas de campos acústicos añaden sonidos de efectos (DSP) al sonido de la fuente original para crear campos acústicos en la habitación de escucha. Use el parámetro “DSP LEVEL” para ajustar el nivel de los sonidos de efectos.

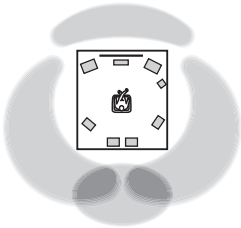

El nivel del sonido de efecto DSP está bajo.

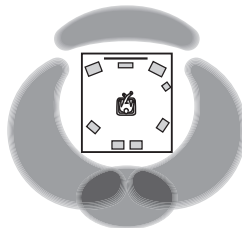

El nivel del sonido de efecto DSP está alto.

Ajuste “DSP LEVEL” en los casos siguientes:

#### Aumente el valor de “DSP LEVEL”

- El sonido de efecto del programa de campo acústico seleccionado es demasiado bajo.
- No puede reconocer ninguna diferencia entre los programas de campos acústicos.

#### Disminuya el valor de “DSP LEVEL”

- El sonido no es claro.
- Nota que el efecto de sonido adicional es excesivo.

Margen de control: -6 dB a +3 dB

## Ajuste de la posición de diálogo vertical (DIALG.LIFT)

Use esta función para ajustar la posición vertical de los diálogos de las películas. La posición ideal de los diálogos está en el centro de la pantalla del monitor de vídeo.

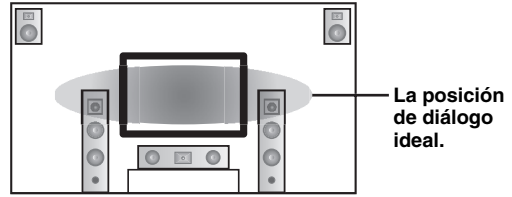

Si los diálogos se oyen en la posición inferior de la pantalla del monitor de vídeo, aumente el valor de “DIALG.LIFT”.

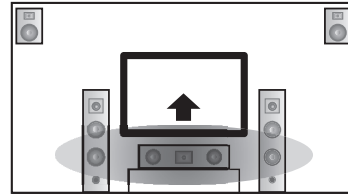

Suba la posición de diálogo ideal.

Opciones: 0, 1, 2, 3, 4, 5

“0” (ajuste inicial) es la posición más baja, y “5” la más alta.

#### Notas

- “DIALG.LIFT” sólo está disponible si “EXTRA SP ASSIGN” se pone en “PRESENCE” (vea la página 72).
- No puede mover la posición de diálogo más abajo de la posición de diálogo inicial.



## ■ Parámetros de campos acústicos para las configuraciones avanzadas

Use los parámetros de campos acústicos siguientes para personalizar detalladamente los programas de campos acústicos.



Para cambiar los ajustes de parámetros de los campos acústicos, vea la página 64 para conocer detalles.

Parámetro de campo acústico	Características
INIT.DLY P.INIT.DLY S.INIT.DLY SB INI.DLY	<p>Retardo inicial. Retardo inicial de campo acústico de presencia, surround y surround trasero. Cambia la distancia aparente de la fuente de sonido ajustando el retardo entre el sonido directo y el primer reflejo oído por el oyente. Cuanto más pequeño sea el valor más cerca parecerá que está la fuente de sonido de la cara de reflexión.</p> <p> Cuando ajuste los parámetros de retardo iniciales también le recomendamos ajustar de igual forma los parámetros del tamaño de la habitación correspondientes. Este ajuste es especialmente efectivo para los programas CINEMA DSP.</p> <p>Margen de control: 1 a 99 ms (INIT.DLY y P.INIT.DLY) 1 a 49 ms (S.INIT.DLY y SB INI.DLY)</p>

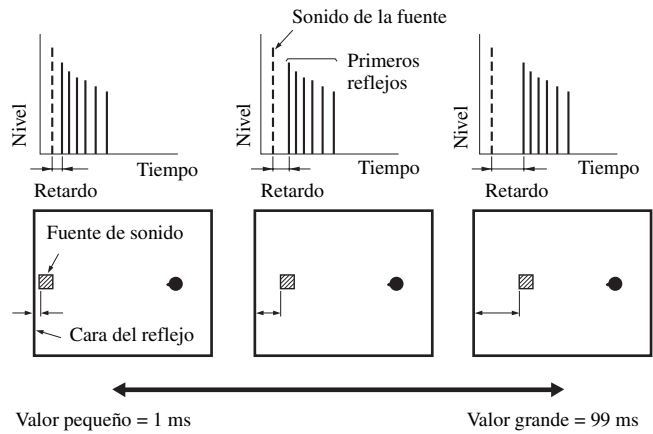

Parámetro de campo acústico	Características
ROOM SIZE P.ROOM SIZE S.ROOM SIZE SB ROOM SIZE	<p>Tamaño de habitación. Tamaño de habitación para sonido de presencia, surround y surround trasero. Ajusta el tamaño aparente del campo acústico surround. Cuanto más grande es el valor, más grande es el campo acústico surround. Como el sonido se refleja repetidamente alrededor de una habitación, cuanto más grande sea ésta, más tiempo pasará entre el sonido original reflejado y las reflexiones posteriores. Controlando el tiempo entre el sonido reflejado, usted puede cambiar el tamaño aparente del lugar virtual. Cambiando este parámetro de uno a dos se duplica la longitud aparente de la habitación.</p> <p>☼</p> <p>Cuando ajuste los parámetros del tamaño de la habitación también le recomendamos ajustar de igual forma los parámetros de retardo iniciales. Este ajuste es especialmente efectivo para los programas CINEMA DSP.</p>

Margen de control: 0,1 a 2,0

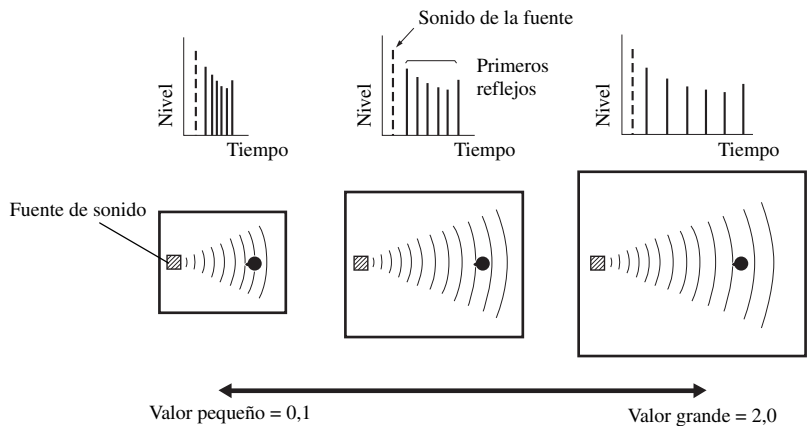

LIVENESS S.LIVENESS SB LIVENESS	<p>Vivacidad. Viveza de campo acústico surround y surround trasero. Ajusta la reflectividad de las paredes virtuales de la habitación cambiando la velocidad a la que decaen las reflexiones tempranas. Las reflexiones tempranas de una fuente de sonido decaen más rápidamente en una habitación cuyas superficies absorben el sonido que en una habitación cuyas superficies reflejan bien el sonido. A una habitación con superficies que absorben el sonido se le llama “muerta”, mientras que a una habitación con superficies que reflejan bien el sonido se le llama “viva”. Este parámetro le permite ajustar la velocidad a la que decaen las reflexiones tempranas y, por lo tanto, la “viveza” de la habitación.</p>
---------------------------------------	--

Margen de control: 0 a 10

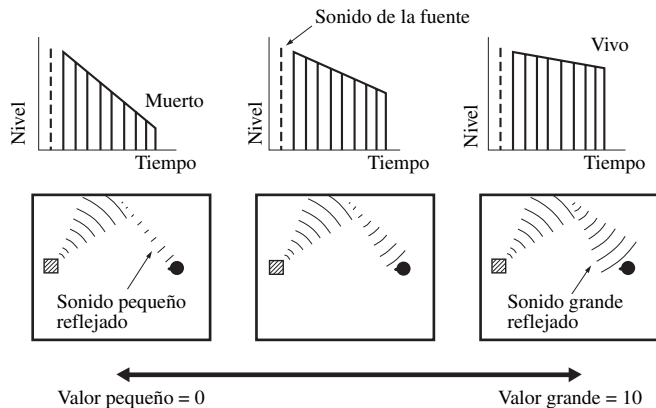

Parámetro de campo acústico	Características
-----------------------------	-----------------

REV.TIME

Tiempo de reverberación. Ajusta el tiempo que tarda en decaer el sonido de reverberación denso posterior unos 60 dB a 1 kHz. Esto cambia el tamaño aparente del entorno acústico en una gama sumamente amplia. Establece un tiempo de reverberación más largo para fuentes y ambientes de escucha "muertos", y un tiempo más corto para fuentes y ambientes de escucha "vivos".

Margen de control: 1,0 a 5,0 s

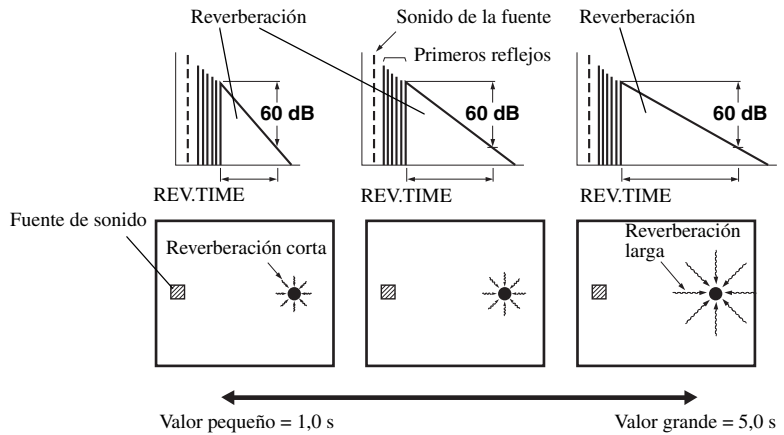

REV.DELAY

Retardo de reverberación. Ajusta la diferencia de tiempo entre el comienzo del sonido directo y el comienzo del sonido de reverberación. Cuanto más grande es el valor, más tarde empieza el sonido de reverberación. Un sonido de reverberación tardío hace que usted se sienta como si estuviera en un ambiente acústico grande.

Margen de control: 0 a 250 ms

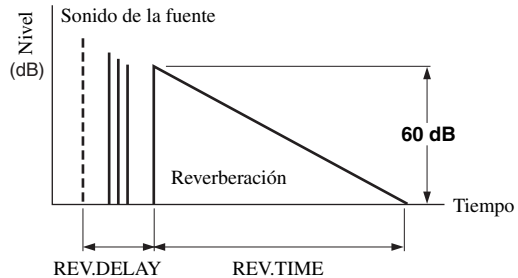

REV.LEVEL

Nivel de reverberación. Ajusta el volumen del sonido de reverberación. Cuanto más grande es el valor, más fuerte se hace la reverberación.

Margen de control: 0 a 100%

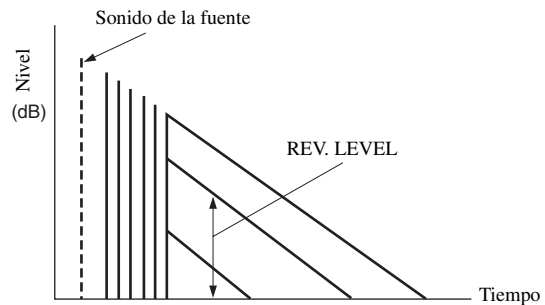

Parámetro de campo acústico	Características
DIRECT ("2ch Stereo" solamente)	<p>Estéreo directo de 2 canales. Omite los decodificadores y los procesadores DSP de esta unidad para obtener un sonido hi-fi puro cuando se reproducen fuentes analógicas de 2 canales.</p> <p>Opciones: <b>AUTO</b>, OFF</p> <p>☼</p> <ul style="list-style-type: none"> <li>• Seleccione "AUTO" para omitir los decodificadores, los procesadores DSP y la circuitería de control de tono cuando "BASS" y "TREBLE" estén en 0 dB (vea la página 52).</li> <li>• Seleccione "OFF" para no omitir los decodificadores, los procesadores DSP y la circuitería de control de tono cuando "BASS" y "TREBLE" estén en 0 dB.</li> <li>• Cuando se introducen señales de múltiples canales (Dolby Digital y DTS), éstas se mezclan en 2 canales y salen por los altavoces delanteros derecho e izquierdo.</li> <li>• Las señales de baja frecuencia de los canales delanteros izquierdo y derecho se redirigen al altavoz de subgraves en los casos siguientes: <ul style="list-style-type: none"> <li>– "LFE/BASS OUT" está en "BOTH" (vea la página 76).</li> <li>– "FRONT SP" está en "SMALL" (vea la página 77) y "LFE/BASS OUT" está en "SWFR" (vea la página 76).</li> </ul> </li> </ul>
CT LEVEL SL LEVEL SR LEVEL SB LEVEL PL LEVEL PR LEVEL ("7ch Stereo" solamente)	<p>Niveles de altavoz central, surround izquierdo, surround derecho, surround trasero, presencia izquierdo y presencia derecho para modo estéreo de 7 canales. Ajusta el nivel del sonido para cada canal en el modo estéreo de 7 canales. Los parámetros disponibles son distintos según el ajuste de los altavoces.</p> <p>Margen de control: 0 a 100%</p>
EFFECT LEVEL ("Straight Enhancer" y "7ch Enhancer" solamente)	<p>Nivel de efecto Compressed Music Enhancer recto y de 7 canales. Las señales de alta frecuencia de algunas fuentes pueden realizarse demasiado. En este caso, ajuste el nivel de efecto en "LOW".</p> <p>Opciones: <b>HIGH</b>, LOW</p> <ul style="list-style-type: none"> <li>• Seleccione "HIGH" para un nivel de efecto alto.</li> <li>• Seleccione "LOW" para un nivel de efecto bajo.</li> </ul>

## ■ Selección de decodificadores usados con programas de campos acústicos (SUR.)

Use esta función para seleccionar el decodificador deseado usado con los programas de campos acústicos MOVIE (excepto "Mono Movie"). Vea página 49 para conocer detalles del programa de campo acústico MOVIE.

### Decodificadores disponibles

Decodificador	Funciones
PLIIX Movie PLII Movie	Procesamiento Dolby Pro Logic IIX (o Dolby Pro Logic II) para fuentes de cine. El decodificador Pro Logic IIX no se encuentra disponible cuando "SUR.B L/R SP" se ponga en "NONE" (vea la página 77).
Neo:6 Cinema	Procesamiento DTS para fuentes de películas.

## Selección de decodificadores

### ■ Selección de decodificadores para fuentes de 2 canales (modo de decodificador surround)

Use esta función para reproducir fuentes con los decodificadores seleccionados. Puede reproducir fuentes de 2 canales o múltiples canales.

Ponga el selector del modo de operación en **16 AMP** y luego pulse repetidamente **27 SUR**. **DECODE** en el mando a distancia para seleccionar el decodificador surround deseado.

Puede seleccionar entre los modos siguientes dependiendo del tipo de fuente que esté reproduciendo y sus preferencias personales.



Puede cambiar los ajustes de parámetros del decodificador (vea la página 70). Ponga el modo de operación en **16 AMP** y luego pulse **28 PARAMETER** para visualizar los parámetros del decodificador en la OSD. Pulse repetidamente **9 Δ / ▽** para seleccionar el parámetro de decodificador deseado y luego pulse repetidamente **9 < / >** para cambiar el valor del parámetro seleccionado.

## ■ Descripciónes del decodificador (SUR.)

Decodificador	Descripciones
Pro Logic	Procesamiento Dolby Pro Logic para cualquier fuente.
PLIIx Movie PLII Movie	Procesamiento Dolby Pro Logic IIx (o Dolby Pro Logic II) para fuentes de cine. El decodificador Pro Logic IIx no está disponible cuando "SUR.B L/R SP" se pone en "NONE" (vea la página 77).
PLIIx Music PLII Music	Procesamiento Dolby Pro Logic IIx (o Dolby Pro Logic II) para fuentes de música. El decodificador Pro Logic IIx no está disponible cuando "SUR.B L/R SP" se pone en "NONE" (vea la página 77).
PLIIx Game PLII Game	Procesamiento Dolby Pro Logic IIx (o Dolby Pro Logic II) para fuentes de juegos. El decodificador Pro Logic IIx no está disponible cuando "SUR.B L/R SP" se pone en "NONE" (vea la página 77).
Neo:6 Cinema	Procesamiento DTS para fuentes de películas.
Neo:6 Music	Procesamiento DTS para fuentes de música.



Cuando seleccione el modo de decodificador surround para fuentes Dolby Digital, DTS o DTS 96/24, esta unidad seleccionará automáticamente un programa "SURROUND DECODE Dolby Digital", "SURROUND DECODE DTS" o "SURROUND DECODE DTS 96/24".

## Descripciones de parámetros del decodificador

Parámetros de decodificador	Características
PANORAMA ( <b>"PLIIx Music"</b> y <b>"PLII Music"</b> solamente)	Panorama Pro Logic IIx Music y Pro Logic II Music. Envía señales estéreo a los altavoces surround y a los altavoces delanteros para proporcionar un efecto envolvente.  Opciones: <b>OFF</b> , ON
DIMENSION ( <b>"PLIIx Music"</b> y <b>"PLII Music"</b> solamente)	Dimensión Pro Logic IIx Music y Pro Logic II Music. Ajusta el campo acústico hacia la parte delantera o trasera.  Margen de control: -3 (hacia atrás) a +3 (hacia delante)  Ajuste inicial: STD (estándar)
CENTER WIDTH ( <b>"PLIIx Music"</b> y <b>"PLII Music"</b> solamente)	Anchura central Pro Logic IIx Music y Pro Logic II Music. Mueve la salida del canal central completamente hacia el altavoz central o hacia los altavoces delanteros derecho e izquierdo. Un valor grande mueve la salida del canal central hacia los altavoces delanteros derecho e izquierdo.  Margen de control: 0 (el sonido del canal central sale solamente por el altavoz central) a 7 (el sonido del canal central sale solamente por los altavoces delanteros derecho e izquierdo)  Ajuste inicial: 3
C. IMAGE ( <b>"Neo:6 Music"</b> solamente)	Imagen central DTS Neo:6 Music. Ajusta la salida de los canales delanteros derecho e izquierdo con relación al canal central para que éste domine más o menos según sea necesario.  Margen de control: 0,0 (el sonido del canal central sale solamente por los altavoces delanteros derecho e izquierdo) a 1,0 (el sonido del canal central sale solamente por el altavoz central)  Ajuste inicial: 0,3

# Personalización de esta unidad (MANUAL SETUP)

Para realizar una variedad de ajustes del sistema y personalizar el funcionamiento de esta unidad puede utilizar los parámetros siguientes en "SET MENU". Cambie los ajustes iniciales (en negrita debajo de cada parámetro) para reflejar las necesidades de su ambiente de escucha.

## ■ Ajuste automático AUTO SETUP

Use esta función para ajustar automáticamente los altavoces y los parámetros del sistema (vea la página 32).

## ■ Ajuste manual MANUAL SETUP

Use esta función para ajustar manualmente los altavoces y los parámetros del sistema.

### Menú básico 1 BASIC MENU

Menú	Parámetro	Funciones	Página
A) SPEAKER SET	EXTRA SP ASSIGN	Selecciona la función de los altavoces conectados a los terminales de altavoces EXTRA SP.	76
	LFE/BASS OUT	Selecciona los altavoces que dan salida al LFE (efecto de baja frecuencia) y a las señales de baja frecuencia.	76
	FRONT SP	Selecciona el tamaño de los altavoces delanteros.	77
	CENTER SP	Selecciona el tamaño del altavoz central.	77
	SUR. L/R SP	Selecciona el tamaño y el número de los altavoces surround.	77
	SUR. B L/R SP	Selecciona el tamaño y el número de los altavoces surround traseros.	77
	CROSS OVER	Selecciona la frecuencia de cruce de todos los altavoces ajustados en "SML" (o "SMALL") en "SPEAKER SET" (vea la página 77).	78
	SUBWOOFER PHASE	Cambia la fase de su altavoz de subgraves si falta sonido grave o éste no está claro.	78
B) SP LEVEL	FR. L/FR. R/CNTR/ SUR. L/SUR. R/ SBL/SBR/SWFR/ PR. L/PR. R	Ajusta el balance de los niveles de los altavoces entre los altavoces delantero izquierdo o surround izquierdo y cada altavoz seleccionado en "SPEAKER SET" (vea la página 76).	78
C) SP DISTANCE	UNIT	Selecciona la unidad para ajustar la distancia de los altavoces.	79
	FRONT L/FRONT R/ CENTER/SUR. L/ SUR. R/SBL/SBR/ SWFR/PRNS L/ PRNS R	Ajusta la distancia de cada altavoz y el retardo aplicado al canal respectivo.	79
D) TEST TONE	—	Activa o desactiva la salida del tono de prueba para los ajustes "SPEAKER SET", "SP LEVEL" y "SP DISTANCE".	79

**Menú de volumen** 2 VOLUME MENU

Parámetro	Funciones	Página
ADAPTIVE DRC	Selecciona si esta unidad ajusta automáticamente o no la gama dinámica junto con el nivel del sonido.	80
ADAPTIVE DSP LEVEL	Selecciona si esta unidad ajusta automáticamente o no el nivel del efecto DSP junto con el nivel del sonido.	80
MUTE TYPE	Ajusta cuánto va a reducir la función de silenciamiento el volumen de salida (vea la página 45).	80
MAX VOL.	Ajusta el nivel de sonido máximo de la zona principal.	80
INIT. VOL.	Ajusta el nivel del sonido de la zona principal cuando se conecta la alimentación de esta unidad.	80

**Menú de sonido** 3 SOUND MENU

Menú	Parámetro	Funciones	Página
A)EQUALIZER	EQ TYPE SELECT	Selecciona el tipo de ecualizador.	81
	GEQ	Ajusta la calidad tonal de los altavoces cuando pone "EQ TYPE SELECT" en "GEQ".	81
	TEST	Selecciona si esta unidad da salida o no al tono de prueba cuando se ajusta "GEQ".	81
B)LFE LEVEL	SPEAKER	Ajusta el nivel LFE de los altavoces.	82
	HEADPHONE	Ajusta el nivel LFE de los auriculares.	82
C)DYNAMIC RANGE	SPEAKER	Ajusta la cantidad de compresión de la gama dinámica de los altavoces.	82
	HEADPHONE	Ajusta la cantidad de compresión de la gama dinámica de los auriculares.	82
D)LIPSYNC	HDMI AUTO	Selecciona si esta unidad activa o no la función de sincronización automática de audio y vídeo (sincronización automática de voz).	83
	AUTO	Hace ajustes finos del retardo de audio cuando está activada la función de sincronización automática de audio y vídeo.	83
	MANUAL	Ajuste manual del retardo de audio cuando el monitor de vídeo conectado no es compatible con la función de sincronización automática de audio y vídeo o "HDMI AUTO" se ha puesto en "OFF".	83
E)EXTD SUR.	—	Use esta función para disfrutar de la reproducción de 6.1/7.1 canales de fuentes de múltiples canales utilizando los decodificadores Dolby Pro Logic IIx, Dolby Digital EX o DTS-ES con los altavoces surround traseros conectados.	83

**Menú de entrada 4 INPUT MENU****Nota**

Algunos parámetros descritos abajo puede que no estén disponibles para todas las fuentes de entrada, y algunos sólo estarán disponibles para fuentes de entrada específicas.

Parámetro	Funciones	Página
I/O ASSIGNMENT	Asigna los jacks de entrada/salida según el componente que vaya a utilizar si los ajustes iniciales de esta unidad no le parecen adecuados.	84
INPUT RENAME	Cambia el nombre de la fuente de entrada que aparece en la OSD y en el visualizador del panel delantero.	85
VOL. TRIM	Ajusta el nivel de la señal introducida en cada jack.	85
DECODER MODE	Cambia el modo de activación del decodificador. Puede designar los jacks de entrada digital reasignados para señales DTS.	85
STANDBY CHARGE	Selecciona si esta unidad va a cargar o no la batería del iPod acoplado cuando esta unidad está en el modo de espera (vea la página 29).	85
START PAIRING	Víncule el adaptador Yamaha Bluetooth conectado (tal como el YBA-10, vendido separadamente) con un componente Bluetooth (vea la página 62).	86
BGV	Selecciona la fuente de vídeo reproducida en el fondo de las fuentes introducidas en los jacks MULTI CH INPUT.	86
INPUT CH	Selecciona el número de canales introducidos desde un decodificador externo.	86
FRONT	Selecciona los jacks analógicos en los que entran las señales de los canales delanteros procedentes de un decodificador externo cuando usted pone "INPUT CH" en "8CH".	86

**Menú de opciones 5 OPTION MENU**

Menú	Parámetro	Funciones	Página
A)DISPLAY SET	DIMMER	Ajusta el brillo del visualizador del panel delantero.	87
	OSD SHIFT	Ajusta la posición vertical de la OSD.	87
	OSD-SOURCE	Establece el tiempo que va a visualizarse el menú iPod en el monitor de vídeo después de realizarse cierta operación.	87
	OSD-AMP	Establece el tiempo que va a visualizarse la pantalla de información de estado después de realizarse cierta operación.	87
	FL SCROLL	Selecciona el modo de visualizar la información del iPod en el visualizador del panel delantero.	87
B)VIDEO SET	VIDEO CONV.	Selecciona si se van a convertir las señales de vídeo introducidas por los jacks VIDEO, S VIDEO y COMPONENT VIDEO.	88
C)MEMORY GUARD	—	Impide los cambios por error en los valores de los parámetros de los programas de campos acústicos y en otros ajustes del sistema.	88



Menú	Parámetro	Funciones	Página
D>INIT. CONFIG	AUDIO SELECT	Designa el ajuste de selección de jack de entrada de audio predeterminado para las fuentes de entrada conectadas a los jacks DIGITAL INPUT cuando usted conecta la alimentación de esta unidad.	89
	DECODER MODE	Designa el modo de decodificador predeterminado para las fuentes de entrada conectadas a los jacks DIGITAL INPUT cuando conecte la alimentación de esta unidad.	89
	EXTD SUR.	Designa el modo de decodificador extendido para las fuentes de entrada conectadas a los jacks DIGITAL INPUT cuando conecte la alimentación de esta unidad.	89
E>HDMI SET	S.AUDIO	Selecciona si se van a reproducir señales de audio HDMI en esta unidad o en otro componente HDMI conectado al jack HDMI OUT.	89
F>ZONE2 SET	MAX VOL.	Ajusta el nivel de sonido máximo en Zone 2.	90
	INIT. VOL.	Ajusta el nivel de sonido de Zone 2 cuando conecta la alimentación de esta unidad.	90

■ **Información de señal** SIGNAL INFO

Use esta función para comprobar la información de la señal de audio y vídeo (vea la página 46).

## Utilización SET MENU

Utilice el mando a distancia para acceder y ajustar cada parámetro.



- Puede cambiar los parámetros “SET MENU” mientras esta unidad reproduce sonido.
- Si pulsa **PARAMETER** durante la operación “SET MENU”, la operación “SET MENU” se cancelará.
- Pulse **RETURN** para volver al nivel de menú anterior.

### 1 Ponga el selector del modo de operación en **AMP** y luego pulse **SET MENU** para introducir “SET MENU”.

La visualización “SET MENU” inicial aparece en la OSD.

### 2 Pulse **Δ / ▽** para seleccionar “MANUAL SETUP”.

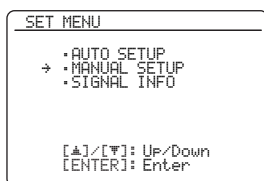

### 3 Pulse **ENTER** para introducir “MANUAL SETUP”.

La visualización “MANUAL SETUP” aparece en la OSD.

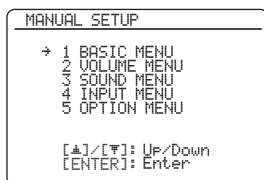

### 4 Pulse repetidamente **Δ / ▽** y luego pulse **ENTER** para seleccionar e introducir el menú deseado.

Las visualizaciones siguientes son ejemplos en los que se ha seleccionado “SOUND MENU”.

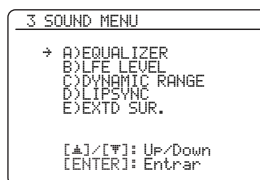

### 5 Pulse repetidamente **Δ / ▽** y luego pulse **ENTER** para seleccionar e introducir el menú secundario deseado.

La visualización siguiente es un ejemplo en el que se ha seleccionado “LFE LEVEL”.

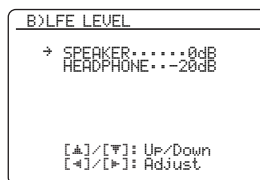

### 6 Pulse **Δ / ▽** para seleccionar el parámetro deseado y luego **◀ / ▶** para cambiar los ajustes del parámetro.

- Pulse **▶** para aumentar el valor.
- Pulse **◀** para disminuir el valor.

### 7 Pulse **SET MENU** para salir de “SET MENU”.

# 1 BASIC MENU

Use esta función para establecer manualmente los ajustes básicos de los altavoces. La mayoría de los parámetros “BASIC MENU” se ajusta automáticamente cuando usted hace el ajuste automático.

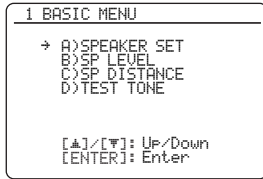

Ponga “TEST TONE” en “ON” para que salga el tono de prueba para “SPEAKER SET”, “SP LEVEL” y “SP DISTANCE”.

## ■ Ajustes de altavoces A>SPEAKER SET



Pulse repetidamente  $\text{Ⓢ}$  /  $\text{Ⓜ}$  /  $\text{Ⓡ}$  para seleccionar el parámetro deseado.

## Asignación de altavoz extra EXTRA SP ASSIGN

Selecciona la función de los altavoces conectados a los terminales EXTRA SP.



Opción	Descripciones
ZONE2	Seleccione este ajuste cuando use los altavoces Zone 2 (vea la página 104).
FRONT B	Seleccione este ajuste cuando use otro sistema de altavoces delanteros en la zona principal (vea la página 43).
ZONE B	Seleccione este ajuste cuando use otro sistema de altavoces delanteros en otra habitación (vea la página 43).
PRESENCE	Seleccione este ajuste cuando use los altavoces de presencia (vea la página 13).
NONE	Seleccione este ajuste cuando no use los terminales EXTRA SP.

### Notas

- Este parámetro comparte el valor con el parámetro “EXTRA SP ASSIGN” en “AUTO SETUP” (vea la página 33).
- Si selecciona “ON” en “BI-AMP” (vea la página 109) no puede seleccionar “PRESENCE” o “ZONE2” en “EXTRA SP ASSIGN”.
- Después de cambiar el ajuste “EXTRA SP ASSIGN”, realice de nuevo “AUTO SETUP” (vea la página 32).

## Salida de LFE/graves LFE/BASS OUT

Use esta función para seleccionar los altavoces que dan salida al LFE (efecto de baja frecuencia) y a las señales de baja frecuencia.

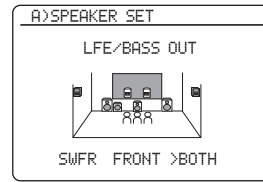

### Salida de señales LFE

Opción	Altavoces de subgraves y otros altavoces		
	Altavoces de subgraves	Altavoces delanteros	Otros altavoces
BOTH	Salida	Sin salida	Sin salida
SWFR	Salida	Sin salida	Sin salida
FRONT	Sin salida	Salida	Sin salida

### Salida de señales de baja frecuencia

Opción	Altavoces de subgraves y otros altavoces		
	Altavoces de subgraves	Altavoces delanteros	Otros altavoces
BOTH	*1	*2	*3
SWFR	*4	*3	*3
FRONT	Sin salida	*1	*3

- \*1 Da salida a las señales de baja frecuencia de los canales delanteros y otros altavoces puestos en “SMALL”.
- \*2 Siempre da salida a las señales de baja frecuencia de los canales delanteros.
- \*3 Da salida a las señales de baja frecuencia si los altavoces están puestos en “LARGE”.
- \*4 Da salida a las señales de baja frecuencia de los altavoces puestos en “SMALL” o “NONE”.

### Medida para el tamaño de altavoces

La sección del altavoz de graves de un altavoz es

- 16 cm o más: grande
- inferior a 16 cm: pequeño

### Altavoces delanteros FRONT SP

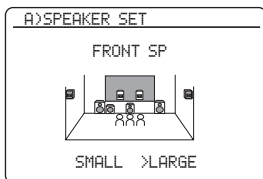

Opción	Descripciones
<b>LARGE</b>	Seleccione este ajuste cuando los altavoces delanteros son grandes.
<b>SMALL</b>	Seleccione este ajuste cuando los altavoces delanteros son pequeños.

#### Nota

Cuando "LFE/BASS OUT" se ponga en "FRONT", usted sólo podrá seleccionar "LARGE" en "FRONT SP". Si el valor de "FRONT SP" se pone de antemano en otro ajuste que no sea "LARGE", esta unidad cambiará automáticamente el valor a "LARGE".

### Altavoz central CENTER SP

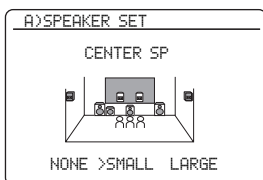

#### Cuando el altavoz central es grande:

Seleccione "LARGE" (grande).

#### Cuando el altavoz central es pequeño:

Seleccione "SMALL" (pequeño).

#### Cuando no use el altavoz central:

Seleccione "NONE" (ninguno). Las señales del canal central se dirigen a los altavoces delanteros derecho e izquierdo.

Opción	Descripciones
<b>LARGE</b>	Seleccione este ajuste cuando el altavoz central es grande.
<b>SMALL</b>	Seleccione este ajuste cuando el altavoz central es pequeño.
<b>NONE</b>	Seleccione este ajuste cuando no use el altavoz central. Las señales del canal central se dirigen a los altavoces delanteros derecho e izquierdo.

### Altavoces surround derecho/izquierdo

SUR. L/R SP

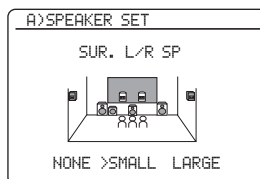

Opción	Descripciones
<b>LARGE</b>	Seleccione este ajuste cuando los altavoces surround son grandes.
<b>SMALL</b>	Seleccione este ajuste cuando los altavoces surround son pequeños.
<b>NONE</b>	Seleccione este ajuste cuando no use altavoces surround. Esta unidad se pone en el modo Virtual CINEMA DSP (vea la página 51) y "SUR.B L/R SP" se pone automáticamente en "NONE".

### Altavoces surround traseros derecho/izquierdo

SUR.B L/R SP

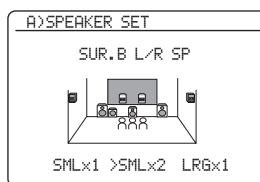

Opción	Descripciones
<b>LRGx1</b>	Seleccione este ajuste cuando el altavoz surround trasero único es grande.
<b>LRGx2</b>	Seleccione este ajuste cuando los altavoces surround traseros derecho e izquierdo son grandes.
<b>SMLx1</b>	Seleccione este ajuste cuando el altavoz surround trasero único es pequeño.
<b>SMLx2</b>	Seleccione este ajuste cuando los altavoces surround traseros derecho e izquierdo son pequeños.
<b>NONE</b>	Seleccione este ajuste cuando no use altavoces surround traseros. Las señales de los canales surround traseros se dirigen a los altavoces surround derecho e izquierdo.

#### Nota

Si se introducen señales de audio Dolby TrueHD y "SUR.B L/R SP" se pone en "NONE", los canales surround traseros derecho e izquierdo no se dirigen a los altavoces surround derecho e izquierdo.

### Transición de graves CROSS OVER

Use esta función para seleccionar la frecuencia de cruce de todos los altavoces puestos en "SML" (o "SMALL") en "SPEAKER SET" (vea la página 76). Todas las frecuencias por debajo de la seleccionada se enviarán a los altavoces de subgraves o a los altavoces delanteros dependiendo del ajuste de "LFE/BASS OUT" en "SPEAKER SET" (vea la página 76).

Opciones: 40Hz, 60Hz, **80Hz**, 90Hz, 100Hz, 110Hz, 120Hz, 160Hz, 200Hz

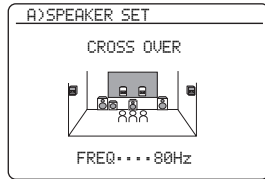

Si su altavoz de subgraves puede ajustar el volumen de salida y la frecuencia de cruce, ajuste el volumen a la mitad (o un poco menos) y ajuste la frecuencia de cruce al máximo.

### Fase de subgraves SUBWOOFER PHASE

Use esta función para cambiar la fase de su altavoz de subgraves si el sonido grave no es suficiente o no suena claro.

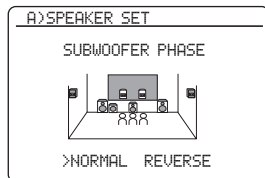

Opción	Funciones
<b>NORMAL</b> (normal)	No cambie la fase de su altavoz de subgraves.
REVERSE (invertir)	Seleccione la inversión de fase de su altavoz de subgraves.

### Nivel de altavoces B>SP LEVEL

Utilice esta función para balancear manualmente los niveles de los altavoces entre los altavoces delantero izquierdo o surround izquierdo y cada altavoz seleccionado en "SPEAKER SET" (vea la página 76).

Margen de control: -10,0 dB a +10,0 dB

Paso de control: 0,5 dB

Ajuste inicial:

FR.L/FR.R/SWFR/PR.L/PR.R: 0 dB

CNTR/SUR.L/SUR.R/SBL/SBR: -1,0 dB

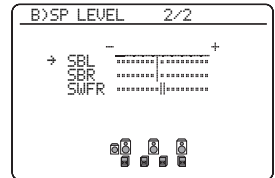
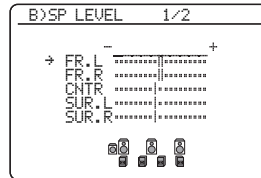

SP LEVEL	Altavoz ajustado
FR.L	Altavoz delantero izquierdo
FR.R	Altavoz delantero derecho
CNTR	Altavoz central
SUR.L	Altavoz surround izquierdo
SUR.R	Altavoz surround derecho
SBL	Altavoz surround trasero izquierdo
SBR	Altavoz surround trasero derecho
SWFR	Altavoz de subgraves
PR.L	Altavoz izquierdo de presencia
PR.R	Altavoz derecho de presencia



- Si su altavoz de subgraves puede ajustar el volumen de salida y la frecuencia de cruce, ajuste el volumen a la mitad (o un poco menos) y ajuste la frecuencia de cruce al máximo.
- Ponga "TEST TONE" en "ON" para que salga el tono de prueba para "SPEAKER LEVEL" (vea la página 79).

### Notas

- Los canales de altavoces disponibles son distintos según el ajuste de los altavoces.
- En lugar de "SBL" y "SBR" se visualiza "SB" si "SUR. B L/R SP" se pone en "SMLx1" o "LRGx1" (vea la página 77).

### ■ Distancia de altavoces C)SP DISTANCE

Utilice esta función para ajustar manualmente la distancia de cada altavoz y el retardo aplicado al canal respectivo. Lo ideal sería que cada altavoz estuviese a la misma distancia de la posición de escucha principal. Sin embargo, esto es imposible en la mayoría de las casas. Por lo tanto, al sonido de cada altavoz se le debe aplicar cierto retardo para que todos los sonidos lleguen a la posición de escucha al mismo tiempo.

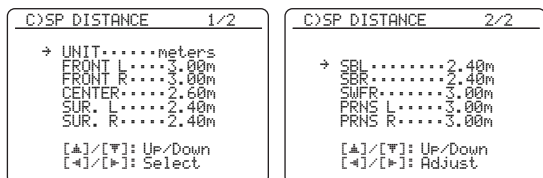

### Unidad para el ajuste de distancia de los altavoces

UNIT

Ajuste inicial:

[Modelos de EE.UU. y Canadá]: feet (ft)

[Otros modelos]: meters (m)

Opción	Funciones
meters (m)	Ajusta las distancias de los altavoces en metros.
feet (ft)	Ajusta las distancias de los altavoces en pies.

### Distancias de altavoces

Margen de control: 0,30 a 24,00 m (1.0 a 80.0 ft)

Paso de control: 0,10 m (0.5 ft)

Ajuste inicial:

FRONT L/FRONT R/SWFR/PRNS L/

PRNS R: 3,00 m (10.0 ft)

CENTER: 2,60 m (8.5 ft)

SUR. L/SUR. R/SBL/SBR: 2,40 m (8.0 ft)

SP DISTANCE	Altavoz ajustado
FRONT L	Altavoz delantero izquierdo
FRONT R	Altavoz delantero derecho
CENTER	Altavoz central
SUR. L	Altavoz surround izquierdo
SUR. R	Altavoz surround derecho
SBL	Altavoz surround trasero izquierdo
SBR	Altavoz surround trasero derecho
SWFR	Altavoz de subgraves
PRNS L	Altavoz izquierdo de presencia
PRNS R	Altavoz derecho de presencia

### Notas

- Los canales de altavoces disponibles son distintos según el ajuste de los altavoces.
- En lugar de "SBL" y "SBR" se visualiza "SUR.B" si "SUR.B L/R SP" se pone en "SMLx1" o "LRGx1" (vea la página 77).

### ■ Tono de prueba D)TEST TONE

Activa o desactiva la salida del tono de prueba para los ajustes "SPEAKER SET", "SP LEVEL" y "SP DISTANCE".

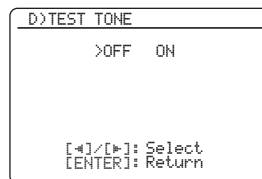

Opción	Funciones
OFF	Esta unidad no da salida al tono de prueba para los ajustes "SPEAKER SET", "SP LEVEL" y "SP DISTANCE".
ON	Esta unidad da salida al tono de prueba para los ajustes "SPEAKER SET", "SP LEVEL" y "SP DISTANCE".



Si utiliza un medidor de nivel de presión acústica manual, sujételo con el brazo extendido y apúntelo hacia arriba para que quede en la posición de escucha. Con el medidor en la escala de 70 dB y en C SLOW, calibre cada altavoz a 75 dB.

### Nota

Esta función se desactiva automáticamente si sale de "BASIC MENU".

## 2 VOLUME MENU

Use este menú para establecer manualmente los diversos ajustes de volumen.

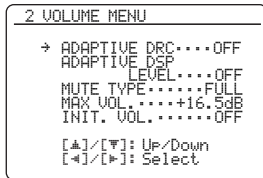

### Control de gama dinámica adaptiva ADAPTIVE DRC

Use esta función para ajustar la gama dinámica en conjunción con el nivel del sonido. Esta función es útil para escuchar con volúmenes bajos o durante la noche. Cuando “ADAPTIVE DRC” se pone en “AUTO”, esta unidad controla la gama dinámica de la forma siguiente:

- Si el ajuste VOLUME está bajo: la gama dinámica es estrecha
- Si el ajuste VOLUME está alto: la gama dinámica es ancha

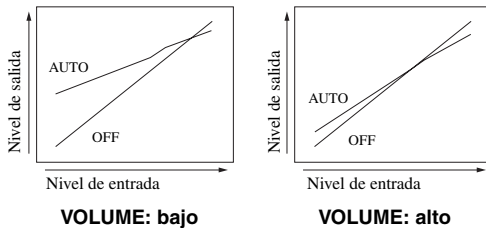

Opción	Funciones
AUTO	Ajusta automáticamente la gama dinámica.
OFF	No ajusta automáticamente la gama dinámica.



- También puede ajustar la gama dinámica de las fuentes de señales de series de bits usando “DYNAMIC RANGE” en “SOUND MENU” (vea la página 82).
- Esta unidad también es útil para escuchar con auriculares.

#### Nota

La función de control de gama dinámica adaptiva no funciona cuando esta unidad está en el modo Pure Direct (vea la página 52).

### Nivel DSP adaptivo ADAPTIVE DSP LEVEL

Use esta función para hacer automáticamente ajustes finos del nivel de efectos DSP (vea la página 65) en conjunción con el nivel del sonido.

Opción	Funciones
AUTO	Ajusta el nivel de efectos DSP en conjunción con el nivel del sonido.
OFF	No ajusta automáticamente el nivel de efectos DSP.

#### Nota

Esta unidad no cambiará aunque usted ponga “ADAPTIVE DSP LEVEL” en “AUTO”, pero si ajustará con precisión el valor de “DSP LEVEL” (vea la página 65).

### Tipo de silenciamiento MUTE TYPE

Use esta función para ajustar cuánto va a reducir la función de silenciamiento el volumen de salida (vea la página 45).

Opción	Funciones
FULL	Silencia toda la salida de audio.
-20dB	Reduce el volumen actual en 20 dB.

### Volumen máximo MAX VOL.

Use esta función para ajustar el nivel de sonido máximo en la zona principal. Esta función es útil para evitar el sonido alto inesperado causado por error. Por ejemplo, la gama de volúmenes original es de -80,0 dB a +16,5 dB. Sin embargo, cuando “MAX VOL.” se pone en -5,0 dB, la gama de volúmenes es de -80,0 dB a -5,0 dB. Margen de control: -30,0 dB a +15,0 dB, **+16,5 dB**  
Paso de control: 5,0 dB

#### Notas

- Cuando esta unidad está en el modo de ajuste automático, el nivel del sonido se ajusta automáticamente en 0 dB independientemente del ajuste “MAX VOL.” actual.
- El ajuste “MAX VOL.” tiene prioridad sobre el ajuste de volumen inicial. Por ejemplo, si “INI.VOL.” se pone en -20,0 dB y “MAX VOL.” se pone en -30,0 dB, el nivel del sonido se pone automáticamente en -30,0 dB cuando usted conecta la alimentación de esta unidad la próxima vez.
- Use “MAX VOL.” en “ZONE SET” para ajustar el nivel del sonido inicial en Zone 2.

### Volumen inicial INIT. VOL.

Use esta función para ajustar el nivel del sonido de la zona principal cuando se conecta la alimentación de esta unidad la próxima vez.

Opciones: **OFF**, MUTE, -80,0 dB a +16,5 dB  
Paso de control: 0,5 dB

#### Nota

El ajuste “MAX VOL.” tiene prioridad sobre el ajuste de volumen inicial.

### 3 SOUND MENU

Use esta función para ajustar los parámetros de audio.

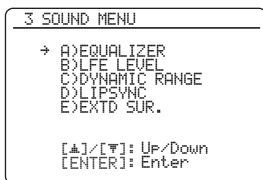

#### ■ Ecualizador A)EQUALIZER

Use esta función para seleccionar el ecualizador paramétrico o el ecualizador gráfico.

#### Selección del tipo de ecualizador

EQ TYPE SELECT

Use esta función para seleccionar el tipo de ecualizador.

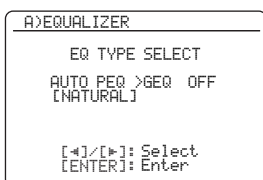

Opción	Funciones
AUTO PEQ	Use el ecualizador paramétrico ajustado en "AUTO SETUP" (vea la página 33).
GEQ	Ajusta el ecualizador gráfico de 7 bandas de frecuencias incorporado para que concuerde la calidad tonal de los altavoces. Pulse <b>ⓈENTER</b> para visualizar la pantalla del ecualizador gráfico.
OFF	Desactiva la función de ecualización.



El tipo de ecualizador paramétrico actualmente aplicado (vea la página 33) aparece bajo "AUTO PEQ".

#### Nota

Sólo puede seleccionar "AUTO PEQ" cuando realiza de antemano "AUTO SETUP" (vea la página 32). En este caso, "AUTO PEQ" se selecciona automáticamente como ajuste predeterminado.

#### Ecualizador gráfico GEQ

Use esta función para que la calidad tonal de los altavoces central, surround izquierdo/derecho, surround traseros izquierdo/derecho y surround trasero concuerde con la de los altavoces delanteros izquierdo/derecho. Puede ajustar 7 bandas de frecuencias (63 Hz, 160 Hz, 400 Hz, 1 kHz, 2,5 kHz, 6,3 kHz, 16 kHz).

Margen de control: -6,0 dB a +6,0 dB

Paso de control: 0,5 dB

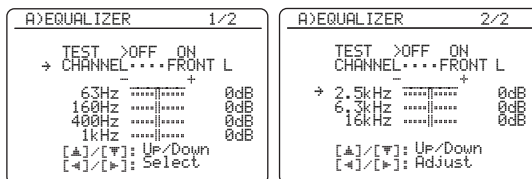

Pulse **ⓈΔ / ▽** para seleccionar la banda de frecuencias y **Ⓢ◀ / ▶** para ajustar la banda de frecuencia seleccionada.

#### Nota

El parámetro "GEQ" sólo se puede ajustar cuando se selecciona "GEQ" en "EQ TYPE SELECT".

#### Tono de prueba TEST

Use esta función para hacer ajustes de "GEQ" mientras escucha un tono de prueba. Para seleccionar "TEST", pulse repetidamente **ⓈΔ / ▽** en la pantalla del ecualizador gráfico.

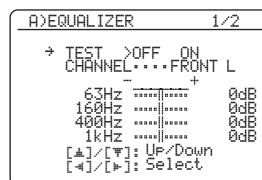

Opción	Funciones
OFF	No da salida a tonos de prueba y da salida al componente fuente actualmente seleccionado.
ON	Da salida a tonos de prueba desde los altavoces seleccionados.



## ■ Nivel de efectos de baja frecuencia

### B>LFE LEVEL

Use esta función para ajustar el nivel de salida del canal LFE (efecto de baja frecuencia) según la capacidad de su altavoz de subgraves o auriculares. El canal LFE lleva efectos especiales de baja frecuencia que sólo se agregan a ciertas escenas. Este ajuste es efectivo cuando la señal de entrada tiene la señal LFE.

Margen de control: -20 a 0 dB

Paso de control: 1 dB

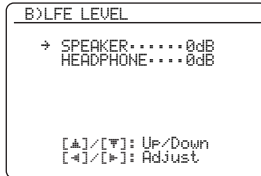

### Altavoces SPEAKER

Ajusta el nivel LFE de los altavoces.

### Auriculares HEADPHONE

Ajusta el nivel LFE de los auriculares.

### Nota

Dependiendo de los ajustes de “LFE/BASS OUT” (vea la página 76), algunas señales puede que salgan por el jack SUBWOOFER PRE OUT.

## ■ Gama dinámica C>DYNAMIC RANGE

Use esta función para seleccionar la compresión de gama dinámica que va a ser aplicada a sus altavoces o auriculares. Este ajuste sólo es eficaz cuando esta unidad decodifica señales de series de bits.

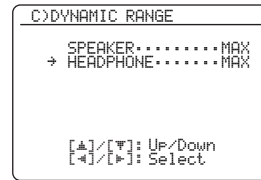

### Altavoces SPEAKER

Ajusta la compresión de gama dinámica para los altavoces.

### Auriculares HEADPHONE

Ajusta la compresión de gama dinámica para los auriculares.

Opción	Funciones
MIN/AUTO	<ul style="list-style-type: none"> <li>MIN: Ajusta la gama dinámica en estrecha cuando esta unidad decodifica señales de series de bits (excepto Dolby TrueHD).</li> <li>AUTO: Ajusta la gama dinámica según las instrucciones de las señales de la fuente de entrada cuando está unidad decodifica señales Dolby TrueHD.</li> </ul>
STD	Ajusta la gama dinámica en el medio. Cuando esta unidad está decodificando señales Dolby TrueHD, el control de la gama dinámica se activa siempre independientemente de las instrucciones de las señales de la fuente de entrada.
MAX	Conserva la mayor cantidad de gama dinámica.

## ■ Sincronización de audio y vídeo (sincronización de voz) D\LIPSYNC

Use esta función para ajustar la sincronización de audio y vídeo.

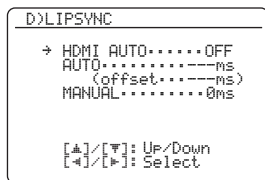

### Modo de sincronización automática de voz HDMI HDMI AUTO

Si el monitor de vídeo conectado está conectado al jack HDMI OUT de esta unidad y es compatible con la función de sincronización automática de audio y vídeo (sincronización automática de voz), esta unidad ajustará automáticamente la sincronización de audio y vídeo. Use esta función para activar o desactivar la sincronización automática de voz.

Opciones: ON, OFF

#### Si el monitor de vídeo conectado es compatible con la sincronización automática de voz:

Seleccione "ON". Use "AUTO" para hacer ajustes finos en la sincronización de audio y vídeo.

#### Si el monitor de vídeo no es compatible con la sincronización automática de voz o si no quiere usar la sincronización automática de voz:

Seleccione "OFF". Use "MANUAL" para ajustar la sincronización de audio y vídeo.

### Retardo automático AUTO

Use esta función para hacer ajustes finos de la sincronización de audio y vídeo cuando ponga "HDMI AUTO" en "ON".

Margen de control: 0 a 240 ms

Paso de control: 1 ms



"offset" indica la diferencia entre el valor del retardo de audio que esta unidad establece automáticamente y el valor del retardo de audio que usted establece en "AUTO". Esta unidad guarda el valor de "offset" y lo aplica a otros monitores de vídeo compatibles con la sincronización automática de voz.

### Retardo manual MANUAL

Use esta función para ajustar manualmente el retardo de la salida de sonido y sincronizar el sonido con la imagen cuando pone "HDMI AUTO" en "OFF".

Margen de control: 0 a 240 ms

Paso de control: 1 ms

## ■ Surround expandido E\EXTD SUR.

Use esta función para disfrutar de la reproducción de 6.1/7.1 canales de fuentes de múltiples canales utilizando los decodificadores Dolby Pro Logic IIx, Dolby Digital EX o DTS-ES con los altavoces surround traseros conectados.



Opción	Funciones
AUTO	Activa el decodificador óptimo para reproducir las señales de 6.1/7.1 canales cuando esta unidad reconoce que está siendo introducida una bandera de señal.
PLIIxMovie	Reproduce las señales Dolby Digital o DTS de 7.1 canales usando el decodificador de películas Pro Logic IIx.
PLIIxMusic	Reproduce las señales Dolby Digital o DTS de 6.1/7.1 canales usando el decodificador de música Pro Logic IIx.
EX/ES	Reproduce las señales Dolby Digital o DTS de 6.1/7.1 canales usando el decodificador Dolby Digital EX o DTS-ES.
OFF	No se utiliza ningún decodificador para crear 6.1/7.1 canales.

## 4 INPUT MENU

Use este menú para ajustar los parámetros de cada fuente de entrada.

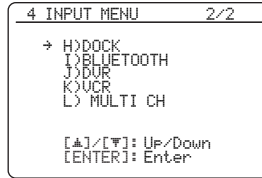
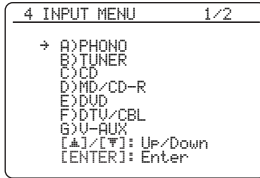

Fuente de entrada	Parámetro
B)TUNER	INPUT RENAME VOL. TRIM
L) MULTI CH	INPUT RENAME VOL. TRIM BGV INPUT CH FRONT
A)PHONO	I/O ASSIGNMENT
C)CD	INPUT RENAME
D)MD/CD-R	VOL. TRIM
E)DVD	DECODER MODE
F)DTV/CBL	
G)V-AUX	
J)DVR	
K)VCR	
H)DOCK	INPUT RENAME VOL. TRIM STANDBY CHARGE
I)BLUETOOTH	INPUT RENAME VOL. TRIM START PAIRING

### Nota

Algunos parámetros descritos arriba puede que no estén disponibles para todas las fuentes de entrada, y algunos sólo estarán disponibles para fuentes de entrada específicas.

## Asignación de entrada/salida

### I/O ASSIGNMENT

Use esta función para asignar los jacks de entrada/salida según el componente que vaya a utilizar si los ajustes iniciales de esta unidad no le parecen adecuados. Cambie el parámetro para reasignar los jacks respectivos y conectar eficazmente más componentes.

Una vez reasignados los jacks de entrada/salida puede seleccionar el componente correspondiente con el selector **INPUT** del panel delantero (o con los botones selectores de entrada (5) del mando a distancia).

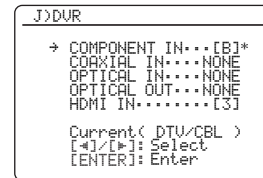

- “NONE” aparece en la OSD cuando no se ha asignado ninguna fuente al jack de entrada/salida.
- Ponga “OPTICAL OUT” en “(1)” para el componente de grabación digital que conecta al jack DIGITAL OUTPUT.
- No puede seleccionar un elemento específico más de una vez para el mismo tipo de jack.
- Aparece un asterisco (\*) a la derecha de los nombres de los jacks de entrada/salida cuyos ajustes anteriores han sido cambiados.
- La fuente de entrada actualmente asignada para el jack de entrada/salida seleccionado aparece en la OSD (“Current( DTV/CBL )” en el ejemplo de visualización de arriba).

**Cambio de nombre de entrada INPUT RENAME**

Utilice esta función para cambiar el nombre de la fuente de entrada que aparece en OSD y en el visualizador del panel delantero.

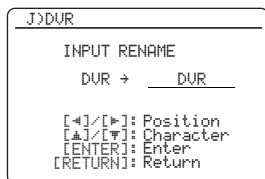

**1** Pulse **Ⓞ** < / > para poner “\_” (subrayado) debajo del espacio o carácter que desea editar.

**2** Pulse **Ⓞ** ▲ / ▼ para seleccionar el carácter que quiera utilizar y luego pulse **Ⓞ** < / > para pasar al siguiente espacio.

**Notas**

- Puede utilizar un máximo de 9 caracteres para cada entrada.
- Pulse **Ⓞ** ▼ para cambiar los caracteres en el orden siguiente, o pulse **Ⓞ** ▲ para ir en sentido opuesto: A a Z, 0 a 9, a a z, símbolos (#, \*, -, +, etc.), espacio.

**3** Repita los pasos 1 a 2 para cambiar el nombre de cada fuente de entrada.

**4** Pulse **Ⓞ** ENTER para terminar.

**Recorte de volumen VOL. TRIM**

Use esta función para ajustar el nivel de la señal introducida en cada jack. Esta función es útil para cuando usted quiera balancear el nivel de cada fuente de entrada y evitar los cambios repentinos en el volumen cuando se cambian fuentes de entrada.

Margen de control: -6,0 dB a +6,0 dB

Paso de control: 0,5 dB

Ajuste inicial: 0,0 dB

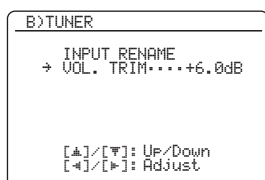

Este parámetro también afecta a la salida de señales por los jacks ZONE OUT de audio.

**Modo de decodificador DECODER MODE**

Use esta función para cambiar el modo de activación del decodificador. Cuando seleccione “DTS” y se introduzcan señales de audio digital, esta unidad activará siempre el decodificador DTS y reproducirá solamente las señales de audio digital DTS.

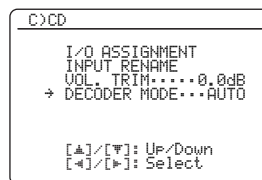

Opción	Funciones
--------	-----------

AUTO	Detecta automáticamente los tipos de entrada de señal de audio digital y selecciona el decodificador apropiado.
DTS	Activa el decodificador DTS y reproduce solamente señales de audio digital DTS cuando se introducen éstas.

**Nota**

“DECODER MODE” sólo está disponible cuando los jacks de entrada de audio digital (HDMI, OPTICAL y/o COAXIAL) están asignados a la fuente de entrada seleccionada.

**Carga en espera STANDBY CHARGE**

Use esta función para seleccionar si esta unidad va a cargar o no la batería del iPod acoplado cuando esta unidad está en el modo de espera.

Opción	Funciones
--------	-----------

AUTO	Carga la batería del iPod acoplado cuando esta unidad se enciende y cuando está en el modo de espera.
OFF	Carga la batería del iPod acoplado cuando esta unidad está encendida.

## Inicio de vinculación START PAIRING

Use esta función para iniciar la vinculación del adaptador Yamaha Bluetooth conectado (tal como el YBA-10, vendido separadamente) con su componente Bluetooth. Para conocer detalles de la vinculación, consulte “Vinculación del adaptador Bluetooth™ y su componente Bluetooth™” en la página 62.

Para garantizar la seguridad se establece un límite de 8 minutos para la operación de vinculación. Se le recomienda leer y entender completamente todas las instrucciones antes de empezar.

### 1 Pulse **Ⓜ**ENTER para iniciar la vinculación.

El adaptador Bluetooth conectado inicia la búsqueda de componentes Bluetooth. “Searching...” aparece en el monitor de vídeo.

### 2 Verifique que el componente Bluetooth detecte el adaptador Bluetooth.

Si el componente Bluetooth detecta el adaptador Bluetooth, “YBA-10 YAMAHA” (ejemplo) aparecerá en la lista de aparatos Bluetooth.

### 3 Seleccione el adaptador Bluetooth en la lista de aparatos Bluetooth y luego introduzca la clave “0000” en el componente Bluetooth.

Una vez que esta unidad completa bien la vinculación aparece “Pairing completed”.



Para cancelar la vinculación, pulse **Ⓜ**RETURN para salir de “START PAIRING”.

### 4 Pulse **Ⓜ**RETURN para salir de “START PAIRING”.

#### Notas

- Si el adaptador Bluetooth conectado no puede encontrar ningún componente Bluetooth aparece “Not found”.
- Si no está conectado a esta unidad un adaptador Bluetooth aparece “No Bluetooth Adapter”.

## BGV con entrada de múltiples canales BGV

Use esta función para seleccionar la fuente de vídeo reproducida como fondo de las fuentes introducidas por los jacks MULTI CH INPUT.

```
L> MULTI CH
INPUT_RENAME
VOL TRIM.....0.0dB
→ BGV.....LAST
INPUT CH.....6CH

[▲]/[▼]: Up/Down
[ENTER]: Select
```

Opción	Funciones
LAST	Selecciona automáticamente la última fuente de vídeo seleccionada como fuente de vídeo de fondo.
DVD, DTV/ CBL, DVR, VCR, V-AUX	Selecciona la fuente de entrada correspondiente como fuente de vídeo de fondo.
OFF	No se reproduce la fuente de vídeo en el fondo

## Canales de entrada INPUT CH

Use este ajuste para seleccionar el número de canales introducidos desde un decodificador externo (vea la página 25).

Opciones: 6CH, 8CH

```
L> MULTI CH
INPUT_RENAME
VOL TRIM.....0.0dB
BGV.....LAST
→ INPUT CH.....6CH

[▲]/[▼]: Up/Down
[ENTER]: Select
```

**Si el componente conectado da salida a señales de audio discretas de 6 canales.**

Seleccione “6CH”.

**Si el componente conectado da salida a señales de audio discretas de 8 canales.**

Seleccione “8CH”. Ponga también “FRONT” (vea a continuación) para los jacks de audio analógico por los que entran las señales de los canales delanteros derecho e izquierdo procedentes del componente conectado.

### Jack de entrada de canales delanteros derecho e izquierdo FRONT

Si selecciona “8CH” en “INPUT CH” puede seleccionar los jacks de audio analógico por los que van a entrar las señales de los canales delanteros derecho e izquierdo procedentes del decodificador externo conectado.

Opciones: CD, MD/CD-R, **DVD**, DTV/CBL, DVR, VCR, V-AUX

```
L> MULTI CH
INPUT_RENAME
VOL TRIM.....0.0dB
BGV.....LAST
INPUT CH.....8CH
→ FRONT.....DVD

[▲]/[▼]: Up/Down
[ENTER]: Select
```

#### Nota

El parámetro “FRONT” sólo aparece cuando usted pone “INPUT CH” en “8CH”.

## 5 OPTION MENU

Use este menú para ajustar los parámetros del sistema opcionales.

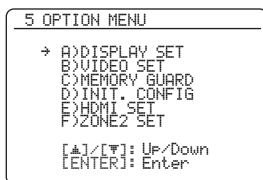

### ■ Ajustes de visualización A) DISPLAY SET

#### Nota

Use "VIDEO" de "INIT" en "ADVANCED SETUP" para poner "OSD SHIFT" en los ajustes de fábrica (vea la página 109).

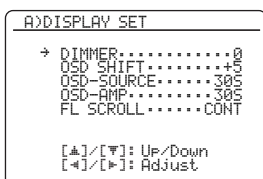

#### Control de brillo DIMMER

Use esta función para ajustar el brillo del visualizador del panel delantero.

Margen de control: -4 a 0

Paso de control: 1

- Pulse **⊖** para reducir la iluminación del visualizador del panel delantero.
- Pulse **⊕** para aumentar el brillo del visualizador del panel delantero.

#### OSD cambio OSD SHIFT

Use esta función para ajustar la posición vertical de OSD.

Margen de control: -5 (abajo) a +5 (arriba)

Paso de control: 1

Ajuste inicial: 0

- Pulse **⊖** para bajar la posición de OSD.
- Pulse **⊕** para subir la posición de OSD.

#### Tiempo de la OSD de la función de la fuente

##### OSD-SOURCE

Utilice esta función para poner la cantidad de tiempo que se va a visualizar el menú iPod en la OSD después de realizar cierta operación.

Opción	Funciones
ON	Visualiza continuamente la OSD durante una operación.
10S	Apaga la OSD 10 segundos después de realizar cierta operación.
30S	Apaga la OSD 30 segundos después de realizar cierta operación.

#### Tiempo de la OSD de la función del amplificador

##### OSD-AMP

Use esta función para establecer el tiempo que va a visualizarse la pantalla de información de estado después de realizarse cierta operación.

Opción	Funciones
ON	Visualiza continuamente la OSD durante una operación.
10S	Apaga la OSD 10 segundos después de realizar cierta operación.
30S	Apaga la OSD 30 segundos después de realizar cierta operación.

#### Desplazamiento de la visualización del panel delantero

##### FL SCROLL

Use esta función para establecer el modo de visualización del menú iPod (título de canción o nombre de canal, por ejemplo) en el visualizador del panel delantero.

Opción	Funciones
CONT	Modo continuo. Seleccione esto para visualizar el estado de operación en el visualizador del panel delantero de forma continua.
ONCE	Modo de un desplazamiento. Seleccione esto para visualizar el estado de operación en el visualizador del panel delantero con los primeros 14 caracteres alfanuméricos después de desplazar todos los caracteres una vez.

## ■ Ajustes de vídeo B)VIDEO SET

### Nota

Use “VIDEO” de “INIT” en “ADVANCED SETUP” para poner los parámetros de “VIDEO SET” en los ajustes de fábrica (vea la página 109).

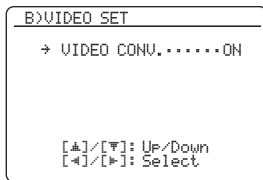

### Conversión de vídeo VIDEO CONV.

Use esta función para establecer si va a convertir las señales de vídeo introducidas por los jacks VIDEO, S VIDEO y COMPONENT VIDEO.

Opción	Funciones
ON	Convierte señales de vídeo compuesto, S-vídeo y vídeo componente de forma intercambiable, y convierte en sentido ascendente señales de vídeo compuesto, S-vídeo y vídeo componente en señales de vídeo HDMI.
OFF	No convierte ninguna señal.

### Notas

- Esta unidad no convierte señales de vídeo de 480 líneas en señales de vídeo de 576 líneas de forma intercambiable.
- Las señales de vídeo componente analógico con resolución de 480i (NTSC)/576i (PAL) se convierten en señales de S-vídeo o vídeo compuesto y salen por los jacks S VIDEO MONITOR OUT y VIDEO MONITOR OUT.
- Las señales de vídeo convertidas sólo salen a los jacks MONITOR OUT. Cuando grabe una fuente de vídeo tendrá que hacer el mismo tipo de conexiones de vídeo entre cada componente.
- Cuando convierta señales de vídeo compuesto o de S-vídeo procedentes de una videgrabadora en señales de vídeo componente, la calidad de la imagen podrá empeorar dependiendo de su videgrabadora.
- Las señales no convencionales introducidas en los jacks de vídeo compuesto o S-vídeo no se podrán convertir o no podrán salir normalmente. En tales casos, ponga “VIDEO CONV.” en “OFF”.

## ■ Protección de la memoria

### C)MEMORY GUARD

Utilice esta función para impedir cambios por error en los parámetro de programa de campo acústico y en otros ajustes del sistema.



Opción	Funciones
OFF	Desactiva la función “MEMORY GUARD”.
ON	Proteje: <ul style="list-style-type: none"> <li>– parámetros de programas de campos acústicos</li> <li>– Elementos “AUTO SETUP”</li> <li>– todos los niveles de altavoces</li> <li>– Elementos “MANUAL SETUP”</li> </ul>

### Notas

- Puede cambiar los parámetros siguientes aunque “MEMORY GUARD” esté en “ON”:
  - “EXTD SUR.” en “SOUND MENU” (vea la página 83)
  - “DECODER MODE” en “INPUT MENU” (vea la página 85)
  - “MEMORY GUARD”
- Cuando “MEMORY GUARD” se pone en “ON”, “” aparece en la parte superior derecha de la pantalla “SET MENU”.
- Puede cambiar los ajustes de “SUR.” en la pantalla de parámetros de programas de campos acústicos (vea la página 69) aunque “MEMORY GUARD” se ponga en “ON”.

## ■ Configuración inicial D>INIT. CONFIG

Use esta función para seleccionar los ajustes del jack de entrada de audio, los decodificadores activados y el sonido envolvente extendido cuando enciende esta unidad.

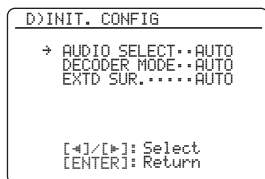

## Selección de audio AUDIO SELECT

Use esta función para designar el ajuste de selección de jack de entrada de audio predeterminado (vea la página 44) para las fuentes de entrada conectadas a los jacks DIGITAL INPUT cuando usted conecte la alimentación de esta unidad.

Opción	Funciones
<b>AUTO</b>	Detecta automáticamente el tipo de las señales de entrada y selecciona el ajuste apropiado de selección de jack de entrada de audio.
<b>LAST</b>	Selecciona automáticamente el último ajuste de selección de jack de entrada para la fuente de entrada conectada.

## Modo de decodificador DECODER MODE

Use esta función para designar el modo de decodificador predeterminado (vea la página 85) para las fuentes de entrada conectadas a los jacks DIGITAL INPUT cuando conecte la alimentación de esta unidad.

Opción	Funciones
<b>AUTO</b>	Detecta automáticamente los tipos de las señales de entrada y selecciona el el ajuste apropiado del modo de decodificador.
<b>LAST</b>	Selecciona automáticamente el último ajuste del modo de decodificador usado para la fuente de entrada conectada.

## Surround expandido EXTD SUR.

Use esta función para designar el modo de decodificador extendido (vea la página 83) para las fuentes de entrada conectadas a los jacks DIGITAL INPUT cuando conecte la alimentación de esta unidad.

Opción	Funciones
<b>AUTO</b>	Detecta automáticamente las señales de entrada de audio digital y activa el decodificador apropiado.
<b>LAST</b>	Selecciona automáticamente el último modo de decodificador establecido para "EXTD SUR." en "SOUND MENU".

## ■ Ajuste HDMI E>HDMI SET

Use esta función para seleccionar el componente de reproducción de las señales de audio HDMI.

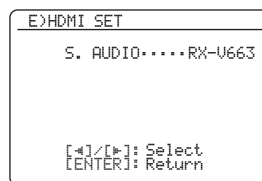

## Audio de soporte S.AUDIO

Use esta función para seleccionar si se van a reproducir las señales de audio HDMI en esta unidad o en otro componente HDMI conectado al jack HDMI OUT del panel trasero de esta unidad.

Opción	Funciones
<b>RX-V663</b>	Reproduce señales de audio HDMI en esta unidad. Las señales de audio HDMI introducidas en los jacks de entrada HDMI de esta unidad no salen al componente HDMI conectado al jack HDMI OUT del panel trasero de esta unidad.
<b>OTHER</b>	Reproduce señales de audio HDMI en otro componente HDMI conectado al jack HDMI OUT.

## Notas

- Esta unidad transmite la entrada de señales de audio y vídeo de los jacks de entrada HDMI al jack de salida HDMI sólo cuando se enciende, aunque "S.AUDIO" se ponga en "OTHER".
- Las señales de audio/vídeo disponibles dependen de la especificación del monitor de vídeo conectado. Consulte el manual de instrucciones de cada componente conectado.



## ■ Ajustes Zone 2 F>ZONE2 SET

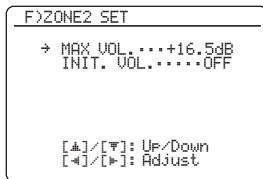

### Zone 2 Volumen máximo MAX VOL.

Use esta función para ajustar el nivel de sonido máximo en la Zone 2.

Margen de control: -30,0 dB a +15,0 dB, **+16,5 dB**

Paso de control: 5,0 dB

#### Notas

- El ajuste “MAX VOL.” tiene prioridad sobre el ajuste “INI.VOL.”. Por ejemplo, cuando “INI.VOL.” se pone en -20,0 dB y luego “MAX VOL.” se pone en -30,0 dB, el nivel del volumen se ajusta automáticamente en -30,0 dB cuando usted conecta la alimentación de esta unidad la próxima vez.
- El ajuste “MAX VOL.” no afecta al nivel de salida en los jacks “ZONE 2 OUT”.

### Zone 2 Volumen inicial INI.VOL.

Use esta función para ajustar el nivel del sonido de Zone 2 cuando se conecta la alimentación de esta unidad.

Opciones: **OFF**, MUTE, -80,0 dB a +16,5 dB

Paso de control: 0,5 dB

#### Notas

- El ajuste “MAX VOL.” tiene prioridad sobre el ajuste “INI.VOL.”.
- Cuando seleccione “FRONT B”, “PRNS”, “Zone B” o “NONE” en “EXTRA SP ASSIGN” (vea la página 76), “Zone 2 SP Not Assigned” aparecerá en la OSD y el parámetro “ZONE2 SET” no estará disponible.
- El ajuste “INI.VOL.” no afecta al nivel de salida en los jacks “ZONE 2 OUT”.

# Funciones del mando a distancia

Además de controlar esta unidad, el mando a distancia también puede controlar otros componentes audiovisuales hechos por Yamaha y otros fabricantes. Para controlar su TV u otros componentes deberá preparar el código de mando a distancia apropiado para cada fuente de entrada (vea la página 93).

## Control de esta unidad, un TV u otros componentes

### ■ Control de esta unidad

Ponga el selector del modo de operación en **16 AMP** para controlar esta unidad.

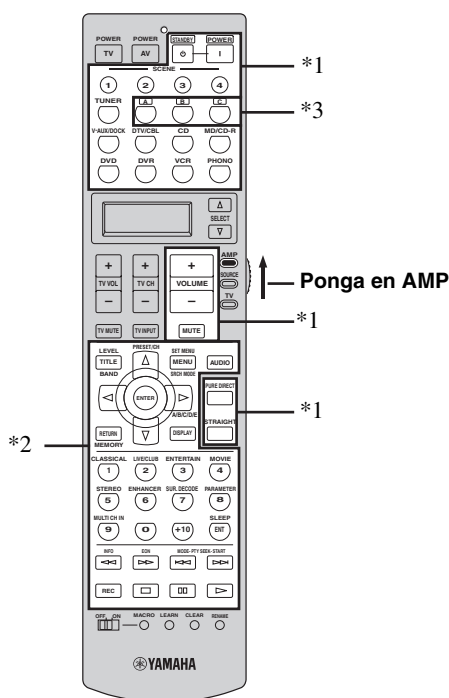

### ■ Control de un TV

Ponga el selector del modo de operación en **16 TV** para controlar su TV. Para controlar su TV tendrá que poner el código de mando a distancia apropiado para **5 DTV/CBL** o **5 PHONO** (vea la página 93). Cuando ponga los códigos de mando a distancia para **5 DTV/CBL** y **5 PHONO**, tendrá prioridad el puesto para **5 DTV/CBL**.

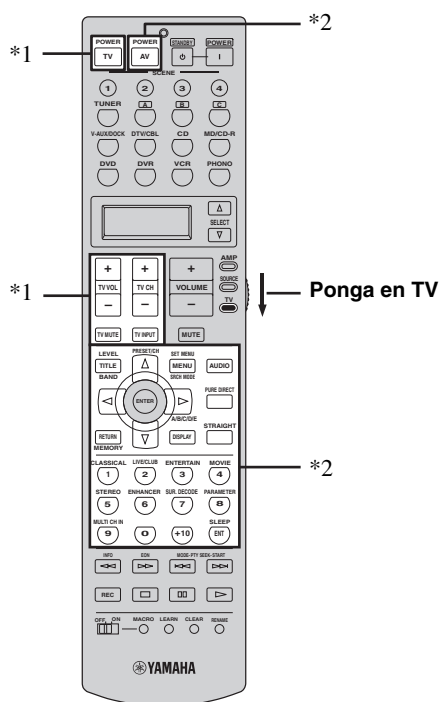

### Notas

- \*1 Estos botones controlan siempre esta unidad independientemente de la posición del selector del modo de operación.
- \*2 Estos botones controlan esta unidad sólo cuando el selector del modo de operación se pone en **16 AMP**.
- \*3 **5 A, B o C** es el botón de área de control de componente opcional. Puede controlar el componente deseado sin cambiar la fuente de entrada de esta unidad.

### Notas

- \*1 Estos botones controlan siempre su TV independientemente de la posición del selector del modo de operación.

Mando a distancia	TV digital/TV por cable
TV POWER	Activa o desactiva la alimentación.
TV VOL +/-	Aumenta o disminuye el nivel del sonido.
TV CH +/-	Cambia el número de canal.
TV MUTE	Silencia la salida de audio.
TV INPUT	Cambia la fuente de entrada.

- \*2 Estos botones controlan su TV sólo cuando el selector del modo de operación se pone en **16 TV**. Para conocer detalles, vea la "TV" columna en la página 92.

### Control de otros componentes

Ponga el selector del modo de operación en **16 SOURCE**

para controlar otros componentes seleccionados con los botones selectores de entrada (5). Deberá poner de antemano el código de mando a distancia apropiado para cada fuente de entrada (vea la página 93). La tabla siguiente muestra la función de cada botón de control usado para controlar otros componentes asignados a cada botón selector de entrada (5). Tenga en cuenta que algunos botones no controlarán correctamente el componente seleccionado.

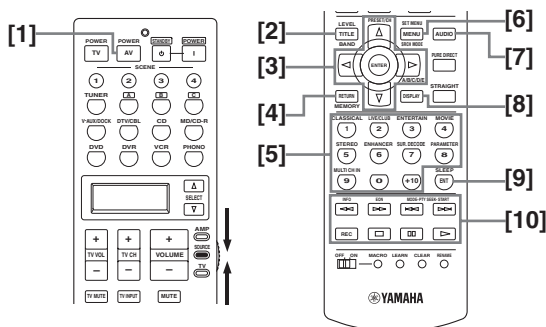

El mando a distancia tiene 12 modos (áreas de control) para controlar componentes, por lo que puede controlar hasta 12 componentes diferentes.

	Reproductor DVD/ Grabadora DVD	VCR	TV por cable/ Sintonizador de satélite	TV	Reproductor LD	Reproductor CD	Grabadora MD/ Grabadora CD	Platina de cinta	Sintonizador
[1] AV POWER	Alimentación *1	Alimentación *1	Alimentación *1	Alimentación de videograbadora *2	Alimentación *1	Alimentación *1	Alimentación *1	Alimentación *1	Alimentación *1
[2] TITLE	Título	Título	Título	Título					Banda
[3] ENTER	Introducción de menú		Selección de menú	Selección de menú					
PRESET/CH Δ	Menú arriba		Menú arriba	Menú arriba					Presintonización ascendente (1 a 8)
PRESET/CH ∇	Menú abajo		Menú abajo	Menú abajo					Presintonización descendente (1 a 8)
A/B/C/D/E <	Menú izquierda		Menú izquierda	Menú izquierda					Presintonización descendente (A a E)
A/B/C/D/E >	Menú derecha		Menú derecha	Menú derecha				Dirección A/B	Presintonización ascendente (A a E)
[4] RETURN	Retorno	Retorno	Retorno	Retorno					Memoria
[5] 1-9, 0, +10	Botones numéricos	Botones numéricos	Botones numéricos	Botones numéricos	Botones numéricos	Botones numéricos	Botones numéricos		Emisoras presintonizadas (1 a 8) / Botones numéricos
[6] MENU	Menú		Menú	Menú					Modo de sonido
[7] AUDIO	Audio								
[8] DISPLAY	Visualizador								
[9] ENT		Entrar	Entrar/recuperar	Entrar					Entrar
[10] ◀◀	Búsqueda hacia atrás	Búsqueda hacia atrás	Búsqueda de DVR hacia atrás *2	Búsqueda de DVR hacia atrás *2	Búsqueda hacia atrás	Búsqueda hacia atrás	Búsqueda hacia atrás	Búsqueda hacia atrás	Información
▶▶	Búsqueda hacia adelante	Búsqueda hacia adelante	Búsqueda de DVR hacia adelante *2	Búsqueda de DVR hacia adelante *2	Búsqueda hacia adelante	Búsqueda hacia adelante	Búsqueda hacia adelante	Búsqueda hacia adelante	EON
◀◀	Salto hacia atrás		Salto hacia atrás de DVR *2	Salto hacia atrás de DVR *2	Capítulo/Salto hacia atrás	Salto hacia atrás	Salto hacia atrás	Dirección de retroceso	Modo de búsqueda de tipo de programa
▶▶	Salto hacia adelante		Salto hacia adelante de DVR *2	Salto hacia adelante de DVR *2	Capítulo/Salto hacia adelante	Salto hacia adelante	Salto hacia adelante	Dirección de avance	Modo de búsqueda de tipo de programa
REC	Salto de disco (reproductor) Grabación (grabadora)	Grabación	Grabación de DVR *2	Grabación de DVR *2		Salto de disco	Grabación	Grabación	
□	Parada	Parada	Parada de DVR *2	Parada de DVR *2	Parada	Parada	Parada	Parada	
⏸	Pausa	Pausa	Pausa de DVR *2	Pausa de DVR *2	Pausa	Pausa	Pausa	Pausa	
▶	Reproducción	Reproducción	Reproducción de DVR *2	Reproducción de DVR *2	Reproducción	Reproducción	Reproducción	Reproducción	

### Notas

\*1 Este botón sólo funciona cuando el mando a distancia original suministrado con el componente tiene un botón POWER.

\*2 Estos botones controlan su videograbadora o DVR sólo cuando usted pone el código de mando a distancia apropiado para DVR (vea la página 93).

### ■ Selección de un componente para controlar

Puede seleccionar un componente para ser controlado independientemente de la fuente de entrada seleccionada con los botones selectores de entrada.

**Pulse repetidamente  $\textcircled{6}$  SELECT  $\Delta$  /  $\nabla$  para seleccionar el componente deseado.**

El nombre del componente que va a ser controlado aparece en el visualizador ( $\textcircled{6}$ ) del mando a distancia.



### ■ Control de componentes opcionales (Modo opcional)

“OPTN” es un área de control de componentes opcionales que puede programarse con funciones de mando a distancia independientemente de cualquier fuente de entrada. Este área resulta útil para programar comandos que van a ser utilizados solamente como una parte de una función macro o para componentes que no tienen un código de mando a distancia válido.

**Para seleccionar el modo opcional, pulse repetidamente  $\textcircled{6}$  SELECT  $\Delta$  /  $\nabla$  hasta que “OPTN” aparezca en el visualizador ( $\textcircled{6}$ ) del mando a distancia.**



**Nota**

No puede poner un código de mando a distancia para el área opcional. Vea la página 95 para programar botones utilizados dentro de esta área de control de componentes.

## Puesta de los códigos de mando a distancia

Estableciendo los códigos de mando a distancia apropiados puede controlar otros componentes. Se pueden preparar códigos para cada área de control. Para conocer los códigos de mando a distancia disponibles, consulte “Lista de códigos de mando a distancia” al final de este manual.

La tabla siguiente muestra el componente predeterminado (Librería: categoría de componente) y el código de mando a distancia para cada área de control.

### Ajustes predeterminados de códigos de mando a distancia

Área de control	Categoría de componente	Fabricante	Código predeterminado
TUNER	TUNER	Yamaha	2602
A	TAPE	Yamaha	2700
B	LD	Yamaha	2200
C	TUNER	Yamaha	2607
V-AUX/DOCK	TUNER	Yamaha	2606
DTV/CBL	TV	-	-
CD	CD	Yamaha	2300
MD/CD-R	CD-R	Yamaha	2400
DVD	DVD	Yamaha	2100
DVR	DVR	Yamaha	2807
VCR	VCR	-	-
PHONO	TV	-	-

**Nota**

Tal vez no pueda controlar su componente Yamaha aunque se preajuste un código de fabricante Yamaha listado arriba. En este caso, intente poner otros códigos de mando a distancia Yamaha.

- 1 Ponga el selector del modo de operación en  $\textcircled{16}$  SOURCE y luego pulse un botón selector de entrada ( $\textcircled{5}$ ), para seleccionar el área de control que quiera establecer.

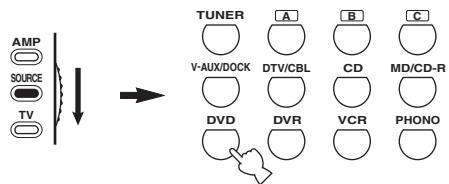

**2 Mantenga pulsado  $\text{\textcircled{13}}$  LEARN por unos 3 segundos con un bolígrafo u objeto similar.**

El nombre de librería (ej. L;DVD) y el nombre del área de control seleccionada (ej. DVD) aparecen alternativamente en el visualizador  $\text{\textcircled{6}}$  del mando a distancia.

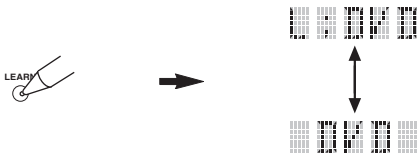

- En un área de control usted puede establecer un código de mando a distancia de un tipo de componente diferente. Pulse repetidamente  $\text{\textcircled{9}}$  <◀/▶ para cambiar la librería (categoría de componente).  
Opciones de librería: L;DVD, L;DVR, L;LD, L;CD, L;CDR, L;MD, L;TAP (cinta), L;TUN (sintonizador), L;AMP, L;TV, L;CAB (cable), L;SAT (satélite), L;VCR
- Si quiere hacer la preparación para otra área de control, pulse el botón selector de entrada o pulse repetidamente  $\text{\textcircled{6}}$  SELECT  $\Delta$  /  $\nabla$  para seleccionar el área de control.

**Notas**

- Asegúrese de mantener pulsado  $\text{\textcircled{13}}$  LEARN durante un mínimo de 3 segundos ya que de lo contrario empezará el proceso de aprendizaje.
- Si no completa cada uno de los pasos siguientes antes de pasar 30 segundos, el modo de ajuste se cancelará automáticamente. En este caso, empiece desde el paso 2.

**3 Pulse  $\text{\textcircled{9}}$  ENTER.**

El código de cuatro dígitos establecido para el componente seleccionado aparece en el visualizador  $\text{\textcircled{6}}$ .

**Nota**

“0000” aparece en el visualizador  $\text{\textcircled{6}}$  si no se ha establecido un código.

**4 Pulse los botones numéricos  $\text{\textcircled{11}}$  para introducir el código de mando a distancia de cuatro dígitos correspondiente al componente que quiera utilizar.**

Para conocer los códigos de mando a distancia disponibles, consulte “Lista de códigos de mando a distancia” al final de este manual.

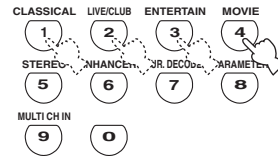

**5 Pulse  $\text{\textcircled{9}}$  ENTER para poner el número.**

“OK” aparece en el visualizador  $\text{\textcircled{6}}$  del mando a distancia si el ajuste se hace correctamente.

“NG” aparece en el visualizador  $\text{\textcircled{6}}$  del mando a distancia si el ajuste no se hace correctamente. En este caso, empiece desde el paso 3.



Si desea poner continuamente otro código para otro componente, pulse repetidamente el botón selector de entrada  $\text{\textcircled{5}}$  o  $\text{\textcircled{6}}$  SELECT  $\Delta$  /  $\nabla$  para seleccionar el componente, y luego repita los pasos 2 a 5.

**6 Pulse de nuevo  $\text{\textcircled{13}}$  LEARN para salir del modo de preparación.**



**7 Pulse  $\text{\textcircled{12}}$  ▶ o  $\text{\textcircled{3}}$  AV POWER para confirmar si usted puede controlar su componente usando el mando a distancia.**

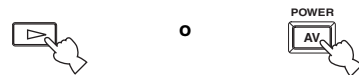

Si no se pueden realizar operaciones y el fabricante de su componente tiene más de un código, intente con cada uno de ellos hasta encontrar el correcto.

**Notas**

- “ERROR” aparece en el visualizador  $\text{\textcircled{6}}$  del mando a distancia si usted pulsa un botón no indicado en el paso respectivo, o cuando usted pulsa más de un botón simultáneamente.
- El mando a distancia suministrado no contiene todos los códigos posibles para los componentes de audio y vídeo de venta en el comercio (incluyendo componentes de Yamaha). Si no es posible realizar la operación con ninguno de los códigos de mando a distancia, programe la función del nuevo mando a distancia utilizando la función de aprendizaje (consulte “Programación de códigos de otros mandos a distancia” en la página 95) o utilice el mando a distancia suministrado con el componente.
- Las funciones programadas utilizando la función de aprendizaje tiene prioridad sobre las funciones de los códigos de control de mando a distancia.

## Programación de códigos de otros mandos a distancia

Puede programar códigos de mando a distancia desde otros mandos a distancia. Utilice la función de aprendizaje si quiere programar funciones no incluidas en las operaciones básicas cubiertas por los códigos de mando a distancia, o si no se encuentra disponible un código de mando a distancia apropiado. Puede programar la función de otro mando a distancia en los botones de las áreas resaltadas en la ilustración siguiente. Los botones se pueden programar independientemente para cada área de control.

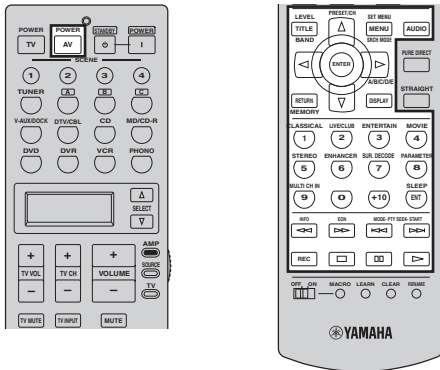

### Nota

El mando a distancia transmite rayos infrarrojos. Si el otro mando a distancia utiliza también rayos infrarrojos, este mando podrá aprender la mayoría de sus funciones. Sin embargo, tal vez no pueda programar algunas señales especiales o transmisiones demasiado largas. Consulte las instrucciones de funcionamiento del otro mando a distancia.

- 1 Ponga el selector del modo de operación en **16 SOURCE** y luego pulse un botón selector de entrada o **15** para seleccionar un área de control.

### Nota

Asegúrese de que el selector del modo de operación esté en **16 SOURCE**. Cuando ponga el selector del modo de operación en **16 AMP** y programe códigos de mando a distancia desde otros mandos a distancia, las teclas programadas no podrán controlar la función de amplificador de esta unidad.

- 2 Ponga este mando a distancia de 5 a 10 cm del otro mando a distancia y sobre una superficie plana para que sus transmisores de infrarrojos queden uno frente al otro.

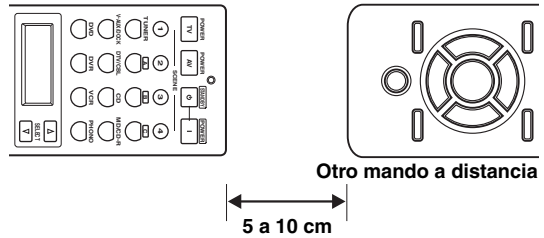

- 3 Pulse **13 LEARN** utilizando un bolígrafo u objeto similar.

“LEARN” y el nombre del área de control seleccionada (ej. “DVD”) aparecen alternativamente en el visualizador **6** del mando a distancia.

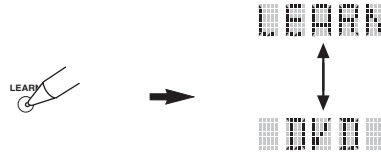

### Notas

- No pulse y mantenga pulsado **13 LEARN**. Si lo mantiene pulsado durante más de 3 segundos, el mando a distancia se pondrá en el modo de ajuste de códigos de mando a distancia.
- Si no completa cada uno de los pasos siguientes antes de pasar 30 segundos, el modo de aprendizaje se cancelará automáticamente. En este caso, empiece desde el paso 3.

- 4 Pulse el botón para el que quiere programar la función nueva.

“LEARN” aparece en el visualizador **6** del mando a distancia.



**5 Mantenga pulsado el botón que quiere programar en el otro mando a distancia hasta que aparezca "OK" en el visualizador (6) del mando a distancia.**

"NG" aparece en el visualizador (6) del mando a distancia si el aprendizaje no se hizo bien. En este caso, empiece desde el paso 4.

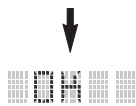
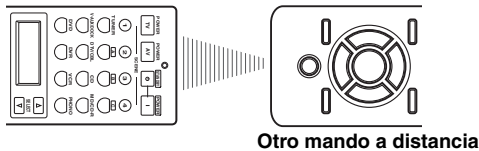

- Si quiere programar otra función, repita los pasos 4 y 5.
- Si desea programar continuamente otra función para otro componente, pulse 6 SELECT Δ / ▽ para seleccionar el componente y luego repita los pasos 4 y 5.

**6 Pulse de nuevo 13 LEARN para salir del modo de aprendizaje.**



**Notas**

- "ERROR" aparece en el visualizador (6) del mando a distancia si usted pulsa un botón no indicado en el paso respectivo, o cuando usted pulsa más de un botón simultáneamente.
- Este mando a distancia puede aprender aproximadamente 200 funciones. Sin embargo dependiendo de las señales aprendidas, "FULL" puede aparecer en el visualizador antes de que usted programe 200 funciones. En este caso, cancele las funciones programadas que no necesite para dejar espacio y poder aprender más.
- El aprendizaje tal vez no sea posible en los casos siguientes:
  - cuando las pilas del mando a distancia de esta unidad o de los otros componentes estén agotadas.
  - cuando la distancia entre los dos mandos a distancia sea demasiado grande o pequeña.
  - cuando las ventanas de infrarrojos del mando a distancia no se encuentren una frente a otra formando el ángulo apropiado.
  - cuando el mando a distancia esté expuesto a la luz solar directa.
  - cuando una función que vaya a programar sea continua o poco común.

**Cambio de nombres de fuentes en el visualizador**

Puede cambiar el nombre de la fuente de entrada que aparece en el visualizador (6) del mando a distancia si quiere utilizar un nombre diferente de que fue puesto en la fábrica. Esta función es útil cuando usted ha preparado un área de control para controlar un componente diferente.

**1 Ponga el selector del modo de operación en 16 AMP o 16 SOURCE y luego pulse un botón selector de entrada (5), para seleccionar el área de control cuyo nombre quiera cambiar.**

El nombre del área de control seleccionada aparece en el visualizador (6).

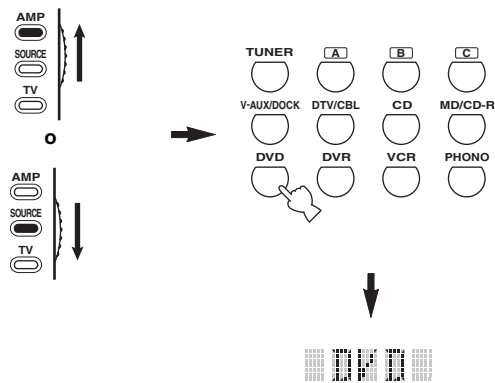

**2 Pulse 13 RENAME utilizando un bolígrafo u objeto similar.**



**Nota**

Si no completa cada uno de los pasos siguientes antes de pasar 30 segundos, el modo de cambio de nombre se cancelará automáticamente. En este caso, empiece desde el paso 2.

**3 Pulse  $\text{\textcircled{9}}\Delta / \nabla$  para seleccionar e introducir un carácter.**

Al pulsar  $\text{\textcircled{9}}\nabla$  cambia el carácter del modo siguiente: A a Z, 1 a 9, 0, + (más), - (guión), ; (punto y coma), / (barra) y espacio.

Pulsando  $\text{\textcircled{9}}\Delta$ , los caracteres cambian en orden opuesto.

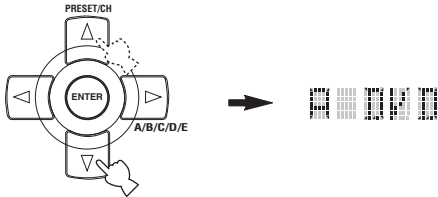

**4 Pulse  $\text{\textcircled{9}}\triangleright$  para mover el cursor a la siguiente posición.**

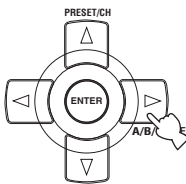

$\text{\textcircled{9}}\triangleleft$  para mover el cursor a la posición anterior.

**5 Pulse  $\text{\textcircled{9}}\text{ENTER}$  para poner el nombre nuevo.**

“OK” aparece en el visualizador (6) del mando a distancia si el cambio de nombre se hizo bien. “NG” aparece en el visualizador (6) del mando a distancia si el cambio de nombre no se hizo bien. En este caso, empiece desde el paso 3.

Si quiere cambiar de nombre continuamente a otra área de control, pulse el botón selector de entrada (5) o pulse repetidamente  $\text{\textcircled{6}}\text{SELECT} \Delta / \nabla$  para seleccionar el componente y luego repita los pasos 3 a 5.

**6 Pulse de nuevo  $\text{\textcircled{13}}\text{RENAME}$  para salir del modo de poner nombres.**



**Nota**

“ERROR” aparece en el visualizador (6) del mando a distancia si usted pulsa un botón no indicado en el paso respectivo, o cuando usted pulsa más de un botón simultáneamente.

**Funciones de programación de macros**

La función de programación de macros permite realizar una serie de operaciones pulsando un solo botón. Por ejemplo, cuando quiera reproducir un CD, tendrá que encender los componentes, seleccionar la entrada CD y pulsar el botón de reproducción para iniciar la reproducción. La función de programación de macros le permite realizar todas estas operaciones pulsando simplemente el botón macro CD. Los botones listados como macro más abajo han sido ajustados en fábrica con programas macro. Usted también puede programar sus propios macros (vea la página 99).

**Operaciones MACRO**

**Botones de macro**

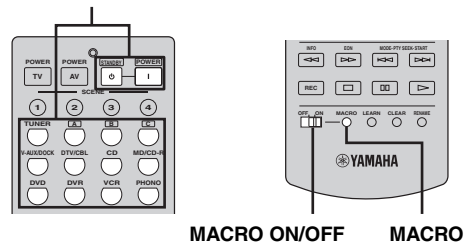

**1 Ponga el selector  $\text{\textcircled{13}}\text{MACRO ON/OFF}$  en ON.**

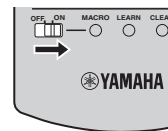

**2 Pulse el botón de macro deseado.**

**3 Ponga el selector  $\text{\textcircled{13}}\text{MACRO ON/OFF}$  en OFF cuando termine de usar la operación de programación macro.**

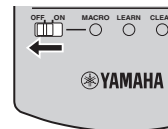

**Notas**

- Mientras el mando a distancia ejecuta un programa macro, éste no aceptará ninguna otra operación hasta que termine de ejecutarse el programa (el indicador de transmisión deja de parpadear).
- Continúe apuntando el mando a distancia al componente controlado por el macro hasta que termine la operación del macro.



■ Funciones macro predeterminadas

Pulsación de un botón de macro	Para transmitir automáticamente estas señales en orden		
	Primero	Segundo	Tercero
		—	—
	(*1)	(*2)	—
	(*1)	(*3)	—
			—
			—
			—
			—
			—
			(Área CD) (*4)
			(Área MD/CD-R) (*4)
			(Área DVD) (*4)
			(Área DVR) (*4)
			(Área VCR) (*4)
			—

- \*1 Puede encender algunos componentes (incluyendo componentes Yamaha) conectados a esta unidad conectándolos al AC OUTLETS del panel trasero de esta unidad. El control de la alimentación tal vez no se sincronice con esta unidad dependiendo del componente. Para conocer detalles, consulte las instrucciones del componente conectado.
- \*2 Cuando el código de mando a distancia para su TV se prepare para **⑤DTV/CBL** o **⑤PHONO** (vea la página 93), usted podrá encender su TV sin seleccionar una fuente de entrada. El código de mando a distancia preparado para **⑤DTV/CBL** tiene prioridad sobre el preparado para **⑤PHONO**.
- \*3 Cuando se selecciona **⑤TUNER** como fuente de entrada, esta unidad recibe la última emisora sintonizada antes de poner la unidad en el modo de espera.
- \*4 La reproducción se puede iniciar para cualquier reproductor CD, grabadora CD, reproductor DVD o grabadora DVD que sea compatible con el mando a distancia de Yamaha. Cuando se utilicen macros para controlar otros componentes, necesitará programar el botón de reproducción del área de control de ese componente (vea la página 95) o poner el código de mando a distancia (vea la página 93).

## Programación de operaciones macro

Puede programar su propio macro y utilizar la función de programación macro para transmitir varios comandos de mando a distancia en orden pulsando un solo botón. Asegúrese de preparar los códigos del mando a distancia o realizar operaciones de aprendizaje antes de programar el macro.

### Notas

- El macro predeterminado no se cancela cuando se programa un macro nuevo para un botón. El macro predeterminado se puede utilizar de nuevo cuando se borra el macro programado.
- No es posible añadir una señal nueva (paso macro) al macro predeterminado. La programación de un macro cambia todo el contenido del macro.
- No le recomendamos programar operaciones continuas como, por ejemplo, el control del volumen en un macro.

### 1 Ponga el selector del modo de operación en **AMP** o **SOURCE** y luego pulse **MACRO** usando un bolígrafo u objeto similar.

“MCR ?” aparece en el visualizador (Ⓢ) del mando a distancia.

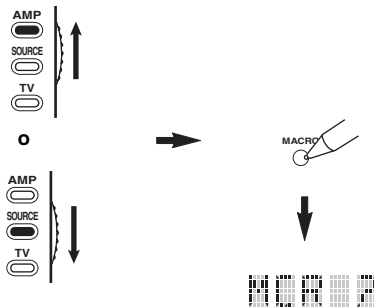

### Nota

Si no completa cada uno de los pasos siguientes antes de pasar 30 segundos, el modo de programación de macro se cancelará automáticamente. En este caso, empiece desde el paso 1.

### 2 Pulse el botón macro que quiera utilizar para controlar el macro.

El nombre del botón de macro (ej. “M;DVD”) y el nombre del componente seleccionado (ej. “DVD”) aparecen alternativamente en el visualizador (Ⓢ) del mando a distancia.

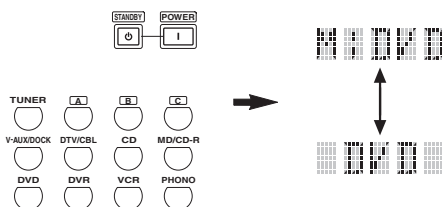

### Nota

“AGAIN” aparece en el visualizador (Ⓢ) si usted pulsa un botón que no es un botón macro.

### 3 Pulse en orden los botones para las funciones que usted quiera incluir en la operación macro.

Puede preparar hasta 10 pasos (10 funciones). Después de establecer 10 pasos, aparece “FULL” y el mando a distancia sale automáticamente del modo macro. El ejemplo siguiente es para programar el procedimiento siguiente:

Paso 1 (“MCR 1”): Pulse POWER.

Paso 2 (“MCR 2”): Pulse DVD.

Paso 3 (“MCR 3”): Pulse AUDIO.

#### MCR 1: POWER

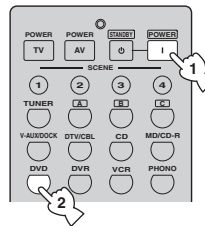

#### MCR 2: DVD

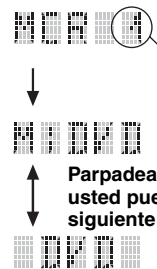

Indica el número de pasos macros que usted ha introducido

Parpadea alternativamente para que usted pueda establecer el paso siguiente

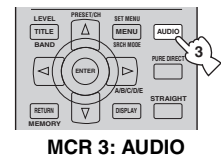

#### MCR 3: AUDIO

### Nota

Para cambiar el área de control seleccionada, pulse **SELECT** Δ / ▽. Al pulsar los botones selectores de entrada se programará un paso macro, mientras que **SELECT** Δ / ▽ sólo cambia el área de control seleccionada.

### 4 Mantenga pulsado **MACRO** utilizando un bolígrafo u objeto similar cuando el orden de operaciones que quiera programar haya terminado.

### Nota

“ERROR” aparece en el visualizador (Ⓢ) si usted pulsa más de un botón simultáneamente.

## Borrado de configuraciones

Puede cancelar todos los cambios hechos en cada juego de funciones, como las funciones aprendidas, los macros, los nombres de las áreas de control que han cambiado de nombre y la identificación del mando a distancia de ajuste.

### ■ Cancelación de juegos de funciones

- 1 Ponga el selector del modo de operación en **AMP** o **SOURCE** y luego pulse **CLEAR** usando un bolígrafo u objeto similar.

“CLEAR” aparece en el visualizador (⑥).

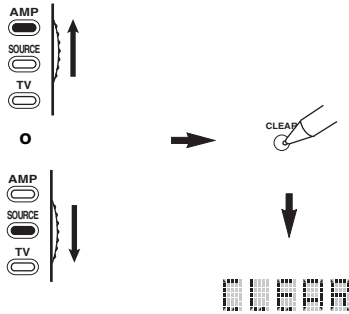

#### Nota

Si no completa cada uno de los pasos siguientes antes de pasar 30 segundos, el modo de cancelación se cancelará automáticamente. En este caso, empiece desde el paso 1.

- 2 Pulse **⊙** / **△** / **▽** para seleccionar el modo de borrado.

L;CD (etc.)	(L; nombre del área de control) Cancela todas las funciones aprendidas en el área de control respectiva. El nombre de un componente se muestra después de un punto y coma (;). Pulse un botón selector de entrada para seleccionar el área de control.
L;AMP	Cancela todas las funciones aprendidas para las funciones de amplificador de esta unidad.
L;ALL	Cancela todas las funciones aprendidas.
M;ALL	Cancela todos los macros programados.
RNAME	Cancela todos los nombres de las fuentes cuyos nombres han sido cambiados.
FCTRY	Cancela todas las funciones del mando a distancia y éste recupera los ajustes de fábrica.

- 3 Mantenga pulsado de nuevo **CLEAR** durante más de 3 segundos.

“WAIT” aparece en el visualizador (⑥). Si la cancelación se hace bien, “C;OK” aparece en el visualizador (⑥) del mando a distancia.

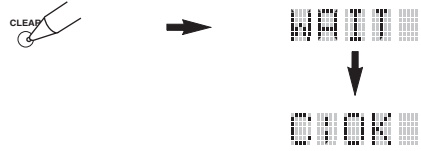

Una vez cancelada una función aprendida para un botón, el botón vuelve al ajuste de fábrica (o al ajuste del fabricante si usted ha puesto códigos de mando a distancia).

#### Notas

- “L;ALL” y “FCTRY” pueden tardar unos 30 segundos en completarse.
- “C;NG” aparece en el visualizador (⑥) si la cancelación no se hizo correctamente. En este caso, empiece desde el paso 2.
- “ERROR” aparece en el visualizador (⑥) si usted pulsa un botón no indicado en el paso respectivo, o si usted pulsa más de un botón simultáneamente.

## ■ Cancelación de una función aprendida

Puede cancelar la función aprendida para cierto botón en cada área de control.

- 1 Ponga el selector del modo de operación en **AMP** o **SOURCE** y luego pulse un botón selector de entrada (5) para seleccionar el área de control que contiene la función que usted quiere borrar.

El nombre del componente seleccionado aparece en el visualizador (6).

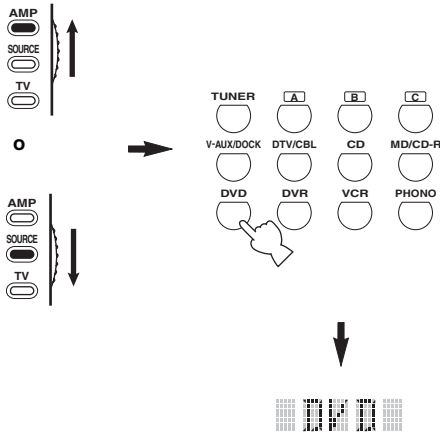

- 2 Pulse **LEARN** utilizando un bolígrafo u objeto similar.

“LEARN” y el nombre del componente seleccionado (ej. “DVD”) aparecen alternativamente en el visualizador (6).

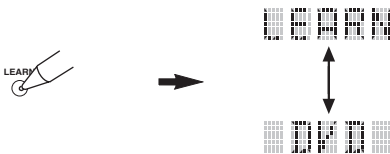

### Notas

- No lo pulse y lo mantenga pulsado **LEARN**. Si lo mantiene pulsado durante más de 3 segundos, el mando a distancia se pondrá en el modo de ajuste de códigos de mando a distancia.
- Si no completa cada uno de los pasos siguientes antes de pasar 30 segundos, el modo de aprendizaje se cancelará automáticamente. En este caso, empiece desde el paso 2.

- 3 Mantenga pulsado **CLEAR** utilizando un bolígrafo u objeto similar, y luego pulse el botón que desee cancelar durante unos 3 segundos.

“C;OK” aparece en el visualizador (6) si la cancelación se hizo correctamente. Una vez que “C;OK” aparezca en el visualizador (6) del mando a distancia, suelte el bolígrafo u objeto similar usado para pulsar **CLEAR** para salir del modo de cancelación. El mando a distancia vuelve al modo de aprendizaje.



- Si desea cancelar otra función, repita el paso 3.
- Si desea cancelar continuamente otra función para otro componente, pulse **SELECT**  $\Delta$  /  $\nabla$  para seleccionar el área de control y luego repita el paso 3.
- Una vez que cancela una función aprendida, el botón vuelve al ajuste de fábrica (o al ajuste de fabricante si usted ha establecido códigos de mando a distancia).

- 4 Pulse de nuevo **LEARN** para salir.

### Notas

- “C;NG” aparece en el visualizador (6) del mando a distancia si la cancelación no se hizo bien. En este caso, empiece desde el paso 2.
- “ERROR” aparece en el visualizador (6) del mando a distancia si usted pulsa más de un botón simultáneamente.

## ■ Cancelación de una función macro

Puede cancelar la función programada para cierto botón de macro.

- 1 Ponga el selector del modo de operación en **16 AMP** o **16 SOURCE** y luego pulse **13 MACRO** usando un bolígrafo u objeto similar.

“MCR ?” aparece en el visualizador (6) del mando a distancia.

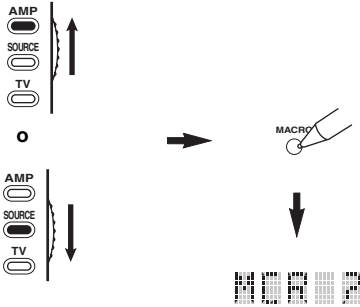

### Nota

Si no completa cada uno de los pasos siguientes antes de pasar 30 segundos, el modo de programación de macro se cancelará automáticamente. En este caso, empiece desde el paso 1.

- 2 Mantenga pulsado **13 CLEAR** utilizando un bolígrafo u objeto similar, y luego pulse el botón de macro que desee cancelar durante unos 3 segundos.

“C;OK” aparece en el visualizador (6) del mando a distancia si la cancelación se hizo bien.

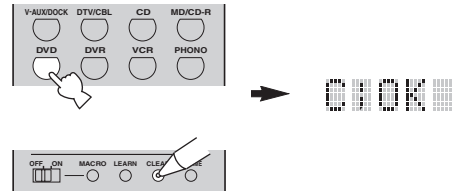

- Si desea cancelar otra función, repita el paso 2.
- Una vez que cancela una función programada, el botón vuelve al ajuste de fábrica (o al ajuste de fabricante si usted ha establecido códigos de mando a distancia).

- 3 Pulse de nuevo **13 MACRO** para salir del modo de programación.

### Notas

- “C;NG” aparece en el visualizador (6) del mando a distancia si la cancelación no se hizo bien. En este caso, empiece desde el paso 2.
- “ERROR” aparece en el visualizador (6) del mando a distancia si usted pulsa más de un botón simultáneamente.

# Uso de la configuración multizona

Esta unidad le permite configurar un sistema de audio para múltiples zonas. Las funciones Zone 2 le permite preparar esta unidad para reproducir fuentes de entrada separadas en la zona principal y en una segunda zona (Zone 2). Puede controlar esta unidad desde la segunda zona con el mando a distancia suministrado.

A la segunda zona sólo se envían señales analógicas. Cualquier fuente que quiera escuchar en la segunda zona deberá estar conectada a los jacks AUDIO IN analógicos de esta unidad.

## Conexión Zone 2

Para usar las funciones de múltiples zonas de esta unidad necesitará el equipo adicional siguiente:

- Un receptor de señales infrarrojas en la segunda zona.
- Un emisor de señales infrarrojas en la zona principal. Este emisor transmite las señales infrarrojas desde el mando a distancia a través del receptor de señales infrarrojas de la segunda zona a un reproductor CD o DVD, etc., en la zona principal.
- Un amplificador y altavoces en la segunda zona.

- ☼
- Como hay muchas formas de conectar y usar esta unidad en una instalación de múltiples zonas, le recomendamos consultar con su concesionario o centro de servicio Yamaha autorizado más cercano acerca de las conexiones Zone 2 más adecuadas para usted.
  - Algunos modelos Yamaha se pueden conectar directamente a los jacks REMOTE de esta unidad. Si tiene estos productos tal vez no necesite usar un emisor de señales infrarrojas. Se pueden conectar hasta 6 componentes Yamaha como se muestra a continuación.

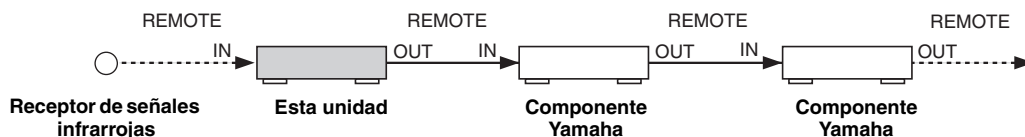

### ■ Uso de un amplificador externo

Conecte el amplificador/receptor de la segunda zona y otros componentes a esta unidad de la forma siguiente.

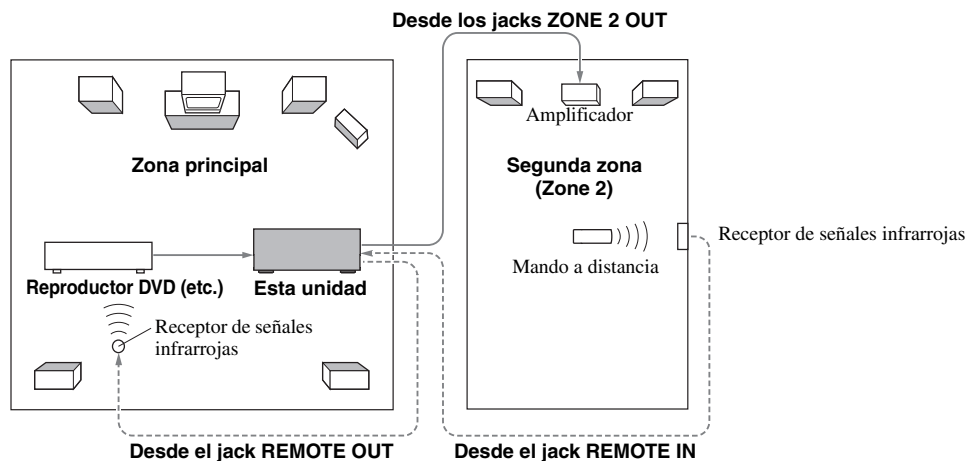

### Nota

Para evitar ruidos inesperados, NO USE la función Zone 2 con CDs codificados con DTS.

## ■ Uso del amplificador interno de esta unidad

### Aviso de seguridad importante

Los terminales de altavoces EXTRA SP de este receptor no deberán conectarse a una caja selectora de altavoz pasivo o a más de un altavoz por canal.

La conexión de una caja selectora de altavoz pasivo o múltiples altavoces por canal podría crear una carga de impedancia anormalmente baja que dañaría el amplificador. Vea este manual del propietario para hacer un uso correcto.

Debe cumplirse en todo momento con las indicaciones de impedancia mínima de altavoces para todos los canales. Esta información se encuentra en el panel posterior de su receptor.

Conecte los altavoces de la segunda zona a los terminales de altavoces EXTRA SP y luego ponga “EXTRA SP ASSIGN” en “ZONE2” (vea la página 76).

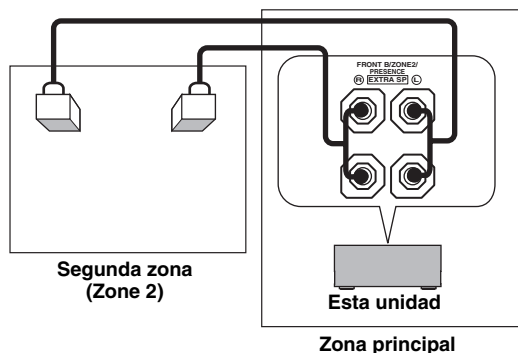

- Puede usar los altavoces conectados a los terminales de altavoces EXTRA SP como sistema de altavoces delanteros de otra zona. Ponga “EXTRA SP ASSIGN” en “ZONE B” (vea la página 76).
- Cuando use los amplificadores internos para los altavoces Zone 2 podrá ajustar el nivel del sonido y establecer el nivel del sonido inicial y el nivel del sonido máximo de los altavoces Zone 2 (vea la página 90).

## Control Zone 2

Puede seleccionar y controlar la Zone 2 usando los botones de control del panel delantero o del mando a distancia. Las operaciones disponibles son las siguientes:

- Selección de la fuente de entrada de Zone 2.
- Sintonización de FM o AM cuando se selecciona “TUNER” como fuente de entrada de Zone 2 (vea la página 53).
- Disfrute de música guardada en su iPod acoplado a un acoplador universal Yamaha iPod (como el YDS-10 opcional) conectado al terminal DOCK de esta unidad cuando “V-AUX” está seleccionado como fuente de entrada (vea la página 60).

### Nota

Debe completar cada paso mientras el indicador ZONE2 está parpadeando en el visualizador del panel delantero. De lo contrario, el modo Zone 2 se cancela automáticamente y esta unidad vuelve al modo de funcionamiento normal. En este caso, repita el procedimiento de selección Zone 2.

## ■ Control de la Zone 2 con el panel delantero

### Encendido de Zone 2

Pulse **(H) ZONE 2 ON/OFF** para encender Zone 2.

### Activación del modo de operación de la Zone 2

Pulse **(I) ZONE CONTROL** para controlar Zone 2.

El indicador ZONE2 parpadea en el visualizador del panel delantero durante unos 10 segundos.



Haga las operaciones siguientes después de activar el modo de operación de la Zone 2.

## Operación de la Zone 2

Gire el selector **ⓇINPUT** para seleccionar la fuente de entrada deseada mientras el indicador **ZONE2** está parpadeando en el visualizador del panel delantero.

- Seleccione “TUNER” como fuente de entrada para usar las funciones TUNER en Zone 2. Para conocer detalles de las operaciones TUNER, vea “Sintonización de FM/AM” en la página 53.
- Seleccione “V-AUX” como fuente de entrada para usar las funciones iPod o Bluetooth en Zone 2. Para conocer detalles de las operaciones iPod, vea “Utilización iPod™” en la página 60 o “Utilización de componentes Bluetooth™” en la página 62.

## Pone Zone 2 en el modo de espera

Pulse **ⓂZONE 2 ON/OFF** para poner la Zone 2 en el modo de espera.



Pulse **ⓁSYSTEM OFF** para poner la zona principal y Zone 2 en el modo de espera simultáneamente.

## ■ Control de la Zone 2 con el mando a distancia

### Activación del modo de operación de la Zone 2

Ponga el selector del modo de operación en **ⓂAMP** y luego pulse repetidamente **ⓈSELECT** **Δ** para seleccionar el modo de operación Zone 2.

“ZONE 2” se visualiza en el visualizador **Ⓢ** del mando a distancia.

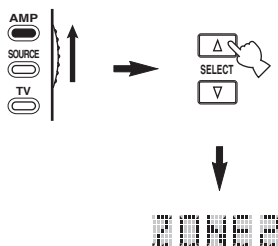

Para desactivar el modo de operación Zone 2, pulse repetidamente **ⓈSELECT** **Δ** / **∇** para seleccionar otro que no sea “ZONE 2”.

## Apagado o encendido de Zone 2 con el mando a distancia

**ⓂPOWER** y **ⓂSTANDBY** en el mando a distancia funcionan de forma diferente dependiendo de la zona seleccionada que aparece en el visualizador **Ⓢ** del mando a distancia.

- Cuando seleccione el modo de la zona principal o Zone 2, usted podrá encender la zona principal o Zone 2 o ponerlas individualmente en el modo de espera.
- Cuando se selecciona el modo completo, al pulsar **ⓂPOWER** se enciende simultáneamente la zona principal y Zone 2, y al pulsar **ⓂSTANDBY** éstas se ponen simultáneamente en el modo de espera.

Modo de control	Visualizador <b>Ⓢ</b>	POWER y STANDBY
Modo de zona principal	Nombre del área de entrada seleccionada	Enciende solamente la zona principal o la pone en el modo de espera.
Modo Zone 2	“ZONE 2” o “2; nombre del área de entrada seleccionada”	Enciende Zone 2 o la pone en el modo de espera.
Modo completo	“ALL”	<b>ⓂPOWER</b> : enciende la zona principal y Zone 2. <b>ⓂSTANDBY</b> : pone la zona principal y Zone 2 en el modo de espera.

### Notas

- Cuando el mando a distancia está en el modo de zona principal, “MAIN” aparece durante unos pocos segundos cuando se pulsa **ⓂPOWER** o **ⓂSTANDBY**.
- “ALL” aparece en el visualizador **Ⓢ** del mando a distancia sólo cuando se pulsa **ⓈSELECT** **∇**.

### Selección de la fuente de entrada de Zone 2

Pulse uno de los botones selectores de entrada **Ⓢ** para seleccionar la fuente de entrada de la zona seleccionada.

Si el mando a distancia se usa para seleccionar la fuente de entrada, “2; nombre de la área de entrada seleccionada” se visualiza en el visualizador **Ⓢ** del mando a distancia cuando se selecciona Zone 2.

### Nota

La fuente de entrada seleccionada se comparte entre todas las zonas.



# Ajuste avanzado

Esta unidad tiene menús adicionales que se visualizan en el visualizador del panel delantero. El menú de ajuste avanzado ofrece operaciones adicionales para ajustar y personalizar la forma en que funciona esta unidad. Cambie los ajustes iniciales (en negrita debajo de cada parámetro) para reflejar las necesidades de su ambiente de escucha.

## Notas

- Los ajustes que usted hace se reflejan la próxima vez que pulsa **ⓀMAIN ZONE ON/OFF** para encender esta unidad (vea la página 29).
- Sólo **ⓀMAIN ZONE ON/OFF**, **ⓁSYSTEM OFF**, **ⓂTONE CONTROL** y el selector **ⓃPROGRAM** serán eficaces mientras usted está usando el menú de ajuste avanzado.
- Mientras usted está usando el menú de ajuste avanzado no podrá hacerse otra operación.
- El menú de ajuste avanzado sólo está disponible en el visualizador del panel delantero.

## Uso del ajuste avanzado

**1** Pulse **ⓁSYSTEM OFF** en el panel delantero para poner esta unidad en el modo de espera.

**2** Mantenga pulsado **ⓂTONE CONTROL** y luego pulse **ⓀMAIN ZONE ON/OFF** para encender esta unidad.

Esta unidad se enciende y el menú de ajuste avanzado aparece en el visualizador del panel delantero.



**3** Gire el selector **ⓃPROGRAM** para seleccionar el parámetro que quiera ajustar.

El nombre del parámetro seleccionado aparece en el visualizador del panel delantero.



Parámetro actualmente seleccionado      Ajuste de parámetro actualmente seleccionado

**4** Pulse repetidamente **ⓂTONE CONTROL** para cambiar el ajuste del parámetro seleccionado.

**5** Pulse **ⓁSYSTEM OFF** para guardar el ajuste nuevo y poner esta unidad en el modo de espera.



Los ajustes que usted hace se reflejan la próxima vez que enciende esta unidad.

## ■ Impedancia de altavoces SP IMP.

Use esta función para ajustar la impedancia de esta unidad de forma que concuerde con la de sus altavoces.

Opciones: **8ΩMIN**, **6ΩMIN**

- Seleccione “**8ΩMIN**” para poner la impedancia de los altavoces en 8 Ω.
- Seleccione “**6ΩMIN**” para poner la impedancia de los altavoces en 6 Ω.

SP IMP.	Altavoz	Nivel de impedancia
8ΩMIN	Delanteros	Si utiliza un juego (A o B), la impedancia de cada altavoz deberá ser de 8 Ω o más alta.
	Delanteros	Si utiliza dos juegos (A y B), la impedancia de cada altavoz deberá ser de 16 Ω o más alta.*
	Central	La impedancia de cada altavoz deberá ser de 8 Ω o más alta.
	Surround	
6ΩMIN	Surround trasero	Si utiliza un juego (A o B), la impedancia de cada altavoz deberá ser de 4 Ω o más alta.
	Delanteros	
	Delanteros	Si utiliza dos juegos (A y B), la impedancia de cada altavoz deberá ser de 8 Ω o más alta.
	Central	La impedancia de cada altavoz deberá ser de 6 Ω o más alta.
Surround		
	Surround trasero	

\* El modelo para Canadá no puede usar simultáneamente dos sistemas de altavoces separados (A y B) cuando “SP IMP.” se pone en “8ΩMIN”.

Vea la página 106 para la operación del ajuste avanzado.

## ■ Mando a distancia AMP ID REMOTE AMP

Use esta función para poner la AMP ID de esta unidad para que la reconozca el mando a distancia. Esta función es útil cuando usted controla separadamente esta unidad y otros receptores/amplificadores Yamaha en la misma habitación.

Opciones: **ID1**, **ID2**

- Seleccione "ID1" cuando el código AMP ID del mando a distancia se ponga en "2201".
- Seleccione "ID2" cuando el código AMP ID del mando a distancia se ponga en "2202".

## Puesta de los códigos AMP ID del mando a distancia

Necesita poner el código AMP ID del mando a distancia para el mando a distancia.

### 1 Ponga el selector del modo de operación en **AMP** o **SOURCE**.

### 2 Mantenga pulsado **LEARN** durante unos 3 segundos con un bolígrafo u objeto similar y luego pulse repetidamente **ENTER** hasta que "L:AMP" aparezca en el visualizador (6) del mando a distancia.

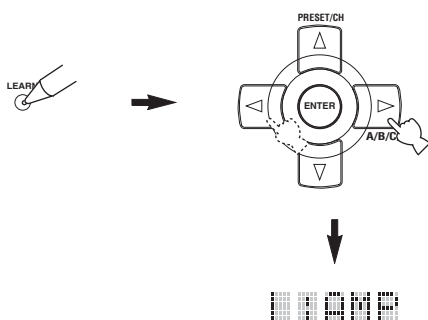

#### Notas

- Asegúrese de mantener pulsado **LEARN** durante un mínimo de 3 segundos ya que de lo contrario empezará el proceso de aprendizaje.
- Si no completa cada uno de los pasos siguientes antes de pasar 30 segundos, el modo de ajuste se cancelará automáticamente. En este caso, empiece desde el paso 1.

### 3 Pulse **ENTER**.

El código de cuatro dígitos establecido para el área de entrada seleccionada aparece en el visualizador (6).

### 4 Pulse los botones numéricos (11) para introducir el código de mando a distancia de cuatro dígitos para el área de entrada que quiera utilizar.

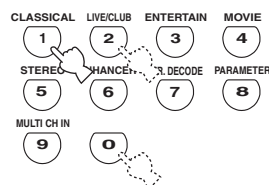

### Códigos AMP ID de mando a distancia

Seleccione uno de los códigos siguientes para poner el código AMP ID del mando a distancia para el área de entrada que quiere usar.

Código AMP ID (ajuste de mando a distancia)	Función	ID AMP de mando a distancia
2201 (ajuste inicial)	Para utilizar esta unidad usando el código predeterminado.	ID1 (ajuste inicial)
2202	Para controlar esta unidad usando un código alternativo.	ID2

### 5 Pulse **ENTER** para poner el número. "OK" aparece en el visualizador (6) si el ajuste se hace correctamente. "NG" aparece en el visualizador (6) si el ajuste se hizo mal. En este caso, empiece desde el paso 1.

### 6 Pulse de nuevo **LEARN** para salir del modo de preparación.



Vea la página 106 para la operación del ajuste avanzado.

**Mando a distancia TUNER ID**

REMOTE TU

Use esta función para poner la TUNER ID de esta unidad para que la reconozca el mando a distancia.

Opciones: **ID1**, **ID2**

- Seleccione “ID1” cuando el código TUNER ID del mando a distancia se ponga en “2602”.
- Seleccione “ID2” cuando el código TUNER ID del mando a distancia se ponga en “2610”.

**Puesta de los códigos TUNER ID del mando a distancia**

Necesita poner el código de librería TUNER ID del mando a distancia.

**1** Ponga el selector del modo de operación en **AMP** o **SOURCE** y luego pulse **TUNER** en el mando a distancia para seleccionar el sintonizador para cambiar la identificación de mando a distancia.

**2** Mantenga pulsado **LEARN** durante unos 3 segundos utilizando un bolígrafo u objeto similar, y pulse repetidamente **9** </> hasta que “L;TUN” y “TUNER” aparezcan en el visualizador **(6)** del mando a distancia.

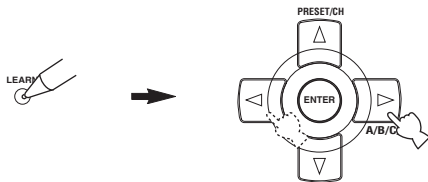

**Notas**

- Asegúrese de mantener pulsado **LEARN** durante un mínimo de 3 segundos ya que de lo contrario empezará el proceso de aprendizaje.
- Si no completa cada uno de los pasos siguientes antes de pasar 30 segundos, el modo de ajuste se cancelará automáticamente. En este caso, empiece desde el paso 1.

**3** Pulse **ENTER**.

El código de cuatro dígitos establecido para el área de entrada seleccionada aparece en el visualizador **(6)**.

**4** Pulse los botones numéricos **(11)** para introducir el código de mando a distancia de cuatro dígitos para el área de entrada que quiera utilizar.

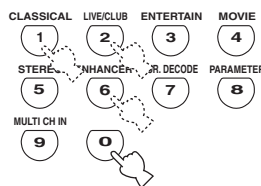

**Códigos de ID del sintonizador del mando a distancia**

Seleccione uno de los códigos siguientes para poner el código de ID del sintonizador del mando a distancia para el área de entrada que quiere usar.

Código AMP ID (ajuste de mando a distancia)	Función	Identificación de sintonizador de mando a distancia
2602 (ajuste inicial)	Para utilizar esta unidad usando el código predeterminado.	ID1 (ajuste inicial)
2610	Para controlar esta unidad usando un código alternativo.	ID2

**5** Pulse **9** **ENTER** para poner el número.

“OK” aparece en el visualizador **(6)** si el ajuste se hace correctamente.

“NG” aparece en el visualizador **(6)** si el ajuste se hizo mal. En este caso, empiece desde el paso 1.

**6** Pulse de nuevo **LEARN** para salir del modo de preparación.



Vea la página 106 para la operación del ajuste avanzado.

### ■ Ajuste de biamplificador BI-AMP

Use esta función para activar o desactivar la función de biamplificador (vea la página 16).

Opciones: **ON**, **OFF**

- Seleccione “ON” si quiere activar la función de biamplificador. “SUR.B L/R SP” se pone en “NONE” automáticamente, y esta unidad da salida a las señales de audio de los canales delanteros por los terminales de altavoces SURROUND BACK/BI-AMP.
- Seleccione “OFF” si quiere desactivar la función de biamplificador.

#### Nota

Cuando “BI-AMP” se pone en “ON” usted sólo puede seleccionar “FRONT B”, “ZONE B” o “NONE” en “EXTRA SP ASSIGN” (vea la página 76).

### ■ SCENE ajuste de código de IR SCENE IR

Use esta función para dar salida automáticamente a las señales del mando a distancia por el jack REMOTE OUT cuando esta unidad está en el modo SCENE.

Opciones: **ON**, **OFF**

- Seleccione “ON” cuando el componente conectado al jack REMOTE OUT es el componente Yamaha y éste tiene la capacidad de las señales de control SCENE. Esta unidad envía automáticamente las señales del mando a distancia al componente.
- Seleccione “OFF” cuando el componente conectado al jack REMOTE OUT no es el componente Yamaha y éste no tiene la capacidad de las señales de control SCENE.

#### Nota

Si salen ruidos cuando utiliza la función SCENE, ponga “SCENE IR” en “OFF”.

### ■ Paso de frecuencias del sintonizador TU (Modelos de Asia y General solamente)

Use esta función para establecer el paso de frecuencias del sintonizador según la separación de frecuencias de su zona.

Opciones: **AM10/FM100**, AM9/FM50

- Seleccione “AM10/FM100” para América del norte, Centroamérica y Sudamérica.
- Seleccione “AM9/FM50” para todas las demás áreas.

### ■ Inicialización de los parámetros INIT

Use esta función para reponer los parámetros de esta unidad a los ajustes iniciales de fábrica. Puede seleccionar la categoría de los parámetros que va a inicializar.

Opciones: DSP PARAM, VIDEO, ALL, **CANCEL**

- Seleccione “DSP PARAM” para inicializar todos los parámetros de los programas de campos acústicos (vea la página 64).
- Seleccione “VIDEO” para inicializar los parámetros en “VIDEO SET” (vea la página 88) y “OSD SHIFT” en “DISPLAY SET” (vea la página 87).
- Seleccione “ALL” para inicializar todos los parámetros de esta unidad.
- Seleccione “CANCEL” para cancelar el procedimiento de inicialización.

#### Nota

Use “INITIALIZE” en el menú de programas de campos acústicos para inicializar los parámetros del programa deseado (vea la página 64).

# Solución de problemas

Consulte la tabla de abajo cuando esta unidad no funcione correctamente. Si el problema que usted tiene no está en la lista de abajo o las instrucciones no sirven de ayuda, apague esta unidad, desconecte el cable de alimentación y póngase en contacto con el centro de servicio o concesionario Yamaha autorizado.

## ■ Generaliades

Problema	Causa	Remedio	Vea la página
<b>Esta unidad no se enciende o entra en el modo de espera poco después de conectarse la alimentación.</b>	El cable de alimentación no está conectado o la clavija no están bien insertada.	Conecte firmemente el cable de alimentación.	—
	El ajuste de impedancia de altavoces está mal hecho.	Ajuste la impedancia de los altavoces para que concuerde con la de sus altavoces.	28
	Se ha activado el circuito de protección.	Asegúrese de que todas las conexiones de los cables de altavoces en esta unidad y en todos los altavoces estén bien hechas, y que los cables de conexión no toquen nada que no sean sus respectivas conexiones.	14
	Esta unidad ha sido expuesta a una descarga eléctrica externa intensa (rayo o electricidad estática intensa).	Ponga esta unidad en el modo de espera, desconecte el cable de alimentación, vuelva a conectarlo después de 30 segundos y luego utilice normalmente la unidad.	—
<b>No hay sonido.</b>	Conexiones de los cables de entrada o salida mal hechas.	Conecte correctamente los cables. Si el problema persiste, los cables podrán estar defectuosos.	20-26
	El micrófono optimizador está conectado.	Desconecte el micrófono optimizador.	35
	La selección de jack de entrada de audio está en "HDMI", "COAX/OPT" o "ANALOG".	Ponga la selección de jack de entrada de audio en "AUTO".	44
	La selección de jack de entrada de audio se ha puesto en "ANALOG" mientras se reproducía una fuente en Dolby Digital o DTS.	Ponga la selección de jack de entrada de audio en "AUTO" o "COAX/OPT".	44
	No se ha seleccionado una fuente de entrada apropiada.	Seleccione una fuente de entrada apropiada con el selector INPUT del panel delantero (o los botones selectores de entrada del mando a distancia).	42, 43
	Las conexiones de los altavoces no están seguras.	Asegure las conexiones.	14
	Los altavoces delanteros que van a utilizarse no han sido seleccionados correctamente.	Pulse repetidamente <b>SPEAKERS</b> en el panel delantero para seleccionar los altavoces delanteros.	43
	El volumen está bajo.	Suba el volumen.	—
	El sonido está silenciado.	Pulse <b>MUTE</b> o <b>VOLUME +/-</b> en el mando a distancia para reanudar la salida de audio y luego ajuste el volumen.	45
	Hay señales que esta unidad no puede reproducir y que están introduciéndose desde un componente furto como puede ser un CD-ROM.	Reproduzca una fuente cuya señales pueda reproducir esta unidad.	—
	Los componentes HDMI conectados a esta unidad no soportan las normas de protección contra la copia HDCP.	Conecte componentes HDMI que soporten las normas de protección contra la copia HDCP.	18
	"S.AUDIO" se pone en "OTHER" y las señales de audio "HDMI" no se reproducen en esta unidad.	Ponga "S.AUDIO" en "RX-V663" en "MANUAL SETUP".	89
<b>No hay imagen.</b>	La salida y entrada para la imagen están conectadas a jacks de vídeo de tipo diferente.	Ponga "VIDEO CONV." en "ON" o conecte su componente fuente de igual forma que conecta su monitor de vídeo a esta unidad.	88
	Se introducen señales de vídeo que no son estándar.		
<b>El sonido se apaga repentinamente.</b>	El circuito de protección se ha activado debido a un cortocircuito, etc.	Verifique si el ajuste de impedancia de los altavoces es correcto. Verifique que los cables de los altavoces no se toquen entre sí y luego vuelva a encender esta unidad.	28, 106 —
	El temporizador para dormir ha apagado esta unidad.	Encienda esta unidad y reproduzca de nuevo la fuente.	—
	El sonido está silenciado.	Pulse <b>MUTE</b> o <b>VOLUME +/-</b> en el mando a distancia para reanudar la salida de audio.	45
<b>Sólo se oye sonido del altavoz de un lado.</b>	Las conexiones de los cables están mal hechas.	Conecte correctamente los cables. Si el problema persiste, los cables podrán estar defectuosos.	14
	Ajustes incorrectos en "SP LEVEL".	Haga los ajustes "SP LEVEL".	78

Problema	Causa	Remedio	Vea la página
<b>Sólo sale buen sonido del altavoz central.</b>	Cuando reproduce una fuente mono con un programa de campo acústico, la señal de la fuente se dirige al canal central, y los altavoces delanteros y surround dan salida a los efectos.		
<b>No se oye sonido del altavoz central.</b>	“CENTER SP” en “SET MENU” está en “NONE”.	Ponga “CENTER SP” en “SMALL” o “LARGE”.	77
	Se ha seleccionado uno de los programas de campo acústico (excepto para “7ch Stereo”).	Pruebe con otro programa de campo acústico.	48
<b>No se oye sonido de los altavoces de presencia.</b>	Los programas de campos acústicos están apagados.	Pulse <b>Ⓢ</b> STRAIGHT para encenderlos.	51
	Está utilizando una a fuente o combinación de programas que no da salida a sonido desde todos los canales.	Pruebe con otro programa de campo acústico.	42
	“EXTRA SP ASSIGN” está en otro ajuste distinto de “PRESENCE”.	Ponga “EXTRA SP ASSIGN” en “PRESENCE”.	76
<b>No se oye sonido de los altavoces surround.</b>	“SUR. L/R SP” en “SET MENU” está en “NONE”.	Ponga “SUR. L/R SP” en “SML” o “LRG”.	77
	Esta unidad está en el modo “Straight” y está reproduciéndose una fuente mono.	Pulse <b>Ⓢ</b> STRAIGHT en el panel delantero para que “Straight” desaparezca del visualizador del panel delantero.	51
<b>No se oye sonido de los altavoces surround traseros.</b>	“SUR. L/R SP” en “SET MENU” está en “NONE” y “SUR.B L/R SP” se pone automáticamente en “NONE”.	Ponga “SUR. L/R SP” y “SUR.B L/R SP” en otro ajuste que no sea “NONE”.	77
	“SUR.B L/R SP” en “SET MENU” está en “NONE”.	Ponga “SUR.B L/R SP” en otro ajuste que no sea “NONE”.	77
<b>Los ajustes de los altavoces Zone 2 no están disponibles en “SET MENU”.</b>	“EXTRA SP ASSIGN” está en otro ajuste distinto de “ZONE2”.	Ponga “EXTRA SP ASSIGN” en “ZONE2”.	76
<b>No se pueden activar los ajustes FRONT B.</b>	“EXTRA SP ASSIGN” está en otro ajuste distinto de “FRONT B”.	Ponga “EXTRA SP ASSIGN” en “FRONT B”.	76
<b>No hay sonido de los altavoces central, surround o surround trasero cuando están activados los altavoces FRONT B.</b>	“EXTRA SP ASSIGN” está en “ZONE B”.	Ponga “EXTRA SP ASSIGN” en “FRONT B”.	76
<b>Los ajustes de los altavoces de presencia no están disponibles en “SET MENU”.</b>	“EXTRA SP ASSIGN” está en otro ajuste distinto de “PRESENCE”.	Ponga “EXTRA SP ASSIGN” en “PRESENCE”.	76
<b>No hay sonido del altavoz de subgraves.</b>	“LFE/BASS OUT” en “SET MENU” está en “FRONT” cuando se reproduce una señal Dolby Digital o DTS.	Ponga “LFE/BASS OUT” en “SWFR” o “BOTH”.	76
	“LFE/BASS OUT” en “SET MENU” está en “SWFR” o “FRONT” cuando se reproduce una fuente de 2 canales.	Ponga “LFE/BASS OUT” en “BOTH”.	76
	La fuente no contiene señales de frecuencia baja.		
<b>Las fuentes Dolby Digital o DTS no se pueden reproducir. (El indicador Dolby Digital o DTS del visualizador del panel delantero no se enciende.)</b>	El componente conectado no está ajustado para dar salida a las señales digitales Dolby Digital o DTS.	Haga el ajuste apropiado siguiendo las instrucciones de su componente.	—
	La selección de jack de entrada de audio está en “ANALOG”.	Ponga la selección de jack de entrada de audio en “AUTO”.	44
<b>Se oye un sonido de zumbido.</b>	Las conexiones de los cables están mal hechas.	Conecte firmemente los cables de audio. Si el problema persiste, los cables podrán estar defectuosos.	—
	El giradiscos no está conectado al terminal GND.	Conecte el cable de tierra de su giradiscos al terminal GND de esta unidad.	23
<b>El nivel del sonido está bajo mientras se reproduce un disco.</b>	El disco se reproduce en un giradiscos con cápsula MC.	Conecte su giradiscos a esta unidad mediante un amplificador para cabezal MC.	23

Problema	Causa	Remedio	Vea la página
<b>El nivel del sonido no se puede aumentar o el sonido está distorsionado.</b>	El componente conectado a los jacks AUDIO OUT (REC) de esta unidad está apagado.	Conecte la alimentación del componente.	—
<b>El efecto de sonidos no se puede grabar.</b>	No es posible grabar el efecto de sonidos con un componente de grabación.		
<b>No se puede grabar una fuente mediante un componente de grabación digital conectado al jack DIGITAL OUTPUT.</b>	El componente fuente no está conectado a los jacks DIGITAL INPUT de esta unidad. Algunos componentes no pueden grabar las fuentes Dolby Digital o DTS.	Conecte el componente fuente a los jacks DIGITAL INPUT.	21, 23
<b>No se puede grabar una fuente mediante un componente analógico conectado a los jacks AUDIO OUT (REC).</b>	El componente fuente no está conectado a los jacks AUDIO IN analógicos de esta unidad.	Conecte el componente fuente a los jacks AUDIO IN analógicos.	23
<b>Los parámetros de campos acústicos y algunos otros ajustes de esta unidad no se pueden cambiar.</b>	“MEMORY GUARD” en “SET MENU” está en “ON”.	Ponga “MEMORY GUARD” en “OFF”.	88
<b>Esta unidad no funciona correctamente.</b>	El microprocesador interno ha sido dañado por una descarga eléctrica externa (rayo o electricidad estática excesiva) o por una alimentación de baja tensión.	Desconecte el cable de alimentación de la toma de CA y luego vuelva a conectarlo después de 30 segundos.	—
<b>No hay sonido del componente HDMI conectado.</b>	El componente HDMI no acepta las señales de audio multicanal.	Convierta las señales de audio multicanal en señales de audio de 2 canales en un componente fuente como, por ejemplo, un reproductor DVD.	—
<b>“CHECK SP WIRES” aparece en el visualizador del panel delantero.</b>	Los cables de los altavoces están cortocircuitados.	Asegúrese de que todos los cables de los altavoces están conectados correctamente.	14
<b>Hay interferencia de ruido procedente de un equipo digital o de radiofrecuencia.</b>	Esta unidad está demasiado cerca de un equipo digital o de alta frecuencia.	Separe más esta unidad de ese equipo.	—
<b>La imagen está distorsionada.</b>	La fuente de vídeo utiliza señales cifradas y codificadas para evitar copiarlas.		
<b>Esta unidad entra repentinamente en el modo de espera.</b>	La temperatura interna es demasiado alta y se activa el circuito protector contra recalentamiento.	Espere 1 hora aproximadamente a que se enfríe la unidad y vuelva a encenderla.	—

## ■ HDMI

Problema	Causa	Remedio	Vea la página
<b>No hay imagen ni sonido.</b>	El número de componentes HDMI conectados sobrepasa el límite.	Reduzca el número de componentes HDMI conectados.	—
	Ha fallado la autenticación HDCP.	Compruebe que el componente HDMI conectado soporta las normas de protección contra la copia HDCP.	—

## ■ Sintonizador (FM/AM)

	Problema	Causa	Remedio	Vea la página
FM	<b>La recepción estéreo por FM tiene ruido.</b>	Las características de las emisiones estéreo de FM pueden causar este problema cuando el transmisor está muy lejos o la entrada de la antena es mala.	Verifique las conexiones de la antena.	27
			Intente utilizar una antena de FM direccional de alta calidad.	—
			Utilice el método de sintonización manual.	53
	<b>Hay distorsión y no se puede obtener una buena recepción a pesar de utilizar una buena antena de FM.</b>	Hay interferencia de trayectorias múltiples.	Ajuste la posición de la antena para eliminar la interferencia de trayectorias múltiples.	—
FM	<b>La emisora deseada no se puede sintonizar con el método de sintonización automática.</b>	La señal es demasiado débil.	Utilice una antena de FM direccional de alta calidad.	—
			Utilice el método de sintonización manual.	53
	<b>Las emisoras presintonizadas previamente no se pueden volver a sintonizar.</b>	La unidad ha estado desconectada durante mucho tiempo.	Presintonice de nuevo las emisoras.	54
AM	<b>La emisora deseada no se puede sintonizar con el método de sintonización automática.</b>	La señal es débil o las conexiones de la antena están flojas.	Apriete las conexiones de la antena de cuadro de AM y oriéntela para obtener la mejor recepción.	—
			Utilice el método de sintonización manual.	53
	<b>Se oye ruido continuo de fritura y crepitación.</b>	El ruido se puede producir debido a los rayos, lámparas fluorescentes, motores, termostatos y otros equipos eléctricos.	Utilice una antena exterior y un cable de tierra. Esto ayudará algo, pero será difícil eliminar todo el ruido.	—
	<b>Hay ruido de zumbido y aullido.</b>	Se está utilizando cerca un aparato de TV.	Separe esta unidad del TV.	—



## ■ Mando a distancia

Problema	Causa	Remedio	Vea la página
<b>El mando a distancia no funciona o funciona mal.</b>	Distancia o ángulo equivocados.	El mando a distancia funcionará dentro de una distancia de 6 m y sin exceder un ángulo de 30 grados a partir del eje central del panel delantero.	31
	La luz solar directa o de otras luces (lámpara fluorescente tipo inversor, etc.) cae directamente sobre el sensor de mando a distancia de esta unidad.	Cambie la posición de esta unidad.	—
	Las pilas están casi agotadas.	Cambie todas las pilas.	4
	El selector del modo de operación está mal puesto.	Ponga correctamente el selector del modo de operación. Cuando utilice esta unidad, póngalo en la posición <b>ⓂAMP</b> . Cuando utilice el componente seleccionado por el botón selector de entrada, póngalo en la posición <b>ⓂSOURCE</b> . Cuando utilice el TV en el área <b>ⓂDTV/CBL</b> o <b>ⓂPHONO</b> , póngalo en la posición <b>ⓂTV</b> .	—
	El código de mando a distancia no se puso correctamente.	Ponga correctamente el código del mando a distancia utilizando la "Lista de códigos de mando a distancia" al final de este manual.	93
		Intente poner otro código del mismo fabricante usando "Lista de códigos de mando a distancia" al final de este manual.	93
	El código de librería del mando a distancia y la identificación de mando a distancia de esta unidad no concuerdan.	Haga concordar la identificación de mando a distancia de esta unidad con el código de librería de mando a distancia correspondiente.	107, 108
Aunque el código del mando a distancia esté bien puesto, hay algunos modelos que no responderán al mando a distancia.	Programe independientemente las funciones necesarias en los botones programables utilizando la función de aprendizaje.	95	
<b>El mando a distancia no aprende funciones nuevas.</b>	Las pilas de este mando a distancia y/o las del otro mando a distancia están agotadas.	Cambie las pilas.	4
	La distancia entre los dos mandos a distancia es demasiado grande o pequeña.	Coloque los mandos a distancia a la distancia apropiada.	95
	La modulación o codificación de señal del otro mando a distancia no es compatible con este mando a distancia.	No es posible aprender.	—
	La memoria está llena.	Borre otras funciones que no necesite para dejar espacio para las funciones nuevas.	101

## ■ iPod

### Nota

En el caso de producirse un error de transmisión sin que aparezca un mensaje de estado en el panel delantero ni en la OSD, compruebe la conexión de su iPod (vea la página 25).

Mensaje de estado	Causa	Remedio	Vea la página
Loading...	Esta unidad está reconociendo la conexión con su iPod. Esta unidad está adquiriendo la lista de canciones de su iPod.		
Connect error	Hay un problema con la trayectoria de señal de su iPod a esta unidad.	Apague esta unidad y vuelva a conectar el acoplador universal Yamaha iPod al terminal DOCK de esta unidad. Intente reponer su iPod.	25 —
Unknown iPod	El iPod que está siendo usado no es compatible con esta unidad.	Sólo son compatibles los iPod (Click and Wheel), iPod nano y iPod mini.	—
iPod connected	Su iPod está bien acoplado a un acoplador universal Yamaha iPod (como el YDS-10, vendido separadamente) conectado al terminal DOCK de esta unidad, y la conexión entre su iPod y esta unidad está terminada.		
Disconnected	Su iPod fue desacoplado de un acoplador universal Yamaha iPod (como el YDS-10 opcional) conectado al terminal DOCK de esta unidad.	Acople su iPod en un acoplador universal Yamaha iPod (como el YDS-10 opcional) conectado al terminal DOCK de esta unidad.	25
Unable to play	Esta unidad puede reproducir las canciones actualmente guardadas en su iPod.	Compruebe que las canciones actualmente guardadas en su iPod puedan reproducirse. Guarde en su iPod algunas otras canciones que puedan reproducirse.	— —

## ■ Bluetooth

Mensaje de estado	Causa	Remedio	Vea la página
Searching...	El adaptador Bluetooth y el componente Bluetooth están en medio de la vinculación. El adaptador Bluetooth y el componente Bluetooth están en medio de establecer la conexión.		
Completed	La vinculación ha terminado.		
Canceled	La vinculación ha sido cancelada.		
BT connected	La conexión entre el adaptador Yamaha Bluetooth (tal como el YBA-10, vendido separadamente) y el componente Bluetooth está establecida.		
Disconnected	El componente Bluetooth está desconectado del adaptador Yamaha Bluetooth (como el YBA-10, vendido separadamente).		
No BT adapter	El adaptador Bluetooth no está conectado al terminal DOCK.	Conecte el adaptador Yamaha Bluetooth (tal como el YBA-10, vendido separadamente) al terminal DOCK.	25
Not found	El adaptador Yamaha Bluetooth (como el YBA-10, vendido separadamente) no pudo encontrar ningún componente Bluetooth.		
Not Available	Ya se ha establecido otra conexión Bluetooth.	Anule la conexión existente.	62

## ■ AUTO SETUP

### Antes de AUTO SETUP

Mensaje de error	Causa	Remedio	Vea la página
Connect MIC!	El micrófono optimizador no está conectado.	Conecte el micrófono optimizador suministrado al jack OPTIMIZER MIC del panel delantero.	32
Unplug HP!	Hay auriculares conectados.	Desconéctelos.	—
Memory Guard!	Los parámetros de esta unidad están protegidos.	Ponga "MEMORY GUARD" en "OFF".	88

### Durante AUTO SETUP

Mensaje de error	Causa	Remedio	Vea la página
E-1:NO FRONT SP	No se detectan señales de los canales delanteros L/R.	Compruebe las conexiones de los altavoces delanteros L/R.	14
E-2:NO SUR SP	No se detecta una señal de canal surround.	Compruebe las conexiones del altavoz surround.	14
E-3:NO PRNS SP	No se detecta una señal de canal de presencia.	Compruebe las conexiones del altavoz de presencia.	14
E-4:SBR->SBL	Sólo se detecta una señal del canal surround trasero derecho.	Conecte el altavoz surround trasero al terminal LEFT SURROUND BACK SPEAKERS si sólo tiene un altavoz surround trasero.	14
E-5:NOISY	El ruido de fondo está muy alto.	Intente hacer "AUTO SETUP" en un ambiente silencioso. Apague el equipo eléctrico ruidoso, como acondicionadores de aire, o sepárelo del micrófono optimizador.	— —
E-6:CHECK SUR.	Los altavoces surround traseros están conectados, pero los altavoces surround L/R no lo están.	Conecte los altavoces surround cuando utilice altavoces surround traseros.	14
E-7:NO MIC	El micrófono optimizador fue desenchufado durante el procedimiento "AUTO SETUP".	Conecte el micrófono optimizador suministrado al jack OPTIMIZER MIC del panel delantero.	32
E-8:NO SIGNAL	El micrófono optimizador no detecta tonos de prueba.	Compruebe el ajuste del micrófono. Compruebe las conexiones y la instalación de los altavoces.	32 14
E-9:USER CANCEL	El procedimiento "AUTO SETUP" fue cancelado debido a actividades del usuario.	Haga de nuevo "AUTO SETUP".	32
E-10:INTERNAL ERROR	Se ha producido un error interno.	Haga de nuevo "AUTO SETUP".	32

## Después de AUTO SETUP

Mensaje de advertencia	Causa	Remedio	Vea la página
W-1:OUT OF PHASE	La polaridad de los altavoces no es la correcta. Este mensaje puede aparecer dependiendo de los altavoces aunque estos estén conectados correctamente.	Compruebe los altavoces para ver si las conexiones de polaridad son correctas (+ o -).	14
W-2:OVER 24m (80ft)	La distancia entre el altavoz y la posición de escucha es superior a 24 m.	Acerque el altavoz a la posición de escucha.	—
W-3:LEVEL ERROR	La diferencia en el nivel del sonido entre los altavoces es excesiva.	Reajuste la instalación de los altavoces para que todos ellos estén en lugares con condiciones similares.	—
		Verifique las conexiones de los altavoces.	14
		Utilice altavoces de calidad similar.	—
		Cuando aparece “SWFR: TOO LOUD” o “SWFR: TOO LOW” en la pantalla de resultados, se muestra el volumen de salida del altavoz de subgraves.	32
W-4:CHECK PRNS	“EXTRA SP ASSIGN” está en “PRESENCE”, aunque no se detectan las señales del canal de presencia.	Compruebe las conexiones del altavoz de presencia.	14
		Ponga “EXTRA SP ASSIGN” en otro ajuste que no sea “PRESENCE”.	33

**Notas**

- Si aparece la pantalla “ERROR” o “WARNING”, compruebe la causa del problema, y luego realice de nuevo el procedimiento “AUTO SETUP”.
- Si aparece el mensaje de advertencia “W-1”, “W-2” o “W-3” se hacen las correcciones, pero éstas tal vez no sean óptimas.
- Si aparece repetidamente un mensaje de error “E-10”, póngase en contacto con un centro de servicio Yamaha cualificado.

# Reposición del sistema

Use esta función para reponer todos los parámetros de esta unidad a los ajustes iniciales de fábrica.

## Notas

- Este procedimiento repone completamente todos los parámetros de esta unidad, incluyendo los parámetros “SET MENU”.
- Los ajustes de fábrica iniciales se activan la próxima vez que usted enciende esta unidad.



Para cancelar el procedimiento de inicialización en cualquier momento sin hacer ningún cambio, pulse **SYSTEM OFF** en el panel delantero.

---

**1** Pulse **SYSTEM OFF** en el panel delantero para poner esta unidad en el modo de espera.

---

**2** Mantenga pulsado **TONE CONTROL** y luego pulse **MAIN ZONE ON/OFF** para encender esta unidad.

Esta unidad se enciende y el menú de ajuste avanzado aparece en el visualizador del panel delantero.

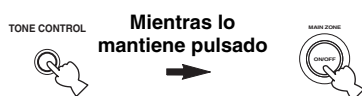

---

**3** Gire el selector **PROGRAM** para seleccionar “INIT”.

---

**4** Pulse repetidamente **TONE CONTROL** para seleccionar “ALL”.



Seleccione “CANCEL” para cancelar el procedimiento de inicialización sin hacer ningún cambio.

---

**5** Pulse **SYSTEM OFF** para confirmar su selección y poner esta unidad en el modo de espera.

## ■ Sincronización de audio y vídeo (sincronización de voz)

La sincronización de voz es un término técnico que se refiere al mismo tiempo a un problema y a una capacidad de mantener las señales de audio y vídeo sincronizadas durante la postproducción y la transmisión. Mientras que el estado latente de audio y vídeo requiere que el usuario final realice ajustes complejos, la versión 1.3 de HDMI incorpora una capacidad de sincronización automática de audio y vídeo que permite que los aparatos realicen esta sincronización.

## ■ Conexión de biamplificación

La conexión biamplificación usa dos amplificadores para un altavoz. Un amplificador se conecta a la sección del altavoz de graves y el otro se conecta a la sección de altavoz de gama central y altavoz de agudos combinados. Con esta disposición, cada amplificador funciona con una gama de frecuencias limitada. Esta gama limitada presenta a cada amplificador un trabajo más sencillo, siendo menos probable que cada amplificador influya en el sonido de alguna forma. El filtro separador interno del altavoz consiste en un LPF (filtro pasabajos) y un HPF (filtro pasaltos). Como su nombre indica, el LPF da paso a las frecuencias inferiores a la frecuencia de corte y rechaza las frecuencias superiores a la frecuencia de corte. De forma similar, el HPF da paso a las frecuencias superiores a la frecuencia de corte.

## ■ Señal de vídeo componente

Con el sistema de señal de vídeo componente, la señal de vídeo se separa en señal Y para la luminancia y señales Pb y Pr para la crominancia. El color se puede reproducir más fielmente con este sistema porque cada una de estas señales es independiente. La señal componente también se llama “señal de diferencia de color” porque la señal de luminancia se quita de la señal de color. Para dar salida a las señales de vídeo componente se necesita un monitor con jacks de entrada de vídeo componente.

## ■ Señal de vídeo compuesto

Con el sistema de señal de vídeo compuesto, la señal de vídeo se compone de tres elementos básicos de imagen de vídeo: color, brillo y datos de sincronización. Un jack de vídeo compuesto en un componente de vídeo transmite estos tres elementos combinados.

## ■ Deep Color

Deep Color se refiere al uso de varias profundidades de colores en las pantallas; profundidades de hasta 24 bits en las versiones previas de la especificación HDMI. Esta profundidad de bits extra permite a los HDTV y a otras pantallas pasar de mostrar millones de colores a mostrar miles de millones de colores, y eliminar el franjeado cromático en las pantallas para efectuar transiciones tonales suaves y sutiles gradaciones entre los colores. La relación de contraste aumentada puede representar muchos más matices del gris entre el negro y el blanco. Además, Deep Color aumenta el número de colores disponibles dentro de los límites definidos por el espacio cromático de RGB o YCbCr.

## ■ Dolby Digital

Dolby Digital es un sistema de sonido surround digital que le proporciona un sonido de múltiples canales completamente independiente. Con 3 canales delanteros (izquierdo, derecho y central) y 2 canales surround estéreo, Dolby Digital proporciona 5 canales de audio de gama completa. Con un canal adicional especial para efectos graves, llamado LFE (efecto de baja frecuencia), el sistema tiene un total de 5.1 canales (LFE se cuenta como canal 0.1). Utilizando estéreo de 2 canales para los altavoces surround, es posible obtener efectos de sonido en movimiento y ambientes de sonido surround más precisos que con Dolby Surround. La amplia gama dinámica (desde el volumen máximo al mínimo) reproducida por los 5 canales de gama completa y la orientación precisa del sonido generada mediante procesamiento de sonido digital proporcionan al oyente una sensación y realismo nunca antes logrados. Con esta unidad, cualquier ambiente de sonido desde mono hasta la configuración de 5.1 canales se puede seleccionar libremente para disfrutar de él.

## ■ Dolby Digital EX

Dolby Digital EX crea 6 canales de salida de banda ancha de fuentes de 5.1 canales. Esto se logra utilizando un decodificador de matriz que saca 3 canales surround de los 2 de la grabación original. Para obtener los mejores resultados, Dolby Digital EX deberá utilizarse con pistas de sonido de películas grabadas con Dolby Digital Surround EX. Con este canal adicional, usted podrá experimentar sonido en movimiento más dinámico y real, especialmente con escenas de efectos de “desfiles aéreos” y “vuelos rasantes”.

## ■ Dolby Digital Plus

Dolby Digital Plus es una tecnología de audio avanzada desarrollada para la programación de alta definición y para los medios entre los que se incluyen las emisiones HD, HD DVD y Blu-ray Disc. Seleccionada como norma de audio obligatoria para HD DVD y como norma de audio opcional para Blu-ray Disc, esta tecnología proporciona un sonido multicanal con salida de canales discretos. Soportando velocidades de bits de hasta 6,0 Mbps, Dolby Digital Plus puede transportar simultáneamente hasta 7.1 canales de audio discretos. Soportado por la versión 1.3 de HDMI y diseñado para los reproductores de discos ópticos y los receptores/amplificadores de AV del futuro, Dolby Digital Plus sigue siendo totalmente compatible con los sistemas de audio multicanal existentes que incorporan Dolby Digital.

## ■ Dolby Pro Logic II

Dolby Pro Logic II es una técnica mejorada utilizada para decodificar grandes cantidades de fuentes Dolby Surround existentes. Esta nueva tecnología permite realizar una reproducción discreta de 5 canales con 2 canales delanteros derecho e izquierdo, 1 canal central y 2 canales surround derecho e izquierdo en lugar de 1 solo canal surround para la tecnología Pro Logic convencional. Hay tres modos disponibles: “Modo Music” para fuentes de música, “Modo Movie” para fuentes de películas y “Modo Game” para fuentes de juegos.

## ■ Dolby Pro Logic IIx

Dolby Pro Logic IIx es una tecnología nueva que permite realizar una reproducción discreta de fuentes de 2 canales o de múltiples canales. Hay tres modos disponibles: “Modo Music” para fuentes de música, “Modo Movie” para fuentes de películas (para fuentes de 2 canales solamente) y “Modo Game” para fuentes de juegos.

## ■ Dolby Surround

Dolby Surround utiliza un sistema de grabación analógica de 4 canales para reproducir efectos de sonido reales y dinámicos: 2 canales delanteros derecho e izquierdo (estéreo), un canal central para el diálogo (mono) y un canal surround para efectos especiales (mono). El canal surround reproduce sonido dentro de una gama de frecuencias estrecha. Dolby Surround se utiliza ampliamente con casi todas las cintas de vídeo y discos láser, y también en muchas emisiones de TV y TV por cable. El decodificador Dolby Pro Logic incorporado en esta unidad emplea un sistema de procesamiento digital de señales que estabiliza automáticamente el volumen de cada canal para realzar los efectos y direccionalidad del sonido.

## ■ Dolby TrueHD

Dolby TrueHD es una tecnología de audio sin pérdida avanzada desarrollada para los medios basados en discos y de alta definición que incluyen HD DVD y Blu-ray Disc. Seleccionada como norma de audio obligatoria para HD DVD y como norma de audio opcional para Blu-ray Disc, esta tecnología proporciona un sonido que es bit a bit idéntico al original, ofreciendo una experiencia de cine en casa de alta definición. Soportando velocidades de bits de hasta 18,0 Mbps, Dolby TrueHD puede transportar simultáneamente hasta 8 canales discretos de audio de 24 bits/96 kHz. Soportado por la versión 1.3 de HDMI y diseñado para los reproductores de discos ópticos y los receptores/amplificadores de AV del futuro, Dolby TrueHD sigue siendo totalmente compatible con los sistemas de audio multicanal existentes y retiene la capacidad de metadatos de Dolby Digital, permitiendo la normalización de los diálogos y el control de la gama dinámica.

## ■ DSD

La tecnología Direct Stream Digital (DSD) guarda señales de audio en medios de almacenamiento digital, como los Super Audio CDs. Usando DSD, las señales se guardan como valores de un solo bit a frecuencias de muestreo altas de 2,8224 MHz, mientras que la formación de ruido y el sobremuestreo se utilizan para reducir la distorsión, algo muy común con la cuantificación muy alta de las señales de audio. Gracias a la frecuencia de muestreo alta se puede lograr un sonido de mejor calidad que el ofrecido por el formato PCM de los CDs de audio normales.

## ■ DTS 96/24

DTS 96/24 ofrece un nivel sin precedentes de calidad de audio para el sonido de múltiples canales en vídeo DVD, y es compatible con todos los decodificadores DTS. "96" se refiere a una frecuencia de muestreo de 96 kHz comparada con la típica frecuencia de muestreo de 48 kHz. "24" se refiere a una longitud de palabra de 24 bits. DTS 96/24 ofrece una calidad de sonido transparente al valor maestro 96/24 original, y un sonido de 5.1 canales de 96/24 con vídeo de pleno movimiento y máxima calidad para los programas de música y las pistas de sonido de películas de vídeo DVD.

## ■ DTS Digital Surround

DTS digital surround fue desarrollado para reemplazar las pistas de sonido analógico de las películas por pistas de sonido digital de 6.1 canales, y actualmente está ganando una gran popularidad en los cines de todo el mundo. DTS, Inc. ha desarrollado una sistema de cine para casa con el que usted puede disfrutar de la profundidad del sonido y la representación espacial natural de surround digital DTS en su propia casa. Este sistema produce un sonido de 6.1 canales prácticamente sin distorsión (técnicamente los canales delanteros derecho e izquierdo, central, surround izquierdo y derecho, más 0.1 LFE (subgraves), para un total de 5.1 canales). Esta unidad incorpora un decodificador DTS-ES que permite reproducir 6.1 canales agregando el canal surround trasero al formato de 5.1 canales existente.

## ■ DTS Express

DTS Express es una tecnología de audio avanzada para las funciones opcionales de Blu-ray Disc o HD DVD que ofrece alta calidad, audio de baja velocidad de bits optimizado para usar en redes, y aplicaciones de Internet. DTS Express se usa para la función de audio secundario de Blu-ray Disc o para la función de subaudio de HD DVD. Estas funciones proporcionan comentarios de audio (por ejemplo, los comentarios adicionales hechos por el director de una película) al pedirlos los usuarios mediante Internet, etc. Las señales DTS Express se mezclan con el audio principal del componente de reproducción, y el componente envía audio mezclado a los receptores/amplificadores de AV mediante conexiones coaxiales digitales, ópticas digitales o analógicas.

## ■ DTS-HD High Resolution Audio

DTS-HD High Resolution Audio es una tecnología de audio de alta resolución desarrollada para los medios basados en discos y de alta definición que incluyen HD DVD y Blu-ray Disc. Seleccionada como norma de audio opcional para HD DVD y Blu-ray Disc, esta tecnología proporciona un sonido que es virtualmente idéntico al original, ofreciendo una experiencia de cine en casa de alta definición. Soportando velocidades de bits de hasta 3,0 Mbps para HD DVD y 6,0 Mbps para Blu-ray Disc, DTS-HD High Resolution Audio puede transportar simultáneamente hasta 7.1 canales discretos de audio de 24 bits/96 kHz. Soportado por la versión 1.3 de HDMI y diseñado para los reproductores de discos ópticos y los receptores/amplificadores de AV del futuro, DTS-HD High Resolution Audio sigue siendo totalmente compatible con los sistemas de audio multicanal existentes que incorporan DTS Digital Surround.

## ■ DTS-HD Master Audio

DTS-HD Master Audio es una tecnología de audio sin pérdida avanzada desarrollada para los medios basados en discos y de alta definición que incluyen HD DVD y Blu-ray Disc. Seleccionada como norma de audio obligatoria para HD DVD y Blu-ray Disc, esta tecnología proporciona un sonido que es bit a bit idéntico al original, ofreciendo una experiencia de cine en casa de alta definición. Soportando velocidades de bits de hasta 18,0 Mbps para HD DVD y de hasta 24,5 Mbps para Blu-ray Disc, DTS-HD Master Audio puede transportar simultáneamente hasta 7.1 canales discretos de audio de 24 bits/96 kHz. Soportado por la versión 1.3 de HDMI y diseñado para los reproductores de discos ópticos y los receptores/amplificadores de AV del futuro, DTS-HD Master Audio sigue siendo totalmente compatible con los sistemas de audio multicanal existentes que incorporan DTS Digital Surround.

## ■ HDMI

HDMI (Interfaz multimedia de alta definición) es la primera interfaz de audio/vídeo completamente digital y sin compresión que está soportada por la industria. Proporcionando una interfaz entre cualquier fuente (receptor digital multimedia o receptor AV) y un monitor de audio/vídeo (televisor digital), HDMI soporta vídeo estándar, realzado o de alta definición, así como también audio digital multicanal usando un solo cable. HDMI transmite todas las normas de HDTV ATSC, y soporta el audio digital de 8 canales, con ancho de banda de sobra para acomodar futuras mejoras y requerimientos. Cuando se usa en combinación con HDCP (protección de contenido digital de ancho de banda alto), HDMI proporciona una interfaz de audio/vídeo segura que cumple con los requisitos de seguridad de los proveedores de contenido y operadores de sistemas. Para tener más información de HDMI, visite el sitio Web de HDMI en "<http://www.hdmi.org/>".

### ■ Canal 0.1 LFE

Este canal reproduce señales de baja frecuencia. La gama de frecuencias de este canal es de 20 Hz a 120 Hz. Este canal se cuenta como 0.1 porque sólo impone una gama de frecuencias bajas en comparación con la gama completa reproducida por los otros 5/6 canales de los sistemas Dolby Digital o DTS de 5.1/6.1 canales.

### ■ Neo:6

Neo:6 decodifica las fuentes de 2 canales convencionales para reproducir 6 canales empleando un decodificador específico. Permite reproducir los canales de gama completa con una separación mas alta, como en la reproducción de señal discreta digital. Hay tres modos disponibles: “Mode Music” para fuentes de música y “Mode Cinema” para fuentes de películas.

### ■ PCM (Lineal PCM)

Lineal PCM es un formato de señal bajo el cual una señal de audio analógico se digitaliza, se graba y se transmite sin utilizar ninguna compresión. Esto se utiliza como un método de grabación de CDs y DVD audio. El sistema PCM utiliza una técnica para muestrear el tamaño de la señal analógica por unidades de tiempo muy pequeñas. Significando “modulación por codificación de impulsos”, la señal analógica se codifica como impulsos y luego se modula para la grabación.

### ■ Frecuencia de muestreo y número de bits cuantificados

Cuando se digitaliza una señal de audio analógico, el número de veces que se muestrea la señal por segundo recibe el nombre de frecuencia de muestreo, mientras que el grado de idoneidad cuando el nivel del sonido se convierte en valor numérico se llama bits cuantificados. La gama de frecuencias que se puede reproducir se determina mediante la frecuencia de muestreo, mientras que la gama dinámica que representa la diferencia del nivel del sonido se determina mediante el número de bits cuantificados. En principio, cuanto más alta es la frecuencia de muestreo, más amplia es la gama de frecuencias que puede reproducirse, y cuanto más alto es el número de bits cuantificados, más preciso es el nivel del sonido que puede reproducirse.

### ■ Señal S-vídeo

Con el sistema de señal S-vídeo, la señal de vídeo transmitida normalmente utilizando un cable con clavija se separa y transmite como señal Y para la luminancia y señal C para la crominancia a través del cable de S-vídeo. Utilizando el jack S VIDEO se elimina la pérdida de transmisión de la señal de vídeo y se pueden grabar y reproducir imágenes aún más hermosas.

### ■ “x.v.Color”

Un estándar de espacio de color compatible con HDMI versión 1.3. Éste es un espacio de color más extenso que sRGB, y permite la expresión de colores que antes no era posible. Manteniendo su compatibilidad con la gama de colores del estándar sRGB, “x.v.Color” expande el espacio del color y, por lo tanto, puede producir imágenes más vivas y naturales. Es particularmente muy efectivo para imágenes fijas y gráficos de ordenador.



# Información de programas de campos acústicos

## ■ Elementos de un campo acústico

Lo que realmente crea los tonos ricos y completos de un instrumento son los múltiples reflejos de las paredes de la habitación. Además de dar vida al sonido, estos reflejos nos permiten saber dónde están situados los músicos, y también el tamaño y la forma de la habitación en la que estamos sentados.

Además del sonido directo que viene directo a nuestros oídos desde el instrumento del intérprete hay dos tipos distintos de reflejos del sonido que se combinan para formar el campo acústico.

### Primeros reflejos

Los sonidos reflejados llegan muy rápidamente a nuestros oídos (50 ms a 100 ms después del sonido directo) tras reflejarse en una superficie solamente como, por ejemplo, una pared o el techo. Los primeros reflejos, en realidad, agregan claridad al sonido directo.

### Reverberaciones

Éstas se deben a los reflejos de más de una superficie (por ejemplo, las paredes y el techo), tan numerosos que se juntan para formar una ráfaga sónica continua. No son direccionales y reducen la claridad del sonido directo.

El sonido directo, los primeros reflejos y las reverberaciones posteriores se unen para determinar el tamaño y la forma subjetivos de la habitación, y es esta información la que el procesador del campo acústico digital reproduce para crear campos acústicos.

Si pudiera crear los primeros reflejos y reverberaciones posteriores apropiados en su sala de escucha, sería capaz de crear su propio ambiente de escucha. La acústica de su habitación puede cambiar y pasar a ser la de una sala de conciertos, una sala de baile o una habitación de cualquier tamaño. Esta habilidad para crear campos de sonido a voluntad es exactamente lo que Yamaha ha hecho con el procesador de campo acústico digital.

## ■ CINEMA DSP

Como los sistemas Dolby Surround y DTS fueron diseñados originalmente para ser utilizados en cines, su efectos se notan mejor en un cine con muchos altavoces diseñados para efectos acústicos. Como las condiciones de una casa, tales como el tamaño de la habitación, el material de las paredes, el número de altavoces, etc., pueden cambiar tanto, es inevitable que se produzcan también diferencias en el sonido. Tomando como base la riqueza de datos medidos realmente, Yamaha CINEMA DSP utiliza una tecnología de campo acústico original Yamaha para combinar sistemas Dolby Pro Logic, Dolby Digital y DTS que proporcionan la experiencia audiovisual de los cines en la habitación donde usted escucha en casa.

## ■ SILENT CINEMA

Yamaha ha desarrollado un algoritmo DSP de efectos de sonido reales para los auriculares. Los parámetros para los auriculares han sido establecidos para cada campo acústico de forma que se pueda disfrutar con auriculares de representaciones precisas de todos los programas de campos acústicos.

## ■ Virtual CINEMA DSP

Yamaha ha desarrollado un algoritmo Virtual CINEMA DSP que le permite disfrutar, utilizando altavoces surround virtuales, de los efectos surround de los campos acústicos DSP aunque no disponga de altavoces surround. Hasta se puede disfrutar de Virtual CINEMA DSP utilizando un sistema con un mínimo de dos altavoces sin altavoz central.

## ■ Compressed Music Enhancer

La característica Compressed Music Enhancer de esta unidad mejora su experiencia al escuchar regenerando las armónicas que faltan en un artefacto de compresión. Por consiguiente, se compensa la complejidad aplanada debida a la pérdida de fidelidad de las frecuencias altas y la falta de graves debida a la pérdida de graves de bajas frecuencias, proporcionando un rendimiento mejorado de todo el sistema de sonido.

# Especificaciones

## SECCIÓN DE AUDIO

- Potencia de salida RMS mínima para los altavoces delanteros, central, surround y surround trasero  
20 Hz a 20 kHz, THD de 0,06%, 8 Ω ..... 95 W
- Potencia dinámica (IHF)  
Delanteros L/R, 8/6/4/2 Ω ..... 130/165/195/240 W
- Potencia de salida útil máxima (JEITA)  
[Modelos de Asia, General, China y Corea]  
1 kHz, THD de 10%, 8 Ω ..... 135 W
- Potencia de salida máxima [Modelos de Europa, Rusia y Asia]  
Ajuste de impedancia de altavoces:  
8 Ω, 1 kHz, THD de 0,7%, 4 Ω ..... 145 W
- Techo dinámico [Modelos de EE.UU. y Canadá]  
8 Ω ..... 1,4 dB
- Potencia de salida IEC [Modelos de Europa, Rusia y Asia]  
Delanteros L/R, 1 kHz, 0,06% THD, 8 Ω ..... 105 W
- Factor de amortiguación (IHF)  
Delanteros L/R, SPEAKERS A, 20 Hz a 20 kHz, 8 Ω  
..... 120 o más
- Sensibilidad de entrada/Impedancia de entrada  
PHONO (MM) ..... 3,5 mV/47 kΩ  
CD, etc ..... 200 mV/47 kΩ  
MULTI CH INPUT ..... 200 mV/47 kΩ
- Tensión de entrada máxima  
PHONO (MM)  
1 kHz, 0,1% THD ..... 60 mV o más  
CD, etc.  
Efectos Activados, 1 kHz, 0,5% THD ..... 2,3 V o más
- Tensión de salida nominal/Impedancia de salida  
OUT (REC) ..... 200 mV/1,2 kΩ  
PRE OUT ..... 1,0 V/1,2 kΩ  
ALTAVOZ DE SUBGRAVES (2ch Stereo, FRONT SP: SMALL)  
..... 1,0 V/1,2 kΩ  
ZONE 2 OUT ..... 200 mV/1,2 kΩ
- Salida/Impedancia nominal del jack de auriculares  
CD, etc. (1 kHz, 50 mV, 8 Ω) ..... 150 mV/100 Ω
- Respuesta de frecuencia  
CD a delanteros L/R, 10 Hz a 100 kHz ..... +0/-3 dB
- Desviación de equalización RIAA  
PHONO (MM) ..... 0 ± 0,5 dB
- Distorsión armónica total  
PHONO (MM) a OUT (REC)  
20 Hz a 20 kHz, 1 V ..... 0,02% o menos  
CD, etc. a delanteros L/R  
2ch Stereo, 20 Hz a 20 kHz, 50 W, 8 Ω ..... 0,06% o menos
- Relación señal a ruido (red IHF-A)  
PHONO (MM, 5 mV) a OUT (REC)  
[Modelos de Europa, Rusia, Corea y Asia] ..... 81 dB o más  
[Otros modelos] ..... 86 dB o más  
CD, etc. (efectos desactivados, 250 mV) a delanteros L/R  
..... 100 dB o más
- Ruido residual (red IHF-A)  
Delanteros L/R ..... 150 μV o menos
- Separación de canales (1 kHz/10 kHz)  
PHONO (cortocircuitado) a delanteros L/R  
..... 60 dB/55 dB o más  
CD, etc.(5,1 kΩ cortocircuitado) a delanteros L/R  
..... 60 dB/45 dB o más

- Control de volumen ..... MUTE/- 80 dB a 16,5 dB
- Control de tono (delanteros L/R)  
Refuerzo/corte BASS ..... ±10 dB/50 Hz  
Frecuencia de transición BASS ..... 350 Hz  
Refuerzo/corte TREBLE ..... ±10 dB/20 kHz  
Frecuencia de transición TREBLE ..... 3,5 kHz
- Características de filtro (fc=40/60/80/90/100/110/120/160/200 Hz)  
H.P.F.  
(FRONT SP, CENTER SP, SUR. L/R SP, SUR.B L/R SP:  
SMALL/SML) ..... 12 dB/oct.  
L.P.F. (Subgraves) ..... 24 dB/oct.

## SECCIÓN DE VÍDEO

- Formato de vídeo (Fondo gris)  
[Modelos de EE.UU., Canadá, General y Corea] ..... NTSC  
[Modelos de Europa, Rusia, Australia, Asia y China] ..... PAL
- Formato de vídeo (Conversión de vídeo) ..... NTSC/PAL
- Nivel de señal  
Compuesto ..... 1 V<sub>p-p</sub>/75 Ω  
S-vídeo ..... 1 V<sub>p-p</sub>/75 Ω (Y), 0,286 V<sub>p-p</sub>/75 Ω (C)  
Componente ..... 1 V<sub>p-p</sub>/75 Ω (Y), 0,7 V<sub>p-p</sub>/75 Ω (P<sub>B</sub>/P<sub>R</sub>)
- Nivel de entrada máximo (Conversión de vídeo desactivada)  
..... 1,5 V<sub>p-p</sub> o más
- Relación señal a ruido ..... 50 dB o más
- Respuesta de frecuencia (MONITOR OUT)  
Componente (Conversión de vídeo desactivada)  
..... 5 Hz a 100 MHz, -3 dB

## SECCIÓN DE FM

- Gama de sintonización  
[Modelos de EE.UU. y Canadá] ..... 87,5 a 107,9 MHz  
[Modelos de Asia y General] ..... 87,5/87,50 a 108,0/108,00 MHz  
[Otros modelos] ..... 87,50 a 108,00 MHz
- Umbral de silenciamiento de 50 dB (IHF)  
1 kHz, 100% MOD., Mono ..... 2,8 μV (20,2 dBf)
- Relación señal a ruido (IHF)  
Mono/Estéreo ..... 73 dB/70 dB
- Distorsión armónica (1 kHz)  
Mono/Estéreo ..... 0,5%
- Entrada de antena (desequilibrada) ..... 75 Ω

## SECCIÓN DE AM

- Gama de sintonización  
[Modelos de EE.UU. y Canadá] ..... 530 a 1710 kHz  
[Modelos de Asia y General] ..... 530/531 a 1710/1611 kHz  
[Otros modelos] ..... 531 a 1611 kHz

**GENERALIDADES**

- Alimentación
  - [Modelos de EE.UU. y Canadá] ..... CA 120 V, 60 Hz
  - [Modelo General] ..... CA 110/120/220/230–240 V, 50/60 Hz
  - [Modelo de Asia] ..... CA 220/230–240 V, 50/60 Hz
  - [Modelo de China] ..... CA 220 V, 50 Hz
  - [Modelo de Corea] ..... CA 220 V, 60 Hz
  - [Modelo de Australia] ..... CA 240 V, 50 Hz
  - [Modelos de Europa y Rusia] ..... CA 230 V, 50 Hz
- Consumo
  - [Modelos de EE.UU. y Canadá] ..... 400 W/500 VA
  - [Otros modelos] ..... 440 W
- Consumo de alimentación en espera
  - [Modelos de EE.UU. y Canadá] ..... 0,8 W o menos
  - [Otros modelos] ..... 0,1 W o menos
- Consumo máximo [Modelo General solamente]
  - 6ch, THD de 10% ..... 850 W
- Salidas de CA
  - [Modelos de EE.UU., Canadá y China]:  
..... 2 (Total 100 W máximo)
  - [Modelos de Asia, General, Europa y Rusia]  
..... 2 (Total 50 W máximo)
  - [Modelo de Australia] ..... 1 (100 W máximo)
- Dimensiones (An x Al x Prof) ..... 435 x 171 x 393 mm
- Peso ..... 11,8 kg

\* Las especificaciones están sujetas a cambios sin previo aviso.

# Índice alfabético

## ■ Numéricos

1 BASIC MENU, Ajuste manual .....	71
2 VOLUME MENU, Ajuste manual ...	72
2ch STEREO, Programa de campo acústico .....	50
3 SOUND MENU, Ajuste manual .....	72
4 INPUT MENU, Ajuste manual .....	73
5 OPTION MENU, Ajuste manual .....	73
7ch Enhancer, Programa de campo acústico .....	50
7ch STEREO, Programa de campo acústico .....	50

## ■ A

A)DISPLAY SET, Menú de opciones .....	87
A)EQUALIZER, Menú de sonido .....	81
A)SPEAKER SET, Menú básico .....	76
AC OUTLET(S) (SWITCHED) .....	28
Accesorios suministrados .....	2
Action Game, Programa de campo acústico .....	49
ADAPTIVE DRC, Menú de volumen .....	80
ADAPTIVE DSP LEVEL, Menú de volumen .....	80
Adventure, Programa de campo acústico ...	50
AFFAIRS, Tipo de programas del sistema de datos de radio .....	57
Ajuste automático .....	71
Ajuste avanzado .....	106
Ajuste de impedancia de altavoces .....	28
Ajuste de la calidad tonal .....	52
Ajuste del nivel de los altavoces .....	52
Ajuste HDMI, Menú de opciones .....	89
Ajuste manual .....	71
Ajustes de cancelación, Mando a distancia .....	100
Ajustes de los altavoces, Menú básico ....	76
Ajustes de vídeo, Menú de opciones .....	88
Ajustes de visualización, Menú de opciones .....	87
Ajustes Zone 2, Menú de opciones .....	90
Altavoces delanteros, Ajustes de los altavoces .....	77
Altavoces surround derecho/izquierdo, Ajustes de los altavoces .....	77
Altavoces surround traseros derecho/ izquierdo, Ajustes de los altavoces ....	77
Altavoces, Gama dinámica .....	82
Altavoces, Nivel de efectos de baja frecuencia .....	82
Altavoz central, Ajustes de los altavoces .....	77
ANALOG RES., Información de vídeo .....	46
Antena de FM .....	27
Apagado .....	29
Asignación de altavoz extra, Ajustes de los altavoces .....	76
Asignación de altavoz extra, Parámetro de ajuste automático .....	33

Asignación de entrada/salida, Menú de entrada .....	84
Audio de apoyo, Ajuste HDMI .....	89
AUDIO SELECT .....	44
AUDIO SELECT, Configuración inicial .....	89
Auriculares .....	45
Auriculares, Gama dinámica .....	82
Auriculares, Nivel de efectos de baja frecuencia .....	82
AUTO DELAY, Sincronización de voz .....	83
AUTO SETUP .....	32, 71
AUTO SETUP, Solución de problemas .....	116
AUTO TUNING, sintonización de FM/AM .....	53

## ■ B

B)LFE LEVEL, Menú de sonido .....	82
B)SP LEVEL, Menú básico .....	78
BASIC MENU, Ajuste manual .....	76
BGV con entrada de múltiples canales, Menú de entrada .....	86
BGV, Menú de entrada .....	86
BI-AMP, Ajuste avanzado .....	109
Biamplicador, Ajuste avanzado .....	109
BITRATE, Información de audio .....	46
Bluetooth, Reproducción de componentes .....	62
Bluetooth, Solución de problemas ....	115
Bluetooth, Uso de componentes .....	62
BT connected, Mensaje de estado Bluetooth .....	115

## ■ C

C)DYNAMIC RANGE, Menú de sonido .....	82
C)MEMORY GUARD, Menú de opciones .....	88
C)SP DISTANCE, Menú básico .....	79
Cambio de nombre de entrada, Menú de entrada .....	85
Cambio de nombre de plantilla SCENE .....	40
Cambio de nombre, Plantilla SCENE .....	40
Cambio de parámetro de campo acústico .....	64
Canceled, Mensaje de estado Bluetooth .....	115
Carga en espera, Menú de entrada .....	85
Cellar Club, Programas de campos acústicos .....	49
CENTER SP, Ajustes de los altavoces .....	77
CENTER WIDTH, Parámetros de decodificador .....	70
Chamber, Programa de campo acústico .....	48
CHANNEL, Información de audio .....	46

CHECK PRNS, Mensaje de advertencia de ajuste automático .....	117
CHECK SP WIRES .....	14
CHECK SUR., Mensaje de error de ajuste automático .....	116
CLASSICAL, Categoría de campo acústico .....	48
CLASSICS, Tipo de programas del sistema de datos de radio .....	57
Clavijas de cables .....	17
Clavijas de cables de audio .....	17
CLEAR, Mando a distancia .....	100
CLOCK TIME, Información del sistema de datos de radio .....	59
Código de ajuste de IR SCENE, Ajuste avanzado .....	109
Completed, Mensaje de estado Bluetooth .....	115
Compressed Music Enhancer .....	50
Conexión de acoplador universal iPod .....	25
Conexión de adaptador Bluetooth .....	25
Conexión de amplificador externo .....	24
Conexión de antena de AM .....	27
Conexión de antena de FM .....	27
Conexión de cables de altavoces .....	16
Conexión de componentes de audio ....	23
Conexión de decodificador externo .....	25
Conexión de giradiscos .....	23
Conexión de grabadora CD .....	23
Conexión de grabadora DVD .....	22
Conexión de grabadora MD .....	23
Conexión de jack CENTER PRE OUT .....	24
Conexión de jacks FRONT PRE OUT .....	24
Conexión de jacks SUBWOOFER PRE OUT .....	24
Conexión de jacks SUR.BACK PRE OUT .....	24
Conexión de jacks SURROUND PRE OUT .....	24
Conexión de monitor de TV .....	20
Conexión de platina de casete .....	23
Conexión de proyector .....	20
Conexión de PVR .....	22
Conexión de reproductor multiformato .....	25
Conexión de un receptor digital multimedia .....	22
Conexión de videograbadora .....	22
Conexión del cable de alimentación ....	28
Conexión del reproductor CD .....	23
Conexión del reproductor DVD .....	21
Conexión, Acoplador universal iPod .....	25
Conexión, Adaptador Bluetooth .....	25
Conexión, Amplificador externo .....	24
Conexión, Antena de FM .....	27
Conexión, Cable de alimentación .....	28
Conexión, Cables de altavoces .....	16
Conexión, Componentes de audio .....	23
Conexión, Conexión de antena de AM .....	27
Conexión, Decodificador externo .....	25
Conexión, Giradiscos .....	23

Conexión, Grabadora CD .....	23	DIRECT, Parámetro de campo		EXTRA SP ASSIGN, Parámetro	
Conexión, Grabadora DVD .....	22	acústico .....	69	de ajuste automático .....	33
Conexión, Grabadora MD .....	23	Disconnected, Mensaje de estado		<b>■ F</b>	
Conexión, Jack CENTER PRE OUT .....	24	Bluetooth .....	115	F)ZONE2 SET, Menú de opciones .....	90
Conexión, Jacks FRONT PRE OUT .....	24	Disconnected, Mensaje de estado		Fase de subgraves, Ajustes de los	
Conexión, Jacks SUBWOOFER		iPod .....	115	altavoces .....	78
PRE OUT .....	24	DIST, Resultado del ajuste automático .....	34	FL SCROLL, Ajustes de visualización .....	87
Conexión, Jacks SUR.BACK		Distancia de altavoces, Menú básico .....	79	FLAG, Información de audio .....	46
PRE OUT .....	24	Distancia de altavoz, Resultado del		Flujo de señales de audio .....	19
Conexión, Jacks SURROUND		ajuste automático .....	34	Flujo de señales de vídeo .....	19
PRE OUT .....	24	Distancias de altavoces .....	79	FORMAT, Información de audio .....	46
Conexión, Monitor de TV .....	20	Drama, Programa de campo acústico .....	50	Frecuencia, Información del sistema	
Conexión, Platina de casete .....	23	DRAMA, Tipo de programas del		de datos de radio .....	59
Conexión, Proyector .....	20	sistema de datos de radio .....	57	FREQUENCY, Información del	
Conexión, PVR .....	22	Dscripciones del decodificador .....	70	sistema de datos de radio .....	59
Conexión, Receptores digitales		DSP LEVEL, Parámetro de campo		FRONT SP, Ajustes de los altavoces .....	77
multimedia .....	22	acústico .....	65	FRONT, Menú de entrada .....	86
Conexión, Reproductor CD .....	23	DSP PROG. INFO, Información del		Fuentes de entrada sin procesar .....	51
Conexión, Reproductor DVD .....	21	sistema de datos de radio .....	59	Fuentes de vídeo en el fondo .....	45
Conexión, Reproductor multiformato .....	25	<b>■ E</b>		<b>■ G</b>	
Conexión, Videograbadora .....	22	E)EXTD SUR., Menú de sonido .....	83	Gama dinámica, Menú de sonido .....	82
Configuración inicial, Menú de		E)HDMI SET, Menú de opciones .....	89	GEQ, Ecuualizador .....	81
opciones .....	89	E-1:NO FRONT SP, Mensaje de error		<b>■ H</b>	
Configuración MULTI-ZONE .....	103	de ajuste automático .....	116	Hall in Munich, Programas de	
Configuraciones de sonido avanzadas .....	64	E-10:INTERNAL ERROR, Mensaje		campos acústicos .....	48
Connect error, Mensaje de estado		de error de ajuste automático .....	116	Hall in Vienna, Programas de	
iPod .....	115	E-2:NO SUR SP, Mensaje de error		campos acústicos .....	48
Connect MIC!, Mensaje de error de		de ajuste automático .....	116	HDCP ERROR, Mensaje de error	
ajuste automático .....	116	E-3:NO PRNS SP, Mensaje de error		HDMI .....	46
Control de brillo, Ajustes de		de ajuste automático .....	116	HDMI .....	18
visualización .....	87	E-4:SBR->SBL, Mensaje de error		HDMI AUTO, Sincronización de voz .....	83
Control de gama dinámica adaptiva,		de ajuste automático .....	116	HDMI automática, Sincronización	
Menú de volumen .....	80	E-5:NOISY, Mensaje de error de		de voz .....	83
Control del TV mediante mando a		ajuste automático .....	116	HDMI ERROR, Información de vídeo .....	46
distancia .....	91	E-6:CHECK SUR., Mensaje de error		HDMI RES., Información de vídeo .....	46
Conversión de vídeo, Ajustes de vídeo .....	88	de ajuste automático .....	116	HDMI SIGNAL, Información de vídeo .....	46
CROSS OVER, Ajustes de los		E-7:NO MIC, Mensaje de error de		HDMI, solución de problemas .....	112
altavoces .....	78	ajuste automático .....	116	HEADPHONE, Gama dinámica .....	82
CT LEVEL, Parámetro de campo		E-8:NO SIGNAL, Mensaje de error		HEADPHONE, Nivel de efectos	
acústico .....	69	de ajuste automático .....	116	de baja frecuencia .....	82
CT, Información del sistema de datos		E-9:USER CANCEL, Mensaje de		Hora del reloj, Información del sistema	
de radio .....	59	error de ajuste automático .....	116	de datos de radio .....	59
CULTURE, Tipo de programas del		Ecuualizador gráfico, Ecuualizador .....	81	<b>■ I</b>	
sistema de datos de radio .....	57	Ecuualizador, Menú de sonido .....	81	I/O ASSIGNMENT, Menú de entrada .....	84
<b>■ D</b>		EDUCATE, Tipo de programas del		Impedancia de altavoces, Ajuste	
D)INIT. CONFIG, Menú de opciones .....	89	sistema de datos de radio .....	57	avanzado .....	106
D)LIPSYNC, Menú de sonido .....	83	EFFECT LEVEL, Parámetro de		Indicador 96/24 .....	30
D)TEST TONE, Menú básico .....	79	campo acústico .....	69	Indicador ADAPTIVE DRC .....	30
DECODER MODE, Configuración		Encendido .....	29	Indicador CINEMA DSP .....	30
inicial .....	89	ENTERTAINMENT, Categoría de		Indicador CT .....	31
DECODER MODE, Menú de entrada .....	85	campo acústico .....	49	Indicador de auriculares .....	30
Decodificadores disponibles con		Entrada de múltiples canales, jack de		Indicador de nivel VOLUME .....	30
programas de campos acústicos .....	69	entrada de canales delanteros derecho		Indicador de transmisor .....	31
Desplazamiento de la visualización del		e izquierdo, Menú de entrada .....	86	Indicador DOCK .....	30
panel delantero, Ajustes de		Entrada de múltiples canales,		Indicador ENHANCER .....	30
visualización .....	87	Menú de entrada .....	86	Indicador EON .....	31
DEVICE OVER, Mensaje de error		EQ TYPE SELECT, Ecuualizador .....	81	Indicador HDMI .....	30
HDMI .....	46	EQ, Parámetro de ajuste automático .....	33	Indicador MUTE .....	30
DIALG.LIFT, Parámetro de campo		Error y mensaje de HDMI .....	46	Indicador PS .....	31
acústico .....	65	Especificaciones .....	123	Indicador PTY .....	31
DIMENSION, Parámetros de		EXTD SUR., Configuración inicial .....	89		
decodificador .....	70	EXTRA SP ASSIGN, Ajustes de			
DIMMER, Ajustes de visualización .....	87	los altavoces .....	76		

Indicador PTY HOLD .....	31	LIGHT M, Tipo de programas del sistema de datos de radio .....	57	Neo:6 Music, Tipo de decodificador .....	70
Indicador RT .....	31	LIVE/CLUB, Categoría de campo acústico .....	49	NEWS, Tipo de programas del sistema de datos de radio .....	57
Indicador SILENT CINEMA .....	31	LIVENESS, Parámetro de campo acústico .....	67	Nivel de altavoces, Menú básico .....	78
Indicador SLEEP .....	31	Loading, Mensaje de estado iPod .....	115	Nivel de altavoz central, Parámetro de campo acústico .....	69
Indicador VIRTUAL .....	31	LVL, Resultado del ajuste automático .....	34	Nivel de altavoz de presencia derecho, Parámetro de campo acústico .....	69
Indicador YPAO .....	30	<b>■ M</b>		Nivel de altavoz de presencia izquierdo, Parámetro de campo acústico .....	69
Indicador ZONE2 .....	30	M.O.R. M, Tipo de programas del sistema de datos de radio .....	57	Nivel de altavoz surround derecho, Parámetro de campo acústico .....	69
Indicadores de altavoces de presencia .....	31	Mando a distancia AMP ID, Ajuste avanzado .....	107	Nivel de altavoz surround izquierdo, Parámetro de campo acústico .....	69
Indicadores de campo acústico .....	30	Mando a distancia TUNER ID, Ajuste avanzado .....	108	Nivel de altavoz surround trasero, Parámetro de campo acústico .....	69
Indicadores de canales de entrada .....	31	Mando a distancia, Solución de problemas .....	114	Nivel de altavoz de ajuste automático .....	34
Indicadores de canales de entrada y altavoces .....	31	MANUAL DELAY, Sincronización de voz .....	83	Nivel de efectos de baja frecuencia, Menú de sonido .....	82
Indicadores de decodificador .....	30	MANUAL SETUP .....	71	Nivel de efectos de DSP, Parámetro de campo acústico .....	65
Indicadores de fuentes de entrada .....	30	MANUAL TUNING, sintonización de FM/AM .....	53	Nivel de reverberación, Parámetro de campo acústico .....	68
Indicadores de señal de entrada .....	30	MAX VOL., Ajustes Zone 2 .....	90	Nivel DSP adaptivo, Menú de volumen .....	80
Indicadores de sintonizador .....	30	MAX VOL., Menú de volumen .....	80	No BT Adapter, Mensaje de estado Bluetooth .....	115
Indicadores del sistema de datos de radio .....	31	Máximo volumen Zone 2, Ajustes Zone 2 .....	90	NO FRONT SP, Mensaje de error de ajuste automático .....	116
Indicadores DSP .....	30	MCR ?, Mando a distancia .....	99	NO MIC, Mensaje de error de ajuste automático .....	116
Indicadores SP A B .....	30	Memory Guard!, Mensaje de error de ajuste automático .....	116	NO PRNS SP, Mensaje de error de ajuste automático .....	116
INFO, Tipo de programas del sistema de datos de radio .....	57	Menú básico, Ajuste manual .....	71	NO SIGNAL, Mensaje de error de ajuste automático .....	116
Información de audio .....	46	Menú de entrada, Ajuste manual .....	73	NO SUR SP, Mensaje de error de ajuste automático .....	116
Información de señal .....	74	Menú de opciones, Ajuste manual .....	73	NOISY, Mensaje de error de ajuste automático .....	116
Información de vídeo .....	46	Menú de sonido, Ajuste manual .....	72	Not Available, Mensaje de estado Bluetooth .....	115
INI.VOL., Ajustes Zone 2 .....	90	Menú de volumen, Ajuste manual .....	72	Not found, Mensaje de estado Bluetooth .....	115
Inicialización de parámetros, Ajuste avanzado .....	109	Modo de decodificador surround .....	69	Número de altavoces, Resultado del ajuste automático .....	34
Inicio de vinculación, Menú de entrada .....	86	Modo de decodificador, Configuración inicial .....	89	<b>■ O</b>	
INIT, Ajuste avanzado .....	109	Modo de decodificador, Menú de entrada .....	85	Optimización de los ajustes de los altavoces para su habitación de escucha .....	32
INIT.DLY, Parámetro de campo acústico .....	66	Modo de espera, zona principal .....	29	OPTION MENU, Ajuste manual .....	87
INIT.VOL., Menú de volumen .....	80	Modo de espera, Zone 2 .....	105	OPTN, Mando a distancia .....	93
INPUT CH, Menú de entrada .....	86	Modo de sintonización automática, sintonización de FM/AM .....	53	OSD cambio, Ajustes de visualización .....	87
INPUT MENU, Ajuste manual .....	84	Modo de sintonización de emisoras presintonizadas, sintonización de FM/AM .....	53	OSD SHIFT, Ajustes de visualización .....	87
INPUT RENAME, Menú de entrada .....	85	Modo de sintonización manual, sintonización de FM/AM .....	53	OSD-AMP, Ajustes de visualización .....	87
INTERNAL ERROR, Mensaje de error de ajuste automático .....	116	Modo PTY SEEK, Sintonización del sistema de datos de radio .....	57	OSD-SOURCE, Ajustes de visualización .....	87
iPod connected, Mensaje de estado iPod .....	115	Modo Straight .....	51	OTHER M, Tipo de programas del sistema de datos de radio .....	57
iPod, Solución de problemas .....	115	Mono Movie, Programa de campo acústico .....	50	OUT OF PHASE, Mensaje de advertencia de ajuste automático .....	117
<b>■ J</b>		MOVIE, Categoría de campo acústico .....	49	Out of Res., Mensaje de HDMI .....	46
Jack OPTIMIZER MIC .....	32	MUSIC ENHANCER, Categoría de campo acústico .....	50		
Jack PHONES .....	45	Music Video, Programa de campo acústico .....	49		
Jacks .....	17	MUTE .....	45		
Jacks AUDIO .....	17	MUTE TYPE, Menú de volumen .....	80		
Jacks COMPONENT VIDEO .....	17	<b>■ N</b>			
Jacks de audio .....	17	Neo:6 Cinema, Tipo de decodificador .....	69, 70		
Jacks de vídeo .....	17				
Jacks DIGITAL COAXIAL .....	17				
Jacks DIGITAL OPTICAL .....	17				
Jacks MULTI CH INPUT .....	25				
Jacks REMOTE IN/OUT .....	26				
Jacks S VIDEO .....	17				
Jacks VIDEO .....	17				
Jacks VIDEO AUX .....	26				
<b>■ L</b>					
LEARN, Mando a distancia, Aprendizaje, Ajustes de mando a distancia .....	95				
LEVEL ERROR, Mensaje de advertencia de ajuste automático .....	117				
LFE/BASS OUT, Ajustes de los altavoces .....	76				

OVER 24m (80ft), Mensaje de advertencia de ajuste automático ...	117	Reproducción de fuentes de múltiples canales con auriculares .....	51	Sci-Fi, Programa de campo acústico ...	49
<b>■ P</b>		Reproducción de fuentes de vídeo en el fondo .....	45	Selección de audio, Configuración inicial .....	89
P.INIT.DLY, Parámetro de campo acústico .....	66	Retardo automático, Sincronización de voz .....	83	Selección de componente MULTI CH INPUT .....	43
P.ROOM SIZE, Parámetros de campos acústicos .....	67	Retardo de reverberación, Parámetro de campo acústico .....	68	Selección de decodificador .....	69
Panel trasero .....	10	Retardo de reverberación, Parámetro de campo acústico .....	68	Selección de jacks de entrada de audio .....	44
PANORAMA, Parámetros de decodificador .....	70	Retardo inicial de campo acústico de presencia, Parámetro de campo acústico .....	66	Selección del juego de altavoces delanteros .....	43
Paso de frecuencias del sintonizador, Ajuste avanzado .....	109	Retardo inicial de campo acústico surround trasero, Parámetro de campo acústico .....	66	Selección del tipo de ecualizador, Ecualizador .....	81
PL LEVEL, Parámetro de campo acústico .....	69	Retardo inicial de campo acústico surround, Parámetro de campo acústico .....	66	Selección, Componente MULTI CH INPUT .....	43
Plantillas SCENE de preajuste .....	39	Retardo inicial de campo acústico surround, Parámetro de campo acústico .....	66	Selección, Jacks de entrada de audio ...	44
PLII Game, Tipo de decodificador .....	70	Retardo inicial, parámetro de campo acústico .....	66	Selección, Juego de altavoces delanteros .....	43
PLII Movie, Tipo de decodificador .....	69, 70	Retardo manual, Sincronización de voz .....	83	Selección, Plantilla {SCENE .....	37
PLII Music, Tipo de decodificador .....	70	REV.DELAY, Parámetro de campo acústico .....	68	Selección, Tipo de programas del sistema de datos de radio .....	57
PLIIx Game, Tipo de decodificador .....	70	REV.LEVEL, Parámetro de campo acústico .....	68	Selector del modo de operación .....	31
PLIIx Movie, Tipo de decodificador .....	69, 70	REV.TIME, Parámetro de campo acústico .....	68	Servicio de datos EON, Sintonización del sistema de datos de radio .....	58
PLIIx Music, Tipo de decodificador .....	70	ROCK M, Tipo de programas del sistema de datos de radio .....	57	Servicio de programas, Información del sistema de datos de radio .....	59
POP M, Tipo de programas del sistema de datos de radio .....	57	Roleplaying Game, Programa de campo acústico .....	49	Servicio mejorado de datos de otras redes, Sintonización del sistema de datos de radio .....	58
PR LEVEL, Parámetro de campo acústico .....	69	ROOM SIZE, Parámetros de campos acústicos .....	67	Shuffle, Reproducción iPod .....	61
PRESET TUNING .....	53	RT, Información del sistema de datos de radio .....	59	SIGNAL INFO .....	46
Pro Logic, Tipo de decodificador .....	70	<b>■ S</b>		Silenciamiento .....	45
PROGRAM SERVICE, Información del sistema de datos de radio .....	59	S.Audio, Ajuste HDMI .....	89	SILENT CINEMA .....	51
PROGRAM TYPE, Información del sistema de datos de radio .....	59	S.INIT.DLY, Parámetro de campo acústico .....	66	Sincronización de audio y vídeo, Menú de sonido .....	83
Programa de campo acústico, Información del sistema de datos de radio .....	59	S.LIVENESS, Parámetro de campo acústico .....	67	Sincronización de voz, Menú de sonido .....	83
Programación de macros, Ajustes de mando a distancia .....	97	S.ROOM SIZE, Parámetros de campos acústicos .....	67	Sintonización de AM .....	53
Programas de campos acústicos .....	48	Salida de LFE/graves, Ajustes de los altavoces .....	76	Sintonización de FM .....	53
Programas de campos acústicos con auriculares .....	51	SAMPLING, Información de audio .....	46	Sintonización del sistema de datos de radio .....	57
Programas de campos acústicos sin altavoces surround .....	51	SB INI.DLY, Parámetro de campo acústico .....	66	Sintonización directa de frecuencias, sintonización de FM/AM .....	54
Protección de la memoria, Menú de opciones .....	88	SB LEVEL, Parámetro de campo acústico .....	69	Sintonizador, Solución de problemas .....	113
PS, Información del sistema de datos de radio .....	59	SB LIVENESS, Parámetro de campo acústico .....	67	SL LEVEL, Parámetro de campo acústico .....	69
PTY, Información del sistema de datos de radio .....	59	SB ROOM SIZE, Parámetros de campos acústicos .....	67	Solución de problemas .....	110
Puesta de código de mando a distancia .....	93	SBR->SBL, Mensaje de error de ajuste automático .....	116	Sonido envolvente extendido, Configuración inicial .....	89
Puesta de nombre de fuente, Ajustes de mando a distancia .....	96	SCENE 1 .....	8	Sonido hi-fi puro .....	52
Pure Direct .....	52	SCENE 2 .....	8	SOUND MENU, Ajuste manual .....	81
<b>■ R</b>		SCENE 3 .....	8	SP IMP., Ajuste avanzado .....	106
RADIO TEXT, Información del sistema de datos de radio .....	59	SCENE 4 .....	8	SP, Resultado del ajuste automático ...	34
Recorte de volumen, Menú de entrada .....	85	SCENE IR, Ajuste avanzado .....	109	SPEAKER, Gama dinámica .....	82
REMOTE AMP, Ajuste avanzado .....	107	SCIENCE, Tipo de programas del sistema de datos de radio .....	57	SPEAKER, Nivel de efectos de baja frecuencia .....	82
REMOTE TU, Ajuste avanzado .....	108			Spectacle, Programa de campo acústico .....	49
Repeat .....	61			SPORT, Tipo de programas del sistema de datos de radio .....	57
Repeat, Reproducción iPod .....	61			Sports, Programa de campo acústico ...	49
Reposición del sistema .....	118			SR LEVEL, Parámetro de campo acústico .....	69
				Standard, Programa de campo acústico .....	49
				STANDBY CHARGE, Menú de entrada .....	85

START PAIRING, Menú de entrada .....	86	USER CANCEL, Mensaje de error de ajuste automático .....	116
STEREO, Categoría de campo acústico .....	50	Uso de altavoces de presencia .....	13
Straight .....	51	Uso de iPod .....	60
Straight Enhancer, Programa de campo acústico .....	50	Uso de SET MENU .....	75
Subida de diálogo, Parámetro de campo acústico .....	65	<b>■ V</b>	
SUBWOOFER PHASE, Ajustes de los altavoces .....	78	VARIED, Tipo de programas del sistema de datos de radio .....	57
SUR. L/R SP, Ajustes de los altavoces .....	77	Ventana de infrarrojos .....	31
SUR.B L/R SP, Ajustes de los altavoces .....	77	VIDEO CONV., Ajustes de vídeo .....	88
Surround expandido, Menú de sonido .....	83	VIDEO SET, Menú de opciones .....	88
SYSTEM OFF .....	29	Vinculación, Operación Bluetooth .....	62
<b>■ T</b>		Virtual CINEMA DSP .....	51
Tamaño de habitación, Parámetros de campos acústicos .....	67	Visualización de información de la fuente de entrada .....	46
Tamaño de la habitación del campo acústico de presencia, Parámetro de campo acústico .....	67	Visualización del estado actual .....	44
Tamaño de la habitación del campo acústico surround trasero, Parámetro de campo acústico .....	67	Visualizador de información múltiple .....	31
Tamaño de la habitación del campo acústico surround, Parámetro de campo acústico .....	67	Visualizador del panel delantero .....	30
Temporizador para dormir .....	47	Vivacidad, Parámetro de campo acústico .....	67
TEST, Ecuilizador .....	81	Viveza del campo acústico surround trasero, Parámetro de campo acústico .....	67
Texto de radio, Información del sistema de datos de radio .....	59	Viveza del campo acústico surround, Parámetro de campo acústico .....	67
The Bottom Line, Programas de campos acústicos .....	49	VOL. TRIM, Menú de entrada .....	85
The Roxy Theatre, Programas de campos acústicos .....	49	VOLTAGE SELECTOR .....	4
Tiempo de la OSD de la función de la fuente, Ajustes de visualización .....	87	VOLUME MENU, Ajuste manual .....	80
Tiempo de la OSD de la función del amplificador, Ajustes de visualización .....	87	Volumen inicial Zone 2, Ajustes Zone 2 .....	90
Tiempo de reverberación, Parámetro de campo acústico .....	68	Volumen inicial, Menú de volumen .....	80
Tipo de ecualizador paramétrico, Parámetro de ajuste automático .....	33	Volumen máximo .....	80
Tipo de programas, Información del sistema de datos de radio .....	59	Volumen máximo, Menú de volumen .....	80
Tipo de silenciamiento, Menú de volumen .....	80	<b>■ W</b>	
Tono de prueba, Ecuilizador .....	81	W-1:OUT OF PHASE, Mensaje de advertencia de ajuste automático .....	117
Tono de prueba, Menú básico .....	79	W-2:OVER 24m (80ft), Mensaje de advertencia de ajuste automático .....	117
Transición de graves, Ajustes de los altavoces .....	78	W-3:LEVEL ERROR, Mensaje de advertencia de ajuste automático .....	117
TU, Ajuste avanzado .....	109	W-4:CHECK PRNS, Mensaje de advertencia de ajuste automático .....	117
<b>■ U</b>		<b>■ Z</b>	
Unable to play, Mensaje de estado iPod .....	115	Zona B .....	43
Unidad, Distancia de altavoces .....	79	Zone 2 .....	103
UNIT, Distancia de altavoces .....	79		
Unknown iPod, Mensaje de estado iPod .....	115		
Unplug HP!, Mensaje de error de ajuste automático .....	116		

“**A**SPEAKERS” o “**D**DVD” (ejemplo) indica el nombre de las partes del panel delantero o del mando a distancia. Para conocer información de cada posición de las partes, consulte la hoja adjunta o las páginas al final de este manual.



## Garantía limitada para el Área Económica Europea (AEE) y Suiza

Gracias por haber elegido un producto Yamaha. En el caso poco probable de que su producto Yamaha necesite el servicio que concede la garantía, póngase en contacto por favor con el concesionario a quien adquirió el producto. Si usted tiene alguna dificultad, póngase en contacto por favor con la oficina representativa de Yamaha en su país. Podrá encontrar todos los detalles necesarios en nuestros sitios Web (<http://www.yamaha-hifi.com/> o <http://www.yamaha-uk.com/> para los residentes del Reino Unido).

El producto tiene una garantía de dos años, a partir de la fecha de la compra original, que cubre las reparaciones de las averías que pueda tener debido a defectos en la mano de obra o en los materiales empleados en su fabricación. Yamaha se compromete, sujeto a las condiciones listadas más abajo, a reparar el producto o cualquier pieza (o piezas) que tenga defectos, o a sustituirlo, a discreción de Yamaha, sin cobrar ningún honorario por las piezas o la mano de obra. Yamaha se reserva el derecho de reemplazar un producto por otro de clase y/o precio y condiciones similares, en el caso de que éste no se fabrique más o se considere que las reparaciones resultan poco económicas.

### Condiciones de la garantía

1. El producto defectuoso DEBERÁ ir acompañado de la factura o recibo de venta original (que muestre la fecha de la compra, el código del producto y el nombre del concesionario), junto con una explicación que describa detalladamente la avería. Si falta esta prueba clara de la compra, Yamaha se reserva el derecho a no proveer el servicio de reparaciones gratis, y el producto podrá ser devuelto al cliente corriendo éste con todos los gastos relacionados con el envío.
2. El producto DEBERÁ haber sido adquirido en el establecimiento de un concesionario Yamaha AUTORIZADO dentro del Área Económica Europea (AEE) o Suiza.
3. El producto no deberá haber sido sometido a ninguna modificación ni alteración, a menos que ésta haya sido autorizada por escrito por Yamaha.
4. De esta garantía se excluye lo siguiente:
  - a. El mantenimiento periódico y la reparación o sustitución de piezas debidos al desgaste natural.
  - b. Los daños debidos a:
    - (1) Reparaciones realizadas por el propio cliente o por un tercero que no cuente con ninguna autorización.
    - (2) Embalaje inadecuado o maltrato, cuando el producto está siendo transportado desde el lugar de residencia del cliente. Tenga en cuenta que el cliente es el responsable de embalar el producto adecuadamente cuando éste es devuelto para ser reparado.
    - (3) Mal uso, incluyendo, pero sin limitarse a: (a) no usar el producto de forma normal o no seguir las instrucciones de uso, mantenimiento y almacenamiento apropiadas indicadas por Yamaha, y (b) instalación o uso del producto de forma inconsistente con las normas técnicas o de seguridad vigentes en el país donde éste se utiliza.
    - (4) Accidentes, rayos, agua, fuego, ventilación inadecuada, fuga de pilas o cualquier otra causa fuera del control de Yamaha.
    - (5) Defectos del sistema en el que se incorpora este producto e/o incompatibilidad con productos de terceros.
    - (6) Uso de un producto importado en la EEA y/o Suiza, no por Yamaha, donde ese producto no cumple con las normas técnicas o de seguridad del país donde se usa y/o con la especificación estándar de un producto vendido por Yamaha en la EEA y/o en Suiza.
    - (7) Productos que no están relacionados con AV (audiovisual).  
(Los productos sujetos a la "Declaración de Garantía de AV de Yamaha" se definen en nuestro sitio Web <http://www.yamaha-hifi.com/> o <http://www.yamaha-uk.com/> para los residentes del Reino Unido.)
5. Cuando las garantías del país donde se compra el producto y del país donde éste se usa son diferentes se aplicará la garantía del país donde se usa el producto.
6. Yamaha no se hará responsable de ninguna pérdida o daño directo, emergente o de cualquier otro tipo; sólo se hará responsable de la reparación o sustitución del producto.
7. Haga una copia de seguridad de cualquier configuración o datos personalizados, ya que Yamaha no se hará responsable de ninguna alteración o pérdida que tal configuración o datos puedan sufrir.
8. Esta garantía no afecta a los derechos legales del consumidor bajo las leyes nacionales aplicables vigentes, ni a los derechos del consumidor contra el concesionario surgidos de su contrato de venta/compra.

■ Front panel/Face avant/Pannello anteriore/Panel delantero

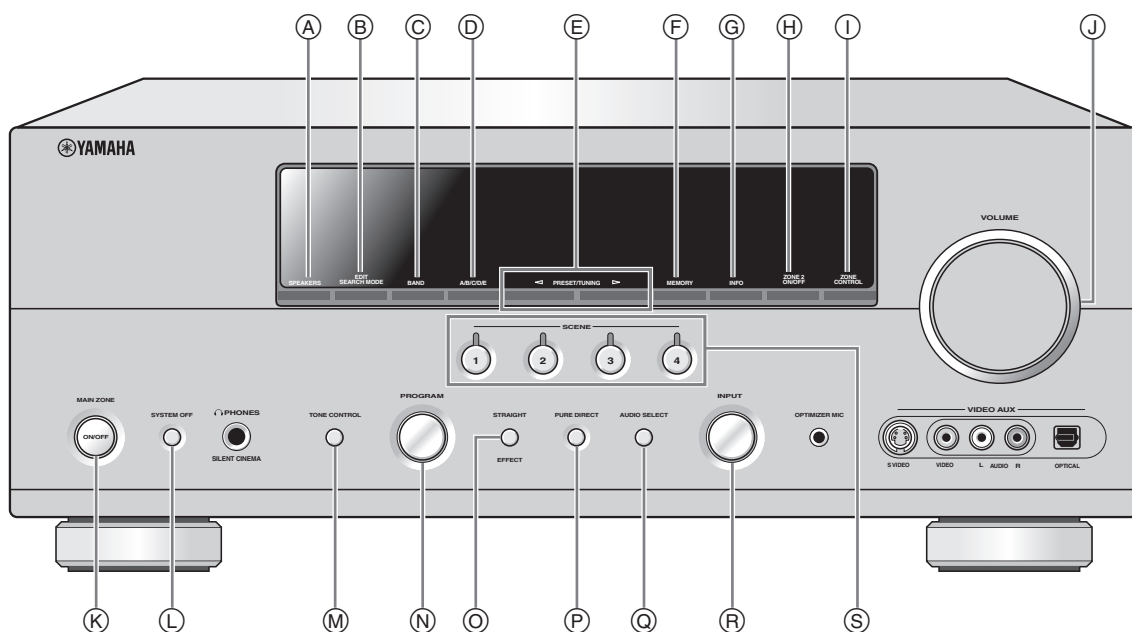

# ■ Remote control/Boîtier de télécommande/Telecomando/Mando a distancia

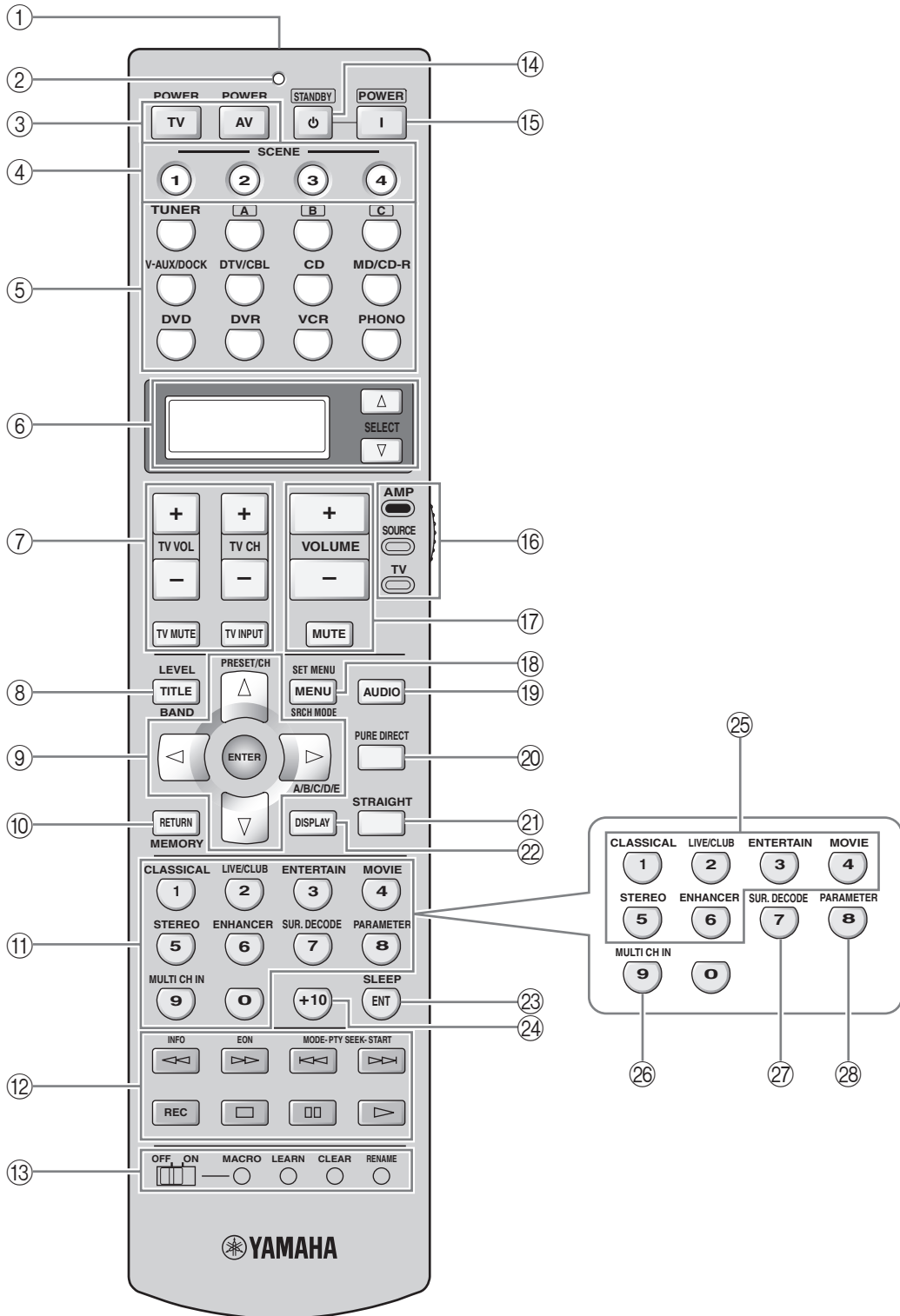

APPENDIX

**List of remote control codes**  
**Liste des codes de commande**  
**Lista dei codici di telecomando**  
**Lista de códigos de mando a distancia**

**CABLE**

ABC 0030, 0035  
 AMERICAST 0926  
 BELL SOUTH 0926  
 BIRMINGHAM CABLE COMMUNICATIONS 0303  
 BRITISH TELECOM 0030  
 CABLE & WIRELESS 1095  
 DAERYUNG 0035, 0504, 0904, 1904  
 DIRECTOR 0503  
 FILMNET 0470  
 GENERAL INSTRUMENT 0030, 0303, 0503, 0837,  
 GOLDSTAR 0171  
 HAMLIN 0036, 0300  
 JERROLD 0030, 0303, 0503,  
 LG 0171  
 MNET 0470  
 MEMOREX 0027  
 MOTOROLA 0303, 0503, 0837, 1133  
 NTL 1095  
 NOOS 0844  
 ONO 1095  
 PVP STEREO VISUAL MATRIX 0030  
 PACE 0264, 1087, 1095  
 PANASONIC 0027, 0035, 0134  
 PARAGON 0027  
 PHILIPS 0332, 0344  
 PIONEER 0171, 0560, 0904, 1904  
 PULSAR 0027  
 QUASAR 0027  
 REGAL 0300, 0306  
 RUNCO 0027  
 SAGEM 0844  
 SAMSUNG 0027, 0171  
 SCIENTIFIC ATLANTA 0035, 0504, 0904, 1904  
 SONY 1033  
 STARCOM 0030  
 SUPERCABLE 0303  
 TS 0030  
 TELE+1 0470  
 TELEWEST 1095  
 TORX 0030  
 TOSHIBA 0027  
 TRANS PX 0303  
 UNITED CABLE 0030  
 ZENITH 0027, 0552, 0926

**CD PLAYER**

AIWA 0184  
 ARCAM 0184  
 AUDIO RESEARCH 0184  
 AUDIO TON 0184  
 AUDIOLAB 0184  
 AUDIOMECA 0184  
 CAIRN 0184  
 CALIFORNIA AUDIO LABS 0056  
 CARVER 0184, 0206  
 CYRUS 0184  
 DKK 0027  
 DMX ELECTRONICS 0184  
 DENON 0900  
 DYNAMIC BASS 0206  
 EMERSON 0332  
 FISHER 0206  
 GENEXXA 0059, 0332  
 GOODMANS 0332  
 GRUNDIG 0184  
 HARMAN/KARDON 0184, 0200  
 HITACHI 0059  
 JVC 0099  
 KENWOOD 0055, 0064  
 KRELL 0184  
 LXI 0332  
 LINN 0184  
 MCS 0056  
 MAGNAVOX 0184, 0332  
 MARANTZ 0056, 0184  
 MATSUI 0184  
 MEMOREX 0332  
 MERIDIAN 0184  
 MICROMEGA 0184  
 MIRO 0027  
 MISSION 0184  
 MYRYAD 0184  
 NAD 0027  
 NSM 0184  
 NAIM 0184  
 OPTIMUS 0027, 0059, 0064, 0206, 0332  
 PANASONIC 0056  
 PHILIPS 0184  
 PIONEER 0059, 0332  
 POLK AUDIO 0184  
 PROTON 0184  
 QED 0184  
 QUAD 0184  
 QUASAR 0056  
 RCA 0059, 0206, 0332  
 REALISTIC 0206  
 REVOX 0184  
 ROTEL 0184  
 SAE 0184  
 SANSUI 0184, 0332  
 SANYO 0206  
 SCOTT 0332

SEARS 0332  
 SHARP 0064  
 SIMAUDIO 0184  
 SONIC FRONTIERS 0184  
 SONY 0027  
 SYMPHONIC 0332  
 TAG MCLAREN 0184  
 TANDY 0059  
 TECHNICS 0056  
 THORENS 0184  
 THULE 0184  
 UNIVERSUM 0184  
 VICTOR 0099  
 WARDS 0184  
 YAMAHA 2300, 2301

KOSS 0678  
 LG 0768  
 LIMIT 0795  
 MAGNAVOX 0530, 0702  
 MARANTZ 0566  
 MEMOREX 0858  
 MICO 0750  
 MICROSOFT 0549  
 MINTEK 0744  
 MITSUBISHI 0548  
 MUSTEK 0757  
 NESA 0744  
 ONKYO 0530  
 ORITRON 0678  
 PALSONIC 0699  
 PANASONIC 0517, 0659, 1389  
 PHILIPS 0530, 0566, 0673, 0881  
 PIONEER 0552, 0598, 0658, 0659  
 POLK AUDIO 0566  
 PROSCAN 0549  
 QWESTAR 0678  
 RCA 0549, 0598, 0744  
 ROTEL 0650  
 SM ELECTRONIC 0757

**CD RECORDER**

KENWOOD 0653  
 MARANTZ 0653  
 PHILIPS 0653  
 YAMAHA 2400

**DVD PLAYER**

ACOUSTIC SOLUTIONS 0757  
 ALBA 0744  
 AMSTRAD 0740  
 APEX DIGITAL 0699, 0744, 0782, 0821, 0823, 0857, 1127  
 BLAUPINKT 0744  
 BLUE PARADE 0598  
 BUSH 0740  
 CENTREX 0699  
 CLATRONIC 0815  
 CYBERHOME 0741  
 DVD2000 0548  
 DAEWOO 0811, 0797  
 DANSAI 0797  
 DECCA 0797  
 DENON 0517  
 DIAMOND 0795  
 DIGITREX 0699  
 EMERSON 0618  
 ENTERPRISE 0618  
 FISHER 0697  
 GE 0549, 0744  
 GO VIDEO 0742  
 GOLDSTAR 0768  
 GRADIENTE 0678  
 GREENHILL 0744  
 GRUNDIG 0566  
 HITACHI 0600, 0691  
 HITEKER 0699  
 JVC 0585, 0650  
 KLH 0744  
 KENWOOD 0517, 0561  
 SAMSUNG 0600  
 SANYO 0697  
 SHARP 0657  
 SHERWOOD 0797  
 SHINSONIC 0560  
 SLIM ART 0811  
 SONY 0560, 0891  
 SYLVANIA 0702  
 TATUNG 0797  
 TEAC 0598, 0744  
 TECHNICS 0517  
 THETA DIGITAL 0598  
 THOMSON 0549  
 TOSHIBA 0530  
 URBAN CONCEPTS 0530  
 XBOX 0549  
 YAMAHA 0517, 0566, 0572, 2100  
 ZENITH 0530, 0618, 0768  
 ZEUS 0811

**Blu-ray Disc player**

PANASONIC 2800, 2801, 2802  
 SAMSUNG 2816

**DVD RECORDER**

PANASONIC 2800  
 YAMAHA 2807

**HD DVD PLAYER**

TOSHIBA 2103

---

**LD PLAYER**

CARVER	0091
DENON	0086
MARANTZ	0091
MITSUBISHI	0086
NAD	0086
NAGSMI	0086
OPTIMUS	0086
PHILIPS	0091
PIONEER	0086
SALORA	0091
SONY	0228
TELEFUNKEN	0086
YAMAHA	2200

---

**MD RECORDER**

KENWOOD	0708
ONKYO	0895
SHARP	0888
SONY	0517
YAMAHA	2500, 2501, 2502

---

**RECEIVER (TUNER)**

ADC	0558
AIWA	0185, 1116, 1415, 1432, 1668
ALCO	1417
ANAM	1636
APEX DIGITAL	
	1284
AUDIOLAB	1216
AUDIOTRONIC	
	1216
AUDIOVOX	1417
BOSE	1256
CAMBRIDGE SOUNDWORKS	
	1397
CAPETRONIC	
	0558
CARVER	1116, 1216
CENTREX	1284
DENON	1387
FERGUSON	0558
FINE ARTS	1216
GRUNDIG	1216
HARMAN/KARDON	
	0137, 1331
INTEGRA	0162, 1325
JBL	0137, 1333
JVC	0101, 0558, 1401, 1522
KLH	1417, 1439
KENWOOD	1054, 1340
MCS	0066
MAGNAVOX	0558, 1116, 1216, 1296,
	1296, 1296, 1310, 1316
MARANTZ	0066, 1116, 1216, 1316
MICROMEGA	1216
MUSICMAGIC	
	1116
MYRYAD	1216
NAD	0347
NORCENT	1416
ONKYO	0162, 0869, 1325
OPTIMUS	0558, 1050
PANASONIC	0066, 1315, 1545, 1790

PHILIPS	1116, 1216, 1293, 1295, 1296, 1310, 1316
PIONEER	0041, 0558, 1050, 1411
POLK AUDIO	1316
PROSCAN	1281
QUASAR	0066
RCA	0558, 1050, 1281, 1417, 1636,
SABA	0558
SANSUI	1116
SCHNEIDER	0558
SONY	0185, 1085, 1185, 1685, 1785
STEREOPHONICS	
	1050
SUNFIRE	1340
TEAC	1417
TECHNICS	0066, 1335, 1336, 1545
TELEFUNKEN	
	0558
THOMSON	1281
THORENS	1216
UHER	0558
VENTURER	1417
VICTOR	0101
WARDS	0041, 0185
YAMAHA	0203, 1203, 1358, 2601, 2608, 2609, 2611
(TUNER ID1)	2602
(TUNER ID2)	2610
(iPod)	2606

---

**SATELLITE TUNER**

@SAT	1327
ABSAT	0150
ALBA	0482
ALPHASTAR	0799
AMSTRAD	0874
ASTON	0169, 1156
ASTRO	0200
ATSAT	1327
AVALON	0423
BLAUPUNKT	0200
BRITISH SKY BROADCASTING	
	0874, 1202
CANAL DIGITAL	
	0880
CANAL SATELLITE	
	0880
CANAL+	0880
CHAPARRAL	0243
CITYCOM	1203
CONNEXIONS	
	0423
CROSSDIGITAL	
	1136
CYRUS	0227
D-BOX	0750, 1154
DMT	1102
DNT	0227, 0423
DAERYUNG	0423
DAEWOO	1323
DIGENIUS	0326
DIRECTV	0274, 0419, 0593, 0666, 0751, 0776, 0846, 1103, 1136, 1169, 1776, 1883
DISH NETWORK SYSTEM	
	0802, 1032
DISHPRO	0802, 1032

DISTRATEL	0111
DREAM MULTIMEDIA	
	1264
ECHOSTAR	0194, 0423, 0637, 0802, 0880, 0898, 1032, 1113
ENGEL	1044
EXPRESSVU	0802
FTE	0890
FINLUX	0482
FRACARRO	0898
FUBA	0423
GE	0593
GOI	0802
GALAXIS	0890, 1138
GENERAL INSTRUMENT	
	0896
GOLD BOX	0880
GRUNDIG	0200, 0874
HTS	0802
HIRSCHMANN	
	0200, 0423
HITACHI	0482, 0846
HUGHES NETWORK SYSTEM	
	0776, 1169, 1776
HUMAX	0890, 1203
INVIDEO	0898
JVC	0802
KATHREIN	0150, 0200, 0227, 0276, 0685, 1248
KREISELMEYER	
	0200
LABGEAR	1323
LOGIX	1044
LORENZEN	0326
MAGNAVOX	0749, 0751
MANHATTAN	
	0482, 1044, 1110
MARANTZ	0227
MEDIASAT	0880
MEMOREX	0751
METRONIC	0111
MITSUBISHI	0776
MOTOROLA	0896
MYRYAD	0227
NEXT LEVEL	0896
NOKIA	0482, 0750, 0778, 1154, 1250, 1750
OCTALTV	1032
ORBITECH	1127
PACE	0482, 0874, 1202, 1350
PANASONIC	0274, 0728, 0874, 1347
PANDA	0482
PAYSAT	0751
PHILIPS	0160, 0227, 0482, 0749, 0751, 0776, 0880, 1103, 1169, 1776
PIONEER	0880
PROMAX	0482
PROSCAN	0419, 0593
RCA	0170, 0419, 0593, 0882
RFT	0227
RADIO SHACK	
	0896
RADIOLA	0227
RADIX	0423
SKY	0874, 0883, 1202
SM ELECTRONIC	
	1227
SABRE	0482
SAGEM	0847, 1141, 1280

SAMSUNG	1044, 1136, 1303, 1319
SAT CONTROL	
	1327
SATSTATION	1110
SCHWAIGER	1138
SEEMANN	0423
SIEMENS	0200
SONY	0666, 0874, 1666
STAR CHOICE	
	0896
STRONG	1327
TPS	0847, 1280
TANTEC	0482
TECHNISAT	1126, 1127
TELESTAR	1127
THOMSON	0482, 0880, 1073, 1318
TOPFIELD	1233
TOSHIBA	0776, 0817, 1776
ULTIMATETV	
	0419, 0666
UNIDEN	0749, 0751
UNIVERSUM	0200
VENTANA	0227
WISI	0200, 0423, 0482
XSAT	0150
ZEHNDER	1102
ZENITH	0883, 1883

---

**TAPE DECK**

AIWA	0056
CARVER	0056
GRUNDIG	0056
HARMAN/KARDON	
	0056
MAGNAVOX	0056
MARANTZ	0056
MYRYAD	0056
OPTIMUS	0054
PHILIPS	0056
PIONEER	0054
POLK AUDIO	0056
RCA	0054
REVOX	0056
SANSUI	0056
SONY	0270
THORENS	0056
WARDS	0054
YAMAHA	2700, 2701

---

**TV**

AGB	0543
AOC	0036, 0057, 0087, 0119, 0120, 0135, 0205, 0207, 0478
ASA	0131
AWA	0036
ACURA	0036
ADDISON	0119, 0135, 0680
ADMIRAL	0120, 0190, 0490
ADVENT	0788
AIKO	0119
AKAI	0036, 0057, 0235, 0388, 0543, 0729, 0839
AKURA	0291
ALBA	0036, 0064, 0398, 0695
AMERICA ACTION	0207
AMPRO	0778

AMSTRAD	0036, 0064, 0198, 0398, 0439, 0460, 0543	DIGATRON	0064	HITACHI	0036, 0057, 0119, 0132, 0136, 0172, 0190, 0205, 0252, 0383, 0508, 0575, 0605, 1172, 1283	MEMOREX	0036, 0177, 0181, 0205, 0277, 0490, 1064
ANAM	0036, 0207, 0277	DUMONT	0044			METZ	0474
ANAM NATIONAL	0277, 0677	DWIN	0747, 0801			MICROMAXX	0835
ANITECH	0036	ECE	0064	HUA TUN	0036		
APEX DIGITAL		ELBE	0286	HUANYU	0401	MICROSTAR	0835
	0775, 0792, 0794	ELECTROBAND	0027	HYPSON	0064, 0291	MIDLAND	0044, 0074, 0078
AUDIOSONIC	0064, 0136	ELIN	0064, 0575	ICE	0291, 0398	MINERVA	0514
BANG & OLUFSEN		ELITE	0347	ITS	0398	MINOKA	0439
	0592	ELTA	0036	ITT	0190, 0388, 0575	MITSUBISHI	0057, 0120, 0135, 0177, 0181, 0205, 0207, 0263, 0277, 0539, 0863, 1277
BASIC	0036	EMERSON	0181, 0205, 0207, 0263, 0388, 0490, 0650	IMPERIAL	0274, 0397, 0445	MIVAR	0318, 0319, 0543, 0636
BAUR	0064, 0388, 0539			INDIANA	0064	MOTOROLA	0120
BAYSONIC	0207	ENVISION	0057, 0840	INFINITY	0081	MULTITECH	0036, 0207
BEAUMARK	0205	EPSON	0860	INGELEN	0190	MYRYAD	0583
BEKO	0397, 0513, 0741, 0742	ERRES	0064	INNO HIT	0543	NAD	0183, 0205, 0388, 0893
BELL & HOWELL		ETHER	0036, 0057	INNOVA	0064	NEC	0036, 0057, 0078, 0181, 0183, 0197, 0205, 0482, 0524, 1731
BEON	0181	ETHER	0036	INTEQ	0044	NEI	0064
BLAUPUNKT	0064	ETRON	0036	INTERFUNK	0064, 0190, 0274, 0388, 0539	NTC	0119
BLUESTEC	0222	EUROPHON	0543	INTERVISION		NECKERMANN	0064, 0583
BONDSTEC	0274	FERGUSON	0064, 0100, 0136, 0265, 0314, 0362, 0587	JBL	0064, 0291, 0404	NETSAT	0064
BRADFORD	0207	FIDELITY	0388	JCB	0081	NEWAVE	0036, 0119, 0120, 0205
BRANDT	0136, 0362	FINLANDIA	0235, 0373	JVC	0027	NIKKAI	0064, 0291
BROKSONIC	0263, 0490	FINLUX	0064, 0131, 0132, 0373, 0543	JAN	0080, 0398, 0490, 0680, 0710	NIKKO	0057, 0119, 0205
BUSH	0036, 0064, 0398, 0401, 0695, 1064	FIRSTAR	0036, 0263	JEAN	0036, 0078, 0119, 0183, 0263	NOKIA	0388, 0500, 0507, 0575, 0658
CCE	0064	FIRSTLINE	0036, 0274, 0695	JENSEN	0788	NORCENT	0775, 0851
CGE	0274	FISHER	0131, 0181, 0235, 0397	KEC	0207	NORDMENDE	0136, 0314, 0587
CTC	0274	FLINT	0482	KTV	0057, 0207	OCEANIC	0190, 0388
CXC	0207	FORMENTI	0064, 0347	KAISUI	0036	ONWA	0207, 0460
CANDLE	0057	FORTRESS	0120	KAPSCH	0190	OPTIMUS	0181, 0193, 0277, 0677
CARNIVALE	0057	FRONTECH	0190, 0274, 0291	KARCHER	0637	OPTONICA	0120
CARVER	0081, 0197	FUJITSU	0710, 0836	KATHREIN	0583	ORION	0064, 0263, 0347, 0490, 0543
CASCADE	0036	FUNAI	0207, 0198, 0291	KENDO	0064	OSAKI	0291, 0439
CATHAY	0064	FUTURETECH		KENWOOD	0057	OTTO VERSAND	
CELEBRITY	0027		0207	KNEISSEL	0286, 0462		0064, 0347, 0539, 0583
CELERA	0792	GE	0057, 0074, 0078, 0119, 0205, 0207, 0478, 0587, 1174, 1374, 1481	KOLIN	0080, 0135, 0207	PALLADIUM	0397, 0445
CENTURION	0064	GEC	0064, 0543	KORPEL	0064	PANAMA	0291
CHANGHONG		GATEWAY	1782, 1783	KOYODA	0036	PANASONIC	0064, 0078, 0081, 0190, 0277, 0677, 1437
	0792	GELOSO	0036	L&S ELECTRONIC	0835	PATHE CINEMA	0265, 0347
CHING TAI	0036, 0119	GENEXXA	0190	LG	0057, 0064, 0087, 0135, 0205, 0741	PAUSA	0036
CHUN YUN	0027, 0036, 0119, 0207	GIBRALTER	0044, 0057	LXI	0074, 0081, 0181, 0183, 0205	PENNEY	0057, 0074, 0078, 0087, 0183, 0205, 1374
CHUNG HSIN	0080, 0135, 0207	GOLDSTAR	0057, 0064, 0136, 0181, 0205, 0404	LEYCO	0064, 0291	PERDIO	0347
CIMLINE	0036	GOODMANS	0064, 0398, 0401, 0661	LIESENK & TTER	0064	PHILCO	0057, 0064, 0081, 0172, 0205, 0207, 0274, 0490, 1688
CINERAL	0119, 0478	GOREMJE	0397	LOEWE	0539	PHILIPS	0027, 0057, 0064, 0078, 0081, 0119, 0135, 0205, 0401, 0583, 0717, 1481
CITIZEN	0057, 0087, 0119	GRADIENTE	0080, 0197	LUXOR	0383, 0388	PHONOLA	0064
CLARION	0207	GRAETZ	0190, 0388	M ELECTRONIC		PILOT	0057
CLARIVOX	0064	GRANADA	0064, 0235, 0366, 0543		0036, 0064, 0131, 0132, 0136, 0190, 0314, 0373, 0401, 0507	PIONEER	0136, 0190, 0193, 0314, 0706, 0787, 0893
CLATRONIC	0274, 0397	GRANDIN	0637	MAGNADYNE		PORTLAND	0119
CONDOR	0347, 0397	GRUNDIG	0064, 0222, 0514, 0583, 0614	MGA	0057, 0177, 0205		
CONRAC	0835	GRUNPY	0207	MTC	0057, 0087, 0539		
CONTEC	0036, 0207	HCM	0036, 0439	MAGNAFON	0274, 0543		
CRAIG	0207	HALLMARK	0205	MAGNAVOX	0057, 0081, 1281, 1481		
CROSLEY	0081	HANKOOK	0057, 0205, 0207	MANESTH	0291, 0347		
CROWN	0036, 0064, 0207, 0397, 0445	HANSEATIC	0064, 0347, 0388, 0455, 0583	MARANTZ	0057, 0064, 0081, 0583		
CURTIS MATHES		HANTAREX	0543	MARK	0064		
	057, 0074, 0081, 0087, 0120, 0172, 0181, 0193, 0478, 0729, 1174, 1374	HARMAN/KARDON	0081	MATSUI	0036, 0064, 0235, 0398, 0514, 0543		
DAEWOO	0036, 0057, 0064, 0119, 0135, 0181, 0197, 0205, 0207, 0401, 0478, 0650, 0661, 1688	HARVARD	0207	MATSUSHITA			
DANSAI	0064	HAVERMY	0120		0277, 0677		
DAYTON	0036	HELLO KITTY		MEDIATOR	0064		
DE GRAAF	0235, 0575		0478	MEDION	0695, 0835, 1064		
DECCA	0064, 0543	HINARI	0036, 0064	MEGATRON	0172, 0205		
DENON	0172	HISAWA	0482				

PRANDONI-PRINCE	0543	SHENG CHIA	0036, 0120, 0263	UNIVERSUM	0064, 0131, 0132, 0291, 0373, 0397, 0519	CITIZEN	0064, 0305, 1305
PRIMA	0788	SIAREM	0543	VECTOR RESEARCH	0057	COLT	0099
PRISM	0078	SIEMENS	0064, 0222	VESTEL	0064	COMBITECH	0379
PROFEX	0036, 0388	SINUDYNE	0543	VICTOR	0080, 0277, 0677, 0680	CRAIG	0064, 0074, 0099, 0267
PROSCAN	0074	SKANTIC	0383	VISION	0347	CROWN	0099, 0305
PROTECH	0036, 0064, 0274, 0291, 0445, 0695	SKYGIANT	0207	VOXSON	0190	CURTIS MATHES	0062, 0068, 0087, 1062
PROTON	0036, 0057, 0205	SKYWORTH	0064	VIDEOSAT	0274	CYBERNEX	0267
PULSAR	0044	SOLAVOX	0190	VIDIKRON	0081	CYRUS	0108
QUASAR	0078, 0277, 0677	SONITRON	0235	VIDTECH	0205	DAEWOO	0072, 0131, 0305, 0669, 1305
QUELLE	0064, 0131, 0388, 0539	SONOKO	0036, 0064	VIEWSONIC	1782	DANSAI	0099
R-LINE	0064	SONOLOR	0190, 0235	VISION	0347	DE GRAAF	0069
RCA	0027, 0057, 0074, 0117, 0119, 0205, 0706, 1074, 1174, 1274, 1374, 1474, 1481, 1574	SONTEC	0064	VOXSON	0190	DECCA	0027, 0108
RFT	0455	SONY	0027, 0677, 0861, 1127, 1532, 1678	WALTHAM	0383	DENON	0069
RADIOSHACK	0057, 0074, 0181, 0205, 0207	SOUNDESIGN	0205, 0207	WARDS	0057, 0081, 0205, 0893	DUAL	0068
RADIOLA	0064	SOUNDWAVE	0064, 0445	WATSON	0064, 0347	DUMONT	0027, 0108, 0131
RADIOMARELLI	0543	SOWA	0078, 0087, 0119, 0183, 0205	WAYCON	0183	DYNATECH	0027
REALISTIC	0057, 0181, 0205, 0207	SQUAREVIEW	0198	WHITE WESTINGHOUSE	0064, 0347, 0490, 0650	ESC	0027, 0305
REDIFFUSION	0388	STANDARD	0036	YAMAHA	0057, 0172, 0677, 0796, 0860, 2900 (projector), 2901 (projector), 2904 (projector)	ELCATECH	0099
REOC	0741	STARLITE	0207	YAPSHE	0277	ELECTROHOME	0064
REVOX	0064	STERN	0190, 0286	YOKO	0064, 0291	ELECTROPHONIC	0064
REX	0190, 0286, 0291	SUPREME	0027	ZENITH	0044, 0119, 0205, 0490	EMEREX	0059
ROADSTAR	0036, 0291, 0445	SYLVANIA	0057, 0081, 0198			EMERSON	0027, 0062, 0064, 0070, 0072, 0211, 0267, 0305, 1305, 1506
RUNCO	0044, 0057, 0524, 0630	SYMPHONIC	0198, 0207			FERGUSON	0068, 0347
SBR	0064	SYNCO	0027, 0087, 0119, 0120, 0205, 0478			FIDELITY	0027
SEG	0291, 0695	SYSLINE	0064			FINLANDIA	0108, 0131
SEI	0543	T + A	0474			FINLUX	0027, 0069, 0108, 0131
SKY	0064	TCM	0835			FIRSTLINE	0064, 0070, 0072, 0099
SSS	0207	TMK	0205			FISHER	0074, 0131
SABA	0136, 0190, 0314, 0362	TNCI	0044			FUJI	0060, 0062
SACCS	0265	TVS	0490			FUJITSU	0027, 0072
SAGEM	0637	TACICO	0036, 0119, 0205			FUNAI	0027
SAISHO	0036, 0291, 0543	TAI YI	0036			GE	0062, 0087, 0267, 0834, 1062, 1087
SALORA	0190, 0380, 0388, 0575	TANDY	0120, 0190			GEC	0108
SAMBERS	0543	TASHIKO	0119, 0677			GARRARD	0027
SAMPO	0036, 0057, 0119, 0120, 0181, 0198, 0205, 0677, 1782	TATUNG	0036, 0064, 0078, 0081, 0087, 0181, 0183, 0543			GENERAL	0072
SAMSUNG	0036, 0057, 0064, 0087, 0117, 0119, 0181, 0205, 0291, 0397, 0583, 0614, 0645, 0729, 0793, 0839, 0841	TEAC	0036, 0064, 0291, 0439, 0445, 0482, 0695, 1064			GO VIDEO	0459
SANSEI	0478	TEC	0274			GOLDHAND	0099
SANSUI	0490	TECHNEMA	0347			GOLDSTAR	0064, 0252, 0507, 1264
SANYO	0131, 0181, 0207, 0235, 0366, 0826	TECHNICS	0078, 0277, 0677			GOODMANS	0027, 0064, 0099, 0305
SCHAUB LORENZ	0388	TECHWOOD	0078			GRADIENTE	0027
SCHNEIDER	0064, 0274, 0398, 0695	TECO	0036, 0078, 0119, 0120, 0205, 0291, 0680			GRAETZ	0068, 0131, 0267
SCOTCH	0205	TEKNIKA	0081, 0087, 0119, 0177, 0207			GRANADA	0108, 0131
SCOTT	0205, 0207, 0263	TELEFUNKEN	0136, 0289, 0362, 0652, 0729			GRANDIN	0027, 0064, 0099
SEARS	0074, 0081, 0181, 0183, 0198, 0205	TELEMEISTER	0347			GRUNDIG	0099, 0108, 0253, 0374
SELECO	0190, 0286	TELETECH	0036			HCM	0099
SEMIVOX	0207	TENSAI	0347			HI-Q	0074
SEMP	0183	TERA	0057			HANSEATIC	0064
SHARP	0057, 0120, 0677	THOMSON	0136, 0314, 0587, 0652, 1474			HARLEY DAVIDSON	0027
SHEN YING	0036, 0119	THORN	0064, 0131, 0388, 0539			HARMAN/KARDON	0108
		TOSHIBA	0087, 0181, 0183, 0535, 0645, 0677, 0859, 1283, 1383, 1683, 1731			HARWOOD	0099
		TRIUMPH	0543			HINARI	0099, 0267, 0379
		TUNTEX	0036, 0057, 0119			HITACHI	0027, 0064, 0068, 0069, 0267
		UHER	0347				
				<b>VCR</b>			
				ASA	0064, 0108		
				ADMIRAL	0075		
				ADVENTURA	0027		
				AIKO	0305		
				AIWA	0027, 0064, 0334, 0375, 0379		
				AKAI	0068, 0342		
				AKIBA	0099		
				ALBA	0099, 0305, 0342, 0379		
				AMERICA ACTION	0305		
				AMERICAN HIGH	0062		
				AMSTRAD	0027		
				ANAM	0064, 0253, 0267, 0305, 0507		
				ANAM NATIONAL	0253, 1589		
				ANITECH	0099		
				ASHA	0267		
				ASUKA	0064		
				AUDIOVOX	0064, 0305		
				BAIRD	0027, 0068, 0131		
				BASIC LINE	0099, 0305		
				BEAUMARK	0267		
				BELL & HOWELL	0131		
				BLAUPUNKT	0253		
				BRANDT	0347		
				BRANDT ELECTRONIC	0068		
				BROKSONIC	0211, 0375, 1506		
				BUSH	0099, 0305, 0379		
				CCE	0099, 0305		
				CGE	0027		
				CALIX	0064		
				CANON	0062		
				CARVER	0108		
				CIMLINE	0099		
				CINERAL	0305		

HUGHES NETWORK SYSTEMS	MINOLTA	0069	RCA	0062, 0069, 0087,	SYLVANIA	0027, 0062, 0108,
0069	0068, 0070, 0094,		0267, 0834, 1062,		0070, 1808	
HYPSON	0108, 0834		1087		0027	
0099	MOTOROLA	0062, 0075	RADIOSHACK	0027	0267	
ITT	0068, 0131, 0267		RADIOLA	0108	TANDY	0027, 0131
ITV	0064, 0305		RADIX	0064	TASHIKO	0027, 0064
IMPERIAL	0027		RANDEX	0064	TATUNG	0027, 0068, 0072,
INTERFUNK	0108		REALISTIC	0027, 0062, 0064,	0094, 0108	
JVC	0068, 0072, 0094		0074, 0075, 0131		TEAC	0027, 0068, 0305,
JENSEN	0068		REOC	0375	0334, 0669	
KEC	0064, 0305		REPLAYTV	0641, 0643	TECHNICS	0062, 0253
KLH	0099		REX	0068	TECO	0062, 0064, 0068,
KAISUI	0099		ROADSTAR	0064, 0099, 0267,	0075	
KENWOOD	0068, 0094		0305		TEKNIKA	0027, 0062, 0064
KODAK	0062, 0064		RUNCO	0066	TELEAVIA	0068
KOLIN	0068, 0070		SBR	0108	TELEFUNKEN	0068, 0347
KORPEL	0099		SEG	0267	TENOSAL	0099
LG	0064, 0069, 0072,		SEI	0108	TENSAI	0027
0507			STS	0069	THOMAS	0027
LXI	0064		SABA	0068, 0347	THOMSON	0068, 0087, 0094,
LENCO	0305		SALORA	0070	0347	
LEYCO	0099		SAMPO	0064, 0075	THORN	0068, 0131
LLOYD'S	0027		SAMSUNG	0072, 0267, 0459	TIVO	0645, 0663
LOEWE	0064, 0108, 1589		SANKY	0066, 0075	TOSHIBA	0068, 0070, 0072,
LOGIK	0099, 0267		SANSUI	0027, 0068, 0094,	0094, 0108, 0872	
LUXOR	0070, 0075, 0131		1506		TOTEVISION	0064, 0267
M ELECTRONIC			SANYO	0074, 0131, 0267	UHER	0267
0027			SAVILLE	0379	UNITECH	0267
MEI	0062		SCHAUB LORENZ	0027, 0068,	UNIVERSUM	0027, 0064, 0108,
MGA	0070, 0267		0131		0267	
MGN TECHNOLOGY			SCHNEIDER	0027, 0099, 0108	VECTOR	0072
0267			SCOTT	0070, 0072, 0211	VICTOR	0068, 0094
MTC	0027, 0267		SEARS	0027, 0062, 0064,	VIDEO CONCEPTS	0072
MAGNASONIC			1264		VIDEOMAGIC	0064
1305			SELECO	0068	VIDEOSONIC	0267
MAGNAVOX	0027, 0062, 0066,		SEMP	0072	VILLAIN	0027
0108, 1808			SHARP	0075, 0834	WARDS	0027, 0062, 0069,
MAGNIN	0267		SHINTOM	0099, 0131	0074, 0075, 0087,	
MANESTH	0072, 0099		SIEMENS	0064, 0108, 0131	0099, 0108, 0267	
MARANTZ	0062, 0108		SILVA	0064	WHITE WESTINGHOUSE	
MARTA	0064		SINGER	0072, 0099	0099	
MATSUI	0375, 0379		SINUDYNE	0108	XR-1000	0027, 0062, 0099
MATSUSHITA			SONIC BLUE	0641, 0643	YAMAHA	0068
0062			SONTEC	0064	YAMISHI	0099
MEDION	0375		SONY	0027, 0059, 0060,	YOKAN	0099
MEMOREX	0027, 0062, 0064,		0062, 0663, 1259		YOKO	0267
0066, 0074, 0075,			SUNKAI	0375	ZENITH	0027, 0060, 0066,
0131, 0267, 0334,			SUNSTAR	0027	1506	
0375, 1264			SUNTRONIC	0027		
MEMPHIS	0099					
METZ	0064, 0374, 1589					



© 2008 YAMAHA CORPORATION All rights reserved.

YAMAHA ELECTRONICS CORPORATION, USA 6660 ORANGETHORPE AVE., BUENA PARK, CALIF. 90620, U.S.A.  
 YAMAHA CANADA MUSIC LTD. 135 MILNER AVE., SCARBOROUGH, ONTARIO M1S 3R1, CANADA  
 YAMAHA ELECTRONIK EUROPA G.m.b.H. SIEMENSSTR. 22-34, 25462 RELLINGEN BEI HAMBURG, GERMANY  
 YAMAHA ELECTRONICS FRANCE S.A. RUE AMBROISE CROIZAT BP70 CROISSY-BEAUBOURG 77312 MARNE-LA-VALLEE CEDEX02, FRANCE  
 YAMAHA ELECTRONICS (UK) LTD. YAMAHA HOUSE, 200 RICKMANSWORTH ROAD WATFORD, HERTS WD18 7GQ, ENGLAND  
 YAMAHA SCANDINAVIA A.B. J A WETTERGRENS GATA 1, BOX 30053, 400 43 VÄSTRA FRÖLUNDA, SWEDEN  
 YAMAHA MUSIC AUSTRALIA PTY. LTD. LEVEL 1, 99 QUEENSBIDGE STREET, SOUTHBANK, VIC 3006, AUSTRALIA

YAMAHA CORPORATION  
 Printed in Malaysia ☞ WN24970



The circled numbers and alphabets correspond to those in the Owner's Manual.

Les nombres et lettres dans un cercle correspondent à ceux du mode d'emploi.

Die umkreisten Zahlen und Buchstaben entsprechen denen in der Bedienungsanleitung.

Inringade nummer och bokstäver motsvarar de som anges i bruksanvisningen.

I manuali e le lettere dell'alfabeto corrispondono a quelli nel Manuale di istruzioni.

Los números y las letras en el interior de círculos se corresponden con aquellos del manual de instrucciones.

De omcirkelde cijfers en letters corresponderen met die in de Gebruiksaanwijzing.

Цифры и буквы в кружках относятся к цифрам и буквам в Инструкции по эксплуатации.

원 번호 및 원 알파벳은 사용 설명서 안의 표기와 일치합니다.

## ■ Front panel/Face avant/Frontblende/Frontpanelen/Pannelo anteriore/Panel delantero/Voorpaneel/ Фронтальная панель/ 전면 패널

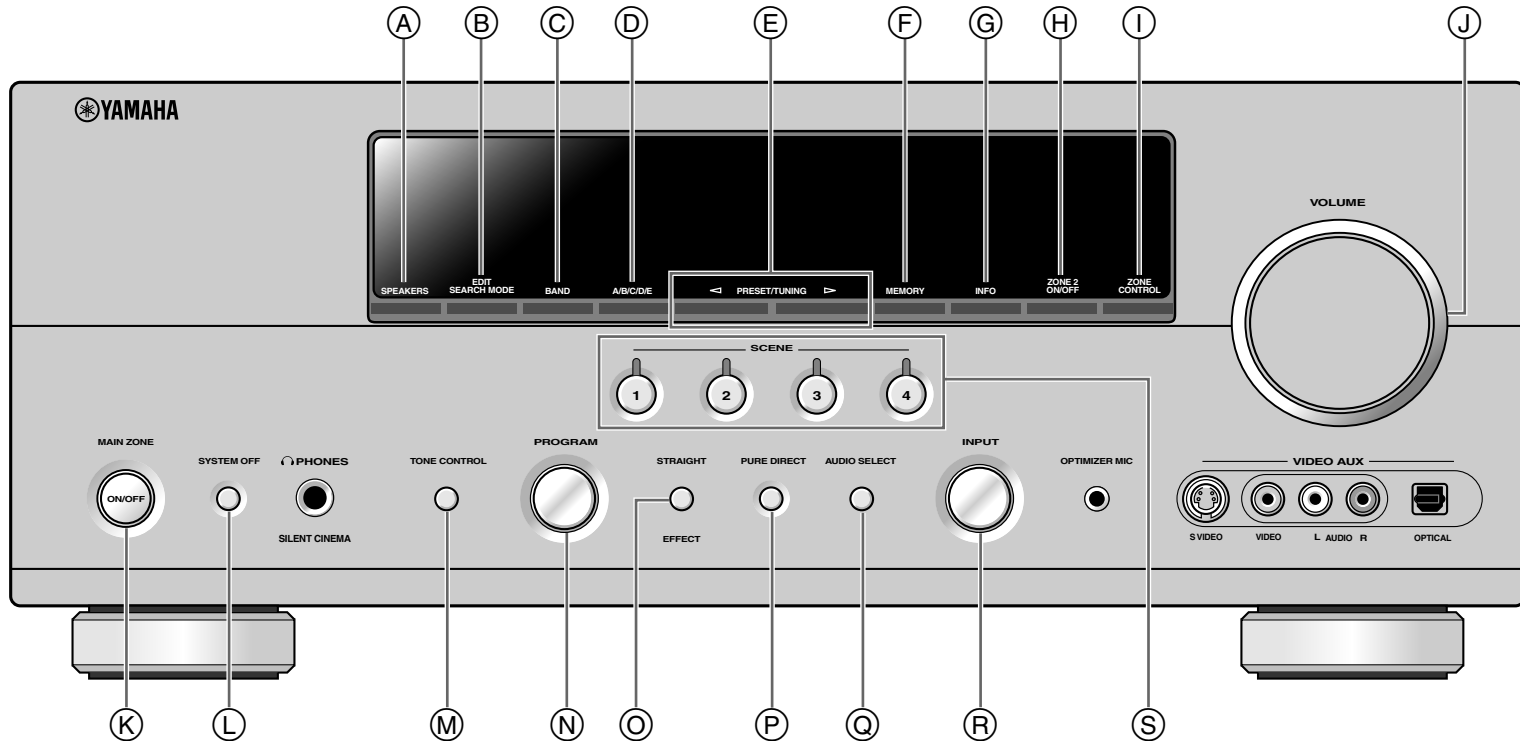

■ Remote control/Boîtier de télécommande/Fernbedienung/Fjärrkontroller/  
Telecomando/Mando a distancia/Afstandsbediening/Пульт ДУ/ 리모콘

