

CD-S700

Compact Disc Player

Lecteur Compact Disque

OWNER'S MANUAL
MODE D'EMPLOI
BEDIENUNGSANLEITUNG
BRUKSANVISNING
MANUALE DI ISTRUZIONI
MANUAL DE INSTRUCCIONES
GEBRUIKSAANWIJZING
ИНСТРУКЦИЯ ПО ЭКСПЛУАТАЦИИ

CAUTION

Use of controls or adjustments or performance of procedures other than those specified herein may result in hazardous radiation exposure.

AVERTISSEMENT

L'utilisation de commandes et l'emploi de réglages ou de méthodes autres que ceux décrits ci-dessous, peuvent entraîner une exposition à un rayonnement dangereux.

VORSICHT

Die Verwendung von Bedienelementen oder die Einstellung bzw. die Ausführung von anderen als in dieser Anleitung beschriebenen Vorgängen kann zu Gefährdung durch gefährliche Strahlung führen.

OBSERVERA

Användning av reglage eller justeringar eller utförande av åtgärder på annat sätt än så som beskrivs häri kan resultera i farlig strålning.

ATTENZIONE

L'uso di controlli, regolazioni, operazioni o procedure non specificati in questo manuale possono risultare in esposizione a radiazioni pericolose.

PRECAUCIÓN

El uso de los controles, los ajustes o los procedimientos que no se especifican en este manual pueden causar una exposición peligrosa a la radiación.

LET OP

Gebruik van bedieningsorganen, instellingen of procedures anders dan beschreven in dit document kan leiden tot blootstelling aan gevaarlijke stralen.

ЕРЕЖЕНИЕ

Использование органов управления или произведение настроек или выполнение процедур, не указанных в данной инструкции, может отразиться на выделении опасной радиации.

VARO!

AVATTAESSA OLET ALTTIINA NÄKYVÄLLE JA NÄKYMÄTTÖMÄLLE LASER SÄ TEILYLLE. ÄLÄ KATSO SÄTEESEEN.

VORSICHT

SICHTBARE UND UNSICHTBARE LASERSTRAHLUNG WENN ABDECKUNG GEÖFFNET. NICHT DEM STRAHL AUSSETZEN.

DANGER

VISIBLE AND INVISIBLE LASER RADIATION WHEN OPEN. AVOID DIRECT EXPOSURE TO BEAM.

ATTENTION

RAYONNEMENT LASER VISIBLE ET INVISIBLE EN CAS D'OUVERTURE. EXPOSITION DANGEREUSE AU FAISCEAU.

ПРЕДУПРЕЖДЕНИЕ

ПРИ ОТКРЫТИИ УСТРОЙСТВА ВЫ МОЖЕТЕ ПОДВЕРГНУТЬСЯ ВОЗДЕЙСТВИЮ ВИДИМОГО И НЕВИДИМОГО ЛАЗЕРНОГО ИЗЛУЧЕНИЯ. ИЗБЕГАЙТЕ ВОЗДЕЙСТВИЯ ЛУЧА.

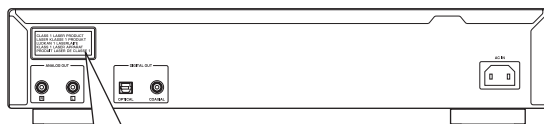
**CAUTION**

VISIBLE AND INVISIBLE LASER RADIATION WHEN OPEN. AVOID EXPOSURE TO BEAM.

ADVARSEL

SYNLIG OG USYNLIG LASERSTRÅLING VED ÅBNING. UNDGÅ UDSÆTTELSE FOR STRÅLING.

ADVARSEL

SYNLIG OG USYNLIG LASERSTRÅLING NÅR DEKSEL ÅPNES. UNNGÅ EKSPONERING FOR STRÅLEN.

VARNING

SYNLIG OCH OSYNLIG LASERSTRÅLNING NÄR DENNA DEL ÄR ÖPPNAD. BETRAKTA EJ STRÅLEN.

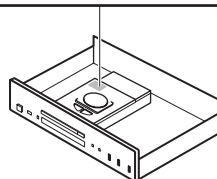

VAROITUS

Muiden kuin tässä esitettyjen toimintojen säädön tai asetusten muutto saattaa altistaa vaaralliselle säteilylle tai muille vaarallisille toiminnoille.

DK

Advarsel: Usynlig laserstråling ved åbning når sikkerhedsafbrydere er ude af funktion. Undgå udsættelse for stråling.

Bemærk: Netafbryderen POWER er sekundært indkoblet og ofbryder ikke strømmen fra nettet. Den indbyggede netdel er derfor tilsluttet til lysnettet så længe netstikket sidder i stikkontakten.

N

Observer: Nettbryteren POWER er sekundært innkoplet. Den innebygdenetdelen er derfor ikke frakoplet nettet så lenge apparatet er tilsluttet nettkontakten.

S

Klass 1 laseraparat

Varning! Om apparaten används på annat sätt än i denna bruksanvisning specificerats, kan användaren utsättas för osynlig laserstrålning, som överskrider gränsen för laserklass 1.

Observera! Strömbrytaren POWER är sekundärt kopplad och inte bryter inte strömmen från nätet. Den inbyggda nätdelen är därför ansluten till elnätet så länge stickproppen sitter i vägguttaget.

SF

Luokan 1 laserlaite

Varoitus! Laitteen käyttäminen muulla kuin tässä käyttöohjeessa mainitulla tavalla saattaa altistaa käyttäjän turvallisuusluokan 1 ylittävälle näkymättömälle lasersäteilylle.

Oikeus muutoksiin varataan. Laitte ei saa olla alttiina tippu- ja roiskevedelle.

Huom. Toiminnanvalitsin POWER on kytketty toisiopuolelle, eikä se kytke laitetta irti sähköverkosta. Sisäänrakennettu verkko-osa on kytkettynä sähköverkkoon aina silloin, kun pistoke on pistorasiassa.

VARO!

**AVATTAESSA JA SUOJALUKITUS
OHITETTAESSA OLET ALTTIINA
NÄKYMÄTTÖMÄLLE LASERSÄTEILYLLE.
ÄLÄ KATSO SÄTEESEEN.**

WARNING!

**OSYNLIG LASERSTRÅLNING NÄR DENNA DEL
ÄR ÖPPNAD OCH SPÄRREN ÄR URKOPPLAD.
BETRAKTA EJ STRÅLEN.**

CAUTION: READ THIS BEFORE OPERATING YOUR UNIT.

- 1 To assure the finest performance, please read this manual carefully. Keep it in a safe place for future reference.
- 2 Install this sound system in a well ventilated, cool, dry, clean place – away from direct sunlight, heat sources, vibration, dust, moisture, and/or cold. Allow ventilation space of at least 10 cm (3 15/16 in) on the top, 10 cm (3 15/16 in) on the left and right, and 10 cm (3 15/16 in) on the back of this unit.
- 3 Locate this unit away from other electrical appliances, motors, or transformers to avoid humming sounds.
- 4 Do not expose this unit to sudden temperature changes from cold to hot, and do not locate this unit in an environment with high humidity (i.e. a room with a humidifier) to prevent condensation inside this unit, which may cause an electrical shock, fire, damage to this unit, and/or personal injury.
- 5 Avoid installing this unit where foreign objects may fall onto this unit and/or this unit may be exposed to liquid dripping or splashing. On the top of this unit, do not place:
 - Other components, as they may cause damage and/or discoloration on the surface of this unit.
 - Burning objects (i.e. candles), as they may cause fire, damage to this unit, and/or personal injury.
 - Containers with liquid in them, as they may fall and liquid may cause electrical shock to the user and/or damage to this unit.
- 6 Do not cover this unit with a newspaper, tablecloth, curtain, etc. in order not to obstruct heat radiation. If the temperature inside this unit rises, it may cause fire, damage to this unit, and/or personal injury.
- 7 Do not plug in this unit to a wall outlet until all connections are complete.
- 8 Do not operate this unit upside-down. It may overheat, possibly causing damage.
- 9 Do not use force on switches, knobs and/or cables.
- 10 When disconnecting the power cable from the wall outlet, grasp the plug; do not pull the cable.
- 11 Do not clean this unit with chemical solvents; this might damage the finish.
- 12 Only voltage specified on this unit must be used. Using this unit with a higher voltage than specified is dangerous and may cause fire, damage to this unit, and/or personal injury. Yamaha will not be held responsible for any damage resulting from use of this unit with a voltage other than specified.
- 13 To prevent damage by lightning, keep the power cable disconnected from a wall outlet or the unit during a lightning storm.
- 14 Do not attempt to modify or fix this unit. Contact qualified Yamaha service personnel when any service is needed. The cabinet should never be opened for any reasons.
- 15 When not planning to use this unit for long periods of time (i.e. vacation), disconnect the power cable from the wall outlet.
- 16 Install this unit near the wall outlet and where the power cable can be reached easily.
- 17 Be sure to read the “TROUBLESHOOTING” section in this manual on common operating errors before concluding that this unit is faulty.
- 18 Before moving this unit, press POWER to turn off this unit and then disconnect the power cable from the wall outlet.
- 19 The batteries shall not be exposed to excessive heat such as sunshine, fire or like.
- 20 **VOLTAGE SELECTOR** (Asia and General models only)
The VOLTAGE SELECTOR on the rear panel of this unit must be set for your local main voltage BEFORE plugging into the wall outlet. Voltages are:
.....AC 110/120/220/230-240 V, 50/60 Hz

As long as this unit is connected to the wall outlet, it is not disconnected from the AC power source even if you turn off this unit by POWER.

WARNING
TO REDUCE THE RISK OF FIRE OR ELECTRIC SHOCK, DO NOT EXPOSE THIS APPLIANCE TO RAIN OR MOISTURE.

LASER SAFETY
This unit employs a laser. Due to possible eye injury, only a qualified service person should remove the cover or attempt to service this device.

DANGER
This unit emits visible laser radiation when open. Avoid direct eye exposure to beam. When this unit is plugged into the wall outlet, do not place your eyes close to the opening of the disc tray and other openings to look into inside.

The laser component in this product is capable of emitting radiation exceeding the limit for Class 1.

CONTENTS

INTRODUCTION

FEATURES	2
SUPPLIED ACCESSORIES	2
CONTROLS AND FUNCTIONS	3
Front panel.....	3
Front panel display	4
Remote control.....	5
Installing batteries in the remote control	6
Using the remote control	6

PREPARATION

CONNECTIONS	7
Connecting your amplifier.....	7
Connecting the supplied power cable.....	8
Connecting USB devices.....	8

OPERATION

BASIC OPERATION	9
Starting playback	9
Pausing playback	10
Stopping playback	10
Turning off the power.....	10
Playing back a desired track	10
To improve audio quality (PURE DIRECT mode)	10
Skipping to the beginning of a desired track	11
Advancing or reversing playback rapidly.....	11
Changing front panel display.....	12
Changing the brightness of the front panel display	12
RANDOM-SEQUENCE PLAY	13
REPEAT PLAY	13
Repeating a selected item	13
Repeat A-B	14
PROGRAM PLAY	15
Stopping program playback.....	16
Clearing programmed track	16

ADDITIONAL INFORMATION

NOTES ABOUT DISCS/MP3, WMA FILES	17
TROUBLESHOOTING	19
SPECIFICATIONS	20

■ About this manual

- ☞ indicates a tip for your operation.
- In this manual, audio CDs are referred to as “Audio CD”, MP3/WMA discs as “Data Disc”, and MP3/WMA files stored on the USB device as “USB”.
- This manual is printed prior to production. Design and specifications are subject to change in part as a result of improvements, etc. In case of differences between the manual and the product, the product has priority.

FEATURES

- ◆ Optical Digital Output
- ◆ Coaxial Digital Output
- ◆ CD-R, CD-RW Disc Playability
(For details, refer to page 17.)
- ◆ MP3, WMA Disc Playability
- ◆ MP3, WMA File Playability Stored on USB Device
- ◆ Program Play (Audio CD only)
- ◆ Random-Sequence Play
- ◆ Single Track/Entire Disc Repeat Play
- ◆ Repeat A-B Play (Audio CD only)
- ◆ Adjustable Display Information and Brightness
- ◆ PURE DIRECT Function

SUPPLIED ACCESSORIES

Please check that you received all of the following parts:

Remote control

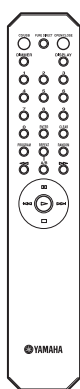

RCA stereo cable

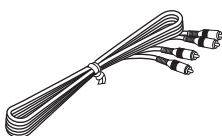

Power cable

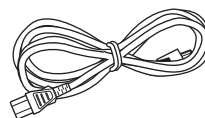

**Batteries (x 2)
(AA, R6, UM-3)**

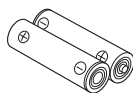

CONTROLS AND FUNCTIONS

Front panel

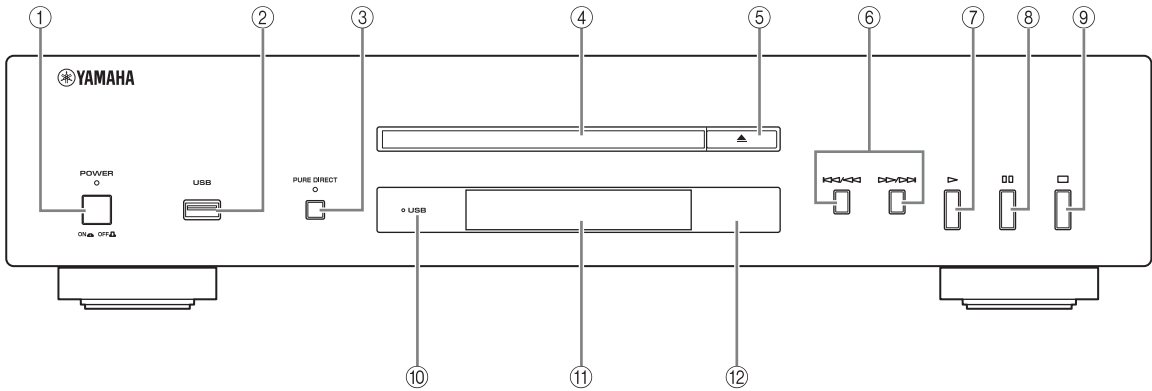

① POWER

Press to turn the power to ON/OFF.



The POWER indicator above lights up when this unit is turned on.

② USB port

Connect your USB device. See page 8 for details.

③ PURE DIRECT

Turn PURE DIRECT mode on or off to improve audio quality.



The PURE DIRECT indicator above lights up when this unit is in PURE DIRECT mode. See page 10 for details.

④ Disc tray

Load a disc.

⑤ (Open/Close)

Open or close the disc tray.

⑥ (Skip/Search backward),

(Skip/Search forward)

/ : Skip to the next track.

/ : Skip back to the beginning of the current track.

/ (twice): Skip to the previous track.

Press and hold / or / to search backward/ forward.



Each time you press and hold / or / , the search speed increases by 2 levels.

⑦ (Play)

Start playback.

⑧ (Pause)

Pause playback. Press or to resume playback.

⑨ (Stop)

Stop playback.

⑩ USB indicator

Lights on/off when this unit is in USB/disc mode, and blinks when this unit is reading the USB device.

⑪ Front panel display

Shows the current status of this unit.

⑫ Remote control sensor

Receives signals from the remote control.

Front panel display

Audio CD

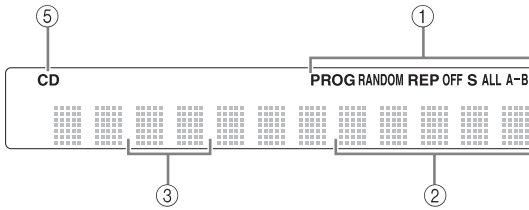

- ① Lights up the icon for the selected playback mode.
- ② Shows the time displays. (Refer to page 12.)
- ③ Shows the track number selected or being played back.
- ④ Shows the file number.
- ⑤ Lights up when this unit is in disc mode (refer to page 9) and also when an Audio CD is recognized on the tray.
- ⑥ Lights up when MP3 file is played back.
- ⑦ Lights up when WMA file is played back.

Data Disc USB

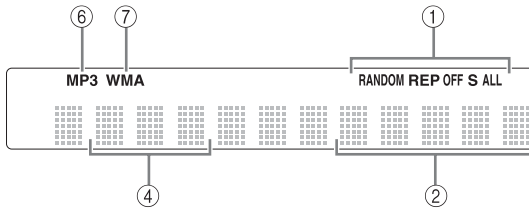

Remote control

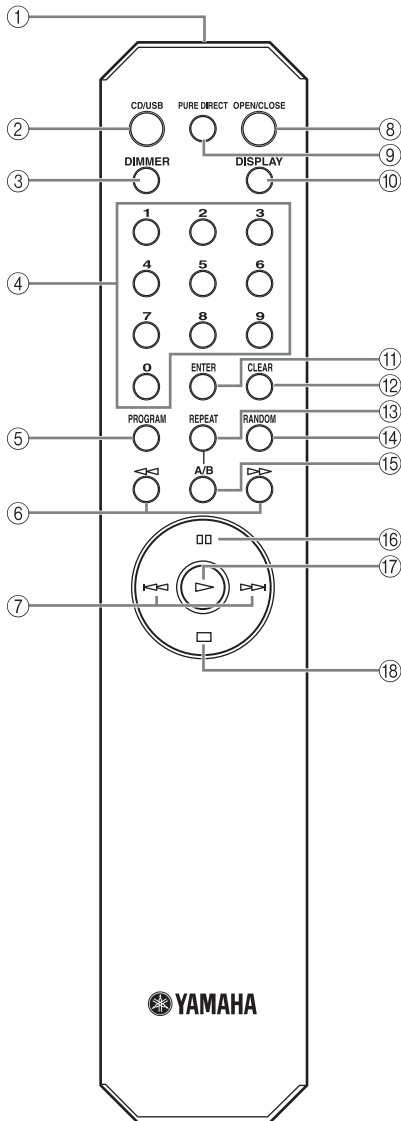

- ① **Infrared signal transmitter (p. 6)**
Send infrared signals to this unit.
- ② **CD/USB (p. 9)**
Switch between disc mode and USB mode.
- ③ **DIMMER (p. 12)**
Select brightness level for the front panel display.
- ④ **Numeric buttons (p. 10)**
Select a track directly.
- ⑤ **PROGRAM (p. 15)**
Turn program mode on or off.
- ⑥ **◀◀/▶▶ (Search backward/forward) (p. 11)**
Search tracks backward/forward.
- ⑦ **⏮/⏭ (Skip backward/forward) (p. 11)**
Skip to the next/previous track or skip back to the beginning of the current track.
- ⑧ **OPEN/CLOSE (p. 9)**
Open or close the disc tray.
- ⑨ **PURE DIRECT (p. 10)**
Turn PURE DIRECT mode on or off.
- ⑩ **DISPLAY (p. 12)**
Switch the time display.
- ⑪ **ENTER (p. 15)**
Confirm the track number when this unit is in program input mode.
- ⑫ **CLEAR (p. 16)**
Clear programmed track.
- ⑬ **REPEAT (p. 13)**
Repeat playback of a single track or all tracks.
- ⑭ **RANDOM (p. 13)**
Set random-sequence play.
- ⑮ **A/B (p. 14)**
Set repeat A-B.
- ⑯ **⏸ (Pause) (p. 10)**
Pause playback.
- ⑰ **▶ (Play) (p. 9)**
Start playback.
- ⑱ **⏹ (Stop) (p. 10)**
Stop playback.

Installing batteries in the remote control

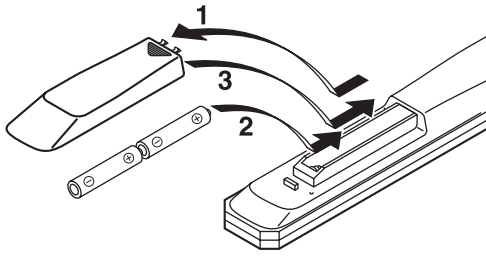

- 1** Press the ▼ part and slide the battery compartment cover off.
- 2** Insert two supplied batteries (AA, R6, UM-3) according to the polarity markings (+ and -) on the inside of the battery compartment.
- 3** Slide the cover back until it snaps into place.

■ Notes on batteries

- Change both batteries when the operation range of the remote control decreases.
- Use AA, R6, UM-3 batteries.
- Make sure that the polarities are correct. See the illustration inside the battery compartment.
- Remove the batteries if the remote control is not to be used for an extended period of time.
- Do not use old batteries together with new ones.
- Do not use different types of batteries (such as alkaline and manganese batteries) together. Read the packaging carefully as these different types of batteries may have the same shape and color.
- If the batteries have leaked, dispose of them immediately. Avoid touching the leaked material or letting it come into contact with clothing, etc. Clean the battery compartment thoroughly before installing new batteries.
- Do not throw away batteries with general house waste; dispose of them correctly in accordance with your local regulations.

Using the remote control

The remote control transmits a directional infrared beam. Be sure to aim the remote control directly at the remote control sensor on the front panel of this unit during operation.

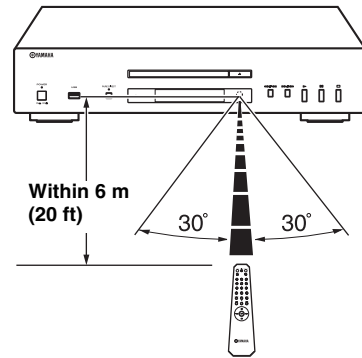

■ Handling the remote control

- The area between the remote control and this unit must be clear of large obstacles.
- Do not spill water or other liquids on the remote control.
- Do not drop the remote control.
- Do not leave or store the remote control in the following types of conditions:
 - high humidity, such as near a bath
 - high temperature, such as near a heater or a stove
 - extremely low temperatures
 - dusty places
- Do not expose the remote control sensor to strong lighting, in particular, an inverter type fluorescent lamp; otherwise, the remote control may not work properly. If necessary, position the unit away from direct lighting.

CONNECTIONS

Connecting your amplifier

CAUTION

- Before making any connection, switch OFF the power to the unit, the amplifier and any other component.
- Connections should be made to the correct input terminals of the amplifier or another component.
- If the placement of this unit causes noise to another equipment, such as a tuner, move them further away from each other.

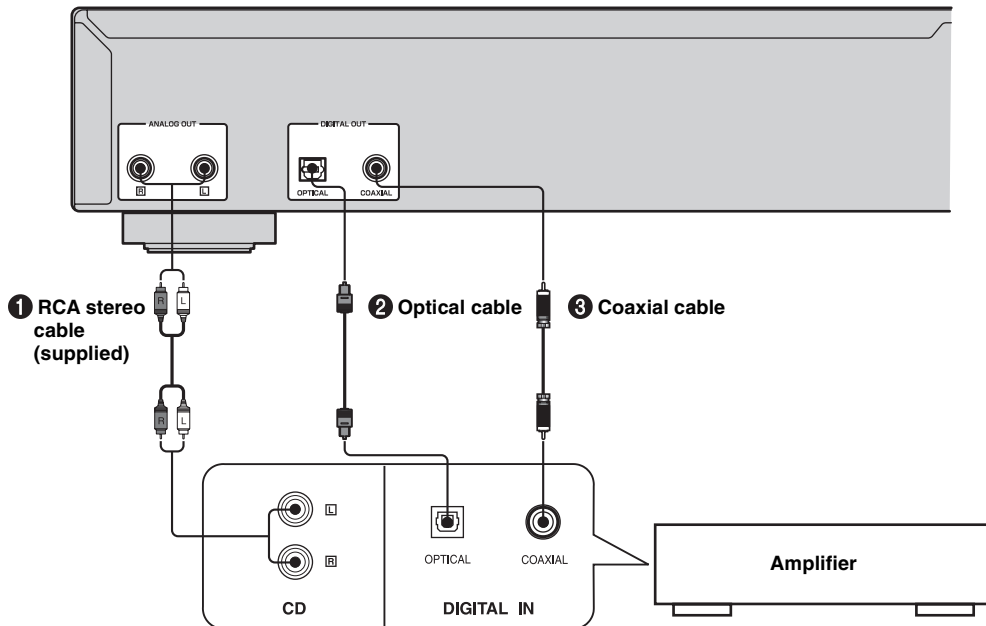

- The digital output is turned off when this unit is in PURE DIRECT mode.

To connect this unit to your amplifier, choose one of the ways listed below.

When the ANALOG OUT terminals of this unit are used (①)

Connect these terminals to the CD (or AUX) terminals of the amplifier by using a supplied RCA stereo cable. For details concerning these connections, refer to the operation instructions of the amplifier being used.

- Be sure that the left (L) and right (R) of these terminals are connected to the corresponding (left and right) terminals of the amplifier or other component.

When the DIGITAL OUT (OPTICAL) terminal of this unit is used (②)

Connect this terminal to the optical input terminal of an amplifier with a commercially available optical cable.

- Use a reliable optical cable.

When the DIGITAL OUT (COAXIAL) terminal of this unit is used (③)

Connect this terminal to the digital input terminal of an amplifier with a commercially available coaxial cable.

Connecting the supplied power cable

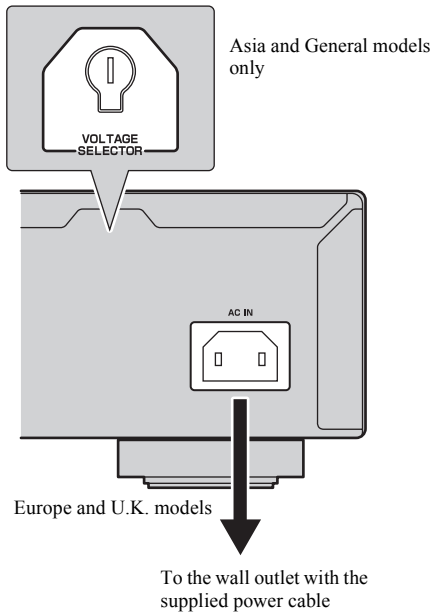

■ VOLTAGE SELECTOR (Asia and General models only)

The VOLTAGE SELECTOR on the rear panel of this unit must be set for your local main voltage BEFORE plugging the supplied power cable into the wall outlet. Improper setting of the VOLTAGE SELECTOR may cause damage to this unit and create a potential fire hazard.

Rotate the VOLTAGE SELECTOR clockwise or counterclockwise to the correct position using a straight slot screwdriver.

Voltages are as follows:

..... AC 110/120/220/230-240 V, 50/60 Hz

■ Connecting this unit to the wall outlet

Plug the supplied power cable into the AC IN on the rear panel of this unit and then plug the power cable into the wall outlet after all other connections are complete.

Connecting USB devices

This unit has a USB port and can access MP3 or WMA files saved on your USB device. Connect your USB device to the USB port on the front panel of this unit.

CAUTION

Do not disconnect your USB device while playing back from the USB device, or when the USB indicator blinks.

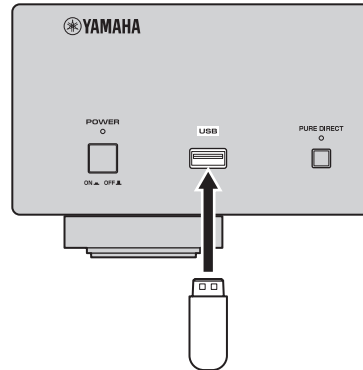

■ Supported USB devices

This unit supports USB mass storage class devices (e.g., flash memories, card readers or portable audio players) that use FAT16 or FAT32 format.

Notes

- Some devices may not work properly even if they meet the requirements.
- Do not connect devices other than USB mass storage class devices: USB chargers, USB hubs, PCs, external HDD, etc.
- When you insert two or more memory cards at the same time into a card reader connected to the USB port on this unit, only one of the memory cards is recognized.
- Yamaha and suppliers accept no liability for the loss of data saved on the USB devices connected to this unit. As a precaution, it is recommended that the files are made backup copies.
- Playability of and power supply to all kind of USB devices are not guaranteed.

This manual describes how to operate this unit by using the remote control. To operate this unit from the front panel, use the corresponding buttons on the front panel. The **Audio CD**, **Data Disc** and **USB** icons indicate music data formats that can be used in the operation.

BASIC OPERATION

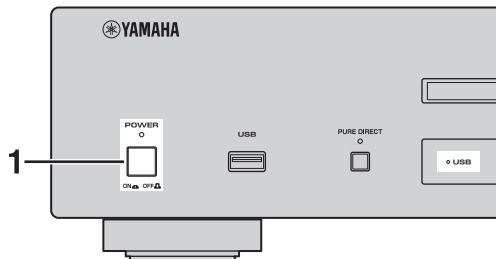

1 Press POWER to turn on the power.



2 Press CD/USB to switch between disc mode and USB mode.



When USB mode is selected, the USB indicator lights up, and when disc mode is selected, the USB indicator lights off.

This setting is retained even if you turn off this unit.

Starting playback

■ Playing back discs

Audio CD **Data Disc**

1 Press OPEN/CLOSE to open the disc tray, and load a disc.

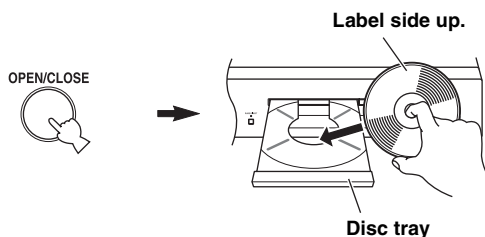

Notes

- When you load a disc, set the disc on the inside of the disc guides (4 marks on the disc tray).
- The disc may not be read correctly, if it is set incorrectly. In this case, open the disc tray and set the disc again.

2 Press OPEN/CLOSE to close the disc tray.



You can also close the disc tray by pressing \triangleright , a numeric button, or by pressing the front edge of the disc tray gently. If the tray is closed in one of these ways, playback starts automatically.

3 Press \triangleright to start playback.

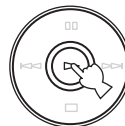

For an Audio CD, playback starts from the first track, and for a Data Disc, in alphanumeric order by filename.

Display information in step 2

Audio CD

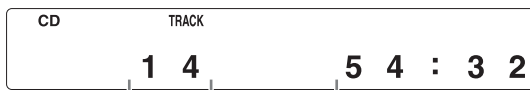

Total number of tracks Total recorded time of a disc

Data Disc



Total number of files

■ Playing back USB devices

USB

Connect your USB device to the USB port on the front panel. (For details, refer to page 8.)

When USB mode is selected (USB indicator lights up), first filename is displayed in the front panel display (refer to page 12), and playback starts automatically in order by date and time of creation if playable files are in the USB device.

To disconnect USB devices

Press  to stop playback, and then disconnect the USB device.

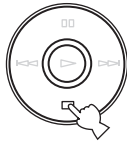

Note



Do not disconnect your USB device while playing back from the USB device, or when the USB indicator blinks.

Pausing playback

Audio CD Data Disc USB

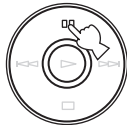
Press .





To resume playback, press  again (or press .

Stopping playback

Audio CD Data Disc USB

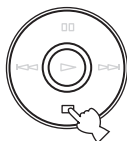
Press .



If you press  again, playback starts from the first track.

Turning off the power

Press POWER again.

If you turn off the power when disc mode is selected, the next time you turn the power on, playback starts automatically of the disc on the tray. If you turn off the power when USB mode is selected, playback will start automatically of the USB device connected.

Playing back a desired track

Audio CD

Select a desired track by using the numeric buttons.

Example: To select track number 12
Press “1”, and then press “2”.



Following information is displayed.

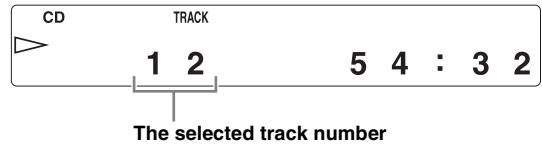

Playback starts in 2 seconds.

Note

This operation is not available for Data Disc and USB.



You can also select and playback a desired track during playback.

To improve audio quality (PURE DIRECT mode)

Audio CD Data Disc USB

Press PURE DIRECT.



This unit is set to PURE DIRECT mode.

- The PURE DIRECT indicator lights up.
- The digital output is turned off.
- The front panel display is turned off and only the minimum required indicators and messages are displayed during playback.

Note

Connect using the ANALOG OUT terminals when you use PURE DIRECT mode (refer to page 7).



- Press **PURE DIRECT** again to turn off PURE DIRECT mode.
- This setting is retained even if you turn off this unit.

Skipping to the beginning of a desired track

Audio CD

Data Disc

USB

To play back from the beginning of the next track, press **▶▶** once.

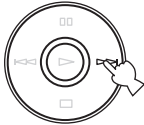

To play back from the beginning of the current track, press **◀◀** once.



To play back from the beginning of the previous track, press **◀◀** twice.



- These operations can also be performed for Data Disc/USB.
- These operations can also be performed when the unit is paused.
- These operations can also be performed using **◀◀◀◀/◀◀◀◀** and **▶▶▶▶/▶▶▶▶** on the front panel.

Advancing or reversing playback rapidly

Audio CD

Data Disc

USB

To advance rapidly, press **▶▶▶▶** once during playback.



To reverse rapidly, press **◀◀◀◀** once during playback.



To resume playback, press **▶** at the desired point.

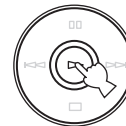

- These operations can also be performed for Data Disc/USB.
- The sound can be heard (although slightly garbled) during these operation in either direction. This is convenient for locating a precise position within a track, or for reviewing the contents quickly. Sound may not be heard depending on the MP3/WMA file.
- Each time you press **◀◀◀◀** or **▶▶▶▶**, the search speed increases by 2 levels.
- These operations can also be performed pressing and holding **◀◀◀◀/◀◀◀◀** or **▶▶▶▶/▶▶▶▶** on the front panel for more than 2 seconds.

Changing front panel display

■ When playing back an Audio CD

Audio CD

You can select the following front panel displays (① - ③) by pressing **DISPLAY**.

① Elapsed time of the current track (Default)



② Remaining time of the current track

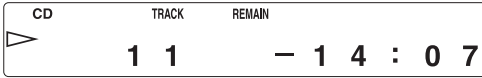

③ Remaining time of the disc

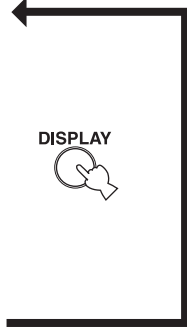
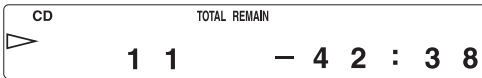

■ When playing back a Data Disc or USB device

Data Disc

USB

You can temporarily display the filename by pressing **DISPLAY**.

These front panel display examples are for an MP3 file.

① Elapsed time of the current track



② Filename*



Returns to the normal display after displaying a filename.

* 28 characters maximum

Note

This unit can only show alphanumeric characters.

Changing the brightness of the front panel display

Press **DIMMER** to change the brightness level for the front panel display.



Each time you press **DIMMER**, the brightness level changes in the following order:
Max (brightest) → Level1 (default) → Level2 → Level3 (darkest) → Max

Notes

- Brightness is slightly decreased during playback, except when the level is set to maximum.
- Brightness may temporarily be decreased for some operations, except when the level is set to maximum.
- This setting is retained even if you turn off this unit.

RANDOM-SEQUENCE PLAY

Audio CD

Data Disc

USB

You can play back the tracks in random sequence.

Note

These operations can also be performed for Data Disc/USB.

To perform random-sequence play

Press , and then, **RANDOM**.

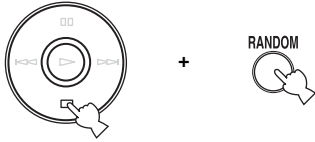

To cancel random-sequence play

Press .

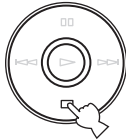

REPEAT PLAY

Repeating a selected item

Audio CD

Data Disc

USB

You can play back a single track or all tracks repeatedly by pressing **REPEAT** during playback. The repeat playback mode changes each time you press **REPEAT**.

S (Single repeat)

A single track is played back repeatedly.

ALL (Full repeat)

All tracks (the entire disc) are played back repeatedly.

Note

These operations can also be performed for Data Disc/USB.



Repeat play also works for program play and random-sequence play.

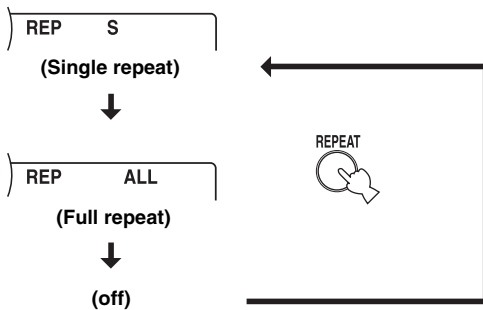

Repeat A-B

Audio CD

You can repeat a specified section of a track by pressing **A/B** during playback to set two points (start and end points).

1 Press **A/B** to select the start point of repeat play.

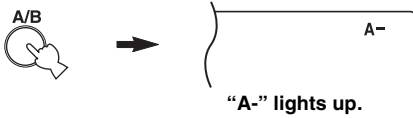

2 Press **A/B** to select the end point of repeat play.

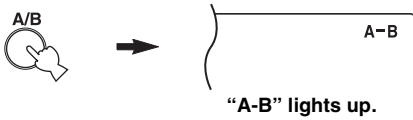

The selected section is played back repeatedly.

To cancel repeat A-B

Press **A/B** again to make "A-B" disappear from the front panel display.

Notes

- You cannot set repeat A-B from one track to another track.
- This operation is not available for Data Disc and USB.
- If you stop playback by pressing \square , repeat A-B is canceled.
- You cannot use repeat A-B when this unit is in PURE DIRECT mode.

PROGRAM PLAY

Audio CD

You can customize the playback order of up to 50 tracks stored on an Audio CD. This operation is not available for Data Disc and USB.

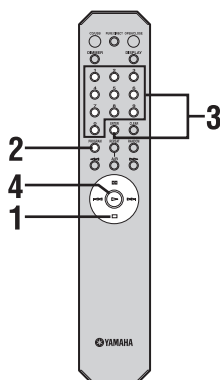

1 Press to stop playback.

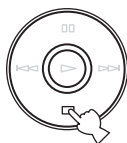

2 Press **PROGRAM**.



CD	TRACK	PROG
P 0 0	0 0 0	: 0 0

- In this mode, the front panel display shows as normally, even when this unit is in PURE DIRECT mode.

This unit is set to program input mode.

3 Program a desired track by pressing the corresponding numeric button and **ENTER**.



+



Following information is displayed.
When you press "6":

CD	TRACK	PROG
-	6	0 0 0 : 0 0

The selected track number

When you press **ENTER**:

CD	PROG
P 0 1	0 0 1 : 3 3

Total number of tracks currently programmed

Total time of the tracks currently programmed

Repeat this operation to program more tracks.
You can select the same track again.

Note

Pressing **PROGRAM** in program input mode exits to normal playback mode, though programmed tracks are stored.

4 Press to start program play.

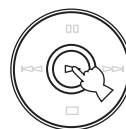

Following information is displayed.

CD	TRACK	PROG
▶	6	0 : 0 2

Current track

Elapsed time of the current track

Stopping program playback

Press .

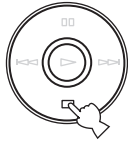

To restart program play, press  after pressing **PROGRAM**.

Playback starts from the first programmed track number.

Clearing programmed track

There are several methods, as described below.

- Clearing the last programmed track**
 Press **CLEAR** during program input mode.



Following information is displayed.

CD	PROG
P 0 5	0 1 8 : 5 4
Total number of the tracks currently programmed	Total time of the tracks currently programmed

The last programmed track is cleared.

- Clearing all programmed tracks**
 Press **CLEAR** after exiting program input mode.



Following information is displayed.

CD
P G M C L E A R

All programmed tracks are cleared.
 The display is turned off after 2 seconds.

Note

Switching to USB mode, opening the disc tray or switching off the **POWER** clears all programmed tracks.

NOTES ABOUT DISCS/MP3, WMA FILES

■ Discs playable with this unit

Audio CD Data Disc

This player is designed for playing back compact discs bearing the marks shown below. Never attempt to load any other type of disc into the unit. The unit can also play back 8-cm (3-inch) compact discs.



.... **Compact discs (digital audio)**
The most popular discs for commercially available audio CDs.



.... **CD-R, CD-RW digital audio discs**
Music CDs made by copying onto a CD-R or CD-RW (including MP3 or WMA format files).



Notes

- Be sure to use a CD-R or CD-RW disc made by a reliable manufacture.
- Be sure to use a CD-R or CD-RW disc which has at least one of the following phrases on the disc or disc case.
FOR CONSUMER USE
FOR CONSUMER USE
FOR MUSIC USE ONLY
- Be sure to use a finalized CD-R or CD-RW disc.



.... **CD-TEXT discs**
The discs recorded with text data such as album titles, track titles and artist names. Though these discs can be played back with ordinary CD players, the text data is not displayed.

Note

This compact disc player may not be able to play back some CD-RW discs or discs on which recording was not made correctly.

To prevent a malfunction of this unit:

- Do not use any nonstandard shaped disc (heart, etc.) available on the market because it might damage the unit.
- Do not use a disc with tape, stickers, or paste on it. If you use such a disc, the disc may get stuck in the unit, or damage to the unit may result.



■ About MP3 and WMA files

Data Disc USB

You can play back MP3 and WMA files recorded on a CD-R/CD-RW and those stored on a USB device.

MP3

MP3 is a standard technology and format for compressing an audio sequence into a small-sized file. However, the original level of sound quality is preserved during playback.

The playable formats are:

- MPEG-1 Audio Layer-3
Bitrate*: 32-320 kbps
Sampling frequency: 44.1/48/32 kHz
- MPEG-2 Audio Layer-3, 2
Bitrate*: 8-160 kbps
Sampling frequency: 24/22.05/16 kHz
- MPEG-2.5 Audio Layer-2
Bitrate*: 8-160 kbps
Sampling frequency: 12/11.025/8 kHz

* Variable bitrate is supported.

WMA

“WMA (Windows Media Audio)” is a Microsoft file format for encoding digital audio files similar to MP3 though can compress files at a higher rate than MP3.

The playable formats are:

- Version 8
- Version 9 (Standard and variable bitrates are supported. Professional and Lossless are not supported.)
- High Profile
Bitrate*: 32-320 kbps
Sampling frequency: 48/44.1/32 kHz
- Mid Profile
Bitrate: 16-32 kbps
Sampling frequency: 22.05/16 kHz

* Both constant and variable bitrates are supported.

Notes

- Playback for Data Disc starts in alphanumeric order.
- Playback for USB starts in order by date and time of creation.
- Copyright-protected WMA (DRM) files cannot be played back by this unit.
- The disc must be ISO9660 compatible.
- Text data contained in files is not displayed on this unit.
- The maximum file and folder numbers are as follows.

	Data Disc	USB
Maximum file number	512	999
Maximum folder number	255	255
Maximum file number per folder	511	255

■ Notes about handling compact discs

- Always handle a disc with care so that its surface is not scratched.

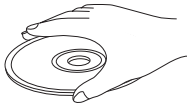

- Compact discs are not subjected to wear during playback, but damage to the disc surface when the disc is being handled can adversely affect the disc playback.
- Be sure to use a felt-tip pen or similar writing tool when writing on the label side of the disc. Do not use a ballpoint pen, pencil, or other hard-tipped writing tool, as these may damage the disc and may adversely affect the disc playback.
- Do not warp discs.
- When a disc is not being used, remove it from the unit and store in an appropriate case.
- When removing or storing a disc, be careful not to scratch the playing surface.
- Compact discs are not affected by small particles of dust or fingerprints on their playing surface, but even so they should be kept clean. Wipe by using a clean, dry cloth.

Do not wipe with a circular motion; wipe straight outward from the center.

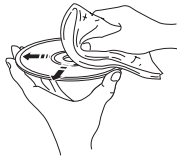

- Do not try to clean the disc's surface by using any type of disc cleaner, record spray, anti-static spray or liquid, or any other chemical-based liquid because such substances might irreparably damage the disc's surface.
- Do not expose discs to direct sunlight, high temperature or high humidity for a long period of time, as these might warp or otherwise damage the disc.



To play back an 8-cm (3-inch) CD

Place it in the inner recessed area of the disc tray. Do not put a normal (12-cm) CD on top of an 8-cm (3-inch) CD.

TROUBLESHOOTING

If the unit fails to operate normally, check the following points to determine whether the problem can be corrected by the simple measures suggested. If it cannot be corrected, or if the problem is not listed in the Problems column, disconnect the power cable and contact your authorized Yamaha dealer or service center for help.

Problems	Possible Causes	Solutions	Refer to page
This unit fails to turn on.	The power cable is not connected to the AC IN inlet on the rear panel or not plugged in the wall outlet.	Connect the power cable firmly.	8
The disc tray does not close completely.	A foreign object is obstructing the tray.	Carefully check the disc tray and remove the foreign object.	—
Disc playback does not start.	The disc is damaged.	Check the disc carefully; replace it if necessary.	—
	There is moisture on the laser pickup.	Wait 20 to 30 minutes after switching on the unit ON before trying to play back a disc.	—
	The disc is loaded upside down.	Reload the disc with the label side up.	9
	The disc is dirty.	Clean the disc.	18
	The format of the MP3 or WMA file is not compatible with this unit.	Replace the disc with a correctly recorded disc playable with this unit.	17
	The CD-RW (ReWritable) disc is not recorded correctly.	Replace the disc with a correctly recorded disc playable with this unit.	17
	The disc is a non-standard disc not playable with this unit.	Replace the disc with a correctly recorded disc playable with this unit.	17
	This unit is in USB mode.	Switch to disc mode by pressing CD/USB .	5, 9
USB playback does not start.	Improper USB device connections.	Connect the USB device again.	8
	The format of the MP3 or WMA file is not compatible with this unit.	Replace the file with a correctly recorded file playable with this unit.	17
	This unit is in disc mode.	Switch to USB mode by pressing CD/USB .	5, 9
Playback is delayed, or begins at the wrong place.	The disc may be scratched or damaged.	Check the disc carefully; replace it if necessary.	18
No sound.	Improper output cable connections.	Connect the cables properly. If the problem persists, the cables may be defective.	7
	Improper amplifier operation.	Set the amplifier controls to the correct input selection.	—
Sound of a component connected to the DIGITAL OUT jacks is not played.	PURE DIRECT is turned on.	Turn PURE DIRECT off. Or make an analog connection.	10
Sound “skips”.	This unit is being subjected to vibrations or impacts.	Relocate this unit.	—
	The disc is dirty.	Clean the disc.	18
Sound “hums”.	Improper cable connections.	Securely connect the audio cables. If the problem persists, the cables may be defective.	7
Noise from a nearby tuner.	The tuner is too close to this unit.	Move the tuner and this unit farther apart.	—
Noise from inside of the disc tray.	The disc may be warped.	Replace the disc.	—

Problems	Possible Causes	Solutions	Refer to page
The remote control does not work or function properly.	Wrong distance or angle.	The remote control functions within a maximum range of 6 m (20 ft) and no more than 30 degrees off-axis from the front panel.	6
	Direct sunlight or lighting (from an inverter type of fluorescent lamp, etc.) is striking the remote control sensor of this unit.	Reposition this unit.	—
	The batteries are weak.	Replace all batteries.	6

SPECIFICATIONS

Audio Section

- Frequency response 2 Hz - 20 kHz, ± 0.5 dB
- Harmonic distortion + noise (1 kHz) 0.002 % or less
- S/N ratio 110 dB or more
- Dynamic 100 dB or more
- Output voltage (1 kHz, 0 dB)..... 2.0 ± 0.3 V

Laser Diode Properties

- Material GaAlAs
- Wavelength 790 nm
- Laser Output..... max. 1.23 μW*

* This output is the value measured at a distance of about 200 mm from the objective lens surface on the Optical Pick-up Block.

General

- Power requirements
 - U.S.A. and Canada models.....AC 120 V, 60 Hz
 - Australia model AC 240 V, 50 Hz
 - Europe and U.K. models AC 220-240 V, 50 Hz
 - Asia and General modelsAC 110-120/220-240 V, 50/60 Hz
 - Korea modelAC 220 V, 60 Hz
 - China model.....AC 220 V, 50 Hz
- Power consumption 16 W
- Dimensions (W × H × D) 435 × 96 × 300 mm
- Weight 6.2 kg

Please note that all specifications are subject to change without notice.

Limited Guarantee for European Economic Area (EEA) and Switzerland

Thank you for having chosen a Yamaha product. In the unlikely event that your Yamaha product needs guarantee service, please contact the dealer from whom it was purchased. If you experience any difficulty, please contact Yamaha representative office in your country. You can find full details on our website (<http://www.yamaha-hifi.com/> or <http://www.yamaha-uk.com/> for U.K. resident).

The product is guaranteed to be free from defects in workmanship or materials for a period of two years from the date of the original purchase. Yamaha undertakes, subject to the conditions listed below, to have the faulty product or any part(s) repaired, or replaced at Yamaha's discretion, without any charge for parts or labour. Yamaha reserves the right to replace a product with that of a similar kind and/or value and condition, where a model has been discontinued or is considered uneconomic to repair.

Conditions

1. The original invoice or sales receipt (showing date of purchase, product code and dealer's name) MUST accompany the defective product, along with a statement detailing the fault. In the absence of this clear proof of purchase, Yamaha reserves the right to refuse to provide free of charge service and the product may be returned at the customer's expense.
2. The product MUST have been purchased from an AUTHORISED Yamaha dealer within the European Economic Area (EEA) or Switzerland.
3. The product must not have been the subject of any modifications or alterations, unless authorised in writing by Yamaha.
4. The following are excluded from this guarantee:
 - a. Periodic maintenance and repair or replacement of parts due to normal wear and tear.
 - b. Damage resulting from:
 - (1) Repairs performed by the customer himself or by an unauthorised third party.
 - (2) Inadequate packaging or mishandling, when the product is in transit from the customer. Please note that it is the customer's responsibility to ensure the product is adequately packaged when returning the product for repair.
 - (3) Misuse, including but not limited to (a) failure to use the product for its normal purpose or in accordance with Yamaha's instructions on the proper use, maintenance and storage, and (b) installation or use of the product in a manner inconsistent with the technical or safety standards in force in the country where it is used.
 - (4) Accidents, lightning, water, fire, improper ventilation, battery leakage or any cause beyond Yamaha's control.
 - (5) Defects of the system into which this product is incorporated and/or incompatibility with third party products.
 - (6) Use of a product imported into the EEA and/or Switzerland, not by Yamaha, where that product does not conform to the technical or safety standards of the country of use and/or to the standard specification of a product sold by Yamaha in the EEA and/or Switzerland.
 - (7) Non AV (Audio Visual) related products.
(Products subject to "Yamaha AV Guarantee Statement" are defined in our website at <http://www.yamaha-hifi.com/> or <http://www.yamaha-uk.com/> for U.K. resident.)
5. Where the guarantee differs between the country of purchase and the country of use of the product, the guarantee of the country of use shall apply.
6. Yamaha may not be held responsible for any losses or damages, whether direct, consequential or otherwise, save for the repair or replacement of the product.
7. Please backup any custom settings or data, as Yamaha may not be held responsible for any alteration or loss to such settings or data.
8. This guarantee does not affect the consumer's statutory rights under applicable national laws in force or the consumer's rights against the dealer arising from their sales/purchase contract.

Information for Users on Collection and Disposal of Old Equipment and Used Batteries



These symbols on the products, packaging, and/or accompanying documents mean that used electrical and electronic products and batteries should not be mixed with general household waste.

For proper treatment, recovery and recycling of old products and used batteries, please take them to applicable collection points, in accordance with your national legislation and the Directives 2002/96/EC and 2006/66/EC.



By disposing of these products and batteries correctly, you will help to save valuable resources and prevent any potential negative effects on human health and the environment which could otherwise arise from inappropriate waste handling.



For more information about collection and recycling of old products and batteries, please contact your local municipality, your waste disposal service or the point of sale where you purchased the items.

[Information on Disposal in other Countries outside the European Union]

These symbols are only valid in the European Union. If you wish to discard these items, please contact your local authorities or dealer and ask for the correct method of disposal.



Note for the battery symbol (bottom two symbol examples):

This symbol might be used in combination with a chemical symbol. In this case it complies with the requirement set by the Directive for the chemical involved.

Pb

ATTENTION : VEUILLEZ LIRE CE QUI SUIT AVANT D'UTILISER L'APPAREIL.

- 1 Pour utiliser l'appareil au mieux de ses possibilités, lisez attentivement ce mode d'emploi. Conservez-le soigneusement pour référence.
- 2 Installez cet appareil audio dans un endroit bien aéré, frais, sec et propre – à l'abri de la lumière directe du soleil, des sources de chaleur ou de vibration, des poussières, de l'humidité et du froid. Ménagez un espace libre d'au moins 10 cm au-dessus, 10 cm sur la gauche et la droite et 10 cm à l'arrière de l'appareil pour qu'il soit bien ventilé.
- 3 Placez l'appareil loin des équipements, moteurs et transformateurs électriques, pour éviter les ronflements parasites.
- 4 N'exposez pas l'appareil à des variations brutales de température, ne le placez pas dans un environnement très humide (par exemple dans une pièce contenant un humidificateur) car cela peut entraîner la condensation d'humidité à l'intérieur de l'appareil qui elle-même peut être responsable de secousse électrique, d'incendie, de dommage à l'appareil ou de blessure corporelle.
- 5 Evitez d'installer l'appareil dans un endroit où des objets peuvent tomber, ainsi que là où l'appareil pourrait être exposé à des éclaboussures ou des gouttes d'eau. Sur le dessus de l'appareil, ne placez pas :
 - D'autres appareils qui peuvent endommager la surface de l'appareil ou provoquer sa décoloration.
 - Des objets se consumant (par exemple, une bougie) qui peuvent être responsables d'incendie, de dommage à l'appareil ou de blessure corporelle.
 - Des récipients contenant des liquides qui peuvent être à l'origine de secousse électrique ou de dommage à l'appareil.
- 6 Ne couvrez pas l'appareil d'un journal, d'une nappe, d'un rideau, etc. car cela empêcherait l'évacuation de la chaleur. Toute augmentation de la température intérieure de l'appareil peut être responsable d'incendie, de dommage à l'appareil ou de blessure corporelle.
- 7 Ne branchez pas la fiche du cordon d'alimentation de l'appareil sur une prise secteur aussi longtemps que tous les raccordements n'ont pas été effectués.
- 8 Ne pas faire fonctionner l'appareil à l'envers. Il risquerait de chauffer et d'être endommagé.
- 9 N'exercez aucune force excessive sur les commutateurs, les boutons et les cordons.
- 10 Pour débrancher la fiche du cordon d'alimentation au niveau de la prise secteur, saisissez la fiche et ne tirez pas sur le cordon.
- 11 Ne nettoyez pas l'appareil au moyen d'un solvant chimique, ce qui pourrait endommager la finition.
- 12 N'alimentez l'appareil qu'à partir de la tension prescrite. Alimenter l'appareil sous une tension plus élevée est dangereux et peut être responsable d'incendie, de dommage à l'appareil ou de blessure corporelle. Yamaha ne saurait être tenue responsable des dommages résultant de l'alimentation de l'appareil sous une tension autre que celle prescrite.
- 13 Pour éviter les dommages dus à la foudre, débranchez le cordon d'alimentation de la prise secteur ou de l'appareil pendant les orages électriques.
- 14 Ne tentez pas de modifier ni de réparer l'appareil. Consultez le service Yamaha compétent pour toute réparation qui serait requise. Le coffret de l'appareil ne doit jamais être ouvert, quelle que soit la raison.
- 15 Si vous envisagez de ne pas vous servir de l'appareil pendant une longue période (par exemple, pendant les vacances), débranchez la fiche du cordon d'alimentation au niveau de la prise secteur.
- 16 Installez cet appareil à proximité de la prise secteur et à un emplacement où la fiche d'alimentation est facilement accessible.
- 17 Lisez la section intitulée « GUIDE DE DÉPANNAGE » où figurent une liste d'erreurs de manipulation ordinaires avant de conclure à une anomalie de l'appareil.
- 18 Avant de déplacer cet appareil, appuyez sur POWER pour le mettre hors tension, puis débranchez la fiche câble d'alimentation de la prise murale.
- 19 Les piles ne doivent pas être exposées à une chaleur extrême, par exemple au soleil, à une flamme, etc.
- 20 **VOLTAGE SELECTOR**
(Modèles pour l'Asie et Standard uniquement)
Le commutateur VOLTAGE SELECTOR placé sur le panneau arrière de cet appareil doit être convenablement positionné AVANT de brancher la fiche du cordon d'alimentation secteur. Les tensions d'alimentation possibles sont :
..... CA 110/120/220/230–240 V, 50/60 Hz

L'appareil est relié au bloc d'alimentation tant qu'il reste branché à la prise de courant murale, même si vous mettez l'appareil hors tension en appuyant sur POWER.

AVERTISSEMENT
POUR RÉDUIRE LES RISQUES D'INCENDIE OU DE SECOUSSE ÉLECTRIQUE, N'EXPOSEZ PAS CET APPAREIL À LA PLUIE OU À L'HUMIDITÉ.

SÉCURITÉ LASER

L'appareil utilise un laser. En raison des risques de blessure des yeux, le retrait du couvercle ou les réparations de l'appareil devront être confiés exclusivement à un technicien d'entretien qualifié.

DANGER

Risque d'exposition au laser en cas d'ouverture. Éviter toute exposition au faisceau. Lorsque cet appareil est branché à la prise de courant, ne pas approcher les yeux de l'ouverture du plateau changeur et des autres ouvertures pour regarder à l'intérieur.

Le laser de cet appareil peut émettre un rayonnement dépassant les limites de la classe 1.

TABLE DES MATIÈRES

INTRODUCTION

CARACTÉRISTIQUES.....	2
ACCESSOIRES FOURNIS.....	2
COMMANDES ET FONCTIONS.....	3
Panneau avant.....	3
Afficheur du panneau avant.....	4
Télécommande.....	5
Installation des piles dans la télécommande.....	6
Utilisation de la télécommande.....	6

PRÉPARATIONS

RACCORDEMENTS.....	7
Raccordement de votre amplificateur.....	7
Raccordement du cordon d'alimentation fourni.....	8
Raccordement de périphériques USB.....	8

OPÉRATIONS

FONCTIONNEMENT DE BASE.....	9
Lancement de la lecture.....	9
Suspension de la lecture.....	10
Arrêt de la lecture.....	10
Mise hors tension.....	10
Lecture de la plage souhaitée.....	10
Pour améliorer la qualité audio (mode PURE DIRECT).....	11
Retour au début d'une plage souhaitée.....	11
Avance ou retour rapide.....	11
Modification de l'afficheur du panneau avant.....	12
Modification de la luminosité de l'afficheur du panneau avant.....	12
LECTURE EN SÉQUENCE ALÉATOIRE.....	13
LECTURE RÉPÉTÉE.....	13
Répétition d'un élément sélectionné.....	13
Répétition A-B.....	14
LECTURE PROGRAMMÉE.....	15
Arrêt de la lecture programmée.....	16
Effacement d'une plage programmée.....	16

INFORMATIONS COMPLÉMENTAIRES

REMARQUES CONCERNANT LES DISQUES/ FICHIERS MP3, WMA.....	17
GUIDE DE DÉPANNAGE.....	19
CARACTÉRISTIQUES TECHNIQUES.....	20

■ À propos de ce manuel

- Le symbole  appelle votre attention sur un conseil d'utilisation.
- Dans ce manuel, les CD audio sont appelés « Audio CD », les disques MP3/WMA sont appelés « Data Disc » et les fichiers MP3/WMA enregistrés sur le périphérique USB sont appelés « USB ».
- Ce mode d'emploi a été imprimé avant la fabrication de l'appareil. Les caractéristiques et la présentation ont pu être modifiées à fin d'amélioration, etc. En cas de divergence entre le mode d'emploi et l'appareil, ce dernier prime.

CARACTÉRISTIQUES

- ◆ Sortie numérique optique
- ◆ Sortie numérique coaxiale
- ◆ Possibilité d'utiliser les disques CD-R, CD-RW (Pour plus de détails, reportez-vous à la page 17.)
- ◆ Possibilité d'utiliser les disques MP3, WMA
- ◆ Possibilité d'utiliser les fichiers MP3, WMA stockés sur un périphérique USB
- ◆ Lecture programmée (Audio CD uniquement)
- ◆ Lecture en séquence aléatoire
- ◆ Lecture répétée de plage unique/disque entier
- ◆ Lecture répétée A-B (Audio CD uniquement)
- ◆ Réglage des informations affichées et de la luminosité
- ◆ Fonction PURE DIRECT

ACCESSOIRES FOURNIS

Vérifiez que vous avez reçu tous les articles suivants :

Télécommande

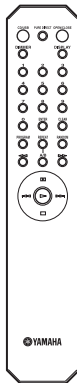

Câble stéréo RCA

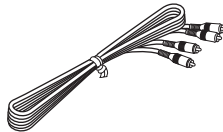

Cordon d'alimentation

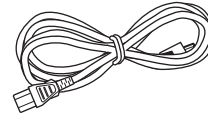

Piles (x 2)
(AA, R6, UM-3)

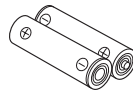

COMMANDES ET FONCTIONS

Panneau avant

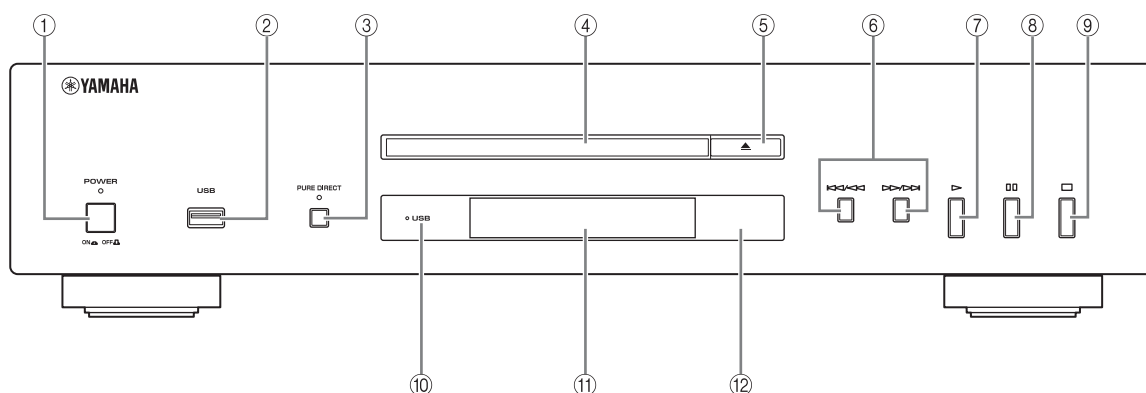

① POWER

Appuyez sur cette touche pour mettre l'appareil sous tension ou hors tension (ON/OFF).



Le témoin POWER situé au-dessus de cette touche s'allume lorsque l'appareil est sous tension.

② Port USB

Raccordez votre périphérique USB. Pour plus de détails, voir page 8.

③ PURE DIRECT

Activez ou désactivez le mode PURE DIRECT pour améliorer la qualité audio.



Le témoin PURE DIRECT situé au-dessus de cette touche s'allume lorsque l'appareil est en mode PURE DIRECT. Pour plus de détails, voir page 11.

④ Plateau du disque

Pour charger un disque.

⑤ (Ouvrir/Fermer)

Pour ouvrir ou fermer le plateau du disque.

⑥ (Sauter/Rechercher en arrière), (Sauter/Rechercher en avant)

: Pour passer à la plage suivante.

: Pour revenir au début de la plage en cours.

(à deux reprises) : Pour revenir à la plage précédente.

Maintenez la touche ou enfoncée pour effectuer une recherche vers l'arrière/avant.



Chaque fois que vous maintenez la touche ou enfoncée, la vitesse de recherche augmente de 2 niveaux.

⑦ (Lire)

Pour lancer la lecture.

⑧ (Pause)

Pour suspendre la lecture. Appuyez sur ou pour reprendre la lecture.

⑨ (Arrêter)

Pour arrêter la lecture.

⑩ Témoin USB

S'allume/s'éteint lorsque cet appareil est en mode USB/disque, et clignote si la lecture du périphérique USB est en cours.

⑪ Afficheur du panneau avant

Indique l'état actuel de l'appareil.

⑫ Capteur de télécommande

Reçoit les signaux émis par la télécommande.

Afficheur du panneau avant

Audio CD

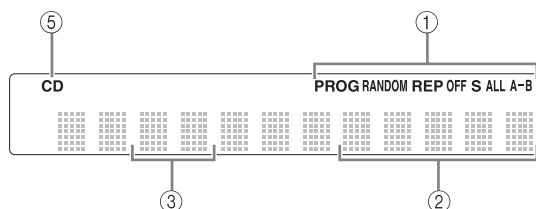

- ① Allume l'icône du mode de lecture sélectionné.
- ② Indique les affichages de temps.
(Pour plus de détails, reportez-vous à la page 12.)
- ③ Indique le numéro de la plage sélectionnée ou lue.
- ④ Indique le numéro de fichier.
- ⑤ S'allume lorsque cet appareil est en mode disque (reportez-vous à la page 9) et lorsqu'il reconnaît un Audio CD dans le plateau.
- ⑥ S'allume lors de la lecture d'un fichier MP3.
- ⑦ S'allume lors de la lecture d'un fichier WMA.

Data Disc USB

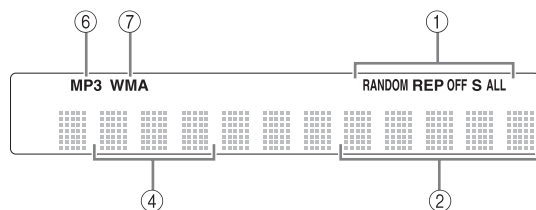

Télécommande

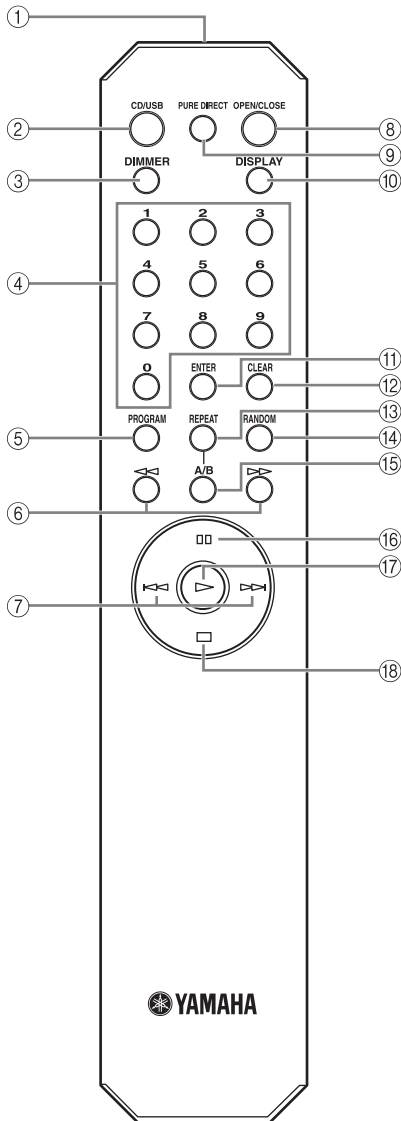

- ① **Émetteur de signal infrarouge (p. 6)**
Envoie des signaux infrarouges à cet appareil.
- ② **CD/USB (p. 9)**
Pour basculer entre le mode disque et le mode USB.
- ③ **DIMMER (p. 12)**
Pour sélectionner le niveau de luminosité de l'afficheur du panneau avant.
- ④ **Touches numériques (p. 10)**
Pour sélectionner directement une plage.
- ⑤ **PROGRAM (p. 15)**
Pour activer ou désactiver le mode de lecture programmée.
- ⑥ **◀◀/▶▶ (Rechercher en arrière/en avant) (p. 11)**
Pour effectuer une recherche en arrière/en avant.
- ⑦ **◀◀/▶▶ (Sauter en arrière/en avant) (p. 11)**
Pour passer à la plage suivante/précédente ou pour revenir au début de la plage en cours.
- ⑧ **OPEN/CLOSE (p. 9)**
Pour ouvrir ou fermer le plateau du disque.
- ⑨ **PURE DIRECT (p. 11)**
Pour activer ou désactiver le mode PURE DIRECT.
- ⑩ **DISPLAY (p. 12)**
Pour changer le mode d'affichage du temps.
- ⑪ **ENTER (p. 15)**
Pour confirmer le numéro de plage lorsque cet appareil est en mode d'entrée de lecture programmée.
- ⑫ **CLEAR (p. 16)**
Pour effacer la plage programmée.
- ⑬ **REPEAT (p. 13)**
Pour répéter la lecture d'une plage unique ou de toutes les plages.
- ⑭ **RANDOM (p. 13)**
Pour activer la lecture en séquence aléatoire.
- ⑮ **A/B (p. 14)**
Pour activer la répétition A-B.
- ⑯ **⏸ (Pause) (p. 10)**
Pour suspendre la lecture.
- ⑰ **▶ (Lire) (p. 9)**
Pour lancer la lecture.
- ⑱ **⏹ (Arrêter) (p. 10)**
Pour arrêter la lecture.

Installation des piles dans la télécommande

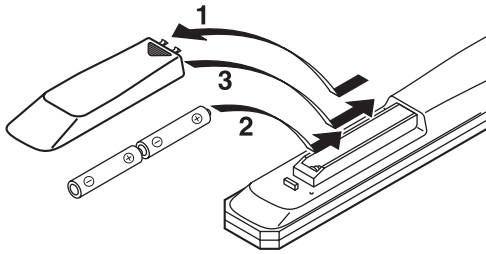

- 1 Appuyez sur la partie ▼ et faites glisser le couvercle du logement des piles pour le retirer.**
- 2 Insérez deux piles fournies (AA, R6, UM-3) en respectant les polarités (+ et -) indiquées dans le logement.**
- 3 Faites glisser le couvercle pour le remettre en place jusqu'à ce qu'il s'encliquette.**

■ Remarques concernant les piles

- Changez les deux piles lorsque vous remarquez que la portée de la télécommande est plus courte.
- Utilisez des piles AA, R6, UM-3.
- Assurez-vous que les pôles sont correctement orientés. Voir l'illustration à l'intérieur du logement des piles.
- Retirez les piles si la télécommande n'est pas utilisée pendant un certain temps.
- N'utilisez pas tout à la fois des piles neuves et des piles usagées.
- N'utilisez pas non plus des piles de deux types différents (par exemple, des piles alcalines et des piles au manganèse). Lisez attentivement les indications indiquées sur l'emballage, car leur forme et leur couleur peuvent être identiques alors que leur type diffère.
- Si les piles ont fui, mettez-les au rebut immédiatement. Dans la mesure du possible, ne touchez pas le produit qui a fui et évitez qu'il ne vienne en contact avec vos vêtements, etc. Nettoyez soigneusement le logement des piles avant de mettre en place des piles neuves.
- Ne vous débarrassez pas des piles comme s'il s'agissait d'ordures ménagères ; traitez-les conformément à la réglementation locale.

Utilisation de la télécommande

La télécommande émet un faisceau infrarouge directionnel.

Veillez à diriger la télécommande directement vers le capteur de télécommande situé sur le panneau avant de cet appareil pendant le fonctionnement.

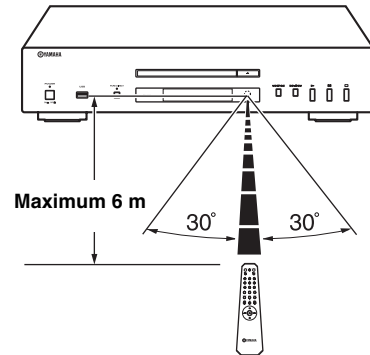

■ Manipulation de la télécommande

- Entre la télécommande et l'appareil, l'espace doit être libre d'obstacle.
- Ne renversez pas d'eau ou d'autre liquide sur la télécommande.
- Ne laissez pas tomber la télécommande.
- Ne conservez pas ou ne rangez pas la télécommande dans les endroits suivants :
 - très humides, par exemple près d'un bain
 - très chauds, par exemple près d'un appareil de chauffage ou d'un poêle
 - exposés à des températures très basses
 - poussiéreux
- N'exposez pas le capteur de télécommande à une lumière puissante, en particulier à une lampe fluorescente à onduleur, sinon la télécommande ne fonctionnera pas correctement. Le cas échéant, faites en sorte que le boîtier ne soit pas directement éclairé.

RACCORDEMENTS

Raccordement de votre amplificateur

ATTENTION

- Avant d'établir une connexion, veillez à ce que l'appareil, l'amplificateur et tous les autres composants soient hors tension.
- Lors des connexions, veillez à ce que les bornes d'entrée de l'amplificateur ou de tout autre composant soient celles appropriées.
- Il se peut que des parasites soient évidents si cet appareil est proche d'un autre élément tel qu'un tuner. Dans une telle situation, éloigner les appareils les uns des autres afin d'éliminer ces parasites.

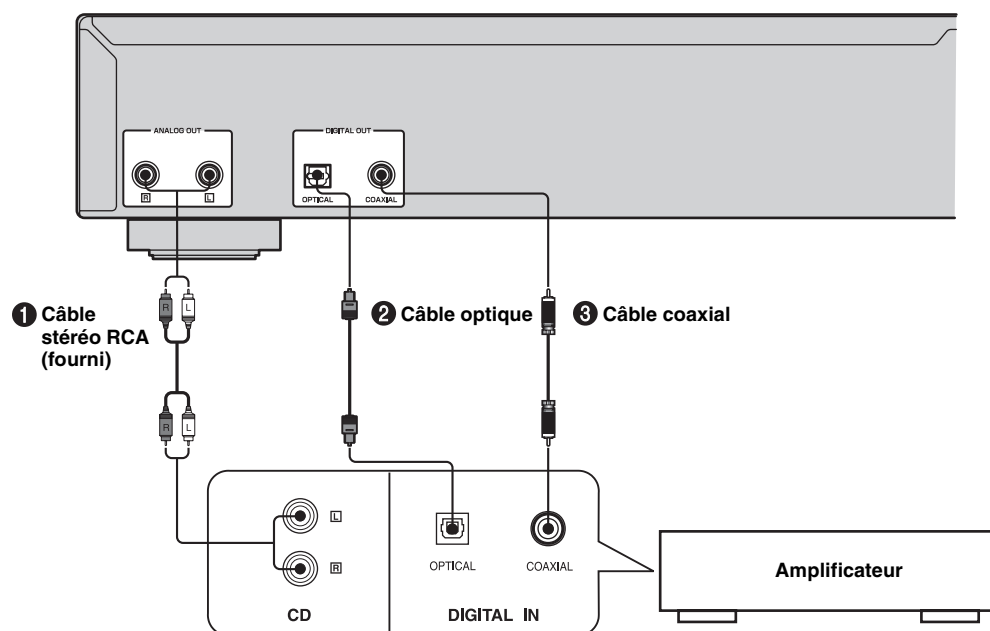

- La sortie numérique est désactivée lorsque cet appareil est en mode PURE DIRECT.

Pour raccorder cet appareil à votre amplificateur, choisissez l'une des méthodes ci-dessous.

Lors de l'utilisation des bornes ANALOG OUT de cet appareil (①)

Raccordez ces bornes aux bornes CD (ou AUX) de l'amplificateur à l'aide du câble stéréo RCA fourni. Pour plus de détails concernant ces connexions, reportez-vous au mode d'emploi de l'amplificateur utilisé.

- Veillez à ce que le câble provenant des bornes de sortie gauche (L) et droite (R) soit raccordé aux bornes correspondantes (gauche et droite) de l'amplificateur ou de l'autre composant.

Lors de l'utilisation de la borne DIGITAL OUT (OPTICAL) de cet appareil (②)

Raccordez cette borne à la borne d'entrée optique d'un amplificateur à l'aide d'un câble optique disponible sur le marché.

- Utilisez un câble optique fiable.

Lors de l'utilisation de la borne DIGITAL OUT (COAXIAL) de cet appareil (③)

Raccordez cette borne à la borne d'entrée numérique d'un amplificateur à l'aide d'un câble coaxial disponible sur le marché.

Raccordement du cordon d'alimentation fourni

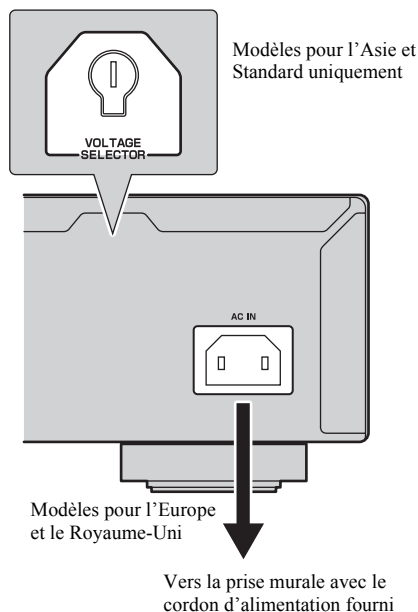

■ VOLTAGE SELECTOR (Modèles pour l'Asie et Standard uniquement)

Le sélecteur VOLTAGE SELECTOR situé sur le panneau arrière de cet appareil doit être réglé sur votre tension secteur locale AVANT le raccordement du câble d'alimentation fourni à la prise murale.

Un réglage incorrect du sélecteur VOLTAGE SELECTOR peut endommager l'appareil et créer un risque d'incendie.

Tournez le sélecteur VOLTAGE SELECTOR dans le sens horaire ou antihoraire pour le mettre en position correcte à l'aide d'un tournevis.

Les tensions sont les suivantes :

..... CA 110/120/220/230-240 V, 50/60 Hz

■ Raccordement de cet appareil à la prise murale

Branchez le cordon d'alimentation fourni sur la prise AC IN située sur le panneau arrière de cet appareil, puis sur la prise murale une fois les autres connexions établies.

Raccordement de périphériques USB

Cet appareil est équipé d'un port USB et peut accéder aux fichiers MP3 ou WMA enregistrés sur votre périphérique USB. Raccordez votre périphérique USB au port USB situé sur le panneau avant de cet appareil.

ATTENTION

Ne débranchez pas votre périphérique USB lors de la lecture des données du périphérique USB, ou lorsque le témoin USB clignote.

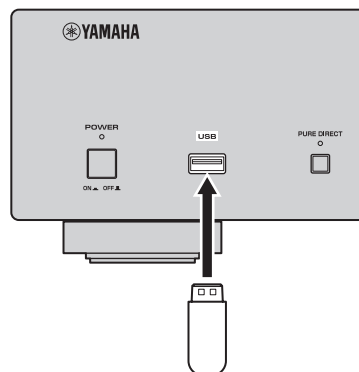

■ Périphériques USB pris en charge

Cet appareil prend en charge les périphériques de stockage de masse USB (tels que les mémoires flash, les lecteurs de carte ou les lecteurs audio portables) qui utilisent le format FAT16 ou FAT32.

Remarques

- Il se peut que certains appareils ne fonctionnent pas correctement même s'ils répondent aux conditions requises.
- Ne raccordez pas de périphériques autres que des périphériques de stockage de masse USB : chargeur USB, concentrateurs USB, PC, disques durs externes, etc.
- Lorsque vous insérez plusieurs cartes mémoire simultanément dans un lecteur de carte raccordé au port USB, une seule des cartes mémoire est reconnue.
- Yamaha et ses fournisseurs ne peuvent être tenus responsables de la perte de données enregistrées sur les périphériques USB raccordés à cet appareil. Par précaution, il est recommandé de créer des copies de sauvegarde des fichiers.
- La possibilité d'utiliser et d'alimenter tous les types de périphériques USB n'est pas garantie.

Ce mode d'emploi décrit la manière de faire fonctionner cet appareil au moyen de la télécommande.

Pour faire fonctionner cet appareil au moyen des commandes du panneau avant, utilisez les touches correspondantes du panneau avant.

Les icônes **Audio CD**, **Data Disc** et **USB** indiquent les formats de données musicales pouvant être utilisés lors de l'opération.

FUNCTIONNEMENT DE BASE

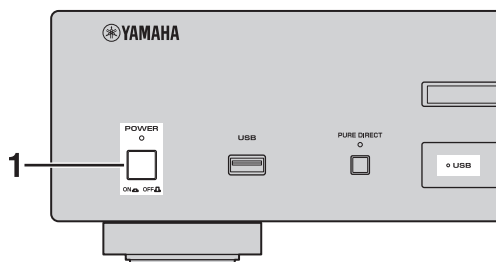

1 Appuyez sur la touche **POWER** pour mettre l'appareil sous tension.

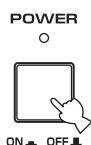

2 Appuyez sur **CD/USB** pour basculer entre le mode disque et le mode USB.



Lorsque le mode USB est sélectionné, le témoin USB s'allume et lorsque le mode disque est sélectionné, le témoin USB s'éteint.

Ce réglage est conservé, même si vous mettez cet appareil hors tension.

Lancement de la lecture

■ Lecture de disques

Audio CD

Data Disc

1 Appuyez sur **OPEN/CLOSE** pour ouvrir le plateau du disque et charger un disque.

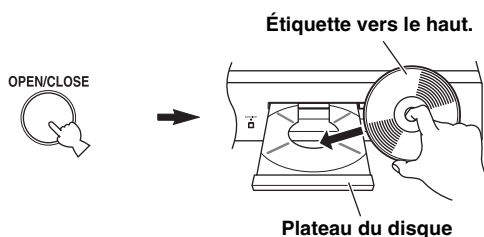

Remarques

- Lorsque vous chargez un disque, installez-le à l'intérieur des guides de disque (4 repères indiqués sur le plateau du disque).
- Si le disque n'est pas correctement installé, l'appareil ne peut pas le lire. Dans ce cas, ouvrez le plateau du disque et réinstallez le disque.

2 Appuyez sur **OPEN/CLOSE** pour fermer le plateau du disque.



Vous pouvez également fermer le plateau du disque en appuyant sur ou sur une touche numérique, ou encore en appuyant délicatement sur le bord avant du plateau du disque. Si vous avez refermé le plateau de l'une de ces manières, la lecture commence automatiquement.

3 Appuyez sur pour lancer la lecture.

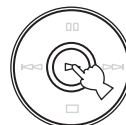

Pour les Audio CD, la lecture commence à la première plage et pour les Data Disc, elle s'effectue par ordre alphanumérique des noms de fichier.

Informations affichées à l'étape 2

Audio CD



Nombre total de plages

Durée totale d'enregistrement du disque

Data Disc



Nombre total de fichiers

■ Lecture de périphériques USB

USB

Raccordez votre périphérique USB au port USB situé sur le panneau avant. (Pour plus de détails, reportez-vous à la page 8.)

Lorsque le mode USB est sélectionné (le témoin USB s'allume), le premier nom de fichier apparaît sur l'afficheur du panneau avant (reportez-vous à la page 12) et la lecture démarre automatiquement dans l'ordre, selon la date et l'heure de création si le périphérique USB contient des fichiers lisibles.

Pour débrancher les périphériques USB

Appuyez sur pour arrêter la lecture, puis débranchez le périphérique USB.



Remarque

Ne débranchez pas votre périphérique USB lors de la lecture des données du périphérique USB, ou lorsque le témoin USB clignote.

Suspension de la lecture

Audio CD

Data Disc

USB

Appuyez sur .

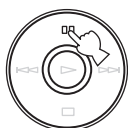

Pour reprendre la lecture, appuyez à nouveau sur (ou appuyez sur)

Arrêt de la lecture

Audio CD

Data Disc

USB

Appuyez sur .

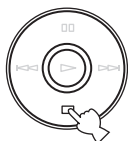

Si vous appuyez à nouveau sur , la lecture commence à partir de la première plage.

Mise hors tension

Appuyez à nouveau sur POWER.

Si vous mettez l'appareil hors tension alors que le mode disque est sélectionné, à la prochaine mise sous tension, la lecture du disque inséré dans le plateau démarre automatiquement. Si vous mettez l'appareil hors tension alors que le mode USB est sélectionné, la lecture du périphérique USB raccordé démarre automatiquement.

Lecture de la plage souhaitée

Audio CD

Sélectionnez une plage de votre choix à l'aide des touches numériques.

Exemple : Pour sélectionner la plage numéro 12 Appuyez sur « 1 », puis sur « 2 ».

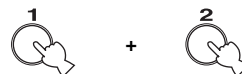

Les informations suivantes s'affichent.

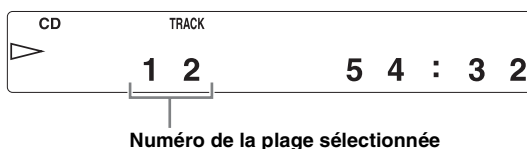

La lecture démarre dans les 2 secondes.

Remarque

Cette opération n'est pas disponible pour les Data Disc et les USB.



Vous pouvez également sélectionner et lire une plage de votre choix pendant la lecture.

Pour améliorer la qualité audio (mode PURE DIRECT)

Audio CD

Data Disc

USB

Appuyez sur PURE DIRECT.



Cet appareil est en mode PURE DIRECT.

- Le témoin PURE DIRECT s'allume.
- La sortie numérique est désactivée.
- L'afficheur du panneau avant est désactivé seuls les témoins et les messages minimum requis sont affichés pendant la lecture.

Remarque

Effectuez le raccordement aux bornes ANALOG OUT lorsque vous utilisez le mode PURE DIRECT (reportez-vous à la page 7).



- Appuyez à nouveau sur PURE DIRECT pour désactiver le mode PURE DIRECT.
- Ce réglage est conservé, même si vous mettez cet appareil hors tension.

Retour au début d'une plage souhaitée

Audio CD

Data Disc

USB

Pour lancer la lecture à partir du début de la plage suivante, appuyez à une reprise sur $\triangleright \triangleright$.

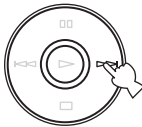

Pour lancer la lecture à partir du début de la plage en cours, appuyez à une reprise sur $\triangleleft \triangleleft$.



Pour lancer la lecture à partir du début de la plage précédente, appuyez à deux reprises sur $\triangleleft \triangleleft$.



- Ces opérations peuvent également être exécutées pour les Data Disc/USB.
- Ces opérations peuvent également être effectuées lorsque l'appareil est en mode pause.
- Ces opérations peuvent également être effectuées à l'aide des touches $\triangleleft \triangleleft / \triangleleft \triangleleft$ et $\triangleright \triangleright / \triangleright \triangleright$ du panneau avant.

Avance ou retour rapide

Audio CD

Data Disc

USB

Pour avancer rapidement, appuyez à une reprise sur $\triangleright \triangleright$ pendant la lecture.



Pour reculer rapidement, appuyez à une reprise sur $\triangleleft \triangleleft$ pendant la lecture.



Pour reprendre la lecture, appuyez sur \triangleright au point souhaité.

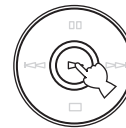

- Ces opérations peuvent également être exécutées pour les Data Disc/USB.
- Pendant ces opérations, le son peut être reproduit (même s'il est légèrement brouillé) dans l'un ou l'autre sens. Cela peut être utile pour repérer une position précise dans une plage, ou pour vérifier rapidement le contenu. Selon le fichier MP3/WMA, il se peut qu'aucun son ne soit reproduit.
- Chaque fois que vous appuyez sur la touche $\triangleleft \triangleleft$ ou $\triangleright \triangleright$, la vitesse de recherche augmente de 2 niveaux.
- Ces opérations peuvent également être effectuées en maintenant les touches $\triangleleft \triangleleft / \triangleleft \triangleleft$ ou $\triangleright \triangleright / \triangleright \triangleright$ du panneau avant enfoncées pendant plus de 2 secondes.

Modification de l'afficheur du panneau avant

■ Lors de la lecture d'un Audio CD

Audio CD

Vous pouvez sélectionner les affichages suivants du panneau avant (① - ③) en appuyant sur **DISPLAY**.

① Temps écoulé de la plage en cours (par défaut)

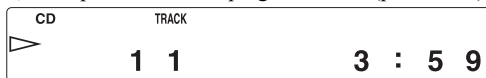

② Temps restant de la plage en cours

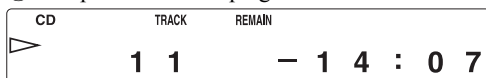

③ Temps restant du disque

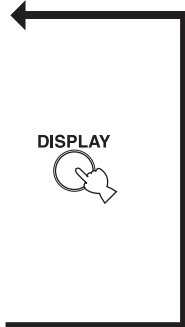
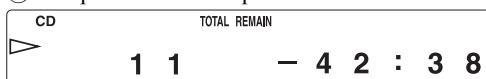

■ Lors de la lecture d'un Data Disc ou d'un périphérique USB

Data Disc

USB

Vous pouvez afficher temporairement le nom du fichier en appuyant sur **DISPLAY**.

Ces exemples d'affichages du panneau avant s'appliquent à un fichier MP3.

① Temps écoulé de la plage en cours

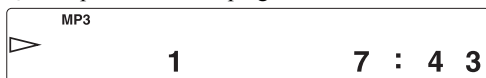

② Nom de fichier*

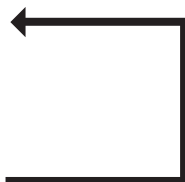

Revient en mode d'affichage normal après l'affichage d'un nom de fichier.

* 28 caractères maximum

Remarque

Cet appareil ne peut afficher que des caractères alphanumériques.

Modification de la luminosité de l'afficheur du panneau avant

Appuyez sur **DIMMER** pour modifier le niveau de luminosité de l'afficheur du panneau avant.



Chaque fois que vous appuyez sur **DIMMER**, le niveau de luminosité change dans l'ordre suivant :

Max (le plus lumineux) → Level1 (par défaut) → Level2 → Level3 (le plus sombre) → Max

Remarques

- La luminosité est légèrement réduite pendant la lecture, sauf si le niveau est réglé au maximum.
- La luminosité peut être temporairement réduite pendant certaines opérations, sauf si le niveau est réglé au maximum.
- Ce réglage est conservé, même si vous mettez cet appareil hors tension.

LECTURE EN SÉQUENCE ALÉATOIRE

Audio CD

Data Disc

USB

Vous pouvez lire les plages en séquence aléatoire.

Pour effectuer une lecture en séquence aléatoire

Appuyez sur , puis sur **RANDOM**.

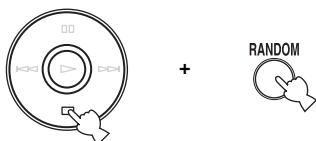

Remarque

Ces opérations peuvent également être exécutées pour les Data Disc/USB.

Pour annuler la lecture en séquence aléatoire

Appuyez sur .

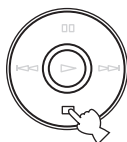

LECTURE RÉPÉTÉE

Répétition d'un élément sélectionné

Audio CD

Data Disc

USB

Vous pouvez lire une plage unique ou l'ensemble des plages de manière répétée en appuyant sur **REPEAT** pendant la lecture. Le mode de lecture répétée change à chaque appui de la touche **REPEAT**.

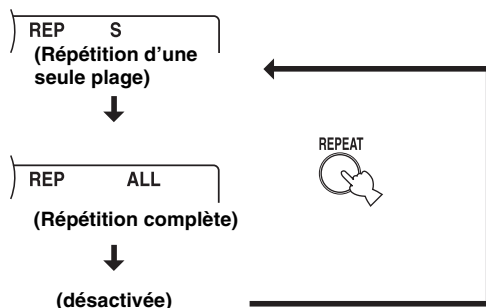

S (Répétition d'une seule plage)

Une même plage est lue de manière répétée.

ALL (Répétition complète)

Toutes les plages (le disque entier) sont lues de manière répétée.

Remarque

Ces opérations peuvent également être exécutées pour les Data Disc/USB.



La lecture répétée fonctionne également pour la lecture programmée et la lecture en séquence aléatoire.

Répétition A-B

Audio CD

Vous pouvez répéter une section particulière d'une plage en appuyant sur la touche **A/B** pendant la lecture afin de définir deux points (points de départ et de fin).

1 Appuyez sur A/B pour sélectionner le point de départ de la lecture répétée.

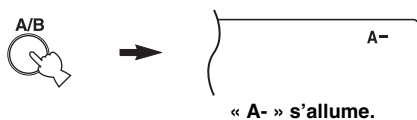

2 Appuyez sur A/B pour sélectionner le point de fin de la lecture répétée.

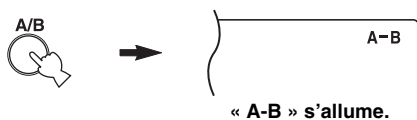

La section sélectionnée est lue de manière répétée.

Pour annuler la répétition A-B

Appuyez à nouveau sur **A/B** pour que l'indication « A-B » disparaisse de l'afficheur du panneau avant.

Remarques

- Vous ne pouvez pas sélectionner la répétition A-B d'une plage à une autre.
- Cette opération n'est pas disponible pour les Data Disc et les USB.
- Si vous arrêtez la lecture en appuyant sur , la répétition A-B est annulée.
- Vous ne pouvez pas utiliser la répétition A-B lorsque cet appareil est en mode PURE DIRECT.

LECTURE PROGRAMMÉE

Audio CD

Vous pouvez personnaliser l'ordre de lecture de 50 plages maximum enregistrées sur un CD audio. Cette opération n'est pas disponible pour les Data Disc et les USB.

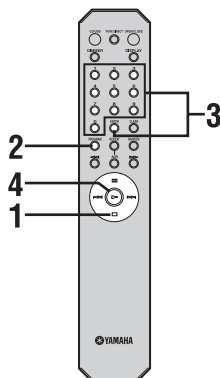

1 Appuyez sur  pour arrêter la lecture.

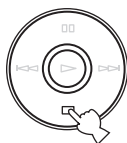

2 Appuyez sur PROGRAM.

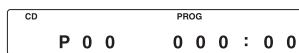

- Dans ce mode, l'afficheur du panneau avant indique les informations habituelles, même si cet appareil est en mode PURE DIRECT.

Cet appareil est en mode d'entrée de lecture programmée.

3 Programmez la plage souhaitée en sélectionnant la touche numérique correspondante et en appuyant sur ENTER.



+



Les informations suivantes s'affichent. Lorsque vous appuyez sur « 6 » :

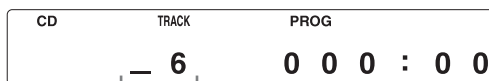

Numéro de la plage sélectionnée

Lorsque vous appuyez sur ENTER :



Nombre total de plages actuellement programmées

Durée totale des plages actuellement programmées

Répétez cette opération pour programmer d'autres plages.

Vous pouvez sélectionner à nouveau la même plage.

Remarque

Si vous appuyez sur PROGRAM en mode d'entrée de lecture programmée, l'appareil revient en mode de lecture normale, mais les plages programmées sont mémorisées.

4 Appuyez sur  pour lancer la lecture programmée.

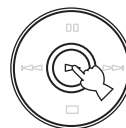

Les informations suivantes s'affichent.

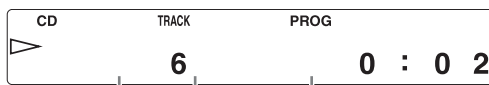

Plage en cours

Temps écoulé de la plage en cours

Arrêt de la lecture programmée

Appuyez sur .

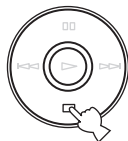

Pour redémarrer la lecture programmée, appuyez sur **PROGRAM**, puis sur .

La lecture commence à partir du premier numéro de plage programmé.

Effacement d'une plage programmée

Vous disposez de différentes méthodes (voir description ci-dessous).

■ Effacement de la dernière plage programmée

Appuyez sur **CLEAR** en mode d'entrée de lecture programmée.



Les informations suivantes s'affichent.

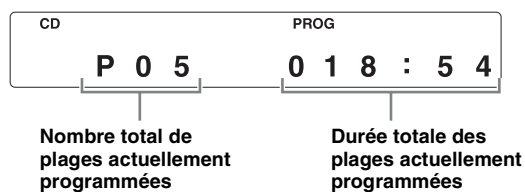

La dernière plage programmée est effacée.

■ Effacement de toutes les plages programmées

Appuyez sur **CLEAR** lorsque vous avez quitté le mode d'entrée de lecture programmée.



Les informations suivantes s'affichent.



Toutes les plages programmées sont effacées.
L'affichage s'éteint après 2 secondes.

Remarque

Le passage en mode USB, l'ouverture du plateau du disque ou la mise hors tension de l'appareil à l'aide de la touche **POWER** entraînent l'effacement de l'ensemble des plages programmées.

REMARQUES CONCERNANT LES DISQUES/FICHIERS MP3, WMA

■ Disques pouvant être lus sur cet appareil

Audio CD Data Disc

Cet appareil est destiné exclusivement à la lecture de disque compact portant les marques indiquées ci-dessous. Aucun autre disque ne doit être mis en place dans ce lecteur. L'appareil peut aussi lire des disques compacts de 8 cm.



.... Disques compacts (audionumériques)

CD audio les plus couramment utilisés disponibles sur le marché.



.... Disques audionumériques CD-R, CD-RW

CD de musique réalisés par copie de fichiers (y compris MP3 ou WMA) sur un CD-R ou CD-RW.



Remarques

- Veillez à utiliser un disque CD-R ou CD-RW provenant d'un fabricant fiable.
- Veillez à utiliser un disque CD-R ou CD-RW portant au moins une des phrases suivantes sur le disque ou sur le boîtier du disque.
FOR CONSUMER
FOR CONSUMER USE
FOR MUSIC USE ONLY
- N'oubliez pas de finaliser vos CD-R ou CD-RW.



.... Disques CD-TEXT

Disques enregistrés avec des données textuelles telles que le titre des albums, le titre des pages et le nom des artistes. Ces disques peuvent être lus avec des lecteurs de disque compact ordinaires ; toutefois, les données textuelles ne peuvent pas être affichées.

Remarque

Il est possible que ce lecteur de disque compact ne puisse pas effectuer la lecture de certains disques CD-RW ou de disques sur lesquels l'enregistrement n'a pas été effectué correctement.

Pour éviter toute anomalie de fonctionnement sur cet appareil :

- N'utilisez pas de disques de formes non standard (cœur, etc.) en vente sur le marché, car ils risquent d'abîmer l'appareil.
- N'utilisez pas de disques comportant du ruban adhésif, des joints ou de la colle. Sinon, ce disque risque de se coincer dans l'appareil et de l'endommager.



■ À propos des fichiers MP3 et WMA

Data Disc USB

Vous pouvez lire des fichiers MP3 et WMA enregistrés sur un CD-R/CD-RW et ceux stockés sur un périphérique USB.

MP3

Le format MP3 est une technologie standardisée et un format permettant de compresser les fichiers audio en fichiers de plus petite taille, tout en préservant la qualité originale du son lors de la lecture. Cependant, le niveau de qualité audio d'origine est préservé pendant la lecture. Les formats lisibles sont les suivants :

- MPEG-1 Audio Layer-3
Débit binaire* : 32-320 kbits/s
Fréquence d'échantillonnage : 44,1/48/32 kHz
 - MPEG-2 Audio Layer-3, 2
Débit binaire* : 8-160 kbits/s
Fréquence d'échantillonnage : 24/22,05/16 kHz
 - MPEG-2.5 Audio Layer-2
Débit binaire* : 8-160 kbits/s
Fréquence d'échantillonnage : 12/11,025/8 kHz
- * Débit binaire variable pris en charge.

WMA

« WMA (Windows Media Audio) » est un format de fichier audio mis au point par Microsoft similaire au MP3, mais compressant les fichiers à un débit supérieur au MP3. Les formats lisibles sont les suivants :

- Version 8
 - Version 9 (débits binaires standard et variable pris en charge, formats Professional et Lossless non pris en charge.)
 - High Profile
Débit binaire* : 32-320 kbits/s
Fréquence d'échantillonnage : 48/44,1/32 kHz
 - Mid Profile
Débit binaire : 16-32 kbits/s
Fréquence d'échantillonnage : 22,05/16 kHz
- * Débits binaires standard et variable pris en charge.

Remarques

- La lecture du Data Disc démarre par ordre alphanumérique.
- La lecture de l'USB démarre dans l'ordre, selon la date et l'heure de création.
- Cet appareil ne peut pas lire les fichiers WMA (DRM) protégés par les droits d'auteur.
- Le disque doit être compatible ISO9660.
- Cet appareil ne peut pas afficher les données textuelles contenues dans les fichiers.
- Nombre maximal de fichiers et de dossiers.

	Data Disc	USB
Nombre maximal de fichiers	512	999
Nombre maximal de dossiers	255	255
Nombre maximal de fichiers par dossier	511	255

■ Remarques concernant la manipulation des disques compacts

- Manipulez avec soin le disque afin de ne pas rayer la surface de lecture.

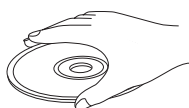

- Bien que les disques compacts ne soient pas soumis à l'usure pendant la lecture, un endommagement de la surface de lecture causé par une manipulation incorrecte risque de provoquer des irrégularités dans la lecture.
- Pour écrire sur la face portant l'étiquette, utilisez un feutre ou un instrument similaire. N'utilisez ni stylo à bille, ni crayon, ni aucun instrument pointu qui peuvent endommager le disque et sérieusement affecter la lecture du disque.
- Ne voilez pas les disques.
- Lorsque le disque n'est plus utilisé, retirez-le de l'appareil et rangez-le dans son coffret.
- Lorsque vous retirez ou rangez un disque, veillez à ne pas rayer la surface de lecture.
- Bien que de minuscules particules de poussière ou des empreintes digitales n'aient aucun effet sur la lecture, il est préférable de nettoyer la surface de lecture du disque compact. Pour ce faire, essuyez avec un chiffon propre et sec. N'essuyez pas la surface du disque en un mouvement circulaire, mais en allant du centre vers la périphérie.

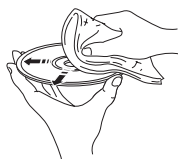

- N'utilisez jamais de nettoyeur pour disque ordinaire, d'atomiseurs pour disque, d'atomiseur antistatique, de liquides ou de solution chimique pour nettoyer la surface des disques, car vous risqueriez de l'endommager irrémédiablement.
- Évitez d'exposer les disques directement au soleil, à des températures élevées ou à une forte humidité pendant une période de temps prolongée, car cela risque de voiler les disques.



Pour lire un disque compact de 8 cm

Placez-le dans le renfoncement du plateau du disque. Ne mettez pas de disque compact de taille normale (12 cm) sur un disque compact de 8 cm.

GUIDE DE DÉPANNAGE

Si l'appareil ne fonctionne pas correctement, vérifiez les points suivants afin de déterminer si le problème peut être résolu à l'aide des mesures simples proposées. Si ce n'est pas le cas, ou si le problème n'est pas répertorié dans la colonne Anomalies, débranchez le cordon d'alimentation et prenez contact avec le revendeur ou le service après-vente agréé Yamaha le plus proche pour obtenir une assistance.

Anomalies	Causes possibles	Solutions	Voir la page
Impossible de mettre cet appareil sous tension.	Le cordon d'alimentation n'est pas raccordé à la prise d'entrée AC IN située sur le panneau arrière ou à la prise murale.	Raccordez fermement le cordon d'alimentation.	8
Le plateau du disque ne se referme pas complètement.	Un objet obstrue le plateau.	Vérifiez attentivement le plateau et retirez l'objet.	—
La lecture du disque ne démarre pas.	Le disque est endommagé.	Vérifiez attentivement le disque et remplacez-le le cas échéant.	—
	Présence d'humidité sur le bloc optique.	Attendez 20 à 30 minutes après la mise sous tension de l'appareil, puis essayez de lire le disque.	—
	Le disque est inséré à l'envers.	Rechargez le disque en orientant l'étiquette vers le haut.	9
	Le disque est sale.	Nettoyez le disque.	18
	Le format du fichier MP3 ou WMA n'est pas compatible avec cet appareil.	Remplacez le disque par un disque correctement enregistré pouvant être lu par cet appareil.	17
	Le disque CD-RW (réinscriptible) n'est pas correctement enregistré.	Remplacez le disque par un disque correctement enregistré pouvant être lu par cet appareil.	17
	Il s'agit d'un disque non standard ne pouvant pas être lu par cet appareil.	Remplacez le disque par un disque correctement enregistré pouvant être lu par cet appareil.	17
	Cet appareil est en mode USB.	Passez en mode disque en appuyant sur CD/USB .	5, 9
La lecture du périphérique USB ne démarre pas.	Raccordement incorrect du périphérique USB.	Procédez à nouveau au raccordement de votre périphérique USB.	8
	Le format du fichier MP3 ou WMA n'est pas compatible avec cet appareil.	Remplacez le fichier par un fichier correctement enregistré pouvant être lu par cet appareil.	17
	Cet appareil est en mode disque.	Passez en mode USB en appuyant sur CD/USB .	5, 9
La lecture est retardée ou commence au mauvais endroit.	Le disque est peut-être rayé ou endommagé.	Vérifiez attentivement le disque et remplacez-le le cas échéant.	18
Aucun son.	Raccordement incorrect des câbles de sortie.	Raccordez correctement les câbles. Si le problème persiste, il se peut que les câbles soient défectueux.	7
	Utilisation incorrecte de l'amplificateur.	Réglez les commandes de l'amplificateur sur la sélection d'entrée correcte.	—
Impossible de lire le son provenant d'un composant raccordé aux prises DIGITAL OUT.	Le mode PURE DIRECT est activé.	Désactivez le mode PURE DIRECT ou établissez une connexion analogique.	11

Anomalies	Causes possibles	Solutions	Voir la page
Existence de « sauts ».	Cet appareil est soumis à des vibrations ou à des impacts.	Déplacez cet appareil.	—
	Le disque est sale.	Nettoyez le disque.	18
Existence de « ronflement ».	Raccordement incorrect des câbles.	Raccordez fermement les câbles audio. Si le problème persiste, il se peut que les câbles soient défectueux.	7
Parasites provenant d'un tuner proche.	Le tuner est trop près de l'appareil.	Éloignez le tuner de cet appareil.	—
Parasites provenant de l'intérieur du plateau du disque.	Le disque est peut-être voilé.	Remplacez le disque.	—
La télécommande ne fonctionne pas correctement ou fonctionne anormalement.	Distance ou angle incorrects.	La télécommande fonctionne jusqu'à une portée de 6 m et à un axe de 30 degrés maximum par rapport au panneau avant.	6
	Les rayons directs du soleil ou un éclairage direct (provenant d'une lampe fluorescente à changement de fréquence, etc.) frappent le capteur de télécommande de cet appareil.	Repositionnez cet appareil.	—
	Les piles sont épuisées.	Remplacez toutes les piles.	6

CARACTÉRISTIQUES TECHNIQUES

Section audio

- Réponse en fréquence 2 Hz - 20 kHz, $\pm 0,5$ dB
- Distorsion harmonique + bruit (1 kHz) 0,002 % ou moins
- Rapport signal/bruit 110 dB ou plus
- Dynamique 100 dB ou plus
- Tension de sortie (1 kHz, 0 dB) $2,0 \pm 0,3$ V

Caractéristiques de la diode laser

- Matériau GaAlAs
- Longueur d'onde 790 nm
- Puissance du laser 1,23 μ W* maximum

* Cette puissance est la valeur mesurée à une distance d'environ 200 mm à partir de la surface objective de la lentille sur le bloc de lecteur optique.

Générales

- Alimentation
 - Modèles pour les États-Unis et le Canada CA 120 V, 60 Hz
 - Modèle pour l'Australie CA 240 V, 50 Hz
 - Modèles pour l'Europe et le Royaume-Uni CA 220-240 V, 50 Hz
 - Modèles pour l'Asie et Standard CA 110-120/220-240 V, 50/60 Hz
 - Modèle pour la Corée CA 220 V, 60 Hz
 - Modèle pour la Chine CA 220 V, 50 Hz
- Consommation 16 W
- Dimensions (L \times H \times P) 435 \times 96 \times 300 mm
- Poids 6,2 kg

Noter que toutes les caractéristiques techniques sont modifiables sans préavis.

Garantie Limitée pour l'Espace Économique Européenne et la Suisse

Merci d'avoir porté votre choix sur un produit Yamaha. Dans l'hypothèse où vous devriez recourir au service de notre garantie après-vente, veuillez contacter votre revendeur Yamaha. Si vous rencontrez la moindre difficulté, n'hésitez pas à contacter directement Yamaha dans votre pays de résidence. Vous pouvez trouver toutes informations complémentaires sur notre site Web (<http://www.yamaha-hifi.com/> ou <http://www.yamaha-uk.com/> pour les résidents au Royaume-Uni).

Yamaha garantit votre produit contre tout défaut de fabrication, pièces et main d'oeuvre, pour une durée de 2 ans à compter de la première date de vente au détail. Yamaha s'engage, dans les conditions décrites ci-après, à procéder à la réparation du produit défectueux (ou d'un quelconque de ses composants) ou à son remplacement à l'appréciation de Yamaha en prenant à sa charge les coûts relatifs aux pièces détachées et à la main d'oeuvre. Yamaha se réserve le droit de remplacer le produit par un modèle semblable, de par sa valeur et ses caractéristiques, dès lors que la commercialisation dudit produit a cessé ou bien lorsque sa réparation s'avère économiquement injustifiée.

Conditions

1. La facture d'achat originelle ou un justificatif d'achat correspondant (indiquant la date d'achat, la référence du produit et le nom du revendeur) DOIT accompagner le produit défectueux, ainsi qu'une description précise du dysfonctionnement constaté. En l'absence de cette preuve d'achat, Yamaha se réserve le droit de refuser le service de la garantie et le produit peut être restitué aux frais du consommateur.
2. Le produit DOIT avoir été acheté par un distributeur agréé Yamaha au sein de l'Espace Economique Européen ou en Suisse.
3. Le produit doit n'avoir fait l'objet d'aucune modification ou altération, sauf accord écrit de Yamaha.
4. Les cas suivants font obstacle à l'application de la garantie :
 - a. Entretien périodique et réparation ou remplacement de pièces ayant subi une usure ou défaillance normale.
 - b. Dommages résultant de :
 - (1) Réparation effectuée par le consommateur lui-même ou par un tiers non autorisé.
 - (2) Emballage ou manutention inadéquats lors du transport du produit pour réparation. Veuillez noter qu'il est de la responsabilité de l'expéditeur de s'assurer que le produit est correctement emballé.
 - (3) Utilisation non-conforme du produit, correspondant aux cas non limitatifs (a) d'utilisation non-conforme à l'objet normal du produit ou non conforme aux instructions d'utilisation, de maintenance ou d'installation publiées par Yamaha, (b) ou d'utilisation du produit incompatible avec les normes techniques ou de sécurité en vigueur au sein du pays d'utilisation.
 - (4) Accidents, foudre, dégât des eaux, incendie, ventilation incorrecte, fuite de pile ou toute autre cause échappant au contrôle de Yamaha.
 - (5) Les défauts de la configuration dans laquelle ce produit est incorporé et/ou l'incompatibilité avec des produits tiers.
 - (6) Produit importé au sein de l'EEE, et/ou en Suisse, par une autre entité que Yamaha, dès lors que ce produit n'est pas conforme aux normes techniques ou de sécurité du pays d'utilisation et/ou aux normes des produits commercialisés par Yamaha au sein de l'EEE et/ou en Suisse.
 - (7) Produits non audiovisuels.
(Les produits soumis à une « Déclaration de Garantie AV de Yamaha » sont indiqués sur notre site Web à l'adresse <http://www.yamaha-hifi.com/> ou <http://www.yamaha-uk.com/> pour les résidents au Royaume-Uni.)
5. Lorsque la garantie diffère entre le pays d'achat et le pays d'utilisation du produit, la garantie du pays d'utilisation est applicable.
6. Yamaha ne saurait être tenu pour responsable de quelconques pertes ou dommages, directs, consécutifs ou autres, sa responsabilité au titre de la garantie étant strictement limitée à la réparation ou au remplacement du produit.
7. Nous vous invitons à sauvegarder toutes les données ou réglages personnalisés de votre produit, Yamaha ne pouvant être tenu responsable de leur modification ou perte.
8. La présente garantie laisse intégralement subsister les droits que le consommateur peut détenir au titre de la garantie légale en vigueur ou au titre du contrat de vente conclu avec son revendeur.

Information concernant la Collecte et le Traitement des piles usagées et des déchets d'équipements électriques et électroniques



Les symboles sur les produits, l'emballage et/ou les documents joints signifient que les produits électriques et électroniques usagés ainsi que les piles ne doivent pas être mélangés avec les déchets domestiques habituels. Pour un traitement, une récupération et un recyclage appropriés des déchets d'équipements électriques et électroniques et des piles usagées, veuillez les déposer aux points de collecte prévus à cet effet, conformément à la réglementation nationale et aux Directives 2002/96/EC et 2006/66/EC.



En vous débarrassant correctement des déchets d'équipements électriques et électroniques et des piles usagées, vous contribuerez à la sauvegarde de précieuses ressources et à la prévention de potentiels effets négatifs sur la santé humaine qui pourraient advenir lors d'un traitement inapproprié des déchets.



Pour plus d'informations à propos de la collecte et du recyclage des déchets d'équipements électriques et électroniques et des piles usagées, veuillez contacter votre municipalité, votre service de traitement des déchets ou le point de vente où vous avez acheté les produits.



[Information sur le traitement dans d'autres pays en dehors de l'Union Européenne]

Ces symboles sont seulement valables dans l'Union Européenne. Si vous souhaitez vous débarrasser de déchets d'équipements électriques et électroniques ou de piles usagées, veuillez contacter les autorités locales ou votre fournisseur et demander la méthode de traitement appropriée.

Pb

Note pour le symbole « pile » (deux exemples de symbole ci-dessous) :

Ce symbole peut être utilisé en combinaison avec un symbole chimique. Dans ce cas il respecte les exigences établies par la Directive pour le produit chimique en question.

VORSICHT: VOR DER BEDIENUNG DIESER GERÄTES DURCHLESEN.

- 1 Um optimales Leistungsvermögen sicherzustellen, lesen Sie bitte die Anleitung aufmerksam durch. Bewahren Sie die Anleitung danach für spätere Nachschlagzwecke sorgfältig auf.
- 2 Diese Anlage muß an einem gut belüfteten, kühlen, trockenen und sauberen Ort aufgestellt werden – geschützt vor direkter Sonnenbestrahlung, Wärmequellen, Vibrationen, Staub, Feuchtigkeit und sehr niedrigen Temperaturen. Um eine einwandfreie Wärmeableitung zu gewährleisten, muß an der Oberseite ein Abstand von mindestens 10 cm, rechts und links mindestens 10 cm und ebenfalls 10 cm an der Geräterückseite eingehalten werden.
- 3 Stellen Sie dieses Gerät entfernt von anderen elektrischen Haushaltgeräten, Motoren oder Transformatoren auf, um Brummgeräusche zu vermeiden.
- 4 Setzen Sie dieses Gerät keinen plötzlichen Temperaturänderungen von kalt auf warm aus, und stellen Sie dieses Gerät nicht an Orten mit hoher Luftfeuchtigkeit auf (z.B. in Räumen mit Luftbefeuchtern), um Kondensation im Inneren des Gerätes zu vermeiden, da es anderenfalls zu elektrischen Schlägen, Feuer, Beschädigung dieses Gerätes und/oder zu persönlichen Verletzungen kommen kann.
- 5 Vermeiden Sie die Aufstellung dieses Gerätes an Orten, an welchen Fremdkörper in das Gerät fallen können bzw. an welchen Flüssigkeiten auf das Gerät verschüttet werden können. Stellen Sie auf der Oberseite des Gerätes niemals folgendes auf:
 - Andere Komponenten, da diese Beschädigung und/oder Verfärbung der Oberfläche dieses Gerätes verursachen können.
 - Brennende Objekte (z.B. Kerzen), da diese Feuer, Beschädigung des Gerätes und/oder persönliche Verletzungen verursachen können.
 - Mit Flüssigkeiten gefüllte Behälter, da diese umfallen und die Flüssigkeit auf das Gerät verschütten können, wodurch es zu elektrischen Schlägen für den Anwender und/oder zu Beschädigung des Gerätes kommen kann.
- 6 Decken Sie dieses Gerät niemals mit Zeitungen, Tischdecken, Vorhängen usw. ab, damit die Wärmeabfuhr nicht behindert wird. Falls die Temperatur im Inneren des Gerätes ansteigt, kann es zu Feuer, Beschädigung des Gerätes und/oder zu persönlichen Verletzungen kommen.
- 7 Schließen Sie dieses Gerät erst an eine Wandsteckdose an, nachdem alle anderen Anschlüsse ausgeführt wurden.
- 8 Stellen Sie dieses Gerät niemals mit der Unterseite nach oben auf, da es sonst beim Betrieb zu Überhitzung mit möglichen Beschädigungen kommen kann.
- 9 Wenden Sie niemals Gewalt bei der Bedienung der Schalter, Knöpfe und/oder Kabel an.
- 10 Wenn Sie das Netzkabel von der Wandsteckdose abtrennen, fassen Sie immer den Netzstecker an; ziehen Sie niemals an dem Kabel.
- 11 Reinigen Sie dieses Gerät niemals mit chemisch behandelten Tüchern; anderenfalls kann das Finish beschädigt werden.
- 12 Verwenden Sie nur die für dieses Gerät vorgeschriebene Netzspannung. Falls Sie eine höhere als die vorgeschriebene Netzspannung verwenden, kann es zu Feuer, Beschädigung dieses Gerätes und/oder zu persönlichen Verletzungen kommen. Yamaha kann nicht verantwortlich gemacht werden für Schäden, die auf die Verwendung dieses Gerätes mit einer anderen als der vorgeschriebenen Spannung zurückzuführen sind.
- 13 Um Schäden durch Blitzschlag zu vermeiden, ziehen Sie das Netzkabel bei Gewitter ab.
- 14 Versuchen Sie niemals ein Modifizieren oder Ändern dieses Gerätes. Falls eine Wartung erforderlich ist, wenden Sie sich bitte an einen Yamaha-Kundendienst. Das Gehäuse sollte niemals selbst geöffnet werden.
- 15 Falls Sie das Gerät für längere Zeit nicht verwenden (z.B. während der Ferien), ziehen Sie den Netzstecker von der Netzdose ab.
- 16 Stellen Sie dieses Gerät in der Nähe der Steckdose und so, dass der Netzstecker gut zugänglich ist.
- 17 Lesen Sie unbedingt den Abschnitt „STÖRUNGSBEHEBUNG“ in dieser Anleitung durch, um zu erfahren, wie Sie zunächst im Hinblick auf häufige Bedienfehler prüfen, bevor Sie entscheiden, dass das Gerät defekt ist.
- 18 Bevor Sie dieses Gerät an einen anderen Ort transportieren, drücken Sie die POWER-Taste, um das Gerät auszuschalten, und ziehen Sie danach den Netzstecker von der Netzdose ab.
- 19 Die Batterien dürfen nicht zu starker Hitze ausgesetzt werden, wie durch Sonnenlicht, Feuer o.ä.
- 20 **VOLTAGE SELECTOR**
(Nur Modell für Asien und internationales Modell)
Der VOLTAGE SELECTOR an der Rückseite dieses Gerätes muss auf Ihre örtliche Netzspannung eingestellt werden, BEVOR Sie den Netzstecker in die Steckdose einstecken. Die folgenden Netzspannungen werden verwendet:
.....110/120/220/230–240 V Netzspannung, 50/60 Hz

Dieses Gerät ist nicht vom Netz abgetrennt, solange der Netzstecker eingesteckt ist, auch wenn Sie das Gerät selber mit dem Schalter POWER ausschalten.

WARNUNG
UM DIE GEFAHR EINES FEUERS ODER EINES ELEKTROSCHOCKS ZU VERMEIDEN, DARF DAS GERÄT WEDER REGEN NOCH FEUCHTIGKEIT AUSGESETZT WERDEN.

VORSICHT MIT DEM LASER
Dieses Gerät enthält einen Laser. Um unnötige Augenverletzungen zu vermeiden, sollten Sie alle Wartungs- und Reparaturarbeiten einem qualifiziertem Wartungstechniker überlassen.

GEFAHR
Sichtbare Laserstrahlen bei geöffneter Abdeckung. Achten Sie darauf, nicht direkt in den Laserstrahl zu blicken. Wenn dieses Gerät an eine Netzdose angeschlossen ist, blicken Sie niemals in die Öffnung der Disc-Schublade oder in andere Öffnungen.

Die Laser-Komponente in diesem Produkt kann eine Strahlung abgeben, die den Grenzwert der Klasse 1 übersteigt.

INHALT

EINFÜHRUNG

MERKMALE	2
MITGELIEFERTES ZUBEHÖR	2
BEDIENELEMENTE UND IHRE FUNKTIONEN	3
Vorderseite.....	3
Display an der Vorderseite.....	4
Fernbedienung.....	5
Einlegen der Batterien in die Fernbedienung.....	6
Verwenden der Fernbedienung.....	6

WEITERE INFORMATIONEN

HINWEISE ZU DISCS BZW. MP3-, WMA- DATEIEN	17
STÖRUNGSBEHEBUNG	19
TECHNISCHE DATEN	20

VORBEREITUNGEN

ANSCHLÜSSE	7
Anschließen des Verstärkers.....	7
Anschließen des mitgelieferten Netzkabels.....	8
Anschließen von USB-Geräten.....	8

BETRIEB

GRUNDFUNKTIONEN	9
Starten der Wiedergabe.....	9
Unterbrechen der Wiedergabe (Pause).....	10
Stoppen der Wiedergabe.....	10
Ausschalten des Geräts.....	10
Wiedergeben eines bestimmten Titels.....	10
So verbessern Sie die Tonqualität (Modus PURE DIRECT).....	11
Ansteuern des Anfangs eines bestimmten Titels.....	11
Schneller Vor- oder Rücklauf während der Wiedergabe.....	11
Wechseln der Informationen im Display an der Vorderseite.....	12
Ändern der Helligkeit im Display an der Vorderseite.....	12
WIEDERGABE IN WILLKÜRLICHER REIHENFOLGE	13
WIEDERHOLTE WIEDERGABE	13
Wiederholen eines ausgewählten Elements.....	13
A-B-Wiederholung.....	14
PROGRAMMWIEDERGABE	15
Stoppen der Programmwiedergabe.....	16
Löschen eines programmierten Titels.....	16

EINFÜHRUNG

VORBEREITUNGEN

BETRIEB

WEITERE
INFORMATIONEN

■ Hinweise zu dieser Anleitung

-  weist auf einen Tipp für die Bedienung hin.
- In dieser Anleitung werden Audio-CDs als „Audio CD“, MP3-/WMA-Discs als „Data Disc“ und auf dem USB-Gerät gespeicherte MP3-/WMA-Dateien als „USB“ bezeichnet.
- Diese Anleitung wird vor der Produktion gedruckt. Änderungen des Designs und der technischen Daten im Sinne ständiger Verbesserungen usw. vorbehalten. Im Fall einer Differenz zwischen der Anleitung und dem Produkt weist das Produkt Priorität auf.

Deutsch

MERKMALE

- ◆ Optischer Digitalausgang
- ◆ Koaxialer Digitalausgang
- ◆ Wiedergabe von CD-Rs und CD-RWs möglich (Einzelheiten dazu finden Sie auf Seite 17.)
- ◆ Wiedergabe von MP3- und WMA-Discs möglich
- ◆ Wiedergabe von auf einem USB-Gerät gespeicherten MP3- und WMA-Dateien möglich
- ◆ Programmwiedergabe (nur Audio CD)
- ◆ Wiedergabe in willkürlicher Reihenfolge
- ◆ Wiederholte Wiedergabe eines einzelnen Titels/der ganzen Disc
- ◆ Wiederholte A-B-Wiedergabe (nur Audio CD)
- ◆ Informationen im Display und Helligkeit einstellbar
- ◆ PURE DIRECT-Funktion

MITGELIEFERTES ZUBEHÖR

Bitte überprüfen Sie, ob Sie alle folgenden Teile erhalten haben:

Fernbedienung

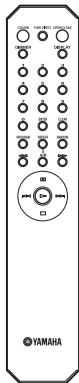

Stereo-Cinchkabel

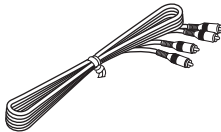

Netzkabel

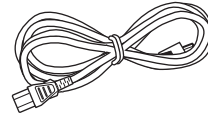

**Batterien (x 2)
(AA, R6, UM-3)**

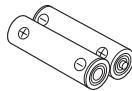

BEDIENELEMENTE UND IHRE FUNKTIONEN

Vorderseite

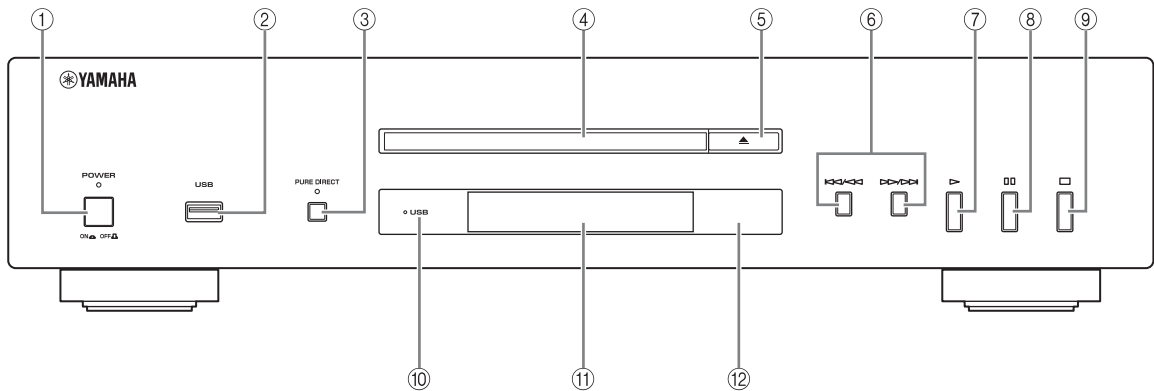

① POWER

Zum Ein-/Ausschalten des Geräts (ON/OFF).



Die Anzeige POWER oben leuchtet auf, wenn das Gerät eingeschaltet wird.

② USB-Anschluss

Zum Anschließen eines USB-Geräts. Einzelheiten dazu finden Sie auf Seite 8.

③ PURE DIRECT

Zum Verbessern der Tonqualität können Sie den Modus PURE DIRECT ein- oder ausschalten.



Die Anzeige PURE DIRECT oben leuchtet auf, wenn sich dieses Gerät im Modus PURE DIRECT befindet. Einzelheiten dazu finden Sie auf Seite 11.



④ Disc-Fach

Legen Sie hier eine Disc ein.



⑤ (Öffnen/Schließen)





Zum Öffnen bzw. Schließen des Disc-Fachs.

⑥ (Überspringen/Suchen rückwärts), (Überspringen/Suchen vorwärts)





 / : Weiter zum nächsten Titel.

 / : Zurück an den Anfang des aktuellen Titels.

 /  (zweimal): Zurück zum vorherigen Titel.

Halten Sie  /  bzw.  /  zum Rückwärtssuchen/Vorwärtssuchen gedrückt.





Jedes Mal, wenn Sie  /  oder  /  drücken und gedrückt halten, erhöht sich die Suchgeschwindigkeit um 2 Stufen.

⑦ (Wiedergabe)

Zum Starten der Wiedergabe.

⑧ (Pause)

Zum Unterbrechen der Wiedergabe. Setzen Sie die Wiedergabe mit  oder  fort.

⑨ (Stopp)

Zum Stoppen der Wiedergabe.

⑩ Anzeige USB

Leuchtet im USB-Modus, erlischt im Disc-Modus und blinkt, wenn dieses Gerät Daten vom USB-Gerät liest.

⑪ Display an der Vorderseite

Zum Anzeigen des aktuellen Status dieses Geräts.

⑫ Fernbedienungssensor

Empfängt die Signale von der Fernbedienung.

Display an der Vorderseite

Audio CD

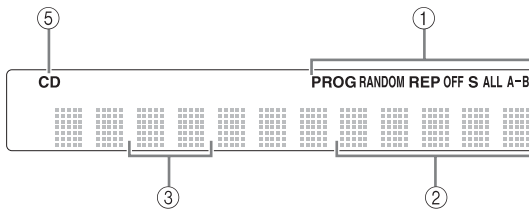

Data Disc USB

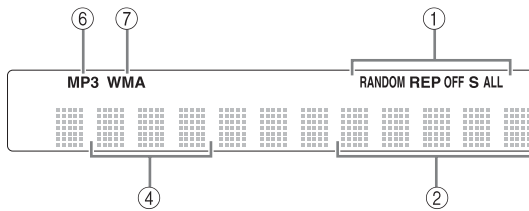

- ① Hier leuchtet das Symbol für den ausgewählten Wiedergabemodus.
- ② Hier werden die Zeitangaben angezeigt. (Einzelheiten dazu finden Sie auf Seite 12.)
- ③ Hier wird die Nummer des Titels angezeigt, der ausgewählt wurde oder wiedergegeben wird.
- ④ Hier wird die Dateinummer angezeigt.
- ⑤ Leuchtet, wenn sich das Gerät im Disc-Modus befindet (siehe Seite 9) oder wenn eine Audio CD im Fach erkannt wird.
- ⑥ Leuchtet bei der Wiedergabe einer MP3-Datei.
- ⑦ Leuchtet bei der Wiedergabe einer WMA-Datei.

Fernbedienung

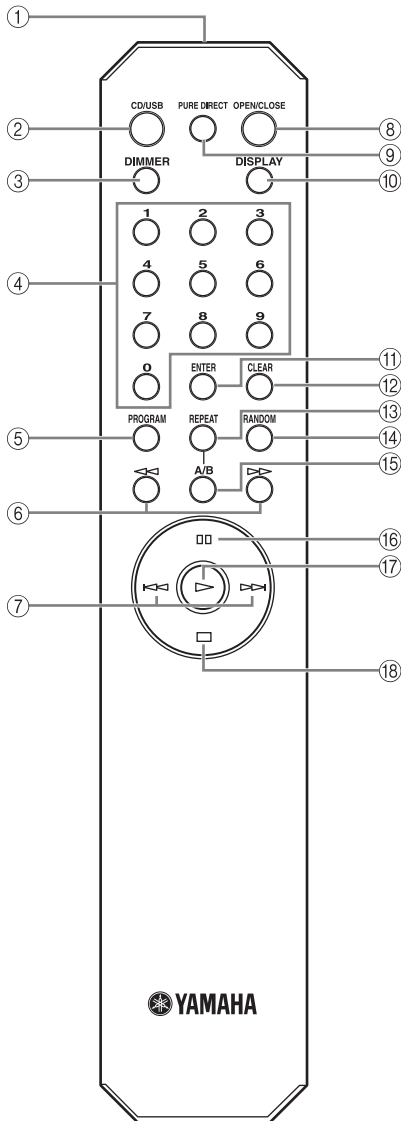

- ① **Infrarotsender (S. 6)**
Zum Senden von Infrarotsignalen an dieses Gerät.
- ② **CD/USB (S. 9)**
Zum Umschalten zwischen Disc-Modus und USB-Modus.
- ③ **DIMMER (S. 12)**
Zum Auswählen der Helligkeitseinstellung für das Display an der Vorderseite.
- ④ **Zahentasten (S. 10)**
Zum direkten Auswählen eines Titels.
- ⑤ **PROGRAM (S. 15)**
Programmiermodus aufrufen/beenden.
- ⑥ **◀◀/▶▶ (Suchen rückwärts/vorwärts) (S. 11)**
Zum Rückwärts- bzw. Vorwärtssuchen von Titeln.
- ⑦ **⏮/⏭ (Überspringen rückwärts/vorwärts) (S. 11)**
Zum Ansteuern des nächsten/vorherigen Titels bzw. des Anfangs des aktuellen Titels.
- ⑧ **OPEN/CLOSE (S. 9)**
Zum Öffnen bzw. Schließen des Disc-Fachs.
- ⑨ **PURE DIRECT (S. 11)**
Zum Aktivieren bzw. Deaktivieren des Modus PURE DIRECT.
- ⑩ **DISPLAY (S. 12)**
Zum Wechseln der Zeitangaben.
- ⑪ **ENTER (S. 15)**
Zum Bestätigen der Titelnummer, wenn sich dieses Gerät im Programmeingabemodus befindet.
- ⑫ **CLEAR (S. 16)**
Zum Löschen eines programmierten Titels.
- ⑬ **REPEAT (S. 13)**
Zum wiederholten Wiedergeben eines einzelnen Titels oder aller Titel.
- ⑭ **RANDOM (S. 13)**
Zum Einstellen der Wiedergabe in willkürlicher Reihenfolge.
- ⑮ **A/B (S. 14)**
Zum Einstellen der A-B-Wiederholung.
- ⑯ **⏸ (Pause) (S. 10)**
Zum Unterbrechen der Wiedergabe.
- ⑰ **▶ (Wiedergabe) (S. 9)**
Zum Starten der Wiedergabe.
- ⑱ **⏹ (Stopp) (S. 10)**
Zum Stoppen der Wiedergabe.

Einlegen der Batterien in die Fernbedienung

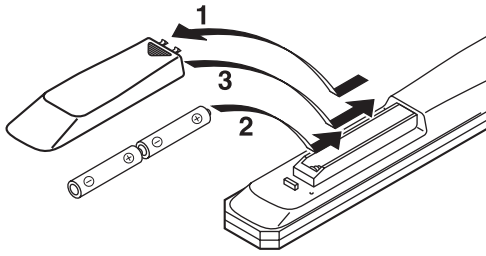

- 1 Drücken Sie auf den Bereich mit der Markierung ▼ und schieben Sie die Abdeckung des Batteriefachs auf.**
- 2 Legen Sie die beiden mitgelieferten Batterien (AA, R6, UM-3) polaritätsrichtig, d. h. gemäß den Markierungen (+ und –) im Inneren des Batteriefachs, ein.**
- 3 Schieben Sie die Abdeckung wieder zurück, so dass sie einrastet.**

■ Hinweise zu Batterien

- Tauschen Sie beide Batterien aus, wenn die Reichweite der Fernbedienung abnimmt.
- Verwenden Sie AA-, R6-, UM-3-Batterien.
- Achten Sie auf korrekte Polarität. Beachten Sie dazu die Abbildung im Inneren des Batteriefachs.
- Nehmen Sie die Batterien aus der Fernbedienung heraus, wenn Sie sie längere Zeit nicht benutzen wollen.
- Verwenden Sie alte Batterien nicht zusammen mit neuen.
- Verwenden Sie keine unterschiedlichen Batterietypen (wie z. B. Alkali- und Manganbatterien) zusammen. Achten Sie sorgfältig auf die Aufschrift bzw. Verpackung dieser verschiedenen Batterietypen, da sie die gleiche Form und Farbe haben können.
- Wenn Batterien ausgelaufen sind, entsorgen Sie sie bitte umgehend. Berühren Sie die ausgelaufene Flüssigkeit nicht und lassen Sie sie nicht mit Kleidern usw. in Kontakt kommen. Reinigen Sie das Batteriefach gründlich, bevor Sie neue Batterien einlegen.
- Werfen Sie Batterien nicht in den Hausmüll. Batterien müssen vorschriftsmäßig entsorgt werden.

Verwenden der Fernbedienung

Die Fernbedienung gibt einen gerichteten Infrarotstrahl aus.

Achten Sie darauf, die Fernbedienung zum Steuern des Geräts direkt auf den Fernbedienungssensor an der Vorderseite des Geräts zu richten.

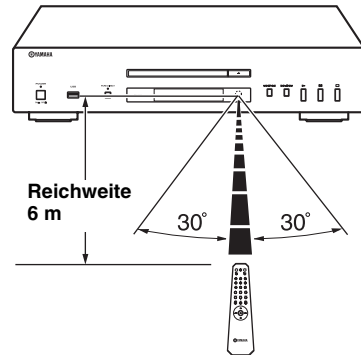

■ Umgang mit der Fernbedienung

- Zwischen der Fernbedienung und diesem Gerät dürfen sich keine großen Hindernisse befinden.
- Verschütten Sie kein Wasser oder andere Flüssigkeiten auf die Fernbedienung.
- Lassen Sie die Fernbedienung nicht fallen.
- Lassen Sie die Fernbedienung nicht an einem Ort, an dem sie folgenden Bedingungen ausgesetzt ist:
 - hoher Luftfeuchtigkeit, z. B. in einem Badezimmer
 - hohen Temperaturen, z. B. in der Nähe eines Heizgeräts oder eines Ofens
 - extrem niedrigen Temperaturen
 - Staub
- Schützen Sie den Fernbedienungssensor vor allem vor starken Lichtquellen, wie z. B. einer Leuchtstoffröhre. Andernfalls funktioniert die Fernbedienung möglicherweise nicht richtig. Stellen Sie das Gerät gegebenenfalls weiter von der starken Lichtquelle weg.

ANSCHLÜSSE

Anschließen des Verstärkers

VORSICHT

- Bevor Sie irgendwelche Anschlüsse vornehmen, schalten Sie das Gerät, den Verstärker und alle anderen Komponenten aus.
- Schließen Sie das Gerät an die richtigen Eingänge am Verstärker oder einer anderen Komponente an.
- Wenn dieses Gerät zu Interferenzen bei einem anderen Gerät, z. B. einem Tuner, führt, stellen Sie die Geräte weiter voneinander entfernt auf.

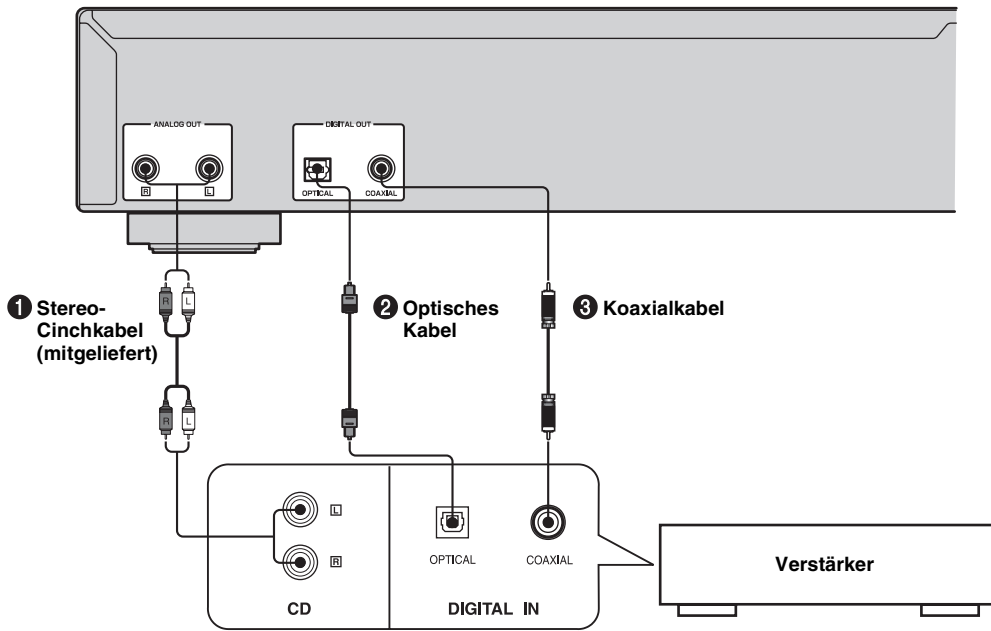

- Der Digitalausgang wird deaktiviert, wenn sich dieses Gerät im Modus PURE DIRECT befindet.

Wählen Sie zum Anschließen des Geräts an den Verstärker eine der folgenden Möglichkeiten.

Bei Verwendung der Anschlüsse ANALOG OUT an diesem Gerät (①)

Verbinden Sie diese Anschlüsse über das mitgelieferte Stereo-Cinchkabel mit den Anschlüssen CD (oder AUX) am Verstärker. Weitere Informationen zu diesen Anschlüssen finden Sie in der Bedienungsanleitung zum verwendeten Verstärker.

- Achten Sie darauf, dass Sie den linken (L) und den rechten (R) Anschluss an die entsprechenden Anschlüsse (links und rechts) des Verstärkers oder einer anderen Komponente anschließen.

Bei Verwendung des Anschlusses DIGITAL OUT (OPTICAL) an diesem Gerät (②)

Verbinden Sie diesen Anschluss über ein handelsübliches optisches Kabel mit dem optischen Eingangsanschluss des Verstärkers.

- Verwenden Sie ein zuverlässiges optisches Kabel.

Bei Verwendung des Anschlusses DIGITAL OUT (COAXIAL) an diesem Gerät (③)

Verbinden Sie diesen Anschluss über ein handelsübliches Koaxialkabel mit dem digitalen Eingangsanschluss des Verstärkers.

Anschließen des mitgelieferten Netzkabels

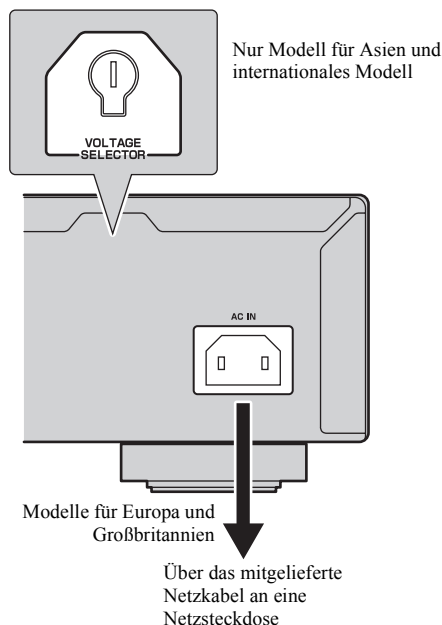

■ VOLTAGE SELECTOR (nur Modell für Asien und internationales Modell)

Der VOLTAGE SELECTOR an der Rückseite dieses Geräts muss auf die lokale Netzspannung eingestellt werden, BEVOR Sie das mitgelieferte Netzkabel an eine Netzsteckdose anschließen.

Wenn der VOLTAGE SELECTOR nicht richtig eingestellt ist, kann dieses Gerät beschädigt werden und es besteht Feuergefahr.

Drehen Sie den VOLTAGE SELECTOR mit einem Schlitzschraubenzieher im oder gegen den Uhrzeigersinn in die richtige Position.

Folgende Spannungen stehen zur Verfügung:

..... 110/120/220/230-240 V Netzspannung, 50/60 Hz

■ Anschließen des Geräts an eine Netzsteckdose

Wenn alle anderen Anschlüsse vorgenommen wurden, schließen Sie das mitgelieferte Netzkabel an AC IN an der Rückseite dieses Geräts und dann an eine Netzsteckdose an.

Anschließen von USB-Geräten

Dieses Gerät verfügt über einen USB-Anschluss und kann auf MP3- oder WMA-Dateien, die auf einem USB-Gerät gespeichert sind, zugreifen. Schließen Sie das USB-Gerät an den Anschluss USB an der Vorderseite dieses Geräts an.

VORSICHT

Trennen Sie nicht das USB-Gerät von diesem Gerät, solange die Wiedergabe vom USB-Gerät läuft oder wenn die Anzeige USB blinkt.

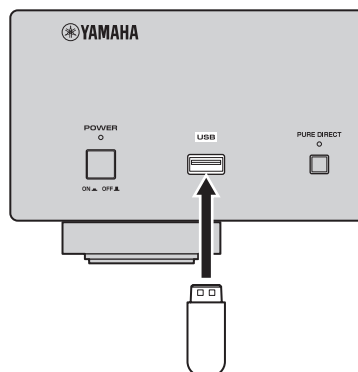

■ Unterstützte USB-Geräte

Dieses Gerät unterstützt Geräte der USB-Massenspeicherklasse (z. B. Flash-Speicher, Kartenleser oder tragbare Audioplayer), die das Format FAT16 oder FAT32 verwenden.

Hinweise

- Manche Geräte funktionieren möglicherweise nicht einwandfrei, auch wenn sie den Voraussetzungen entsprechen.
- Schließen Sie keine anderen Geräte als Geräte der USB-Massenspeicherklasse an: USB-Ladegeräte, USB-Hubs, PCs, externe Festplatten usw.
- Wenn Sie gleichzeitig zwei oder mehr Speicherkarten in einen Kartenleser einschieben, der an den USB-Anschluss an diesem Gerät angeschlossen ist, wird nur eine der Speicherkarten erkannt.
- Yamaha und seine Zulieferer übernehmen keine Haftung für den Verlust von Daten, die auf USB-Geräten gespeichert sind, die an dieses Gerät angeschlossen werden. Als Vorsichtsmaßnahme empfiehlt es sich, Sicherungskopien anzulegen.
- Die Wiedergabe und die Stromversorgung sind nicht bei allen Arten von USB-Geräten gewährleistet.

In dieser Anleitung wird die Bedienung des Geräts mit der Fernbedienung erläutert. Wenn Sie das Gerät mit den Bedienelementen an der Vorderseite steuern wollen, verwenden Sie die entsprechenden Tasten auf dem Bedienfeld vorne. Die Symbole **Audio CD**, **Data Disc** und **USB** weisen auf Musikdatenformate hin, die für die jeweilige Funktion verwendet werden können.

GRUNDFUNKTIONEN

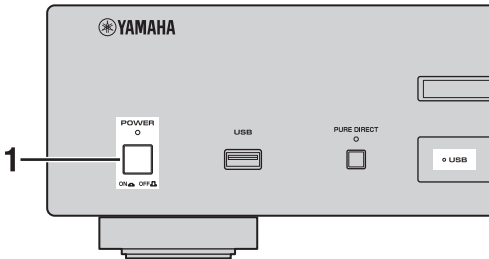

1 Schalten Sie das Gerät mit der Taste **POWER** ein.



2 Schalten Sie mit **CD/USB** zwischen dem Disc- und dem USB-Modus um.



Wenn der USB-Modus ausgewählt ist, leuchtet die Anzeige USB. Wenn der Disc-Modus ausgewählt ist, erlischt die Anzeige USB.

Diese Einstellung bleibt gespeichert, auch wenn das Gerät ausgeschaltet wird.

Starten der Wiedergabe

■ Wiedergeben von Discs

Audio CD **Data Disc**

1 Drücken Sie **OPEN/CLOSE**, um das Disc-Fach zu öffnen, und legen Sie eine Disc ein.

Mit der beschrifteten Seite nach oben.

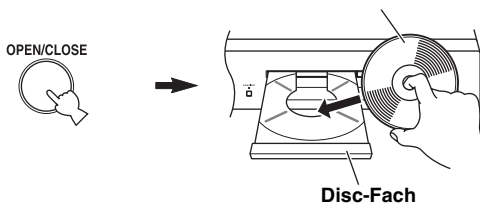

Hinweise

- Achten Sie beim Einlegen der Disc darauf, die Disc gemäß den Disc-Führungen einzulegen (4 Markierungen auf dem Disc-Fach).
- Die Disc lässt sich möglicherweise nicht richtig lesen, wenn sie falsch eingelegt wird. Öffnen Sie in diesem Fall das Disc-Fach und legen Sie die Disc erneut ein.

2 Schließen Sie mit **OPEN/CLOSE** das Disc-Fach.



Sie können das Disc-Fach auch schließen, indem Sie **▷** oder eine Zahlentaste drücken oder indem Sie behutsam vorne gegen das Disc-Fach drücken. Wenn Sie das Fach auf eine dieser Arten schließen, startet die Wiedergabe automatisch.

3 Starten Sie mit **▷** die Wiedergabe.

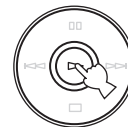

Bei einer Audio CD beginnt die Wiedergabe ab dem ersten Titel und bei Data Disc werden die Titel in alphabetischer Reihenfolge wiedergegeben.

Informationen im Display in Schritt 2

Audio CD



Data Disc



BETRIEB

Deutsch

■ Wiedergeben von Musik von USB-Geräten

USB

Schließen Sie das USB-Gerät an den Anschluss USB an der Vorderseite an. (Einzelheiten dazu finden Sie auf Seite 8.)

Im USB-Modus (USB-Anzeige leuchtet) wird der erste Dateiname auf dem Bedienfelddisplay angezeigt (siehe Seite 12), und wenn auf dem USB-Gerät abspielbare Dateien gespeichert sind, startet die Wiedergabe automatisch in der Reihenfolge von Speicherdatum und -zeit der Dateien.

Zum Abtrennen des USB-Geräts

Drücken Sie \square , um die Wiedergabe zu beenden und trennen Sie anschließend das USB-Speichermedium vom Gerät ab.

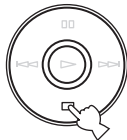

Hinweis

Trennen Sie nicht das USB-Gerät von diesem Gerät, solange die Wiedergabe vom USB-Gerät läuft oder wenn die Anzeige USB blinkt.

Unterbrechen der Wiedergabe (Pause)

Audio CD

Data Disc

USB

Drücken Sie \square .

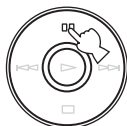

Zum Fortsetzen der Wiedergabe drücken Sie \square erneut (oder drücken Sie \triangleright).

Stoppen der Wiedergabe

Audio CD

Data Disc

USB

Drücken Sie \square .

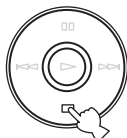

Wenn Sie \triangleright erneut drücken, startet die Wiedergabe ab dem ersten Titel.

Ausschalten des Geräts

Drücken Sie POWER erneut.

Wenn der Disc-Modus ausgewählt ist und Sie das Gerät ausschalten, wird beim nächsten Einschalten automatisch die Wiedergabe der Disc im Fach gestartet. Wenn der USB-Modus ausgewählt ist und Sie das Gerät aus- und wieder einschalten, startet automatisch die Wiedergabe vom angeschlossenen USB-Gerät.

Wiedergeben eines bestimmten Titels

Audio CD

Wählen Sie mit den Zahlentasten den gewünschten Titel aus.

Beispiel: Auswählen von Titelnummer 12

Drücken Sie „1“ und dann „2“.



Die folgenden Informationen werden angezeigt.

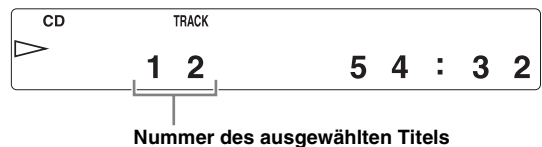

Die Wiedergabe startet nach 2 Sekunden.

Hinweis

Diese Funktion steht bei Data Disc und USB nicht zur Verfügung.



Während der Wiedergabe können Sie auch einen beliebigen Titel auswählen und wiedergeben.

So verbessern Sie die Tonqualität (Modus PURE DIRECT)

Audio CD

Data Disc

USB

Drücken Sie **PURE DIRECT**.

PURE DIRECT



Das Gerät wechselt in den Modus PURE DIRECT.

- Die Anzeige PURE DIRECT leuchtet auf.
- Der Digitalausgang wird deaktiviert.
- Die meisten Anzeigen im Display an der Vorderseite werden ausgeblendet und nur die unbedingt erforderlichen Anzeigen und Meldungen sind während der Wiedergabe zu sehen.

Hinweis

Nehmen Sie die Verbindung über die Anschlüsse ANALOG OUT vor, wenn Sie den Modus PURE DIRECT verwenden (siehe Seite 7).



- Drücken Sie **PURE DIRECT** erneut, um den Modus PURE DIRECT auszuschalten.
- Diese Einstellung bleibt gespeichert, auch wenn das Gerät ausgeschaltet wird.

Ansteuern des Anfangs eines bestimmten Titels

Audio CD

Data Disc

USB

Wenn die Wiedergabe am Anfang des nächsten Titels beginnen soll, drücken Sie einmal **▶▶**.

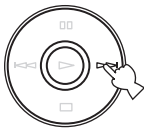

Wenn die Wiedergabe am Anfang des aktuellen Titels beginnen soll, drücken Sie einmal **◀◀**.



Wenn die Wiedergabe am Anfang des vorherigen Titels beginnen soll, drücken Sie zweimal **◀◀**.



- Diese Funktionen können Sie auch bei Data Disc/USB ausführen.
- Diese Funktionen können Sie auch ausführen, wenn sich das Gerät im Pausedmodus befindet.
- Diese Funktionen können Sie auch mit **◀◀/◀◀** und **▶▶/▶▶** an der Vorderseite des Geräts ausführen.

Schneller Vor- oder Rücklauf während der Wiedergabe

Audio CD

Data Disc

USB

Zum schnellen Vorlauf drücken Sie während der Wiedergabe einmal **▶▶**.



Zum schnellen Rücklauf drücken Sie während der Wiedergabe einmal **◀◀**.



Zum Fortsetzen der Wiedergabe drücken Sie an der gewünschten Stelle **▶**.

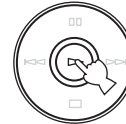

- Diese Funktionen können Sie auch bei Data Disc/USB ausführen.
- Der Ton ist im schnellen Vorlauf und Rücklauf zu hören, wenn auch leicht verzerrt. Damit können Sie eine bestimmte Stelle in einem Titel genau ansteuern oder aber den Inhalt rasch überprüfen. Abhängig von der MP3/WMA-Datei wird u.U. kein Ton wiedergegeben.
- Jedes Mal, wenn Sie **◀◀** oder **▶▶** drücken, erhöht sich die Suchgeschwindigkeit um 2 Stufen.
- Diese Funktionen können Sie auch ausführen, indem Sie **◀◀/◀◀** oder **▶▶/▶▶** an der Vorderseite des Geräts länger als 2 Sekunden gedrückt halten.

Wechseln der Informationen im Display an der Vorderseite

■ Bei der Wiedergabe einer Audio CD

Audio CD

Mit der Taste **DISPLAY** können Sie die folgenden Anzeigen (① - ③) im Display an der Vorderseite auswählen.

① Verstrichene Spieldauer des aktuellen Titels (Standard)



② Restspieldauer des aktuellen Titels



③ Restspieldauer der Disc

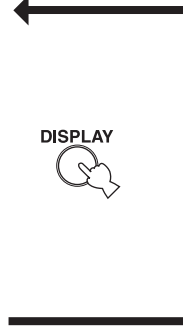
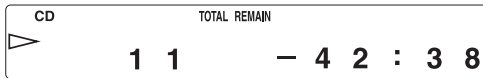

■ Bei der Wiedergabe einer Data Disc oder von einem USB-Gerät

Data Disc

USB

Mit der Taste **DISPLAY** können Sie kurz den Dateinamen anzeigen lassen.

Diese Beispiele für Anzeigen im Display an der Vorderseite stammen von einer MP3-Datei.

① Verstrichene Spieldauer des aktuellen Titels



② Dateiname*



Keht nach der Anzeige des Dateinamens zur normalen Anzeige zurück.

* Maximal 28 Zeichen

Hinweis

Mit diesem Gerät können nur alphanumerische Zeichen angezeigt werden.

Ändern der Helligkeit im Display an der Vorderseite

Sie können mit **DIMMER** die Helligkeit des Displays an der Vorderseite ändern.



Mit jedem Tastendruck auf **DIMMER** wechselt die Helligkeit folgendermaßen:

Max. (am hellsten) → Stufe1 (Standard) → Stufe2 → Stufe3 (am dunkelsten) → Max.

Hinweise

- Die Helligkeit wird während der Wiedergabe leicht verringert, außer wenn die höchste Stufe eingestellt ist.
- Die Helligkeit wird bei manchen Funktionen vorübergehend verringert, außer wenn die höchste Stufe eingestellt ist.
- Diese Einstellung bleibt gespeichert, auch wenn das Gerät ausgeschaltet wird.

WIEDERGABE IN WILLKÜRLICHER REIHENFOLGE

Audio CD

Data Disc

USB

Sie können die Titel in willkürlicher Reihenfolge wiedergeben lassen.

Hinweis

Diese Funktionen können Sie auch bei Data Disc/USB ausführen.

So starten Sie die Wiedergabe in willkürlicher Reihenfolge

Drücken Sie und dann **RANDOM**.

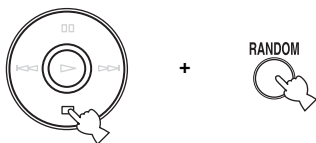

So beenden Sie die Wiedergabe in willkürlicher Reihenfolge

Drücken Sie .

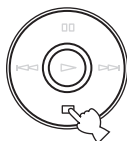

WIEDERHOLTE WIEDERGABE

Wiederholen eines ausgewählten Elements

Audio CD

Data Disc

USB

Sie können einen einzelnen oder alle Titel wiederholt wiedergeben lassen, indem Sie während der Wiedergabe **REPEAT** drücken. Der Modus für die wiederholte Wiedergabe wechselt mit jedem Tastendruck auf **REPEAT**.

S (Einzeltitel wiederholen)

Ein einzelner Titel wird wiederholt wiedergegeben.

ALL (Alles wiederholen)

Alle Titel (die ganze Disc) werden wiederholt wiedergegeben.

Hinweis

Diese Funktionen können Sie auch bei Data Disc/USB ausführen.



Die wiederholte Wiedergabe steht auch bei der Programmwiedergabe und der Wiedergabe in willkürlicher Reihenfolge zur Verfügung.

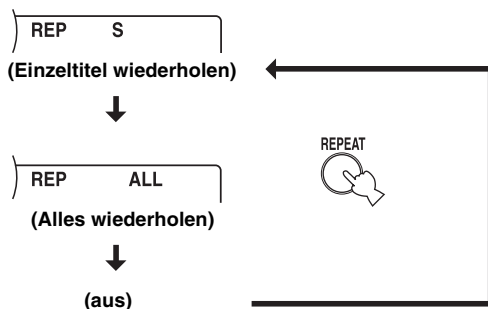

A-B-Wiederholung

Audio CD

Sie können eine bestimmte Passage eines Titels wiederholt wiedergeben lassen, wenn Sie während der Wiedergabe mit der Taste A/B zwei Stellen (Anfangs- und Endpunkt) festlegen.

1 Wählen Sie mit A/B den Anfangspunkt der zu wiederholenden Passage aus.

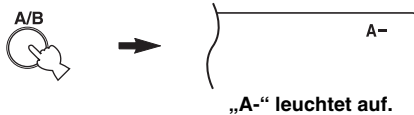

2 Wählen Sie mit A/B den Endpunkt der zu wiederholenden Passage aus.

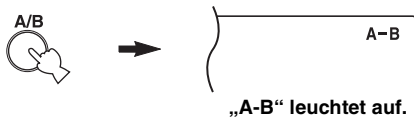

Die ausgewählte Passage wird wiederholt wiedergegeben.

So beenden Sie die A-B-Wiederholung

Drücken Sie erneut auf A/B, damit die Anzeige von „A-B“ auf dem Bedienfelddisplay erlischt.

Hinweise

- Die A-B-Wiederholung kann nicht über mehrere Titel hinweg festgelegt werden.
- Diese Funktion steht bei Data Disc und USB nicht zur Verfügung.
- Wenn Sie die Wiedergabe mit stoppen, wird die A-B-Wiederholung deaktiviert.
- Sie können die A-B-Wiederholung nicht verwenden, wenn sich dieses Gerät im Modus PURE DIRECT befindet.

PROGRAMMWIEDERGABE

Audio CD

Sie können die Wiedergabereihenfolge von bis zu 50 Titeln auf einer Audio CD festlegen. Diese Funktion steht bei Data Disc und USB nicht zur Verfügung.

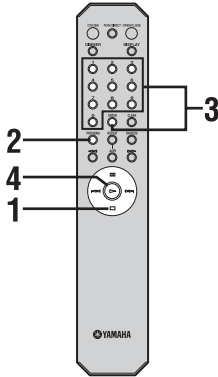

1 Stoppen Sie mit die Wiedergabe.

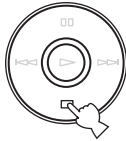

2 Drücken Sie **PROGRAM**.



- In diesem Modus ist im Display an der Vorderseite die normale Anzeige zu sehen, auch wenn sich das Gerät im Modus PURE DIRECT befindet.

Das Gerät wechselt in den Programmeingabemodus.

3 Programmieren Sie einen gewünschten Titel, indem Sie die entsprechende **Zahlentaste** und **ENTER** drücken.



+



Die folgenden Informationen werden angezeigt. Wenn Sie „6“ drücken:



Nummer des ausgewählten Titels

Wenn Sie **ENTER** drücken:



Gesamtzahl der momentan programmierten Titel

Gesamtspieldauer der momentan programmierten Titel

Gehen Sie zum Programmieren weiterer Titel wie in diesen Schritten erläutert vor.

Sie können einen Titel auch zwei- oder mehrmals auswählen.

Hinweis

Wenn Sie im Programmeingabemodus auf **PROGRAM** drücken, kehrt das Gerät in den normalen Wiedergabemodus zurück. Programmierte Titel werden dabei gespeichert.

4 Starten Sie mit die Programmwiedergabe.



Die folgenden Informationen werden angezeigt.





Aktueller Titel

Verstrichene Spieldauer des aktuellen Titels

Stoppen der Programmwiedergabe

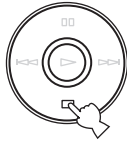
Drücken Sie .



Zum erneuten Starten der Programmwiedergabe drücken Sie **PROGRAM** und dann .

Die Wiedergabe startet mit dem ersten programmierten Titel.

Löschen eines programmierten Titels

Sie haben dazu die im Folgenden beschriebenen Möglichkeiten.

- **Löschen des zuletzt programmierten Titels**
Drücken Sie im Programmeingabemodus **CLEAR**.



Die folgenden Informationen werden angezeigt.

CD	PROG
P 0 5	0 1 8 : 5 4
Gesamtzahl der momentan programmierten Titel	Gesamtspieldauer der momentan programmierten Titel

Der zuletzt programmierte Titel wird gelöscht.

- **Löschen aller programmierten Titel**
Nach Beendigung des Programmeingabemodus drücken Sie auf **CLEAR**.



Die folgenden Informationen werden angezeigt.

CD
P G M C L E A R

Alle programmierten Titel werden gelöscht.
Die Anzeige wird nach 2 Sekunden ausgeblendet.

Hinweis

Wenn Sie in den USB-Modus wechseln, das Disc-Fach öffnen oder das Gerät mit **POWER** ausschalten, werden alle programmierten Titel gelöscht.

HINWEISE ZU DISCS BZW. MP3-, WMA-DATEIEN

■ Mit diesem Gerät abspielbare Discs

Audio CD Data Disc

Dieser Player kann CDs mit den unten dargestellten Markierungen abspielen. Versuchen Sie nicht, andere Discs in das Gerät einzulegen. Das Gerät kann auch 8-cm-CDs (Single-CDs) wiedergeben.



.... CDs (digitaler Ton)

Das gängigste Format bei handelsüblichen Audio CDs.



.... CD-Rs, CD-RWs mit digitalen Audiosignalen

Musik-CDs, die durch Kopieren auf eine CD-R oder CD-RW (mit Dateien im MP3- oder WMA-Format) erstellt wurden.



Hinweise

- Achten Sie darauf, eine CD-R oder CD-RW von einem zuverlässigen Hersteller zu verwenden.
- Verwenden Sie unbedingt eine CD-R oder CD-RW, bei der sich zumindest eine der folgenden Angaben auf der Disc oder der Disc-Hülle befindet.
FOR CONSUMER
FOR CONSUMER USE
FOR MUSIC USE ONLY
- Verwenden Sie unbedingt eine abgeschlossene CD-R oder CD-RW.



.... CD-TEXT-Discs

Discs, die Textdaten wie Namen von Alben, Titeln und Interpreten enthalten. Diese Discs können mit normalen CD-Playern wiedergegeben werden, dabei werden die Textdaten allerdings nicht angezeigt.

Hinweis

Mit diesem CD-Player können CD-RWs oder Discs, die nicht korrekt bespielt wurden, möglicherweise nicht abgespielt werden.

So verhindern Sie Fehlfunktionen des Geräts:

- Verwenden Sie nur Discs in Standardform. Anders geformte Discs (z. B. Herzen), die auf dem Markt erhältlich sind, können das Gerät beschädigen.
- Verwenden Sie keine Disc, auf der sich Aufkleber, Klebstoff o. Ä. befindet. Wenn Sie eine solche Disc verwenden, kann sie im Gerät stecken bleiben oder das Gerät beschädigen.



■ Informationen zu MP3- und WMA-Dateien

Data Disc USB

Sie können MP3- und WMA-Dateien wiedergeben, die auf einer CD-R/CD-RW aufgezeichnet bzw. auf einem USB-Gerät gespeichert wurden.

MP3

MP3 ist eine Standardtechnologie und ein Standardformat zum Komprimieren von Audiodaten in eine Datei kleiner Größe. Dabei bleibt bei der Wiedergabe jedoch die ursprüngliche Tonqualität erhalten.

Folgende Formate können abgespielt werden:

- MPEG-1 Audio Layer-3
Bitrate*: 32-320 Kbps
Abtastfrequenz: 44,1/48/32 kHz
- MPEG-2 Audio Layer-3, 2
Bitrate*: 8-160 Kbps
Abtastfrequenz: 24/22,05/16 kHz
- MPEG-2.5 Audio Layer-2
Bitrate*: 8-160 Kbps
Abtastfrequenz: 12/11,025/8 kHz
- * Variable Bitraten werden unterstützt.

WMA

„WMA (Windows Media Audio)“ ist ein Dateiformat von Microsoft und dient wie MP3 zum Codieren digitaler Audiodateien. Die Dateien können aber mit einer höheren Rate komprimiert werden als bei MP3.

Folgende Formate können abgespielt werden:

- Version 8
- Version 9 (Standard- und variable Bitraten werden unterstützt. Professional und Lossless werden nicht unterstützt.)
- High Profile
Bitrate*: 32-320 Kbps
Abtastfrequenz: 48/44,1/32 kHz
- Mid Profile
Bitrate: 16-32 Kbps
Abtastfrequenz: 22,05/16 kHz
- * Konstante und variable Bitraten werden unterstützt.

Hinweise

- Die Wiedergabe erfolgt bei einer Data Disc in alphanumerischer Reihenfolge.
- Die Wiedergabe erfolgt bei USB in der Reihenfolge von Datum und Uhrzeit der Dateierstellung.
- WMA-Dateien mit Urheberrechtsschutzsignalen (DRM) können mit diesem Gerät nicht wiedergegeben werden.
- Die Disc muss mit ISO9660 kompatibel sein.
- In Dateien enthaltene Textdaten werden mit diesem Gerät nicht angezeigt.
- Für Dateien und Ordner gelten folgende Höchstzahlen.

	Data Disc	USB
Höchstzahl an Dateien	512	999
Höchstzahl an Ordnern	255	255
Höchstzahl an Dateien pro Ordner	511	255

■ Hinweise zum Umgang mit CDs

- Behandeln Sie Discs immer mit Sorgfalt, so dass die Oberfläche nicht zerkratzt wird.

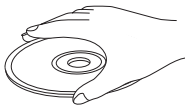

- CDs werden bei der Wiedergabe nicht abgenutzt. Wenn beim Umgang mit CDs jedoch die Oberfläche beschädigt wird, kann die Wiedergabequalität der CDs beeinträchtigt werden.
- Verwenden Sie zum Schreiben auf der beschrifteten Disc-Seite unbedingt einen Filzstift o. Ä. Verwenden Sie keinen Kugelschreiber, Bleistift oder anderes Schreibutensil mit harter Spitze. Andernfalls kann die Disc beschädigt und die Wiedergabe beeinträchtigt werden.
- Achten Sie darauf, dass sich die Disc nicht verformt.
- Wenn eine Disc nicht mehr abgespielt werden soll, nehmen Sie sie aus dem Gerät heraus und bewahren Sie sie in einer geeigneten Hülle auf.
- Achten Sie beim Herausnehmen und Aufbewahren von Discs darauf, die Seite mit den Daten nicht zu zerkratzen.
- CDs werden durch kleine Staubpartikel oder Fingerabdrücke auf der Seite mit den Daten nicht beeinträchtigt. Trotzdem sollten sie möglichst sauber sein. Reinigen Sie sie mit einem sauberen, trockenen Tuch. Wischen Sie nicht in kreisförmigen Bewegungen über die CD, sondern immer von der Mitte nach außen.

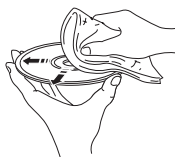

- Reinigen Sie die Oberfläche der Disc nicht mit Disc-Reinigungsmitteln, Schallplatten-Spray, Antistatik-Spray oder -Flüssigkeit oder anderen Chemikalien, da solche Mittel die Oberfläche der Disc irreparabel beschädigen können.
- Setzen Sie Discs nicht über einen längeren Zeitraum direktem Sonnenlicht, hohen Temperaturen oder hoher Luftfeuchtigkeit aus. Andernfalls können sie sich verformen oder anderweitig beschädigt werden.

Nein!

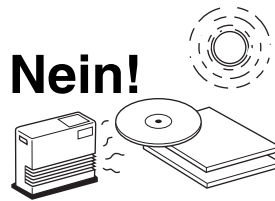

So lassen Sie eine 8-cm-CD (Single-CD) wiedergeben

Legen Sie sie in die innere Vertiefung des Disc-Fachs. Legen Sie keine normale 12-cm-CD auf eine 8-cm-CD.

STÖRUNGSBEHEBUNG

Wenn das Gerät nicht ordnungsgemäß arbeitet, lesen Sie bitte in der folgenden Tabelle nach und überprüfen Sie, ob Sie den Fehler anhand der vorgeschlagenen Abhilfemaßnahmen selbst beheben können. Bleibt der Fehler bestehen oder ist er in der Spalte mit den Problemen nicht aufgeführt, ziehen Sie den Netzstecker heraus und wenden Sie sich an Ihren autorisierten Yamaha-Händler oder -Kundendienst.

Problem	Mögliche Ursachen	Abhilfemaßnahmen	Siehe Seite
Das Gerät lässt sich nicht einschalten.	Das Netzkabel ist nicht an den Netzeingang AC IN an der Rückseite des Geräts angeschlossen oder der Netzstecker steckt nicht in der Netzsteckdose.	Schließen Sie das Netzkabel fest an.	8
Das Disc-Fach schließt nicht vollständig.	Ein Fremdkörper blockiert das Fach.	Überprüfen Sie das Disc-Fach sorgfältig und entfernen Sie den Fremdkörper.	—
Die Wiedergabe der Disc beginnt nicht.	Die Disc ist beschädigt.	Überprüfen Sie die Disc sorgfältig und tauschen Sie sie gegebenenfalls aus.	—
	Auf dem Laser-Abtaster hat sich Feuchtigkeit niedergeschlagen.	Warten Sie nach dem Einschalten des Geräts 20 bis 30 Minuten, bevor Sie erneut versuchen, eine Disc wiederzugeben.	—
	Die Disc wurde falsch herum eingelegt.	Legen Sie die Disc mit der Beschriftung nach oben ein.	9
	Die Disc ist verschmutzt.	Reinigen Sie die Disc.	18
	Das Format der MP3- oder WMA-Datei ist mit diesem Gerät nicht kompatibel.	Tauschen Sie die Disc gegen eine korrekt bespielte Disc aus, die mit diesem Gerät abgespielt werden kann.	17
	Die CD-RW (wiederbeschreibbar) wurde nicht korrekt bespielt.	Tauschen Sie die Disc gegen eine korrekt bespielte Disc aus, die mit diesem Gerät abgespielt werden kann.	17
	Bei der Disc handelt es sich um eine Disc mit außergewöhnlicher Form, die mit diesem Gerät nicht abgespielt werden kann.	Tauschen Sie die Disc gegen eine korrekt bespielte Disc aus, die mit diesem Gerät abgespielt werden kann.	17
	Das Gerät befindet sich im USB-Modus.	Wechseln Sie mit der Taste CD/USB in den Disc-Modus.	5, 9
Die USB-Wiedergabe wird nicht gestartet.	Das USB-Gerät ist nicht richtig angeschlossen.	Schließen Sie das USB-Gerät erneut an.	8
	Das Format der MP3- oder WMA-Datei ist mit diesem Gerät nicht kompatibel.	Tauschen Sie die Datei gegen eine korrekt aufgezeichnete Datei aus, die mit diesem Gerät abgespielt werden kann.	17
	Das Gerät befindet sich im Disc-Modus.	Wechseln Sie mit der Taste CD/USB in den USB-Modus.	5, 9
Die Wiedergabe beginnt verzögert oder an der falschen Stelle.	Die Disc ist möglicherweise zerkratzt oder beschädigt.	Überprüfen Sie die Disc sorgfältig und tauschen Sie sie gegebenenfalls aus.	18
Es ist kein Ton zu hören.	Die Ausgangskabel sind nicht richtig angeschlossen.	Schließen Sie die Kabel richtig an. Wenn das Problem bestehen bleibt, sind die Kabel möglicherweise defekt.	7
	Der Verstärker ist nicht richtig eingestellt.	Stellen Sie am Verstärker den richtigen Eingang ein.	—

Problem	Mögliche Ursachen	Abhilfemaßnahmen	Siehe Seite
Der Ton von einer Komponente, die an die Buchsen DIGITAL OUT angeschlossen ist, wird nicht wiedergegeben.	PURE DIRECT wurde aktiviert.	Schalten Sie PURE DIRECT aus. Oder nehmen Sie eine analoge Verbindung vor.	11
Der Ton setzt aus.	Das Gerät ist Erschütterungen oder Stößen ausgesetzt.	Stellen Sie das Gerät an einem anderen Ort auf.	—
	Die Disc ist verschmutzt.	Reinigen Sie die Disc.	18
Ein Brummen ist zu hören.	Die Kabel sind nicht richtig angeschlossen.	Schließen Sie die Audiokabel fest an. Wenn das Problem bestehen bleibt, sind die Kabel möglicherweise defekt.	7
Störgeräusche von einem nahen Tuner.	Der Tuner befindet sich zu nahe an diesem Gerät.	Stellen Sie den Tuner und dieses Gerät weiter voneinander entfernt auf.	—
Störgeräusche aus dem Disc-Fach.	Die Disc ist möglicherweise verformt.	Legen Sie eine andere Disc ein.	—
Die Fernbedienung funktioniert nicht oder nicht richtig.	Falscher Abstand oder Winkel.	Die Fernbedienung funktioniert innerhalb einer Reichweite von 6 m und bei maximal 30 Grad Winkelabweichung gegenüber der Vorderseite des Geräts.	6
	Der Fernbedienungssensor am Gerät ist direktem Sonnenlicht oder starkem Licht (z. B. einer Leuchtstoffröhre) ausgesetzt.	Stellen Sie das Gerät an einer anderen Stelle auf.	—
	Die Batterien sind zu schwach.	Tauschen Sie alle Batterien aus.	6

TECHNISCHE DATEN

Audioteil

- Frequenzgang 2 Hz - 20 kHz, $\pm 0,5$ dB
- Klirrfaktor + Rauschen (1 kHz) weniger als 0,002 %
- Störspannungsabstand mehr als 110 dB
- Dynamikbereich mehr als 100 dB
- Ausgangsspannung (1 kHz, 0 dB) $2,0 \pm 0,3$ V

Eigenschaften der Laserdiode

- Material GaAlAs
- Wellenlänge 790 nm
- Laserausgang Maximum 1,23 μ W*

* Dieser Ausgang entspricht dem Messwert in einem Abstand von ca. 200 mm von der Linsenoberfläche im optischen Abtaster.

Allgemeines

- Spannungsversorgung
 Modelle für USA und Kanada 120 V Netzspannung, 60 Hz
 Modell für Australien 240 V Netzspannung, 50 Hz
 Modelle für Europa und Großbritannien
 220-240 V Netzspannung, 50 Hz
 Modell für Asien und internationales Modell
 110-120/220-240 V Netzspannung, 50/60 Hz
 Modell für Korea 220 V Netzspannung, 60 Hz
 Modell für China 220 V Netzspannung, 50 Hz
- Leistungsaufnahme 16 W
- Abmessungen (B \times H \times T) 435 \times 96 \times 300 mm
- Gewicht 6,2 kg

Änderungen bei Design und technischen Daten bleiben vorbehalten.

Begrenzte Garantie für den Europäischen Wirtschaftsraum (EWR) und die Schweiz

Herzlichen Dank, dass Sie sich für ein Yamaha Produkt entschieden haben. In dem unwahrscheinlichen Fall, dass die Garantie für das Yamaha-Produkt in Anspruch genommen werden muss, wenden Sie sich bitte an den Händler, bei dem es gekauft wurde. Sollten Sie auf Schwierigkeiten stoßen, wenden Sie sich bitte an die Yamaha Repräsentanz in Ihrem Land. Auf unserer Internetseite (<http://www.yamaha-hifi.com/> oder <http://www.yamaha-uk.com/> für Einwohner Großbritanniens) finden Sie alle Einzelheiten.

Wir garantieren für einen Zeitraum von zwei Jahren ab ursprünglichem Kaufdatum, dass dieses Produkt frei von Verarbeitungs- oder Materialfehlern ist. Yamaha verpflichtet sich, gemäß der nachstehend angeführten Bedingungen, ein fehlerhaftes Produkt (oder Teile desselben) kostenfrei (gilt für Teile und Arbeit) zu reparieren oder auszutauschen. Diese Entscheidung obliegt ausschließlich Yamaha. Yamaha behält sich vor, das Produkt gegen ein in Art und/oder Wert und Zustand ähnliches Produkt auszutauschen, wenn das entsprechende Modell nicht mehr erzeugt wird, oder die Reparatur als unrentabel angesehen wird.

Bedingungen

1. Dem defekten Produkt MUSS die Originalrechnung oder der Originalkaufbeleg (der Beleg muss das Kaufdatum, den Produkt-Code und den Namen des Händlers aufweisen) beigelegt werden, ebenso eine Fehlerbeschreibung. Bei Fehlen einer eindeutigen Kaufbestätigung behält sich Yamaha das Recht vor, den kostenfreien Service abzulehnen und das Produkt auf Kosten des Kunden zu retournieren.
2. Das Produkt MUSS von einem AUTORISIERTEN Yamaha-Händler innerhalb des Europäischen Wirtschaftsraums (EWR) oder der Schweiz gekauft worden sein.
3. Es wurden keine wie auch immer gearteten Änderungen am Produkt vorgenommen, außer diese wurden von Yamaha schriftlich genehmigt.
4. Folgendes ist von der Garantie ausgeschlossen:
 - a. Regelmäßige Wartung und Reparatur oder Austausch von Verschleißteilen.
 - b. Schaden durch:
 - (1) Vom Kunden selber oder von nichtbefugten Dritten ausgeführte Reparaturen.
 - (2) Unsachgemäße Verpackung oder Handhabung während des Transports vom Kunden. Beachten Sie bitte, dass die sachgerechte Verpackung des zur Reparatur gebrachten Produkts in der Verantwortung des Retournierenden liegt.
 - (3) Unsachgemäße Verwendung, einschließlich der, jedoch nicht beschränkt auf, (a) die Verwendung des Produkts zu anderen als den normalen Zwecken oder Behandlung entgegen die Anweisungen Yamahas zur korrekten Handhabung, Wartung oder Lagerung und (b) die Installation oder Verwendung des Produkts auf andere Weise als dies den technischen oder Sicherheitsstandards jenes Landes entspricht, in dem das Produkt verwendet wird.
 - (4) Unfälle, Blitzschlag, Wasser, Feuer, ungeeignete Belüftung, Auslaufen der Batterie oder jedem anderen Grund, den Yamaha nicht beeinflussen kann.
 - (5) Defekte an jenem System, an welches dieses Produkt angeschlossen wird und/oder die Inkompatibilität mit Produkten anderer Hersteller.
 - (6) Die Verwendung eines nicht von Yamaha in den EWR und/oder die Schweiz importierten Produkts, wenn dieses Produkt nicht den technischen oder Sicherheitsstandards jenes Landes, in dem es verwendet wird, und/oder der standardisierten Produktspezifikation für von Yamaha im EWR und/oder der Schweiz vertriebene Produkte, entspricht.
 - (7) Andere als für den AV- (audio-visuellen) Bereich bestimmte Produkte.
(Produkte, die der „Yamaha AV-Garantieerklärung“ unterliegen, sind auf unserer Website bei <http://www.yamaha-hifi.com/> oder <http://www.yamaha-uk.com/> für Einwohner Großbritanniens definiert.)
5. Wenn es Unterschiede in den Garantiebedingungen zwischen jenem Land in dem das Produkt gekauft wurde, und jenem in dem das Produkt verwendet wird, finden die Garantiebedingungen jenes Landes Anwendung, in dem das Produkt verwendet wird.
6. Yamaha kann für keinerlei Verluste oder Schäden, ob direkt, in Konsequenz oder anderweitig, verantwortlich gemacht werden, außer bezüglich der Reparatur oder des Ersatzes eines Produkts.
7. Legen Sie bitte Kopien aller persönlichen Einstellungen und Daten an, da Yamaha weder für irgendwelche Änderungen noch für den Verlust solcher Daten verantwortlich gemacht werden kann.
8. Diese Garantie beeinflusst nicht die gesetzlichen Verbraucherrechte unter dem geltenden nationalen Recht oder die Verbraucherrechte gegenüber dem Händler, die durch einen Kaufvertrag entstehen.

Verbraucherinformation zur Sammlung und Entsorgung alter Elektrogeräte und Benutzer Batterien



Befinden sich diese Symbole auf den Produkten, der Verpackung und/oder beiliegenden Unterlagen, so sollten benutzte elektrische Geräte und Batterien nicht mit dem normalen Haushaltsabfall entsorgt werden. In Übereinstimmung mit Ihren nationalen Bestimmungen und den Richtlinien 2002/96/EC und 2006/66/EC, bringen Sie alte Geräte und benutzte Batterien bitte zur fachgerechten Entsorgung, Wiederaufbereitung und Wiederverwendung zu den entsprechenden Sammelstellen.



Durch die fachgerechte Entsorgung der Elektrogeräte und Batterien helfen Sie, wertvolle Ressourcen zu schützen und verhindern mögliche negative Auswirkungen auf die menschliche Gesundheit und die Umwelt, die andernfalls durch unsachgerechte Müllentsorgung auftreten könnten.



Für weitere Informationen zum Sammeln und Wiederaufbereiten alter Elektrogeräte und Batterien, kontaktieren Sie bitte Ihre örtliche Stadt- oder Gemeindeverwaltung, Ihren Abfallentsorgungsdienst oder die Verkaufsstelle der Artikel.

[Entsorgungsinformation für Länder außerhalb der Europäischen Union]



Diese Symbole gelten nur innerhalb der Europäischen Union. Wenn Sie solche Artikel auusrangieren möchten, kontaktieren Sie bitte Ihre örtlichen Behörden oder Ihren Händler und fragen Sie nach der sachgerechten Entsorgungsmethode.

Anmerkung zum Batteriesymbol (untere zwei Symbolbeispiele):

Pb

Dieses Symbol kann auch in Kombination mit einem chemischen Symbol verwendet werden. In diesem Fall entspricht dies den Anforderungen der Richtlinie zur Verwendung chemischer Stoffe.

OBSERVERA: LÄS DETTA INNAN ENHETEN TAS I BRUK.

- 1 Läs noga denna bruksanvisning för att kunna ha största möjliga nöje av enheten. Förvara bruksanvisningen nära till hands för framtida referens.
- 2 Installera denna ljudanläggning på ett väl ventilerat, svalt, torrt, rent ställe, och håll den borta från ställen som utsätts för solsken, värmekällor, vibrationer, damm, fukt och/eller kyla. Lämna ett fritt utrymme på minst 10 cm ovanför enheten, minst 10 cm på höger och vänster sida och minst 10 cm på baksidan.
- 3 Placera enheten på behörigt avstånd från andra elapparater, motorer, transformatorer och annat som kan orsaka störningar.
- 4 Utsätt inte enheten för hastiga temperaturväxlingar och placera den inte på ett ställe där luftfuktigheten är hög (t.ex. nära en luftfuktare) då fuktbildning i enheten skapar risk för brand, elstötar, skador på enheten eller personskador.
- 5 Placera inte enheten på ett ställe där främmande föremål kan tränga in i den eller där den kan utsättas för droppar eller vattenstänk. Placera aldrig det följande ovanpå enheten:
 - Övriga apparater då sådana kan orsaka skador och/eller missfärgning av enhetens hölje.
 - Brännbara föremål (t.ex. stearinljus) då sådana skapar risk för brand, skador på enheten och/eller personskador.
 - Vätskebehållare som kan falla och spilla vätska över enheten, vilket skapar risk för elstötar och/eller skador på enheten.
- 6 Täck aldrig över enheten med en tidning, duk, gardin el.dyl. då detta skapar risk för överhettning. En alltför hög temperatur inuti enheten kan leda till brand, skador på enheten och/eller personskador.
- 7 Anslut inte enheten till ett vägguttag förrän samtliga övriga anslutningar slutförts.
- 8 Använd aldrig enheten vänd upp och ned. Detta kan leda till överhettning som orsakar skador.
- 9 Hantera inte tangenter, reglage och kablar onödigt hårdhänt.
- 10 Fatta tag i själva kontakten när nätkabeln kopplas bort från vägguttaget; dra aldrig i kablarna.
- 11 Använd aldrig några kemiska lösningar för rengöring då dessa kan skada ytbehandlingen.
- 12 Använd endast den spänning som står angiven på enheten. Anslutning till en strömkälla med högre spänning än den angivna kan orsaka brand, skador på enheten och/eller personskador. Yamaha åtar sig inget ansvar för skador beroende på att enheten används med en spänning utöver den angivna.
- 13 Koppla vid åskväder loss nätkabeln från nätuttaget eller förstärkaren för att skydda förstärkaren från skador på grund av åsknerslag.
- 14 Försök aldrig att utföra egna reparationer. Kontakta en kvalificerad tekniker från Yamaha om servicebehov föreligger. Du får inte under några omständigheter ta av höljet.
- 15 Koppla bort nätkabeln från vägguttaget om enheten inte ska användas under en längre tid (t.ex. under semestern).
- 16 Installera denna enhet nära ett vägguttag och där stickkontakten lätt kan komma åt.
- 17 Läs avsnittet "FELSÖKNING" i bruksanvisningen för vanliga driftsproblem innan du förutsätter att enheten är söndrig.
- 18 Innan enheten flyttas ska du trycka på POWER nedåt för att stänga av denna enhet och sedan koppla bort nätkabeln från vägguttaget.
- 19 Utsätt inte batterierna för kraftig värme från exempelvis solljus, eld eller liknande.
- 20 **VOLTAGE SELECTOR**
(Endast modell till Asien och allmänna modeller)
VOLTAGE SELECTOR (spänningsomkopplare) på denna enhets bakpanel måste ställas in på den lokala nätspänningen FÖRE anslutning till nätuttaget. Spänningarna är:
..... 110/120/220/230–240 V nätspänning, 50/60 Hz

Så länge den här enheten är ansluten till vägguttaget, är den inte bortkopplad från nätströmmen, även om enheten stängs av med POWER.

VARNING

UTSÄTT INTE ENHETEN FÖR REGN ELLER FUKT DÅ DETTA SKAPAR RISK FÖR BRAND ELLER ELSTÖTAR.

LASERSÄKERHET

Apparaten använder sig av en laser. På grund av risken för ögonskador bör ingen annan än en kvalificerad reparatör öppna höljet eller försöka reparera apparaten.

FARA!

Apparaten avger slig laserstrålning i öppet läge. Undvik direkt ögonkontakt med strålen. Placera inte ögonen i närheten av skivfacket eller någon annan öppning för att titta in i apparaten, medan apparaten är ansluten till ett nätuttag.

Laserkomponenten i denna apparat kan avge en strålning som överskrider gränsvärdet för klass 1.

OBSERVERA

Apparaten kopplas inte bort från växelströmskällan (nätet) så länge som den är ansluten till vägguttaget, även om själva apparaten har stängts av.

ADVARSSEL

Netspændingen til dette apparat er IKKE afbrudt, så længe netledningen sidder i en stikkontakt, som er t endt – også selvom der er slukket på apparatets afbryder.

VAROITUS

Laitteen toisiopiiriin kytketty käyttökytkin ei irroita koko laitetta verkosta.

INNEHÅLL

INTRODUKTION

FUNKTIONER	2
MEDFÖLJANDE TILLBEHÖR	2
REGLAGE OCH FUNKTIONER	3
Frontpanel	3
Teckenfönster	4
Fjärrkontroll.....	5
Isättning av batterier i fjärrkontrollen.....	6
Använda fjärrkontrollen.....	6

FÖRBEREDELSE

ANSLUTNINGAR	7
Ansluta förstärkaren.....	7
Anslutning av medföljande nätkabel	8
Ansluta USB-enheter	8

ANVÄNDNING

GRUNDLÄGGANDE MANÖVRERING	9
Starta uppspelning	9
Tillfällig paus	10
Stoppa uppspelning	10
Stänga av apparaten	10
Direkt uppspelning från önskat spår	10
Förbättra ljudkvaliteten (PURE DIRECT-läge)	
.....	11
Hoppa tillbaka till början av önskat spår	11
Snabbspelning framåt eller bakåt.....	11
Byte av display	12
Ändring av displayens ljusstyrka.....	12
SLUMPMÄSSIG SKIVSPELNING	13
REPETERAD AVSPELNING	13
Val av önskat repeteringssätt.....	13
Repetering A-B.....	14
PROGRAMMERAD SPELNING	15
Stoppa programmerad spelning	16
Radera programmerat spår.....	16

YTTERLIGARE INFORMATION

ATT OBSERVERA OM SKIVOR/MP3-, WMA-FILER	17
FELSÖKNING	19
TEKNISKA DATA	20

■ Angående denna bruksanvisning

- ☼ indikerar tips för användningen.
- I denna bruksanvisning betecknas ljud-CD-skivor som ”Audio CD”, MP3/WMA-skivor som ”Data Disc”, och MP3/WMA-filer lagrade på USB-enhet som ”USB”.
- Denna bruksanvisning är tryckt före tillverkningen av produkten. Utförande och tekniska data kan delvis ändras på grund av förbättringar etc. Om någon skillnad mellan bruksanvisningen och produkten skulle förekomma, så har produkten företrädde.

FUNKTIONER

- ◆ Optisk digitalutgång
- ◆ Koaxial digitalutgång
- ◆ CD-R-, CD-RW-skivor kan spelas
(Se sidan 17 för ytterligare upplysningar.)
- ◆ MP3-, WMA-skivor kan spelas
- ◆ MP3, WMA-filer lagrade på USB-enhet kan spelas
- ◆ Programmerad spelning (endast Audio CD)
- ◆ Slumpmässigt melodival
- ◆ Repeterad skivspelning av en melodi/hela skivan
- ◆ Repeterad A-B-spelning (endast Audio CD)
- ◆ Justerbar ljusstyrka för displayen
- ◆ PURE DIRECT-funktion

MEDFÖLJANDE TILLBEHÖR

Var god kontrollera att följande delar finns med i förpackningen:

Fjärrkontroll

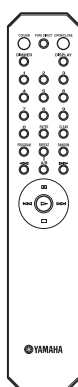

RCA-stereokabel

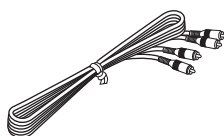

Nätkabel

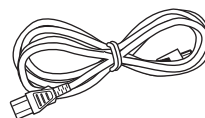

Batterier (x 2)
(AA, R6, UM-3)

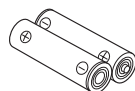

REGLAGE OCH FUNKTIONER

Frontpanel

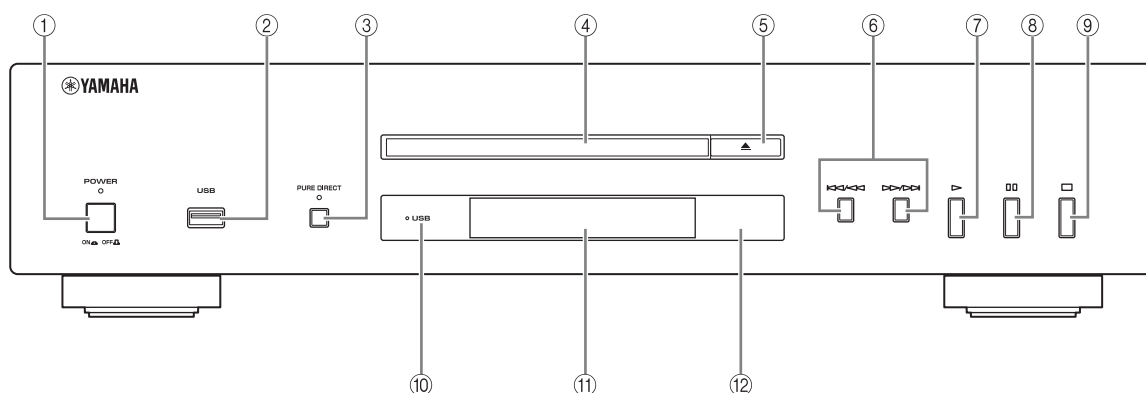

① POWER

Tryck för att växla mellan power ON/OFF.



POWER-indikatorn tänds när enheten är påslagen.

② USB-port

Anslut USB-enheten. Se sidan 8 för mer information.

③ PURE DIRECT

Ställ PURE DIRECT i läge på eller av för bättre ljudkvalitet.



PURE DIRECT-indikatorn ovan tänds när enheten befinner sig i PURE DIRECT-läge. Se sidan 11 för mer information.

④ Skivfack

Sätt i en skiva.

⑤ (Öppna/Stäng)

Öppna eller stäng skivfacket.

⑥ / (Hoppa över/Sök bakåt), / (Hoppa över/Sök framåt)

/ : Hoppa till nästa spår.

/ : Hoppa tillbaka till början av aktuellt spår.

/ (två gånger): Hoppa till föregående spår.

Tryck och håll / eller / intryckt för att söka bakåt/framåt.



Varje gång du håller / eller / intryckt ökas sökhastigheten två nivåer.

⑦ (Spela upp)

Starta uppspelning.

⑧ (Paus)

Pausa uppspelning. Tryck på eller för att återuppta uppspelning.

⑨ (Stopp)

Stoppa uppspelning.

⑩ USB-indikator

Tänds/släcks när apparaten befinner sig i USB-/skivläge och blinkar när apparaten läser från USB-enheten.

⑪ Displaypanel

Visar apparatens aktuella status.

⑫ Fjärrkontrollsensor

Sensorn tar emot signaler från fjärrkontrollen.

Teckenfönster

Audio CD

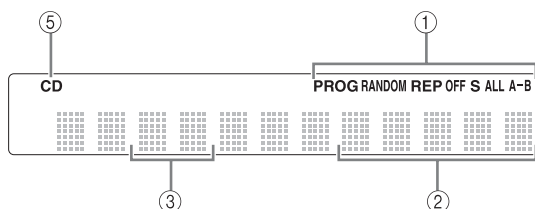

- ① Indikeringen för valt uppspelningssätt visas.
- ② Visar de olika tidsindikeringarna. (Se sidan 12 för ytterligare upplysningar.)
- ③ Visar spårnumret som har valts eller som just spelas.
- ④ Aktuellt filnummer visas.
- ⑤ Tänds när denna enhet är i skivläge (se sidan 9) och när en Audio CD identifieras i skivfacket.
- ⑥ Denna indikering visas vid uppspelning av en MP3-skiva.
- ⑦ Denna indikering visas vid uppspelning av en WMA-skiva.

Data Disc USB

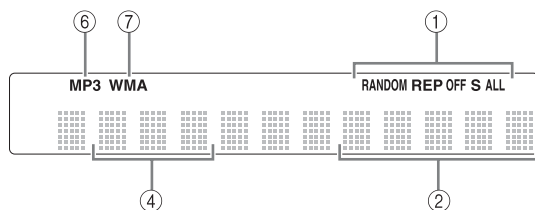

Fjärrkontroll

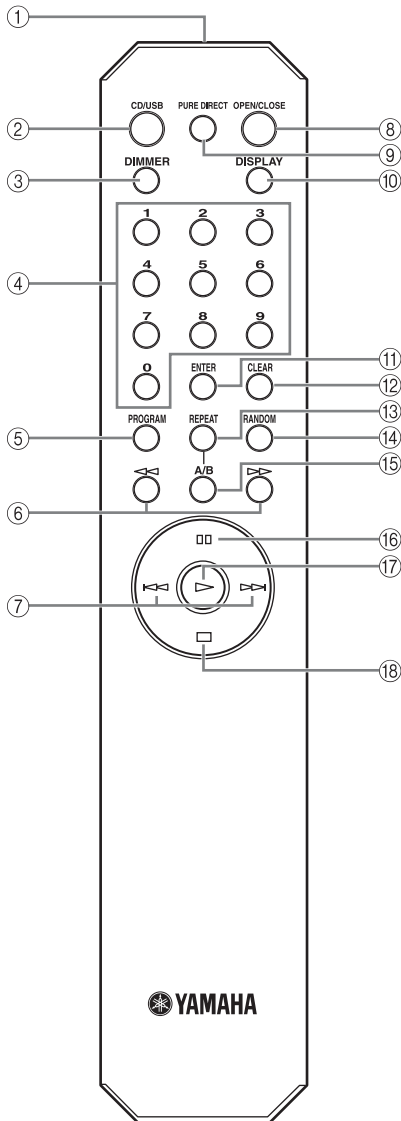

- ① **Sändare för infraröda signaler (sid. 6)**
Sänd infraröda signaler till apparaten.
- ② **CD/USB (sid. 9)**
Växla mellan skivläge och USB-läge.
- ③ **DIMMER (sid. 12)**
Välj ljusstyrka för teckenfönstret.
- ④ **Sifferknappar (sid. 10)**
Välj ett spår direkt.
- ⑤ **PROGRAM (sid. 15)**
Sätta på och stänga av programläget.
- ⑥ **◀◀/▶▶ (Sök bakåt/framåt) (sid. 11)**
Sök spår bakåt/framåt.
- ⑦ **◀◀/▶▶ (Hoppa bakåt/framåt) (sid. 11)**
Hoppa till nästa/föregående spår eller hoppa till början av aktuellt spår.
- ⑧ **OPEN/CLOSE (sid. 9)**
Öppna eller stäng skivfacket.
- ⑨ **PURE DIRECT (sid. 11)**
PURE DIRECT-läge på eller av.
- ⑩ **DISPLAY (sid. 12)**
Växla tidvisning.
- ⑪ **ENTER (sid. 15)**
Bekräfta spårnumret när enheten befinner sig i programinmatningsläge.
- ⑫ **CLEAR (sid. 16)**
Radera programmerat spår.
- ⑬ **REPEAT (sid. 13)**
Repetera uppspelning av ett enskilt spår eller alla spår.
- ⑭ **RANDOM (sid. 13)**
Ställ in slumpmässig avspelning.
- ⑮ **A/B (sid. 14)**
A-B-repetering.
- ⑯ **⏸ (Paus) (sid. 10)**
Pausa uppspelning.
- ⑰ **▶ (Spela upp) (sid. 9)**
Starta uppspelning.
- ⑱ **⏹ (Stopp) (sid. 10)**
Stoppa uppspelning.

Isättning av batterier i fjärrkontrollen

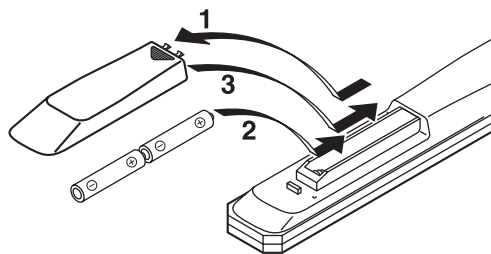

- 1** Tryck på ▼ och skjut upp batterifackets lock.
- 2** Sätt i de två medföljande batterierna (AA, R6, UM-3) enligt polmarkeringarna (+ och –) inuti batterifacket.
- 3** Skjut tillbaka locket tills det klickar på plats.

■ Anmärkningar angående batterier

- Byt ut båda batterierna när du upptäcker att fjärrkontrollens räckvidd minskar.
- Använd batterier av storlek och typ AA, R6, UM-3.
- Kontrollera att batteripolerna är vända åt rätt håll. Se illustrationen inuti batterifacket.
- Ta ur batterierna om fjärrkontrollen inte ska användas under en längre tid.
- Använd inte gamla batterier tillsammans med nya.
- Använd inte olika typer av batterier (t.ex. alkaliska batterier och manganbatterier) tillsammans. Läs noga vad som står på batteriförpackningen, eftersom dessa olika typer av batterier kan ha samma form och färg.
- Gör dig av med batterierna omedelbart om de skulle ha läckt. Undvik att vidröra det ämne som har läckt ut, och försök undvika att det kommer i kontakt med kläder etc. Rengör batterifacket noggrant innan nya batterier sätts i.
- Kasta inte batterier tillsammans med vanliga sopor, utan avyttra dem i enlighet med lokala bestämmelser.

Använda fjärrkontrollen

Fjärrkontrollen sänder en riktad infraröd stråle. Se till att rikta fjärrkontrollen direkt mot fjärrkontrollsensorn på apparatens framsida, när fjärrkontrollen används för manövrering.

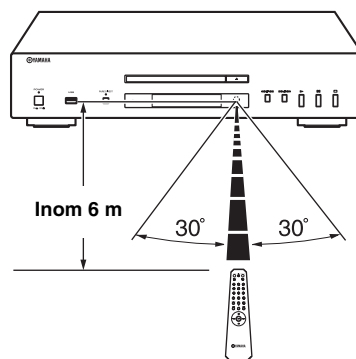

■ Hantering av fjärrkontrollen

- Inga stora hinder får förekomma mellan fjärrkontrollen och förstärkaren.
- Spill inte vatten eller andra vätskor på fjärrkontrollen.
- Tappa inte fjärrkontrollen.
- Fjärrkontrollen får inte läggas eller förvaras på platser där följande förhållanden råder:
 - hög luftfuktighet, som t.ex. nära ett bad
 - hög temperatur, som t.ex. nära ett värmeelement eller en kamin
 - extrem kyla
 - mycket dammigt
- Utsätt inte fjärrkontrollens sensor för stark belysning, eftersom det kan göra att fjärrkontrollen inte fungerar ordentligt. Undvik särskilt inverterat ljus från en lysrörslampa. Flytta vid behov förstärkaren för att skydda den från direkt ljus.

ANSLUTNINGAR

Ansluta förstärkaren

OBSERVERA

- Se till att samtliga apparaters nätströmbrytare står i "OFF"-läge innan någon anslutning görs.
- Anslutningarna skall göras till de rätta ingångarna på förstärkaren eller en annan komponent.
- Om störningar uppstår i anläggningen, t. ex. i en tuner, försök ändra placeringen av apparaterna.

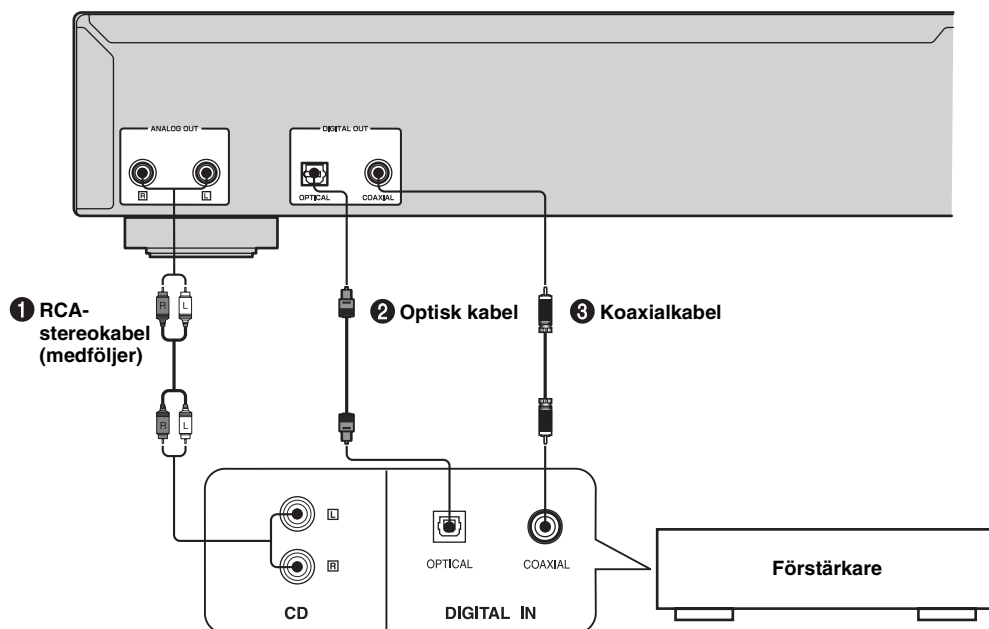

- Den digitala utgången är avstängd när enheten befinner sig i PURE DIRECT-läge.

Välj det anslutningssätt nedan som bäst passar för anslutning av denna enhet till din förstärkare.

När utgångarna ANALOG OUT på denna apparat används (①)

Anslut dessa uttag till CD (eller AUX)-uttagen på förstärkaren med medföljande RCA-stereokabel. För ytterligare detaljer om dessa anslutningar, se bruksanvisningen för den förstärkare som används.

- Se till att anslutningarna från vänster (L) utgångsuttag och från höger (R) uttag görs till motsvarande (vänster och höger) uttag på förstärkaren eller annan komponent.

När utgången DIGITAL OUT (OPTICAL) på denna apparat används (②)

Anslut detta uttag till det optiska ingångsuttaget på en förstärkare med en kommersiellt tillgänglig optisk kabel.

- Använd en pålitlig optisk kabel.

När utgången DIGITAL OUT (COAXIAL) på denna apparat används (③)

Anslut detta uttag till det digitala ingångsuttaget på en förstärkare med en kommersiellt tillgänglig koaxialkabel.

Anslutning av medföljande nätkabel

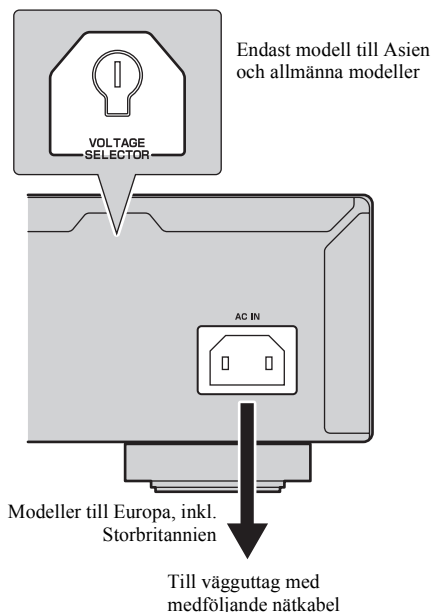

■ VOLTAGE SELECTOR (Endast modell till Asien och allmänna modeller)

VOLTAGE SELECTOR på enhetens bakpanel måste ställas in på den lokala huvudspänningen INNAN nätkabeln ansluts till ett vägguttag. Felaktig inställning av nätspänningsväljaren VOLTAGE SELECTOR kan medföra skada på enheten och orsaka brandfara.

Använd en platt skruvmejsel för att vrida nätspänningsväljaren VOLTAGE SELECTOR medurs eller moturs till korrekt läge.

Följande spänningar gäller:

..... 110/120/220/230-240 V nätspänning, 50/60 Hz

■ Ansluta apparaten till vägguttaget

Anslut den medföljande nätkabeln till nätuttaget AC IN på apparatens baksida när samtliga anslutningar har slutförts, och anslut sedan nätkabeln till ett lämpligt vägguttag.

Ansluta USB-enheter

Apparaten har en USB-port och kan hämta MP3- eller WMA-filer som sparats på USB-enheten. Anslut USB-enheten till USB-porten på apparatens frontpanel.

OBSERVERA

Avlägsna inte USB-enheten när USB-uppspelning pågår eller när USB-indikatorn blinkar.

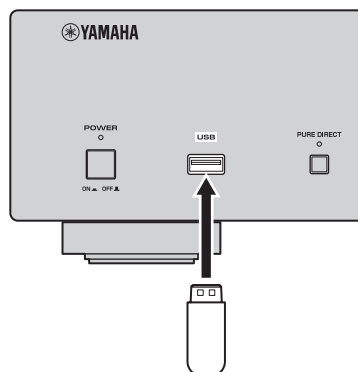

■ Understödda USB-enheter

Denna apparat understöder USB-masslagringsenheter (t.ex. flashminnen, kortläsare eller bärbara musikspelare) som använder formatet FAT16 eller FAT32.

Anmärkningar

- Vissa enheter kanske inte fungerar ordentligt även om de uppfyller kraven.
- Anslut inte andra enheter än USB-masslagringsenheter: USB-laddare, USB-hubbar, datorer, hårddiskar etc.
- Om du sätter i två eller fler minneskort samtidigt i kortläsaren som är ansluten till apparatens USB-port så identifieras endast ett av korten.
- Yamaha och dess underleverantörer ansvarar inte för förlorade data som lagrats på USB-enheter som är anslutna till denna apparat. Som en försiktighetsåtgärd rekommenderas att du tar säkerhetskopior.
- Spelbarhet och strömförsörjning till alla slags USB-enheter garanteras inte.

Denna bruksanvisning beskriver hur apparaten skall manövreras med fjärrkontrollen. Om du vill manövrera apparaten med kontrollerna på framsidan, skall du använda motsvarande knappar på framsidan.

Audio CD, **Data Disc** och **USB** -ikonerna anger musikdataformat som kan användas.

GRUNDLÄGGANDE MANÖVRERING

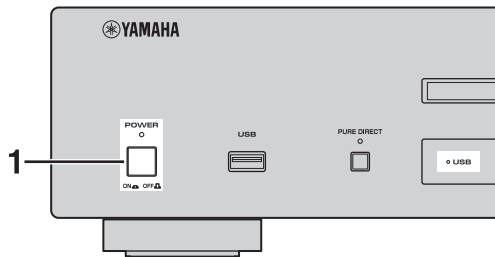

1 Tryck in POWER för att sätta på apparaten.



2 Tryck på CD/USB för att växla mellan skivläge och USB-läge.



När USB-läge valts tänds USB-indikatorn och när man väljer skivläge släcks USB-indikatorn.



Denna inställning bibehålls även om du stänger av apparaten.

Starta uppspelning

■ Spela upp skivor

Audio CD

Data Disc

1 Tryck in OPEN/CLOSE för att öppna skivfacket och sätt i en skiva.

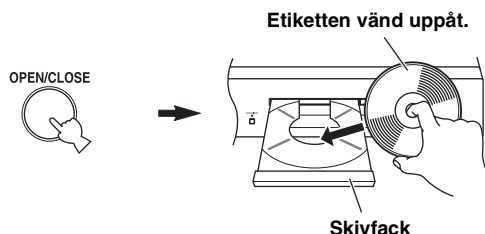

Anmärkningar

- När du sätter i en skiva måste den placeras inom skivstyrningarna (4 markeringar på skivtallriken).
- Om skivan sätts i fel kan den kanske inte läsas korrekt. Öppna i så fall skivfacket och sätt i skivan på nytt.

2 Tryck in OPEN/CLOSE för att stänga skivfacket.



Det går också att stänga skivfacket med genom att trycka in \triangleright , eller genom att försiktigt skjuta in skivfackets framkant. Om skivfacket stängs på ett av dessa sätt startar avspelnningen automatiskt.

3 Tryck på \triangleright för att starta uppspelning.

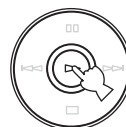

För en Audio CD startar uppspelningen från det första spåret och för en Data Disc görs uppspelning i alfabetisk ordning enligt filnamn.

Visningsinformation i steg 2

Audio CD

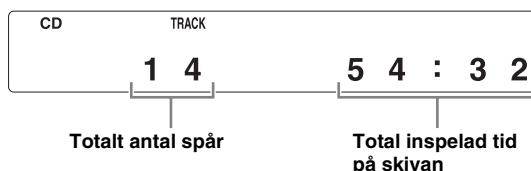

Data Disc

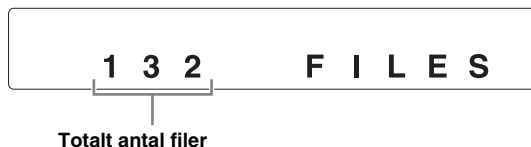

■ Spela upp från USB-enheter

USB

Anslut USB-enheten till USB-porten på apparatens frontpanel. (För mer information, se sidan 8.)

När USB-läget är valt (USB-indikatorn tänds), visas först filnamnet i frontpanelens display (se sidan 12), och uppspelning startar automatiskt i ordning enligt datum och tid då filen skapades om det finns uppspelningsbara filer på USB-enheten.

Koppla bort USB-enheter

Tryck på för att stoppa uppspelning och koppla därefter bort USB-enheten.



Anmärkning

Avlägsna inte USB-enheten när USB-uppspelning pågår eller när USB-indikatorn blinkar.

Tillfällig paus

Audio CD

Data Disc

USB

Tryck in .



Återuppta skivspelningen genom att trycka in igen (eller trycka in).

Stoppa uppspelning

Audio CD

Data Disc

USB

Tryck in .

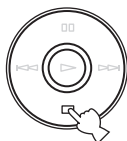

Vid tryckning på igen startar uppspelning från och med det första spåret.

Stänga av apparaten

Tryck in POWER igen.

Om du stänger av strömmen i skivläge och sätter på strömmen igen startar uppspelningen automatiskt från aktuellt ställe på skivan. Om du stänger av strömmen i USB-läge startar uppspelning automatiskt med ansluten USB-enhet.

Direkt uppspelning från önskat spår

Audio CD

Välj önskat spår med sifferknapparna.

Exempel: Val av spår nummer 12
Tryck på "1", och därefter på "2".



Följande information visas.



Valt spårnummer

Uppspelning startar inom 2 sekunder.

Anmärkning

Denna funktion finns inte för Data Disc och USB.



Du kan även välja och spela upp ett önskat spår under uppspelning.

Förbättra ljudkvaliteten (PURE DIRECT-läge)

Audio CD

Data Disc

USB

Tryck på PURE DIRECT.

PURE DIRECT



Apparaten ställs i PURE DIRECT-läge.

- PURE DIRECT-indikatorn tänds.
- Den digitala utgången stängs av.
- Frontpanelens teckenfönster släcks och endast minimalt antal indikatorer och meddelanden visas under pågående avspelning.

Anmärkning

Anslut med ANALOG OUT-utgångar när du använder PURE DIRECT-läge (se sidan 7).



- Tryck på **PURE DIRECT** igen för att stänga av PURE DIRECT-läge.
- Denna inställning bibehålls även om du stänger av apparaten.

Hoppa tillbaka till början av önskat spår

Audio CD

Data Disc

USB

Tryck en gång på **▶▶** för att spela från början av nästa spår.

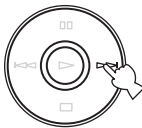

Tryck en gång på **◀◀** för att spela från början av aktuellt spår.



Tryck två gånger på **◀◀** för att spela från början av föregående spår.



- Dessa funktioner kan även utföras med Data Disc/USB.
- Dessa funktioner kan även utföras när enheten är i pausläge.
- Funktionerna kan även utföras med **◀◀/◀◀** och **▶▶/▶▶** på frontpanelen.

Snabbspelning framåt eller bakåt

Audio CD

Data Disc

USB

Tryck en gång på **▶▶** för snabbspelning framåt.



Tryck en gång på **◀◀** för snabbspelning bakåt.



Tryck på **▶** i önskat läge för att återuppta avspelningen.

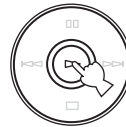

- Dessa funktioner kan även utföras med Data Disc/USB.
- Musiken kan höras (i ett något förvanskat skick) under manuell sökning i båda riktningarna. Detta gör det enkelt att exakt finna det önskade läget på ett spår eller för att få en uppfattning om skivans innehåll. För vissa MP3/WMA-filer kanske det inte hörs något ljud.
- Varje gång du trycker på **◀◀** eller **▶▶** ökas sökhastigheten två nivåer.
- Funktionerna kan även utföras genom att man trycker ner och håller kvar **◀◀/◀◀** eller **▶▶/▶▶** på frontpanelen under mer än 2 sekunder.

Byte av display

■ Vid uppspelning av Audio CD-skivor

Audio CD

Följande visningssätt (① - ③) kan väljas genom att trycka på **DISPLAY**.

① Förfluten speltid för aktuellt spår (grundinställning)



② Återstående speltid för aktuellt spår



③ Återstående tid på skivan

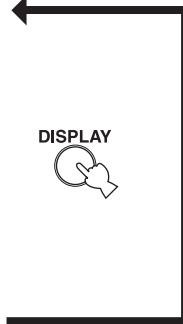
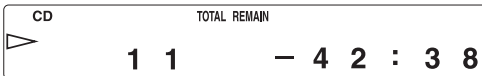

■ Vid uppspelning från en Data Disc eller USB-enhet

Data Disc

USB

Du kan visa filnamnet tillfälligt genom att trycka på **DISPLAY**.

Dessa displayvisningar gäller en MP3-fil.

① Förfluten speltid för aktuellt spår



② Filnamn*



Återgår till normal visning efter att ett filnamn visats.

* Max. 28 tecken

Anmärkning

Apparaten kan endast visa alfanumeriska tecken.

Ändring av displayens ljusstyrka

Tryck på **DIMMER** för att ändra ljusstyrkan på frontpanelens display.



Varje gång du trycker på **DIMMER** så ändras ljusstyrkan enligt följande:

Max. (ljusast) → Nivå 1 (grundinställning) → Nivå 2 → Nivå 3 (mörkast) → Max.

Anmärkingar

- Ljusstyrkan minskar en aning vid uppspelning förutom när nivån är inställd på max. belysning.
- Ljusstyrkan kan tillfälligt minska för vissa manöverfunktioner utom när nivån är inställd på max. belysning.
- Denna inställning bibehålls även om du stänger av apparaten.

SLUMPMÄSSIG SKIVSPELNING

Audio CD

Data Disc

USB

Du kan spela upp spåren i slumpmässig ordning.

Anmärkning

Dessa funktioner kan även utföras med Data Disc/USB.

Start av slumpmässig spelning

Tryck på , och därefter på **RANDOM**.

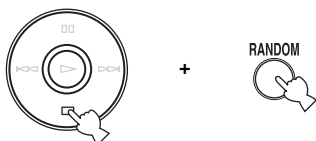

Avslutande av slumpmässig spelning

Tryck in .

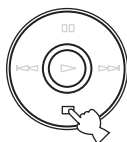

REPETERAD AVSPELNING

Val av önskat repeteringsätt

Audio CD

Data Disc

USB

Det går att välja ett spår eller hela skivan för repeterad spelning med en tryckning på **REPEAT**.

Repeteringsfunktionen byts varje gång **REPEAT** trycks in.

S (Spårrepetering)

Ett och samma spår spelas upprepade gånger.

ALL (Full repetering)

Alla spår (hela skivan) omspelas.

Anmärkning

Dessa funktioner kan även utföras med Data Disc/USB.



Denna funktion finns även under programmerad avspelning och slumpmässig avspelning.

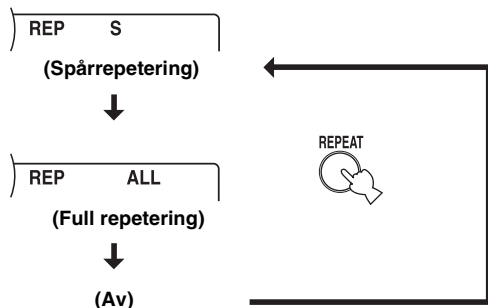

Repetering A-B

Audio CD

Genom att ange två punkter (start- och slutpunkt) är det möjligt att välja repetering av ett specifikt avsnitt på skivan genom att trycka på A/B vid uppspelning.

1 Tryck på A/B för att välja startpunkten för repetering.

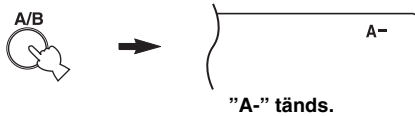

2 Tryck på A/B för att välja slutpunkten för repetering.

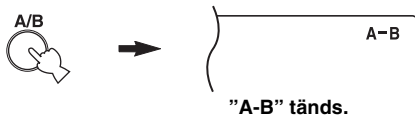

Valt avsnitt spelas upp om och om igen.

Urkoppling av repetering A-B

Tryck på A/B igen för att få "A-B" att försvinna från frontpanelens visning.

Anmärkningar

- Man kan inte ställa in A-B-repetering från ett spår till ett annat.
- Denna funktion finns inte för Data Disc och USB.
- Om du stoppar uppspelning med så avbryts A-B-repetering.
- A-B-repetering kan inte användas när enheten befinner sig i PURE DIRECT-läge.

PROGRAMMERAD SPELNING

Audio CD

Du kan programmera uppspelningssekvensen för upp till 50 spår från en CD-skiva. Denna funktion finns inte för Data Disc och USB.

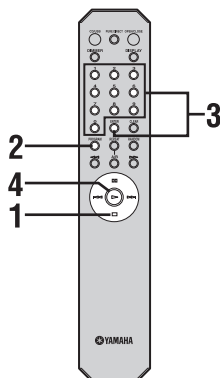

1 Tryck in för att stoppa spelningen.

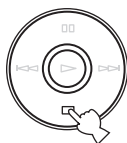

2 Tryck in **PROGRAM**.

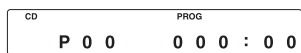

- I detta läge visas information i teckenfönstret normalt även om apparaten befinner sig i läge PURE DIRECT.

Apparaten ställs i programinmatningsläge.

3 Programmera önskat spår genom att trycka in motsvarande sifferknappar och tryck på **ENTER**.



+



Följande information visas.
När du trycker på "6":



Valt spårnummer

När du trycker på **ENTER**:



Visar hur många spår som är programmerade för tillfället

Visar den totala speltiden för de spår som hittills har programmerats

Gör om denna manöver för att programmera fler spår. Det går bra att välja samma spår igen.

Anmärkning

Om du trycker på **PROGRAM** i programinmatningsläge återgår enheten till normalt uppspelningsläge, och programmerade spår lagras.

4 Tryck in för att starta skivspelning.

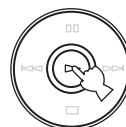

Följande information visas.



Aktuellt spår

Förfluten speltid för aktuellt spår

Stoppa programmerad spelning

Tryck in .

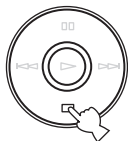

För att starta om programavspelning trycker du på **▷** efter att du tryckt på **PROGRAM**.

Spelning startar från början av programmet.

Radera programmerat spår

Det finns ett flertal metoder, såsom beskrivs nedan.

- **Radera senast programmerat spår**
Tryck på **CLEAR** i programinmatningsläge.



Följande information visas.

CD	PROG
P 0 5	0 1 8 : 5 4
Visar hur många spår som är programmerade för tillfället	Visar den totala speltiden för de spår som hittills har programmerats

Det senast programmerade spåret raderas.

- **Radera alla programmerade spår**
Tryck på **CLEAR** efter att du lämnat programinmatningsläge.



Följande information visas.

CD
P G M C L E A R

Samtliga programmerade spår raderas.
Displayen slocknar efter 2 sekunder.

Anmärkning

Samtliga programmerade spår raderas när man växlar till USB-läge, öppnar skivfacket eller slår av **POWER**.

ATT OBSERVERA OM SKIVOR/MP3-, WMA-FILER

■ Skivor som kan användas med denna apparat

Audio CD Data Disc

Denna apparat är tillverkad för avspelning av CD-skivor märkta på nedanstående sätt. Försök aldrig att lägga i en annan sorts skiva i apparaten. Denna apparat kan också avspela 8 cm CD-skivor.



.... CD-skivor (digitalt ljud)

De mest populära skivorna som finns i fackhandeln är vanliga CD-skivor för ljud.



.... CD-R, CD-RW digitala ljudskivor

Musik-CD-skiva skapad genom kopiering på en CD-R- eller CD-RW-skiva (inkl. MP3- eller WMA-filer).



Anmärkning

- Var noga med att använda CD-R- eller CD-RW-skivor som har tillverkats av en pålitlig tillverkare.
- Var noga med att endast använda CD-R- eller CD-RW-skivor som har minst en av följande meningar tryckta på skivan eller skivhöljet.
FOR CONSUMER
FOR CONSUMER USE
FOR MUSIC USE ONLY
- Se till att använda en slutbehandlad CD-R- eller CD-RW-skiva.



.... CD-TEXT-skivor

Skivor som har spelats in med textdata som till exempel skivtitlar, spårtitlar och artistnamn.

Dessa skivor kan spelas på vanliga CD-spelare, men textdata visas inte.

Anmärkning

Det kan hända att denna apparat inte kan spela vissa CD-RW-skivor eller andra skivor som inte har spelats in på rätt sätt.

För att förhindra felfunktion:

- Använd ingen icke-standardskiva (hjärtformad etc.) som finns i fackhandeln, därför att sådana kan skada apparaten.
- Använd inte en skiva med fastsatt tejp, etiketter eller lim. Om du använder en sådan skiva, kan den fastna inne i apparaten och då kan resultatet bli att apparaten skadas.



■ Om MP3- och WMA-filer

Data Disc USB

Du kan spela MP3- och WMA-filer som spelats in på en CD-R-/CD-RW-skiva, samt filer som lagrats på en USB-enhet.

MP3

MP3 är en standardteknik och ett standardformat för komprimering av ljudsekvenser till små filer. Ljudkvalitetens ursprungliga nivå bevaras emellertid vid uppspelning.

Spelbara format är:

- MPEG-1 Audio Layer-3
Bithastighet*: 32-320 kbit/s
Samplingfrekvens: 44,1/48/32 kHz
- MPEG-2 Audio Layer-3, 2
Bithastighet*: 8-160 kbit/s
Samplingfrekvens: 24/22,05/16 kHz
- MPEG-2,5 Audio Layer-2
Bithastighet*: 8-160 kbit/s
Samplingfrekvens: 12/11,025/8 kHz

* Variabel bithastighet stöds.

WMA

”WMA (Windows Media Audio)” är ett filformat från Microsoft för kodning av digitala ljudfiler liknande MP3-filer, men med högre komprimeringsgrad än MP3-filer.

Spelbara format är:

- Version 8
- Version 9 (Standard och variabla bithastigheter stöds. Professionell och Lossless (förlustfri) stöds inte).
- High Profile
Bithastighet*: 32-320 kbit/s
Samplingfrekvens: 48/44,1/32 kHz
- Mid Profile
Bithastighet: 16-32 kbit/s
Samplingfrekvens: 22,05/16 kHz

* Både konstant och variabel bithastighet understöds.

Anmärkning

- Uppspelning av Data Disc startar i alfanumerisk ordning.
- Uppspelning av USB-data startar enligt datum och tid.
- Kopieringsskyddade WMA- (DRM)-filer kan inte spelas på denna apparat.
- Isatt skiva måste vara ISO9660-kompatibel.
- Textdata i filer visas inte.
- Max. antal filer och mappar är enligt följande.

	Data Disc	USB
Max. antal filer	512	999
Max. antal mappar	255	255
Max. antal filer per mapp	511	255

■ Hantering av CD-skivor

- Behandla alltid CD-skivan försiktigt så att ytan inte repas.



- CD-skivor nöts inte vid spelning, men skador på skivans yta kan medföra onormal spelning.
- Se till att du använder en filtpenna eller liknande när du vill skriva på etiketten på skivan. Använd inte kulspetspenna, blyertspenna eller annan penna med hård spets eftersom en dylik kan skada skivan och påverka spelningen av skivan.
- Se till så att dina skivor inte blir skeva.
- När du inte använder en skiva ska du ta ut den ur apparaten och bevara den i sitt konvolut.
- När du tar bort eller skall förvara en skiva, skall du vara försiktig så att spelytan inte skadas.
- Små dammpartiklar och fingeravtryck på skivans yta påverkar inte avspelningen, men skivan bör dock hållas ren. Använd en ren, torr trasa. Torka av från mitten och rakt utåt mot kanten.

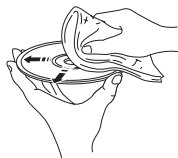

- Använd aldrig rengöringsmedel, skiv-spray, antistatiskt spray eller vätska eller andra kemiska medel för rengöring av en CD-skiva, eftersom sådana ämnen kan orsaka obotlig skada på CD-skivans yta.
- Utsätt inte skivan för direkt solsken, hög temperatur eller fukt under en längre tid eftersom sådant kan medföra att skivan blir skev eller skadad på annat sätt.

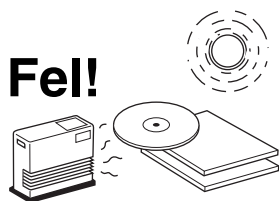

Spelning av 8 cm CD-skiva

Lägg skivan i skivfackets inre nedsänkning. Lägg inte en vanlig (12 cm) CD-skiva ovanpå en 8 cm CD-skiva.

FELSÖKNING

Om apparaten inte fungerar normalt, bör du ta en titt på följande punkter för att se om felet kan rättas till med de enkla åtgärder som anges. Kan felet inte rättas till eller om det inte finns upptaget i kolumnen Symptom, dra ur strömsladden och ta kontakt med din auktoriserade Yamaha återförsäljaren eller en serviceverkstad för hjälp.

Symptom	Trolig Orsak	Åtgärd	Se sidan
Apparaten startar inte.	Nätsladden är inte ansluten till AC IN på baksidan eller inte isatt i vägguttaget.	Anslut nätsladden ordentligt.	8
CD-facket stängs inte helt.	Ett främmande föremål hindrar skivfacket.	Kontrollera skivfacket noggrant och ta bort det främmande föremålet.	—
Ingen avspelning börjar.	CD-skivan är skadad.	Kontrollera CD-skivan noggrant och byt ut den om nödvändigt.	—
	Fukt på laserpickupen.	Vänta 20 till 30 minuter efter strömmen har slagits på och försök sedan att avspela en skiva.	—
	CD-skivan har lagts i med fel sida upp.	Ta ut skivan och lägg i den med etiketten vänd uppåt.	9
	CD-skivan är smutsig.	Rengör CD-skivan.	18
	MP3- eller WMA-filens format är inte kompatibelt med denna enhet.	Byt ut skivan mot en som kan spelas på denna apparat.	17
	Den återinspelningsbara skivan (CD-RW) har inte spelats in på rätt sätt.	Byt ut skivan mot en som kan spelas på denna apparat.	17
	Skivan är en icke-standardskiva som inte kan spelas på denna apparat.	Byt ut skivan mot en som kan spelas på denna apparat.	17
	Apparaten är i USB-läge.	Växla till skivläge genom att trycka på CD/USB .	5, 9
USB-avspelning startar inte.	Felaktig anslutning av USB-enhet.	Anslut USB-enheten igen.	8
	MP3- eller WMA-filens format är inte kompatibelt med denna enhet.	Byt ut filen mot en som kan spelas på denna apparat.	17
	Apparaten är i skivläge.	Växla till USB-läge genom att trycka på CD/USB .	5, 9
Avspelningen är sen eller börjar på fel plats.	CD-skivan är repad eller skadad.	Kontrollera CD-skivan noggrant och byt ut den om nödvändigt.	18
Inget ljud hörs	Felaktig anslutning av utgående kablar.	Anslut kablarna på rätt sätt. Om problemet fortsätter kan det hända att det finns defekter på kablarna.	7
	Förstärkaren är felaktigt inställd.	Ställ in förstärkarens kontroller på rätt ingångsval.	—
Ljudet från en komponent ansluten till DIGITAL OUT-uttagen hörs inte.	PURE DIRECT-omkopplaren är påslagen.	Slå av PURE DIRECT. Eller anslut analogt.	11
Ljudet "hoppa".	Apparaten är utsatt för vibrationer eller stötar.	Omplacera apparaten.	—
	CD-skivan är smutsig.	Rengör CD-skivan.	18
Ljudet "brummar".	Felaktiga kabelanslutningar.	Anslut ljud-kablarna ordentligt. Om problemet fortsätter kan det hända att det finns defekter på kablarna.	7
Störningar från en närliggande tuner.	Tunern står för nära apparaten.	Flytta tunern och apparaten längre bort från varandra.	—

Symptom	Trolig Orsak	Åtgärd	Se sidan
Buller i skivfacket.	CD-skivan är skev.	Byt ut CD-skivan.	—
Fjärrkontrollen fungerar inte alls eller fungerar dåligt.	För långt avstånd eller fel vinkel.	Fjärrkontrollen fungerar inom ett längsta avstånd på 6 m och i högst 30 graders vinkel mot frontpanelen.	6
	Direkt solljus eller ljus (inverterat lysrörsljus eller liknande) skiner på sensorn för fjärrkontrollen på apparaten.	Omplacera apparaten.	—
	Batterierna är svaga.	Byt ut alla batterierna.	6

TEKNISKA DATA

Audio-del

- Frekvensomfång 2 Hz - 20 kHz, $\pm 0,5$ dB
- Harmonisk distorsion (1 kHz) 0,002 % eller mindre
- Signal brusförhållande 110 dB eller mer
- Dynamik 100 dB eller mer
- Utgångsspänning (1 kHz, 0 dB) $2,0 \pm 0,3$ V

Laserdiodens egenskaper

- Material GaAlAs
- Våglängd 790 nm
- Laserns uteffekt högst 1,23 μ W*

* Denna uteffekt är ett värde uppmätt på ett avstånd av ungefär 200 mm från objektivets yta på Optical Pick-up Block.

Allmänt

- Strömart
 - Modeller till U.S.A. och Kanada 120 V nätspänning, 60 Hz
 - Modell till Australien 240 V nätspänning, 50 Hz
 - Modeller till Europa, inkl. Storbritannien 220-240 V nätspänning, 50 Hz
 - Modell till Asien och General-modell 110-120/220-240 V nätspänning, 50/60 Hz
 - Modell till Korea 220 V nätspänning, 60 Hz
 - Modell till Kina 220 V nätspänning, 50 Hz
- Effektförbrukning 16 W
- Dimensioner (B \times H \times D) 435 \times 96 \times 300 mm
- Vikt 6,2 kg

Rätten till ändringar förbehålles.

Begränsad garanti inom EES-området och Schweiz

Tack för att du har valt en produkt från Yamaha. Var god kontakta återförsäljaren av produkten, om din Yamaha-produkt av någon oförutsedd anledning kräver gott service. Var god kontakta Yamahas representantkontor i ditt land, om något problem uppstår. Fullständig information återfinns på vår webbplats (<http://www.yamaha-hifi.com/> eller <http://www.yamaha-uk.com/> för boende i Storbritannien).

Produkten garanteras vara felfri när det gäller utförande och material i en period på två år från ursprungligt inköpsdatum. Yamaha åtar sig att, i enlighet med nedanstående villkor, reparera, eller efter eget gottfinnande byta ut, en felaktig produkt eller någon av dess delar, utan att debitera för delar eller arbete. Yamaha förbehåller sig rätten att byta ut en produkt mot en av liknande typ och/eller värde och skick, då en viss modell har upphört eller anses oekonomisk att reparera.

Villkor

1. Ursprunglig faktura eller ursprungligt försäljningskvitto (där inköpsdatum, produktkod och återförsäljarens namn står angivet) MÅSTE följas med den felaktiga produkten, tillsammans med uppgifter om aktuellt fel. I avsaknad av ett tydligt bevis på inköp förbehåller sig Yamaha rätten att vägra erbjuda avgiftsfri service och produkten kan då komma att återsändas på kundens bekostnad.
2. Produkten MÅSTE vara köpt av en AUKTORISERAD Yamaha-återförsäljare i ett EES-land eller Schweiz.
3. Produkten får inte ha blivit utsatt för någon modifiering eller förändring, såvida inte skriftligt tillstånd för detta erhållits av Yamaha.
4. Denna garanti inkluderar ej följande:
 - a. Periodiskt underhåll och reparation eller utbyte av delar på grund av normal förslitning.
 - b. Skada orsakad av:
 - (1) Reparation utförd av kunden själv eller av en icke-auktoriserad tredje part.
 - (2) Bristfällig emballering eller ovarsam hantering under transporten av produkten från kunden. Observera att det är kundens ansvar att se till att produkten är ordentligt emballerad, när produkten sänds in för reparation.
 - (3) Felaktig användning, inklusive men ej begränsat till (a) underlåtenhet att använda produkten för dess normala syfte eller i enlighet med Yamahas anvisningar för korrekt användning, underhåll och förvaring och (b) installation eller användning av produkten på ett sätt som är oförenligt med de tekniska eller säkerhetsmässiga normer som gäller i det land där produkten används.
 - (4) Olycka, åska, vatten, brand, dålig ventilation, batteriläckage eller någonting annat utanför Yamahas kontroll.
 - (5) Fel på det system som denna produkt införlivas i och/eller inkompatibilitet med tredje parts produkter.
 - (6) Användning av en produkt importerad till ett EES-land och/eller Schweiz, ej av Yamaha, där den produkten inte är i överensstämmelse med de tekniska eller säkerhetsmässiga normer som gäller i användarlandet och/eller med standardspecifikationen för en produkt såld av Yamaha i EES-området och/eller Schweiz.
 - (7) Produkter utan audiovisuell anknytning.
(Produkter föremål för "Yamaha AV Guarantee Statement" definieras på vår webbplats: <http://www.yamaha-hifi.com/> eller <http://www.yamaha-uk.com/> för boende i Storbritannien.)
5. Om garantin skiljer sig åt mellan inköpslandet och användarlandet för produkten, så ska den garanti som gäller i användarlandet tillämpas.
6. Yamaha kan ej hållas ansvarigt för några förluster eller skador, vare sig direkta, indirekta eller av annat slag, utom reparationen eller utbytet av produkten.
7. Se till att säkerhetskopiera eventuella egna inställningar eller data, eftersom Yamaha inte kan hållas ansvarigt för några ändringar eller förluster av sådana inställningar eller data.
8. Denna garanti påverkar ej konsumentens lagstadgade rättigheter enligt gällande nationella lagar eller konsumentens rättigheter gentemot återförsäljaren, vilka uppkommit genom gällande försäljnings/köpekontrakt.

Användarinformation, beträffande insamling och dumpning av gammal utrustning och Använda batterier



De symboler, som finns på produkterna, emballaget och/eller bifogade dokument talar om att de använda elektriska och elektroniska produkterna, samt batterierna, inte ska blandas med allmänt hushållsavfall. För rätt handhavande, återställande och återvinning av gamla produkter och gamla batterier, vänligen medtag dessa till lämpliga samlingsplatser, i enlighet med din nationella lagstiftning och direktiven 2002/96/EC samt 2006/66/EC.



Genom att slänga dessa produkter och batterier på rätt sätt, kommer du att hjälpa till att rädda värdefulla resurser och förhindra möjliga negativa effekter på mänsklig hälsa och miljö, vilka i annat fall skulle kunna uppstå, p.g.a. felaktig sophantering.



För mer information om insamling och återvinning av gamla produkter och batterier, vänligen kontakta din lokala kommun, ditt sophanteringsföretag eller inköpsstället för dina varor.

[Information om sophantering i andra länder utanför EU]

Dessa symboler gäller endast inom EU. Om du vill slänga dessa föremål, vänligen kontakta dina lokala myndigheter eller försäljare och fråga efter det korrekta sättet att slänga dem.



Kommentar ang. batterisymbolen (de två nedersta symbolexemplen):

Denna symbol kan komma att användas i kombination med en kemisk symbol. I detta fall överensstämmer den med de krav, som har ställts genom direktiven för den aktuella kemikalien.

Pb

ATTENZIONE: PRIMA DI USARE QUEST'UNITÀ.

- 1 Per assicurarsi le migliori prestazioni dell'unità, leggere questo manuale per intero. Conservarlo poi in un luogo sicuro per poterlo riutilizzare al momento del bisogno.
- 2 Installare questo sistema audio in un luogo ben ventilato, asciutto e pulito, lontano da luce solare diretta, sorgenti di calore, vibrazioni, polvere, umidità e/o temperature estreme. Per garantire una buona ventilazione, lasciare sempre almeno 10 cm di spazio superiormente, 10 cm sulla destra e la sinistra e 10 cm sul retro dell'unità.
- 3 Installare quest'unità lontano da elettrodomestici, motori o trasformatori, perché possono causare rombi.
- 4 Non esporre quest'unità a variazioni repentine della temperatura ambiente e non installarle in stanze molto umide (ad esempio dove è in uso un umidificatore) per evitare che in essa si formi condensa, che a sua volta può causare folgorazioni, incendi, guasti e/o ferite.
- 5 Evitare di installare l'unità in una posizione dove possa su di essa cadere oggetti o liquidi. Inoltre, non posare su di essa:
 - Altri componenti, dato che possono causare danni e/o lo scolorimento della superficie dell'apparecchio.
 - Candele o altri oggetti che bruciano, dato che possono causare incendi, danni all'unità e/o ferite a persone.
 - Contenitori di liquidi, dato che possono cadere e causare folgorazioni all'utente e guasti a quest'unità.
- 6 Non coprire quest'unità con giornali, tovaglie, tende o altro per non impedirne la dispersione del calore. Se la temperatura al suo interno dovesse salire, può causare incendi, guasti e/o ferite.
- 7 Non collegare quest'unità ad una presa di corrente sino a che tutti i suoi collegamenti sono completi.
- 8 Non usare l'unità capovolta. Potrebbe surriscaldarsi e guastarsi.
- 9 Non agire con forza eccessiva su interruttori, manopole e/o cavi.
- 10 Per scollegare un cavo, tirare la spina e mai il cavo stesso.
- 11 Non pulire mai quest'unità con solventi ed altre sostanze chimiche. Essi possono danneggiarne le finiture.
- 12 Usare solo corrente elettrica del voltaggio indicato sull'adesivo apposto ad esso affisso. L'uso di voltaggi superiori è pericoloso e può causare incendi, guasti e/o ferite. Yamaha non può venire considerata responsabile di danni risultanti dall'uso di quest'unità con un voltaggio superiore a quello prescritto.
- 13 Per evitare danni dovuti a fulmini, scollegare il cavo di alimentazione dalla presa di corrente durante temporali.
- 14 Non tentare di modificare o riparare quest'unità. Affidare qualsiasi riparazione a personale qualificato Yamaha. In particolare, non aprirla mai per alcun motivo.
- 15 Se si prevede di non dover fare uso di quest'unità per qualche tempo, ad esempio per andare in vacanza, scollegarne la spina di alimentazione dalla presa di corrente.
- 16 Installare quest'unità vicino ad una presa di corrente alternata ed in una posizione in cui la spina di alimentazione possa venire raggiunta facilmente.
- 17 Accertarsi di leggere la sezione "RISOLUZIONE DEI PROBLEMI" del manuale dell'utente sui comuni problemi di funzionamento prima di concludere che l'unità è difettosa.
- 18 Prima di spostare questa unità, premere POWER in basso per spegnere questa unità e quindi scollegare la spina di alimentazione a corrente alternata dalla presa di rete a corrente alternata.
- 19 Le batterie non devono venire esposte a calore eccessivo, ad esempio luce solare diretta, fiamme, ecc.
- 20 **VOLTAGE SELECTOR**
(Solo per modelli Generale e per l'Asia)
Il selettore di voltaggio VOLTAGE SELECTOR sul pannello posteriore dell'unità deve essere impostato per il voltaggio locale PRIMA di collegarsi all'alimentazione CA.
I voltaggi sono:
..... C.a. da 110/120/220/230–240 V, 50/60 Hz

Fintanto che quest'unità è collegata ad una presa di corrente alternata, non è del tutto spenta anche se la si spegne con il comando POWER.

AVVERTENZA
PER RIDURRE IL RISCHIO DI INCENDI E FOLGORAZIONI, NON ESPORRE QUEST'UNITÀ A PIOGGIA O UMIDITÀ.

SICUREZZA DEL LASER
Quest'unità impiega un laser. Poiché è possibile causare lesioni agli occhi, solo personale qualificato di assistenza tecnica deve aprire la copertura o cercare di riparare questo dispositivo.

PERICOLO
Radiazioni laser visibili quando aperto. Evitare l'esposizione diretta al raggio laser. Quando quest'unità è collegata ad una presa a muro, non avvicinare gli occhi all'apertura del cassetto del disco o ad altre aperture per guardare all'interno.

Il laser contenuto in questo prodotto è in grado di emettere radiazioni eccedenti i limiti fissati per la Classe 1.

INDICE

INTRODUZIONE

CARATTERISTICHE	2
ACCESSORI IN DOTAZIONE	2
COMANDI E FUNZIONI	3
Pannello anteriore	3
Quadrante del pannello anteriore.....	4
Telecomando.....	5
Installazione di batterie nel telecomando	6
Uso del telecomando.....	6

PREPARAZIONE

COLLEGAMENTI	7
Collegamento all'amplificatore	7
Collegamento del cavo di alimentazione in dotazione	8
Collegamento dei dispositivi USB.....	8

FUNZIONAMENTO

FUNZIONAMENTO DI BASE	9
Inizio della riproduzione.....	9
Pausa della lettura	10
Interruzione della lettura.....	10
Spegnimento dell'apparecchio.....	10
Letture di un brano desiderato	10
Per migliorare la qualità audio (modalità PURE DIRECT)	11
Salto all'inizio di un brano desiderato	11
Avanzamento o inversione rapida della lettura	11
Cambio del quadrante del pannello anteriore	12
Modifica della luminosità del quadrante del pannello anteriore.....	12
RIPRODUZIONE IN ORDINE CASUALE	13
RIPRODUZIONE RIPETUTA	13
Ripetizione di una voce selezionata.....	13
Ripetizione A-B.....	14
RIPRODUZIONE PROGRAMMATA	15
Interruzione della lettura programmata	16
Annullamento del brano programmato	16

INFORMAZIONI SUPPLEMENTARI

NOTE SU DISCHI/MP3, WMA FILE	17
RISOLUZIONE DEI PROBLEMI	19
DATI TECNICI	20

INTRODUZIONE

PREPARAZIONE

FUNZIONAMENTO

INFORMAZIONI
SUPPLEMENTARI

■ Informazioni sul manuale

- ☼ indica un suggerimento per il funzionamento.
- In questo manuale, ci si riferisce ai CD audio come "Audio CD", ai dischi MP3/WMA come "Data Disc" e ai file MP3/WMA memorizzati sul dispositivo USB come "USB".
- Il manuale è stampato prima della produzione. Design e specifiche sono soggette a modifiche in parte dovute ai miglioramenti o altro. In caso di differenze tra il manuale e il prodotto, il prodotto ha la priorità.

Italiano

CARATTERISTICHE

- ◆ Uscita digitale ottica
- ◆ Uscita digitale per cavo coassiale
- ◆ Riproduzione dischi CD-R, CD-RW
(Per dettagli vedere pagina 17.)
- ◆ Riproduzione dischi MP3, WMA
- ◆ MP3, WMA Riproduzione dischi memorizzati sul dispositivo USB
- ◆ Riproduzione programmata (solo Audio CD)
- ◆ Riproduzione in ordine causale
- ◆ Riproduzione ripetuta di tutto il disco o di un singolo brano
- ◆ Riproduzione A-B ripetuta (solo Audio CD)
- ◆ Informazioni e luminosità del quadrante regolabile
- ◆ PURE DIRECT Funzione

ACCESSORI IN DOTAZIONE

Verificare di aver ricevuto tutte le parti seguenti:

Telecomando

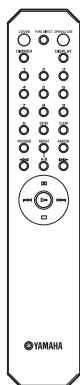

Cavo stereo RCA

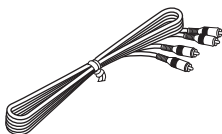

Cavo di alimentazione

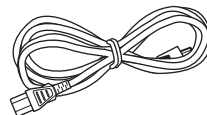

**Batterie (x 2)
(AA, R6, UM-3)**

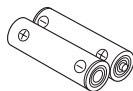

Pannello anteriore

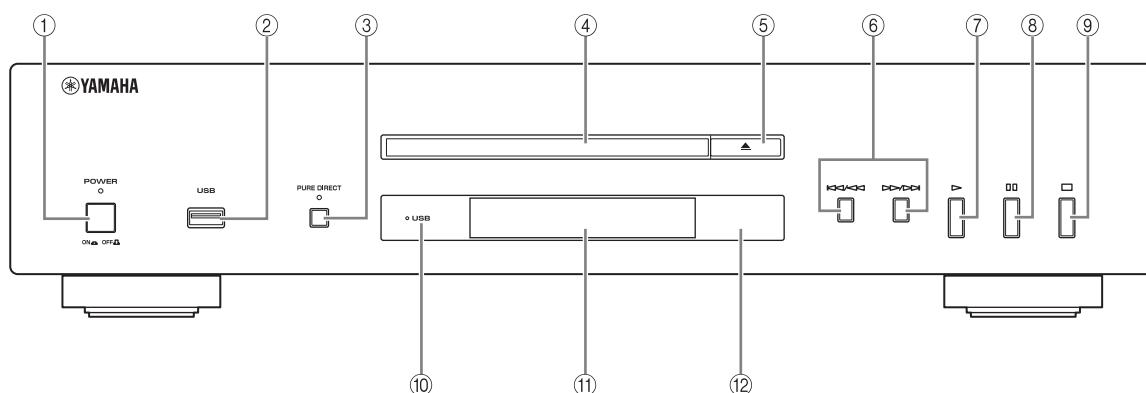

① POWER

Premere per attivare ON/OFF.



L'indicatore POWER sopra si illumina quando l'unità è accesa.

② Porta USB

Collegare il dispositivo USB. Per dettagli, vedere pagina 8.

③ PURE DIRECT

Attivare o disattivare la modalità PURE DIRECT per migliorare la qualità audio.



La precedente spia PURE DIRECT si illumina quando l'unità è in modalità PURE DIRECT. Per dettagli, vedere pagina 11.

④ Piatto portadischi

Caricare un disco.

⑤ (Aperto/Chiuso)

Aprire o chiudere il piatto portadischi.

⑥ (Salta/Ricerca indietro),

(Salta/Ricerca in avanti)

/ : Salta al brano successivo.

/ : Salta indietro all'inizio del brano in corso di lettura.

/ (due volte): Salta al brano precedente.

Tenere premuto / o / per eseguire la ricerca indietro/avanti.



Ogni qual volta si tiene premuto / o / , la velocità di ricerca aumenta di 2 livelli.

⑦ (Riproduce)

Inizia riproduzione.

⑧ (Pausa)

Interrompe momentaneamente la riproduzione. Premere o per riprendere la riproduzione.

⑨ (Interrompe)

Interrompe la riproduzione.

⑩ Indicatore USB

Si illumina/spegne quando l'unità è in modalità USB/disco e lampeggia quando legge il dispositivo USB.

⑪ Quadrante del pannello anteriore

Mostra lo stato corrente dell'unità.

⑫ Sensore del telecomando

Riceve i segnali dal telecomando.

Quadrante del pannello anteriore

Audio CD

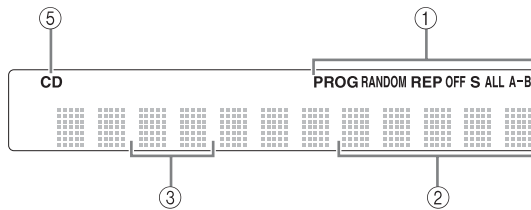

- ① Illumina l'icona della modalità di riproduzione selezionata.
- ② Mostra i quadranti dei tempi. (Per dettagli vedere pagina 12.)
- ③ Mostra il numero del brano selezionato o riprodotto.
- ④ Indica il numero di file.
- ⑤ Si illumina quando l'unità è in modalità disco (fare riferimento a pagina 9) e anche quando riconosce un Audio CD nel piatto.
- ⑥ Si illumina quando è riprodotto il file MP3.
- ⑦ Si illumina quando è riprodotto il file WMA.

Data Disc USB

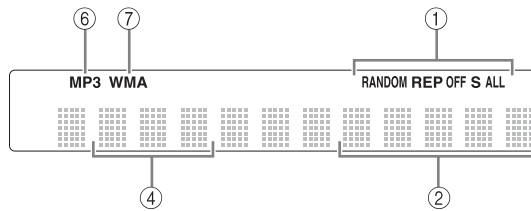

Telecomando

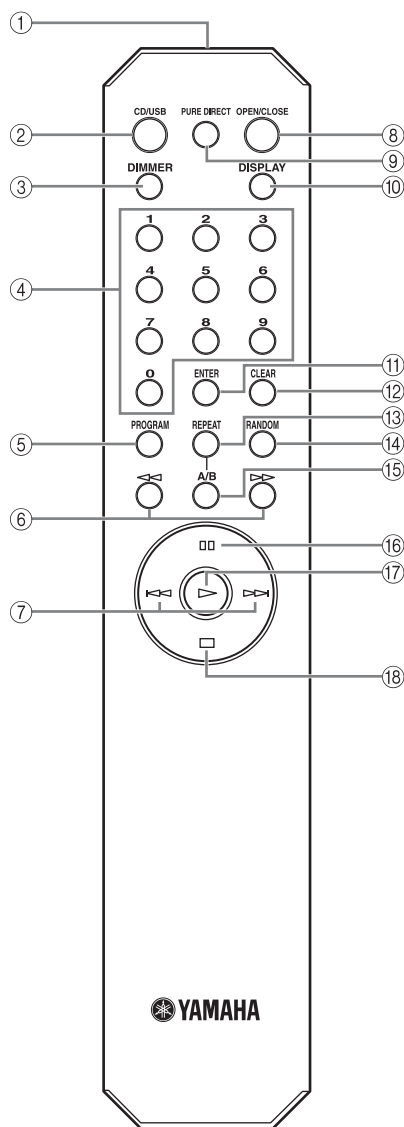

① **Trasmettitore dei segnali a infrarossi (p. 6)**
Invia i segnali a infrarossi all'unità.

② **CD/USB (p. 9)**
Passa dalla modalità disco a USB.

③ **DIMMER (p. 12)**
Seleziona il livello di luminosità del quadrante del pannello anteriore.

④ **Tasti numerici (p. 10)**
Seleziona direttamente un brano.

⑤ **PROGRAM (p. 15)**
Attiva o disattiva la modalità di programmazione.

⑥ **◀◀/▶▶ (Ricerca indietro/avanti) (p. 11)**
Ricerca brani indietro/in avanti.

⑦ **◀◀/▶▶ (Salta indietro/avanti) (p. 11)**
Salta al brano precedente/successivo o salta indietro all'inizio del brano in corso di lettura.

⑧ **OPEN/CLOSE (p. 9)**
Apre o chiude il piatto portadischi.

⑨ **PURE DIRECT (p. 11)**
Attiva o disattiva la modalità PURE DIRECT.

⑩ **DISPLAY (p. 12)**
Attiva i quadranti dei tempi.

⑪ **ENTER (p. 15)**
Conferma il numero del brano quando l'unità è in modalità di ingresso programmata.

⑫ **CLEAR (p. 16)**
Annulla il brano programmato.

⑬ **REPEAT (p. 13)**
Ripete la riproduzione di un singolo brano o di tutti i brani.

⑭ **RANDOM (p. 13)**
Imposta la riproduzione con sequenza casuale.

⑮ **A/B (p. 14)**
Imposta la ripetizione A-B.

⑯ **⏏ (Pausa) (p. 10)**
Interrompe momentaneamente la riproduzione.

⑰ **▶ (Riproduzione) (p. 9)**
Inizia riproduzione.

⑱ **⏏ (Interruzione) (p. 10)**
Interrompe la riproduzione.

Installazione di batterie nel telecomando

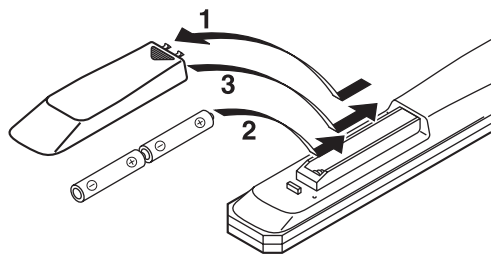

- 1** Premere la parte ▼ e fare scorrere il coperchio del vano portabatteria.
- 2** Inserire le due batterie (AA, R6, UM-3) in dotazione, facendo attenzione ad allinearle con i contrassegni di polarità (+ e -) presenti all'interno del vano.
- 3** Far scorrere indietro il coperchio finché non scatta in posizione.

■ Note sulle batterie

- Sostituire entrambe le batterie quando la gamma delle operazioni del telecomando si riduce.
- Utilizzare AA, R6, UM-3.
- Assicurarsi che le polarità siano corrette. Fare riferimento all'illustrazione all'interno del vano portabatterie.
- Togliere le batterie dal telecomando se si pensa di non utilizzarlo per qualche tempo.
- Non utilizzare batterie vecchie con quelle nuove.
- Non utilizzare insieme tipi di batterie differenti (come batterie alcaline e manganese). Leggere attentamente sulla confezione poiché questi tipi di batterie potrebbero avere la stessa forma e colore.
- Se le batterie perdono rimuoverle immediatamente. Evitare che il liquido fuoriuscito venga a contatto con l'epidermide, il vestiario, e simili. Pulire meticolosamente il vano portabatterie prima di installare nuove batterie.
- Non gettare le batterie nei rifiuti domestici, ma smaltirle correttamente nel rispetto delle normative locali.

Uso del telecomando

Il telecomando trasmette un fascio direzionale di raggi infrarossi.

Assicurarsi di puntare il telecomando direttamente verso il sensore sul pannello anteriore dell'unità durante il funzionamento.

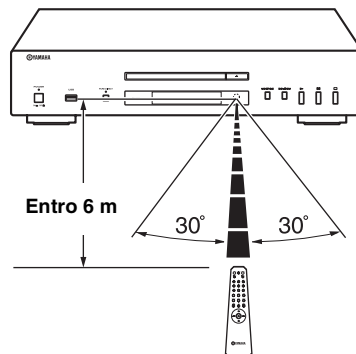

■ Manipolazione del telecomando

- L'area tra il telecomando e l'unità deve essere priva di ostacoli di grandi dimensioni.
- Non versare acqua o altri liquidi sul telecomando.
- Non far cadere il telecomando.
- Non lasciare o conservare il telecomando nelle seguenti condizioni:
 - Elevata umidità, come accanto a un bagno
 - Elevata temperatura, come accanto a un termosifone o stufa
 - Temperature estremamente basse
 - Luoghi polverosi
- Non esporre il sensore del telecomando a luci intense, in particolare, una lampada a fluorescenza di tipo inverter; diversamente, il telecomando potrebbe non funzionare correttamente. Se necessario, posizionare l'unità distante da luce diretta.

COLLEGAMENTI

Collegamento all'amplificatore

ATTENZIONE

- Prima di procedere a un collegamento qualsiasi, interrompere l'alimentazione dell'apparecchio, dell'amplificatore o altri componenti.
- Eseguire correttamente i collegamenti ai terminali di ingresso dell'amplificatore o di altri componenti.
- Se il posizionamento di questo apparecchio è tale da subire disturbi a causa di un altro apparecchio vicino, ad esempio un sintonizzatore, allontanarli.

PREPARAZIONE

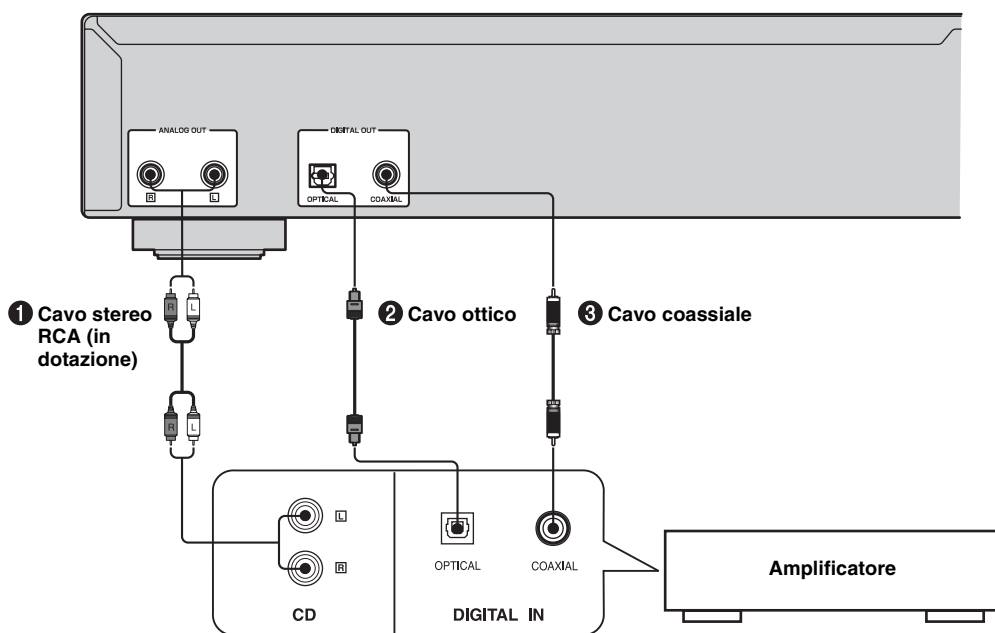

- L'uscita digitale è disattivata quando l'unità è in modalità PURE DIRECT.

Per collegare l'unità all'amplificatore, scegliere uno dei metodi seguenti.

Quando si usano i terminali ANALOG OUT dell'unità (①)

Collegare questi terminali ai terminali CD (o AUX) dell'amplificatore utilizzando un cavo stereo RCA in dotazione. Per maggiori informazioni su questi collegamenti, vedere le istruzioni dell'amplificatore in uso.

- Verificare che (L) a sinistra e (R) a destra di questi terminali siano collegati ai terminali corrispondenti (sinistro e destro) dell'amplificatore o di altro componente.

Quando si usa il terminale DIGITAL OUT (OPTICAL) dell'unità (②)

Collegare questo terminale al terminale di ingresso ottico di un amplificatore con un cavo ottico disponibile in commercio.

- Utilizzare un cavo affidabile.

Quando si usa il terminale DIGITAL OUT (COAXIAL) dell'unità (③)

Collegare questo terminale al terminale di ingresso digitale di un amplificatore con un cavo coassiale disponibile in commercio.

Italiano

Collegamento del cavo di alimentazione in dotazione

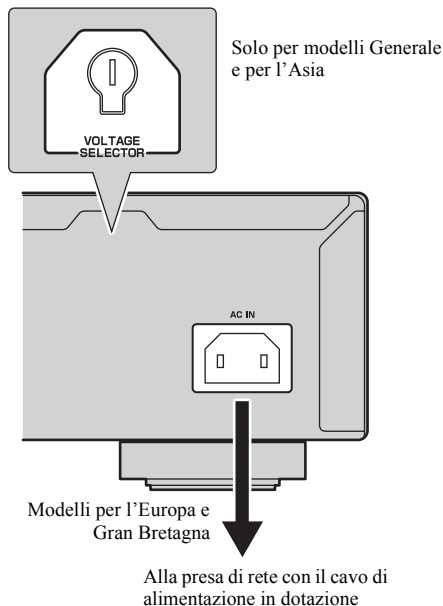

■ VOLTAGE SELECTOR (Solo per modelli Generale e per l'Asia)

Il VOLTAGE SELECTOR sul pannello posteriore di questa unità deve essere impostato in base alla principale tensione locale PRIMA di collegare il cavo di alimentazione in dotazione alla presa di rete.

L'impostazione impropria del VOLTAGE SELECTOR può causare danni all'unità e creare un potenziale rischio di incendio.

Ruotare il VOLTAGE SELECTOR in senso orario o antiorario nella posizione corretta mediante un giravite.

I voltaggi consentiti sono i seguenti:

.....C.a. da 110/120/220/230-240 V, 50/60 Hz

■ Collegamento dell'unità alla presa di rete

Inserire il cavo di alimentazione in dotazione nel AC IN del pannello posteriore dell'unità, quindi inserire il cavo di alimentazione alla presa di rete dopo aver completato tutti gli altri collegamenti.

Collegamento dei dispositivi USB

L'unità ha una porta USB e può accedere a file MP3 e WMA salvati nel dispositivo USB. Collegare il dispositivo USB alla porta USB del pannello anteriore dell'unità.

ATTENZIONE

Non scollegare il dispositivo USB durante la riproduzione dal dispositivo USB o quando l'indicatore USB lampeggia.

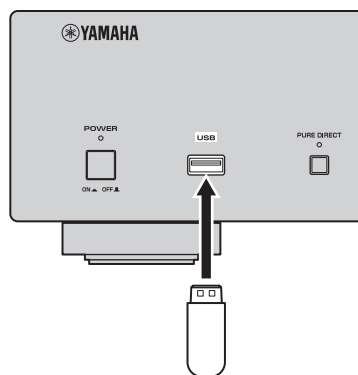

■ Dispositivi USB supportati

L'unità supporta USB i dispositivi di memorizzazione di massa (ad es., memorie flash, lettori di schede o lettori audio portatili) che utilizzano il formato FAT16 o FAT32.

Note

- Alcuni dispositivi potrebbero non funzionare correttamente anche se soddisfano i requisiti.
- Non collegare dispositivi diversi da quelli di memorizzazione di massa USB: USB caricatori, USB hub, PC, HDD esterni, o altro.
- Quando si inseriscono almeno due schede di memoria contemporaneamente in un lettore di schede collegato alla porta USB di questa unità, solo una delle schede viene riconosciuta.
- Yamaha e i fornitori non saranno ritenuti responsabili per la perdita di dati salvati nei dispositivi USB collegati all'unità. Per precauzione, si consiglia di eseguire copie di backup dei file.
- La riproduzione e l'alimentazione di tutti i tipi di dispositivi USB non è garantita.

Questo manuale descrive le procedure operative dell'apparecchio per mezzo del telecomando.

Per far funzionare l'apparecchio con i comandi del pannello anteriore usare i corrispondenti tasti del pannello anteriore.

Le icone **Audio CD**, **Data Disc** e **USB** indicano i formati di dati musicali utilizzabili.

FUNZIONAMENTO DI BASE

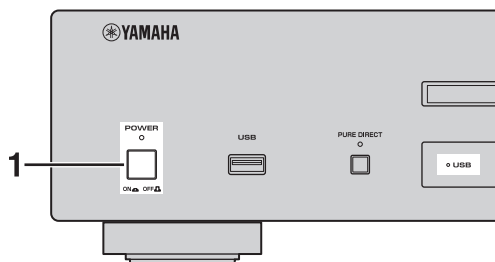

1 Premere **POWER** per accendere l'apparecchio.

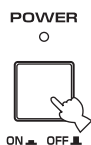

2 Premere **CD/USB** per passare dalla modalità disco alla modalità USB.



Quando è selezionata la modalità USB, l'indicatore si illumina USB e quando è selezionata la modalità disco, l'indicatore USB si spegne.



Questa impostazione viene mantenuta anche se si spegne l'unità.

Inizio della riproduzione

■ Riproduzione dei dischi

Audio CD

Data Disc

1 Premere **OPEN/CLOSE** per aprire il piatto portadischi e inserire il disco.

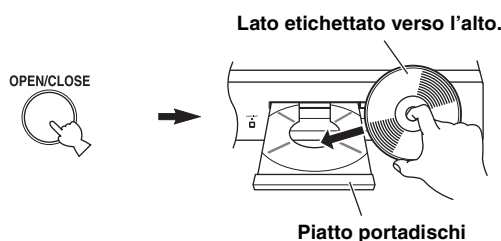

Note

- Quando si carica un disco, sistemarlo all'interno delle guide per dischi (4 contrassegni sul piatto del disco).
- Il disco non può essere letto correttamente, se sistemato in modo incorretto. In tal caso aprire il piatto portadischi e sistemarlo nuovamente.

2 Premere **OPEN/CLOSE** per chiudere il piatto portadischi.



Il piatto portadischi può anche essere richiuso premendo \triangleright , un tasto numerico oppure spingendo delicatamente il bordo anteriore del piatto portadischi. Se il vassoio viene chiuso con uno di questi metodi, la riproduzione si avvia automaticamente.

3 Premere \triangleright per iniziare la lettura.

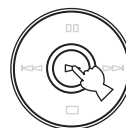

In un Audio CD, la riproduzione inizia dal primo brano, mentre in un Data Disc, inizia in ordine alfanumerico per nome del file.

Informazioni sul quadrante al punto 2

Audio CD



Numero totale brani

Tempo totale di registrazione di un disco

Data Disc



Numero totale di file

■ Lettura dei dispositivi USB

USB

Collegare il dispositivo USB alla porta USB del pannello anteriore. (Per dettagli vedere a pagina 8.)

Quando è selezionata la modalità USB (la spia USB si accende), viene visualizzato il primo nome del file sul display del pannello anteriore (fare riferimento a pagina 12), e la riproduzione inizia automaticamente in ordine di data e ora di creazione se nel dispositivo USB sono presenti file riproducibili.

Per scollegare i dispositivi USB

Premere per interrompere la riproduzione, quindi scollegare il dispositivo USB.

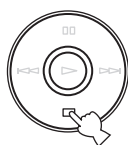

Nota

Non scollegare il dispositivo USB durante la lettura dal dispositivo USB o quando l'indicatore USB lampeggia.

Pausa della lettura

Audio CD

Data Disc

USB

Premere .

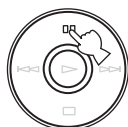

Per riprendere la lettura, premere nuovamente (oppure .

Interruzione della lettura

Audio CD

Data Disc

USB

Premere .

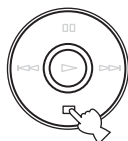

Se si preme nuovamente , la lettura inizia dal primo brano.

Spegnimento dell'apparecchio

Premere nuovamente POWER.

Se si spegne l'apparecchio quando è selezionata la modalità disco, quando successivamente si riaccende, la lettura inizia automaticamente dal disco nel piatto. Se si spegne quando è selezionata la modalità USB, inizierà automaticamente la lettura del dispositivo USB collegato.

Letture di un brano desiderato

Audio CD

Scegliere il brano desiderato usando i tasti numerici.

Esempio: per scegliere il brano 12
Premere "1", quindi premere "2".

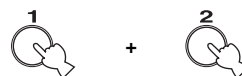

Vengono visualizzate le seguenti informazioni.



Il numero di brano selezionato

La lettura inizia in 2 secondi.

Nota

Questa operazione non è disponibile per Data Disc e USB.



Durante la riproduzione è inoltre possibile selezionare e riprodurre un brano desiderato.

Per migliorare la qualità audio (modalità PURE DIRECT)

Audio CD

Data Disc

USB

Premere PURE DIRECT.

PURE DIRECT



L'unità è impostata su modalità PURE DIRECT.

- L'indicatore PURE DIRECT si illumina.
- L'uscita digitale è disattivata.
- Il quadrante del pannello anteriore è spento e durante la riproduzione vengono visualizzati solo gli indicatori e i messaggi minimi richiesti.

Nota

Quando si utilizza la modalità PURE DIRECT, eseguire il collegamento tramite i terminali ANALOG OUT (fare riferimento a pagina 7).



- Premere di nuovo PURE DIRECT per disattivare la modalità PURE DIRECT.
- Questa impostazione viene mantenuta anche se si spegne l'unità.

Salto all'inizio di un brano desiderato

Audio CD

Data Disc

USB

Per riprodurre dall'inizio il brano successivo, premere **▶▶** una volta.

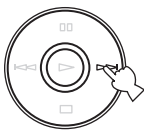

Per riprodurre dall'inizio il brano in corso, premere **◀◀** una volta.



Per riprodurre dall'inizio il brano precedente, premere **◀◀** due volte.



- Queste operazioni sono eseguibili per Data Disc/USB.
- Queste operazioni possono essere eseguite anche quando l'unità è in pausa.
- Queste operazioni sono anche eseguibili se si utilizza **◀◀/◀◀** e **▶▶/▶▶** sul pannello anteriore.

Avanzamento o inversione rapida della lettura

Audio CD

Data Disc

USB

Per avanzare rapidamente, premere **▶▶** una volta durante la riproduzione.



Per andare indietro rapidamente, premere **◀◀** una volta durante la riproduzione.



Per ricominciare la riproduzione, premere **▶** nel punto desiderato.

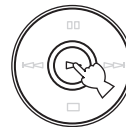

- Queste operazioni sono eseguibili per Data Disc/USB.
- Durante queste operazioni in entrambe le direzioni si può sentire il suono (anche se leggermente deformato). Ciò è conveniente per individuare una certa posizione all'interno di un brano o per passare velocemente in rassegna il contenuto. L'audio potrebbe non essere udibile a seconda del file MP3/WMA.
- Ogni qual volta si preme **◀◀** o **▶▶**, la velocità di ricerca aumenta di 2 livelli.
- Queste operazioni sono anche eseguibili tenendo premuto **◀◀/◀◀** o **▶▶/▶▶** sul pannello anteriore per più di 2 secondi.

Cambio del quadrante del pannello anteriore

■ Quando si legge un Audio CD

Audio CD

È possibile selezionare i seguenti quadranti del pannello anteriore (① - ③) premendo **DISPLAY**.

① Tempo trascorso del brano corrente (Default)



② Tempo rimanente del brano corrente

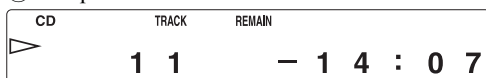

③ Tempo rimanente del disco

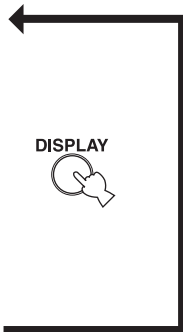
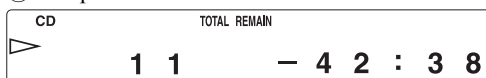

■ Quando si legge un Data Disc o un dispositivo USB

Data Disc

USB

È possibile visualizzare temporaneamente il nome del file premendo **DISPLAY**.

Questi esempi di quadrante del pannello anteriore riguardano un file MP3.

① Tempo trascorso del brano corrente



② Nome del file*



Torna alla visualizzazione normale dopo aver visualizzato il nome di un file.

* Massimo 28 caratteri

Nota

Questa unità è in grado di visualizzare solo caratteri alfanumerici.

Modifica della luminosità del quadrante del pannello anteriore

Premere **DIMMER** per modificare il livello di luminosità del quadrante del pannello anteriore.



Ogni qual volta si preme **DIMMER**, il livello di luminosità cambia nel seguente ordine:
Max (più luminoso) → Livello1 (default) → Livello2 → Livello3 (più scuro) → Max

Note

- La luminosità è leggermente ridotta durante la lettura, a eccezione di quando il livello è impostato su massimo.
- La luminosità può essere temporaneamente ridotta per alcune operazioni, a eccezione di quando il livello è impostato su massimo.
- Questa impostazione viene mantenuta anche se si spegne l'unità.

RIPRODUZIONE IN ORDINE CASUALE

Audio CD

Data Disc

USB

I brani possono essere riprodotti dall'apparecchio in ordine casuale.

Per eseguire la lettura in ordine casuale

Premere , quindi **RANDOM**.

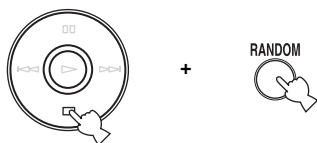

Per annullare la lettura in ordine casuale

Premere .

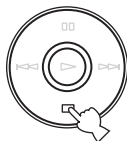

Nota

Queste operazioni sono eseguibili per Data Disc/USB.

RIPRODUZIONE RIPETUTA

Ripetizione di una voce selezionata

Audio CD

Data Disc

USB

È possibile riprodurre un singolo o tutti i brani in modo ripetuto premendo **REPEAT** durante la lettura. La modalità di ripetizione cambia ogni volta che si preme **REPEAT**.

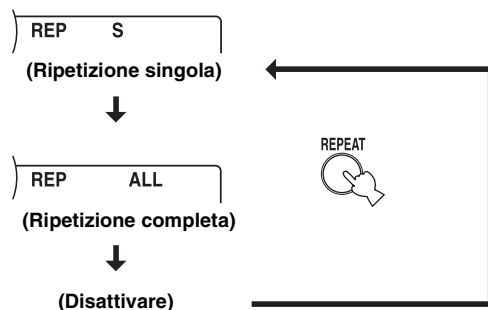

S (Ripetizione singola)

Viene riprodotto ripetutamente un solo brano.

ALL (Ripetizione completa)

Tutti i brani (l'intero disco) vengono riprodotti ripetutamente.

Nota

Queste operazioni sono eseguibili per Data Disc/USB.



Questa funzione è anche operativa nelle modalità di riproduzione programmata e di riproduzione in successione casuale.

Ripetizione A-B

Audio CD

È possibile ripetere una selezione specificata di un brano premendo **A/B** durante la lettura per impostare due punti (quello di inizio e quello di fine).

1 Premere **A/B** per selezionare il punto di inizio della riproduzione ripetuta.

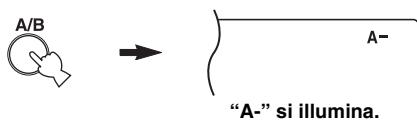

2 Premere **A/B** per selezionare il punto di fine della riproduzione ripetuta.

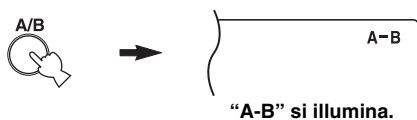

La sezione selezionata viene riprodotta ripetutamente.

Per annullare la ripetizione A-B

Premere di nuovo **A/B** per far scomparire "A-B" dal display del pannello anteriore.

Note

- È possibile impostare la ripetizione A-B da un brano a un altro.
- Questa operazione non è disponibile per Data Disc e USB.
- Se si interrompe la riproduzione premendo \square , la ripetizione A-B è annullata.
- Non è possibile utilizzare la ripetizione A-B quando l'unità è in modalità PURE DIRECT.

RIPRODUZIONE PROGRAMMATA

Audio CD

È possibile personalizzare l'ordine di riproduzione per massimo 50 brani memorizzati in un Audio CD. Questa operazione non è disponibile per Data Disc e USB.

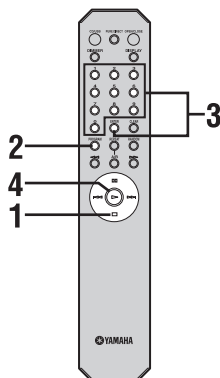

Vengono visualizzate le seguenti informazioni. Quando si preme "6":

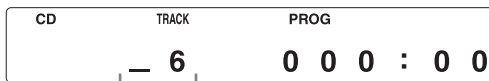

Il numero di brano selezionato

Quando si preme ENTER:



Il numero totale di brani attualmente programmati

La durata totale di brani attualmente programmati

Ripetere il passo per programmare altri brani. Si può scegliere ripetutamente lo stesso brano.

Nota

Premendo PROGRAM nella modalità di ingresso programmata, è possibile uscire dalla modalità di riproduzione normale, anche se i brani programmati vengono comunque memorizzati.

1 Premere □ per interrompere la riproduzione.

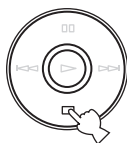

2 Premere PROGRAM.

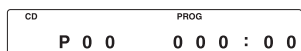

- In questa modalità, il quadrante del pannello anteriore ha un aspetto normale, anche se l'unità è in modalità PURE DIRECT.

L'unità è impostata su modalità di ingresso programmata.

3 Programmare un brano desiderato, premendo sul tasto numerico corrispondente e ENTER.



+



4 Premere ▷ per iniziare la riproduzione programmata.

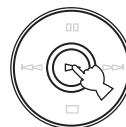

Vengono visualizzate le seguenti informazioni.





Brano corrente

Tempo trascorso del brano corrente

Interruzione della lettura programmata

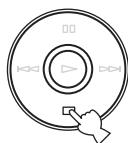
Premere .



Per riavviare la riproduzione programmata, premere  dopo aver premuto PROGRAM. La lettura incomincia dal primo brano programmato.

Nota

Il passaggio alla modalità USB, l'apertura del piatto portadischi o la disattivazione di **POWER** annulla tutti i programmi programmati.

Annullamento del brano programmato

Sono disponibili parecchi metodi, riportati di seguito.

■ Annullamento dell'ultimo brano programmato

Premere **CLEAR** durante la modalità di ingresso programmata.



Vengono visualizzate le seguenti informazioni.

CD	PROG
P 0 5	0 1 8 : 5 4
Il numero totale di brani attualmente programmati	La durata totale di brani attualmente programmati

Viene annullato l'ultimo brano programmato.

■ Annullamento di tutti i brani programmati

Premere **CLEAR** dopo essere usciti dalla modalità di ingresso programmata.



Vengono visualizzate le seguenti informazioni.

CD
P G M C L E A R

Tutti i brani programmati vengono annullati. Il quadrante si spegne dopo 2 secondi.

NOTE SU DISCHI/MP3, WMA FILE

■ Dischi riproducibili con questa unità

Audio CD Data Disc

Il lettore è progettato per la riproduzione di compact disc riportanti i contrassegni mostrati di seguito. Non tentare di caricare altri tipi di dischi nell'unità anche se è in grado di riprodurre compact disc da 8 cm.



.... Compact disc (audio digitale)

I dischi più comuni per CD audio disponibili in commercio.



.... Dischi audio digitali CD-R, CD-RW

CD musicali realizzati copiando su CD-R o CD-RW (compresi i formati file MP3 o WMA).



Note

- Assicurarsi di utilizzare un disco CD-R o CD-RW realizzato da un produttore affidabile.
- Assicurarsi di utilizzare un disco CD-R o CD-RW che presenti almeno una delle seguenti frasi sul disco o sulla sua custodia.
FOR CONSUMER
FOR CONSUMER USE
FOR MUSIC USE ONLY
- Assicurarsi di utilizzare un disco CD-R o CD-RW.



.... Dischi CD-TEXT

I dischi registrati con dati di testo come i titoli degli album, dei brani e i nomi degli artisti.

Sebbene questi dischi siano leggibili da normali lettori CD, il testo non viene visualizzato.

Nota

Il presente lettore di compact disc potrebbe non essere in grado di riprodurre alcuni dischi CD-RW o dischi su cui la registrazione non è stata eseguita correttamente.

Per evitare malfunzionamenti dell'unità:

- Non utilizzare dischi di forma non standard (a cuore o altro) disponibili in commercio poiché potrebbero danneggiare l'unità.
- Non utilizzare dischi con nastri, adesivi o altro incollato. Se si utilizzano tali dischi, potrebbero rimanere incollati all'unità o danneggiarla.

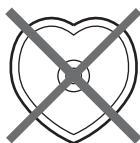

■ Informazioni su file MP3 e WMA

Data Disc USB

È possibile riprodurre file MP3 e WMA registrati su un CD-R/CD-RW e memorizzati su un dispositivo USB.

MP3

MP3 è una tecnologia e un formato standard per comprimere una sequenza audio in un file di piccolo formato. Il livello qualitativo originale del suono viene comunque mantenuto durante la riproduzione.

I formati riproducibili sono:

- MPEG-1 Audio Layer-3
Trasmissione binaria*: 32-320 kbps
Frequenza di campionamento: 44,1/48/32 kHz
- MPEG-2 Audio Layer-3, 2
Trasmissione binaria*: 8-160 kbps
Frequenza di campionamento: 24/22,05/16 kHz
- MPEG-2,5 Audio Layer-2
Trasmissione binaria*: 8-160 kbps
Frequenza di campionamento: 12/11,025/8 kHz

* È supportata la trasmissione binaria variabile.

WMA

“WMA (Windows Media Audio)” è un formato file Microsoft per la codifica di file audio digitali simile al formato MP3 per quanto sia in grado di comprimere file con un rapporto più elevato rispetto a MP3.

I formati riproducibili sono:

- Versione 8
- Versione 9 (Sono supportate le trasmissioni binarie standard e variabile. Professional e Lossless non sono supportate.)
- High Profile
Trasmissione binaria*: 32-320 kbps
Frequenza di campionamento: 48/44,1/32 kHz
- Mid Profile
Trasmissione binaria*: 16-32 kbps
Frequenza di campionamento: 22,05/16 kHz

* Sono supportate le trasmissioni binarie costante e variabile.

Note

- La riproduzione di Data Disc inizia in ordine alfanumerico.
- La riproduzione di USB inizia per data e ora di creazione.
- I file WMA (DRM) protetti da diritti d'autore non possono venire riprodotti da quest'unità.
- Il disco deve essere ISO9660 compatibile.
- I dati di testo contenuti nei file non sono visualizzati da questa unità.
- Il numero massimo di file e cartelle è riportato di seguito.

	Data Disc	USB
Numero massimo di file	512	999
Numero massimo di cartelle	255	255
Numero massimo di file per cartella	511	255

(continua alla pagina successiva)

■ Note sulla manipolazione dei compact disc

- Manipolare sempre un disco con cura in modo da non graffiare la superficie.

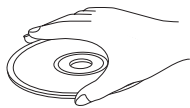

- I compact disc sono soggetti a usura durante la riproduzione, ma i danni alla superficie durante la manipolazione possono influire negativamente sulla loro lettura.
- Assicurarsi di utilizzare una penna con punta morbida o utilizzare uno strumento di lettura simile quando si scrive sul lato etichetta del disco. Non utilizzare penne con punta a sfera, matite o altri strumenti di scrittura con punta morbida poiché potrebbero danneggiare il disco e influire negativamente sulla loro lettura.
- Non deformare i dischi.
- Quando non si utilizza un disco, rimuoverlo dall'unità e conservarlo in una custodia appropriata.
- Quando si rimuove o conserva un disco, fare attenzione a non graffiare la superficie di lettura.
- I compact disc non vengono rovinati dalle piccole particelle di polvere o impronte digitali sulla superficie, anche se si dovrebbe mantenerla pulita. Pulire con un panno asciutto e morbido. Non pulirlo con movimenti circolari, ma dal centro verso l'esterno.

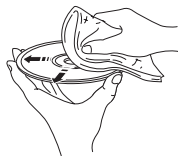

- Non cercare di pulire la superficie del disco utilizzando un qualsiasi detergente per dischi, spray appositi, spray o liquidi antistatici o qualsiasi altro liquido a base chimica poiché le sostanze potrebbero danneggiare irreparabilmente la superficie.
- Non esporre i dischi a luce solare diretta, alte temperature o umidità per un periodo di tempo prolungato, poiché questo potrebbe deformarsi o altrimenti danneggiare il disco.



Per leggere un disco da 8 cm

Posizionarlo nell'area interna nascosta del piatto portadischi. Non inserire un normale CD (12 cm) sopra un disco da 8 cm.

RISOLUZIONE DEI PROBLEMI

Qualora l'unità non funzioni correttamente, controllare i seguenti punti per determinare se il problema è correggibile con le semplici misure suggerite. Se non è possibile correggerlo, o se il problema non è elencato nella colonna Problemi, scollegare il cavo di alimentazione e contattare il rivenditore o il servizio assistenza Yamaha.

Problemi	Possibili cause	Soluzioni	Fare riferimento a pagina
L'unità non si accende.	Il cavo di alimentazione è scollegato dalla presa AC IN sul pannello posteriore o è scollegata dalla presa di rete.	Collegare il cavo di alimentazione in modo fermo.	8
Il piatto portadischi non si chiude completamente.	Un oggetto estraneo ostruisce il piatto.	Esaminare attentamente il piatto e togliere l'eventuale impedimento.	—
La lettura del disco non inizia.	Il disco è danneggiato.	Controllare attentamente il disco e sostituirlo, se necessario.	—
	Vi è dell'umidità sul pickup laser.	Attendere 20-30 minuti dopo aver acceso l'unità prima di riprovare la lettura di un disco.	—
	Il disco è caricato capovolto.	Inserire il disco in modo corretto, con il lato etichettato rivolto verso l'alto.	9
	Il disco è sporco.	Pulirlo.	18
	Il formato del file MP3 o WMA non è compatibile con l'unità.	Sostituire il disco con un disco registrato correttamente e che possa essere letto da quest'apparecchio.	17
	Il disco CD-RW (ReWritable) non è registrato correttamente.	Sostituire il disco con un disco registrato correttamente e che possa essere letto da quest'apparecchio.	17
	Il disco non è standard e non è leggibile da questa unità.	Sostituire il disco con un disco registrato correttamente e che possa essere letto da quest'apparecchio.	17
	L'unità è impostata su modalità USB.	Passare a modalità disco premendo CD/USB .	5, 9
La lettura USB non inizia.	Cavi del dispositivo USB improprie.	Collegare di nuovo il dispositivo USB.	8
	Il formato del file MP3 o WMA non è compatibile con l'unità.	Sostituire il file con un file registrato correttamente e che possa essere riprodotto da quest'apparecchio.	17
	L'unità è impostata su modalità disco.	Passare a modalità USB premendo CD/USB .	5, 9
La riproduzione è ritardata o inizia nel punto sbagliato.	Il disco potrebbe essere graffiato o danneggiato.	Controllare attentamente il disco e sostituirlo, se necessario.	18
Nessun suono.	Cavi di uscita collegati in modo difettoso.	Collegare correttamente i cavi. Se il problema persiste, i cavi potrebbero essere difettosi.	7
	Funzionamento incorretto dell'amplificatore.	Regolare i comandi dell'amplificatore in modo da selezionare l'ingresso corretto.	—
Il suono di un componente collegato alle prese DIGITAL OUT non è riprodotto.	PURE DIRECT è acceso.	Spegnere PURE DIRECT. Oppure eseguire un collegamento analogico.	11
Il suono "salta".	L'apparecchio subisce vibrazioni o altri disturbi.	Spostare l'unità.	—
	Il disco è sporco.	Pulirlo.	18

Problemi	Possibili cause	Soluzioni	Fare riferimento a pagina
Si sente un "ronzio".	Cavi collegati in modo difettoso.	Verificare il collegamento dei cavi. Se il problema persiste, i cavi potrebbero essere difettosi.	7
Rumore da un sintonizzatore vicino.	Il sintonizzatore è troppo vicino all'apparecchio.	Allontanare adeguatamente i due apparecchi.	—
Rumore dall'interno del piatto portadischi.	Il disco è probabilmente ondulato.	Sostituire il disco.	—
Il telecomando non funziona correttamente.	Distanza o angolatura errata.	Il telecomando funziona a una portata massima di 6 m e con un'inclinazione massima di 30 fuori asse dal pannello anteriore.	6
	La luce solare o l'illuminazione diretta (da una lampada a fluorescenza di tipo inverter o altro) colpisce il sensore del telecomando dell'unità.	Riposizionare l'unità.	—
	Le batterie sono deboli.	Sostituire le batterie.	6

DATI TECNICI

Sezione audio

- Risposta in frequenza 2 Hz - 20 kHz, $\pm 0,5$ dB
- Distorsione armonica + rumore (1 kHz) 0,002 % o meno
- Rapporto segnale/rumore 110 dB o più
- Dinamica 100 dB o più
- Tensione di uscita (1 kHz, 0 dB) $2,0 \pm 0,3$ V

Proprietà diodo laser

- Materiale GaAlAs
- Lunghezza d'onda 790 nm
- Uscita laser $1,23 \mu\text{W}^*$ massimo

* Questa uscita è il valore misurato ad una distanza di circa 200 mm dalla superficie della lente dell'obiettivo sul blocco pick-up ottico.

Dati generali

- Alimentazione
 - Modelli per USA e Canada C.a. da 120 V, 60 Hz
 - Modello per l'Australia C.a. da 240 V, 50 Hz
 - Modelli per l'Europa e Gran Bretagna C.a. da 220-240 V, 50 Hz
 - Modelli Generale e per l'Asia C.a. da 110-120/220-240 V, 50/60 Hz
 - Modello per la Corea C.a. da 220 V, 60 Hz
 - Modello per la Cina C.a. da 220 V, 50 Hz
- Consumo 16 W
- Dimensioni (L × A × P) 435 × 96 × 300 mm
- Peso 6,2 kg

Tutti i dati tecnici sono soggetti a variazioni senza preavviso.

Garanzia limitata per l'Area Economica Europea (AEE) e la Svizzera

Vi ringraziamo per aver scelto un prodotto Yamaha. Nel caso raro in cui il vostro prodotto abbia bisogno di riparazioni in garanzia, entrare in contatto con il negozio in cui era stato acquistato. Se si avessero difficoltà, entrare in contatto con il rappresentante di Yamaha per il proprio paese. Sono disponibili maggiori dettagli nel nostro sito (<http://www.yamaha-hifi.com/> o <http://www.yamaha-uk.com/>, per i residenti nel Regno Unito).

Il prodotto viene garantito esente da difetti di fabbricazione e di materiali per un periodo di due anni a partire dalla data di acquisto originale. Yamaha si impegna, entro i limiti delle condizioni illustrate di seguito, a riparare (o sostituire, a discrezione esclusiva di Yamaha) il prodotto difettoso o qualsiasi sua parte senza alcun addebito per le parti o per il lavoro. Yamaha si riserva il diritto di sostituire un prodotto con uno di tipo, valore e/o condizione simile nel caso un modello particolare non sia più in produzione o sia considerato troppo costoso da riparare.

Condizioni della garanzia

1. La fattura o ricevuta originale di pagamento (recante la data di acquisto, il numero di codice del prodotto e il nome del negozio di acquisto) DEVE accompagnare sempre il prodotto difettoso unita ad una dichiarazione descrittiva del problema accusato. In mancanza di prova esaustiva dell'avvenuto acquisto, Yamaha si riserva in diritto di rifiutare di fornire riparazioni gratuite ed il prodotto può venire restituito a spese dell'utente.
2. Il prodotto DEVE esser stato acquistato da un rivenditore Yamaha AUTORIZZATO all'interno dell'Area Economica Europea (AEE) o in Svizzera.
3. Il prodotto non deve esser modificato o alterato se non dietro autorizzazione scritta di Yamaha.
4. Quanto segue viene escluso dalla presente garanzia:
 - a. Manutenzione periodica e riparazioni o sostituzione di pezzi dovute a normale invecchiamento.
 - b. Danni risultato di:
 - (1) Riparazioni eseguite dal cliente stesso o da terze parti non autorizzate.
 - (2) Imballaggio o trattamento inadeguato nel corso della spedizione del prodotto da parte del cliente. Tener presente che, al momento dell'invio del prodotto per riparazioni, è responsabilità del cliente l'assicurarsi che questo sia imballato adeguatamente.
 - (3) L'uso scorretto, compresi ma senza limitazioni (a) il mancato uso del prodotto per il suo scopo previsto o in accordo con le istruzioni di Yamaha per l'uso corretto, la manutenzione e la conservazione e (b) l'installazione o uso del prodotto in modo non conforme agli standard tecnici e di sicurezza in vigore nel paese di uso.
 - (4) Gli incidenti, i fulmini, l'acqua, gli incendi, la ventilazione scorretta, la perdita di acido dalle batterie o qualsiasi altra causa non sotto il controllo di Yamaha.
 - (5) Difetti di un sistema nel quale il prodotto è stato incorporato e/o incompatibilità con prodotti di terze parti.
 - (6) L'uso di un prodotto importato nella AEE e/o in Svizzera, non prodotto da Yamaha, nel caso il prodotto non sia conforme agli standard tecnici o di sicurezza del paese di uso e/o alle caratteristiche tecniche standard dei prodotti Yamaha da vendersi nell'AEE e/o in Svizzera.
 - (7) Prodotti non legati al campo AV (Audio Video).
(I prodotti soggetti allo "Yamaha AV Guarantee Statement" sono definiti nel sito <http://www.yamaha-hifi.com/> o <http://www.yamaha-uk.com/> nel caso dei residenti nel Regno Unito.)
5. Dove i termini della garanzia differiscono fra il paese di acquisto e il paese di uso del prodotto, vale la garanzia del paese di uso.
6. Yamaha non può venire considerata responsabile di perdite o danni, diretti, indiretti, consequenziali o di altro tipo, se non in termini di riparazione o sostituzione del prodotto.
7. Fare una copia di riserva di impostazioni o dati personalizzati, dato che Yamaha non può venire considerata responsabile di qualsiasi alterazione o perdita di tali impostazioni o dati.
8. Questa garanzia non influenza i diritti statuari dell'utente stabiliti dalle leggi applicabili in vigore o i diritti sul negoziante derivanti dal contratto di vendita/acquisto.

Informazioni per gli utenti sulla raccolta e lo smaltimento di vecchia attrezzatura e batterie Usate



Questi simboli sui prodotti, sull'imballaggio, e/o sui documenti che li accompagnano significano che i prodotti e le batterie elettriche e elettroniche non dovrebbero essere mischiati con i rifiuti domestici generici.

Per il trattamento, recupero e riciclaggio appropriati di vecchi prodotti e batterie usate, li porti, prego, ai punti di raccolta appropriati, in accordo con la Sua legislazione nazionale e le direttive 2002/96/CE e 2006/66/CE.



Smaltendo correttamente questi prodotti e batterie, Lei aiuterà a salvare risorse preziose e a prevenire alcuni potenziali effetti negativi sulla salute umana e l'ambiente, che altrimenti potrebbero sorgere dal trattamento improprio dei rifiuti.



Per ulteriori informazioni sulla raccolta e il riciclaggio di vecchi prodotti e batterie, prego contatti la Sua amministrazione comunale locale, il Suo servizio di smaltimento dei rifiuti o il punto vendita dove Lei ha acquistato gli articoli.



[Informazioni sullo smaltimento negli altri Paesi al di fuori dell'Unione europea]

Questi simboli sono validi solamente nell'Unione europea. Se Lei desidera disfarsi di questi articoli, prego contatti le Sue autorità locali o il rivenditore e richieda la corretta modalità di smaltimento.

Pb

Noti per il simbolo della batteria (sul fondo due esempi di simbolo):

È probabile che questo simbolo sia usato in combinazione con un simbolo chimico. In questo caso è conforme al requisito stabilito dalla direttiva per gli elementi chimici contenuti.

PRECAUCIÓN: LEA LAS INDICACIONES SIGUIENTES ANTES DE UTILIZAR ESTE APARATO.

- 1 Para asegurar el mejor rendimiento de este aparato, lea atentamente este manual. Y luego guárdelo en un lugar seguro para poder consultarlo en el futuro en caso de ser necesario.
- 2 Instale este sistema de sonido en un lugar bien ventilado, fresco, seco y limpio, alejado de la luz solar directa, fuentes de calor, vibración, polvo, humedad y/o frío. Deje un espacio de ventilación de 10 cm como mínimo en la parte superior de la unidad, 10 cm por los lados derecho e izquierdo y 10 cm por la parte trasera.
- 3 Coloque este aparato lejos de otros aparatos eléctricos, motores o transformadores, para evitar así los ruidos de zumbido.
- 4 No exponga este aparato a cambios bruscos de temperaturas, del frío al calor, ni lo coloque en lugares muy húmedos (una habitación con deshumidificador, por ejemplo), para impedir así que se forme condensación en su interior, lo que podría causar una descarga eléctrica, un incendio, daños en el aparato y/o lesiones a las personas.
- 5 Evite instalar este aparato en un lugar donde puedan caerle encima objetos extraños o donde quede expuesto al goteo o a la salpicadura de líquidos. Encima de este aparato no ponga:
 - Otros componentes, porque pueden causar daños y/o decoloración en la superficie de este aparato.
 - Objetos con fuego (velas, por ejemplo), porque pueden causar un incendio, daños en el aparato y/o lesiones a las personas.
 - Recipientes con líquidos, porque pueden caer y derramar el líquido, causando descargas eléctricas al usuario y/o dañando el aparato.
- 6 No tape este aparato con un periódico, mantel, cortina, etc. para no impedir el escape del calor. Si aumenta la temperatura en el interior del aparato, esto puede causar un incendio, daños en el aparato y/o lesiones a las personas.
- 7 No enchufe este aparato a una toma de corriente hasta después de haber terminado todas las conexiones.
- 8 No ponga el aparato al revés. Podría recalentarse y posiblemente causar daños.
- 9 No utilice una fuerza excesiva con los conmutadores, los controles y/o los cables.
- 10 Cuando desconecte el cable de la alimentación de la toma de corriente, sujete la clavija y tire de ella; no tire del propio cable.
- 11 No limpie este aparato con disolventes químicos porque podría estropear el acabado.
- 12 Utilice solamente la tensión especificada en este aparato. Utilizar el aparato con una tensión superior a la especificada resulta peligroso y puede producir un incendio, daños en el aparato y/o lesiones a las personas. Yamaha no se hará responsable de ningún daño debido al uso de este aparato con una tensión diferente de la especificada.
- 13 Para evitar daños debidos a rayos, durante una tormenta eléctrica, mantenga el cable de alimentación desconectado de la toma de corriente de la pared o de la unidad.
- 14 No intente modificar ni arreglar este aparato. Póngase en contacto con el personal de servicio Yamaha cualificado cuando necesite realizar alguna reparación. La caja no deberá abrirse nunca por ninguna razón.
- 15 Cuando no piense utilizar este aparato durante mucho tiempo (es decir, cuando se ausente de casa por vacaciones, etc.) desconecte el cable de alimentación de la toma de corriente.
- 16 Instale esta unidad cerca de la toma de CA y donde se pueda alcanzar fácilmente la clavija de alimentación de CA.
- 17 Asegúrese de leer la sección “SOLUCIÓN DE PROBLEMAS” del manual del usuario sobre los errores comunes de operación antes de dar por concluido que su aparato está averiado.
- 18 Antes de trasladar este aparato, pulse POWER hacia abajo para desconectar la alimentación del mismo, y luego desconecte el cable de alimentación de CA de la toma de corriente de CA.
- 19 Las pilas no deberán exponerse a un calor excesivo como, por ejemplo, la luz solar directa, el fuego o algo similar.
- 20 **VOLTAGE SELECTOR**
(Solo para modelos de Asia y Generales)
El selector VOLTAGE SELECTOR del panel posterior de este aparato deberá ponerse en la posición correspondiente a la tensión empleada en su localidad ANTES de conectar el aparato a la red de alimentación de CA. Las tensiones son:
..... CA 110/120/220/230–240 V, 50/60 Hz

Aunque usted apague esta unidad con POWER, esta unidad no se desconectará de la fuente de alimentación de CA mientras esté conectada a la toma de CA.

ADVERTENCIA
PARA REDUCIR EL RIESGO DE INCENDIO O DESCARGA ELÉCTRICA, NO EXPONGA ESTA UNIDAD A LA LLUVIA NI A LA HUMEDAD.

SEGURIDAD CONTRA LA RADIACIÓN LÁSER

Esta unidad utiliza rayos láser. Debido a la posibilidad de que se produzcan daños en los ojos, la extracción de la cubierta de la unidad o las reparaciones solamente deberán ser realizadas por un técnico cualificado.

PELIGRO

Esta unidad emite radiación láser visible cuando se abre. Evite la exposición directa a los rayos láser. Cuando se conecte esta unidad a una toma de corriente no acerque sus ojos a la abertura de la bandeja del disco ni a otras aberturas para mirar al interior.

El componente láser de este producto es capaz de emitir radiación que sobrepasa el límite establecido para la clase 1.

ÍNDICE

INTRODUCCIÓN

CARACTERÍSTICAS	2
ACCESORIOS SUMINISTRADOS	2
CONTROLES Y FUNCIONES.....	3
Panel delantero.....	3
Pantalla del panel delantero	4
Control remoto.....	5
Instalación de las pilas en el control remoto.....	6
Uso del control remoto	6

PREPARACIÓN

CONEXIONES	7
Conexión del amplificador	7
Conexión del cable de alimentación suministrado	8
Conexión de dispositivos USB.....	8

FUNCIONAMIENTO

FUNCIONAMIENTO BÁSICO.....	9
Inicio de la reproducción	9
Para hacer una pausa en la reproducción.....	10
Para parar la reproducción.....	10
Para desconectar la alimentación.....	10
Para reproducir una pista deseada.....	10
Para mejorar la calidad del audio (modo PURE DIRECT)	11
Para saltar al principio de la pista deseada	11
Para avanzar o retroceder rápidamente durante la reproducción	11
Cambio de la pantalla del panel delantero.....	12
Para cambiar el brillo de la pantalla del panel delantero.....	12
REPRODUCCIÓN ALEATORIA.....	13
REPETICIÓN DE LA REPRODUCCIÓN.....	13
Repetición de un elemento seleccionado.....	13
Repetición A-B	14
REPRODUCCIÓN PROGRAMADA	15
Para parar la reproducción programada.....	16
Para borrar la pista programada.....	16

INFORMACIÓN ADICIONAL

NOTAS SOBRE LOS DISCOS/ARCHIVOS	
MP3 Y WMA	17
SOLUCIÓN DE PROBLEMAS.....	19
ESPECIFICACIONES.....	20

■ Acerca de este manual

- ☼ indica una sugerencia de uso.
- En este manual, los discos de audio se denominan “Audio CD”, los discos MP3/WMA se denominan “Data Disc”, y los archivos MP3/WMA almacenados en el dispositivo USB se denominan “USB”.
- Este manual se imprime antes de la producción. Tanto el diseño como las especificaciones están sujetos a cambios como consecuencia de mejoras, entre otros motivos. En el caso de que observe alguna diferencia entre el manual y el producto, éste último tiene prioridad.

CARACTERÍSTICAS

- ◆ Salida digital óptica
- ◆ Salida digital coaxial
- ◆ Reproducción de discos CD-R y CD-RW
(Para más detalles, consulte la página 17.)
- ◆ Reproducción de discos MP3 y WMA
- ◆ Reproducción de archivos MP3 y WMA almacenados en un dispositivo USB
- ◆ Reproducción programada (solo discos Audio CD)
- ◆ Reproducción aleatoria
- ◆ Repetición de la reproducción de una pista individual o del disco completo
- ◆ Repetición de la reproducción A-B (solo discos Audio CD)
- ◆ Información y brillo de pantalla ajustables
- ◆ Función PURE DIRECT

ACCESORIOS SUMINISTRADOS

Asegúrese de haber recibido los componentes siguientes:

Control remoto

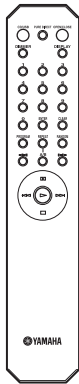

Cable RCA estéreo

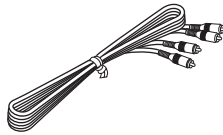

Cable de alimentación

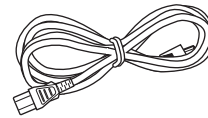

Pilas (x 2)
(AA, R6, UM-3)

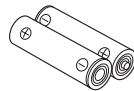

Panel delantero

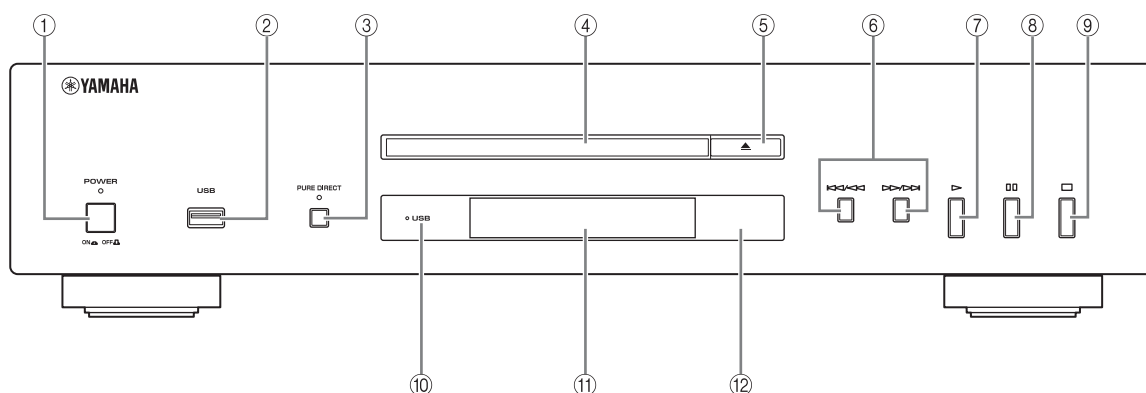

① POWER

Pulse este botón para encender y apagar (ON/OFF) el reproductor.



El indicador POWER se ilumina al encender la unidad.

② Puerto USB

Conecte el dispositivo USB. Consulte la página 8 para obtener más información.

③ PURE DIRECT

Active o desactive el modo PURE DIRECT para mejorar la calidad del audio.



El indicador PURE DIRECT se ilumina cuando la unidad está en modo PURE DIRECT. Consulte la página 11 para obtener más información.



④ Bandeja del disco



Introduzca un disco.



⑤ (Apertura/cierre)





Permite abrir o cerrar la bandeja del disco.

⑥ / (Salto/búsqueda hacia adelante), / (Salto/búsqueda hacia atrás)





 / : salta a la siguiente pista.

 / : salta al principio de la pista actual.

 /  (dos veces): salta a la pista anterior.

Mantenga pulsado  /  o  /  para buscar hacia atrás o hacia adelante.





Cada vez que mantiene pulsado  /  o  / , la velocidad de búsqueda aumenta en dos niveles.

⑦ (Reproducción)

Inicia la reproducción.

⑧ (Pausa)

Hace una pausa en la reproducción. Pulse  o  para reanudar la reproducción.

⑨ (Parada)

Detiene la reproducción.

⑩ Indicador USB

Se enciende o apaga cuando la unidad está en el modo USB/disco, y parpadea cuando la unidad está leyendo el dispositivo USB.

⑪ Pantalla del panel delantero

Muestra el estado actual de la unidad.

⑫ Sensor del control remoto

Recibe señales del control remoto.

Pantalla del panel delantero

Audio CD

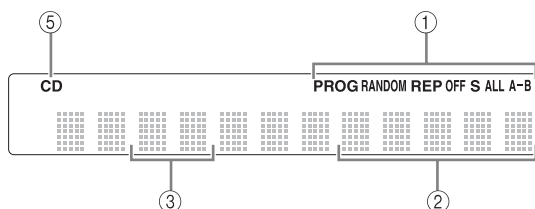

Data Disc USB

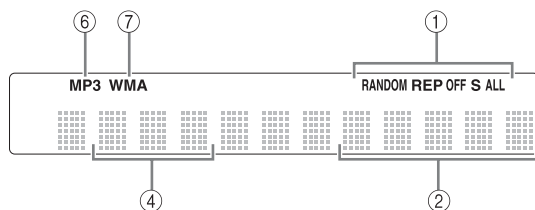

- ① Se ilumina el icono correspondiente al modo de reproducción seleccionado.
- ② Muestra el formato de hora. (Para obtener más información, consulte la página 12.)
- ③ Indica el número de pista seleccionada o que se está reproduciendo.
- ④ Muestra el número de archivo.
- ⑤ Se ilumina cuando la unidad está en modo de disco (consulte la página 9) y cuando detecta también un Audio CD en la bandeja.
- ⑥ Se ilumina cuando se reproduce un archivo MP3.
- ⑦ Se ilumina cuando se reproduce un archivo WMA.

Control remoto

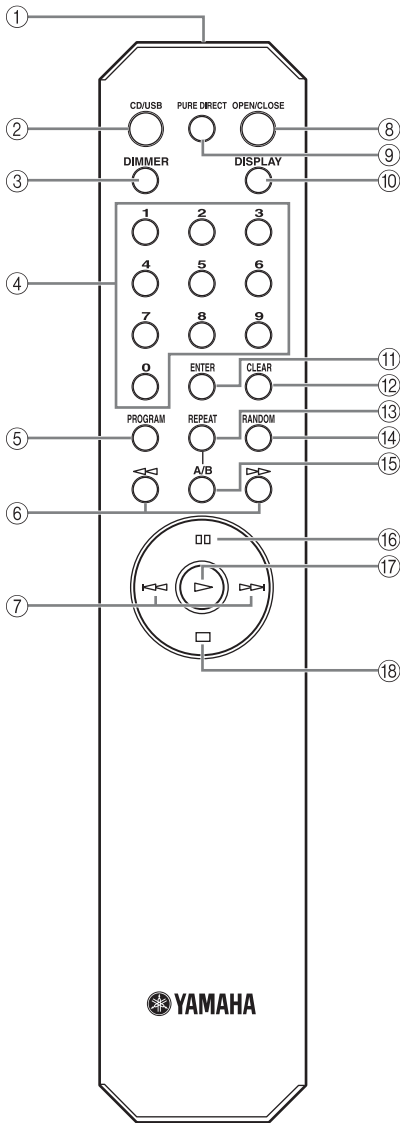

- ① **Transmisor de infrarrojos (p. 6)**
Envía señales infrarrojas a la unidad.
- ② **CD/USB (p. 9)**
Alterna entre el modo de disco y el modo USB.
- ③ **DIMMER (p. 12)**
Selecciona un nivel de brillo para la pantalla del panel delantero.
- ④ **Teclas numéricas (p. 10)**
Seleccionan una pista directamente.
- ⑤ **PROGRAM (p. 15)**
Active o desactive el modo de programa.
- ⑥ **◀◀/▶▶ (Búsqueda hacia adelante/atrás) (p. 11)**
Busca las pistas hacia atrás y hacia adelante.
- ⑦ **◀◀/▶▶ (Salto hacia atrás/adelante) (p. 11)**
Salta a la pista siguiente o anterior, o bien al principio de la pista actual.
- ⑧ **OPEN/CLOSE (p. 9)**
Permite abrir o cerrar la bandeja del disco.
- ⑨ **PURE DIRECT (p. 11)**
Activa y desactiva el modo PURE DIRECT.
- ⑩ **DISPLAY (p. 12)**
Cambia el formato de hora.
- ⑪ **ENTER (p. 15)**
Confirma el número de pista cuando la unidad está en el modo de entrada de programación.
- ⑫ **CLEAR (p. 16)**
Borra la pista programada.
- ⑬ **REPEAT (p. 13)**
Repite la reproducción de una pista individual o de todas las pistas.
- ⑭ **RANDOM (p. 13)**
Ajusta la reproducción aleatoria.
- ⑮ **A/B (p. 14)**
Configura la repetición A-B.
- ⑯ **⏸ (Pausa) (p. 10)**
Hace una pausa en la reproducción.
- ⑰ **▶ (Reproducción) (p. 9)**
Inicia la reproducción.
- ⑱ **⏹ (Parada) (p. 10)**
Detiene la reproducción.

Instalación de las pilas en el control remoto

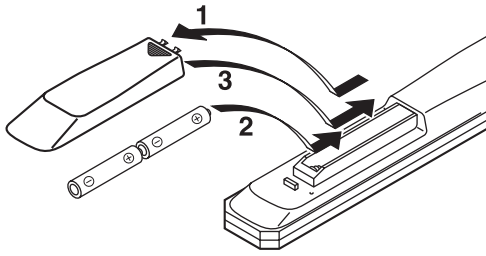

- 1** Presione el extremo que muestra la señal ▼ y deslice la cubierta del compartimento de las pilas.
- 2** Inserte las dos pilas suministradas (AA, R6, UM-3) de acuerdo con las marcas de polaridad (+ y -) del interior del compartimento.
- 3** Vuelva a deslizar la cubierta en sentido contrario hasta que encaje en su lugar.

■ Notas sobre las pilas

- Cambie ambas pilas cuando disminuya el radio de funcionamiento del control remoto.
- Utilice pilas AA, R6, UM-3.
- Asegúrese de que la polaridad de las pilas sea correcta. Consulte la ilustración del interior del compartimento de las pilas.
- Si no va a usar el control remoto por un período largo de tiempo, retire las pilas.
- No mezcle pilas antiguas y nuevas.
- No combine tipos diferentes de pilas (por ejemplo, pilas alcalinas y de manganeso). Lea detenidamente el envoltorio dado que estos tipos diferentes de pilas pueden tener la misma forma y color.
- Si se produce algún derrame en las pilas, deséchelas inmediatamente. Evite tocar el líquido derramado o que entre en contacto con la ropa, etc. Ante de instalar pilas nuevas, limpie bien el compartimento de las pilas.
- No arroje las pilas al cubo de la basura; deséchelas de acuerdo con la normativa local aplicable.

Uso del control remoto

El control remoto transmite un haz infrarrojo direccional. Cuando utilice el control remoto, asegúrese de dirigirlo hacia el sensor del control remoto ubicado en el panel delantero de la unidad.

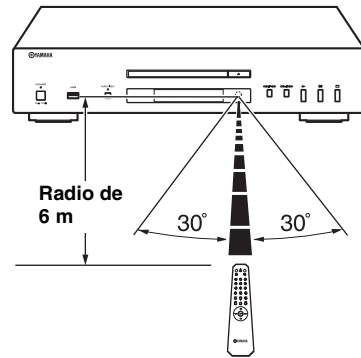

■ Manipulación del control remoto

- La zona comprendida entre el control remoto y la unidad debe estar despejada de obstáculos.
- No derrame agua u otros líquidos en el control remoto.
- No tire el control remoto.
- No deje ni almacene el control remoto en las siguientes condiciones medioambientales:
 - una elevada humedad (por ejemplo, cerca de un baño)
 - una elevada temperatura (por ejemplo, cerca de un calefactor o una estufa)
 - una temperatura excesivamente baja
 - lugares con polvo
- No exponga el sensor del control remoto a una fuente luminosa intensa; en concreto, un tubo fluorescente de tipo invertidor. De lo contrario, el control remoto podría no funcionar correctamente. Si es necesario, mantenga la unidad alejada de la luz directa.

CONEXIONES

Conexión del amplificador

PRECAUCIÓN

- Antes de realizar la conexiones, apague la unidad, el amplificador y cualquier otro componente.
- Las conexiones deberán realizarse a los terminales de entrada correctos del amplificador u otro componente.
- Si la proximidad de la unidad a otros equipos (por ejemplo, un sintonizador) provoca interferencias, separe los equipos.

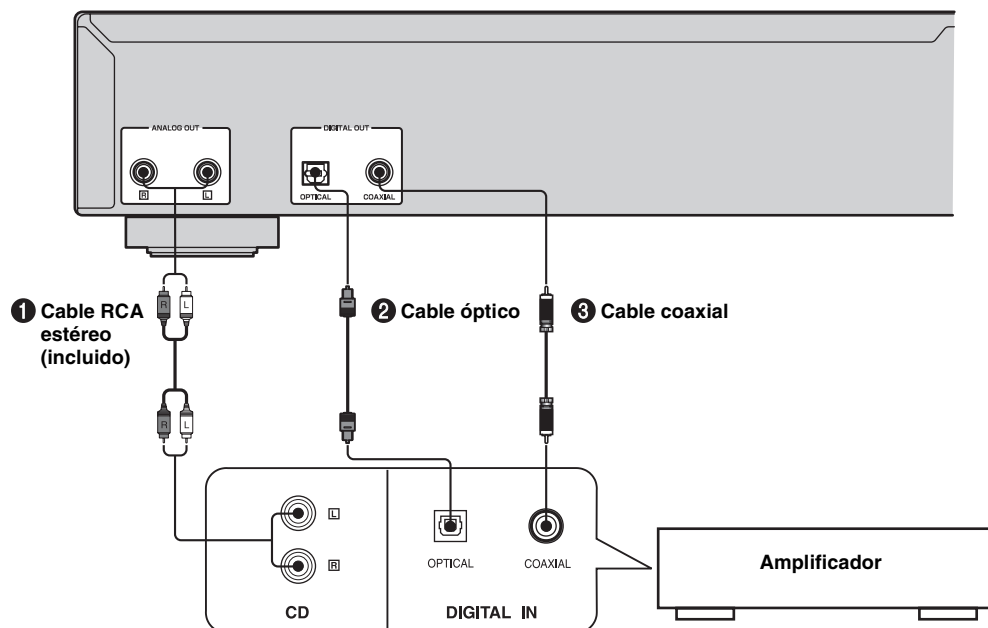

- La salida digital se desactiva cuando la unidad está en modo PURE DIRECT.

Para conectar la unidad a su amplificador, realice uno de los procedimientos abajo descritos.

Quando se usan los terminales ANALOG OUT de la unidad (①)

Conecte estos terminales a los terminales CD (o AUX) del amplificador mediante el cable RCA estéreo suministrado. Para obtener más información acerca de las conexiones, consulte las instrucciones de funcionamiento del amplificador.

- Las conexiones de los terminales de salida line out izquierdo (L) y derecho (R) deben conectarse a los terminales (izquierdo y derecho) correspondientes del amplificador u otro aparato.

Quando se usa el terminal DIGITAL OUT (OPTICAL) de la unidad (②)

Conecte este terminal al terminal de entrada óptica de un amplificador mediante un cable de fibra óptica (de venta en comercios).

- Utilice un cable óptico seguro.

Quando se usa el terminal DIGITAL OUT (COAXIAL) de la unidad (③)

Conecte este terminal al terminal de entrada digital de un amplificador mediante un cable de fibra coaxial (de venta en comercios).

Conexión del cable de alimentación suministrado

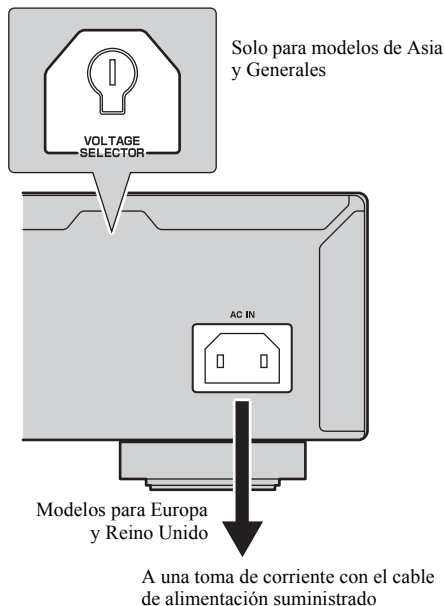

■ VOLTAGE SELECTOR (Solo para modelos de Asia y Generales)

El interruptor VOLTAGE SELECTOR situado en el panel trasero de la unidad debe ajustarse a la tensión principal de su emplazamiento ANTES de enchufar la unidad a una toma de corriente.

Un ajuste incorrecto del interruptor VOLTAGE SELECTOR podría causar daños en la unidad y provocar el riesgo de incendio.

Gire el interruptor VOLTAGE SELECTOR a la derecha o a la izquierda hasta la posición correcta utilizando un destornillador de punta plana.

Las opciones de voltaje son las siguientes:

..... CA 110/120/220/230-240 V, 50/60 Hz

■ Conexión de la unidad a una toma de corriente

Enchufe el cable de alimentación suministrado a la conexión AC IN del panel posterior de la unidad y, después de realizar las demás conexiones, conéctelo a la toma de corriente.

Conexión de dispositivos USB

Esta unidad tiene un puerto USB y permite acceder a los archivos MP3 o WMA que tenga guardados en un dispositivo USB. Conecte el dispositivo USB al puerto USB del panel delantero de la unidad.

PRECAUCIÓN

No desconecte el dispositivo USB mientras está en funcionamiento, o si el indicador USB parpadea.

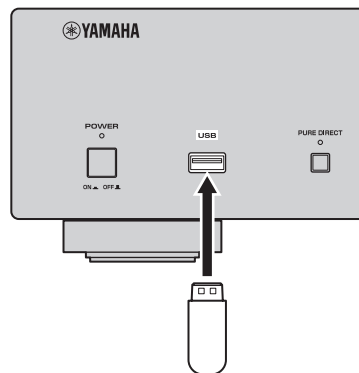

■ Dispositivos USB compatibles

Esta unidad es compatible con dispositivos de clase de almacenamiento masivo USB (por ejemplo, memorias flash, lectores de tarjetas o reproductores de audio portátiles) que utilizan el formato FAT16 o FAT32.

Notas

- Algunos dispositivos podrían no funcionar adecuadamente, aunque cumplan los requisitos.
- No conecte otros dispositivos que no sean de clase de almacenamiento masivo USB: cargadores USB, concentradores USB, equipos PC, discos duros externos, etc.
- Si introduce dos o más tarjetas de memoria al mismo tiempo en el lector de tarjetas conectado al puerto USB de la unidad, solo se detectará una de ellas.
- Yamaha y sus proveedores rechazan cualquier responsabilidad por la pérdida de datos guardados en los dispositivos USB conectados a la unidad. Como precaución, se recomienda realizar copias de seguridad de los archivos.
- La reproducción y el suministro de energía con todo tipo de dispositivo USB no están garantizados.

Este manual describe cómo manejar la unidad con el control remoto. Para manejar la unidad desde el panel delantero, utilice los botones correspondientes. Los iconos **Audio CD**, **Data Disc** y **USB** indican los formatos de datos de música que se pueden utilizar.

FUNCIONAMIENTO BÁSICO

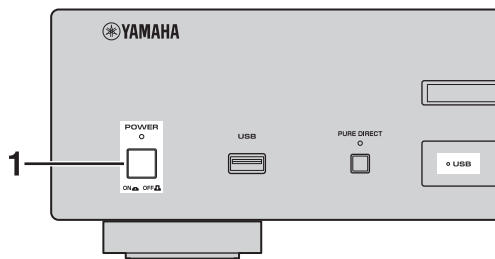

1 Pulse **POWER** para encender la unidad.

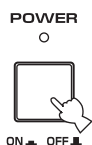

2 Pulse **CD/USB** para alternar entre el modo de disco y el modo USB.



Cuando el modo USB está seleccionado, se ilumina el indicador USB, y cuando está seleccionado el modo de disco, el indicador USB se apaga.

Este ajuste se conserva, aunque apague la unidad.

Inicio de la reproducción

Reproducción de discos

Audio CD

Data Disc

1 Pulse **OPEN/CLOSE** para abrir la bandeja del disco, y cargue un disco.

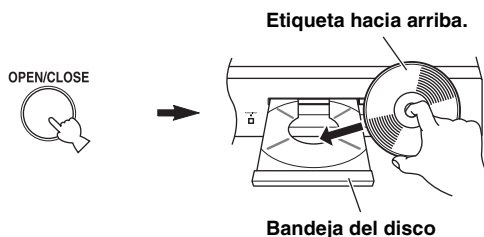

Notas

- Cuando cargue un disco, colóquelo sobre las guías del disco (4 marcas que aparecen en la bandeja del disco).
- Si el disco se coloca incorrectamente, es posible que no se pueda leer. Si esto sucede, abra la bandeja del disco y vuelva a colocar el disco.

2 Pulse **OPEN/CLOSE** para cerrar la bandeja del disco.



También puede cerrar la bandeja del disco si pulsa \triangleright , una tecla numérica, o bien empujando suavemente el borde delantero de la bandeja. Si la bandeja se cierra de uno de estos modos, comenzará automáticamente la reproducción.

3 Pulse \triangleright para iniciar la reproducción.

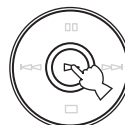

En el caso de un Audio CD, la reproducción empieza desde la primera pista, mientras que en un Data Disc, se sigue el orden alfanumérico de los nombres de los archivos.

Información de la pantalla en el paso 2

Audio CD

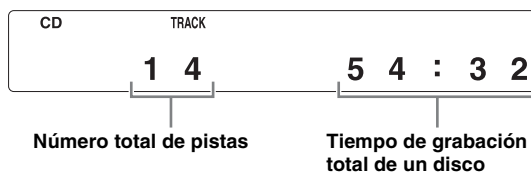

Data Disc



Reproducción de dispositivos USB

USB

Conecte el dispositivo USB al puerto USB del panel delantero. (Para obtener más información, consulte la página 8.)

Si se selecciona el modo USB (se enciende el indicador USB), aparece el primer nombre de archivo en el visor del panel frontal (consulte la página 12) y la reproducción empieza automáticamente por orden de fecha de creación si hay archivos reproducibles en el dispositivo USB.

Para desconectar dispositivos USB

Pulse para detener la reproducción y desconecte el cable USB.

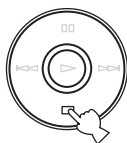

Nota

No desconecte el dispositivo USB mientras esté en funcionamiento, o si el indicador USB parpadea.

Para hacer una pausa en la reproducción

Audio CD Data Disc USB

Pulse .

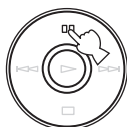

Para reanudar la reproducción, pulse de nuevo (o bien, pulse)

Para parar la reproducción

Audio CD Data Disc USB

Pulse .

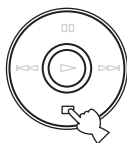

Si pulsa de nuevo, la reproducción se iniciará en la primera pista.

Para desconectar la alimentación

Pulse POWER de nuevo.

Si apaga la unidad con el modo de disco seleccionado, la siguiente vez que encienda la unidad, el disco de la bandeja empezará a reproducirse automáticamente. Si apaga la unidad con el modo USB seleccionado, el dispositivo USB conectado empezará a reproducirse automáticamente.

Para reproducir una pista deseada

Audio CD

Seleccione la pista deseada mediante las teclas numéricas.

Ejemplo: para seleccionar el número 12
Pulse “1” y, a continuación, “2”.

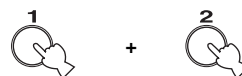

Se mostrará la información que se incluye a continuación.



El número de pista seleccionado

La reproducción se iniciará en 2 segundos.

Nota

Esta operación no está disponible para Data Disc y USB.



También puede seleccionar y reproducir la pista que desee durante la reproducción.

Para mejorar la calidad del audio (modo PURE DIRECT)



Pulse PURE DIRECT.



La unidad se establece en modo PURE DIRECT.

- El indicador PURE DIRECT se ilumina.
- La salida digital se apaga.
- La pantalla del panel delantero se apagará, y solo se mostrarán los indicadores y mensajes mínimos necesarios durante la reproducción.

Nota

Conéctese utilizando los terminales ANALOG OUT cuando utilice el modo PURE DIRECT (consulte la página 7).



- Vuelva a pulsar PURE DIRECT para desactivar el modo PURE DIRECT.
- Este ajuste se conserva, aunque apague la unidad.

Para saltar al principio de la pista deseada



Para iniciar la reproducción desde el principio de la siguiente pista, pulse **▶▶** una vez.

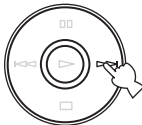

Para iniciar la reproducción desde el principio de la pista actual, pulse **◀◀** una vez.



Para iniciar la reproducción desde el principio de la pista anterior, pulse **◀◀** dos veces.



- Estas operaciones también se pueden realizar para discos Data Disc/USB.
- Estas operaciones también se pueden realizar cuando la unidad está en pausa.
- Estas operaciones también se pueden realizar mediante las teclas **◀◀/◀◀** y **▶▶/▶▶** del panel delantero.

Para avanzar o retroceder rápidamente durante la reproducción



Para avanzar rápidamente, pulse **▶▶** una vez durante la reproducción.



Para retroceder rápidamente, pulse **◀◀** una vez durante la reproducción.



Para reanudar la reproducción, pulse **▶** en el punto que desee.



- Estas operaciones también se pueden realizar para discos Data Disc/USB.
- El sonido se puede apreciar durante estas operaciones en ambas direcciones, aunque con cierto ruido. Esto resulta útil para localizar una posición concreta en una pista, o para comprobar el contenido rápidamente. Puede que no escuche ningún sonido, en función del archivo MP3/WMA.
- Cada vez que pulse **◀◀** o **▶▶**, la velocidad de búsqueda aumenta en dos niveles.
- Estas operaciones también se pueden realizar manteniendo pulsadas las teclas **◀◀/◀◀** o **▶▶/▶▶** del panel delantero durante 2 segundos más.

Cambio de la pantalla del panel delantero

■ Cuando se reproduce un disco Audio CD

Audio CD

Para seleccionar las siguientes pantallas del panel delantero (① - ③), pulse **DISPLAY**.

① Tiempo transcurrido para la pista actual (ajuste predeterminado)



② Tiempo restante para la pista actual

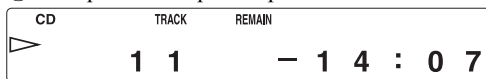

③ Tiempo restante para el disco

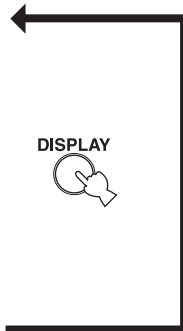
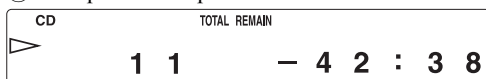

■ Cuando se reproduce un disco Data Disc o un dispositivo USB

Data Disc

USB

Puede visualizar temporalmente el nombre de archivo si pulsa **DISPLAY**.

Estos ejemplos de pantalla del panel delantero corresponden a un archivo MP3.

① Tiempo transcurrido para la pista actual



② Nombre de archivo*



Regresa a la visualización normal tras mostrar un nombre de archivo.

* 28 caracteres máximo

Nota

Esta unidad solo puede mostrar caracteres alfanuméricos.

Para cambiar el brillo de la pantalla del panel delantero

Pulse **DIMMER** para cambiar el nivel de brillo de la pantalla del panel delantero.



Cada vez que pulse **DIMMER**, el nivel de brillo cambiará en el orden siguiente:

Máximo (más brillante) → Nivel 1 (ajuste predeterminado) → Nivel 2 → Nivel 3 (más oscuro) → Máximo

Notas

- Durante la reproducción, el brillo se reduce ligeramente, a menos que se haya seleccionado el nivel máximo.
- El brillo puede disminuir temporalmente durante algunas operaciones, a menos que se haya seleccionado el nivel máximo.
- Este ajuste se conserva, aunque apague la unidad.

REPRODUCCIÓN ALEATORIA

Audio CD

Data Disc

USB

Las pistas se pueden reproducir aleatoriamente.

Para realizar la reproducción aleatoria

Pulse y, a continuación, **RANDOM**.



Nota

Estas operaciones también se pueden realizar para discos Data Disc/USB.

Para cancelar la reproducción aleatoria

Pulse .

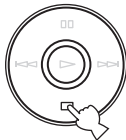

REPETICIÓN DE LA REPRODUCCIÓN

Repetición de un elemento seleccionado

Audio CD

Data Disc

USB

Para reproducir una pista individual o todas las pistas repetidamente, pulse **REPEAT** durante la reproducción. El modo de repetición de la reproducción cambia cada vez que se pulsa **REPEAT**.

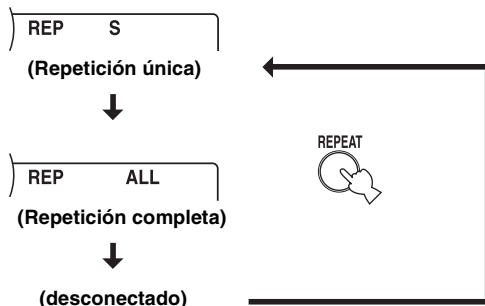

S (Repetición única)

Se reproduce repetidamente una pista individual.

ALL (Repetición completa)

Se reproducen repetidamente todas las pistas del disco.

Nota

Estas operaciones también se pueden realizar para discos Data Disc/USB.



La repetición de la reproducción también funciona con la reproducción programada y la reproducción aleatoria.

Repetición A-B

Audio CD

Para repetir una sección específica de una pista, pulse **A/B** durante la reproducción para establecer dos puntos, uno de inicio y otro de finalización.

1 Pulse A/B para seleccionar el punto de inicio de la repetición de la reproducción.

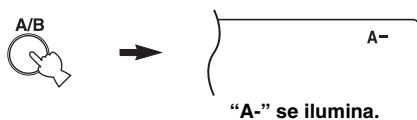

2 Pulse A/B para seleccionar el punto de finalización de la repetición de la reproducción.

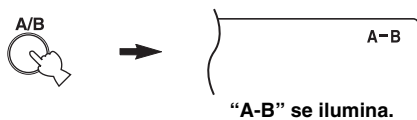

La sección seleccionada se reproduce repetidamente.

Para cancelar la repetición A-B

Pulse de nuevo **A/B** para que “A-B” desaparezca del visor del panel frontal.

Notas

- No es posible establecer la repetición A-B de una pista a otra pista.
- Esta operación no está disponible para Data Disc y USB.
- Si para la reproducción pulsando , la repetición A-B se cancelará.
- La repetición A-B no está disponible cuando la unidad está en modo PURE DIRECT.

REPRODUCCIÓN PROGRAMADA

Audio CD

Es posible personalizar el orden de reproducción de hasta 50 pistas almacenadas en un disco Audio CD. Esta operación no está disponible para Data Disc y USB.

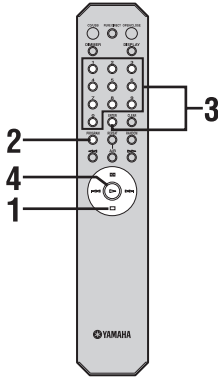

1 Pulse para parar la reproducción.

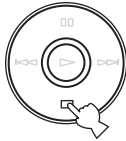

2 Pulse PROGRAM.



- En este modo, la pantalla del panel delantero se muestra normalmente, aunque la unidad esté en el modo PURE DIRECT.

La unidad se establece en modo de entrada de programación.

3 Programe la pista deseada pulsando la tecla numérica correspondiente y ENTER.



+



Se mostrará la información que se incluye a continuación.

Al pulsar "6":



El número de pista seleccionado

Al pulsar ENTER:



El número total de pistas programadas en el momento actual

El tiempo total de las pistas programadas en el momento actual

Repita esta operación para programar más pistas. Puede volver a seleccionar la misma pista.

Nota

Si pulsa PROGRAM en el modo de entrada de programación saldrá al modo de reproducción normal, aunque se hayan almacenado pistas programadas.

4 Pulse para iniciar la reproducción programada.



Se mostrará la información que se incluye a continuación.



La pista actual

El tiempo transcurrido para la pista actual

Para parar la reproducción programada

Pulse .

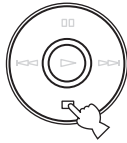

Para reiniciar la reproducción del programa, pulse  tras pulsar PROGRAM.

La reproducción se inicia a partir del primer número de pista programada.

Nota

Cambiar al modo USB, abrir la bandeja del disco o apagar la unidad con el botón **POWER** borrará todas las pistas programadas.

Para borrar la pista programada

Existen varios métodos, tal como se describe a continuación.

- **Para borrar la última pista programada**
Pulse **CLEAR** durante el modo de entrada de programación.



Se mostrará la información que se incluye a continuación.

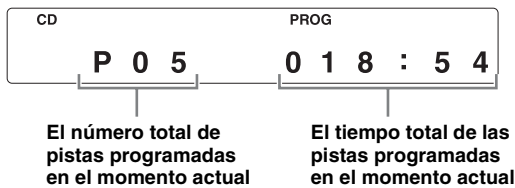

Se borrará la última pista programada.

- **Para borrar todas las pistas programadas**
Pulse **CLEAR** tras salir del modo de entrada de programación.



Se mostrará la información que se incluye a continuación.



Se borrarán todas las pistas programadas.
La pantalla se apagará después de 2 segundos.

NOTAS SOBRE LOS DISCOS/ARCHIVOS MP3 Y WMA

■ Discos que se pueden reproducir en esta unidad

Audio CD Data Disc

Esta unidad ha sido diseñada para reproducir discos compactos que muestran los distintivos que se indican a continuación. No intente insertar otros tipos de discos en la unidad. La unidad también puede reproducir discos compactos de 8-cm.



.... Discos compactos (audio digital)

Los discos más comunes para los discos compactos de audio de venta en los comercios.



.... Discos de audio digital CD-R y CD-RW

Discos CD de música creados mediante copia en un disco CD-R o CD-RW (incluidos los archivos con formato MP3 o WMA).



Notas

- Asegúrese de usar un disco CD-R o CD-RW de una marca reconocida.
- Asegúrese de usar un disco CD-R o CD-RW que incluya el texto siguiente en el disco o en la funda del disco.
FOR CONSUMER
FOR CONSUMER USE
FOR MUSIC USE ONLY
- Asegúrese de utilizar discos CD-R o CD-RW finalizados.



.... Discos CD-TEXT

Los discos grabados con datos de texto, como títulos de álbum, títulos de canciones y nombres de artistas. Aunque estos discos pueden reproducirse en reproductores de CD comunes, los datos de texto no se mostrarán.

Nota

Es posible que este reproductor de CD no pueda reproducir algunos discos CD-RW, o discos que no se hayan grabado correctamente.

Para evitar un mal funcionamiento de la unidad:

- No utilice discos con formas especiales (corazón, etc.) disponibles en el mercado, dado que podrían dañar la unidad.
- No utilice discos que tengan adheridas etiquetas o pegatinas. Si utiliza este tipo de discos, podría atascarse en la unidad o dañarla.

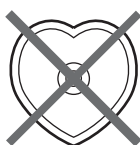

■ Acerca de los archivos MP3 y WMA

Data Disc USB

Puede reproducir archivos MP3 y WMA grabados en un disco CD-R/CD-RW o almacenados en un dispositivo USB.

MP3

MP3 es una tecnología estándar, un formato que permite comprimir una secuencia de audio en un archivo de tamaño reducido. No obstante, el nivel de calidad original del sonido se mantiene durante la reproducción.

Los formatos reproducibles son:

- MPEG-1 Audio Layer-3
Velocidad de bits*: 32-320 kbps
Frecuencia de muestreo: 44,1/48/32 kHz
- MPEG-2 Audio Layer-3, 2
Velocidad de bits*: 8-160 kbps
Frecuencia de muestreo: 24/22,05/16 kHz
- MPEG-2.5 Audio Layer-2
Velocidad de bits*: 8-160 kbps
Frecuencia de muestreo: 12/11,025/8 kHz

* Se admite velocidad de bits variable.

WMA

“WMA (Windows Media Audio)” es un formato de archivo de Microsoft para codificar archivos de audio digital similar a MP3, aunque permite comprimir los archivos a una velocidad superior a la de MP3.

Los formatos reproducibles son:

- Versión 8
- Versión 9 (se admiten velocidades de bits variable y estándar. Pero no Professional y Lossless.)
- High Profile
Velocidad de bits*: 32-320 kbps
Frecuencia de muestreo: 48/44,1/32 kHz
- Mid Profile
Velocidad de bits: 16-32 kbps
Frecuencia de muestreo: 22,05/16 kHz

* Se admite velocidad de bits constante y variable.

Notas

- La reproducción de discos Data Disc se inicia en orden alfanumérico.
- La reproducción para dispositivos USB se inicia según la fecha y hora de creación.
- Los archivos WMA (DRM) con protección del copyright no se pueden reproducir en esta unidad.
- El disco debe ser compatible con la especificación ISO9660.
- Esta unidad no muestra los datos de texto incluidos en archivos.
- El número máximo de archivos y carpetas es el que se indica a continuación.

	Data Disc	USB
Número máximo de archivos	512	999
Número máximo de carpetas	255	255
Número máximo de archivos por carpeta	511	255

■ Notas sobre el uso de los discos compactos

- Manipule siempre los discos con cuidado para no rayar la superficie.



- Los discos compactos no se desgastan con el uso, pero si la superficie se daña al manipular un disco, la calidad de reproducción puede verse afectada.
- Asegúrese de utilizar un marcador con punta de fieltro, o un rotulador, para escribir en la etiqueta del disco. No utilice un bolígrafo, lapicero ni ningún otro útil de escritura con punta dura, porque pueden estropear el disco y afectar negativamente a la calidad de la reproducción.
- No flexione los discos.
- Si no va a utilizar un disco, retírelo de la unidad y guárdelo en una funda.
- Cuando extraiga o almacene un disco, tenga cuidado de no rayar la superficie de reproducción.
- Los discos compactos no se ven afectados por pequeñas motas de polvo o huellas digitales en su superficie, pero aún así, es preciso mantener las superficies limpias. Para ello, se debe utilizar un trapo limpio y seco.

No realice movimientos circulares. La superficie se debe limpiar desde el centro hacia afuera.

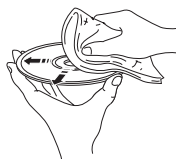

- No utilice limpiadores para discos ni productos antiestáticos o químicos, dado que podrían dañar irremediablemente la superficie del disco.

- No exponga los discos a la luz solar directa ni a temperaturas o humedad elevadas durante un período prolongado de tiempo, dado que esto podría curvar o dañar los discos de algún modo.



Para reproducir un CD de 8-cm

Colóquelo en la cavidad interior de la bandeja del disco. No coloque un CD normal (12-cm) sobre un CD de 8-cm.

SOLUCIÓN DE PROBLEMAS

Si la unidad no funciona normalmente, realice las siguientes comprobaciones para determinar si el problema se puede corregir con los procedimientos sugeridos. Si el problema no se puede corregir o si no figura en la columna Problemas, desconecte el cable de alimentación y póngase en contacto con un distribuidor o un centro de servicios autorizado de Yamaha para solicitar asistencia.

Problemas	Causas posibles	Soluciones	Consulte la página
La unidad no se enciende.	El cable de alimentación no está conectado a la conexión AC IN del panel trasero o no está enchufado a la toma de corriente.	Conecte el cable de alimentación firmemente.	8
La bandeja del disco no se cierra completamente.	Hay algún objeto extraño que obstruye la bandeja.	Examine cuidadosamente la bandeja y extraiga el objeto extraño.	—
La reproducción del disco no comienza.	El disco está dañado.	Examine el disco cuidadosamente y sustitúyalo si es necesario.	—
	Se ha condensado humedad en el lector láser.	Una vez que haya encendido la unidad, espere de 20 a 30 minutos antes de intentar reproducir un disco.	—
	El disco se ha colocado al revés.	Vuelva a colocar el disco con la etiqueta hacia arriba.	9
	El disco está sucio.	Limpie el disco.	18
	El formato de archivos MP3 o WMA no es compatible con esta unidad.	Sustituya el disco por un disco correctamente grabado y que se pueda reproducir en esta unidad.	17
	El disco CD-RW (regrabable) no se ha grabado correctamente.	Sustituya el disco por un disco correctamente grabado y que se pueda reproducir en esta unidad.	17
	El disco utilizado no es un disco estándar que se pueda reproducir en esta unidad.	Sustituya el disco por un disco correctamente grabado y que se pueda reproducir en esta unidad.	17
	La unidad está en modo USB.	Cambie al modo de disco pulsando CD/USB .	5, 9
La reproducción USB no comienza.	Las conexiones del dispositivo USB no son correctas.	Vuelva a conectar el dispositivo USB.	8
	El formato de archivos MP3 o WMA no es compatible con esta unidad.	Sustituya el archivo por otro correctamente grabado y que se pueda reproducir en esta unidad.	17
	La unidad está en modo de disco.	Cambie al modo USB pulsando CD/USB .	5, 9
La reproducción tarda en empezar o empieza en el lugar equivocado.	El disco puede estar rayado o dañado.	Examine el disco cuidadosamente y sustitúyalo si es necesario.	18
No se oye sonido.	Las conexiones de los cables de salida son incorrectas.	Conecte los cables correctamente. Si el problema continúa, es posible que los cables estén defectuosos.	7
	El amplificador no funciona correctamente.	Coloque los controles del amplificador en la posición de entrada correcta.	—
El componente conectado a las tomas DIGITAL OUT no reproduce sonido.	El modo PURE DIRECT está activado.	Desactive el modo PURE DIRECT. O bien, realice una conexión analógica.	11

Problemas	Causas posibles	Soluciones	Consulte la página
Se producen “saltos” en el sonido.	La unidad está expuesta a vibraciones o impactos.	Coloque la unidad en otro lugar.	—
	El disco está sucio.	Limpie el disco.	18
El sonido emite un “zumbido”.	Las conexiones de los cables no son correctas.	Conecte firmemente los cables de audio. Si el problema continúa, es posible que los cables estén defectuosos.	7
Se oyen interferencias de un sintonizador cercano.	El sintonizador está demasiado cerca de la unidad.	Separe aún más el sintonizador y la unidad.	—
Se oye un ruido procedente del interior de la bandeja del disco.	Es posible que el disco esté curvado.	Sustituya el disco.	—
El control remoto no funciona o funciona incorrectamente.	La distancia o el ángulo son incorrectos.	El control remoto funciona en una distancia máxima de 6 m y a no más de 30 grados fuera del eje del panel delantero.	6
	La exposición directa a la luz solar o a una fuente de luz (un tubo fluorescente de tipo invertidor, etc.) puede estar dañando el sensor del control remoto de la unidad.	Coloque la unidad en otro lugar.	—
	Las pilas se están acabando.	Sustituya las pilas.	6

ESPECIFICACIONES

Sección de audio

- Respuesta de frecuencia 2 Hz - 20 kHz, $\pm 0,5$ dB
- Distorsión armónica + ruido (1 kHz) 0,002 % o menos
- Relación señal a ruido 110 dB o más
- Dinámica 100 dB o más
- Tensión de salida (1 kHz, 0 dB) $2,0 \pm 0,3$ V

Propiedades del diodo láser

- Material GaAlAs
- Longitud de onda 790 nm
- Salida del láser $1,23 \mu\text{W}^*$ máximo

* Esta salida es el valor medido a una distancia de unos 200 mm de la superficie del objetivo en el bloque de recepción óptica.

Generalidades

- Alimentación
 - Modelos de EE.UU. y Canadá CA 120 V, 60 Hz
 - Modelo para Australia CA 240 V, 50 Hz
 - Modelos para Europa y Reino Unido CA 220-240 V, 50 Hz
 - Modelos para Asia y Generales
 - CA 110-120/220-240 V, 50/60 Hz
 - Modelo de Corea CA 220 V, 60 Hz
 - Modelo de China CA 220 V, 50 Hz
- Consumo 16 W
- Dimensiones (An. \times Al. \times Prof.) 435 \times 96 \times 300 mm
- Peso 6,2 kg

Todas las especificaciones están sujetas a cambios sin previo aviso.

Garantía limitada para el Área Económica Europea (AEE) y Suiza

Gracias por haber elegido un producto Yamaha. En el caso poco probable de que su producto Yamaha necesite el servicio que concede la garantía, póngase en contacto por favor con el concesionario a quien adquirió el producto. Si usted tiene alguna dificultad, póngase en contacto por favor con la oficina representativa de Yamaha en su país. Podrá encontrar todos los detalles necesarios en nuestros sitios Web (<http://www.yamaha-hifi.com/> o <http://www.yamaha-uk.com/> para los residentes del Reino Unido).

El producto tiene una garantía de dos años, a partir de la fecha de la compra original, que cubre las reparaciones de las averías que pueda tener debido a defectos en la mano de obra o en los materiales empleados en su fabricación. Yamaha se compromete, sujeto a las condiciones listadas más abajo, a reparar el producto o cualquier pieza (o piezas) que tenga defectos, o a sustituirlo, a discreción de Yamaha, sin cobrar ningún honorario por las piezas o la mano de obra. Yamaha se reserva el derecho de reemplazar un producto por otro de clase y/o precio y condiciones similares, en el caso de que éste no se fabrique más o se considere que las reparaciones resultan poco económicas.

Condiciones de la garantía

1. El producto defectuoso DEBERÁ ir acompañado de la factura o recibo de venta original (que muestre la fecha de la compra, el código del producto y el nombre del concesionario), junto con una explicación que describa detalladamente la avería. Si falta esta prueba clara de la compra, Yamaha se reserva el derecho a no proveer el servicio de reparaciones gratis, y el producto podrá ser devuelto al cliente corriendo éste con todos los gastos relacionados con el envío.
2. El producto DEBERÁ haber sido adquirido en el establecimiento de un concesionario Yamaha AUTORIZADO dentro del Área Económica Europea (AEE) o Suiza.
3. El producto no deberá haber sido sometido a ninguna modificación ni alteración, a menos que ésta haya sido autorizada por escrito por Yamaha.
4. De esta garantía se excluye lo siguiente:
 - a. El mantenimiento periódico y la reparación o sustitución de piezas debidos al desgaste natural.
 - b. Los daños debidos a:
 - (1) Reparaciones realizadas por el propio cliente o por un tercero que no cuente con ninguna autorización.
 - (2) Embalaje inadecuado o maltrato, cuando el producto está siendo transportado desde el lugar de residencia del cliente. Tenga en cuenta que el cliente es el responsable de embalar el producto adecuadamente cuando éste es devuelto para ser reparado.
 - (3) Mal uso, incluyendo, pero sin limitarse a: (a) no usar el producto de forma normal o no seguir las instrucciones de uso, mantenimiento y almacenamiento apropiadas indicadas por Yamaha, y (b) instalación o uso del producto de forma inconsistente con las normas técnicas o de seguridad vigentes en el país donde éste se utiliza.
 - (4) Accidentes, rayos, agua, fuego, ventilación inadecuada, fuga de pilas o cualquier otra causa fuera del control de Yamaha.
 - (5) Defectos del sistema en el que se incorpora este producto e/o incompatibilidad con productos de terceros.
 - (6) Uso de un producto importado en la AEE y/o Suiza, no por Yamaha, donde ese producto no cumple con las normas técnicas o de seguridad del país donde se usa y/o con la especificación estándar de un producto vendido por Yamaha en la AEE y/o en Suiza.
 - (7) Productos que no están relacionados con AV (audio visual).
(Los productos sujetos a la "Declaración de Garantía de AV de Yamaha" se definen en nuestro sitio Web <http://www.yamaha-hifi.com/> o <http://www.yamaha-uk.com/> para los residentes del Reino Unido.)
5. Cuando las garantías del país donde se compra el producto y del país donde éste se usa son diferentes se aplicará la garantía del país donde se usa el producto.
6. Yamaha no se hará responsable de ninguna pérdida o daño directo, emergente o de cualquier otro tipo; sólo se hará responsable de la reparación o sustitución del producto.
7. Haga una copia de seguridad de cualquier configuración o datos personalizados, ya que Yamaha no se hará responsable de ninguna alteración o pérdida que tal configuración o datos puedan sufrir.
8. Esta garantía no afecta a los derechos legales del consumidor bajo las leyes nacionales aplicables vigentes, ni a los derechos del consumidor contra el concesionario surgidos de su contrato de venta/compra.

Información para Usuarios sobre Recolección y Disposición de Equipamiento Viejo y Baterías Usadas



Estos símbolos en los productos, embalaje, y/o documentación que se acompañe significan que los productos electrónicos y eléctricos usados y las baterías usadas no deben ser mezclados con desechos hogareños corrientes.

Para el tratamiento, recuperación y reciclado apropiado de los productos viejos y las baterías usadas, por favor llévelos a puntos de recolección aplicables, de acuerdo a su legislación nacional y las directivas 2002/96/EC y 2006/66/EC.



Al disponer de estos productos y baterías correctamente, ayudará a ahorrar recursos valiosos y a prevenir cualquier potencial efecto negativo sobre la salud humana y el medio ambiente, el cual podría surgir de un inapropiado manejo de los desechos.



Para mayor información sobre recolección y reciclado de productos viejos y baterías, por favor contacte a su municipio local, su servicio de gestión de residuos o el punto de venta en el cual usted adquirió los artículos.



[Información sobre la Disposición en otros países fuera de la Unión Europea]

Estos símbolos sólo son válidos en la Unión Europea. Si desea deshacerse de estos artículos, por favor contacte a sus autoridades locales y pregunte por el método correcto de disposición.

Pb

Nota sobre el símbolo de la batería (ejemplos de dos símbolos de la parte inferior):

Este símbolo podría ser utilizado en combinación con un símbolo químico. En este caso el mismo obedece a un requerimiento dispuesto por la Directiva para el elemento químico involucrado.

LET OP: LEES HET VOLGENDE VOOR U DIT TOESTEL IN GEBRUIK NEEMT.

- 1 Om er zeker van te kunnen zijn dat u de optimale prestaties uit uw toestel haalt, dient u deze handleiding zorgvuldig door te lezen. Bewaar de handleiding op een veilige plek zodat u er later nog eens iets in kunt opzoeken.
- 2 Installeer dit toestel op een goed geventileerde, koele, droge, schone plek – uit direct zonlicht, uit de buurt van warmtebronnen, trillingen, stof, vocht en/of kou. Zorg voor een ventilatieruimte van tenminste 10 cm ruimte aan de bovenkant, 10 cm aan de rechter- en linkerkant en 10 cm aan de achterkant van dit toestel.
- 3 Plaats dit toestel uit de buurt van andere elektrische apparatuur, motoren of transformatoren om storend gebrom te voorkomen.
- 4 Stel dit toestel niet bloot aan plotselinge temperatuurswisselingen van koud naar warm en plaats het toestel niet in een omgeving met een hoge vochtigheidsgraad (bijv. in een ruimte met een luchtbevochtiger) om te voorkomen dat zich binnenin het toestel condens vormt, wat zou kunnen leiden tot elektrische schokken, brand, schade aan dit toestel en/of persoonlijk letsel.
- 5 Vermijd plekken waar andere voorwerpen op het toestel kunnen vallen, of waar het toestel bloot staat aan druppelende of spattende vloeistoffen. Plaats de volgende dingen niet bovenop dit toestel:
 - Andere componenten, daar deze schade kunnen veroorzaken en/of de afwerking van dit toestel kunnen doen verkleuren.
 - Brandende voorwerpen (bijv. kaarsen), daar deze brand, schade aan dit toestel en/of persoonlijk letsel kunnen veroorzaken.
 - Voorwerpen met vloeistoffen, daar deze elektrische schokken voor de gebruiker en/of schade aan dit toestel kunnen veroorzaken wanneer de vloeistof daaruit in het toestel terecht komt.
- 6 Dek het toestel niet af met een krant, tafellaken, gordijn enz. zodat de koeling niet belemmerd wordt. Als de temperatuur binnenin het toestel te hoog wordt, kan dit leiden tot brand, schade aan het toestel en/of persoonlijk letsel.
- 7 Steek de stekker van dit toestel pas in het stopcontact als alle aansluitingen gemaakt zijn.
- 8 Gebruik het toestel niet wanneer het ondersteboven is geplaatst. Het kan hierdoor oververhit raken wat kan leiden tot schade.
- 9 Gebruik geen overdreven kracht op de schakelaars, knoppen en/of snoeren.
- 10 Wanneer u de stekker uit het stopcontact haalt, moet u aan de stekker zelf trekken, niet aan het snoer.
- 11 Maak dit toestel niet schoon met chemische oplosmiddelen; dit kan de afwerking beschadigen.
- 12 Gebruik alleen het op dit toestel aangegeven voltage. Gebruik van dit toestel bij een hoger voltage dan aangegeven is gevaarlijk en kan leiden tot brand, schade aan het toestel en/of persoonlijk letsel. Yamaha aanvaardt geen aansprakelijkheid voor enige schade veroorzaakt door gebruik van dit toestel met een ander voltage dan hetgeen aangegeven staat.
- 13 Om schade als gevolg van blikseminslag te voorkomen, dient u de stekker uit het stopcontact te halen wanneer het onweert.
- 14 Probeer niet zelf wijzigingen in dit toestel aan te brengen of het te repareren. Neem contact op met erkend Yamaha servicepersoneel wanneer u vermoedt dat het toestel reparatie behoeft. Probeer in geen geval de behuizing open te maken.
- 15 Wanneer u dit toestel voor langere tijd niet zult gebruiken (bijv. vakantie), dient u de stekker uit het stopcontact te halen.
- 16 Installeer dit toestel in de buurt van een stopcontact op een plek waar u de stekker en het stopcontact gemakkelijk kunt bereiken.
- 17 Lees het hoofdstuk "PROBLEMEN OPLOSSEN" in de handleiding over veel voorkomende vergissingen bij de bediening voor u de conclusie trekt dat het toestel een storing of defect vertoont.
- 18 Voor u dit toestel verplaatst, dient u POWER naar beneden te drukken om dit toestel uit te schakelen, waarna u de stekker uit het stopcontact dient te halen.
- 19 De batterijen mogen niet worden blootgesteld aan hitte, zoals door direct zonlicht, vuur of iets dergelijks.
- 20 **VOLTAGE SELECTOR**
(Alleen modellen voor Azië en Algemene modellen)
De VOLTAGE SELECTOR op het achterpaneel van dit toestel moet worden ingesteld op de ter plekke gebruikte netspanning VOOR u de stekker in het stopcontact steekt. De geschikte voltages zijn als volgt:
..... 110/120/220/230–240 V, 50/60 Hz wisselstroom

Zolang dit toestel is aangesloten op het stopcontact, is de stroomvoorziening niet afgesloten, ook niet wanneer u het toestel uitschakelt met POWER.

WAARSCHUWING
OM DE RISICO'S VOOR BRAND OF ELEKTRISCHE SCHOKKEN TE VERMINDEREN, MAG U DIT TOESTEL IN GEEN GEVAL BLOOTSTELLEN AAN VOCHT OF REGEN.

VEILIGHEIDSGEGEVINGEN BETREFFENDE DE LASER
Dit apparaat is voorzien van een laser. Om oogletsel te voorkomen, mag u het verwijderen van de afdekking en het uitvoeren van reparaties aan deze inrichting uitsluitend door een bevoegde servicemonteur laten uitvoeren.

GEVAAR
Zichtbare laserstraling indien geopend. Voorkom rechtstreekse blootstelling aan de laserstraal. Als dit toestel is aangesloten op een stopcontact, houdt u uw ogen niet dicht bij de opening van de disclade en andere openingen om naar binnen te kijken.

De laser component in dit product is in staat stralen te produceren die de limiet voor Klasse 1 overstijgen.

INHOUD

INLEIDING

KENMERKEN	2
MEEGELEVERDE ACCESSOIRES	2
REGELAARS EN HUN FUNCTIES	3
Voorpaneel.....	3
Uitleesvenster op het voorpaneel.....	4
Afstandsbediening	5
Plaatsen van batterijen in de afstandsbediening	6
De afstandsbediening gebruiken.....	6

VOORBEREIDING

AANSLUITINGEN	7
Uw versterker aansluiten	7
Het meegeleverde netsnoer aansluiten.....	8
USB-apparaten aansluiten	8

BEDIENING

BASISHANDELINGEN	9
Het afspelen starten.....	9
Het afspelen pauzeren.....	10
Het afspelen stoppen.....	10
De stroom uitschakelen.....	10
Een gewenste track afspelen.....	10
De geluidskwaliteit verbeteren (PURE DIRECT-modus).....	11
Verspringen naar het begin van een gewenste track	11
Weergave met snel vooruitzoeken of terugzoeken	11
Het uitleesvenster op het voorpaneel wijzigen	12
De helderheid van het uitleesvenster op het voorpaneel wijzigen.....	12
AFSPELEN IN WILLEKEURIGE VOLGORDE	13
HERHAALD AFSPELEN	13
Een geselecteerd item herhalen	13
Herhaald afspelen A-B	14
GEPROGRAMMEERD AFSPELEN	15
Geprogrammeerd afspelen stoppen	16
Een geprogrammeerde track wissen	16

EXTRA INFORMATIE

OPMERKINGEN OVER DISCS/MP3-, WMA-BESTANDEN	17
PROBLEMEN OPLOSSEN	19
SPECIFICATIES	20

■ Over deze handleiding

-  wijst op een bedieningstip.
- In deze handleiding wordt naar audio-cd's verwezen als "Audio CD", naar MP3/WMA-discs als "Data Disc" en naar MP3/WMA-bestanden die opgeslagen zijn op een USB-apparaat wordt verwezen als "USB".
- Deze handleiding werd gedrukt voordat het toestel in productie ging. Het ontwerp en de specificaties kunnen mogelijk worden gewijzigd als gevolg van verbeteringen en dergelijke. Indien er verschillen zijn tussen de handleiding en het product, heeft het product voorrang.

KENMERKEN

- ◆ Optische digitale uitgang
- ◆ Coaxiale digitale uitgang
- ◆ Speelt CD-R- en CD-RW-discs af
(Raadpleeg pagina 17 voor meer informatie.)
- ◆ Speelt MP3- en WMA-discs af
- ◆ Speelt MP3- en WMA-bestanden af die op een USB-apparaat zijn opgeslagen
- ◆ Geprogrammeerd afspelen (enkel Audio CD)
- ◆ Afspelen in willekeurige volgorde
- ◆ Herhaald afspelen voor een afzonderlijke track/gehele disc
- ◆ Herhaald A-B afspelen (enkel Audio CD)
- ◆ Regelbare scherm informatie en -helderheid
- ◆ PURE DIRECT-functie

MEEGELEVERDE ACCESSOIRES

Controleer of u alle volgende onderdelen ontvangen heeft:

Afstandsbediening

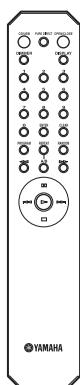

RCA-stereokabel

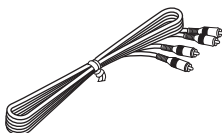

Netsnoer

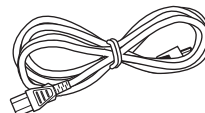

**Batterijen (x 2)
(AA, R6, UM-3)**

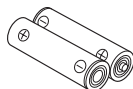

REGELAARS EN HUN FUNCTIES

Voorpaneel

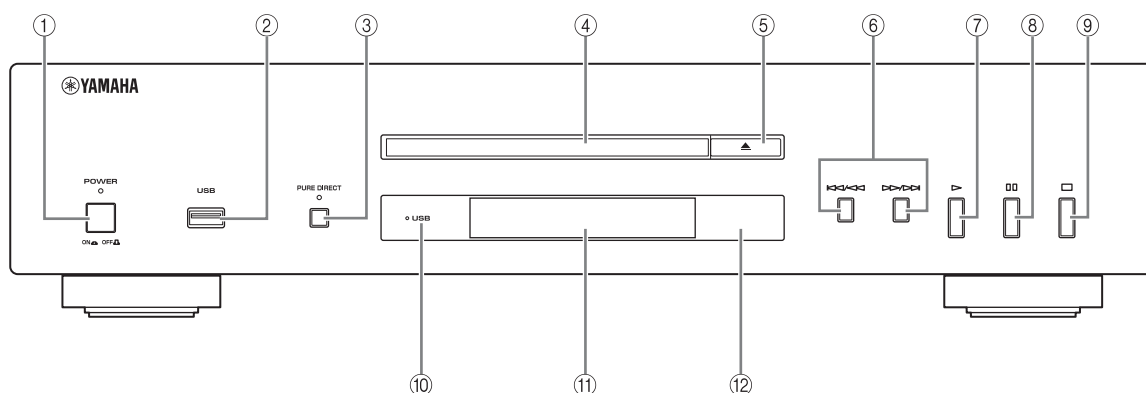

① POWER

Druk hierop om het toestel op ON/OFF te schakelen.



Het POWER-lampje erboven licht op als het toestel ingeschakeld is.

② USB-poort

Sluit hier uw USB-apparaat aan. Raadpleeg pagina 8 voor meer informatie.

③ PURE DIRECT

Schakel de PURE DIRECT-modus in of uit om de geluidskwaliteit te verbeteren.



Het PURE DIRECT-lampje erboven licht op als dit toestel zich in PURE DIRECT-modus bevindt. Raadpleeg pagina 11 voor meer informatie.

④ Disc-lade

Plaats een disc.

⑤ (Openen/Sluiten)

Hiermee opent of sluit u de disc-lade.

⑥ (Achterwaarts verspringen/zoeken), (Voorwaarts verspringen/zoeken)

/ : Verspringen naar de volgende track.

/ : Terugspringen naar het begin van de huidige track.

/ (tweemaal): Verspringen naar de vorige track.

Houd / of / ingedrukt om achterwaarts/voorwaarts te zoeken.



Elke keer dat u / of / indrukt en ingedrukt houdt, verhoogt de zoeksnellheid met 2 niveaus.

⑦ (Afspelen)

Hiermee start u het afspelen.

⑧ (Pauzeren)

Hiermee pauzeert u het afspelen. Druk op of om verder te gaan met het afspelen.

⑨ (Stoppen)

Hiermee stopt u het afspelen.

⑩ USB-lampje

Licht al dan niet op als het toestel in USB/disc-modus staat en knippert als dit toestel het USB-apparaat leest.

⑪ Uitleesvenster op het voorpaneel

Geeft de huidige status van dit toestel weer.

⑫ Afstandsbedieningssensor

Ontvangt de signalen van de afstandsbediening.

Uitleesvenster op het voorpaneel

Audio CD

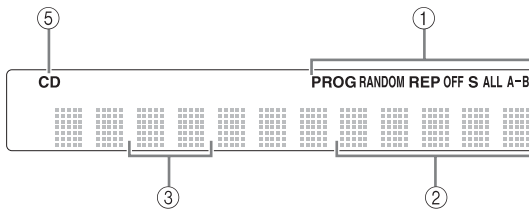

Data Disc USB

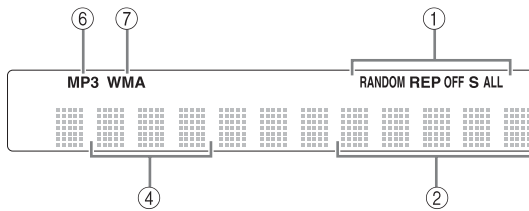

- ① Het pictogram van de geselecteerde afspeelmodus licht op.
- ② Geeft de tijd weer. (Raadpleeg pagina 12 voor meer informatie.)
- ③ Geeft het nummer van de track weer die geselecteerd is of afgespeeld wordt.
- ④ Geeft het aantal bestanden weer.
- ⑤ Licht op als dit toestel zich in disc-modus bevindt (raadpleeg pagina 9) en ook als een Audio CD in de lade wordt herkend.
- ⑥ Licht op bij het afspelen van een MP3-bestand.
- ⑦ Licht op bij het afspelen van een WMA-bestand.

Afstandsbediening

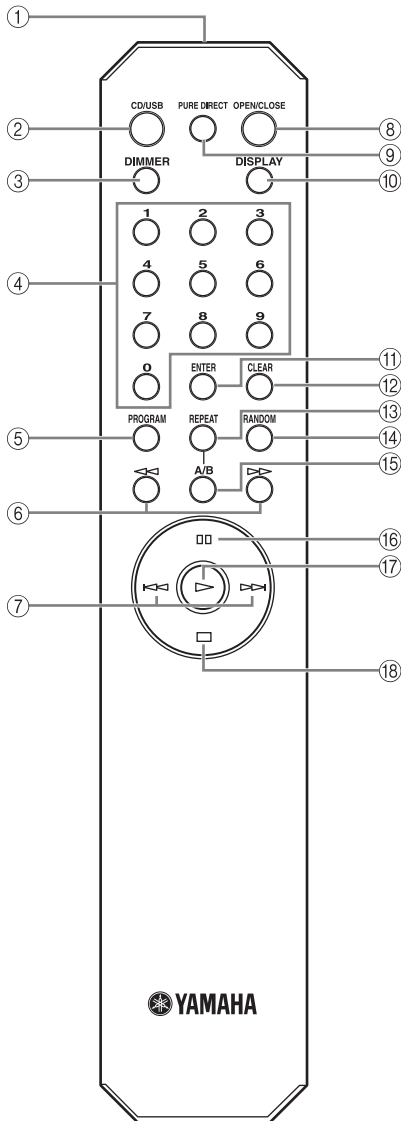

- ① **Zender van het infraroodsignaal (p. 6)**
Zendt infraroodsignalen naar dit toestel.
- ② **CD/USB (p. 9)**
Schakel tussen disc-modus en USB-modus.
- ③ **DIMMER (p. 12)**
Hiermee selecteert u het helderheidsniveau van het uitleesvenster op het voorpaneel.
- ④ **Cijferstoetsen (p. 10)**
Hiermee selecteert u een track rechtstreeks.
- ⑤ **PROGRAM (p. 15)**
De programmamodus in- of uitschakelen.
- ⑥ **◀◀/▶▶ (Achterwaarts/voorwaarts zoeken) (p. 11)**
Hiermee zoekt u tracks achterwaarts/voorwaarts af.
- ⑦ **◀◀/▶▶ (Achterwaarts/voorwaarts verspringen) (p. 11)**
Hiermee verspringt u naar de volgende/vorige track of springt u terug naar het begin van de huidige track.
- ⑧ **OPEN/CLOSE (p. 9)**
Hiermee opent of sluit u de disc-lade.
- ⑨ **PURE DIRECT (p. 11)**
Hiermee schakelt u de PURE DIRECT-modus in of uit.
- ⑩ **DISPLAY (p. 12)**
Hiermee wijzigt u de tijdsweergave.
- ⑪ **ENTER (p. 15)**
Bevestig het nummer van de track als dit toestel zich in de invoermodus voor het programmeren bevindt.
- ⑫ **CLEAR (p. 16)**
Hiermee wist u de geprogrammeerde track.
- ⑬ **REPEAT (p. 13)**
Hiermee herhaalt u het afspelen van een afzonderlijke track of van alle tracks.
- ⑭ **RANDOM (p. 13)**
Hiermee stelt u afspelen in willekeurige volgorde in.
- ⑮ **A/B (p. 14)**
Hiermee stelt u herhaald afspelen A-B in.
- ⑯ **⏸ (Pauzeren) (p. 10)**
Hiermee pauzeert u het afspelen.
- ⑰ **▶ (Afspelen) (p. 9)**
Hiermee start u het afspelen.
- ⑱ **⏹ (Stoppen) (p. 10)**
Hiermee stopt u het afspelen.

Plaatsen van batterijen in de afstandsbediening

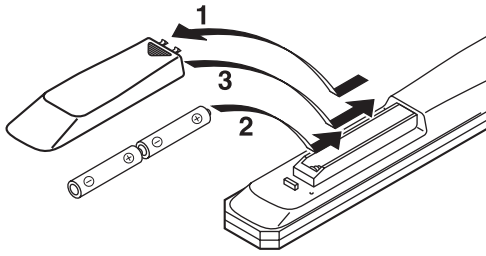

- 1 Druk op het met ▼ gemarkeerde deel en schuif de klep van het batterijvak.
- 2 Plaats twee meegeleverde batterijen (AA, R6, UM-3) in overeenstemming met de polariteitsaanduidingen (+ en –) aan de binnenkant van het batterijvak.
- 3 Schuif de klep terug tot deze op haar plaats vastklikt.

■ Opmerkingen m.b.t. batterijen

- Vervang beide batterijen als het werkbereik van de afstandsbediening afneemt.
- Gebruik batterijen van het type AA, R6, UM-3.
- Zorg dat de polariteit klopt. Bekijk de illustratie in het batterijvak.
- Verwijder de batterijen als de afstandsbediening gedurende langere tijd niet zal worden gebruikt.
- Gebruik geen oude en nieuwe batterijen door elkaar.
- Gebruik geen verschillende types batterijen door elkaar (zoals alkaline- en mangaanbatterijen). Lees aandachtig de informatie op de verpakking, want de verschillende soorten batterijen kunnen dezelfde vorm en kleur hebben.
- Als de batterijen lek zijn, dient u ze onmiddellijk weg te gooien. Raak het uit de batterijen gelekte materiaal niet aan en zorg ervoor dat het niet op uw kleding enz. komt. Maak het batterijvak grondig schoon voor u er nieuwe batterijen in plaatst.
- Gooi batterijen nooit samen met gewoon huishoudelijk afval weg; neem bij het weggooien van batterijen de plaatselijk geldende regelgeving in acht.

De afstandsbediening gebruiken

De afstandsbediening zendt een gerichte infraroodstraal uit.

Richt de afstandsbediening rechtstreeks op de afstandsbedieningssensor op het voorpaneel van het toestel als u het toestel wilt bedienen.

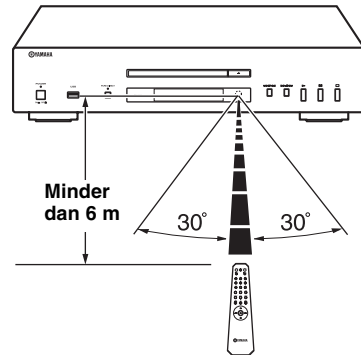

■ Omgaan met de afstandsbediening

- Er mogen zich geen grote obstakels bevinden tussen de afstandsbediening en dit toestel.
- Mors geen water of andere vloeistoffen op de afstandsbediening.
- Laat de afstandsbediening niet vallen.
- Laat de afstandsbediening niet liggen of bewaar ze niet op de volgende plaatsen:
 - zeer vochtige plaatsen, bijvoorbeeld bij een bad
 - zeer warme plaatsen, zoals bij een verwarming of kachel
 - extreem koude plaatsen
 - stoffige plaatsen
- Stel de afstandsbediening niet bloot aan sterke verlichting, in het bijzonder van fluorescentielampen met een voorschakelapparaat; anders is het mogelijk dat de afstandsbediening niet goed werkt. Indien nodig dient u dit toestel uit direct licht te plaatsen.

AANSLUITINGEN

Uw versterker aansluiten

LET OP

- Voor u iets aansluit, dient u de stroom van het toestel, de versterker en alle andere componenten UIT te schakelen.
- Aansluitingen moeten worden gemaakt met behulp van de juiste ingangsaansluitingen op de versterker of op andere componenten.
- Als de plaatsing van dit toestel ruis veroorzaakt bij andere apparatuur, zoals bij een tuner, plaats dan beide toestellen verder van elkaar.

VOORBEREIDING

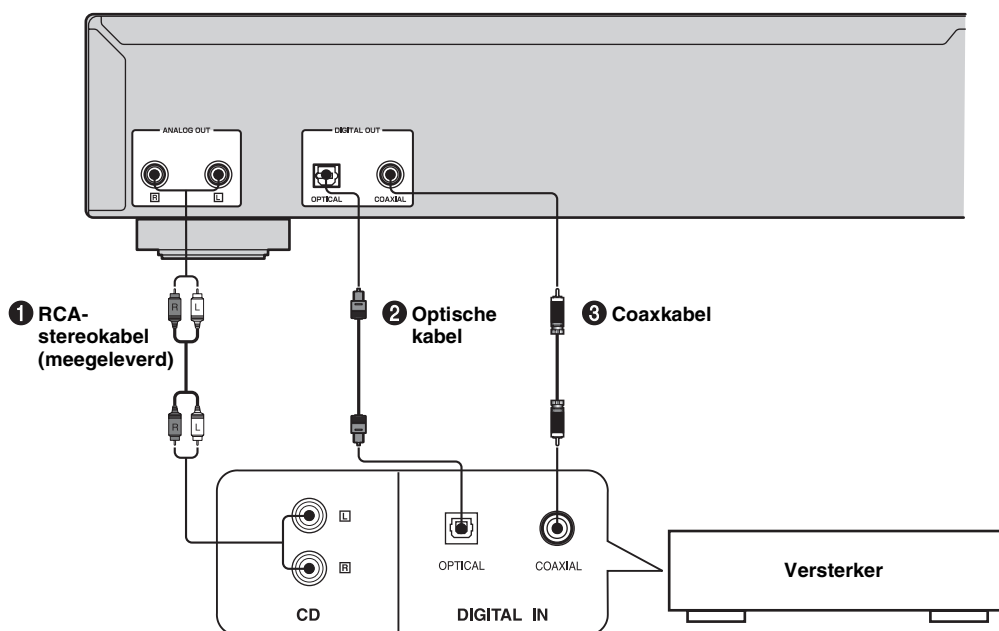

- De digitale uitgang wordt uitgeschakeld als dit toestel zich in PURE DIRECT-modus bevindt.

Kies een van de volgende onderstaande manieren om dit toestel op uw versterker aan te sluiten.

Als u de ANALOG OUT-aansluitingen van dit toestel gebruikt (①)

Sluit deze aansluitingen aan op de CD (of AUX)-aansluitingen van uw versterker door middel van een meegeleverde RCA-stereokabel. Voor meer informatie over deze aansluitingen kunt u de gebruiksaanwijzing van de gebruikte versterker raadplegen.

- Zorg dat de linker (L) en rechter (R) aansluitingen verbonden zijn met de overeenkomstige (linker en rechter) aansluitingen van de versterker of andere component.

Als u de DIGITAL OUT (OPTICAL)-aansluiting van dit toestel gebruikt (②)

Verbind deze aansluiting met de optische ingangsaansluiting van een versterker door middel van een in de handel verkrijgbare optische kabel.

- Gebruik een optische kabel van goede kwaliteit.

Als u de DIGITAL OUT (COAXIAL)-aansluiting van dit toestel gebruikt (③)

Verbind deze aansluiting met de digitale ingangsaansluiting van een versterker door middel van een in de handel verkrijgbare coaxkabel.

Nederlands

Het meegeleverde netsnoer aansluiten

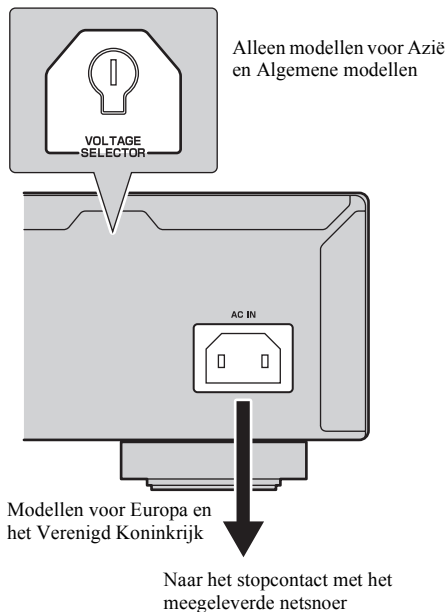

■ VOLTAGE SELECTOR (Alleen modellen voor Azië en Algemene modellen)

De VOLTAGE SELECTOR op het achterpaneel van dit toestel moet worden ingesteld op de ter plaatse gebruikte netspanning VOOR u het meegeleverde netsnoer in het stopcontact steekt.

Indien u de VOLTAGE SELECTOR verkeerd instelt, kan dit toestel beschadigd raken en kan brandgevaar ontstaan. Draai de VOLTAGE SELECTOR met de klok mee of tegen de klok in naar de correcte stand met behulp van een gewone schroevendraaier.

De voltages zijn als volgt:

..... 110/120/220/230-240 V, 50/60 Hz wisselstroom

■ Dit toestel op het stopcontact aansluiten

Verbind het meegeleverde netsnoer met AC IN op het achterpaneel van dit toestel en verbind vervolgens het netsnoer met het stopcontact nadat alle andere verbindingen zijn gemaakt.

USB-apparaten aansluiten

Dit toestel beschikt over een USB-poort en heeft toegang tot MP3- of WMA-bestanden die op uw USB-apparaat zijn opgeslagen. Sluit uw USB-apparaat aan op de USB-poort op het voorpaneel van dit toestel.

LET OP

Koppel uw USB-apparaat niet los terwijl u bestanden vanaf het USB-apparaat afspeelt of terwijl het USB-lampje knippert.

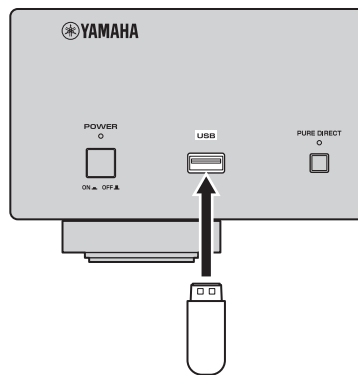

■ Ondersteunde USB-apparaten

Dit toestel ondersteunt USB-apparaten voor massaopslag (zoals flashgeheugens, kaartlezers of draagbare audiospelers) die gebruik maken van de FAT16- of FAT32-bestandsindeling.

Opmerkingen

- Het is mogelijk dat sommige apparaten niet goed werken, ook al voldoen ze aan de vereisten.
- Sluit geen andere apparaten dan USB-apparaten voor massaopslag aan: USB-laders, USB-hubs, pc's, externe harde schijven, enz.
- Als u tegelijkertijd twee of meer geheugenkaarten inbrengt in een kaartlezer die verbonden is met de USB-poort op dit toestel, wordt slechts een van de geheugenkaarten herkend.
- Yamaha en de leveranciers kunnen niet aansprakelijk worden gesteld voor het verlies van gegevens op USB-apparaten die op dit toestel zijn aangesloten. Het verdient aanbeveling uit voorzorg de bestanden te back-uppen.
- De afspeelbaarheid van en stroomtoevoer aan alle soorten USB-apparaten wordt niet gegarandeerd.

In deze handleiding kunt u lezen hoe u dit toestel kunt bedienen met behulp van de afstandsbediening.

Om dit toestel vanaf het voorpaneel te bedienen, gebruikt u de overeenkomstige toetsen op het voorpaneel.

De pictogrammen **Audio CD**, **Data Disc** en **USB** wijzen op bestandsindelingen voor muziek waarvoor de beschreven handeling kan worden gebruikt.

BASISHANDELINGEN

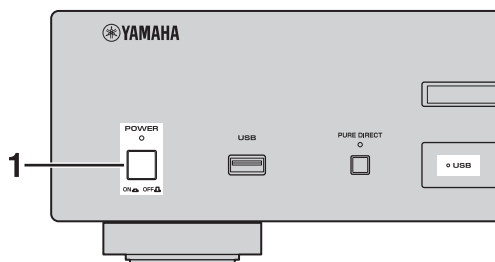

1 Druk op **POWER** om de stroom in te schakelen.

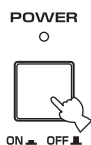

2 Druk op **CD/USB** om te schakelen tussen disc-modus en USB-modus.



Als USB-modus wordt gekozen, licht het USB-lampje op en als disc-modus wordt gekozen, dooft het USB-lampje.



Deze instelling wordt behouden, zelfs als u dit toestel uitschakelt.

Het afspelen starten

Discs afspelen

Audio CD

Data Disc

1 Druk op **OPEN/CLOSE** om de disc-lade te openen en plaats een disc.

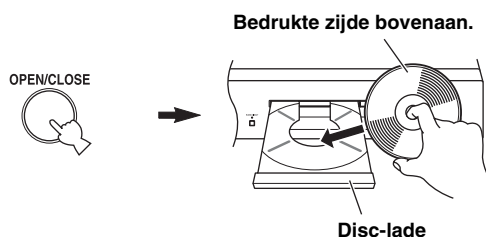

Opmerkingen

- Indien u een disc plaatst, zorg dan dat hij binnen de disc-aanduidingen komt (4 markeringen op de disc-lade).
- Indien de disc niet juist is geplaatst, bestaat de kans dat hij niet correct wordt gelezen. Open in dat geval de disc-lade en plaats de disc er opnieuw in.

2 Druk op **OPEN/CLOSE** om de disc-laden te sluiten.



U kunt ook de disc-lade sluiten door te drukken op \triangleright , op een cijfertoets of door voorzichtig op de voorste rand van de disc-lade te drukken. Als de lade op een van deze manieren wordt gesloten, start het afspelen onmiddellijk.

3 Druk op \triangleright om het afspelen te starten.

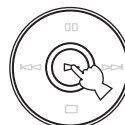

Bij een Audio CD start het afspelen bij het eerste nummer, en bij een Data Disc verloopt het afspelen in alfabetische volgorde per bestandsnaam.

Scherminformatie bij stap 2

Audio CD

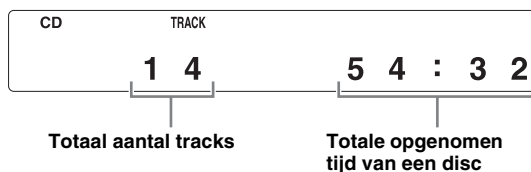

Data Disc



■ USB-apparaten afspelen

USB

Sluit uw USB-apparaat aan op de USB-poort op het voorpaneel. (Raadpleeg pagina 8 voor meer informatie.)

Wanneer de USB-modus geselecteerd is (USB-indicator gaat branden) en het USB-apparaat afspelbare bestanden bevat, wordt de eerste bestandsnaam weergegeven op het uitleesvenster op het voorpaneel (zie pagina 12), en het afspelen start automatisch geordend per datum en tijdstip van aanmaak.

Een USB-apparaat loskoppelen

Druk op  om het afspelen te stoppen en koppel daarna het USB-apparaat los.

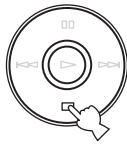

Opmerking

Koppel uw USB-apparaat niet los terwijl u bestanden vanaf het USB-apparaat afspeelt of terwijl het USB-lampje knippert.

Het afspelen pauzeren



Audio CD

Data Disc

USB

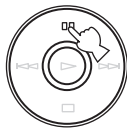
Druk op .



Om het afspelen te hervatten drukt u opnieuw op  (of drukt u op .

Het afspelen stoppen

Audio CD

Data Disc

USB

Druk op .

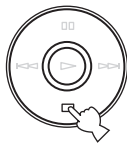

Als u opnieuw op  drukt, start het afspelen vanaf de eerste track.

De stroom uitschakelen

Druk opnieuw op POWER.

Indien u de stroom uitschakelt terwijl disc-modus is geselecteerd, zal de disc in de lade automatisch beginnen af te spelen de volgende keer dat u de stroom inschakelt. Indien u de stroom uitschakelt terwijl USB-modus geselecteerd is, zal het aangesloten USB-apparaat automatisch beginnen af te spelen de volgende keer dat u de stroom inschakelt.

Een gewenste track afspelen

Audio CD

Selecteer een track naar keuze met behulp van de cijfertoetsen.

Bijvoorbeeld: Om tracknummer 12 te selecteren Drukt u op "1" en vervolgens op "2".



De volgende informatie wordt weergegeven.



Het geselecteerde tracknummer

De track wordt na 2 seconden afgespeeld.

Opmerking

Deze handeling is niet beschikbaar voor Data Disc en USB.



U kunt tijdens het afspelen ook een gewenst nummer selecteren en afspelen.

De geluidskwaliteit verbeteren (PURE DIRECT-modus)

Audio CD

Data Disc

USB

Druk op PURE DIRECT.

PURE DIRECT



Het toestel is in PURE DIRECT-modus ingesteld.

- Het PURE DIRECT-lampje licht op.
- De digitale uitgang is uitgeschakeld.
- Het uitleesvenster op het voorpaneel is uitgeschakeld en er is slechts een minimum aan lampjes en boodschappen te zien tijdens het afspelen.

Opmerking

Maak verbindingen via de ANALOG OUT-aansluitingen als u de PURE DIRECT-modus gebruikt (raadpleeg pagina 7).



- Druk opnieuw op PURE DIRECT om de PURE DIRECT-modus uit te schakelen.
- Deze instelling wordt behouden, zelfs als u dit toestel uitschakelt.

Verspringen naar het begin van een gewenste track

Audio CD

Data Disc

USB

Om af te spelen vanaf het begin van de volgende track drukt u één keer op **▶▶▶**.

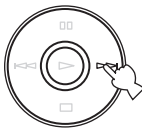

Om af te spelen vanaf het begin van de huidige track drukt u één keer op **◀◀◀**.



Om af te spelen vanaf het begin van de vorige track drukt u twee keer op **◀◀**.



- Deze handelingen kunnen ook worden uitgevoerd voor Data Disc/USB.
- Deze handelingen kunnen ook worden uitgevoerd terwijl het toestel gepauzeerd is.
- Deze handelingen kunnen ook worden uitgevoerd met behulp van **◀◀/◀◀** en **▶▶/▶▶** op het voorpaneel.

Weergave met snel vooruitzoeken of terugzoeken

Audio CD

Data Disc

USB

Om snel vooruit te zoeken, drukt u één keer op **▶▶** tijdens het afspelen.



Om snel achteruit te zoeken, drukt u één keer op **◀◀** tijdens het afspelen.



Druk op **▶** op het gewenste punt om het afspelen te hervatten.



- Deze handelingen kunnen ook worden uitgevoerd voor Data Disc/USB.
- In beide richtingen kunt u het geluid tijdens deze handeling nog (licht vervormd) horen. Dit is handig om een precies punt in een track te vinden of om snel de inhoud te overlopen. Afhankelijk van het MP3/WMA-bestand hoort u mogelijk geen geluid.
- Elke keer dat u **◀◀** of **▶▶** indrukt, verhoogt de zoeksnellheid met 2 niveaus.
- Deze handelingen kunnen ook worden uitgevoerd door **◀◀/◀◀** en **▶▶/▶▶** op het voorpaneel langer dan 2 seconden ingedrukt te houden.

Het uitleesvenster op het voorpaneel wijzigen

■ Tijdens het afspelen van een Audio CD

Audio CD

U kunt kiezen uit de volgende weergavetypes (① - ③) door op **DISPLAY** te drukken.

① Verstreken tijd van de huidige track (standaard)



② Overblijvende tijd van de huidige track



③ Overblijvende tijd van de disc

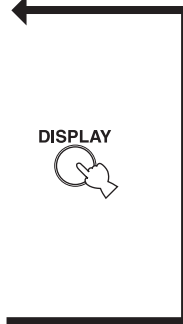
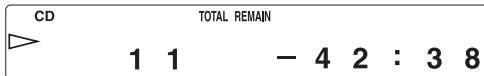

■ Tijdens het afspelen van een Data Disc of USB-apparaat

Data Disc

USB

U kunt de naam van het bestand tijdelijk weergeven door op **DISPLAY** te drukken.

De weergavevoorbeelden zijn voor een MP3-bestand.

① Verstreken tijd van de huidige track



② Bestandsnaam*



Keert terug naar de normale weergave na weergave van een bestandsnaam.

* Maximum 28 tekens

Opmerking

Dit toestel kan alleen alfanumerieke tekens weergeven.

De helderheid van het uitleesvenster op het voorpaneel wijzigen

Druk op **DIMMER** om het helderheidsniveau van het uitleesvenster op het voorpaneel te wijzigen.



Bij elke druk op **DIMMER** verandert het helderheidsniveau in de volgende volgorde:

Max. (helderst) → Niveau1 (standaard) → Niveau2 → Niveau3 (donkerst) → Max.

Opmerkingen

- De helderheid neemt lichtjes af tijdens het afspelen, tenzij het niveau op het maximum is ingesteld.
- De helderheid kan tijdelijk afnemen bij sommige handelingen, tenzij het niveau op het maximum is ingesteld.
- Deze instelling wordt behouden, zelfs als u dit toestel uitschakelt.

AFSPELEN IN WILLEKEURIGE VOLGORDE

Audio CD

Data Disc

USB

U kunt de tracks in willekeurige volgorde afspelen.

Om af te spelen in willekeurige volgorde

Drukt u op  en vervolgens op **RANDOM**.

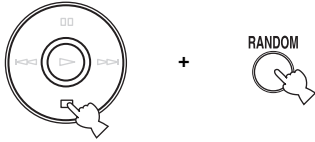

Om af te spelen in willekeurige volgorde te annuleren

Druk op .

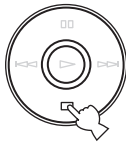

Opmerking

Deze handelingen kunnen ook worden uitgevoerd voor Data Disc/USB.

HERHAALD AFSPELEN

Een geselecteerd item herhalen

Audio CD

Data Disc

USB

U kunt een afzonderlijke track of alle tracks herhaald afspelen door op **REPEAT** te drukken tijdens het afspelen. De modus voor herhaald afspelen wijzigt bij elke druk op **REPEAT**.

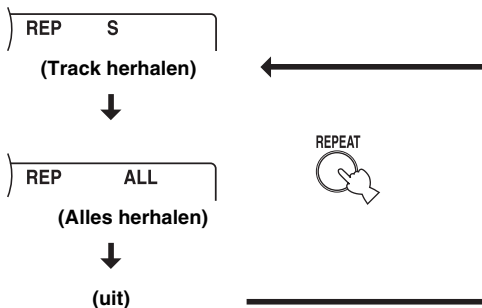

S (Track herhalen)

Een afzonderlijke track wordt herhaaldelijk afgespeeld.

ALL (Alles herhalen)

Alle tracks (de volledige disc) worden herhaaldelijk afgespeeld.

Opmerking

Deze handelingen kunnen ook worden uitgevoerd voor Data Disc/USB.



Herhaald afspelen werkt ook bij geprogrammeerd afspelen en afspelen in willekeurige volgorde.

Herhaald afspelen A-B

Audio CD

U kunt een bepaald gedeelte van een track herhalen door op **A/B** te drukken tijdens het afspelen en twee punten in te stellen (begin- en eindpunt).

1 Druk op **A/B** om het beginpunt te selecteren van het stuk dat u wilt herhalen.

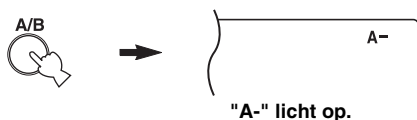

2 Druk op **A/B** om het eindpunt te selecteren van het stuk dat u wilt herhalen.

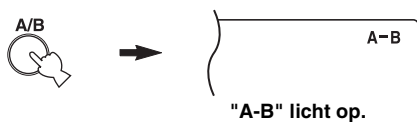

Het geselecteerde gedeelte zal herhaaldelijk afgespeeld worden.

Om het herhaald afspelen te annuleren A-B

Druk nogmaals op **A/B** om "A-B" te doen verdwijnen van het uitleesvenster op het voorpaneel.

Opmerkingen

- U kunt het herhaald afspelen A-B niet instellen van de ene track naar een andere.
- Deze handeling is niet beschikbaar voor Data Disc en USB.
- Als u het afspelen beëindigt door op te drukken, wordt het herhaald afspelen A-B geannuleerd.
- U kunt herhaald afspelen A-B niet gebruiken als dit toestel is ingesteld op PURE DIRECT-modus.

GEPROGRAMMEERD AF SPELEN

Audio CD

U kunt de afspelvolgorde aanpassen aan uw voorkeur voor maximaal 50 tracks die opgeslagen zijn op een Audio CD. Deze handeling is niet beschikbaar voor Data Disc en USB.

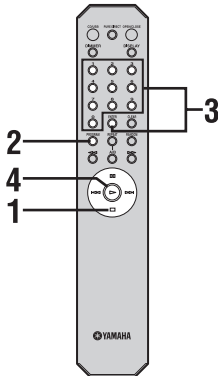

1 Druk op  om het afspelen te beëindigen.

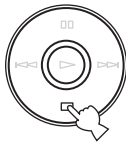

2 Druk op PROGRAM.



CD	TRACK	PROG
P 0 0	0 0 0	: 0 0

- In deze modus ziet het uitleesvenster op het voorpaneel er normaal uit, zelfs als het toestel zich in PURE DIRECT-modus bevindt.

Dit toestel is in de invoermodus voor het programmeren ingesteld.

3 Programmeer een gewenste track door de overeenkomstige cijfertoets in te drukken en druk daarna op ENTER.



+



De volgende informatie wordt weergegeven.
Als u op "6" drukt:

CD	TRACK	PROG
-	6	0 0 0 : 0 0

Het geselecteerde tracknummer

Als u op ENTER drukt:

CD	PROG
P 0 1	0 0 1 : 3 3

Totaal aantal tracks die momenteel geprogrammeerd zijn

Totale speelduur van de tracks die momenteel geprogrammeerd zijn

Herhaal deze handeling om meer tracks te programmeren.

U kunt dezelfde track opnieuw kiezen.

Opmerking

Wanneer u drukt op PROGRAM in de invoermodus voor het programmeren keert het toestel terug naar de normale afspelmodus, maar de geprogrammeerde nummers worden opgeslagen.

4 Druk op  om het geprogrammeerde afspelen te starten.

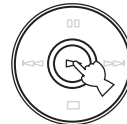

De volgende informatie wordt weergegeven.

CD	TRACK	PROG
▶	6	0 : 0 2

Huidige track

Verstreken tijd van de huidige track

Geprogrammeerd afspelen stoppen

Druk op □.

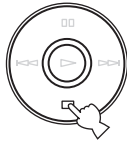

Om het geprogrammeerd afspelen te herstarten, drukt u op ▷ nadat u op PROGRAM gedrukt hebt.

Het afspelen begint vanaf het eerste geprogrammeerde tracknummer.

Opmerking

Alle geprogrammeerde tracks worden gewist als u overschakelt naar USB-modus, de disc-lade opent of POWER uitschakelt.

Een geprogrammeerde track wissen

Er zijn verschillende methoden, zoals hieronder is aangegeven.

- **De laatst geprogrammeerde track wissen**
Druk op CLEAR in de invoermodus voor het programmeren.



De volgende informatie wordt weergegeven.

CD	PROG
P 0 5	0 1 8 : 5 4
Totaal aantal tracks die momenteel geprogrammeerd zijn	Totale speelduur van de tracks die momenteel geprogrammeerd zijn

De laatst geprogrammeerde track is gewist.

- **Alle geprogrammeerde tracks wissen**
Druk op CLEAR na het verlaten van de invoermodus voor het programmeren.



De volgende informatie wordt weergegeven.

CD
P G M C L E A R

Alle geprogrammeerde tracks zijn gewist.
Het uitleesvenster wordt na 2 seconden uitgeschakeld.

OPMERKINGEN OVER DISCS/MP3-, WMA-BESTANDEN

■ Discs die u kunt afspelen met dit toestel

Audio CD Data Disc

Deze speler is ontworpen voor het afspelen van compact discs die voorzien zijn van onderstaande merktekens. Probeer nooit een ander soort disc in het toestel te laden. Dit toestel kan ook compact discs van 8 cm afspelen.



.... Compact discs (digitale audio)

De meest populaire discs voor in de handel verkrijgbare audio-cd's.



.... CD-R, CD-RW digitale audiodiscs

Muziek-cd's die gemaakt zijn door het kopiëren op een CD-R of een CD-RW (met inbegrip van bestanden in MP3- of WMA-formaat).



Opmerkingen

- Zorg dat de CD-R- of CD-RW-discs die u gebruikt afkomstig zijn van een betrouwbare fabrikant.
- Zorg dat bij de CD-R- of CD-RW-discs die u gebruikt minstens een van de volgende zinnen vermeld staat op de disc zelf of het doosje.
FOR CONSUMER
FOR CONSUMER USE
FOR MUSIC USE ONLY
- Gebruik een afgesloten CD-R- of CD-RW-disc.



.... CD-TEXT-discs

Discs die opgenomen zijn met tekstgegevens zoals albumtitels, titels van tracks en namen van artiest. Hoewel deze discs afgespeeld kunnen worden met normale cd-spelers, worden de tekstgegevens niet weergegeven.

Opmerking

Het is mogelijk dat deze compact disc-speler bepaalde CD-RW-discs of discs die niet correct zijn opgenomen, niet kan afspelen.

Om het defect raken van dit toestel te voorkomen:

- Gebruik geen discs met een afwijkende vorm (hart, enz.) die op de markt verkrijgbaar zijn, aangezien deze het toestel kunnen beschadigen.
- Gebruik geen discs waarop plakband, een etiket of lijm is aangebracht. Als u een dergelijke disc gebruikt, bestaat de kans dat de disc in het toestel klem raakt of het toestel beschadigd wordt.



■ Over MP3- en WMA-bestanden

Data Disc USB

U kunt MP3- en WMA-bestanden afspelen die opgenomen zijn op een CD-R/CD-RW en die opgeslagen zijn op een USB-apparaat.

MP3

MP3 is een standaardtechnologie en -bestandsindeling voor het comprimeren van een audiofragment tot een bestand van kleine omvang. De oorspronkelijke geluidskwaliteit wordt echter vrijwel volledig behouden bij het afspelen.

De bestandsindelingen die u kunt afspelen zijn:

- MPEG-1 Audio Layer-3
Bitrate*: 32-320 kbps
Bemonsteringsfrequentie: 44,1/48/32 kHz
- MPEG-2 Audio Layer-3, 2
Bitrate*: 8-160 kbps
Bemonsteringsfrequentie: 24/22,05/16 kHz
- MPEG-2.5 Audio Layer-2
Bitrate*: 8-160 kbps
Bemonsteringsfrequentie: 12/11,025/8 kHz
- * Variabele bitrate wordt ondersteund.

WMA

"WMA (Windows Media Audio)" is een bestandsindeling van Microsoft voor het coderen van digitale audiobestanden die lijkt op MP3, maar comprimeert tegen een hogere snelheid dan MP3.

De bestandsindelingen die u kunt afspelen zijn:

- Versie 8
- Versie 9 (Standaard en variabele bitrate worden ondersteund. Professional en Lossless worden niet ondersteund.)
- High Profile
Bitrate*: 32-320 kbps
Bemonsteringsfrequentie: 48/44,1/32 kHz
- Mid Profile
Bitrate: 16-32 kbps
Bemonsteringsfrequentie: 22,05/16 kHz
- * Zowel constante als variabele bitrates worden ondersteund.

Opmerkingen

- Het afspelen van een Data Disc begint in alfanumerieke volgorde.
- Het afspelen via USB start in volgorde van datum en moment van aanmaak.
- WMA (DRM)-bestanden die auteursrechtelijk beschermd zijn kunnen niet afgespeeld worden door dit toestel.
- De disc moet compatibel zijn met de norm ISO9660.
- Tekstgegevens die opgeslagen zijn in bestanden worden niet weergegeven op dit toestel.
- Het maximaal aantal bestanden en mappen zijn als volgt.

	Data Disc	USB
Maximaal aantal bestanden	512	999
Maximaal aantal mappen	255	255
Maximaal aantal bestanden per map	511	255

■ Opmerkingen over het omgaan met compact discs

- Ga steeds voorzichtig om met een disc zodat u geen krassen maakt op het oppervlak.



- Compact discs zijn niet onderhevig aan slijtage tijdens het afspelen, maar schade aan het oppervlak van de disc door het hanteren kan een nadelige uitwerking hebben op de afspeelkwaliteit van de disc.
- Schrijf alleen met een viltstift of vergelijkbaar schrijfmateriaal op de labelkant van de disc. Gebruik geen balpen, potlood of ander schrijfmateriaal met een harde punt, vermits deze de disc kunnen beschadigen en een negatieve invloed hebben op de weergave van de disc.
- Buig de discs niet.
- Verwijder een disc die niet gebruikt wordt uit het toestel en bewaar deze in een geschikt doosje.
- Let er bij het verwijderen of opbergen van een disc op dat u de afspeelzijde niet bekrast.
- Kleine stofdeeltjes of vingerafdrukken op het afspeeloppervlak hebben geen invloed op de werking van compact discs. Desondanks is het aan te bevelen de discs schoon te houden. Veeg de discs af met een schone, droge doek. Wrijf niet met een cirkelvormige beweging; wrijf steeds vanaf het middelpunt recht naar buiten.

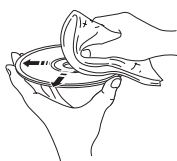

- Probeer het oppervlak van de disc niet te reinigen met behulp van een soort disc-cleaner, spray voor platen, antistatische spray of vloeistof, of met een andere vloeistof op chemische basis, aangezien dergelijke middelen het oppervlak van de disc onherstelbaar kunnen beschadigen.
- Stel de discs niet bloot aan direct zonlicht, hoge temperaturen of een hoge vochtigheidsgraad gedurende een lange periode, aangezien de discs hierdoor kunnen kromtrekken of anders beschadigd raken.



Om een cd van 8 cm af te spelen

Plaats de disc in de binnenste uitsparing van de disc-lade. Plaats geen normale cd (12 cm) bovenop een cd van 8 cm.

PROBLEMEN OPLOSSEN

Controleer de volgende punten indien het toestel niet normaal functioneert en bepaal of het probleem verholpen kan worden door de eenvoudige maatregelen die hieronder voorgesteld worden. Als het probleem niet kan verholpen worden of niet vermeld is in de kolom met de problemen, koppel het netsnoer dan los en neem contact op met een erkende Yamaha-dealer of een erkend servicecenter voor hulp.

Probleem	Mogelijke oorzaak	Oplossing	Zie pagina
Het toestel kan niet worden ingeschakeld.	Het netsnoer is niet verbonden met de AC IN-ingang op het achterpaneel of het steekt niet in het stopcontact.	Sluit het netsnoer stevig aan.	8
De disc-lade sluit niet volledig.	Een vreemd voorwerp hindert de disc-lade.	Controleer voorzichtig de disc-lade en verwijder het vreemde voorwerp.	—
Het afspelen van de disc begint niet.	De disc is beschadigd.	Controleer de disc nauwkeurig; vervang deze indien nodig.	—
	Er bevindt zich vocht op de laserpick-up.	Wacht 20 tot 30 minuten na het inschakelen van het toestel voordat u een disc probeert af te spelen.	—
	De disc is ondersteboven in de lade geplaatst.	Laad de disc opnieuw met het label naar boven.	9
	De disc is vuil.	Reinig de disc.	18
	De bestandsindeling van het MP3- of WMA-bestand wordt niet ondersteund door dit toestel.	Vervang de disc door een disc die correct is opgenomen en afspeelbaar is op dit toestel.	17
	De (herschrijfbaar) CD-RW-disc is niet correct opgenomen.	Vervang de disc door een disc die correct is opgenomen en afspeelbaar is op dit toestel.	17
	De disc is niet standaard en kan niet afgespeeld worden op dit toestel.	Vervang de disc door een disc die correct is opgenomen en afspeelbaar is op dit toestel.	17
	Het toestel bevindt zich in USB-modus.	Schakel over naar disc-modus door op CD/USB te drukken.	5, 9
Het afspelen via USB begint niet.	Verkeerde verbindingen met USB-apparaat.	Verbind het USB-apparaat opnieuw.	8
	De bestandsindeling van het MP3- of WMA-bestand wordt niet ondersteund door dit toestel.	Vervang het bestand door een bestand dat correct is opgenomen en afspeelbaar is op dit toestel.	17
	Het toestel bevindt zich in disc-modus.	Schakel over naar USB-modus door op CD/USB te drukken.	5, 9
Het afspelen begint vertraagd of op het verkeerde punt.	De disc is mogelijk bekrast of beschadigd.	Controleer de disc nauwkeurig; vervang deze indien nodig.	18
Geen geluid.	Uitvoerkabels verkeerd aangesloten.	Verbind de kabels correct. Als het probleem zich blijft voordoen, zijn de kabels mogelijk defect.	7
	Versterker verkeerd bediend.	Stel de regelaars van de versterker in op de correcte keuze van ingangsbron.	—
Het geluid van een component die verbonden is met de DIGITAL OUT-aansluitingen wordt niet afgespeeld.	PURE DIRECT is ingeschakeld.	Schakel PURE DIRECT uit. Of maak een analoge verbinding.	11
Het geluid "slaat over".	Het toestel is onderhevig aan trillingen of schokken.	Verplaats dit toestel.	—
	De disc is vuil.	Reinig de disc.	18

Probleem	Mogelijke oorzaak	Oplossing	Zie pagina
Het geluid "zoemt".	Kabels verkeerd aangesloten.	Sluit de audiokabels nauwkeurig aan. Als het probleem zich blijft voordoen, zijn de kabels mogelijk defect.	7
Storing afkomstig van een tuner in de buurt.	De tuner staat te dicht bij dit toestel.	Plaats de tuner en dit toestel verder uit elkaar.	—
Geluid vanuit disc-lade.	De disc is mogelijk verwrongen.	Vervang de disc.	—
De afstandsbediening werkt niet correct.	Verkeerde afstand of hoek.	De afstandbediening werkt binnen een maximaal bereik van 6 m en binnen een hoek van 30 graden ten opzichte van de loodrechte op het voorpaneel.	6
	Direct zonlicht of sterke verlichting (van fluorescentielampen met een voorschakelapparaat, enz.) valt op de afstandsbedieningssensor van dit toestel.	Verplaats dit toestel.	—
	De batterijen zijn bijna leeg.	Vervang alle batterijen.	6

SPECIFICATIES

Audio gedeelte

- Frequentiebereik..... 2 Hz - 20 kHz, $\pm 0,5$ dB
- Harmonische vervorming + ruis (1 kHz) 0,002 % of minder
- Signaal/ruisverhouding 110 dB of meer
- Dynamisch bereik..... 100 dB of meer
- Uitgangsspanning (1 kHz, 0 dB)..... $2,0 \pm 0,3$ V

Eigenschappen laserdiode

- Materiaal GaAlAs
- Golflengte..... 790 nm
- Laseruitgangsvermogen maximum 1,23 μ W*

* Dit uitgangsvermogen is de waarde die gemeten wordt op een afstand van ongeveer 200 mm van het oppervlak van de objectieflens op het blok van de optische pick-up.

Algemeen

- Spanningsvereisten
 Modellen voor de V.S. en Canada 120 V, 60 Hz wisselstroom
 Modellen voor Australië..... 240 V, 50 Hz wisselstroom
 Modellen voor Europa en het Verenigd Koninkrijk 220-240 V, 50 Hz wisselstroom
 Modellen voor Azië en Algemene modellen 110-120/220-240 V, 50/60 Hz wisselstroom
 Modellen voor Korea..... 220 V, 60 Hz wisselstroom
 Modellen voor China..... 220 V, 50 Hz wisselstroom
- Stroomverbruik 16 W
- Afmetingen (B \times H \times D) 435 \times 96 \times 300 mm
- Gewicht..... 6,2 kg

Alle specificaties zijn onder voorbehoud en kunnen zondere nadere kennisgeving worden gewijzigd.

Beperkte garantie voor de Europese Economische Ruimte en Zwitserland

Hartelijk dank dat u een Yamaha-product hebt gekozen. In het onwaarschijnlijke geval dat uw Yamaha-product tijdens de garantie dient te worden gerepareerd, dient u contact op te nemen met de dealer bij wie u het hebt gekocht. Indien u moeilijkheden ervaart, gelieve dan contact op te nemen met de vertegenwoordiging van Yamaha in uw land. U vindt de gegevens op onze website (<http://www.yamaha-hifi.com/>) of <http://www.yamaha-uk.com/> voor inwoners van het V.K.).

Er wordt gegarandeerd dat het product vrij is van gebreken in fabricage en materialen voor een periode van twee jaren te rekenen vanaf de originele aankoop. Yamaha zorgt ervoor, met inachtneming van onderstaande voorwaarden, dat een product dat gebreken vertoont wordt gerepareerd of dat om het even welke onderdelen worden gerepareerd of vervangen (naar goeddunken van Yamaha) zonder kosten voor de onderdelen of werkuren. Yamaha behoudt zich het recht voor om een product te vervangen door een gelijkaardig met dezelfde eigenschappen en waarde, indien een model niet meer leverbaar is of het onrendabel is dit te repareren.

Voorwaarden

1. De originele factuur of de kassabon (met vermelding van de aankoopdatum, de productcode en de naam van de dealer) MOET worden gevoegd bij het product dat gebreken vertoont, samen met een verklaring waaruit het gebrek blijkt. Ingeval van afwezigheid van dit duidelijk aankoopbewijs, behoudt Yamaha zich het recht voor om gratis service te weigeren en kan het product op kosten van de klant worden teruggezonden.
2. Het product MOET zijn gekocht bij een ERKENDE Yamaha dealer binnen de Europese Economische Ruimte (EEA) of Zwitserland.
3. Het product mag geen wijzigingen of veranderingen hebben ondergaan, tenzij deze schriftelijk door Yamaha werden toegestaan.
4. Het volgende is van garantie uitgesloten:
 - a. Regelmatig onderhoud of reparaties of vervanging van onderdelen vanwege normale slijtage.
 - b. Schade die voortkomt uit:
 - (1) Reparaties uitgevoerd door de klant zelf of een ongemachtigde derde.
 - (2) Een onjuiste verpakking of oneigenlijk gebruik wanneer het product door de klant wordt verstuurd. Het is belangrijk te weten dat het de verantwoordelijkheid is van diegene die het product terugstuurt dat het product adequaat is ingepakt wanneer hij of zij het product terugstuurt met het oog op reparatie.
 - (3) Oneigenlijk gebruik, met inbegrip van maar niet beperkt tot (a) verzuim om het product voor normale doeleinden te gebruiken of te gebruiken overeenkomstig de instructies van Yamaha met betrekking tot eigenlijk gebruik, onderhoud en opslag, en (b) installatie of gebruik van het product op een manier die niet overeenkomt met de van toepassing zijnde technische of veiligheidsnormen in de landen van gebruik.
 - (4) Ongevallen, blikseminslag, waterschade, brandschade, een onjuiste ventilatie, lekkende batterijen of een oorzaak die buiten de controle van Yamaha ligt.
 - (5) Gebreken aan het systeem waarin het product wordt ingebouwd en/of onverenigbaarheid met derde producten.
 - (6) Gebruik van een product dat in de Europese Economische Ruimte en/of Zwitserland werd ingevoerd, maar niet door Yamaha, en dat niet voldoet aan de technische of veiligheidsnormen van het land van gebruik en/of de standaardspecificaties van producten die door Yamaha in de Europese Economische Ruimte en/of Zwitserland worden verkocht.
 - (7) Producten die niet AV (audiovisueel) gerelateerd zijn.
(De producten die onderworpen zijn aan de "Yamaha AV garantievoorwaarden" worden gedefinieerd op onze website: <http://www.yamaha-hifi.com/> of <http://www.yamaha-uk.com/> voor inwoners van het V.K.)
5. Indien de garantie verschilt tussen het land van aankoop en het land van gebruik, zal de garantie van het land van gebruik van toepassing zijn.
6. Yamaha kan niet aansprakelijk worden gesteld voor verlies of beschadiging, hetzij rechtstreeks of onrechtstreeks of anders, behalve voor de reparatie of vervanging van het product.
7. Maak kopieën van douaneformulieren of gegevens omdat Yamaha niet aansprakelijk kan worden gesteld voor om het even welke wijzigingen aan of verlies van dergelijke formulieren en gegevens.
8. Deze garantie heeft noch invloed op de statutaire rechten van klanten die van toepassing zijn binnen het kader van de nationale wetgevingen, noch op de rechten van klanten ten opzichte van de dealer die voortkomen uit hun overeenkomst tot verkoop/aankoop.

Informatie voor gebruikers van inzameling en verwijdering van oude apparaten en Gebruikte batterijen



Deze tekens op de producten, verpakkingen en/of bijgaande documenten betekend dat gebruikte elektrische en elektronische producten en batterijen niet mogen worden gemengd met algemeen huishoudelijk afval. Breng alstublieft voor de juiste behandeling, herwinning en hergebruik van oude producten en gebruikte batterijen deze naar daarvoor bestemde verzamelpunten, in overeenstemming met uw nationale wetgeving en de instructies 2002/96/EC en 2006/66/EC.



Door deze producten en batterijen juist te rangschikken, helpt u het redden van waardevolle rijkdommen en voorkomt u mogelijke negatieve effecten op de menselijke gezondheid en de omgeving, welke zich zou kunnen voordoen door ongepaste afvalverwerking.



[Informatie over verwijdering in ander landen buiten de Europese Unie]

Deze symbolen zijn alleen geldig in de Europese Unie. Mocht u artikelen weg willen gooien, neem dan alstublieft contact op met uw plaatselijke overheidsinstantie of dealer en vraag naar de juiste manier van verwijderen.

Pb

Opmerking bij het batterij teken (onderkant twee tekens voorbeelden):

Dit teken wordt mogelijk gebruikt in combinatie met een chemisch teken. In dat geval voldoet het aan de eis en de richtlijn, welke is opgesteld voor het betreffende chemisch product.

ПРЕДУПРЕЖДЕНИЕ: ВНИМАТЕЛЬНО ИЗУЧИТЕ ЭТО ПЕРЕД ИСПОЛЬЗОВАНИЕМ АППАРАТА.

- 1 Для обеспечения наилучшего результата, пожалуйста, внимательно изучите данную инструкцию. Храните ее в безопасном месте для будущих справок.
- 2 Данную систему следует устанавливать в хорошо проветриваемых, прохладных, сухих, чистых местах, не подвергающихся прямому воздействию солнечных лучей, вдали от источников тепла, вибрации, пыли, влажности и/или холода. Для достаточной вентиляции, следует оставить свободным минимальное пространство 10 см сверху, 10 см слева и справа, и 10 см сзади от данного аппарата.
- 3 Во избежание шумов и помех, данный аппарат следует размещать на некотором расстоянии от других электрических приборов, двигателей, или трансформаторов.
- 4 Во избежание накопления влаги внутри данного аппарата, что может вызвать электрошок, пожар, привести к поломке данного аппарата, и/или представлять угрозу жизни, не следует размещать данный аппарат в среде, подверженной резким изменениям температуры с холодной на жаркую, или в среде с повышенной влажностью (например, в комнате с увлажнителем воздуха).
- 5 Не устанавливайте данный аппарат в местах, где есть риск падения других посторонних объектов на данный аппарат, и/или где данный аппарат может подвергнуться попаданию капель или брызгов жидкостей. На крышке данного аппарата, не следует располагать:
 - Другие компоненты, так как это может привести к поломке и/или отпечиванию поверхности данного аппарата.
 - Горящие объекты (например, свечи), так как это может привести к пожару, поломке данного аппарата, и/или представлять угрозу жизни.
 - Емкости с жидкостями, так как при их падении, жидкости могут вызвать поражение пользователя электрическим током и/или привести к поломке данного аппарата.
- 6 Во избежание прерывания охлаждения данного аппарата, не следует покрывать данный аппарат газетой, скатертью, занавеской и т.д. Повышение температуры внутри данного аппарата может привести к пожару, поломке данного аппарата, и/или представлять угрозу жизни.
- 7 Пока все соединения не завершены, не следует подключать данный аппарат к розетке.
- 8 Не используйте данный аппарат, установив его верхней стороной вниз. Это может привести к перегреву и возможной поломке.
- 9 Не применяйте силу по отношению к переключателям, ручкам и/или проводам.
- 10 При отсоединении силового кабеля питания от розетки, вытягивайте его, удерживая за вилку; ни в коем случае не тяните кабель.
- 11 Не применяйте различные химические составы для очистки данного аппарата; это может привести к разрушению покрывающего слоя.
- 12 Используйте данный аппарат с соблюдением напряжения, указанного на данном аппарате. Использование данного аппарата при более высоком напряжении, превышающем указанное, является опасным, и может стать причиной пожара, поломки данного аппарата, и/или представлять угрозу жизни. Yamaha не несет ответственности за любую поломку или ущерб вследствие использования данного аппарата при напряжении, не соответствующем указанному напряжению.
- 13 Во избежание поломки от молнии, силовой кабель должен быть отсоединен от розетки или аппарата во время грозы.
- 14 Не пробуйте модифицировать или починить данный аппарат. При необходимости, свяжитесь с квалифицированным сервис центром Yamaha. Корпус аппарата не должен открываться ни в коем случае.
- 15 Если вы не собираетесь использовать данный аппарат в течение продолжительного промежутка времени (например, во время отпуска), отключите силовой кабель переменного тока от розетки.
- 16 Данный аппарат следует устанавливать возле розетки переменного тока, куда можно свободно протянуть силовой кабель.
- 17 Перед тем, как прийти к заключению о поломке данного аппарата, обязательно изучите раздел “ВОЗМОЖНЫЕ НЕИСПРАВНОСТИ И СПОСОБЫ ИХ УСТРАНЕНИЯ” в инструкции по эксплуатации, где описаны часто встречающиеся ошибки во время использования.
- 18 Перед перемещением данного аппарата, нажмите кнопку POWER вниз для отключения данного аппарата, и затем отсоедините силовой кабель переменного тока от розетки переменного тока.
- 19 Батарейки не должны подвергаться нагреву от солнечных лучей, огня или похожих источников.
- 20 **VOLTAGE SELECTOR**
(Только модель для Азии и общая модель)
Переключатель VOLTAGE SELECTOR на задней панели данного аппарата должен быть установлен на местное напряжение ДЮ подключения к сети переменного тока. Переключаемые напряжения:
.....110/120/220/230–240 В переменного тока, 50/60 Гц

Данный аппарат считается не отключенным от источника переменного тока все то время, пока он подключен к сети переменного тока, даже если данный аппарат был выключен через POWER.

ПРЕДУПРЕЖДЕНИЕ
ВО ИЗБЕЖАНИЕ ПОЖАРА ИЛИ УДАРА ЭЛЕКТРИЧЕСКИМ ТОКОМ, НЕ ПОДВЕРГАЙТЕ ДАННЫЙ АППАРАТ ВОЗДЕЙСТВИЯМ ДОЖДЯ ИЛИ ВЛАГИ.

БЕЗОПАСНОЕ ИСПОЛЬЗОВАНИЕ ЛАЗЕРА

Данное устройство содержит лазер. Из-за опасности травмы глаз, снимать крышку или обслуживать данное устройство должен только сертифицированный обслуживающий персонал.

ОПАСНОСТЬ

Данное устройство в открытом состоянии излучает видимые лазерные лучи. Не допускайте непосредственного воздействия лазерных лучей на глаза. Когда данное устройство подключено к розетке, не приближайте глаза к отверстию лотка диска и другим отверстиям, и не смотрите внутрь аппарата.

Лазерный компонент данного изделия может выделять радиацию, превышающую ограниченный уровень радиации для Класса 1.

СОДЕРЖАНИЕ

ВВЕДЕНИЕ

ФУНКЦИОНАЛЬНЫЕ ВОЗМОЖНОСТИ	2
ПРИЛАГАЕМЫЕ ПРИНАДЛЕЖНОСТИ	2
ОРГАНЫ УПРАВЛЕНИЯ И ФУНКЦИИ	3
Передняя панель	3
Дисплей передней панели	4
Пульт ДУ	5
Установка батареек в пульт ДУ.....	6
Использование пульта ДУ.....	6

ПОДГОТОВКА

СОЕДИНЕНИЯ	7
Подключение усилителя.....	7
Подключение прилагаемого кабеля питания	8
Подключение устройств USB.....	8

РАБОТА

ОСНОВНОЕ УПРАВЛЕНИЕ	9
Запуск воспроизведения	9
Пауза воспроизведения	10
Остановка воспроизведения	10
Выключение питания	10
Воспроизведение нужной фонограммы	10
Улучшение качества звучания (режим PURE DIRECT)	11
Переход к началу нужной фонограммы	11
Быстрая прокрутка вперед или назад.....	11
Изменение отображения на дисплее передней панели	12
Изменение яркости дисплея передней панели	12
ВОСПРОИЗВЕДЕНИЕ В СЛУЧАЙНОМ ПОРЯДКЕ	13
ПОВТОРНОЕ ВОСПРОИЗВЕДЕНИЕ	13
Повтор воспроизведения выбранного элемента	13
Повтор А-В.....	14
ПРОГРАММНОЕ ВОСПРОИЗВЕДЕНИЕ	15
Остановка программного воспроизведения	16
Удаление запрограммированной фонограммы	16

ДОПОЛНИТЕЛЬНАЯ ИНФОРМАЦИЯ

ПРИМЕЧАНИЯ О ДИСКАХ/ФАЙЛАХ MP3, WMA	17
ВОЗМОЖНЫЕ НЕИСПРАВНОСТИ И СПОСОБЫ ИХ УСТРАНЕНИЯ	19
ТЕХНИЧЕСКИЕ ХАРАКТЕРИСТИКИ	20

ВВЕДЕНИЕ

ПОДГОТОВКА

РАБОТА

ДОПОЛНИТЕЛЬНАЯ
ИНФОРМАЦИЯ

■ Об этом руководстве

- Символ  обозначает совет по поводу операции.
- В данном руководстве музыкальные компакт-диски обозначаются как “Audio CD”, диски, содержащие файлы MP3/WMA, как “Data Disc”, а файлы MP3/WMA, хранящиеся на устройстве USB, как “USB”.
- Это руководство отпечатано до производства аппарата. Конструкция и технические характеристики могут быть частично изменены в результате усовершенствований и т.д. В случае различий между руководством и аппаратом приоритет имеет аппарат.

Русский

ФУНКЦИОНАЛЬНЫЕ ВОЗМОЖНОСТИ

- ◆ Цифровой оптический выход
- ◆ Коаксиальный цифровой выход
- ◆ Возможность воспроизведения дисков CD-R, CD-RW (Подробнее см. стр. 17.)
- ◆ Возможность воспроизведения дисков MP3, WMA
- ◆ Возможность воспроизведения файлов MP3, WMA, хранящихся на устройстве USB
- ◆ Программное воспроизведение (только Audio CD)
- ◆ Воспроизведение в случайном порядке
- ◆ Повторное воспроизведение одной фонограммы/всего диска
- ◆ Повторное воспроизведение A-B (только Audio CD)
- ◆ Возможность настройки отображаемой на дисплее информации и яркости дисплея
- ◆ Функция PURE DIRECT

ПРИЛАГАЕМЫЕ ПРИНАДЛЕЖНОСТИ

Убедитесь в наличии перечисленных ниже компонентов.

Пульт ДУ

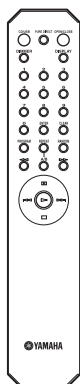

Стерефонический кабель RCA

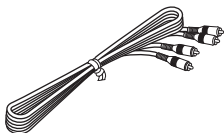

Кабель питания

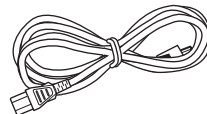

Батарейки (x 2)
(AA, R6, UM-3)

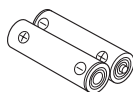

ОРГАНЫ УПРАВЛЕНИЯ И ФУНКЦИИ

Передняя панель

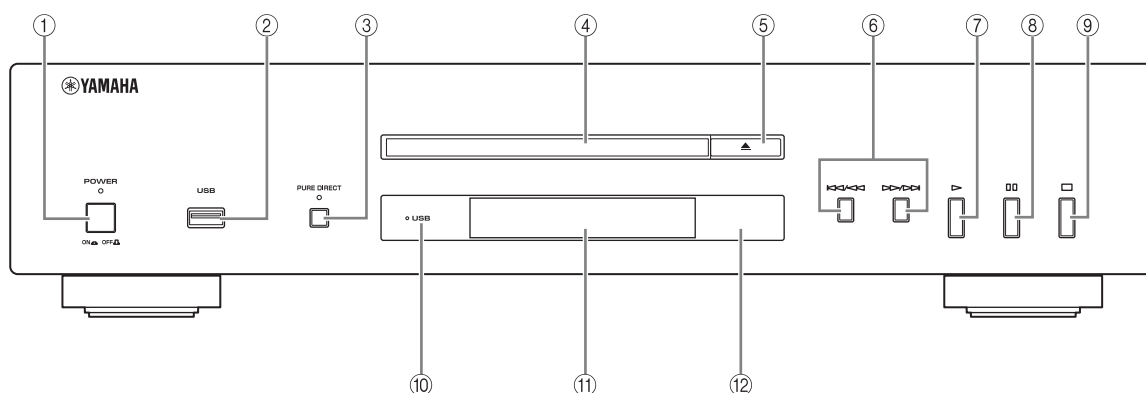

① POWER

Нажмите для включения (ON) или выключения (OFF) питания.



Вышерасположенный индикатор POWER загорается, если аппарат включен.

② Порт USB

Подсоединение устройства USB. Подробнее см. стр. 8.

③ PURE DIRECT

Включение режима PURE DIRECT для улучшения качества звучания.



Вышеописанный индикатор PURE DIRECT загорается, когда аппарат находится в режиме PURE DIRECT. Подробнее см. стр. 11.

④ Лоток диска

Загрузка диска.

⑤ ≡ (открытие/закрытие)

Открытие и закрытие лотка диска.

⑥ ◀◀/▶▶ (пропуск/поиск назад), ▶▶/▶▶ (пропуск/поиск вперед)

▶▶/▶▶: переход к следующей фонограмме.

◀◀/◀◀: переход к началу текущей фонограммы.

◀◀/◀◀: (двойное нажатие): переход к предыдущей фонограмме.

Нажмите и удерживайте кнопку ◀◀/◀◀ или ▶▶/▶▶ для выполнения поиска назад/вперед.



При каждом нажатии и удержании кнопок ◀◀/◀◀ или ▶▶/▶▶ скорость поиска увеличивается на 2 уровня.

⑦ ▷ (воспроизведение)

Запуск воспроизведения.

⑧ ◻ (пауза)

Приостановка воспроизведения. Нажмите кнопку ▷ или ◻, чтобы возобновить воспроизведение

⑨ ◻ (стоп)

Остановка воспроизведения.

⑩ Индикатор USB

Индикатор горит при нахождении аппарата в режиме USB, не горит в режиме диска и мигает при считывании аппаратом данных устройства USB.

⑪ Дисплей передней панели

Отображение текущего состояния аппарата.

⑫ Сенсор ДУ

Прием сигналов от пульта ДУ.

Дисплей передней панели

Audio CD

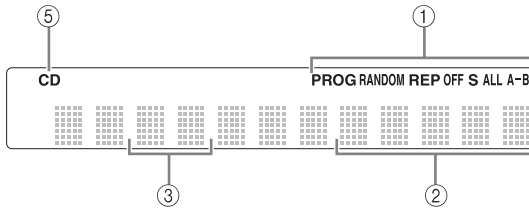

Data Disc USB

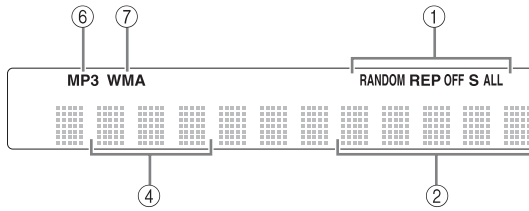

- ① Выбранный режим воспроизведения.
- ② Время воспроизведения. (Подробнее см. стр. 12.)
- ③ Номер выбранной или воспроизводимой фонограммы.
- ④ Номер файла.
- ⑤ Загорается, когда аппарат находится в режиме диска (см. стр. 9), а также при распознавании в лотке диска Audio CD.
- ⑥ Загорается при воспроизведении файла MP3.
- ⑦ Загорается при воспроизведении файла WMA.

Пульт ДУ

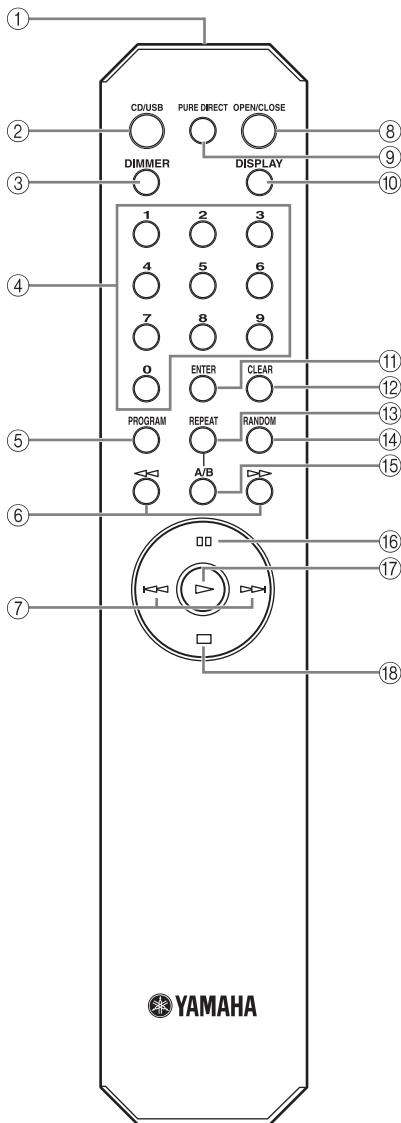

- ① **Передатчик инфракрасных сигналов (стр. 6)**
Посылает инфракрасные сигналы на аппарат.
- ② **CD/USB (стр. 9)**
Переключение между режимом диска и режимом USB.
- ③ **DIMMER (стр. 12)**
Настройка яркости дисплея передней панели.
- ④ **Цифровые кнопки (стр. 10)**
Выбор фонограммы напрямую.
- ⑤ **PROGRAM (стр. 15)**
Включение или выключение программного режима.
- ⑥ **◀◀/▶▶ (поиск назад/вперед) (стр. 11)**
Поиск по фонограмме назад/вперед.
- ⑦ **◀▶/▶▶ (пропуск назад/вперед) (стр. 11)**
Переход к следующей/предыдущей фонограмме или к началу текущей фонограммы.
- ⑧ **OPEN/CLOSE (стр. 9)**
Открытие и закрытие лотка диска.
- ⑨ **PURE DIRECT (стр. 11)**
Включение или выключение режима PURE DIRECT.
- ⑩ **DISPLAY (стр. 12)**
Переключение отображения времени.
- ⑪ **ENTER (стр. 15)**
Подтверждение номера фонограммы, когда аппарат находится в режиме ввода программы.
- ⑫ **CLEAR (стр. 16)**
Удаление фонограммы из программы.
- ⑬ **REPEAT (стр. 13)**
Повторение воспроизведения одной или всех фонограмм.
- ⑭ **RANDOM (стр. 13)**
Установка воспроизведения в случайном порядке.
- ⑮ **A/B (стр. 14)**
Установка повтора A-B.
- ⑯ **⏏ (пауза) (стр. 10)**
Приостановка воспроизведения.
- ⑰ **▶ (воспроизведение) (стр. 9)**
Запуск воспроизведения.
- ⑱ **⏏ (стоп) (стр. 10)**
Остановка воспроизведения.

Установка батареек в пульт ДУ

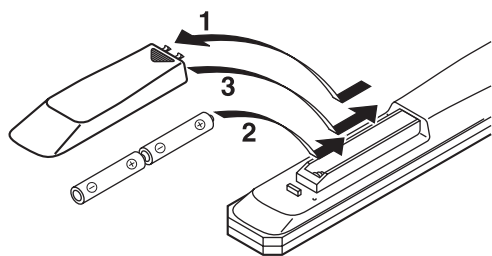

- 1** Нажмите часть ▼ крышки отсека для батареек и сдвиньте ее.
- 2** Вставьте две прилагаемые батарейки (AA, R6, UM-3), соблюдая полярность (+ и -), указанную на внутренней части отсека для батареек.
- 3** Сдвиньте крышку на место.

■ Примечания о батарейках

- При уменьшении рабочего диапазона пульта ДУ замените обе батарейки.
- Используйте батарейки AA, R6, UM-3.
- Убедитесь в соблюдении полярности. См. рисунок на внутренней части отсека для батареек.
- Если пульт ДУ не будет использоваться в течение длительного времени, извлеките батарейки.
- Не используйте старую батарейку вместе с новой.
- Не используйте различные типы батареек одновременно (например, щелочные и марганцево-цинковые). Внимательно ознакомьтесь с информацией на упаковке, поскольку эти разные типы батареек могут иметь одинаковую форму и цвет.
- Если батарейки протекли, немедленно утилизируйте их. Не прикасайтесь к протекшему веществу и не допускайте его контакта с одеждой и т.д. Перед установкой новых батареек тщательно очистите отсек для батареек.
- Не выбрасывайте батарейки вместе с бытовыми отходами; утилизируйте их в соответствии с постановлениями местных органов управления.

Использование пульта ДУ

Пульт ДУ передает направленные инфракрасные лучи.

При управлении с помощью пульта ДУ обязательно направляйте его на сенсор ДУ, расположенный на передней панели данного аппарата.

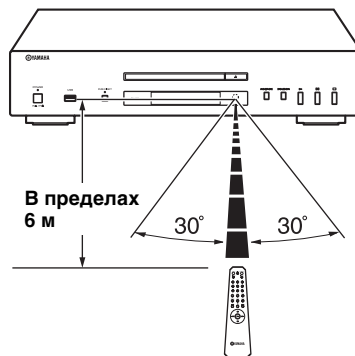

■ Обращение с пультом ДУ

- Между пультом ДУ и данным аппаратом не должно быть препятствий.
- Избегайте попадания воды или других жидкостей на пульт ДУ.
- Не роняйте пульт ДУ.
- Не храните и не оставляйте пульт ДУ в следующих местах:
 - Местах с высокой влажностью, например, рядом с ванной
 - Местах с высокой температурой, например, рядом с обогревателем или печью
 - В очень холодных местах
 - В запыленных местах
- Не подвергайте сенсор ДУ воздействию яркого света, в частности, воздействию света флуоресцентных ламп инверторного типа. Это может привести к неправильной работе пульта ДУ. При необходимости расположите аппарат на расстоянии от прямого света.

СОЕДИНЕНИЯ

Подключение усилителя

ПРЕДУПРЕЖДЕНИЕ

- Перед выполнением любых соединений ОТКЛЮЧИТЕ питание аппарата, усилителя и любого другого компонента.
- При выполнении соединений следует использовать соответствующие входные разъемы усилителя или другого компонента.
- Если данный аппарат приводит к возникновению шума в другом оборудовании, например в тюнере, из-за близкого расположения, отодвиньте их друг от друга.

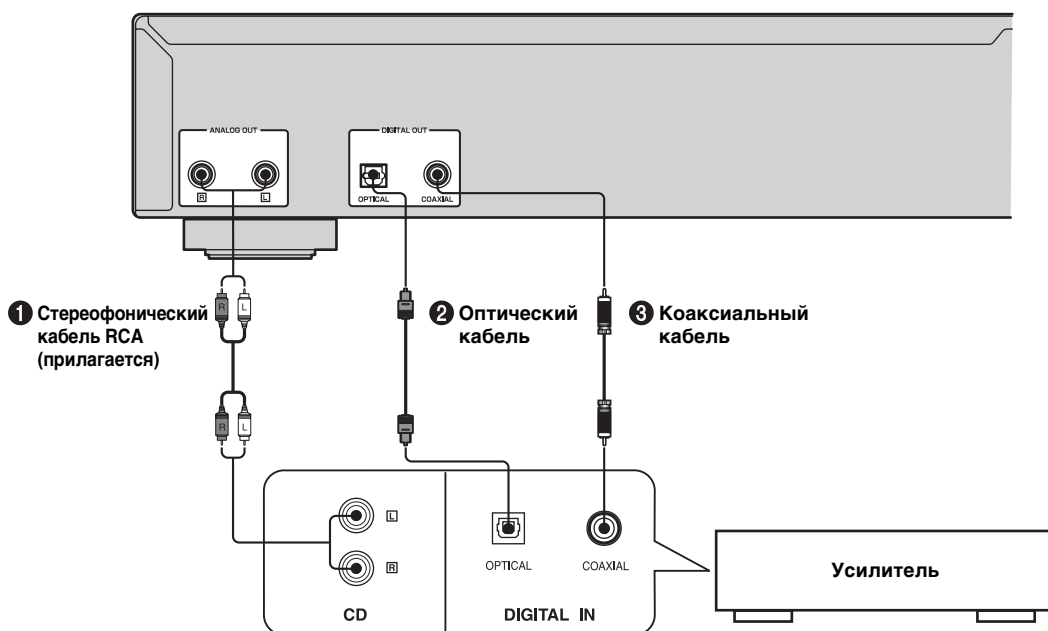

- Если аппарат находится в режиме PURE DIRECT, цифровой выход не работает.

Выберите один из описанных ниже способов для подключения данного аппарата к усилителю.

С использованием разъемов ANALOG OUT аппарата (①)

Подсоедините эти разъемы к разъемам CD (или AUX) усилителя с помощью прилагаемого стерефонического кабеля RCA. Подробнее об этих соединениях см. в руководстве по эксплуатации используемого усилителя.

- Убедитесь, что подсоединяете левый (L) и правый (R) разъемы к соответствующим (левому и правому) разъемам усилителя или другого компонента.

С использованием разъема DIGITAL OUT (OPTICAL) аппарата (②)

Подсоедините этот разъем к оптическому входному разъему усилителя с помощью имеющегося в продаже оптического кабеля.

- Используйте качественный оптический кабель.

С использованием разъема DIGITAL OUT (COAXIAL) данного аппарата (③)

Подсоедините этот разъем к цифровому входному разъему усилителя с помощью имеющегося в продаже коаксиального кабеля.

Подключение прилагаемого кабеля питания

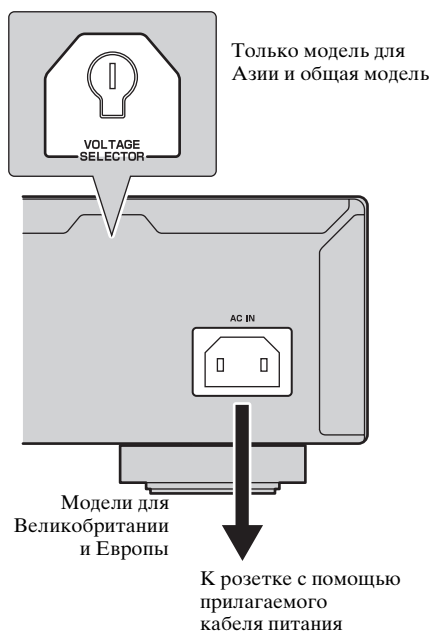

■ VOLTAGE SELECTOR (Только для общих моделей и моделей для Азии)

ПЕРЕД подключением прилагаемого кабеля питания к розетке VOLTAGE SELECTOR на задней панели аппарата необходимо переключить в положение, соответствующее местному напряжению.

Выбор неправильного положения VOLTAGE SELECTOR может привести к повреждению аппарата и опасности возгорания. С помощью обычной отвертки поверните VOLTAGE SELECTOR по часовой стрелке или против часовой стрелки и установите его в нужное положение.

Значения напряжения:

...110/120/220/230-240 В переменного тока, 50/60 Гц

■ Подсоединение аппарата к розетке

Подсоедините прилагаемый кабель питания к разъему AC IN на задней панели аппарата, а затем, после выполнения всех соединений, подсоедините кабель питания к розетке.

Подключение устройств USB

Этот аппарат оснащен портом USB, с помощью которого можно получить доступ к файлам MP3 или WMA на устройстве USB. Вставьте устройство USB в порт USB на передней панели аппарата.

ПРЕДУПРЕЖДЕНИЕ

Не отсоединяйте устройство USB во время воспроизведения с устройства USB или когда мигает индикатор USB.

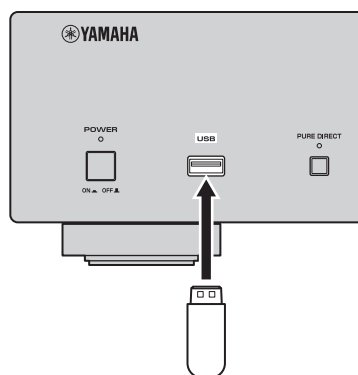

■ Поддерживаемые устройства USB

Этот аппарат поддерживает запоминающие устройства USB большой емкости (например, устройства флэш-памяти, устройства для считывания с карт памяти или портативные аудиопроигрыватели), в которых используется формат FAT16 или FAT32.

Примечания

- Некоторые устройства могут работать неправильно, даже если они удовлетворяют техническим требованиям.
- Не подключайте другие устройства, отличные от запоминающих устройств USB большой емкости, например, зарядные устройства USB, концентраторы USB, персональные компьютеры, внешние жесткие диски и т.д.
- Если в устройство для считывания с карт памяти, подключенное к порту USB, вставлены две или более карты памяти, распознается только одна из них.
- Компания Yamaha и фирмы-поставщики не несут ответственности за потерю данных, хранящихся на устройствах USB, подключаемых к этому аппарату. В качестве меры предосторожности рекомендуется делать резервные копии файлов.
- Воспроизведение и подача питания на устройства USB всех типов не гарантируется.

В данном руководстве описывается управление аппаратом с помощью пульта ДУ. Для управления данным аппаратом с передней панели используйте соответствующие кнопки на передней панели.

Символы **Audio CD**, **Data Disc** и **USB** обозначают используемые форматы музыкальных данных.

ОСНОВНОЕ УПРАВЛЕНИЕ

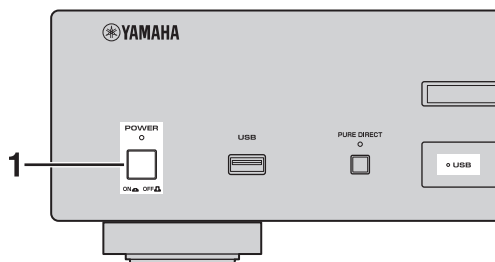

1 Нажмите кнопку POWER, чтобы включить питание.

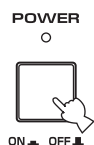

2 С помощью кнопки CD/USB выберите режим диска или режим USB.



Индикатор USB горит в режиме USB, а в режиме диска индикатор USB не горит.

Данная настройка сохраняется даже при выключении аппарата.

Примечания

- Устанавливайте диск так, чтобы он располагался внутри направляющих диска (4 отметки на лотке диска).
- Если диск установлен неправильно, он может быть неправильно прочитан. В этом случае откройте лоток диска и заново установите диск.

2 Нажмите кнопку OPEN/CLOSE, чтобы закрыть лоток диска.



Лоток диска можно также закрыть, нажав кнопку ▷, одну из цифровых кнопок или слегка нажав на передний конец лотка диска. Если закрыть лоток одним из этих способов, воспроизведение начнется автоматически.

3 Нажмите кнопку ▷, чтобы начать воспроизведение.

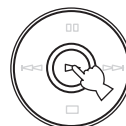

Воспроизведение дисков Audio CD начинается с первой фонограммы, а дисков Data Disc в алфавитно-цифровом порядке по имени файла.

Запуск воспроизведения

■ Воспроизведение дисков

Audio CD

Data Disc

1 Откройте лоток диска с помощью кнопки OPEN/CLOSE и загрузите диск.

Стороней с этикеткой вниз.

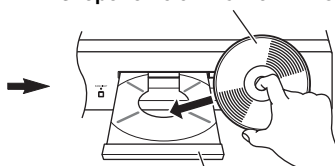

Лоток диска

Отображает информацию в шаге 2

Audio CD



Общее количество фонограмм

Общее время записи диска

Data Disc



Общее количество файлов

■ Воспроизведение с устройств USB

USB

Вставьте устройство USB в порт USB на передней панели. (Подробнее см. стр. 8.)

При выборе режима USB (загорается индикатор USB) на дисплее передней панели отобразится первое имя файла (см. стр. 12), затем автоматически начнется воспроизведение в порядке создания файлов с учетом даты и времени (если на устройстве USB имеются файлы, которые можно воспроизвести).

Отсоединение устройств USB

Нажмите , чтобы остановить воспроизведение, а затем отсоедините устройство USB.

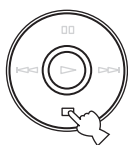

Примечание

Не отсоединяйте устройство USB во время воспроизведения с устройства USB или когда мигает индикатор USB.

Пауза воспроизведения



Audio CD

Data Disc

USB

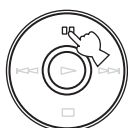
Нажмите кнопку .



Чтобы возобновить воспроизведение, еще раз нажмите кнопку  (или кнопку ).

Остановка воспроизведения

Audio CD

Data Disc

USB

Нажмите кнопку .



Если еще раз нажать кнопку , воспроизведение начнется с первой фонограммы.

Выключение питания

Снова нажмите кнопку POWER.

Если выключить питание, когда аппарат находится в режиме диска, то при следующем включении питания автоматически начнется воспроизведение находящегося в лотке диска. Если выключить питание, когда аппарат находится в режиме USB, то при следующем включении питания автоматически начнется воспроизведение подключенного устройства USB.

Воспроизведение нужной фонограммы

Audio CD

С помощью цифровых кнопок выберите нужную фонограмму.

Пример: Чтобы выбрать фонограмму номер 12. Нажмите кнопку “1”, а затем кнопку “2”.

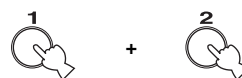

Отобразится следующая информация.



Номер выбранной фонограммы

Через 2 секунды начнется воспроизведение.

Примечание

Данную операцию не удастся выполнить для Data Disc и USB.



Во время воспроизведения можно также выбрать и воспроизвести требуемую фонограмму.

Улучшение качества звучания (режим PURE DIRECT)

Audio CD

Data Disc

USB

Нажмите кнопку PURE DIRECT.



Аппарат находится в режиме PURE DIRECT.

- Горит индикатор PURE DIRECT.
- Цифровой выход не работает.
- Дисплей передней панели выключен и при воспроизведении отображается минимальное количество требуемых индикаторов и сообщений.

Примечание

При использовании режима PURE DIRECT выполните подключение с использованием разъемов ANALOG OUT (см. стр. 7).



- Нажмите кнопку PURE DIRECT еще раз, чтобы выйти из режима PURE DIRECT.
- Данная настройка сохраняется даже при выключении аппарата.

Переход к началу нужной фонограммы

Audio CD

Data Disc

USB

Чтобы начать воспроизведение с начала следующей фонограммы, один раз нажмите кнопку $\triangleright \triangleright$.

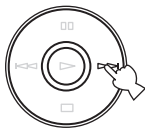

Чтобы начать воспроизведение с начала текущей фонограммы, один раз нажмите кнопку $\ll \ll$.

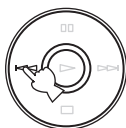

Чтобы начать воспроизведение с начала предыдущей фонограммы, два раза нажмите кнопку $\ll \ll$.



- Эти операции можно также выполнить при воспроизведении Data Disc и USB.
- Эти операции можно также выполнить во время паузы.
- Эти операции можно также выполнить с помощью кнопок $\ll \ll / \ll \ll$ и $\triangleright \triangleright / \triangleright \triangleright$ на передней панели.

Быстрая прокрутка вперед или назад

Audio CD

Data Disc

USB

Для быстрой прокрутки вперед при воспроизведении один раз нажмите кнопку $\triangleright \triangleright$.



Для быстрой прокрутки назад при воспроизведении один раз нажмите кнопку $\ll \ll$.



Чтобы возобновить воспроизведение, в нужном месте нажмите кнопку \triangleright .

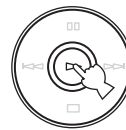

- Эти операции можно также выполнить при воспроизведении Data Disc и USB.
- При выполнении быстрой прокрутки в любом направлении слышен несколько искаженный звук. Эти операции подходят для точного определения места в пределах фонограммы и для быстрого просмотра содержимого. Для некоторых файлов MP3/WMA звук может не выводиться.
- При каждом нажатии кнопки $\ll \ll$ или $\triangleright \triangleright$ скорость поиска увеличивается на 2 уровня.
- Эти операции можно также выполнить с помощью кнопок $\ll \ll / \ll \ll$ или $\triangleright \triangleright / \triangleright \triangleright$ (нажав и удерживая их) на передней панели.

Изменение отображения на дисплее передней панели

■ Воспроизведение Audio CD

Audio CD

Нажимая кнопку **DISPLAY**, можно выбрать варианты отображения информации на дисплее передней панели ① - ③.

① Истекшее время воспроизведения текущей фонограммы (по умолчанию)



② Оставшееся время воспроизведения текущей фонограммы

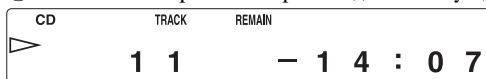

③ Оставшееся время воспроизведения диска

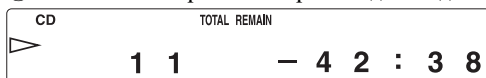

■ Воспроизведение Data Disc или устройства USB

Data Disc

USB

Можно временно отобразить имя файла, нажав кнопку **DISPLAY**.

Примеры дисплея передней панели приведены для файла MP3.

① Истекшее время воспроизведения текущей фонограммы

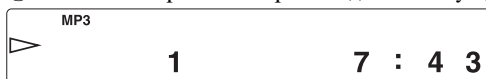

② Имя файла*



Возвращение к обычному отображению после отображения имени файла.

* Не более 28 символов

Примечание

На дисплее данного аппарата могут отображаться только алфавитно-цифровые символы.

Изменение яркости дисплея передней панели

Чтобы изменить уровень яркости дисплея передней панели, используйте кнопку **DIMMER**.



Каждый раз при нажатии кнопки **DIMMER** уровень яркости будет изменяться следующим образом:
 Максимальный уровень (самый яркий) →
 Уровень1 (по умолчанию) → Уровень2 →
 Уровень3 (darkest) → Максимальный уровень

Примечания

- Яркость дисплея несколько уменьшается во время воспроизведения, если только не установлен максимальный уровень яркости.
- Яркость дисплея можно несколько уменьшить для выполнения некоторых операций, если только не установлен максимальный уровень яркости.
- Данная настройка сохраняется даже при выключении аппарата.

ВОСПРОИЗВЕДЕНИЕ В СЛУЧАЙНОМ ПОРЯДКЕ

Audio CD

Data Disc

USB

Можно выполнить воспроизведение фонограмм в случайном порядке.

Примечание

Эти операции можно также выполнить при воспроизведении Data Disc и USB.

Воспроизведение в случайном порядке

Нажмите кнопку , а затем кнопку **RANDOM**.

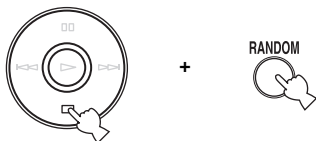

Отмена воспроизведения в случайном порядке

Нажмите кнопку .

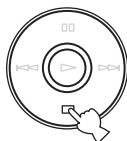

ПОВТОРНОЕ ВОСПРОИЗВЕДЕНИЕ

Повтор воспроизведения выбранного элемента

Audio CD

Data Disc

USB

Можно выполнить повторное воспроизведение одной фонограммы или всех фонограмм, нажав кнопку **REPEAT** во время воспроизведения. Режим повторного воспроизведения изменяется каждый раз при нажатии кнопки **REPEAT**.

S (Повтор одной фонограммы)

Повторно воспроизводится одна фонограмма.

ALL (Полный повтор)

Повторно воспроизводятся все фонограммы (весь диск).

Примечание

Эти операции можно также выполнить при воспроизведении Data Disc и USB.



Повторное воспроизведение можно использовать при выполнении программного воспроизведения и воспроизведении в случайном порядке.

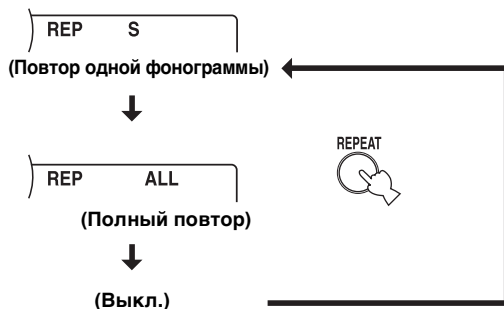

Повтор A-B

Audio CD

Можно повторно воспроизвести определенную часть фонограммы, нажав во время воспроизведения кнопку **A/B** для указания двух точек (начальная и конечная точки).

- 1 Нажмите кнопку A/B, чтобы указать начальную точку повторного воспроизведения.**

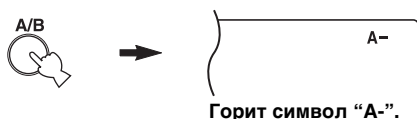

- 2 Нажмите кнопку A/B, чтобы указать конечную точку повторного воспроизведения.**

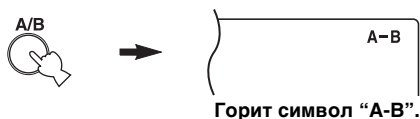

Выбранная часть фонограммы будет воспроизводиться повторно.

Отмена повтора A-B

Снова нажмите **A/B**, чтобы удалить индикатор "A-B" с дисплея передней панели.

Примечания

- Не удастся задать повтор A-B с одной фонограммы до другой.
- Данную операцию не удастся выполнить для Data Disc и USB.
- Если остановить воспроизведение нажатием кнопки , повтор A-B будет отменен.
- Не удастся использовать повтор A-B при нахождении аппарата в режиме PURE DIRECT.

ПРОГРАММНОЕ ВОСПРОИЗВЕДИЕ

Audio CD

Можно указать порядок воспроизведения до 50 фонограмм на музыкальном компакт-диске. Данную операцию не удастся выполнить для Data Disc и USB.

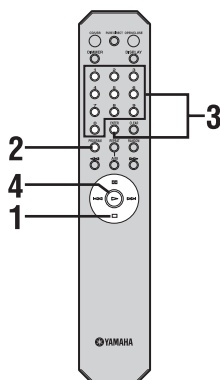

1 Нажмите кнопку , чтобы остановить воспроизведение.

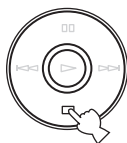

2 Нажмите кнопку PROGRAM.

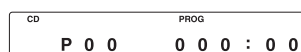

- В данном режиме дисплей передней панели отображается как обычно, только если аппарат находится в режиме PURE DIRECT.

Аппарат находится в режиме ввода программы.

3 Чтобы включить в программу нужную фонограмму, нажмите соответствующую цифровую кнопку, а затем нажмите кнопку ENTER.



+



Отобразится следующая информация. Нажата кнопка "6":

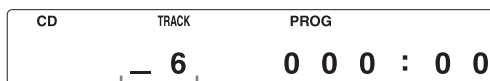

Номер выбранной фонограммы

Нажата кнопка ENTER:



Общее количество запрограммированных фонограмм

Общее время запрограммированных фонограмм

Чтобы запрограммировать дополнительное количество фонограмм, повторите описанную операцию.

Можно повторно выбрать одну и ту же фонограмму.

Примечание

При нажатии кнопки PROGRAM в режиме ввода программы устройство возвращается к обычному режиму воспроизведения, но запрограммированные фонограммы сохраняются.

4 Нажмите кнопку , чтобы начать программное воспроизведение.

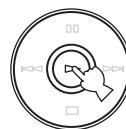

Отобразится следующая информация.



Текущая фонограмма

Истекшее время воспроизведения текущей фонограммы

Остановка программного воспроизведения

Нажмите кнопку □.

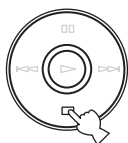

Чтобы снова начать программное воспроизведение, нажмите кнопку **PROGRAM**, а затем кнопку ▷.

Воспроизведение начнется с первой запрограммированной фонограммы.

Удаление запрограммированной фонограммы

Ниже описаны несколько методов удаления запрограммированной фонограммы.

- **Удаление последней запрограммированной фонограммы**
В режиме ввода программы нажмите кнопку **CLEAR**.



Отобразится следующая информация.



Общее количество запрограммированных фонограмм

Общее время запрограммированных фонограмм

Будет удалена последняя запрограммированная фонограмма.

- **Удаление всех запрограммированных фонограмм**

После выхода из режима ввода программы нажмите кнопку **CLEAR**.



Отобразится следующая информация.



Будут удалены все запрограммированные фонограммы.

Дисплей будет отключен через 2 секунды.

Примечание

Переключение в режим USB, открытие лотка диска или выключение питания с помощью кнопки **POWER** приведет к удалению всех запрограммированных фонограмм.

ПРИМЕЧАНИЯ О ДИСКАХ/ФАЙЛАХ MP3, WMA

■ На данном аппарате можно воспроизводить диски

Audio CD Data Disc

Данный проигрыватель разработан для воспроизведения компакт-дисков, помеченных следующими символами. Не пытайтесь загрузить в аппарат диски других типов. Этот аппарат может также воспроизводить компакт-диски диаметром 8 см.



.... Компакт-диски (цифровые аудиодиски)

Наиболее распространенные доступные в продаже музыкальные компакт-диски.



.... Цифровые аудиодиски CD-R, CD-RW

Музыкальные компакт-диски, созданные путем копирования на диски CD-R или CD-RW (включая файлы формата MP3 или WMA).



Примечания

- Используйте диски CD-R или CD-RW только от надежных производителей.
- Используйте только те диски CD-R или CD-RW, на упаковке которых или на самом диске имеется одна из следующих надписей:
FOR CONSUMER
FOR CONSUMER USE
FOR MUSIC USE ONLY
- Используйте только финализированные диски CD-R или CD-RW.



.... Диски CD-TEXT

Диски, на которых содержится текстовая информация, такая как названия альбомов, фонограмм и исполнителей. Такие диски можно воспроизводить на обычных проигрывателях компакт-дисков, но текстовая информация на них отображаться не будет.

Примечание

На данном проигрывателе компакт-дисков не удастся воспроизвести некоторые диски CD-RW или диски с неправильно выполненной записью.

Во избежание повреждения данного аппарата не выполняйте следующих действий:

- Не используйте диски нестандартной формы (в форме сердца и т.д.), доступные в продаже, поскольку их использование может привести к повреждению аппарата.



- Не используйте диски с клейкой лентой, наклейками или следами клея на поверхности. Такие диски могут застрять в аппарате или привести к его повреждению.

■ О файлах MP3 и WMA

Data Disc USB

Можно воспроизвести файлы MP3 и WMA, записанные на дисках CD-R/CD-RW, а также на устройствах USB.

MP3

MP3 – это используемая технология и формат сжатия аудиоданных в файл небольшого размера. При воспроизведении сохраняется исходный уровень качества звучания.

Воспроизводимые форматы:

- MPEG-1 Audio Layer-3
Скорость передачи данных*: 32-320 кбит/с
Частота дискретизации: 44,1/48/32 кГц
 - MPEG-2 Audio Layer-3, 2
Скорость передачи данных*: 8-160 кбит/с
Частота дискретизации: 24/22,05/16 кГц
 - MPEG-2,5 Audio Layer-2
Скорость передачи данных*: 8-160 кбит/с
Частота дискретизации: 12/11,025/8 кГц
- * Поддерживается переменная скорость передачи данных.

WMA

“WMA (Windows Media Audio)” – это формат файла, подобный MP3, разработанный корпорацией Microsoft и предназначенный для кодирования цифровых аудиофайлов. Этот формат позволяет осуществлять более сильное сжатие файлов по сравнению с MP3.

Воспроизводимые форматы:

- Версия 8
 - Версия 9 (Поддерживается обычная и переменная скорость передачи данных. Professional и Lossless не поддерживаются.)
 - High Profile
Скорость передачи данных*: 32-320 кбит/с
Частота дискретизации: 48/44,1/32 кГц
 - Mid Profile
Скорость передачи данных: 16-32 кбит/с
Частота дискретизации: 22,05/16 кГц
- * Поддерживается постоянная и переменная скорость передачи данных.

Примечания

- Воспроизведение файлов Data Disc выполняется в алфавитно-цифровом порядке.
- Воспроизведение файлов с USB выполняется в порядке их создания с учетом даты и времени.
- На данном аппарате не удастся воспроизвести файлы WMA (DRM), защищенные авторским правом.
- Диск должен быть совместимым со стандартом ISO9660.
- Текстовая информация, которая содержится в файлах, не воспроизводится на данном аппарате.
- Ниже приведено максимальное количество файлов и папок.

	Data Disc	USB
Максимальное количество файлов	512	999
Максимальное количество папок	255	255
Максимальное количество файлов в папке	511	255

■ Примечания по обращению с компакт-дисками

- Обращайтесь с диском аккуратно, чтобы не поцарапать его поверхность.



- Компакт-диски не изнашиваются в процессе воспроизведения, однако повреждение поверхности диска может неблагоприятно отразиться на воспроизведении.
- При выполнении надписей на той стороне диска, где расположена этикетка, обязательно используйте фломастер или подобный пишущий инструмент. Не используйте для этого шариковую ручку, карандаш или другой пишущий инструмент с твердым наконечником, поскольку это может привести к повреждению диска и неблагоприятно скажется на его воспроизведении.
- Не сгибайте диск.
- Если диск не используется, извлеките его из аппарата и положите в подходящий футляр.
- При извлечении и хранении диска будьте осторожны, чтобы не повредить его рабочую поверхность.

- Пыль и отпечатки пальцев на рабочей поверхности не приводят к повреждению компакт-диска, однако рабочая поверхность диска все равно должна оставаться чистой. Протирайте диск чистой, сухой тканью. Протирайте диск не круговыми движениями, а от центра к краям.

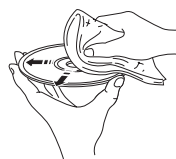

- Не пытайтесь очистить поверхность диска с использованием очистителей дисков любого типа, спреев для записи, антистатических спреев или жидкостей, а также любых других жидкостей на химической основе, поскольку это может привести к необратимому повреждению поверхности диска.
- Не подвергайте диски воздействию прямых солнечных лучей, высокой температуры или влажности в течение длительного времени, поскольку это может привести к деформации или другому повреждению диска.

Запрещено!



Воспроизведение компакт-дисков диаметром 8 см

Установите диск во внутреннюю углубленную часть лотка диска. Не располагайте обычный (диаметром 12 см) компакт-диск поверх компакт-диска диаметром 8 см.

ВОЗМОЖНЫЕ НЕИСПРАВНОСТИ И СПОСОБЫ ИХ УСТРАНЕНИЯ

Если в работе аппарата отмечаются неисправности, просмотрите следующие пункты. Возможно, неисправность без труда удастся устранить с помощью предложенных способов. Если устранить неисправность не удастся или если ее нет в столбце “Неисправность”, отсоедините кабель питания и обратитесь за помощью к авторизованному дилеру Yamaha или в сервисный центр.

Неисправность	Возможные причины	Способы устранения	См. стр.
Аппарат не включается.	Кабель питания не подсоединен к разъему AC IN на задней панели или розетке.	Вставьте кабель питания до конца.	8
Лоток диска закрывается не полностью.	Посторонний объект мешает полному закрытию лотка.	Внимательно осмотрите лоток диска и удалите посторонний объект.	—
Не удается начать воспроизведение диска.	Диск поврежден.	Внимательно осмотрите диск. При необходимости замените его.	—
	На лазерном звукоснимателе образовался конденсат.	Подождите 20-30 минут после ВКЛЮЧЕНИЯ аппарата, а затем попытайтесь воспроизвести диск.	—
	Диск загружен верхней стороной вниз.	Загрузите диск заново, стороной с этикеткой вверх.	9
	Диск загрязнен.	Очистите диск.	18
	Данный аппарат не поддерживает воспроизведение файлов в формате MP3 или WMA.	Замените диск на правильно записанный диск, который можно воспроизвести на данном аппарате.	17
	Диск CD-RW (перезаписываемый) записан неправильно.	Замените диск на правильно записанный диск, который можно воспроизвести на данном аппарате.	17
	Используется нестандартный диск, который не может быть воспроизведен на данном аппарате.	Замените диск на правильно записанный диск, который можно воспроизвести на данном аппарате.	17
Не удается начать воспроизведение USB.	Аппарат находится в режиме USB.	Нажмите кнопку CD/USB , чтобы переключить аппарат в режим диска.	5, 9
	Неправильно подключено устройство USB.	Заново подключите устройство USB.	8
	Данный аппарат не поддерживает воспроизведение файлов в формате MP3 или WMA.	Воспроизводите другой, правильно записанный файл, который можно воспроизвести на данном аппарате.	17
Воспроизведение задерживается или начинается не с того места.	Аппарат находится в режиме диска.	Нажмите кнопку CD/USB , чтобы переключить аппарат в режим USB.	5, 9
	Возможно, диск поцарапан или поврежден.	Внимательно осмотрите диск. При необходимости замените его.	18
Нет звука.	Неправильно подсоединен выходной кабель.	Правильно подсоедините кабели. Если проблема не устранена, это может быть связано с неисправностью кабелей.	7
	Неправильно работает усилитель.	С помощью регуляторов усилителя правильно укажите источник.	—
Не воспроизводится звук компонента, подсоединенного к гнездам DIGITAL OUT.	Включен режим PURE DIRECT.	Выключите режим PURE DIRECT. Можно также выполнить аналоговое соединение.	11

Неисправность	Возможные причины	Способы устранения	См. стр.
Звук “скачет”.	Аппарат подвергается воздействию вибраций или толчков.	Переместите аппарат в другое место.	—
	Диск загрязнен.	Очистите диск.	18
“Слышен жужжащий” звук.	Неправильно подсоединены кабели.	Надежно подсоедините аудиокабели. Если проблема не устранена, это может быть связано с неисправностью кабелей.	7
Шум от близкорасположенного тюнера.	Тюнер расположен слишком близко к аппарату.	Разместите тюнер и аппарат подальше друг от друга.	—
Из лотка диска доносится шум.	Диск может быть деформирован.	Замените диск.	—
Пульт ДУ работает ненадлежащим образом.	Пульт ДУ находится слишком далеко от аппарата или слишком сильно наклонен.	Можно осуществлять управление с помощью пульта ДУ при нахождении в пределах 6 м от аппарата и при наклоне пульта не более 30 градусов по отношению к оси между пультом и передней панелью.	6
	Прямые солнечные лучи или свет (от флуоресцентной лампы инверторного типа и т.д.) попадают на сенсор ДУ данного аппарата.	Измените положение аппарата.	—
	Слабый заряд батареек.	Замените обе батарейки.	6

ТЕХНИЧЕСКИЕ ХАРАКТЕРИСТИКИ

ЗВУКОВЫЕ ХАРАКТЕРИСТИКИ

- Частотная характеристика 2 Гц - 20 кГц, $\pm 0,5$ дБ
- Искажения и шумы (1 кГц).....0,002 % или менее
- Отношение сигнал/шум..... 110 дБ или более
- Динамический диапазон 100 дБ или более
- Выходное напряжение (1 кГц, 0 дБ)..... $2,0 \pm 0,3$ В

Характеристики лазерного диода

- Тип.....GaAlAs
- Длина волны 790 нм
- Выходное напряжение лазера..... $1,23 \mu\text{В}^*$ максимум

* Данное выходное напряжение измерено на расстоянии примерно 200 мм от поверхности линзы объектива на оптическом приемном блоке.

ОБЩИЙ РАЗДЕЛ

- Требования к питанию
 - Модели для США и Канады 120 В переменного тока, 60 Гц
 - Модель для Австралии 240 В переменного тока, 50 Гц
 - Модели для Великобритании и Европы 220-240 В переменного тока, 50 Гц
 - Модель для Азии и общая модель 110-120/220-240 В переменного тока, 50/60 Гц
 - Модель для Кореи 220 В переменного тока, 60 Гц
 - Модель для Китая 220 В переменного тока, 50 Гц
- Энергопотребление 16 Вт
- Габариты (Ш × В × Г)..... $435 \times 96 \times 300$ мм
- Вес..... 6,2 кг

Технические характеристики могут изменяться без предварительного уведомления.

Информация для пользователей по сбору и утилизации старой аппаратуры и Использованных батареек



Эти знаки на аппаратуре, упаковках и в сопроводительных документах указывают на то, что подержанные электрические и электронные приборы и батарейки не должны выбрасываться вместе с обычным домашним мусором.

Для правильной обработки, хранения и утилизации старой аппаратуры и использованных батареек пожалуйста сдавайте их в соответствующие сборные пункты, согласно вашему национальному законодательству и директив 2002/96/ЕС и 2006/66/ЕС.



При правильном отделении этих товаров и батареек, вы помогаете сохранять ценные ресурсы и предотвращать вредное влияние на здоровье людей и окружающую среду, которое может возникнуть из-за несоответствующего обращения с отходами.

За более подробной информацией о сборе и утилизации старых товаров и батареек пожалуйста обращайтесь в вашу локальную администрацию, в ваш приёмный пункт или в магазин где вы приобрели эти товары.



[Информация по утилизации в других странах за пределами Европейского Союза]

Эти знаки действительны только на территории Европейского Союза. Если вы хотите избавиться от этих предметов, пожалуйста обратитесь в вашу локальную администрацию или продавцу и спросите о правильном способе утилизации.

Pb

Обратите внимание на знак для батареек (два знака на задней стороне):

Этот знак может использоваться в комбинации со знаком указывающим о содержании химикалий. В этом случае это удовлетворяет требованиям установленными Директивой по использованию химикалий.

