

RX-V359

AV Receiver

Ampli-tuner audio-vidéo

OWNER'S MANUAL
MODE D'EMPLOI
BEDIENUNGSANLEITUNG
BRUKSANVISNING
MANUALE DI ISTRUZIONI
MANUAL DE INSTRUCCIONES

CAUTION: READ THIS BEFORE OPERATING YOUR UNIT.

- 1 To assure the finest performance, please read this manual carefully. Keep it in a safe place for future reference.
- 2 Install this sound system in a well ventilated, cool, dry, clean place – away from direct sunlight, heat sources, vibration, dust, moisture, and/or cold. Allow ventilation space of at least 30 cm on the top, 20 cm on the left and right, and 20 cm on the back of this unit.
- 3 Locate this unit away from other electrical appliances, motors, or transformers to avoid humming sounds.
- 4 Do not expose this unit to sudden temperature changes from cold to hot, and do not locate this unit in a environment with high humidity (i.e. a room with a humidifier) to prevent condensation inside this unit, which may cause an electrical shock, fire, damage to this unit, and/or personal injury.
- 5 Avoid installing this unit where foreign object may fall onto this unit and/or this unit may be exposed to liquid dripping or splashing. On the top of this unit, do not place:
 - Other components, as they may cause damage and/or discoloration on the surface of this unit.
 - Burning objects (i.e. candles), as they may cause fire, damage to this unit, and/or personal injury.
 - Containers with liquid in them, as they may fall and liquid may cause electrical shock to the user and/or damage to this unit.
- 6 Do not cover this unit with a newspaper, tablecloth, curtain, etc. in order not to obstruct heat radiation. If the temperature inside this unit rises, it may cause fire, damage to this unit, and/or personal injury.
- 7 Do not plug in this unit to a wall outlet until all connections are complete.
- 8 Do not operate this unit upside-down. It may overheat, possibly causing damage.
- 9 Do not use force on switches, knobs and/or cords.
- 10 When disconnecting the power cable from the wall outlet, grasp the plug; do not pull the cord.
- 11 Do not clean this unit with chemical solvents; this might damage the finish. Use a clean, dry cloth.
- 12 Only voltage specified on this unit must be used. Using this unit with a higher voltage than specified is dangerous and may cause fire, damage to this unit, and/or personal injury. YAMAHA will not be held responsible for any damage resulting from use of this unit with a voltage other than specified.
- 13 To prevent damage by lightning, keep the power cord and outdoor antennas disconnected from a wall outlet or the unit during a lightning storm.
- 14 Do not attempt to modify or fix this unit. Contact qualified YAMAHA service personnel when any service is needed. The cabinet should never be opened for any reasons.
- 15 When not planning to use this unit for long periods of time (i.e. vacation), disconnect the AC power plug from the wall outlet.
- 16 Install this unit near the AC outlet and where the AC power plug can be reached easily.
- 17 Be sure to read the “TROUBLESHOOTING” section on common operating errors before concluding that this unit is faulty.
- 18 Before moving this unit, press **STANDBY/ON** to set this unit in the standby mode, and disconnect the AC power plug from the wall outlet.

WARNING

TO REDUCE THE RISK OF FIRE OR ELECTRIC SHOCK, DO NOT EXPOSE THIS UNIT TO RAIN OR MOISTURE.

This unit is not disconnected from the AC power source as long as it is connected to the wall outlet, even if this unit itself is turned off by **STANDBY/ON**. This state is called the standby mode. In this state, this unit is designed to consume a very small quantity of power.

■ For U.K. customers

If the socket outlets in the home are not suitable for the plug supplied with this appliance, it should be cut off and an appropriate 3 pin plug fitted. For details, refer to the instructions described below.

Note

The plug severed from the mains lead must be destroyed, as a plug with bared flexible cord is hazardous if engaged in a live socket outlet.

■ Special Instructions for U.K. Model

IMPORTANT

THE WIRES IN MAINS LEAD ARE COLOURED IN ACCORDANCE WITH THE FOLLOWING CODE:

Blue: NEUTRAL

Brown: LIVE

As the colours of the wires in the mains lead of this apparatus may not correspond with the coloured markings identifying the terminals in your plug, proceed as follows:

The wire which is coloured BLUE must be connected to the terminal which is marked with the letter N or coloured BLACK. The wire which is coloured BROWN must be connected to the terminal which is marked with the letter L or coloured RED.

Making sure that neither core is connected to the earth terminal of the three pin plug.

CONTENTS

INTRODUCTION

FEATURES	2
GETTING STARTED	3
Supplied accessories	3
Installing batteries in the remote control	3
CONTROLS AND FUNCTIONS	4
Front panel	4
Remote control.....	6
Front panel display	8
Rear panel	9

PREPARATION

CONNECTIONS	10
Placing speakers.....	10
Connecting speakers	11
Information on jacks and cable plugs	13
Connecting video components.....	14
Connecting audio components.....	17
Connecting the FM and AM antennas	18
Connecting the power cable.....	19
Turning on the power.....	19
SETUP	20
Using BASIC MENU	20

BASIC OPERATION

PLAYBACK	23
Basic operations.....	23
Additional operations.....	25
SOUND FIELD PROGRAMS	30
Sound field program descriptions	31
RECORDING	34
FM/AM TUNING	35
Automatic tuning	35
Manual tuning	36
Automatic preset tuning.....	37
Manual preset tuning	38
Selecting preset stations.....	39
Exchanging preset stations	40
RADIO DATA SYSTEM TUNING	41
Selecting the Radio Data System program	41
Using the Radio Data System station network	42
Displaying the Radio Data System information	43

ADVANCED OPERATION

SET MENU	44
Using SET MENU	45
SOUND MENU	45
INPUT MENU	47
OPTION MENU	48

ADDITIONAL INFORMATION

TROUBLESHOOTING	49
RESETTING THE SYSTEM	53
GLOSSARY	54
Audio information	54
Sound field program information	55
Video information.....	55
SPECIFICATIONS	56

INTRODUCTION

PREPARATION

BASIC
OPERATION

ADVANCED
OPERATION

ADDITIONAL
INFORMATION

English

FEATURES

Built-in 5-channel power amplifier

- ◆ Minimum RMS output power
(0.9% THD, 1 kHz, 6 Ω)
Front: 100 W + 100 W
Center: 100 W
Surround: 100 W + 100 W

Decoders and DSP circuits

- ◆ Proprietary YAMAHA technology for the creation of multi-channel surround sound
- ◆ Dolby Digital decoder
- ◆ Dolby Pro Logic/Dolby Pro Logic II decoder
- ◆ DTS decoder
- ◆ Virtual CINEMA DSP
- ◆ SILENT CINEMA™

Sophisticated AM/FM tuner

- ◆ 40-station random and direct preset tuning
- ◆ Automatic preset tuning
- ◆ Preset station shifting capability (preset editing)

Other features

- ◆ 192-kHz/24-bit D/A converter
- ◆ 6 additional input jacks for discrete multi-channel input
- ◆ A SET MENU that allows you to optimize this unit to suit your individual audiovisual system
- ◆ Component video input/output capability (3 COMPONENT VIDEO INs and 1 MONITOR OUT)
- ◆ Optical and coaxial digital audio signal jacks
- ◆ Sleep timer
- ◆ Night listening mode
- ◆ Remote control

-  indicates a tip for your operation.
- Some operations can be performed by using either the buttons on the front panel or the ones on the remote control. In case the button names differ between the front panel and the remote control, the button name on the remote control is given in parentheses.
- This manual is printed prior to production. Design and specifications are subject to change in part as a result of improvements, etc. In case of differences between the manual and product, the product has priority.



Manufactured under license from Dolby Laboratories.
“Dolby”, “Pro Logic”, and the double-D symbol are trademarks of Dolby Laboratories.

SILENT™
CINEMA

“SILENT CINEMA” is a trademark of YAMAHA CORPORATION.



“DTS” and “DTS Digital Surround” are registered trademarks of Digital Theater Systems, Inc.

GETTING STARTED

Supplied accessories

Check that you received all of the following parts.

Remote control

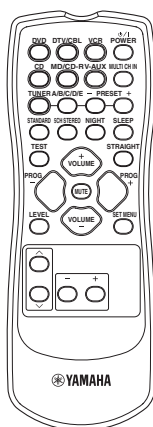

Batteries (2)
(AA, R06, UM-3)

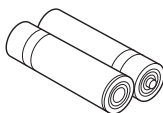

AM loop antenna



Indoor FM antenna

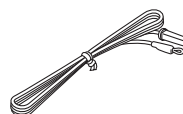

Installing batteries in the remote control

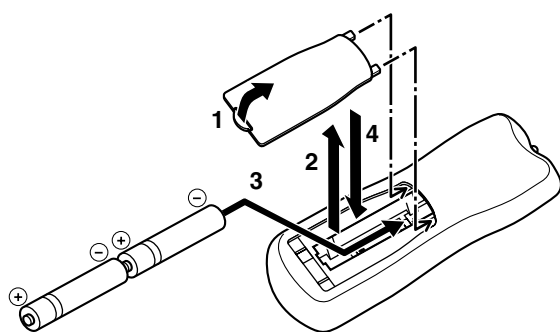

- 1** Press the tab of the battery compartment cover and pull it in the direction of the arrow to open the cover.
- 2** Remove the cover.
- 3** Insert the two supplied batteries (AA, R06, UM-3) according to the polarity markings (+ and -) on the inside of the battery compartment.
- 4** Put the cover back into place.

Notes

- Change all of the batteries if you notice a decrease in the operation range of the remote control.
- Do not use an old battery together with a new one.
- Do not use different types of batteries (such as alkaline and manganese batteries) together. Read the packaging carefully as these different types of batteries may have the same shape and color.
- If the batteries have leaked, dispose of them immediately. Avoid touching the leaked material or letting it come into contact with clothing, etc. Clean the battery compartment thoroughly before installing new batteries.
- Do not throw away batteries with general house waste; dispose of them correctly in accordance with your local regulations.

CONTROLS AND FUNCTIONS

Front panel

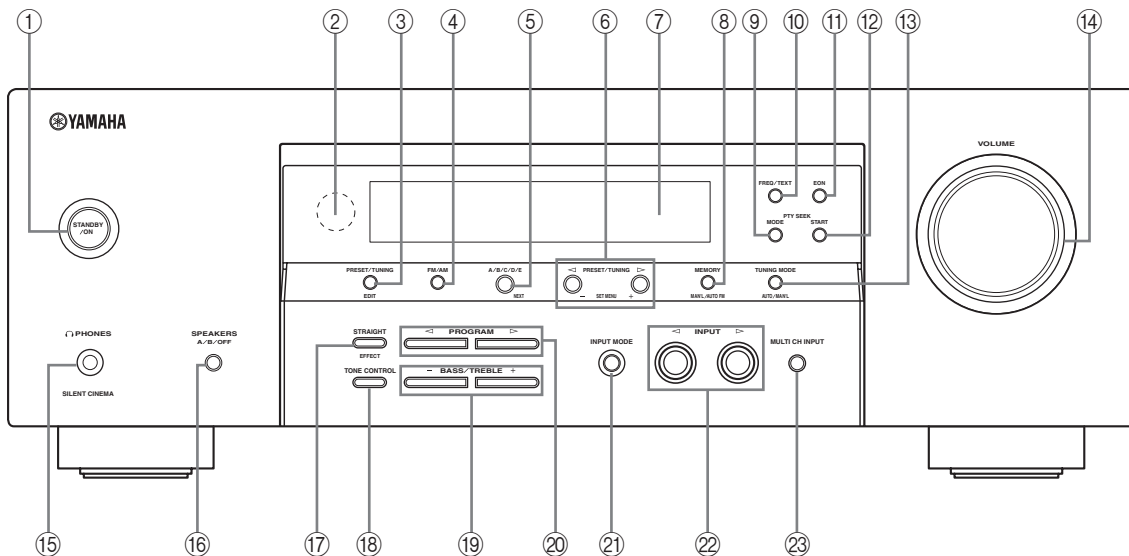

① STANDBY/ON

Turns on this unit or sets it to the standby mode.

Notes

- In the standby mode, this unit consumes a small amount of power in order to receive infrared-signals from the remote control.
- When you turn on this unit, there will be a 4 to 5-second delay before this unit can reproduce sound.

② Remote control sensor

Receives signals from the remote control.

③ PRESET/TUNING </>

- Switches the function of PRESET/TUNING </> between selecting preset station numbers and selecting the tuning frequency.
- Edits the assignments of present stations.

④ FM/AM

Switches the reception band between FM and AM.

⑤ A/B/C/D/E

Selects one of the 5 preset station groups (A to E) when “FM” or “AM” is selected as the input source.

⑥ PRESET/TUNING </>

- Selects one of the 8 preset station numbers (1 to 8) when “FM” or “AM” is selected as the input source. The colon (:) is displayed in the front panel display.
- Selects the tuning frequency when “FM” or “AM” is selected as the input source. The colon (:) is not displayed in the front panel display.

⑦ Front panel display

Shows information about the operational status of this unit.

⑧ MEMORY

Stores a preset station in the memory. Hold down this button for more than 3 seconds to start automatic preset tuning.

⑨ PTY SEEK MODE

Sets this unit in the PTY SEEK mode.

⑩ FREQ./TEXT

Switches the Radio Data System display between the PS mode, PTY mode, RT mode, CT mode (if the station offers the corresponding data services) and the frequency display.

⑪ EON

Selects a radio program type (NEWS, AFFAIRS, INFO, or SPORT) for automatic tuning.

⑫ PTY SEEK START

Starts searching for a station once the desired program type is selected in the PTY SEEK mode.

⑬ TUNING MODE

Switches between automatic tuning (the AUTO indicator is turned on) and manual tuning (the AUTO indicator is turned off).

⑭ VOLUME

Controls the output level of all audio channels.

Note

This does not affect the AUDIO OUT (REC) level.

⑮ PHONES jack

Outputs audio signals for private listening with headphones.

Notes

- When you connect headphones, no signals are output at the SUBWOOFER OUTPUT jack or at the SPEAKERS terminals.
- All Dolby Digital and DTS audio signals are mixed down to the left and right headphone channels.

⑯ SPEAKERS

Turns on or off the set of front speakers connected to the A and/or B terminals on the rear panel.

⑰ STRAIGHT

Turns the sound field programs off or on. When this unit is in the "STRAIGHT" mode, 2-channel or multi-channel input signals are output directly from their respective speakers without effect processing.

⑱ TONE CONTROL

Adjusts the bass/treble balance of the front left and right speakers in conjunction with BASS/TREBLE +/-.

⑲ BASS/TREBLE +/-

Adjusts the bass/treble balance of the front left and right speakers in conjunction with TONE CONTROL.

⑳ PROGRAM </>

Selects sound field programs.

㉑ INPUT MODE

Selects either digital or analog input signals exclusively or sets this unit to automatically detect the type of input signals and select the corresponding input signals when one component is connected via both digital and analog connections.

㉒ INPUT </>

Selects the desired input source.

㉓ MULTI CH INPUT

Selects the component connected to the MULTI CH INPUT jacks as the input source.

Note

The input source connected to the MULTI CH INPUT jacks takes priority over the source selected with INPUT </> on the front panel (or the input selector buttons on the remote control).

Remote control

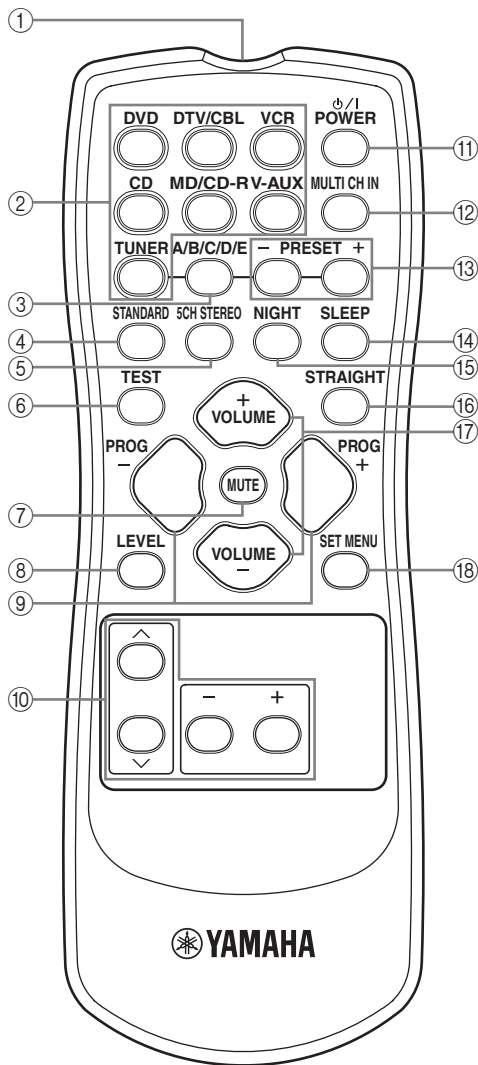

① Infrared signal transmitter

Outputs infrared control signals. Aim the transmitter at the component you want to operate.

② Input selector buttons

Select the input source.

③ A/B/C/D/E

Selects one of the 5 preset station groups (A to E) when “FM” or “AM” is selected as the input source.

④ STANDARD

Selects the built-in Dolby Pro Logic or Pro Logic II decoder.

⑤ 5CH STEREO

Selects the “5CH STEREO” sound field program.

⑥ TEST

Outputs the test tone to adjust the speaker levels.

⑦ MUTE

Mutes the audio output. Press again to restore the audio output to the previous volume level.

⑧ LEVEL

Selects the speaker channel to be adjusted.

⑨ PROG +/-

Selects sound field programs.

⑩ Multi control section

Selects and adjusts sound field program parameters or SET MENU items.

⑪ POWER

Turns on this unit or set it to the standby mode.

⑫ MULTI CH IN

Selects the component connected to the MULTI CH INPUT jacks as the input source when using an external decoder, etc.

⑬ PRESET +/-

Selects one of the 8 preset station numbers (1 to 8) when “FM” or “AM” is selected as the input source.

⑭ SLEEP

Sets the sleep timer.

⑮ NIGHT

Turns on or off the night listening mode.

⑩ STRAIGHT

Turns the sound field programs off or on. When this unit is in the "STRAIGHT" mode, 2-channel or multi-channel input signals are output directly from their respective speakers without effect processing.

⑪ VOLUME +/-

Controls the output level of all audio channels.

Note

This does not affect the AUDIO OUT (REC) level.

⑫ SET MENU

Enters "SET MENU".

■ Using the remote control

The remote control transmits a directional infrared ray. Be sure to aim the remote control directly at the remote control sensor on this unit during operation.

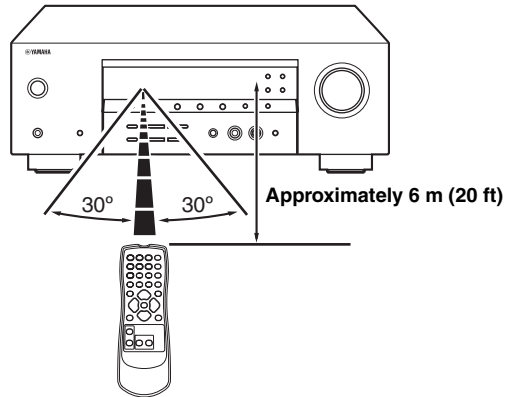
**Notes**

- Do not spill water or other liquids on the remote control.
- Do not drop the remote control.
- Do not leave or store the remote control in the following types of conditions:
 - places of high humidity, such as near a bath
 - places of high temperature, such as near a heater or stove
 - places of extremely low temperatures
 - dusty places

Front panel display

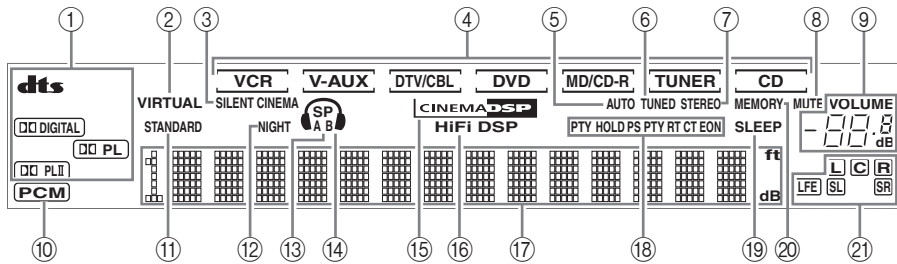

① Decoder indicators

The respective indicator lights up when any of the decoders of this unit function.

② VIRTUAL indicator

Lights up when Virtual CINEMA DSP is active.

③ SILENT CINEMA indicator

Lights up when headphones are connected and a sound field program is selected.

④ Input source indicators

A corresponding cursor lights up to show the currently selected input source.

⑤ AUTO indicator

Lights up when this unit is in the automatic tuning mode.

⑥ TUNED indicator

Lights up when this unit is tuned into a station.

⑦ STEREO indicator

Lights up when this unit is receiving a strong signal for an FM stereo broadcast while the AUTO indicator is lit.

⑧ MUTE indicator

Flashes while the MUTE function is on.

⑨ VOLUME level indicator

Indicates the current volume level.

⑩ PCM indicator

Lights up when this unit is reproducing PCM (Pulse Code Modulation) digital audio signals.

⑪ STANDARD indicator

Lights up when the "STANDARD" program is selected.

⑫ NIGHT indicator

Lights up when you select a night listening mode.

⑬ Speaker indicators

Light up according to the set of front speakers selected.

⑭ Headphones indicator

Lights up when headphones are connected.

⑮ CINEMA DSP indicator

Lights up when you select a CINEMA DSP program.

⑯ HiFi DSP indicator

Lights up when you select a HiFi DSP program.

⑰ Multi-information display

Shows the name of the current program and other information when adjusting or changing settings.

⑱ Radio Data System indicators (U.K. and Europe models only)

Lights up when the Radio Data System data is being received.

EON

Lights up when the EON data service is being received.

PTY HOLD

Lights up while searching for the Radio Data System stations in the PTY SEEK mode.

⑲ SLEEP indicator

Lights up while the sleep timer is on.

⑳ MEMORY indicator

Flashes to show that a station can be stored.

㉑ Input channel indicators

Indicate the channel components of the current digital input signal.

Rear panel

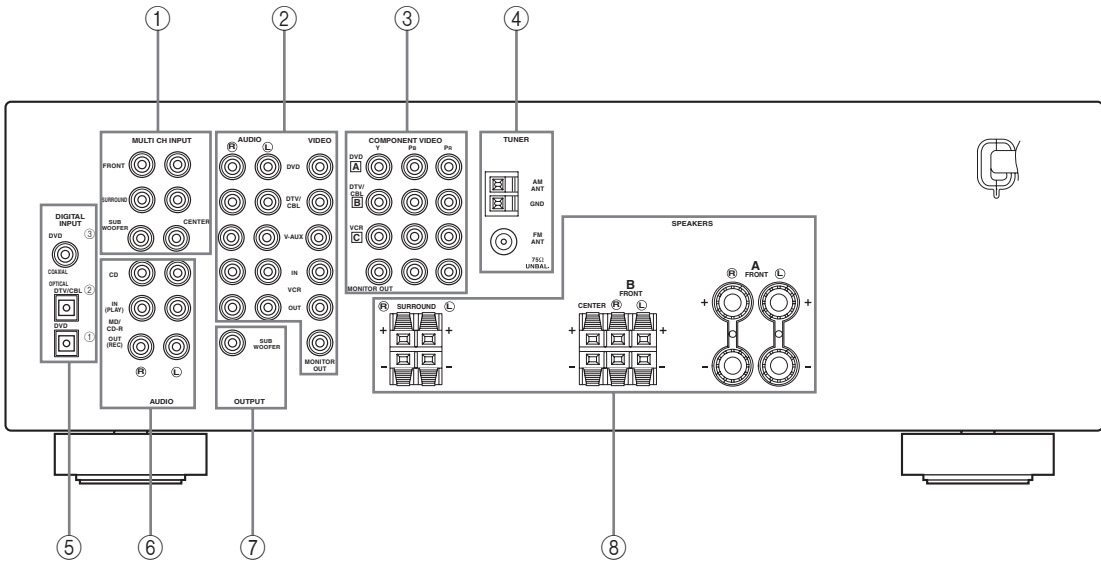

① **MULTI CH INPUT jacks**

See page 16 for connection information.

② **Video component jacks**

See page 14 for connection information.

③ **COMPONENT VIDEO jacks**

See page 16 for connection information.

④ **Antenna terminals**

See page 18 for connection information.

⑤ **DIGITAL INPUT jacks**

See pages 14 and 15 for connection information.

⑥ **Audio component jacks**

See page 17 for connection information.

⑦ **SUBWOOFER OUTPUT jack**

See page 12 for connection information.

⑧ **SPEAKERS terminals**

See page 11 for connection information.

CONNECTIONS

Placing speakers

The speaker layout below shows the standard ITU-R* speaker setting. You can use it to enjoy CINEMA DSP and multi-channel audio sources.

* ITU-R is the radio communication sector of the ITU (International Telecommunication Union).

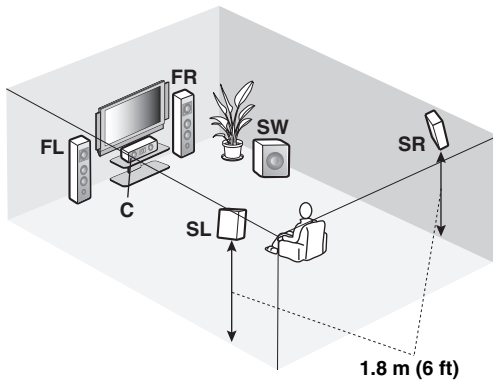
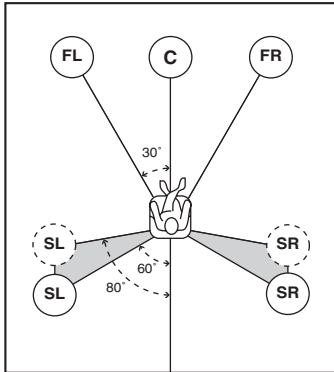

■ Front speakers (FL and FR)

The front speakers are used for the main source sound plus effect sounds. Place these speakers an equal distance from the ideal listening position. The distance of each speaker from each side of the video monitor should be the same.

■ Center speaker (C)

The center speaker is for the center channel sounds (dialog, vocals, etc.). If for some reason it is not practical to use a center speaker, you can do without it. Best results, however, are obtained with the full system. Place the center speaker centrally between the front speakers and as close to the monitor as possible, such as directly over or under it.

■ Surround speakers (SL and SR)

The surround speakers are used for effect and surround sounds. Place these speakers behind your listening position, facing slightly inwards, about 1.8 m (6 ft) above the floor.

■ Subwoofer (SW)

The use of a subwoofer, such as the YAMAHA Active Servo Processing Subwoofer System, is effective not only for reinforcing bass frequencies from any or all channels, but also for high fidelity reproduction of the LFE (low-frequency effect) channel included in Dolby Digital and DTS software. The position of the subwoofer is not so critical, because low bass sounds are not highly directional. But it is better to place the subwoofer near the front speakers. Turn it slightly toward the center of the room to reduce wall reflections.

Connecting speakers

Be sure to connect the left channel (L), right channel (R), “+” (red) and “-” (black) properly. If the connections are faulty, no sound will be heard from the speakers, and if the polarity of the speaker connections is incorrect, the sound will be unnatural and lack bass.

CAUTION

- Use speakers with the specified impedance shown on the rear panel of this unit.
- Before connecting the speakers, make sure that this unit is turned off.
- Do not let the bare speaker wires touch each other or do not let them touch any metal part of this unit. This could damage this unit and/or speakers.
- Use magnetically shielded speakers. If this type of speakers still creates the interference with the monitor, place the speakers away from the monitor.

■ Before connecting to the SPEAKERS terminal

A speaker cord is actually a pair of insulated cables running side by side. Cables are colored or shaped differently, perhaps with a stripe, groove or ridges. Connect the striped (grooved, etc.) cable to the “+” (red) terminals of this unit and your speaker. Connect the plain cable to the “-” (black) terminals.

Remove approximately 10 mm (3/8”) of insulation from the end of each speaker cable and then twist the bare wires of the cable together to prevent short circuits.

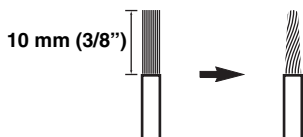

■ Connecting to the FRONT A SPEAKERS terminals

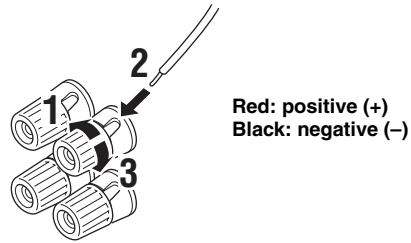

- 1 Loosen the knob.
- 2 Insert the bare end of the speaker wire into the hole on the terminal.
- 3 Tighten the knob to secure the wire.

Connecting the banana plug (except U.K., Europe, Korea and Asia models)

The banana plug is a single-pole electrical connector widely used to terminate speaker cables. First, tighten the knob and then insert the banana plug connector into the end of the corresponding terminal.

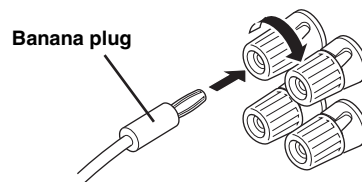

■ Connecting to the FRONT B, CENTER, and SURROUND SPEAKERS terminals

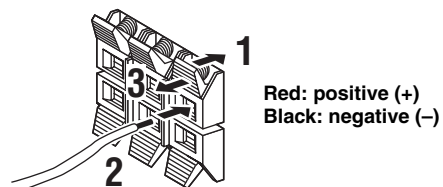

- 1 Press down the tab.
- 2 Insert the bare end of the speaker wire into the hole on the terminal.
- 3 Release the tab to secure the wire.

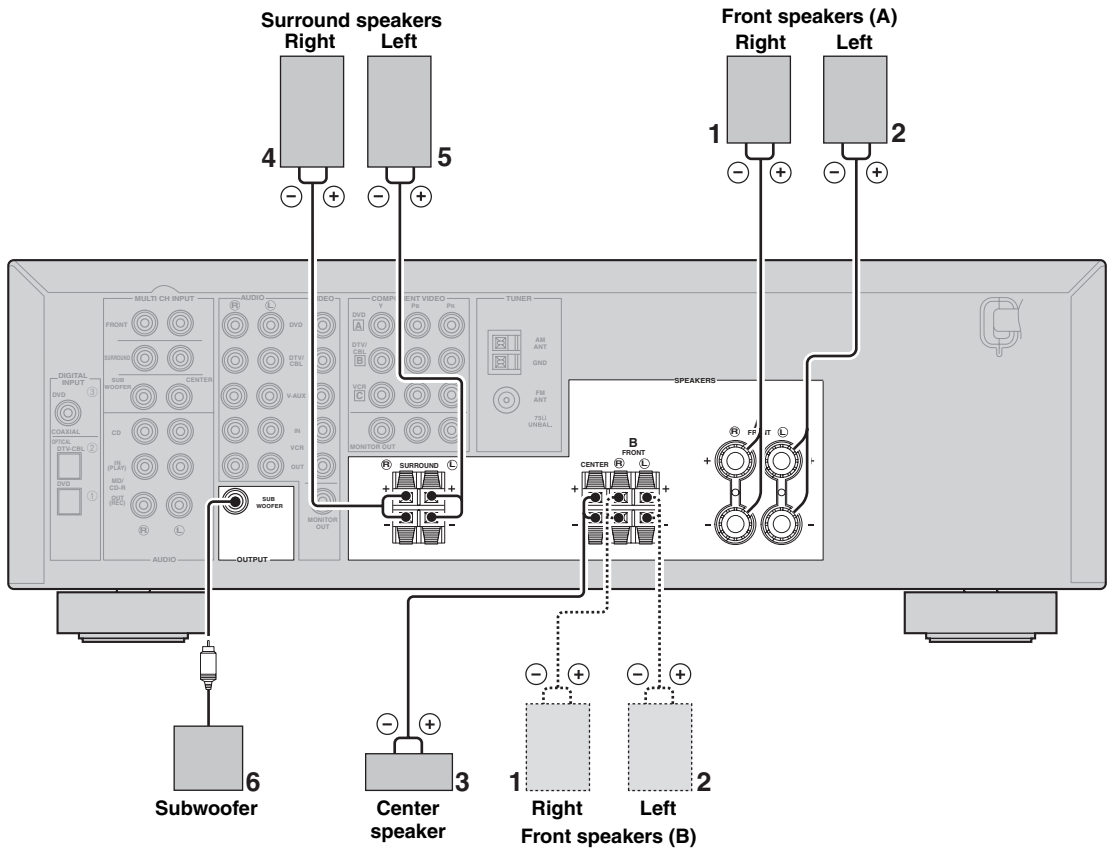

■ **FRONT terminals**

Connect one or two speaker systems (1, 2) to these terminals. If you use only one front speaker system, connect it to the FRONT A terminals.

■ **CENTER terminals**

Connect a center speaker (3) to these terminals.

■ **SURROUND terminals**

Connect surround speakers (4, 5) to these terminals.

■ **SUBWOOFER OUTPUT jack**

Connect a subwoofer with built-in amplifier (6) (such as the YAMAHA Active Servo Processing Subwoofer System) to this jack.

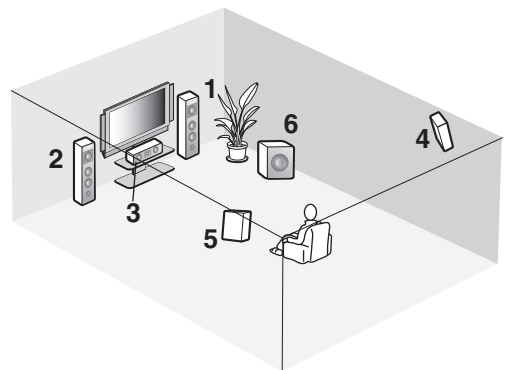

Speaker layout

Information on jacks and cable plugs

Audio jacks and cable plugs

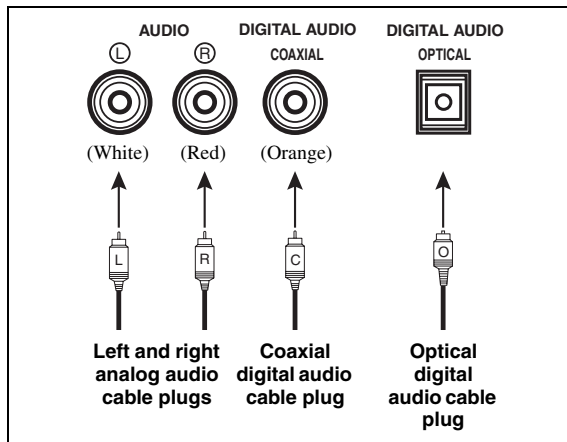

Video jacks and cable plugs

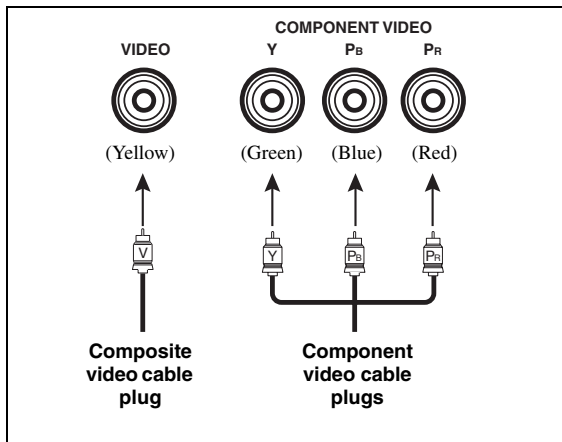

Audio jacks

This unit has three types of audio jacks (analog audio, digital audio coaxial, and digital audio optical). Connection depends on the availability of audio jacks on your other components.

AUDIO jacks

For conventional analog audio signals transmitted via left and right analog audio cables. Connect red plugs to the right jacks and white plugs to the left jacks.

DIGITAL AUDIO COAXIAL jacks

For digital audio signals transmitted via coaxial digital audio cables.

DIGITAL AUDIO OPTICAL jacks

For digital audio signals transmitted via optical digital audio cables.

Notes

- You can use the digital jacks to input PCM, Dolby Digital and DTS bitstreams. When you connect components to both the COAXIAL and OPTICAL jacks, priority is given to the signals input at the COAXIAL jack. All digital input jacks are compatible with 96 kHz sampling digital signals.
- This unit handles digital and analog signals independently. Thus audio signals input at the analog jacks are output only at the analog AUDIO OUT (REC) jacks.
- Pull out the cap from the optical jack before you connect the fiber optic cable. Do not discard the cap. When you are not using the optical jack, be sure to put the cap back in place. This cap protects the jack from dust.



Video jacks

This unit has two types of video jacks (composite video, and component video). Connection depends on the availability of input jacks on your video monitor.

VIDEO jacks

For conventional composite video signals transmitted via composite video cables.

COMPONENT VIDEO jacks

For component signals, separated into the luminance (Y) and chrominance (Pb, Pr) video signals transmitted on separate wires of component video cables.

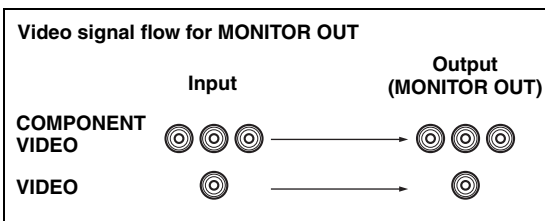

Connecting video components

■ Connecting a video monitor

Connect the video input jack of your video monitor to the MONITOR OUT jack.

■ Connecting a DVD player/cable TV/satellite tuner

Connect the coaxial digital audio signal output jack of your DVD player to the DIGITAL INPUT DVD COAXIAL jack and connect the video signal output jack of the component to the DVD VIDEO jack of this unit. Connect the optical digital audio signal output jack of your cable TV or satellite tuner to the DIGITAL INPUT DTV/CBL jack and connect the video signal output jack of the component to the DTV/CBL VIDEO jack of this unit.



- Use the AUDIO jacks of this unit for a video component which does not have optical digital output jack. To enjoy the surround sound, use the sound field program selector buttons on the remote control (see page 30).
- If your DVD player does not have a coaxial digital output jack but has an optical cable, connect the jack to the DIGITAL INPUT DVD OPTICAL.
- You can also connect a video monitor, DVD player, digital TV, and cable TV to this unit using the COMPONENT VIDEO connections (see page 16).

■ Connecting a DVD recorder/VCR

Connect the audio signal input jacks of your video component to the VCR AUDIO OUT jacks of this unit. Then connect the video signal input jack of the video component to the VCR VIDEO OUT jack of this unit for picture recording.

Connect the audio signal output jacks of your component to the VCR AUDIO IN jacks of this unit. Then connect the video signal output jack of the component to the VCR VIDEO IN jack of this unit to play a source from your recording component.

Notes

- Once you have connected a recording component to this unit, keep the component turned on while using this unit. If the power is turned off, this unit may distort the sound from other components.
- Be sure to connect your video source components in the same way you connect your video monitor to this unit. For example, if you connect your video monitor to this unit using a VIDEO connection, connect your video source components to this unit using the VIDEO connections.

■ Connecting another video component

Connect the video signal output jack of your component to the V-AUX VIDEO jack of this unit.

Connect the audio signal output jacks of the component to the V-AUX AUDIO jacks of this unit.

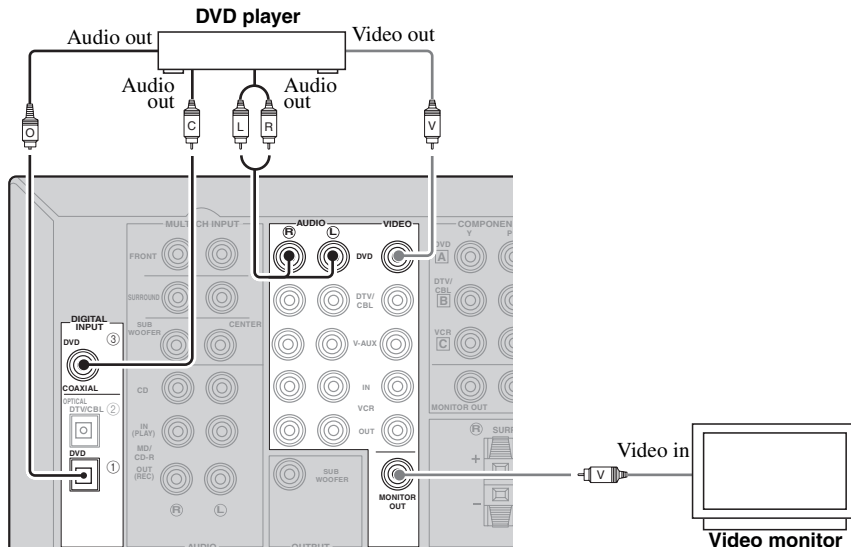

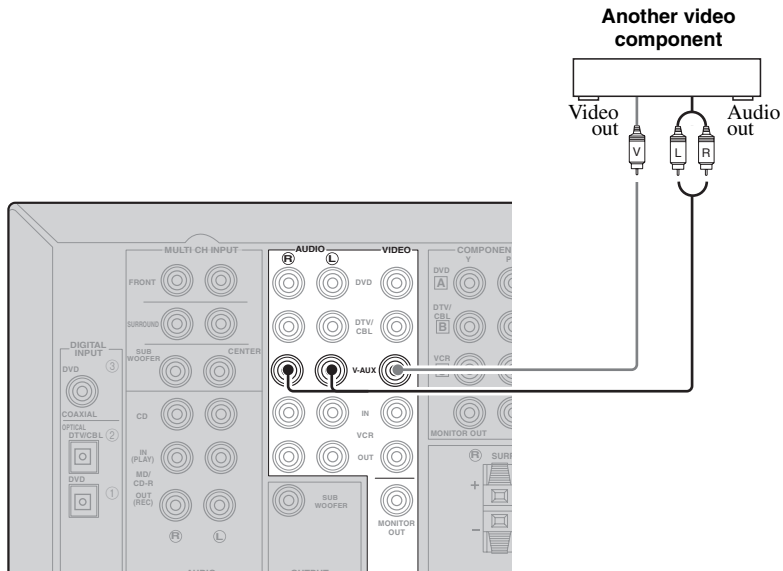
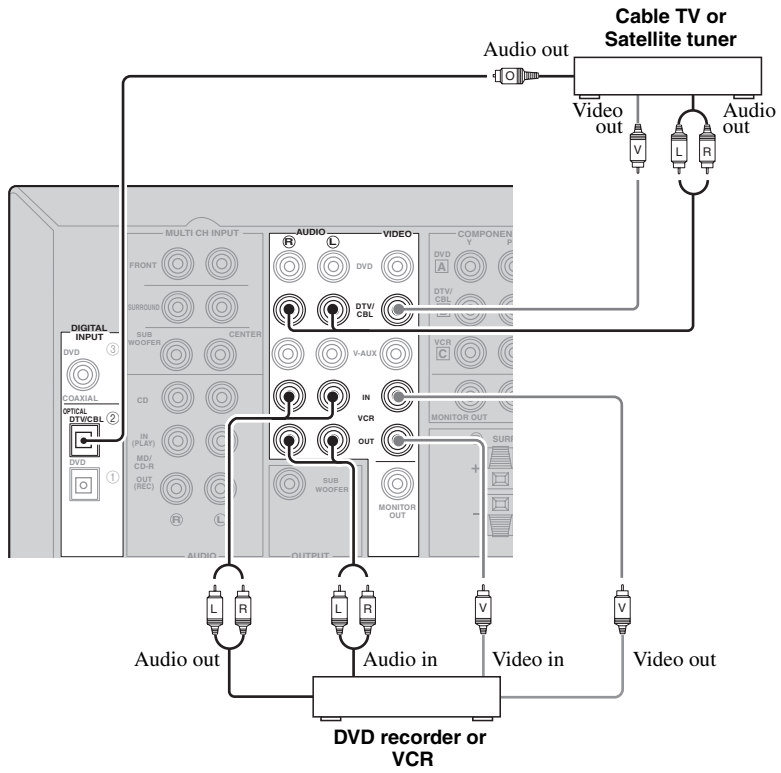

PREPARATION

English

■ Connecting to the COMPONENT VIDEO jacks

You can enjoy high-quality pictures by connecting your video monitor and video source components to this unit using COMPONENT VIDEO connections.

Note

Be sure to connect your video source components in the same way you connect your video monitor to this unit. For example, if you connect your video monitor to this unit using a COMPONENT VIDEO connection, connect your video source components to this unit using the COMPONENT VIDEO connection.

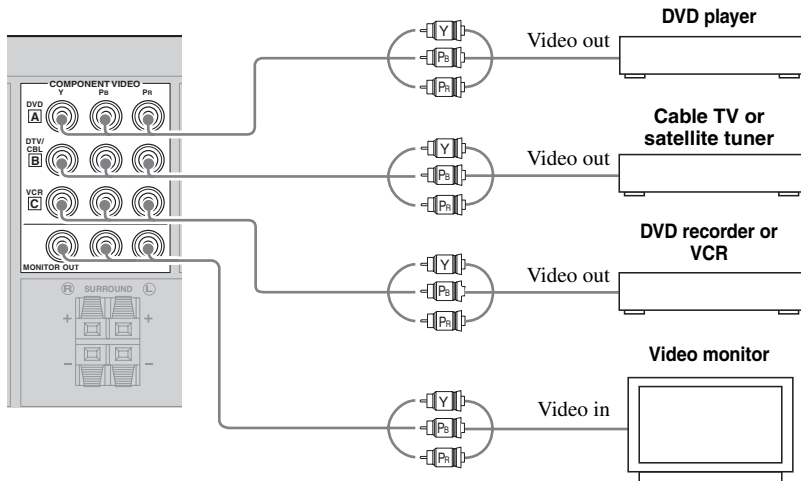

■ Connecting to the MULTI CH INPUT jacks

This unit is equipped with 6 additional input jacks (FRONT L/R, CENTER, SURROUND L/R and SUBWOOFER) for discrete multi-channel input from a multi-format player, external decoder or sound processor. Connect the output jacks on your multi-format player or external decoder to the MULTI CH INPUT jacks. Be sure to match the left and right output jacks to the left and right input jacks for the front and surround channels.

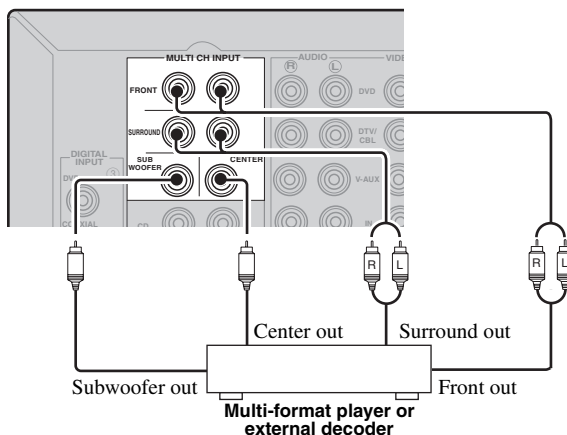

Notes

- When you select the component connected to the MULTI CH INPUT jacks as the input source (see page 25), this unit automatically turns off the digital sound field processor, and you cannot select sound field programs.
- This unit does not redirect signals input at the MULTI CH INPUT jacks to accommodate for missing speakers. We recommend that you connect a 5.1-channel speaker system before using this feature.
- When headphones are used, signals are output only from the front left and right channels.

Connecting audio components

■ Connecting a CD player

Connect the output jacks of your CD player to the CD jacks of this unit.



To make a digital connection to a CD player, select the corresponding setting for DIGITAL INPUT jacks in "INPUT ASSIGN" (see page 47).

■ Connecting a CD recorder/MD recorder

Connect the input jacks of your CD recorder or MD recorder to the MD/CD-R OUT (REC) jacks.

Connect the output jacks of your CD recorder or MD recorder to the MD/CD-R IN (PLAY) jacks to play a source from your recording component.

Note

Once you have connected a recording component to this unit, keep the component turned on while using this unit. If the component is turned off, this unit may distort the sound from other components.

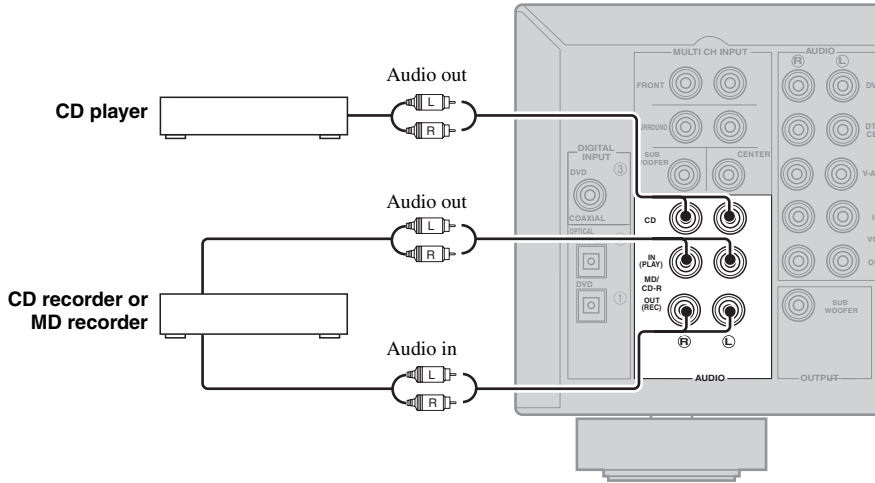

Connecting the FM and AM antennas

Both FM and AM indoor antennas are supplied with this unit. In general, these antennas should provide sufficient signal strength. Connect each antenna correctly to the designated terminals.

Notes

- The AM loop antenna should be placed away from this unit.
- A properly installed outdoor antenna provides clearer reception than an indoor one. If you experience poor reception quality, install an outdoor antenna. Consult the nearest authorized YAMAHA dealer or service center about outdoor antennas.
- The AM loop antenna should always be connected, even if an outdoor AM antenna is connected to this unit.

Outdoor AM antenna

Use a 5 to 10 m (16 to 32 ft) of vinyl-covered wire extended outdoors from a window.

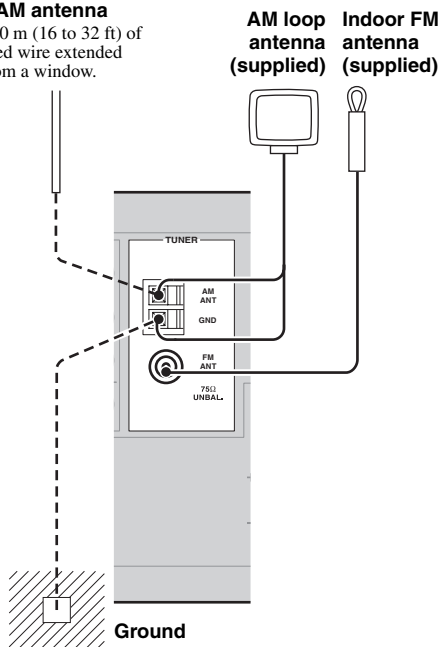

For maximum safety and minimum interference, connect the antenna GND terminal to a good earth ground. A good earth ground is a metal stake driven into moist earth.

■ Connecting the AM loop antenna

1 Set up the AM loop antenna.

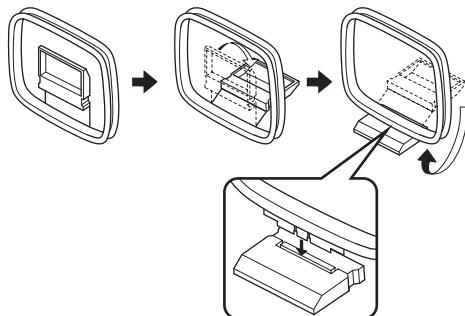

2 Press down the tab of the AM ANT terminal.



3 Insert the one of the AM loop antenna lead wires into the AM ANT terminal.

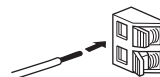

4 Release the tab back to secure the wire.



5 Repeat steps 2 through 4 to connect the other lead wire to the GND terminal.

Once you have properly connected the AM loop antenna to this unit, orient the AM loop antenna for the best reception when you tune into AM stations.



Connecting the power cable

Once all connections are complete, plug the power cable into the AC wall outlet.

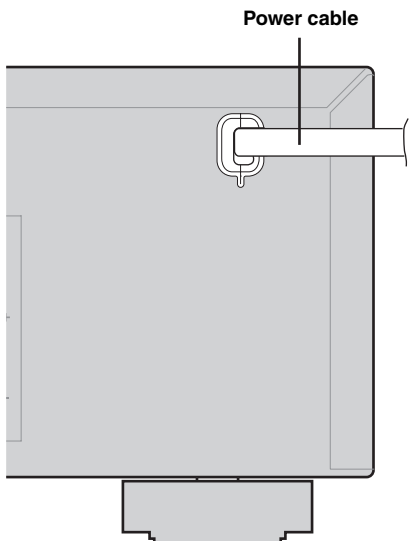

Turning on the power

When all connections are complete, turn on this unit.

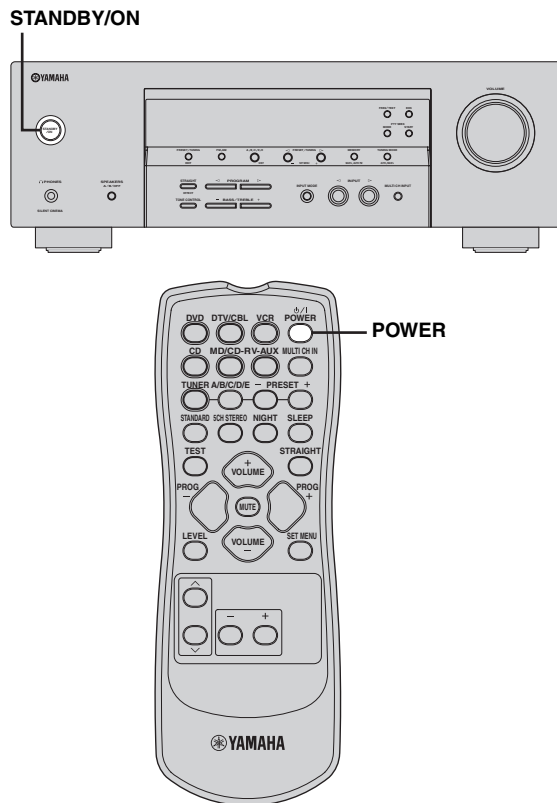

PREPARATION

Press **STANDBY/ON** on the front panel (or **POWER** on the remote control) to turn on this unit.



Front panel

or



Remote control

Press **STANDBY/ON** on the front panel (or **POWER** on the remote control) again to set this unit to the standby mode.

Memory back-up

The memory back-up circuit prevents the stored data from being lost even if this unit is in the standby mode. However, the stored data will be lost in case the power cable is disconnected from the AC wall outlet or if the power supply is cut off for more than one week.

English

SETUP

The “BASIC MENU” feature is a useful way to set up your system quickly and with minimal effort.



- If you wish to configure this unit manually using more precise adjustments, use the detailed parameters in “SOUND MENU” (see page 45).
- Altering any parameters in “SETUP” resets all parameters manually adjusted in “SOUND MENU” (see page 45).
- Initial settings are indicated in bold under each parameter.

Using BASIC MENU

Note

Before you begin:

- Press SPEAKERS on the front panel repeatedly to select the front speakers you want to use.
- Make sure you disconnect your headphones from this unit.

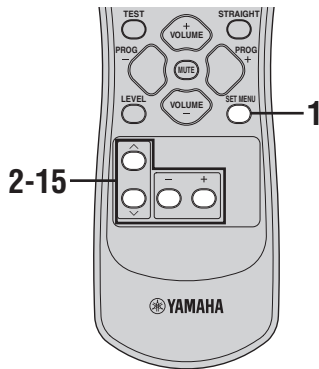

1 Press SET MENU.



“BASIC MENU” appears in the front panel display. If the front panel display shows anything other than “BASIC MENU”, press SET MENU repeatedly until “BASIC MENU” appears.

2 Press + to enter “BASIC MENU”.



“1 SETUP” appears in the front panel display.

3 Press + to enter “1 SETUP”.



“ROOM” appears in the front panel display.

4 Press +/- to select the desired setting.

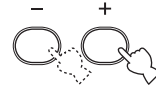

Select the size of the room where you have installed your speakers. In general, the room sizes are defined as follows:

Choices: **S, M, L**

[U.S.A. and Canada models]

S (small) 16 x 13 ft, 200 ft² (4.8 x 4.0 m, 20 m²)

M (medium) 20 x 16 ft, 300 ft² (6.3 x 5.0 m, 30 m²)

L (large) 26 x 19 ft, 450 ft² (7.9 x 5.8 m, 45 m²)

[Other models]

S (small) 3.6 x 2.8 m, 10 m²

M (medium) 4.8 x 4.0 m, 20 m²

L (large) 6.3 x 5.0 m, 30 m²

5 Press √ to enter “SUBWOOFER” and then press +/- to select the desired setting.



Choices: **YES, NONE**

- Select “YES” if you have a subwoofer in your system.
- Select “NONE” if you do not have a subwoofer in your system.

6 Press \checkmark to confirm your selection and then press +/- to select the number of speakers connected to this unit.



Choice	Display	Speakers
2spk		Front L/R
3spk		Front L/R, Center
4spk		Front L/R, Surround L/R
5spk		Front L/R, Center, Surround L/R

7 Press \checkmark to confirm your selection.



">SET CANCEL" appears in front panel display.

8 Press +/- to select the desired setting.

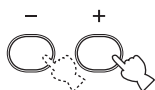

Choices: **SET**, CANCEL

- Select "SET" to apply the settings you made.
- Select "CANCEL" to cancel the setup procedure without making any changes.



You can also press SET MENU repeatedly to cancel the setup procedure.

9 Press \checkmark to confirm your selection.



If you selected "SET" in the previous step, you will hear a test tone from each speaker in turn.

"CHECK:TestTone" appears in the front panel display for a few seconds and then "CHECK OK?" appears in the front panel display.



The indicator of the speaker currently outputting the test tone flashes in the front panel display.

10 Press +/- to select the desired setting.

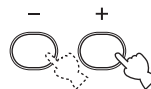

Choices: **YES**, NO

- Select "YES" to complete the setup procedure if the test tone levels from each speaker were satisfactory.
- Select "NO" to proceed to the speaker level adjustment menu to balance the output level of each speaker.

11 Press \checkmark to confirm your selection.



- If you selected "YES" in the previous step, the setup procedure is completed and the display returns to the "BASIC MENU".
- If you selected "NO" in the previous step, the speaker level adjustment display appears in the front panel display.

12 Press +/- to adjust the balance between the front left and right speakers.

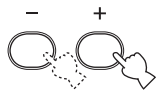

13 Press ∨ / ∧ to select a speaker and then +/- to adjust the balance.

Press + to increase the value.
Press - to decrease the value.

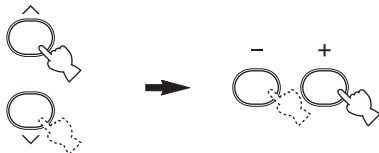

- Select “C” to adjust the balance between the front left and center speakers.
- Select “SL” to adjust the balance between the front left and surround left speakers.
- Select “SR” to adjust the balance between the surround left and surround right speakers.
- Select “SWFR” to adjust the balance between the front left speaker and the subwoofer.

14 To confirm the settings, press ∨ / ∧ repeatedly until “2 SP LEVEL” appears in the front panel display.

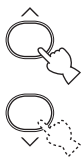

15 Press ∨ repeatedly until the menu disappears.



PLAYBACK

CAUTION

Extreme caution should be exercised when you play back CDs encoded in DTS. If you play back a CD encoded in DTS on a DTS-incompatible CD player, you will only hear some unwanted noise that may damage your speakers. Check whether your CD player supports CDs encoded in DTS. Also, check the sound output level of your CD player before you play back a CD encoded in DTS.

Basic operations

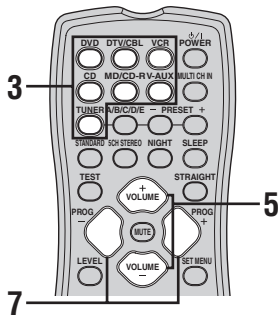
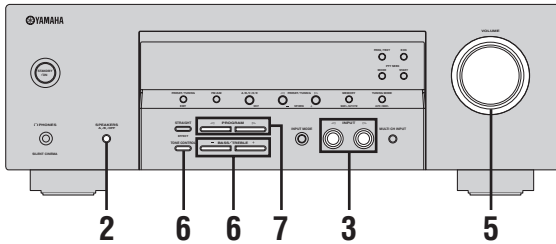

1 Turn on the video monitor connected to this unit.

2 Press **SPEAKERS** on the front panel repeatedly to select the front speakers you want to use.

The respective speaker indicators lights up in the front panel display.

SPEAKERS
A/B/OFF



3 Press **INPUT** $\triangleleft/\triangleright$ on the front panel repeatedly (or press one of the input selector buttons on the remote control) to select the desired input source.

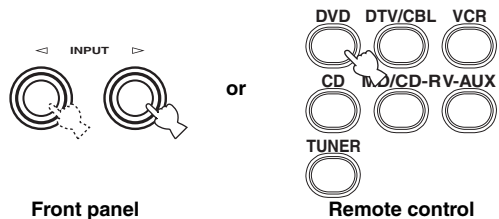

Front panel

Remote control

The name of the currently selected input source appears in the front panel display for a few seconds.

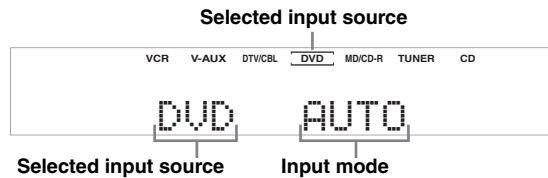

Selected input source

Input mode

Note

If you are to select an input source connected via digital connections, set "INPUT MODE" to "AUTO" or "DTS" (see page 26).

4 Start playback on the selected component or select a broadcast station.

- When a multi-channel signal (Dolby Digital or DTS) is input digitally, this unit decodes the signal and reproduces surround sound.
- Refer to the operating instructions for the source component.
- See page 35 for details about FM/AM tuning instructions.

- 5 Rotate VOLUME on the front panel (or press VOLUME +/- on the remote control) to adjust the volume to the desired output level.**

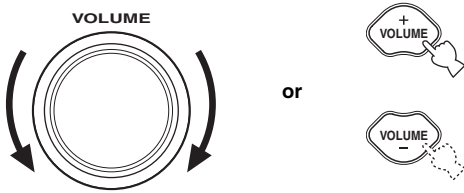

Note

If you connected a recording component to the VCR OUT, or MD/CD-R OUT (REC) jacks, and you notice distortion or low volume during playback from other components, try turning on the recording component.

- 6 Press TONE CONTROL on the front panel repeatedly to select “BASS” or “TREBLE” and then press BASS/TREBLE +/- to adjust the corresponding frequency response level.**



- Select “BASS” to adjust the low-frequency response.
- Select “TREBLE” to adjust the high-frequency response.

Notes

- Speaker and headphone adjustments are stored independently.
- When “TONE BYPASS” (see page 47) is set to “AUTO”, and “BASS” and “TREBLE” are set to 0 dB, audio output automatically bypasses the tone control circuitry of this unit.
- If you increase or decrease the high-frequency or low-frequency sound to an extreme level, the tonal quality of the surround speakers may not match that of the front left and right speakers.
- TONE CONTROL is not effective when the component connected to the MULTI CH INPUT jacks is selected as the input source (see page 25).

- 7 Press PROGRAM </> on the front panel (or press PROG +/- on the remote control) repeatedly to select the desired sound field program.**

The name of the selected sound field program appears in the front panel display.

See page 31 for details about sound field programs.

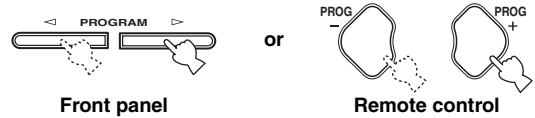

Front panel

Remote control

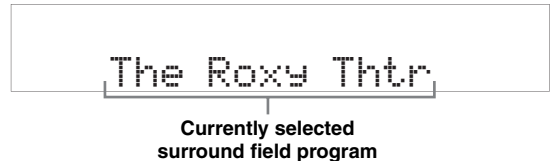

Notes

- Choose a sound field program based on your listening preference, not merely on the name of the program.
- When you select an input source, this unit automatically selects the last sound field program used with the corresponding input source.
- Sound field programs cannot be selected when the component connected to the MULTI CH INPUT jacks is selected as the input source (see page 25).
- When sampling frequencies higher than 48 kHz are input, this unit is automatically set to the “STEREO” mode.
- To display information about the currently selected input source in the front panel display, see page 28 for details.

Additional operations

■ Listening with headphones using SILENT CINEMA

SILENT CINEMA allows you to enjoy multi-channel music or movie sound, including Dolby Digital and DTS sources, through ordinary headphones. SILENT CINEMA activates automatically whenever you connect headphones to the PHONES jack while listening to CINEMA DSP or HiFi DSP sound field programs (see page 31). When activated, the SILENT CINEMA indicator lights up in the front panel display.

Notes

- SILENT CINEMA does not activate when the component connected to the MULTI CH INPUT jacks is selected as the input source.
- SILENT CINEMA is not effective when “2CH STEREO” (see page 31) is selected or when this unit is in the “STRAIGHT” mode (see page 33).
- The sound from the LFE channel will be mixed and output from the headphones.

■ Muting the audio output

Press **MUTE** on the remote control to mute the audio output.

Press **MUTE** again to resume the audio output.



- You can also rotate **VOLUME** on the front panel or **VOLUME +/-** on the remote control to resume the audio output.
- You can adjust the muting level by using “AUDIO MUTE” in “OPTION MENU” (see page 48).
- The **MUTE** indicator flashes in the front panel display when the audio output is muted and disappears from the front panel display when the audio output is resumed.

Note

If you change the input source or the sound field program while the audio output is being muted, this unit resumes the audio output.

■ Selecting the MULTI CH INPUT component as the input source

Use this feature to select the component connected to the MULTI CH INPUT jacks (see page 16) as the input source.

Press **MULTI CH INPUT** on the front panel (or **MULTI CH IN** on the remote control) so that “MULTI CH INPUT” appears in the front panel display.

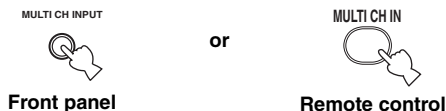

Note

When “MULTI CH INPUT” is shown in the front panel display, no other source can be played. To select another input source with **INPUT </>** on the front panel (or one of the input selector buttons on the remote control), press **MULTI CH INPUT** (or **MULTI CH IN** on the remote control) so that “MULTI CH INPUT” disappears from the front panel display.

■ Using the night listening mode

The night listening mode is designed to improve listenability at lower volumes or at night.

Press **NIGHT** on the remote control to select “NIGHT ON”.



When a night listening mode is selected, the **NIGHT** indicator lights up in the front panel display.

Notes

- You can use the night listening mode with any of the sound field programs.
- The night listening mode may vary in effectiveness depending on the input source and the surround sound settings you use.

■ Selecting the input modes

This unit comes with a variety of input jacks. Do the following to select the type of input signals you want to use.



- We recommend setting “INPUT MODE” to “AUTO” in most cases.
- You can adjust the default input mode of this unit by using the “INPUT MODE” parameter in “INPUT MENU” (see page 47).

Notes

- To play DTS-encoded CDs when using a digital audio connection, be sure to set “INPUT MODE” to “DTS”.
- Depending on the player, DTS decoding may not be performed correctly even if you make a digital connection between this unit and the player.

1 Press INPUT ◀/▶ on the front panel to select the desired input source.

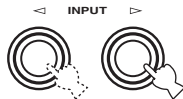

2 Press INPUT MODE on the front panel repeatedly to select the desired input mode.

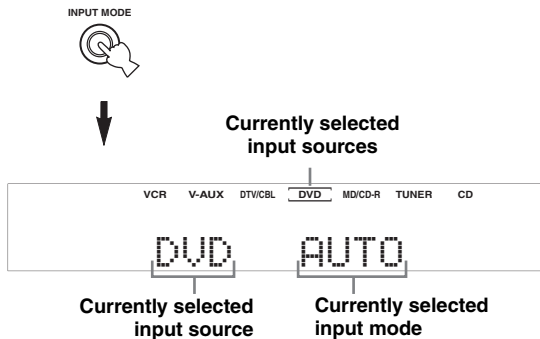

AUTO	Automatically selects input signals in the following order: 1) Digital signals 2) Analog signals
DTS	Selects only digital signals encoded in DTS. If no DTS signals are input, no sound is output.
ANALOG	Selects only analog signals. If no analog signals are input, no sound is output.

Note

When “INPUT MODE” is set to “AUTO”, this unit automatically switches to the appropriate decoder if a Dolby Digital or DTS signal is detected.

■ Adjusting speaker levels during playback

You can adjust the output level of each speaker while listening to a music source. This is also possible when playing sources input at the MULTI CH INPUT jacks.

1 Press LEVEL repeatedly to select the speaker you want to adjust.



- Select “FRONT L” to adjust the front left speaker output level.
- Select “CENTER” to adjust the center speaker output level.
- Select “FRONT R” to adjust the front right speaker output level.
- Select “SUR. R” to adjust the surround right speaker output level.
- Select “SUR. L” to adjust the surround left speaker output level.
- Select “SWFR” to adjust the subwoofer output level.



Once you press LEVEL on the remote control, you can also select the speaker by pressing ^ / v.

2 Press +/- on the remote control to adjust the speaker output level.

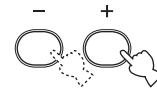

The control range is from +10 dB to -10 dB for the center and surround speakers, and from 0 dB to -20 dB for the front speakers and subwoofer.

Notes

- This operation will override the level adjustments made in “SETUP” (see page 20).
- You cannot adjust speaker levels if “SPEAKER SET” in “SOUND MENU” (see page 45) is set to “NONE”.
- You cannot adjust the subwoofer level if “BASS” in “SPEAKER SET” (see page 45) in the set menu is set to “FRNT”.
- If you use LEVEL to adjust speaker levels, the speaker levels you previously set with the test tone will also change.
- If you select “SETUP” (see page 20) and then select “SET”, speaker levels change in response to any changes you make in “SETUP”.

■ Using the test tone

Use the test tone to set speaker levels so that the volume from each speaker is identical when heard from your listening position. This is also possible when playing sources input at the MULTI CH INPUT jacks.

1 Press TEST.

The unit will output a test tone.



2 Press \wedge / \vee repeatedly to select a speaker to adjust.

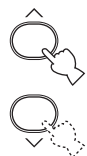

- Select “TEST LEFT” to adjust the front left speaker output level.
- Select “TEST CENTER” to adjust the center speaker output level.
- Select “TEST RIGHT” to adjust the front right speaker output level.
- Select “TEST SUR.R” to adjust the surround right speaker output level.
- Select “TEST SUR.L” to adjust the surround left speaker output level.
- Select “TEST SUBWOOFER” to adjust the subwoofer output level.

3 Press +/- on the remote control to adjust the speaker output level.

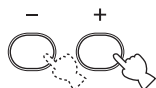

The control range is from +10 dB to -10 dB for the center and surround speakers, and from 0 dB to -20 dB for the front speakers and subwoofer.

4 Press TEST on the remote control when you have completed your adjustment.

The test tone halts.



Notes

- You cannot use the test tone if headphones are connected to the PHONES jack. Remove the headphones from the PHONES jack.
- This operation will override the level adjustments made in “SETUP” (see page 20).
- You cannot adjust speaker levels if “SPEAKER SET” in “SOUND MENU” (see page 45) is set to “NONE”.
- You cannot adjust the subwoofer level if “BASS” in “SPEAKER SET” (see page 45) in the set menu is set to “FRNT”.
- If you use TEST to adjust speaker levels, the speaker levels you previously adjust during playback will also change.
- If you select “SETUP” (see page 20) and then select “SET”, speaker levels change in response to any changes you make in “SETUP”.



Depending on the source, the speaker levels set with the test tone may not be to your liking. In this case, adjust the speaker levels while listening to the source.

■ Displaying information about the input source

You can display the format, sampling frequency, channel and bit rate of the current input signal.

1 Press one of the input selector buttons on the remote control to select the desired input source.

2 Press STRAIGHT to select “STRAIGHT”.



3 Press \wedge / \vee to display the following information about the input source.



FORMAT

Signal format display. When this unit cannot detect a digital signal, it automatically switches to analog input.

Display status:

Analog, Digital, Dolby Digital, DTS, PCM, Unknown Digital

Note

“Unknown Digital” appears when this unit detects any undecodable digital signal.

CHANNEL

Number of source channels in the input signal (front/surround/LFE). For example, a multi-channel soundtrack with 3 front channels, 2 surround channels and LFE, is displayed as “3/2/LFE”.

SAMPLING

Sampling frequency.

Display status: 32kHz, 44.1kHz, 48kHz, 64kHz, 88.2kHz, 96kHz

BITRATE

Bit rate.



When you are displaying information about the input source, this unit is in the “STRAIGHT” mode (see page 33). To turn back the sound field program on, press STRAIGHT again.

■ Using the sleep timer

Use this feature to automatically set this unit to the standby mode after a certain amount of time. The sleep timer is useful when you are going to sleep while this unit is playing or recording a source.

Press SLEEP on the remote control repeatedly to set the amount of time.

Each time you press SLEEP, the front panel display changes as shown below.

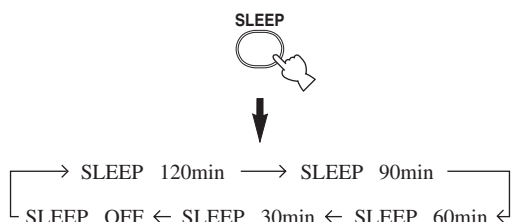

The SLEEP indicator flashes while you are switching the amount of time for the sleep timer. Once the sleep timer is set, the SLEEP indicator lights up in the front panel display, and the display returns to the selected sound field program.



To cancel the sleep timer, press SLEEP on the remote control repeatedly until "SLEEP OFF" appears in the front panel display.

The SLEEP indicator turns off and "SLEEP OFF" disappears after a few seconds.



The sleep timer setting can also be canceled by pressing STANDBY/ON on the front panel (or POWER on the remote control) to set this unit to the standby mode.

■ Playing video sources in the background

You can combine a video image from a video source with sound from an audio source. For example, you can enjoy listening to classical music while viewing beautiful scenery from the video source on the video monitor.

Press the input selector buttons on the remote control to select a video source and then an audio source.

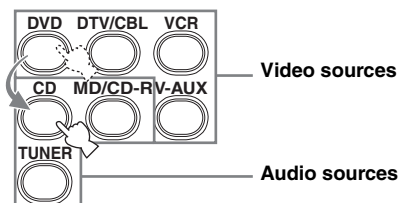

Note

If you want to enjoy an audio source input at the MULTI CH INPUT jacks together with a video source, first select the video source and then press MULTI CH INPUT on the front panel (or MULTI CH IN on the remote control) to select the component connected to the MULTI CH INPUT jacks as the input source (see page 25).

SOUND FIELD PROGRAMS

This unit is equipped with a variety of precise digital decoders that allow you to enjoy multi-channel playback from almost any stereo or multi-channel sound source. This unit is also equipped with a YAMAHA digital sound field processing (DSP) chip containing several sound field programs which you can use to enhance your playback experience.

Notes

- Choose a sound field program based on your listening preference, not merely on the name of the program.
- When you select an input source, this unit automatically selects the last sound field program used with the corresponding input source.
- Sound field programs cannot be selected when the component connected to the MULTI CH INPUT jacks is selected as the input source (see page 25).
- When sampling frequencies higher than 48 kHz are input, this unit is automatically set to the “STEREO” mode.

■ Front panel operations

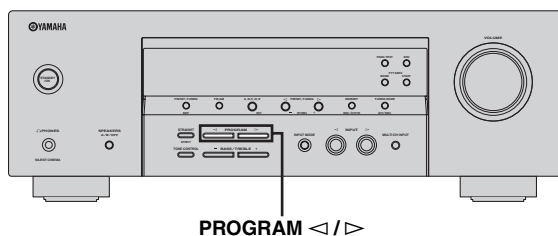

Press PROGRAM </> repeatedly.

The name of the selected sound field program appears in the front panel display.

■ Remote control operations

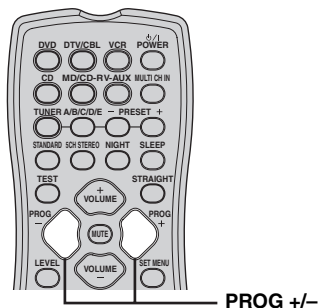

Press PROG +/- repeatedly.

The name of the selected sound field program appears in the front panel display.

Sound field program descriptions

Program category	Program	Features
2CH STEREO	2CH STEREO	Downmixes multi-channel sources to 2 channel or plays back 2-channel sources as they are.
MUSIC	Concert Hall	HiFi DSP processing. This program produces the excitement of a live concert hall.
	The Roxy Thtr	HiFi DSP processing. The program reproduces the dynamic rock music environment of "The Roxy Theatre", one of the hottest rock clubs in L.A. The listener's virtual seat is at the center-left of the hall.
ENTERTAIN	Game	CINEMA DSP processing. This program adds the dynamics and thrills of the three-dimensional surround sound effect.
	TV Sports	CINEMA DSP processing. This program enhances the experience of watching sports by producing the ambient sounds of the crowd and the stadium.
MOVIE	Movie Spacious	CINEMA DSP processing. This program offers clear dialog with a wide sound field for movie scenes. It is ideal for any type of movie, live music and game contents.
	Movie Dramatic	CINEMA DSP processing. This program creates a live sound field by emphasizing the dramatic scene changes of action movies and games.
STANDARD	STANDARD	Standard processing for the selected decoder.
5CH STEREO	5CH STEREO	Using this program increases the listening position range. This is a sound field suitable for background music at parties.

-  The sound field programs are compatible with all Dolby Digital, DTS, and Dolby Surround sources. Set "INPUT MODE" to "AUTO" (see page 26) to enable this unit to automatically switch to the appropriate digital decoder according to the input signal.
- You can select "STANDARD" or "5CH STEREO" by pressing the corresponding buttons on the remote control.
 - You can also select a program within the selected program category by pressing +/- on the remote control.

Notes

- The sound field programs of this unit are recreations of real-world acoustic environments made from precise measurements taken in the actual concert hall, music venue, movie theater, etc. Thus, you may notice variations in the strength of the reflections coming from the front, back, left and right.
- Choose a sound field program based on your listening preference, not merely on the name of the program itself.

■ Enjoying 2-channel sources using the standard decoders

Signals input from 2-channel sources can also be played back on multi-channels.

Press STANDARD on the remote control repeatedly to select a decoder.



You can select from the following decoders depending on the type of source you are playing and your personal preference.

STANDARD	Functions
PRO LOGIC	Dolby Pro Logic processing for any sources
PLII Movie	Dolby Pro Logic II processing for movie sources
PLII Music	Dolby Pro Logic II processing for music sources



You can also select a decoder by pressing +/- on the remote control while the decoder type is displayed in the front panel display.

■ Editing sound fields parameters

You can enjoy good quality sound with the factory preset parameters. Although you do not have to change the initial settings, you can change some of the parameters to better suit the input source or your listening room.

1 While listening to a source, press ^ / v on the remote control to select the parameters.



2 Press +/- to change parameter value.

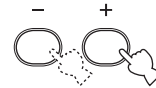

Note

You cannot change parameter values when "MEM. GUARD" in "OPTION MENU" is set to "ON" (see page 48).

For 2CH STEREO:**Direct DIRECT**

Function: 2-channel stereo direct. Bypasses the decoders and DSP processors of this unit for pure hi-fi stereo sound when playing 2-channel analog sources.

Choices: **AUTO, OFF**



- The “AUTO” setting bypasses the decoders and DSP processors only when “BASS” and “TREBLE” are set to 0 dB (see page 24).
- When multi-channel signals (Dolby Digital and DTS) are input, they are downmixed to 2 channels and output from the front left and right speakers.
- The low-frequency signals input from the front left and right speakers are redirected to the subwoofer in the following cases:
 - “BASS” is set to “BOTH” (see page 46).
 - “FRONT” is set to “SML” (see page 45) and “BASS” is set to “SWFR” (see page 46).

For PRO LOGIC II Music:**Panorama PANORAMA**

Function: Sends stereo signals to the surround speakers as well as the front speakers for a wraparound effect.

Choices: **OFF, ON**

Dimension DIMENSION

Function: Gradually adjusts the sound field either towards the front or towards the rear.

Control range: -3 (towards the rear) to +3 (towards the front), initial setting is STD (standard).

Center width CT WIDTH

Function: Adjusts the center image from all three front speakers to varying degrees. A larger value adjusts the center image towards the front left and right speakers.

Control range: 0 (center channel sound is output only from center speaker) to 7 (center channel sound is output only from front left and right speakers), initial setting is 3.

Using Virtual CINEMA DSP

Virtual CINEMA DSP allows you to enjoy the CINEMA DSP programs without surround speakers by creating virtual speakers.

If you set “SURR” to “NONE” (see page 46), Virtual CINEMA DSP activates automatically whenever you select a CINEMA DSP program (see page 31).

Note

Virtual CINEMA DSP will not activate even when “SURR” is set to “NONE” (see page 46) in the following cases:

- When “2CH STEREO” (see page 31) is selected or when this unit is in the “STRAIGHT” mode.
- When the component connected to the MULTI CH INPUT jacks is selected as the input source (see page 25).
- When headphones are connected to the PHONES jack.

Listening to unprocessed input signals

When this unit is in the “STRAIGHT” mode, multi-channel sources are decoded straight into the appropriate channels without any additional effect processing. 2-channel stereo sources are output from only the front left and right speakers.

- 1 Press STRAIGHT on the remote control to select “STRAIGHT”.**

STRAIGHT



- 2 To deactivate the “STRAIGHT” mode, press STRAIGHT on the remote control again so that “STRAIGHT” disappears from the front panel display.**

The sound field program is turned back on.



You can also select “STRAIGHT” by pressing STRAIGHT on the front panel.

RECORDING

Recording adjustments and other operations are performed from the recording components. Refer to the operating instructions for those components.

Notes

- When this unit is set to the standby mode, you cannot record between other components connected to this unit.
- The settings of TONE CONTROL (see page 24), VOLUME, speaker levels (see page 26) and the sound field programs (see page 31) do not affect recorded material.
- The source connected to the MULTI CH INPUT jacks of this unit cannot be recorded.
- Digital signals input at the DIGITAL INPUT jacks are not output at the analog AUDIO OUT (REC) jacks for recording. Therefore, if your source component is connected to provide only digital signals, you cannot record the source.
- A given input source is not output on the same OUT (REC) channel.
- Check the copyright laws in your country to record from CDs, radio, etc. Recording of copyrighted material may infringe copyright laws.



Do a test recording before you start an actual recording.

If you play back a video source that uses scrambled or encoded signals to prevent it from being dubbed, the picture itself may be disturbed due to those signals.

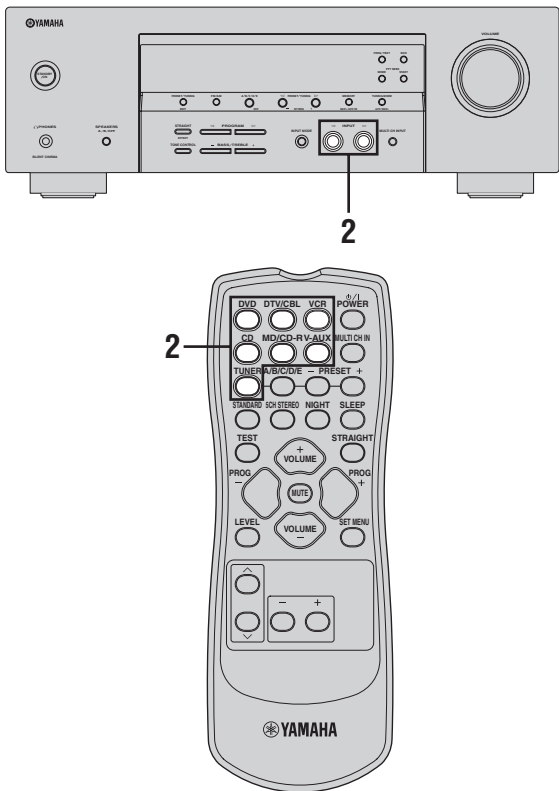

1 Turn on all the connected components.

2 Press INPUT \triangleleft / \triangleright on the front panel repeatedly (or press one of the input selector buttons on the remote control) to select the source component you want to record from.

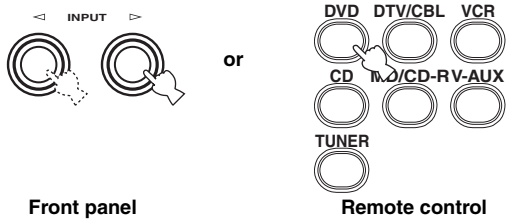

3 Start playback on the selected source component or select a broadcast station.

4 Start recording on the recording component.

FM/AM TUNING

There are 2 tuning methods: automatic and manual. Automatic tuning is effective when station signals are strong and there is no interference. If the signal from the station you want to select is weak, tune into it manually. You can also use the automatic and manual preset tuning features to store up to 40 stations (A1 to E8: 8 preset station numbers in each of the 5 preset station groups). Furthermore, you can recall any preset stations and exchange the assignment of two preset stations with each other.

Automatic tuning

Automatic tuning is effective when station signals are strong and there is no interference.

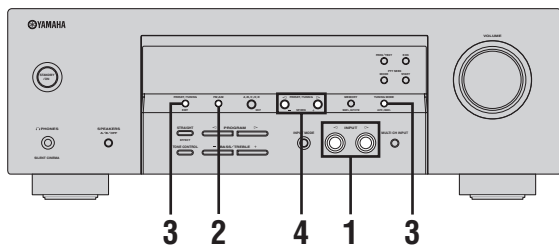

- 1 Press **INPUT** $\triangleleft/\triangleright$ repeatedly so that **"TUNER"** is displayed in the front panel display.

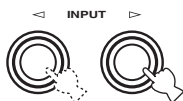

- 2 Press **FM/AM** to select the reception band (FM or AM).



- 3 Press **TUNING MODE** so that the **AUTO** indicator lights up in the front panel display.



Lights up



No colon (:)

If a colon (:) appears in the front panel display, automatic tuning is not possible. Press **PRESET/TUNING** to turn the colon (:) off.



- 4 Press **PRESET/TUNING** $\triangleleft/\triangleright$ once to begin automatic tuning.

When this unit is tuned into a station, the **TUNED** indicator lights up and the frequency of the received station is shown in the front panel display.

- Press \triangleright to tune into a higher frequency.
- Press \triangleleft to tune into a lower frequency.

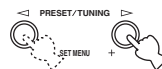

Lights up



Manual tuning

If the signal received from the station you want to select is weak, tune into it manually.

Note

Manually tuning into an FM station automatically switches the tuner to monaural reception to increase the signal quality.

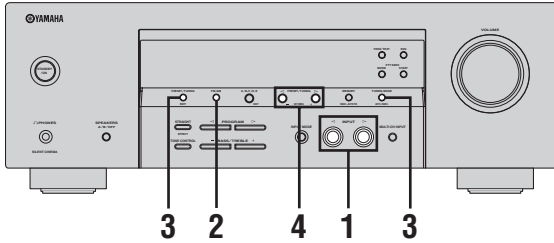

- 1 Press **INPUT** $\triangleleft/\triangleright$ repeatedly so that “TUNER” is displayed in the front panel display.

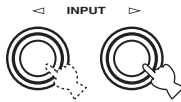

- 2 Press **FM/AM** to select the reception band (FM or AM).



- 3 Press **TUNING MODE** so that the **AUTO** indicator disappears from the front panel display.



No colon (:)

If a colon (:) appears in the front panel display, manual tuning is not possible. Press **PRESET/TUNING** to turn the colon (:) off.



- 4 Press **PRESET/TUNING** $\triangleleft/\triangleright$ to tune into the desired station manually.

- Press \triangleright to tune into a higher frequency.
- Press \triangleleft to tune into a lower frequency.
- Hold down the button to continue searching.

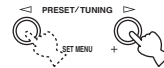

Automatic preset tuning

You can use the automatic preset tuning feature to store FM stations with strong signals up to 40 (A1 to E8: 8 preset station numbers in each of the 5 preset station groups) of those stations in order. You can then recall any preset station easily by selecting the preset station number.

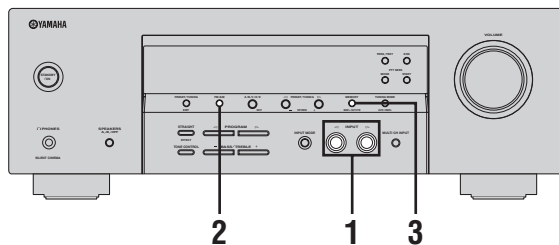

- 1 Press **INPUT** $\triangleleft/\triangleright$ repeatedly so that **"TUNER"** is displayed in the front panel display.

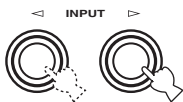

- 2 Press **FM/AM** to select **"FM"** as the reception band.



- 3 Press and hold **MEMORY** for more than 3 seconds.

The preset station number as well as the **MEMORY** and **AUTO** indicators flashes. After approximately 5 seconds, automatic presetting starts from the current frequency and proceeds toward the higher frequencies.

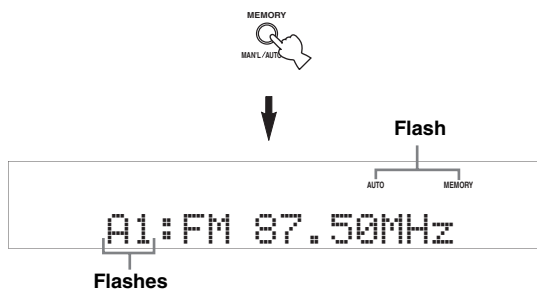

When automatic preset tuning is completed, the front panel display shows the frequency of the last preset station.



You can select the preset station group and the preset station number where the first received station will be stored by pressing **A/B/C/D/E** on the front panel and then **PRESET/TUNING** $\triangleleft/\triangleright$.

Notes

- Any stored station data existing under a preset station number is cleared when you store a new station under the same preset station number.
- If the number of received stations does not reach 40 (E8), automatic preset tuning automatically stops after searching for all the available stations.
- Only FM stations with sufficient signal strength are stored automatically by automatic preset tuning. If the station you want to store is weak in signal strength, tune into it manually and store it as described in "Manual preset tuning" on page 38.

Manual preset tuning

You can also store up to 40 stations (A1 to E8: 8 preset station numbers in each of the 5 preset station groups) manually.

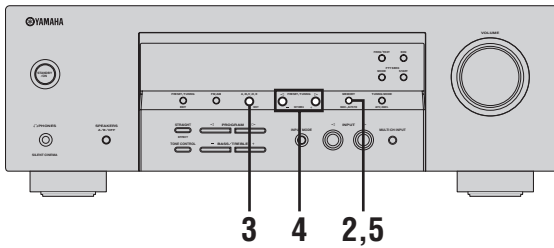

- 1 Tune into a station automatically or manually.**
See pages 35 and 36 for tuning instructions.



When this unit is tuned into a station, the front panel display shows the frequency of the station received.

- 2 Press MEMORY.**

The MEMORY indicator flashes in the front panel display for approximately 5 seconds.

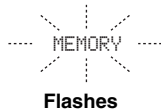

- 3 Press A/B/C/D/E repeatedly to select a preset station group (A to E) while the MEMORY indicator is flashing.**

The preset station group letter appears. Check that the colon (:) appears in the front panel display.

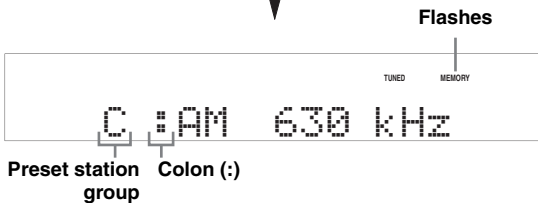

- 4 Press PRESET/TUNING </> to select a preset station number (1 to 8) while the MEMORY indicator is flashing.**

- Press > to select a higher preset station number.
- Press < to select a lower preset station number.

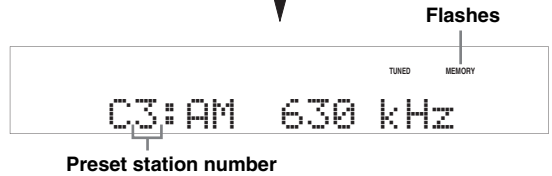
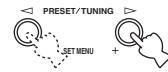

- 5 Press MEMORY while the MEMORY indicator is flashing.**

The station band and frequency appear in the front panel display with the preset station group and number you have selected.



- 6 Repeat steps 1 through 5 to store other stations.**

Notes

- Any stored station data existing under a preset station number is cleared when you store a new station under the same preset station number.
- The reception mode (stereo or monaural) is stored along with the station frequency.

Selecting preset stations

You can tune into any desired station simply by selecting the preset station group and number under which it was stored.

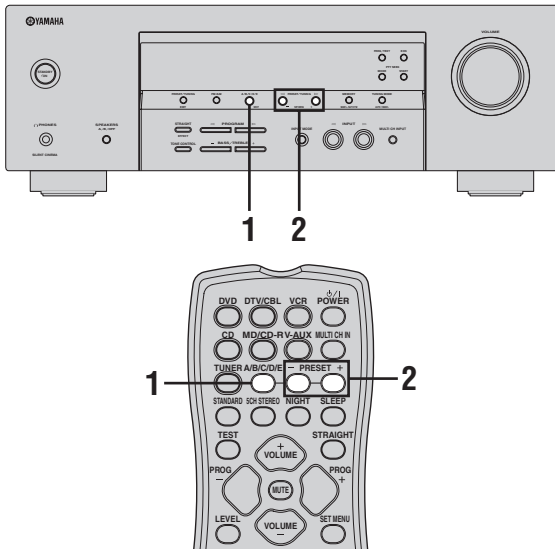

When performing this operation with the remote control, press TUNER to select "FM" or "AM" as the input source.

- 1 Press **A/B/C/D/E** on the front panel (or on the remote control) repeatedly to select the desired preset station group (A to E).

The preset station group letter appears in the front panel display and changes each time you press the button.



Front panel

or



Remote control

- 2 Press **PRESET/TUNING** $\triangleleft/\triangleright$ on the front panel (or **PRESET +/-** on the remote control) to select the desired preset station number (1 to 8).

The preset station group and number appear in the front panel display along with the station band and frequency.

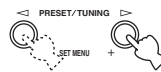

Front panel

or



Remote control



E1:FM 87.50MHz

Exchanging preset stations

You can exchange the assignments of two preset stations with each other. The example below describes the procedure to exchange preset station “E1” with “A5”.

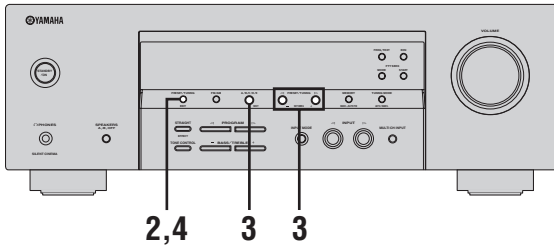

- 1 Select preset station “E1” using A/B/C/D/E and PRESET/TUNING </> / >.**

See “Selecting preset stations” on page 39.

- 2 Press and hold PRESET/TUNING for more than 3 seconds.**

“E1” and the MEMORY indicator flash in the front panel display.

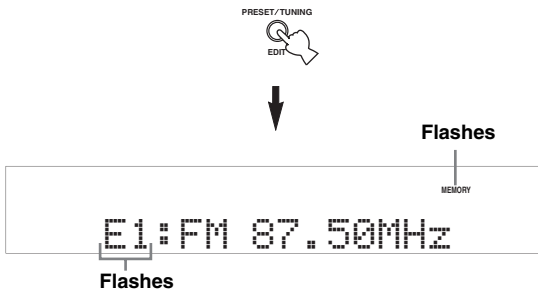

- 3 Select preset station “A5” using A/B/C/D/E and PRESET/TUNING </> / >.**

“A5” and the MEMORY indicator flash in the front panel display.

See “Selecting preset stations” on page 39.

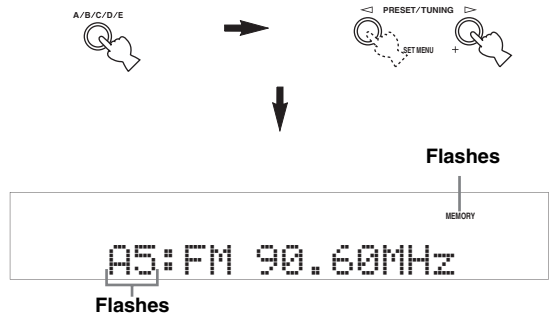

- 4 Press PRESET/TUNING again.**

“EDIT E1–A5” appears in the panel display and the assignments of the two preset stations are exchanged.

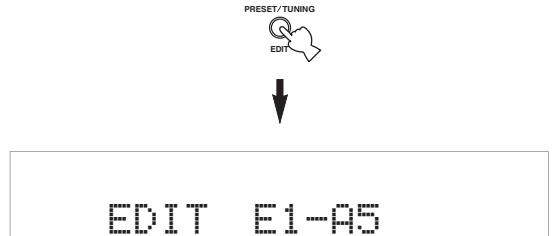

RADIO DATA SYSTEM TUNING

Radio Data System (U.K. and Europe models only) is a data transmission system used by FM stations in many countries. The Radio Data System function is carried out among the network stations. This unit can receive various Radio Data System data such as PS (program service), PTY (program type), RT (radio text), CT (clock time), and EON (enhanced other networks) when receiving Radio Data System broadcasting stations.

Selecting the Radio Data System program

Use this feature to select one of the 15 Radio Data System program types and search for all the available preset stations of the selected program type.

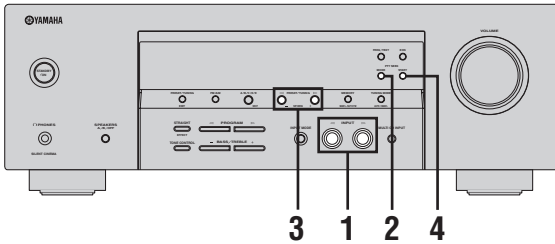

- 1 Press **INPUT** $\triangleleft/\triangleright$ repeatedly so that “TUNER” is displayed in the front panel display.

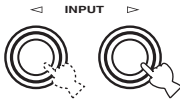

- 2 Press **PTY SEEK MODE** to set this unit to the **PTY SEEK mode**.

The name of the program type or “NEWS” flashes in the front panel display.



To cancel the PTY SEEK mode, press PTY SEEK MODE again.

- 3 Press **PRESET/TUNING** $\triangleleft/\triangleright$ to select the desired program type.

The name of the selected program type appears in the front panel display.

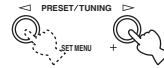

Program type	Descriptions
NEWS	News
AFFAIRS	Current affairs
INFO	General information
SPORT	Sports
EDUCATE	Education
DRAMA	Drama
CULTURE	Culture
SCIENCE	Science
VARIED	Light entertainment
POP M	Popular music
ROCK M	Rock music
M.O.R. M	Middle-of-the-road music (easy-listening)
LIGHT M	Light classics
CLASSICS	Serious classics
OTHER M	Other music

4 Press PTY SEEK START to start searching for all the available Radio Data System preset stations.

The name of the selected program type flashes and the PTY HOLD indicator lights up in the front panel display while this unit is searching for stations.



To stop searching for stations, press PTY SEEK START again.

Notes

- This unit stops searching for stations when a station broadcasting the selected program type is found.
- If the station found is not the one you desire, press PTY SEEK START again to resume searching for another station broadcasting the same program type.

Using the Radio Data System station network

Use this feature to receive the EON (enhanced other networks) data service of the Radio Data System station network. Once you select one of the 4 Radio Data System program types (NEWS, AFFAIRS, INFO, or SPORT), this unit automatically searches for all the available preset stations that are scheduled to broadcast the EON data service of the selected program type for a certain duration of time. When the scheduled EON data service starts, this unit automatically switches to the local station broadcasting the EON data service and then switches back to the national station once the EON data service ends.

Notes

- You can use this feature only when the EON data service is available.
- The EON indicator lights up in the front panel display only when the EON data service is being received from a Radio Data System station.

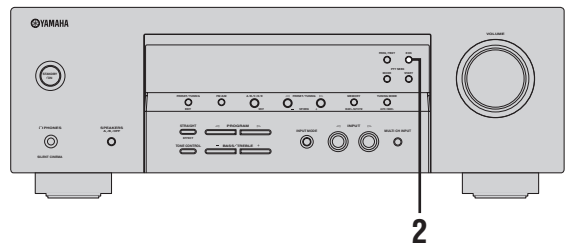

1 Make sure the EON indicator is lit in the front panel display.

If the EON indicator is not lit in the front panel display, select another Radio Data System program so that the EON indicator lights up.

2 Press EON repeatedly to select one of the 4 Radio Data System program types (NEWS, AFFAIRS, INFO or SPORT).

The name of the selected program type appears in the front panel display.



To cancel the EON feature, press EON repeatedly until the name of the program type disappears and "EON OFF" appears in the front panel display.

Displaying the Radio Data System information

Use this feature to display the 4 types of the Radio Data System information: PS (program service), PTY (program type), RT (radio text) and CT (clock time). The corresponding indicators light up in the front panel display.

Notes

- You can select one of the Radio Data System modes only when the corresponding Radio Data System indicator lights up in the front panel display. It may take a while for this unit to receive all of the Radio Data System data from the station.
- You can select only the available Radio Data System modes being offered by the station.
- If the signals being received are not strong enough, this unit may not be able to utilize the Radio Data System data. In particular, the “RT” mode requires a large amount of data and may not be available even when the other Radio Data System modes are available.
- In case of poor reception conditions, press TUNING MODE (AUTO/MAN'L) on the front panel so that the AUTO indicator disappears from the front panel display.
- If the signal strength is weakened by external interference while this unit is receiving the Radio Data System data, the reception may be cut off unexpectedly and “...WAIT” appears in the front panel display.
- When the “RT” mode is selected, this unit can display the program information by a maximum of 64 alphanumeric characters, including the umlaut symbol. Unavailable characters are displayed with the “_” (underscore).
- If the reception is cut off when the “CT” mode is selected, “CT WAIT” appears in the front panel display.

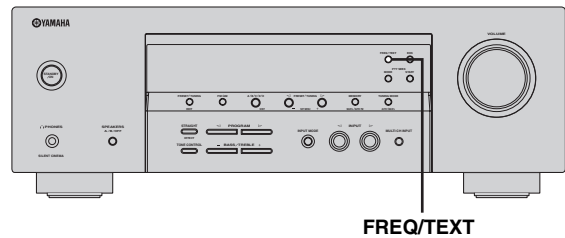

Press **FREQ/TEXT** repeatedly to select the desired Radio Data System display mode.

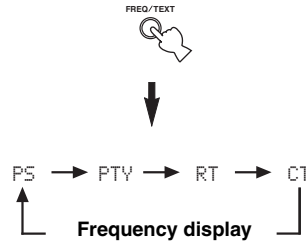

- Select “PS” to display the name of the Radio Data System program currently being received.
- Select “PTY” to display the type of the Radio Data System program currently being received.
- Select “RT” to display the information on the Radio Data System program currently being received.
- Select “CT” to display the current time.

SET MENU

You can use the following parameters in “SET MENU” to adjust a variety of system settings and customize the way this unit operates. Change the initial settings (indicated in bold under each parameter) to reflect the needs of your listening environment.

■ BASIC MENU

Use this feature to set up your system quickly and with minimal effort (see page 20).

■ SOUND MENU

Use this menu to manually adjust any speaker settings, alter the quality and tone of the sound output by the system.

Parameter	Features	Page
1 SPEAKER SET	Selects the size of each speaker, the speakers for low-frequency signal output, and the crossover frequency.	45
2 SP DISTANCE	Adjusts the delay time of each speaker.	46
3 LFE LEVEL	Adjusts the output level of the LFE channel for Dolby Digital or DTS signals.	46
4 D. RANGE	Adjusts the dynamic range of Dolby Digital or DTS signals.	47
5 TC. BYPASS	Adjusts the tone bypass settings.	47

■ INPUT MENU

Use this menu to manually reassign the input jacks, select the input mode or rename the input source.

Parameter	Features	Page
1 INPUT ASSIGN	Assigns the input jacks of this unit according to the component to be used.	47
2 INPUT MODE	Selects the initial input mode of the source.	47

■ OPTION MENU

Use this menu to manually adjust the optional system parameters.

Parameter	Features	Page
1 DISPLAY SET	Adjusts the brightness of the display.	48
2 MEM. GUARD	Locks sound field program parameters and other “SET MENU” settings.	48
3 AUDIO MUTE	Adjusts the muting level.	48

Using SET MENU

Use the remote control to access and adjust each parameter.

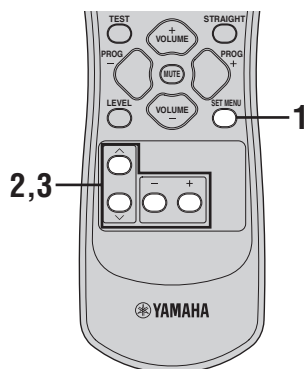

- You can change the “SET MENU” parameters while this unit is reproducing sound.
- You can use NEXT (A/B/C/D/E) and SET MENU +/- (PRESET/TUNING </>) on the front panel to change these settings, if “TUNER” is not selected as the input source. Press NEXT to select the category or field you wish to change, and SET MENU +/- to change the parameters.

1 Press SET MENU repeatedly to display the desired menu and then press + to enter the menu.



Once you press SET MENU, you can also select the menu by pressing \wedge / \vee .

2 Press \wedge / \vee repeatedly to select the item and then press +/- to change the parameter.

Depending on the menu item, press \wedge / \vee to select a sub item, and then press +/- to change the parameter.

3 To exit, press \wedge / \vee repeatedly until the menu disappears.

SOUND MENU

Use this menu to manually adjust any speaker settings.

Notes

- If you select “SETUP” (see page 20) and then select “SET” after adjusting the “SOUND MENU” parameters, the “SETUP” parameters override the “SOUND MENU” parameters. Do not enter “SETUP” unless you wish to change the “SOUND MENU” parameters. If you accidentally enter “SETUP”, select “CANCEL” to exit from “SETUP”.
- Some menu item settings have no effect when the unit is reproducing a source with a digital signal sampling frequency greater than 48 kHz.

■ Speaker settings 1 SPEAKER SET

Use this feature to manually adjust any speaker setting.



If you are not satisfied with the bass sounds from your speakers, you can change these settings according to your preference.

Center speaker 1A CENTER

Choices: LRG (large), SML (small), NON (none)

- Select “LRG” if you have a large center speaker. The entire range of the center channel signals is directed to the center speaker.
- Select “SML” if you have a small center speaker. The low-frequency signals of the center channel are directed to the speakers selected with “1D BASS”.
- Select “NON” if you do not have a center speaker. The entire range of the center channel signals is directed to the front left and right speakers.

Front speakers 1B FRONT

Choices: LRG (large), SML (small)

- Select “SML” if you have small front speakers. The low-frequency signals of the front channel are directed to the speakers selected with “1D BASS”.
- Select “LRG” if you have large front speakers. The entire range of the front left and right channel signals is directed to the front left and right speakers.

Surround left/right speakers 1C SURR

Choices: LRG (large), **SML** (small), NON (none)

- Select “LRG” if you have large surround left and right speakers. The entire range of the surround channel signals is directed to the surround left and right speakers.
- Select “SML” if you have small surround left and right speakers. The low-frequency signals of the surround channel are directed to the speakers selected with “1D BASS”.
- Select “NON” if you do not have surround speakers. This will set this unit to the Virtual CINEMA DSP mode (see page 33).

Bass out 1D BASS

Use this feature to select the speakers that output the LFE (low-frequency effect) and the low-frequency signals.

Choices: SWFR (subwoofer), FRNT (front), **BOTH**

- Select “SWFR” if you connected a subwoofer. The LFE signals as well as the low-frequency signals of other speakers set to “SML” or to “NON” are directed to the subwoofer.
- Select “FRNT” if you did not connect a subwoofer. The LFE signals, the low-frequency signals of the front left and right channels, and the low-frequency signals of other speakers set to “SML” or to “NON” are all directed to the front left and right speakers regardless of the “1B FRONT” setting.
- Select “BOTH” if you connected a subwoofer. The low-frequency signals of any source are output from the subwoofer. The LFE signals as well as the low-frequency signals of other speakers set to “SML” or to “NON” are directed to the subwoofer. The low-frequency signals of the front left and right channels are directed to the front left and right speakers and the subwoofer regardless of the “1B FRONT” setting.

Speaker distance 2 SP DISTANCE

Use this feature to manually adjust the distance of each speaker and the delay applied to the respective channel. Ideally, each speaker should be the same distance from the main listening position. However, this is not possible in most home situations. Thus, a certain amount of delay must be applied to the sound from each speaker so that all sounds will arrive at the listening position at the same time.

Unit UNIT

Choices: meters, feet

Initial setting:

[U.S.A. and Canada models]: feet

[Other models]: meters

- Select “meters” to adjust speaker distances in meters.
- Select “feet” to adjust speaker distances in feet.

Speaker distances

Control range: 0.30 to 24.00 m (1.0 to 80.0 ft)

Control step: 0.10 m (0.5 ft)

Initial settings: 3.00 m (10.0 ft)

- Select “FRONT” to adjust the distance of the front speaker.
- Select “CENTER” to adjust the distance of the center speaker.
- Select “SURR” to adjust the distance of the surround speaker.

Notes

- “CENTER” and “SURR” cannot be adjusted if “1A CENTER” and “1C SURR” are set to “NON” respectively.
- No delay will be set if you set the same distance for “FRONT”, “CENTER”, and “SURR”.

Low-frequency effect level 3 LFE LEVEL

Use this feature to adjust the output level of the LFE (low-frequency effect) channel according to the capacity of your subwoofer or headphones. The LFE channel carries low-frequency special effects which are only added to certain scenes. This setting is effective only when this unit decodes Dolby Digital or DTS signals.

Control range: -20 to 0 dB

Control step: 1 dB

Speaker SP LFE

Adjusts the speaker LFE level.

Headphone HP LFE

Adjusts the headphone LFE level.

Notes

- Adjust the LFE level according to the capacity of your subwoofer or headphones.
- Depending on the settings of “1D BASS”, some signals may not be output at the SUBWOOFER OUTPUT jack.

■ Dynamic range 4 D.RANGE

Use this feature to select the amount of dynamic range compression to be applied to your speakers or headphones. This setting is effective only when the unit is decoding Dolby Digital and DTS signals.

Choices: MIN (minimum), STD (standard), **MAX** (maximum)

Speaker SP D.R

Adjusts the speaker compression.

Headphone HP D.R

Adjusts the headphone compression.

- Select “MIN” if you regularly listen at low volume levels.
- Select “STD” for general use.
- Select “MAX” to preserve the greatest amount of dynamic range.

■ Tone bypass 5 TC.BYPASS

Use this feature to select whether audio output bypasses tone control circuitry when “BASS” and “TREBLE” are set to 0 dB (see page 24).

Choices: **AUTO**, OFF

- Select “AUTO” if you want signals to bypass tone control circuitry to provide the purest signal possible.
- Select “OFF” if you do not want signals to bypass tone control circuitry.

INPUT MENU

Use this menu to reassign input jacks or select the input mode.

■ Input assignment 1 INPUT ASSIGN

Use this feature to assign the input jacks according to the component to be used if the initial settings of this unit do not correspond to your needs. Change the following parameters to reassign the respective jacks and effectively connect more components.

Once the input jacks are reassigned, you can select the corresponding component by using INPUT ◀/▶ on the front panel (or the input selector buttons on the remote control).

For COMPONENT VIDEO jacks [A][B][C]

Choices: [A] **DVD**, DTV/CBL, VCR, V-AUX
 [B] DVD, **DTV/CBL**, VCR, V-AUX
 [C] DVD, DTV/CBL, **VCR**, V-AUX

For OPTICAL INPUT jacks 1 2

Choices: (1) **DVD**, DTV/CBL, CD, VCR, MD/CD-R, V-AUX
 (2) DVD, **DTV/CBL**, CD, VCR, MD/CD-R, V-AUX

For COAXIAL INPUT jack 3

Choices: (3) **DVD**, DTV/CBL, CD, VCR, MD/CD-R, V-AUX

Notes

- You cannot select a specific item more than once for the same type of jack.
- When you connect a component to both the COAXIAL and OPTICAL jacks, priority is given to the signals input at the COAXIAL jack.

■ Input mode 2 INPUT MODE

Use this feature to designate the input mode for sources connected to the DIGITAL INPUT jacks when you turn on this unit (see page 26).

Choices: **AUTO**, LAST

- Select “AUTO” to allow this unit to automatically detect the type of input signal and select the appropriate input mode.
- Select “LAST” to set this unit to automatically select the last input mode used for that source.

OPTION MENU

Use this menu to adjust the optional system parameters.

■ Display settings 1 DISPLAY SET

Dimmer DIMMER

Use this feature to adjust the brightness of the front panel display.

Choices: -4 to **0**

Control step: 1

- Press - to make the front panel display dimmer.
- Press + to make the front panel display brighter.

■ Memory guard 2 MEM. GUARD

Use this feature to prevent accidental changes to sound field program parameter values and other system settings.

Choices: ON, **OFF**

- Select "OFF" to turn off the "MEM. GUARD" feature.
- Select "ON" to protect:
 - Sound field program parameters
 - All "MENU" items
 - All speaker levels

Note

When "MEM. GUARD" is set to "ON", you cannot select and adjust any other "SET MENU" items.

■ Audio mute 3 AUDIO MUTE

Use this feature to adjust how much the mute function reduces the output volume.

Choices: **MUTE**, -50 dB, -20 dB

- Select "MUTE" to completely mute all the audio output.
- Select "-50 dB" to reduce the current volume by 50 dB.
- Select "-20 dB" to reduce the current volume by 20 dB.

TROUBLESHOOTING

Refer to the table below when this unit does not function properly. If the problem you are experiencing is not listed below or if the instruction below does not help, turn off this unit, disconnect the power cable, and contact the nearest authorized YAMAHA dealer or service center.

■ General

Problem	Cause	Remedy	See page
This unit fails to turn on or enters the standby mode soon after the power is turned on.	The power cable is not connected or the plug is not completely inserted.	Connect the power cable firmly.	—
	The protection circuitry has been activated.	Make sure that all speaker wire connections on this unit and on all speakers are secure and that the wire for each connection does not touch anything other than its respective connection.	11
	This unit has been exposed to a strong external electric shock (such as lightning or strong static electricity).	Set this unit to the standby mode, disconnect the power cable, plug it back in after 30 seconds and then use it normally.	—
No sound	Incorrect input or output cable connections.	Connect the cables properly. If the problem persists, the cables may be defective.	13-17
	No appropriate input mode has been selected.	Select an appropriate input mode.	26
	No appropriate input source has been selected.	Select an appropriate input source with INPUT ◀ / ▶ on the front panel (or the input selector buttons on the remote control) and MULTI CH INPUT on the front panel (or MULTI CH IN on the remote control).	23, 25
	Speaker connections are not secure.	Secure the connections.	11
	The front speakers to be used have not been selected properly.	Select the front speakers with SPEAKERS on the front panel.	23
	The volume is turned down.	Turn up the volume.	—
	The sound is muted.	Press MUTE or VOLUME +/- on the remote control to resume audio output and then adjust the volume.	25
	Signals this unit cannot reproduce are being input from a source component, such as a CD-ROM.	Play a source whose signals can be reproduced by this unit.	—

Problem	Cause	Remedy	See page
The sound suddenly goes off.	The protection circuitry has been activated because of a short circuit, etc.	Check that the speaker wires are not touching each other and then turn this unit back on.	—
	The sleep timer has turned off this unit.	Turn on this unit, and play the source again.	—
	The sound is muted.	Press MUTE or VOLUME +/- on the remote control to resume audio output.	25
Sound is heard from the speaker on one side only.	Incorrect cable connections.	Connect the cables properly. If the problem persists, the cables may be defective.	13-17
	Incorrect settings in "SP LEVEL".	Adjust the "SP LEVEL" settings.	26
Only the center speaker outputs substantial sound.	When playing a monaural source with a CINEMA DSP program, the source signal is directed to the center channel, and the front and surround speakers output effect sounds.		
No sound is heard from the center speaker.	"CENTER" in "SET MENU" is set to "NONE".	Set "CENTER" to "SML" or "LRG".	45
	One of the HiFi DSP programs (except for 5ch Stereo) has been selected.	Try another sound field program.	30
No sound is heard from the surround speakers.	"SURR" in "SPEAKER SET" is set to "NONE".	Set "SURR" to "SML" or "LRG".	46
	This unit is in the "STRAIGHT" mode and a monaural source is being played back.	Press STRAIGHT on the front panel so that "STRAIGHT" disappears from the front panel display.	33
No sound is heard from the subwoofer.	"BASS" in "SPEAKER SET" is set to "FRNT" when a Dolby Digital or DTS signal is being played.	Set "BASS" to "SWFR" or "BOTH".	46
	"BASS" in "SPEAKER SET" is set to "SWFR" or "FRNT" when a 2-channel source is being played.	Set "BASS" to "BOTH".	46
	The source does not contain low-frequency bass signals.		

Problem	Cause	Remedy	See page
Dolby Digital or DTS sources cannot be played. (Dolby Digital or DTS indicator in the front panel display does not light up.)	The connected component is not set to output Dolby Digital or DTS digital signals.	Make an appropriate setting following the operating instructions for your component.	—
	“INPUT MODE” is set to “ANALOG”.	Set “INPUT MODE” to “AUTO” or “DTS”.	26
A humming sound is heard.	Incorrect cable connections.	Connect the audio cables firmly. If the problem persists, the cables may be defective.	—
The volume level cannot be increased, or the sound is distorted.	The component connected to the AUDIO OUT (REC) jacks of this unit is turned off.	Turn on the power of the component.	—
The sound effect cannot be recorded.	It is not possible to record the sound effect with a recording component.		
A source cannot be recorded by an analog component connected to the AUDIO OUT (REC) jacks.	The source component is not connected to the analog AUDIO IN jacks of this unit.	Connect the source component to the analog AUDIO IN jacks.	14, 17
The sound field parameters and some other settings of this unit cannot be changed.	“MEM. GUARD” in “OPTION MENU” is set to “ON”.	Set “MEM. GUARD” to “OFF”.	48
This unit does not operate properly.	The internal microcomputer has been frozen by an external electric shock (such as lightning or excessive static electricity) or by a power supply with low voltage.	Disconnect the power cable from the AC wall outlet and then plug it in again after about 30 seconds.	—
“CHECK SP WIRES” appears in the front panel display.	Speaker cables are short-circuited.	Make sure all speaker cables are connected correctly.	11
There is noise interference from digital or radio frequency equipment.	This unit is too close to the digital or high-frequency equipment.	Move this unit further away from such equipment.	—
The picture is disturbed.	The video source uses scrambled or encoded signals to prevent dubbing.		
This unit suddenly enters the standby mode.	The internal temperature becomes too high and the overheat protection circuitry has been activated.	Wait about 1 hour for this unit to cool down and then turn it back on.	—

■ Tuner

	Problem	Cause	Remedy	See page
FM	FM stereo reception is noisy.	The characteristics of FM stereo broadcasts may cause this problem when the transmitter is too far away or the antenna input is poor.	Check the antenna connections.	18
			Try using a high-quality directional FM antenna.	—
			Use the manual tuning method.	36
	There is distortion, and clear reception cannot be obtained even with a good FM antenna.	There is multi-path interference.	Adjust the antenna position to eliminate multi-path interference.	—
	The desired station cannot be tuned into with the automatic tuning method.	The signal is too weak.	Use a high-quality directional FM antenna.	—
			Use the manual tuning method.	36
	Previously preset stations can no longer be tuned into.	This unit has been disconnected for a long period.	Set preset stations.	37, 38
AM	The desired station cannot be tuned into with the automatic tuning method.	The signal is weak or the antenna connections are loose.	Tighten the AM loop antenna connections and orient it for the best reception.	—
			Use the manual tuning method.	36
	There are continuous crackling and hissing noises.	Noises result from lightning, fluorescent lamps, motors, thermostats and other electrical equipment.	Use an outdoor antenna and a ground wire. This will help somewhat, but it is difficult to eliminate all noise.	—
	There are buzzing and whining noises.	A TV set is being used nearby.	Move this unit away from the TV set.	—

■ Remote control

	Problem	Cause	Remedy	See page
	The remote control does not work nor function properly.	Wrong distance or angle.	The remote control functions within a maximum range of 6 m (20 ft) and no more than 30 degrees off-axis from the front panel.	7
		Direct sunlight or lighting (from an inverter type of fluorescent lamp, etc.) is striking the remote control sensor of this unit.	Reposition this unit.	—
		The batteries are weak.	Replace all batteries.	3

RESETTING THE SYSTEM

Use this feature to reset all the parameters of this unit to the initial factory settings.

Notes

- This procedure completely resets all the parameters of this unit including the “SET MENU” parameters.
- The initial factory settings are activated next time you turn on this unit.

 To cancel the initialization procedure at any time without making any changes, press STRAIGHT repeatedly to select “CANCEL” and then press STANDBY/ON on the front panel.

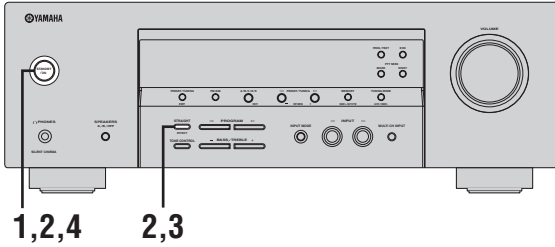

- 1 Press STANDBY/ON on the front panel to set this unit to the standby mode.**



- 2 Press and hold STRAIGHT on the front panel and then press STANDBY/ON to turn on this unit.**

The advanced setup menu appears in the front panel display.

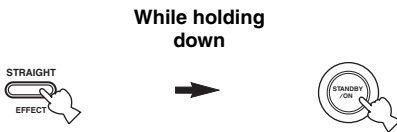

- 3 Press STRAIGHT on the front panel repeatedly to select “RESET”.**



PRESET -RESET

Select “CANCEL” to cancel the initialization procedure without making any changes.

- 4 Press STANDBY/ON on the front panel to confirm your selection and set this unit to the standby mode.**



GLOSSARY

Audio information

■ **Dolby Digital**

Dolby Digital is a digital surround sound system that gives you completely independent multi-channel audio. With 3 front channels (front L/R and center), and 2 surround stereo channels, Dolby Digital provides 5 full-range audio channels. With an additional channel especially for bass effects, called LFE (Low Frequency Effect), the system has a total of 5.1-channels (LFE is counted as 0.1 channel). By using 2-channel stereo for the surround speakers, more accurate moving sound effects and surround sound environment are possible than with Dolby Surround. The wide dynamic range from maximum to minimum volume reproduced by the 5 full-range channels and the precise sound orientation generated using digital sound processing provide listeners with unprecedented excitement and realism. With this unit, any sound environment from monaural up to a 5.1-channel configuration can be freely selected for your enjoyment.

■ **Dolby Pro Logic II**

Dolby Pro Logic II is an improved technique used to decode vast numbers of existing Dolby Surround sources. This new technology enables a discrete 5-channel playback with 2 front left and right channels, 1 center channel, and 2 surround left and right channels instead of only 1 surround channel for conventional Pro Logic technology. There are three modes available: "Music mode" for music sources, "Movie mode" for movie sources and "Game mode" for game sources.

■ **Dolby Surround**

Dolby Surround uses a 4-channel analog recording system to reproduce realistic and dynamic sound effects: 2 front left and right channels (stereo), a center channel for dialog (monaural), and a surround channel for special sound effects (monaural). The surround channel reproduces sound within a narrow frequency range. Dolby Surround is widely used with nearly all video tapes and laser discs, and in many TV and cable broadcasts as well. The Dolby Pro Logic decoder built into this unit employs a digital signal processing system that automatically stabilizes the volume on each channel to enhance moving sound effects and directionality.

■ **DTS (Digital Theater Systems) Digital Surround**

DTS digital surround was developed to replace the analog soundtracks of movies with a 5.1-channel digital sound track, and is now rapidly gaining popularity in movie theaters around the world. Digital Theater Systems Inc. has developed a home theater system so that you can enjoy the depth of sound and natural spatial representation of DTS digital surround in your home. This system produces practically distortion-free 5.1-channel sound (technically, left, right and center channels, 2 surround channels, plus an LFE 0.1 channel as a subwoofer, for a total of 5.1-channels).

■ **ITU-R**

ITU-R is the radio communication sector of the ITU (International Telecommunication Union). ITU-R recommends a standard speaker placement which is used in many critical listening rooms, especially for mastering purposes.

■ **LFE 0.1 channel**

This channel reproduces low-frequency bass signals. The frequency range of this channel is from 20 Hz to 120 Hz. This channel is counted as 0.1 because it only enforces a low-frequency range compared to the full-range reproduced by the other 5 channels in Dolby Digital or DTS 5.1-channel systems.

■ **PCM (Linear PCM)**

Linear PCM is a signal format under which an analog audio signal is digitized, recorded and transmitted without using any compression. This is used as a method of recording CDs and DVD audio. The PCM system uses a technique for sampling the size of the analog signal per very small unit of time. Standing for "Pulse Code Modulation", the analog signal is encoded as pulses and then modulated for recording.

■ **Sampling frequency and number of quantized bits**

When digitizing an analog audio signal, the number of times the signal is sampled per second is called the sampling frequency, while the degree of fineness when converting the sound level into a numeric value is called the number of quantized bits. The range of rates that can be played back is determined based on the sampling rate, while the dynamic range representing the sound level difference is determined by the number of quantized bits. In principle, the higher the sampling frequency, the wider the range of frequencies that can be played back, and the higher the number of quantized bits, the more finely the sound level can be reproduced.

Sound field program information

■ **CINEMA DSP**

Since the Dolby Surround and DTS systems were originally designed for use in movie theaters, their effect is best felt in a theater having many speakers designed for acoustic effects. Since home conditions, such as room size, wall material, number of speakers, and so on, can differ so widely, it is inevitable that there are differences in the sound heard. Based on a wealth of actually measured data, YAMAHA CINEMA DSP uses YAMAHA original DSP technology to combine Dolby Pro Logic, Dolby Digital and DTS systems to provide the audiovisual experience of movie theater in the listening room of your own home.

■ **SILENT CINEMA**

YAMAHA has developed a natural, realistic sound effect DSP algorithm for headphones. Parameters for headphones have been set for each sound field program so that accurate representations of all the sound field programs can be enjoyed on headphones.

■ **Virtual CINEMA DSP**

YAMAHA has developed a Virtual CINEMA DSP algorithm that allows you to enjoy DSP surround effects even without any surround speakers by using virtual surround speakers. It is even possible to enjoy Virtual CINEMA DSP using a minimal two-speaker system that does not include a center speaker.

Video information

■ **Component video signal**

With the component video signal system, the video signal is separated into the Y signal for the luminance and the P_B and P_R signals for the chrominance. Color can be reproduced more faithfully with this system because each of these signals is independent. The component signal is also called the "color difference signal" because the luminance signal is subtracted from the color signal. A monitor with component input jacks is required in order to output component signals.

■ **Composite video signal**

With the composite video signal system, the video signal is composed of three basic elements of a video picture: color, brightness and synchronization data. A composite video jack on a video component transmits these three elements combined.

SPECIFICATIONS

AUDIO SECTION

- Minimum RMS Output Power for Front, Center, Surround
[U.S.A. and Canada models]
1 kHz, 0.9% THD, 8 Ω /6 Ω 110 W
[Other models]
1 kHz, 0.9% THD, 6 Ω 100 W
- Maximum Output Power
[Europe model]
1 kHz, 0.7% THD, 4 Ω 105 W
- Maximum Power
[Asia, China, Korea and General models]
1 kHz, 10% THD, 6 Ω 110 W
- Dynamic Power
[U.S.A. and Canada models]
(IHF, 8/6/4/2 Ω) 120/140/160/180 W
[Other models]
(IHF, 6/4/2 Ω) 105/135/165 W
- Frequency Response
CD, etc. to Front L/R 10 Hz to 100 kHz, -3 dB
- Total Harmonic Distortion
1 kHz, 50 W, 6 Ω , Front L/R 0.06% or less
- Signal to Noise Ratio (IHF-A Network)
CD (250 mV) to Front L/R, Effect Off 100 dB or more
- Residual Noise (IHF-A Network)
Front L/R 150 μ V or less
- Channel Separation (1 kHz/10 kHz)
CD, etc. (5.1 k Ω terminated) to Front L/R
..... 60 dB/45 dB or more
- Tone Control (Front L/R)
BASS Boost/Cut \pm 10 dB/100 Hz
TREBLE Boost/Cut \pm 10 dB/20 kHz
- Phones Output 400 mV/470 Ω
- Input Sensitivity/Input Impedance
CD, etc. 200 mV/47 k Ω
MULTI CH INPUT 200 mV/47 k Ω
- Output Level/Output Impedance
AUDIO OUT (REC) 200 mV/1.2 k Ω
SUBWOOFER OUTPUT 4 V/1.2 k Ω

VIDEO SECTION

- Video Signal Type
[U.S.A., Canada, Korea and General models] NTSC
[Other models] PAL
- Component Signal Level 1 Vp-p/75 Ω
- Signal to Noise Ratio 50 dB or more
- Frequency Response (MONITOR OUT)
Video Signal 5 Hz to 10 MHz, -3 dB
Component Signal 5 Hz to 60 MHz, -3 dB

FM SECTION

- Tuning Range
[U.S.A. and Canada models] 87.5 to 107.9 MHz
[Other models] 87.50 to 108.00 MHz
- 50 dB Quieting Sensitivity (IHF, 100% mod.)
Mono 2.8 μ V (20.2 dBf)
- Signal to Noise Ratio (IHF)
Mono/Stereo 73 dB/70 dB
- Harmonic Distortion (1 kHz)
Mono/Stereo 0.5%/0.5%

AM SECTION

- Tuning Range
[U.S.A. and Canada models] 530 to 1710 kHz
[Asia and General models] 530/531 to 1710/1611 kHz
[Other models] 531 to 1611 kHz

GENERAL

- Power Supply
[U.S.A. and Canada models] 120 V AC, 60 Hz
[Australia model] 240 V AC, 50 Hz
[U.K. and Europe models] 230 V AC, 50 Hz
[Korea model] 220 V AC, 60 Hz
[China model] 220 V AC, 50 Hz
[Asia and General models]
..... 110-120/220-240 V AC, 50/60 Hz
- Power Consumption
[U.S.A. and Canada models] 240 W/320 VA
[Other models] 240 W
- Standby Power Consumption
[U.S.A. and Canada models] 0.5 W
[Other models] 0.7 W
- Dimensions (W x H x D) 435 x 151 x 315 mm
(17-1/8" x 5-15/16" x 12-7/16")
- Weight 9.0 kg (19 lbs 13 oz)

* Specifications are subject to change without notice.

ATTENTION: VEUILLEZ LIRE CE QUI SUIT AVANT D'UTILISER L'APPAREIL.

- 1 Pour utiliser l'appareil au mieux de ses possibilités, lisez attentivement ce mode d'emploi. Conservez-le soigneusement pour référence.
- 2 Installez cet appareil audio dans un endroit bien aéré, frais, sec et propre – à l'abri de la lumière directe du soleil, des sources de chaleur ou de vibration, des poussières, de l'humidité et du froid. Ménagez un espace libre d'au moins 30 cm au-dessus, 20 cm sur la gauche et la droite et 20 cm à l'arrière de l'appareil pour qu'il soit bien ventilé.
- 3 Placez l'appareil loin des équipements, moteurs et transformateurs électriques, pour éviter les ronflements parasites.
- 4 N'exposez pas l'appareil à des variations brutales de température, ne le placez pas dans un environnement très humide (par exemple dans une pièce contenant un humidificateur) car cela peut entraîner la condensation d'humidité à l'intérieur de l'appareil qui elle-même peut être responsable de secousse électrique, d'incendie, de dommage à l'appareil ou de blessure corporelle.
- 5 Evitez d'installer l'appareil dans un endroit où des objets peuvent tomber, ainsi que là où l'appareil pourrait être exposé à des éclaboussures ou des gouttes d'eau. Sur le dessus de l'appareil, ne placez pas:
 - D'autres appareils qui peuvent endommager la surface de l'appareil ou provoquer sa décoloration.
 - Des objets se consumant (par exemple, une bougie) qui peuvent être responsables d'incendie, de dommage à l'appareil ou de blessure corporelle.
 - Des récipients contenant des liquides qui peuvent être à l'origine de secousse électrique ou de dommage à l'appareil.
- 6 Ne couvrez pas l'appareil d'un journal, d'une nappe, d'un rideau, etc. car cela empêcherait l'évacuation de la chaleur. Toute augmentation de la température intérieure de l'appareil peut être responsable d'incendie, de dommage à l'appareil ou de blessure corporelle.
- 7 Ne branchez pas la fiche du cordon d'alimentation de l'appareil sur une prise secteur aussi longtemps que tous les raccordements n'ont pas été effectués.
- 8 Ne pas faire fonctionner l'appareil à l'envers. Il risquerait de chauffer et d'être endommagé.
- 9 N'exercez aucune force excessive sur les commutateurs, les boutons et les cordons.
- 10 Pour débrancher la fiche du cordon d'alimentation au niveau de la prise secteur, saisissez la fiche et ne tirez pas sur le cordon.
- 11 Ne nettoyez pas l'appareil au moyen d'un solvant chimique, ce qui pourrait endommager la finition. Utilisez un chiffon sec et propre.
- 12 N'alimentez l'appareil qu'à partir de la tension prescrite. Alimenter l'appareil sous une tension plus élevée est dangereux et peut être responsable d'incendie, de dommage à l'appareil ou de blessure corporelle. YAMAHA ne saurait être tenue responsable des dommages résultant de l'alimentation de l'appareil sous une tension autre que celle prescrite.
- 13 Pour éviter tout dommage dû à la foudre lors d'orages, débranchez le cordon d'alimentation secteur et les antennes extérieures de la prise secteur.
- 14 Ne tentez pas de modifier ni de réparer l'appareil. Consultez le service YAMAHA compétent pour toute réparation qui serait requise. Le coffret de l'appareil ne doit jamais être ouvert, quelle que soit la raison.
- 15 Si vous envisagez de ne pas vous servir de l'appareil pendant une longue période (par exemple, pendant les vacances), débranchez la fiche du cordon d'alimentation au niveau de la prise secteur.
- 16 Installez l'appareil près de la prise secteur et à un endroit tel que la fiche secteur soit facilement accessible.
- 17 Lisez la section intitulée "GUIDE DE DÉPANNAGE" où figurent une liste d'erreurs de manipulation communes avant de conclure que l'appareil présente une anomalie de fonctionnement.
- 18 Avant de déplacer l'appareil, appuyez sur STANDBY/ON pour placer l'appareil en veille puis débranchez la fiche du cordon d'alimentation au niveau de la prise secteur.

AVERTISSEMENT

POUR RÉDUIRE LES RISQUES D'INCENDIE OU DE SECOUSSE ÉLECTRIQUE, N'EXPOSEZ PAS CET APPAREIL À LA PLUIE OU À L'HUMIDITÉ.

L'appareil reste connecté au secteur tant qu'il est raccordé à la prise secteur, même si vous le mettez hors tension avec STANDBY/ON. Cet état s'appelle le mode veille. Dans cet état, l'appareil est conçu pour consommer une très faible quantité de courant.

PARTICULARITÉS

Amplificateur intégré à 5 voies

- ◆ Puissance minimum de sortie efficace
(0,9% DHT, 1 kHz, 6 Ω)
Voies avant: 100 W + 100 W
Voie centrale: 100 W
Ambiance: 100 W + 100 W

Décodeurs et circuits DSP

- ◆ Technologie brevetée YAMAHA pour la création de champs sonores multivoies
- ◆ Décodeur Dolby Digital
- ◆ Décodeur Dolby Pro Logic/Dolby Pro Logic II
- ◆ Décodeur DTS
- ◆ Virtual CINEMA DSP
- ◆ SILENT CINEMA™

Syntoniseur AM/FM perfectionné

- ◆ Mémoire de syntonisation, à accès aléatoire, pour 40 fréquences directement utilisables
- ◆ Mise en mémoire automatique des fréquences
- ◆ Possibilité de décalage des fréquences en mémoire (modification de la mémoire)

Autres particularités

- ◆ Convertisseur N-A 192 kHz/24 bits
- ◆ 6 prises d'entrée supplémentaires pour un appareil multivoie
- ◆ SET MENU vous permettant de tirer le meilleur parti de cet appareil avec votre chaîne audiovisuelle
- ◆ Possibilité d'entrée et de sortie des composantes vidéo (3 entrées COMPONENT VIDEO IN et 1 sortie MONITOR OUT)
- ◆ Prises optique et coaxiale pour les signaux audionumériques
- ◆ Minuterie de mise hors service
- ◆ Mode d'écoute tardive
- ◆ Boîtier de télécommande

- Le symbole  appelle votre attention sur un conseil d'utilisation.
- Certaines actions peuvent être commandées au moyen des touches de l'appareil ou de celles du boîtier de télécommande. Si le nom d'une touche de l'appareil et le nom de celle du boîtier de télécommande diffèrent, ce dernier est donné entre parenthèses.
- Ce mode d'emploi a été imprimé avant la fabrication de l'appareil. Les caractéristiques et la présentation ont pu être modifiées à fin d'amélioration, etc. En cas de divergence entre le mode d'emploi et l'appareil, ce dernier prime.



Fabriqué sous licence de Dolby Laboratories.
"Dolby", "Pro Logic" et le symbole du double D sont des marques de commerce de Dolby Laboratories.

SILENT™
CINEMA

"SILENT CINEMA" est une marque de commerce appartenant à YAMAHA CORPORATION.



"DTS" et "DTS Digital Surround" sont des marques de commerce appartenant à Digital Theater Systems, Inc.

POUR COMMENCER

Accessoires fournis

Veillez vous assurer que vous possédez bien les articles suivants.

Boîtier de télécommande

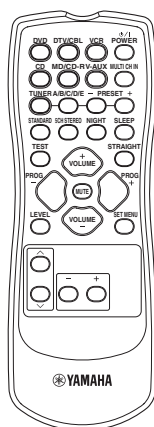

Piles (2)
(AA, R06, UM-3)

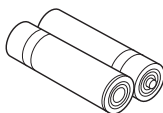

Antenne cadre AM



Antenne intérieure FM

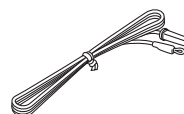

Mise en place des piles dans le boîtier de télécommande

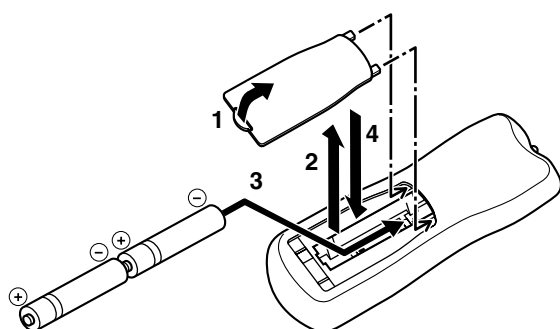

1 Appuyez sur le taquet du couvercle de piles et tirez-le dans le sens de la flèche pour ouvrir le couvercle.

2 Retirez le couvercle.

3 Introduisez 2 piles fournies (AA, R06, UM-3) en respectant les polarités (+ et -) indiquées dans le logement.

4 Reposez le couvercle.

Remarques

- Changez toutes les piles si la portée du boîtier de télécommande vous paraît réduite.
- N'utilisez pas à la fois une pile neuve et une pile usagée.
- N'utilisez pas non plus des piles de deux types différents (par exemple, des piles alcalines et des piles au manganèse). Lisez attentivement les indications portées sur le boîtier des piles car leur apparence peut être la même bien que leur type diffère.
- Si les piles ont fui, mettez-les au rebut immédiatement. Dans la mesure du possible, ne touchez pas le produit qui a fui et évitez qu'il ne vienne en contact avec vos vêtements, etc. Nettoyez soigneusement le logement des piles avant de mettre en place des piles neuves.
- Ne vous débarrassez pas des piles comme s'il s'agissait ordures ménagères; traitez-les conformément à la réglementation locale.

COMMANDES ET FONCTIONS

Face avant

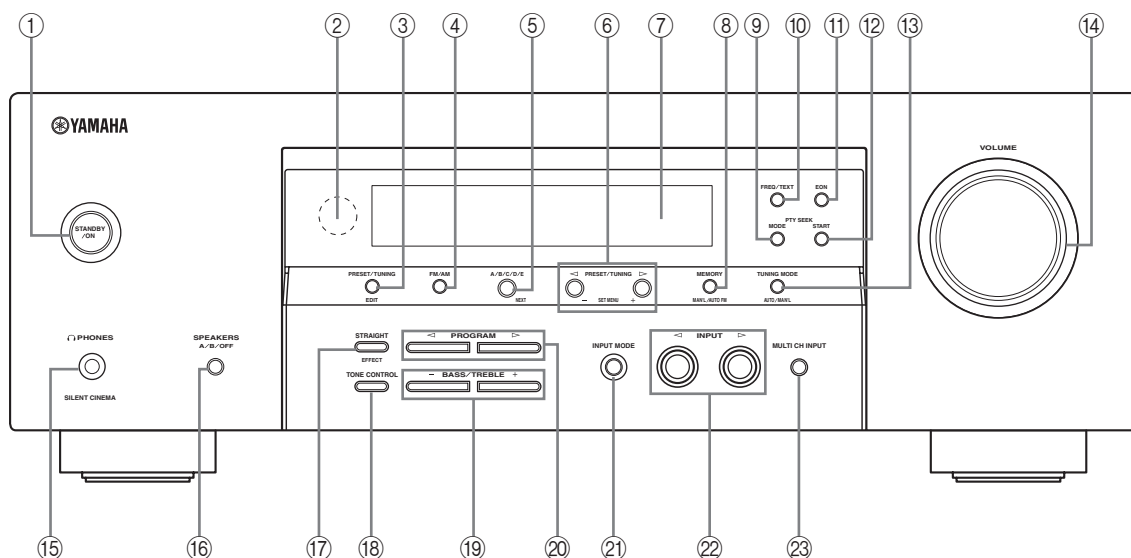

① STANDBY/ON

Cette touche met l'appareil en service ou en veille.

Remarques

- En veille, l'appareil consomme une faible quantité d'électricité pour être en mesure de recevoir les signaux infrarouges qui peuvent être émis par le boîtier de télécommande.
- Lorsque vous mettez en service l'appareil, il faut attendre 4 à 5 secondes avant qu'il ne restitue le son.

② Capteur de télécommande

Il reçoit les signaux émis par le boîtier de télécommande.

③ PRESET/TUNING

- Cette touche sélectionne la fonction assurée par PRESET/TUNING <|/>, à savoir la sélection d'un numéro de fréquence en mémoire ou la syntonisation.
- Cette touche sert aussi à changer les stations mises en mémoire.

④ FM/AM

Sert à sélectionner la gamme radio FM ou AM.

⑤ A/B/C/D/E

Sélectionne un des 5 groupes de stations préregistrées (A à E) lorsque "FM" ou "AM" est sélectionné comme source d'entrée.

⑥ PRESET/TUNING <|/>

- Sélectionne un des 8 groupes de stations préregistrées (1 à 8) lorsque "FM" ou "AM" est sélectionné comme source d'entrée. Les deux points (:) apparaissent sur l'afficheur de la face avant.
- Sélectionne la fréquence radio lorsque la source "FM" ou "AM" est sélectionnée comme source d'entrée. Les deux points (:) n'apparaissent pas sur l'afficheur de la face avant.

⑦ Afficheur de la face avant

Il fournit des informations relatives à l'état de l'appareil.

⑧ MEMORY

Sert à mettre des fréquences en mémoire. Maintenez la pression d'un doigt sur cette touche pendant plus de 3 secondes pour commander la mise en mémoire automatique des fréquences.

⑨ PTY SEEK MODE

Cette touche met l'appareil en mode PTY SEEK.

⑩ FREQ./TEXT

Cette touche sélectionne l'affichage de système de diffusion de données radio entre les modes PS, PTY, RT et CT (si la station offre des services de données correspondants) et l'indication de fréquence.

⑪ EON

Cette touche permet de sélectionner un type d'émission (NEWS, AFFAIRS, INFO ou SPORT) pour l'accord automatique.

⑫ PTY SEEK START

Cette touche commande la recherche d'une station diffusant le type d'émission choisi grâce au mode PTY SEEK.

⑬ TUNING MODE

Sert à choisir la syntonisation automatique (le témoin AUTO est éclairé) ou la syntonisation manuelle (le témoin AUTO est éteint).

⑭ VOLUME

Cette commande agit globalement sur le niveau de sortie de toutes les voies audio.

Remarque

Elle est sans effet vis-à-vis du niveau AUDIO OUT (REC).

⑮ Prise PHONES

Les signaux audio sont présents sur cette prise destinée à l'écoute au casque.

Remarques

- Lorsque vous raccordez un casque, aucun signal n'est transmis à la prise SUBWOOFER OUTPUT ni aux bornes SPEAKERS.
- À ce moment-là, les signaux audio Dolby Digital et DTS sont réduits à des signaux pour les voies gauche et droite du casque.

⑯ SPEAKERS

Les enceintes avant reliées aux prises A et/ou B placées sur le panneau arrière sont mises en service ou hors service chaque fois que vous appuyez sur la touche correspondante.

⑰ STRAIGHT

Sert à mettre en service, ou non, les corrections des champs sonores. Lorsque vous choisissez "STRAIGHT", les signaux d'entrée 2 voies ou multivoies sont dirigés directement vers les enceintes et ne subissent aucune correction.

⑱ TONE CONTROL

Règle l'équilibre entre les graves et les aigus des enceintes avant gauche et droite conjointement avec la commande BASS/TREBLE +/-.

⑲ BASS/TREBLE +/-

Règle l'équilibre entre les graves et les aigus des enceintes avant gauche et droite conjointement avec la commande TONE CONTROL.

⑳ PROGRAM </>

Sélectionnez une correction de champ sonore.

㉑ INPUT MODE

Sélectionne comme entrée des signaux numériques ou analogiques exclusivement, ou règle l'appareil pour qu'il détecte automatiquement les signaux entrants et sélectionne ceux qui sont appropriés lorsqu'un appareil est relié numériquement et analogiquement.

㉒ INPUT </>

Sélectionne la source que vous souhaitez écouter.

㉓ MULTI CH INPUT

Sélectionne comme source d'entrée l'appareil relié aux prises MULTI CH INPUT.

Remarque

Lorsque cette option est sélectionnée, la source reliée aux prises MULTI CH INPUT a priorité sur la source sélectionnée avec INPUT </> sur le panneau avant (ou les touches de sélection d'entrée sur le boîtier de télécommande).

Boîtier de télécommande

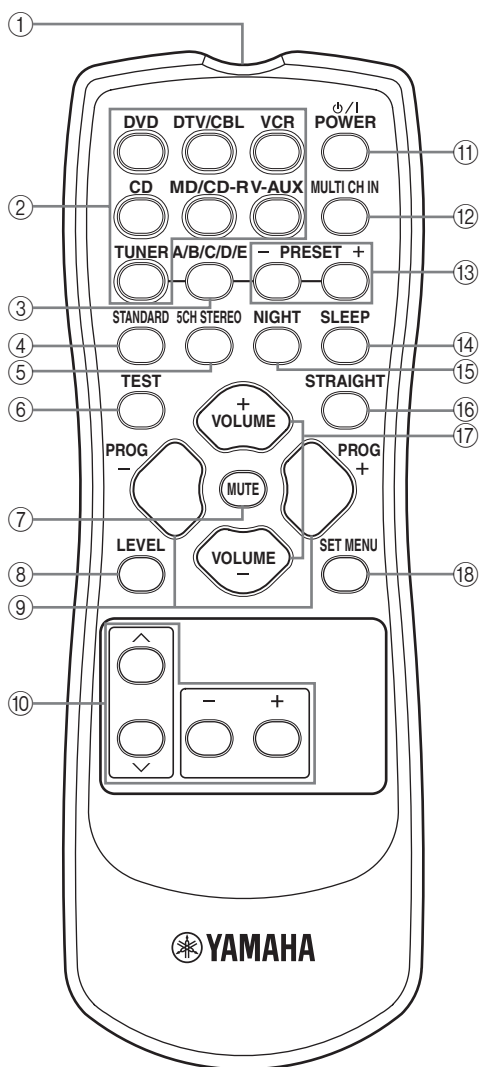

① Émetteur de signal infrarouge

Les signaux infrarouges de commande sont émis ici. Dirigez l'émetteur vers l'appareil à régler.

② Touches de sélection d'entrée

Sélectionnez la source.

③ A/B/C/D/E

Sélectionne un des 5 groupes de stations pré-réglées (A à E) lorsque "FM" ou "AM" est sélectionné comme source d'entrée.

④ STANDARD

Sélectionne le décodeur intégré Dolby Pro Logic ou Pro Logic II.

⑤ 5CH STEREO

Sélectionne la correction de champ sonore "5CH STEREO".

⑥ TEST

Émet le signal d'essai qui permet de régler le niveau de chaque enceinte.

⑦ MUTE

Met le son en sourdine. Appuyez une nouvelle fois sur cette touche pour rétablir le niveau sonore initial.

⑧ LEVEL

Sélectionne la voie dont le niveau doit être réglé.

⑨ PROG +/-

Sélectionnez une correction de champ sonore.

⑩ Section multicommande

Sélectionne et règle les paramètres des corrections de champs sonores ou les paramètres de SET MENU.

⑪ POWER

Met l'appareil en service ou en veille.

⑫ MULTI CH IN

Sélectionne comme source d'entrée l'appareil relié aux prises MULTI CH INPUT lorsqu'un décodeur externe, etc. est utilisé.

⑬ PRESET +/-

Sélectionne un des 8 groupes de stations pré-réglées (1 à 8) lorsque "FM" ou "AM" est sélectionné comme source d'entrée.

⑭ SLEEP

Cette touche assure le réglage de la minuterie de mise hors service.

⑮ NIGHT

Cette touche met en service, ou hors service, le mode d'écoute tardive.

⑩ STRAIGHT

Sert à mettre en service, ou non, les corrections des champs sonores. Lorsque vous choisissez "STRAIGHT", les signaux d'entrée 2 voies ou multivoies sont dirigés directement vers les enceintes et ne subissent aucune correction.

⑪ VOLUME +/-

Cette commande agit globalement sur le niveau de sortie de toutes les voies audio.

Remarque

Elle est sans effet vis-à-vis du niveau AUDIO OUT (REC).

⑫ SET MENU

Valide "SET MENU".

■ Utilisation du boîtier de télécommande

Le boîtier de télécommande émet un rayon infrarouge. Veillez à le pointer directement sur le capteur de télécommande de l'appareil pour en assurer le fonctionnement.

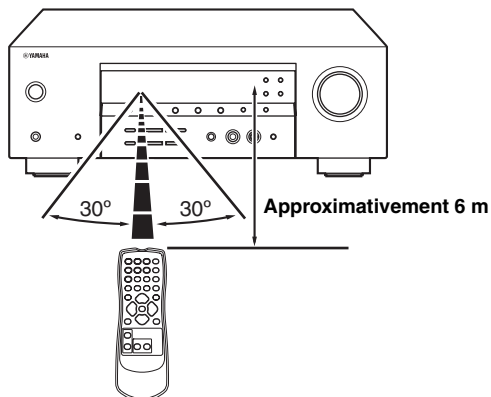
**Remarques**

- Ne renversez aucun liquide sur le boîtier de télécommande.
- Ne laissez pas tomber le boîtier de télécommande.
- Ne conservez pas, ne rangez pas le boîtier de télécommande dans les endroits suivants:
 - très humides, par exemple près d'un bain
 - très chauds, par exemple près d'un poêle ou d'un appareil de chauffage
 - exposés à des températures très basses
 - poussiéreux

Afficheur de la face avant

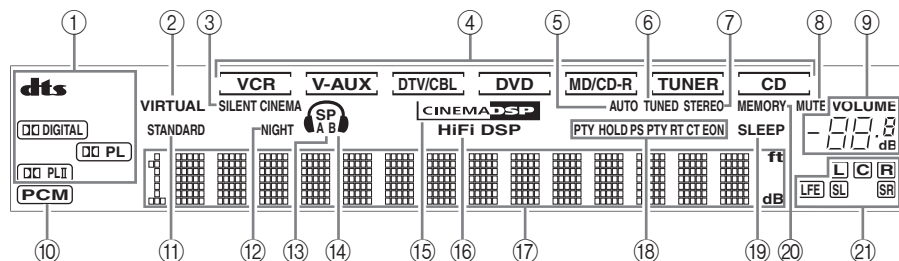

① Témoins des décodeurs

Lorsque l'un des décodeurs de l'appareil est en fonctionnement, le témoin correspondant s'éclaire.

② Témoin VIRTUAL

Ce témoin s'éclaire lorsque la correction Virtual CINEMA DSP est active.

③ Témoin SILENT CINEMA

Ce témoin s'éclaire lorsque le casque est branché et qu'une correction de champ sonore est sélectionnée.

④ Témoins des sources

Le curseur correspondant s'allume pour indiquer la source actuellement sélectionnée.

⑤ Témoin AUTO

Ce témoin s'éclaire lorsque l'appareil est réglé pour la syntonisation automatique.

⑥ Témoin TUNED

Ce témoin s'éclaire lorsque l'appareil est accordé sur une station.

⑦ Témoin STEREO

Ce témoin s'éclaire lorsque l'appareil reçoit un signal stéréophonique FM puissant alors que le témoin AUTO est éclairé.

⑧ Témoin MUTE

Ce témoin clignote lorsque le silencieux (MUTE) est en service.

⑨ Indicateur de niveau sonore VOLUME

Le niveau sonore actuel s'affiche ici.

⑩ Témoin PCM

Ce témoin s'éclaire lorsque l'appareil restitue un signal audionumérique PCM (modulation par impulsions et codage).

⑪ Témoin STANDARD

Ce témoin s'éclaire après la sélection de "STANDARD".

⑫ Témoin NIGHT

Ce témoin s'éclaire lorsque vous avez sélectionné le mode d'écoute tardive.

⑬ Indicateurs d'enceintes

Ces témoins s'éclairent en fonction du jeu d'enceintes avant choisi.

⑭ Témoin du casque

Ce témoin s'éclaire lorsque le casque est branché.

⑮ Témoin CINEMA DSP

Ce témoin s'éclaire lorsque vous sélectionnez une correction CINEMA DSP.

⑯ Témoin HiFi DSP

Ce témoin s'éclaire lorsque vous sélectionnez une correction HiFi DSP.

⑰ Afficheur multifonction

Il fournit le nom de la correction de champ sonore utilisée et d'autres informations relatives aux réglages et modifications.

⑱ Indicateur du système de diffusion de données radio (Modèles pour l'Europe, y compris le Royaume-Uni, uniquement)

S'allume pendant la réception des données du système de diffusion de données radio.

EON

S'allume pendant la réception des données EON.

PTY HOLD

S'allume pendant la recherche de stations fonctionnant avec le système de diffusion de données radio dans le mode PTY SEEK.

⑲ Témoin SLEEP

Ce témoin s'éclaire lorsque la minuterie de mise hors service est active.

⑳ Témoin MEMORY

Ce témoin clignote pour signaler que la mise en mémoire de la fréquence d'une station est possible.

㉑ Témoins des voies d'entrée

Ces témoins indiquent quelles voies sont présentes dans le signal d'entrée numérique.

Panneau arrière

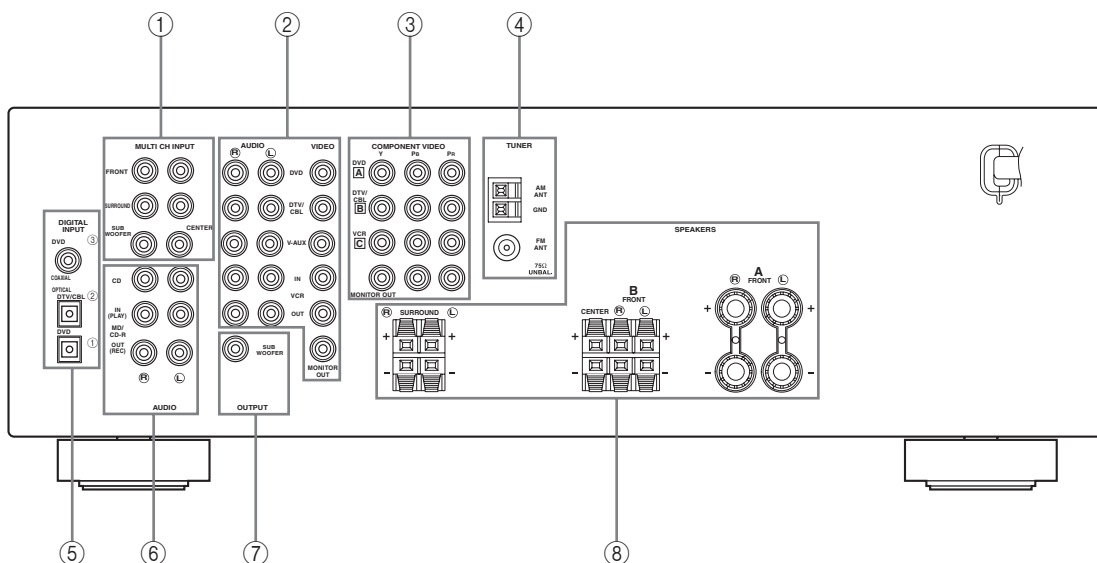

① Prises MULTI CH INPUT

Voir page 16 pour ce qui concerne les raccordements.

② Prises pour les appareils vidéo

Voir page 14 pour ce qui concerne les raccordements.

③ Prises COMPONENT VIDEO

Voir page 16 pour ce qui concerne les raccordements.

④ Bornes d'antenne

Voir page 18 pour ce qui concerne les raccordements.

⑤ Prises DIGITAL INPUT

Voir pages 14 et 15 pour ce qui concerne les raccordements.

⑥ Prises pour les appareils audio

Voir page 17 pour ce qui concerne les raccordements.

⑦ Prise SUBWOOFER OUTPUT

Voir page 12 pour ce qui concerne les raccordements.

⑧ Prises SPEAKERS

Voir page 11 pour ce qui concerne les raccordements.

RACCORDEMENTS

Disposition des enceintes

La disposition des enceintes illustrée ci-dessous représente la norme selon ITU-R*. Vous pouvez choisir cette disposition pour CINEMA DSP ou les sources audio multivoies.

* ITU-R est le Secteur de Communication Radio de ITU (Union des télécommunications internationales).

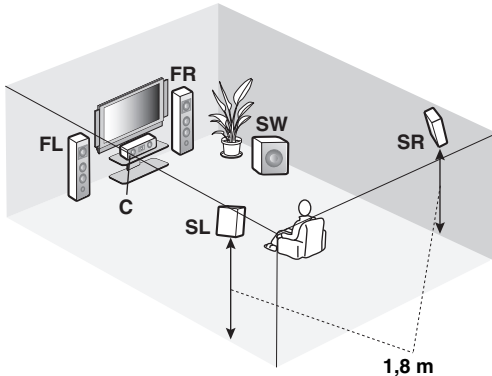
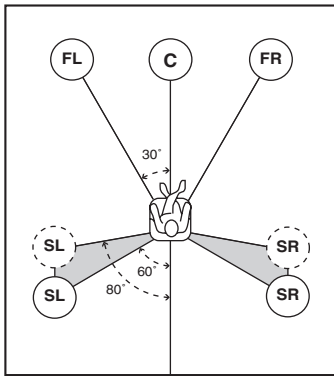

■ Enceintes avant (FL et FR)

Les enceintes avant sont utilisées comme source sonore principale ainsi que pour la restitution des effets sonores. Placez ces enceintes à égale distance de la position d'écoute idéale. La distance d'une enceinte au moniteur vidéo doit être la même à droite comme à gauche.

■ Enceinte centrale (C)

L'enceinte centrale restitue les sons qui sont appliqués à la voie centrale (dialogues, voix, etc.). Si, pour certaines raisons, vous ne pouvez pas utiliser d'enceinte centrale, cela ne présentera pas d'inconvénient majeur. Bien entendu, les meilleurs résultats seront obtenus avec une chaîne complète. Positionnez l'enceinte centrale entre les enceintes avant, aussi près que possible du moniteur, par exemple au-dessus, ou au-dessous de celui-ci.

■ Enceintes d'ambiance (SL et SR)

Les enceintes d'ambiance restituent les effets sonores et les corrections d'ambiance. Installez ces enceintes derrière votre position d'écoute, orientées légèrement vers l'intérieur, à environ 1,8 m au-dessus du sol.

■ Caisson de graves (SW)

L'utilisation d'un caisson de graves tel que le modèle YAMAHA Active Servo Processing Subwoofer System, assure un renforcement des basses fréquences présentes dans toutes les voies et améliore la reproduction des effets transmis sur la voie LFE (effets basses fréquences) que l'on note dans le cas des gravures Dolby Digital et DTS. La position du caisson de graves n'est pas critique parce que les sons graves ne sont pas directionnels. Toutefois, il est souhaitable que cette enceinte soit proche des enceintes avant. Orientez le caisson de graves légèrement vers le centre de la pièce pour réduire les réflexions sur les murs.

Raccordements des enceintes

Assurez-vous que la voie gauche (L), la voie droite (R) et les pôles “+” (rouge) et “-” (noir) sont convenablement reliés. Si le raccordement est défectueux, aucun son n’est émis par l’enceinte, et si la polarité de la connexion est incorrecte, les sons manquent de naturel et de composantes graves.

AVERTISSEMENT

- Utilisez les enceintes ayant l’impédance indiquée sur le panneau arrière de l’appareil.
- Avant de raccorder les enceintes, assurez-vous que cet appareil est éteint.
- Faites en sorte que la partie dénudée d’un conducteur du câble d’enceinte ne puisse pas venir en contact avec la partie dénudée de l’autre conducteur, ni avec une pièce métallique de cet appareil. Ce contact pourrait endommager l’appareil ou les enceintes.
- Utilisez des enceintes à blindage magnétique. Si malgré cela, vous constatez un brouillage du moniteur, éloignez les enceintes.

■ Avant de raccorder les enceintes aux bornes SPEAKERS

Un câble d’enceinte comporte deux conducteurs isolés placés côte à côte. Un des conducteurs a une couleur ou un marquage (ruban, rainure, dentelure) qui le distingue de l’autre. Reliez le conducteur repéré (rainure, etc.) aux bornes “+” (rouges) de cet appareil et de l’enceinte. Reliez l’autre conducteur (non repéré) aux bornes “-” (noires).

Retirez environ 10 mm d’isolation à l’extrémité de chaque câble d’enceinte et torsadez les fils exposés de chaque conducteur pour empêcher les courts-circuits.

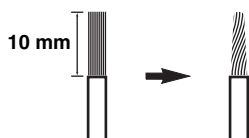

■ Raccordements des enceintes aux bornes FRONT A SPEAKERS

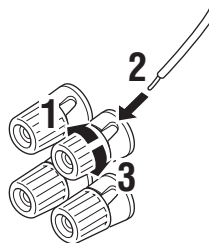

Rouge: pôle positif (+)
Noir: pôle négatif (-)

- 1 Dévissez la borne.
- 2 Insérez l’extrémité sans gaine du conducteur d’enceinte dans l’orifice de la borne.
- 3 Vissez la borne pour assurer le maintien du conducteur.

Raccordement de la fiche banane (sauf les modèles pour le Royaume-Uni, l’Europe, la Corée et l’Asie)

La fiche banane est un connecteur électrique à un seul pôle couramment utilisé en guise de fiche aux extrémités des câbles d’enceintes.

Tout d’abord, vissez la borne puis introduisez la fiche banane dans le trou de la borne qui convient.

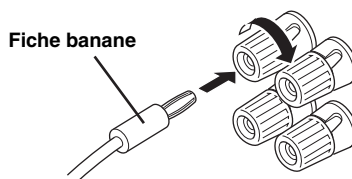

■ Raccordements des enceintes aux bornes FRONT B, CENTER et SURROUND SPEAKERS

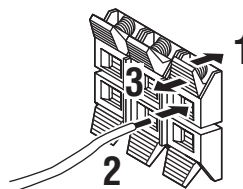

Rouge: pôle positif (+)
Noir: pôle négatif (-)

- 1 Appuyez sur la languette.
- 2 Insérez l’extrémité sans gaine du conducteur d’enceinte dans l’orifice de la borne.
- 3 Refermez la languette pour assurer le maintien du conducteur.

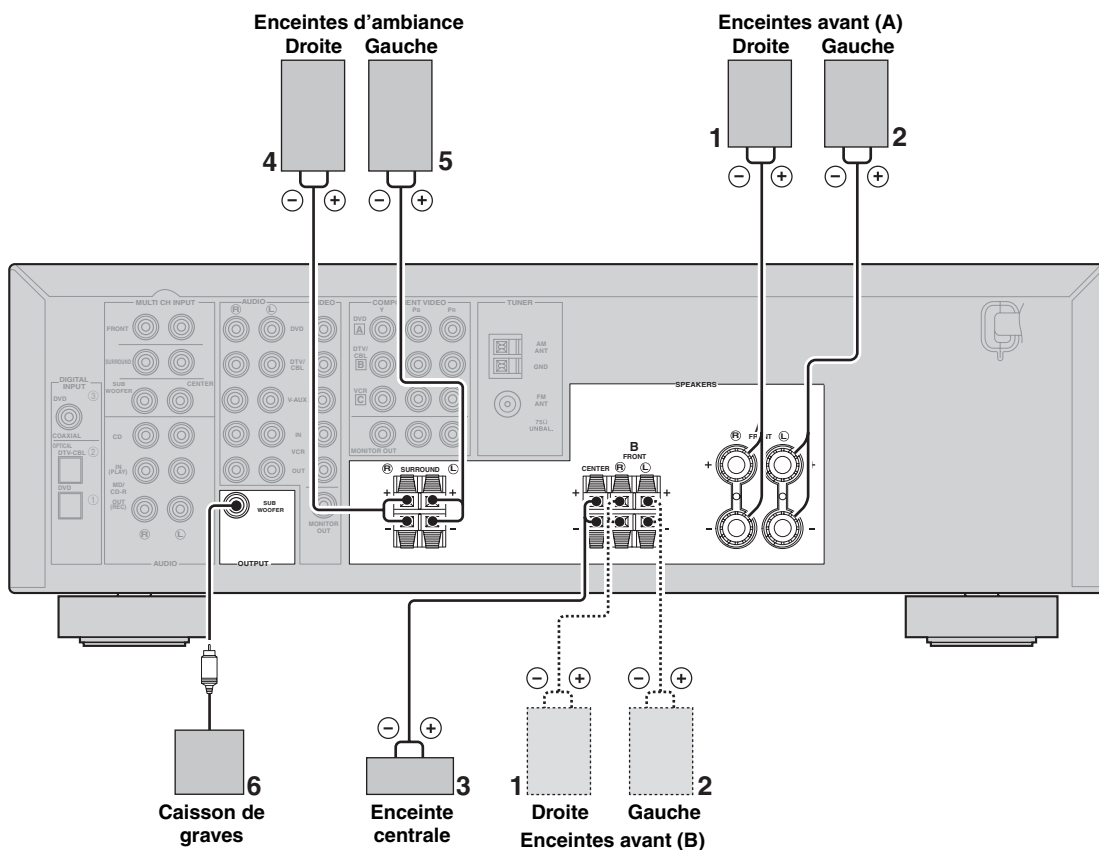

■ **Prises FRONT**

Reliez un ou deux jeux (1, 2) d'enceintes à ces prises.
Si vous ne disposez que d'un jeu d'enceintes, vous pouvez indifféremment le relier aux prises FRONT A.

■ **Prises CENTER**

Ces prises sont destinées à l'enceinte centrale (3).

■ **Prises SURROUND**

Ces prises sont destinées aux enceintes d'ambiance (4, 5).

■ **Prise SUBWOOFER OUTPUT**

Cette prise est destinée à un caisson de graves actif (6)
(tel que le YAMAHA Active Servo Processing Subwoofer System).

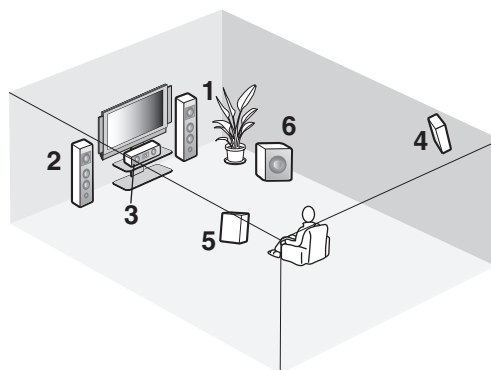

Disposition des enceintes

Information sur les prises et les fiches de câbles

Prises audio et fiches des câbles

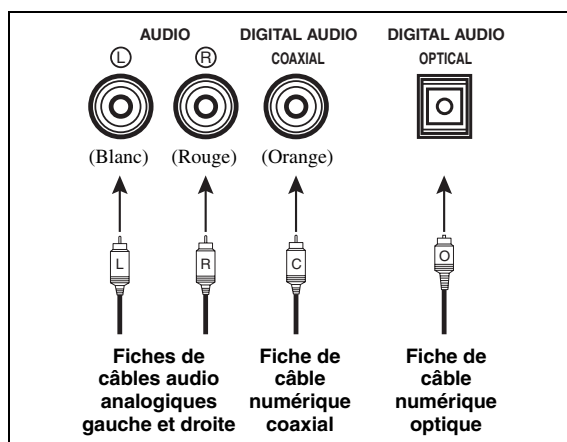

Prises audio et fiches des câbles

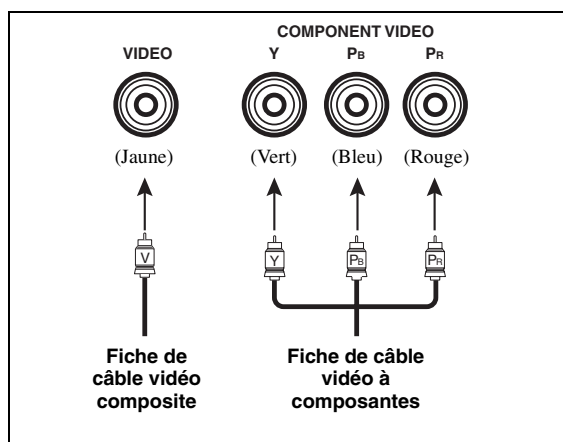

■ Prises audio

L'appareil dispose de trois types de prises audio (audio analogique, coaxiale pour signaux audionumériques, optique pour signaux audionumériques). Les raccordements à effectuer dépendent des prises audio disponibles sur vos autres appareils.

Prises AUDIO

Ces prises sont destinées aux signaux audio analogiques transmis via des câbles audio analogiques gauche et droit. Les fiches rouges doivent être branchées sur les prises de droite et les fiches blanches sur les prises de gauche.

Prises DIGITAL AUDIO COAXIAL

Cette prise est destinée aux signaux audionumériques transmis via un câble numérique coaxial.

Prises DIGITAL AUDIO OPTICAL

Cette prise est destinée aux signaux audionumériques transmis via un câble numérique optique.

Remarques

- Vous pouvez utiliser ces prises pour appliquer à l'appareil les trains binaires PCM, Dolby Digital et DTS. Lorsque vous raccordez des appareils aux prises COAXIAL et OPTICAL, la priorité est donnée aux signaux transmis par la prise COAXIAL. Toutes les prises d'entrée numériques sont compatibles avec les signaux dont la fréquence d'échantillonnage est égale à 96 kHz.
- Cet appareil traite indépendamment les signaux numériques et les signaux analogiques. Cependant les signaux audio transmis aux prises analogiques ne ressortent que par les prises analogiques AUDIO OUT (REC).
- Retirez le cache qui protège la prise optique avant d'y brancher le câble à fibres optiques. Conservez le cache. Lorsque vous ne faites pas usage de la prise optique, replacez le cache. Ce cache protège la prise de la poussière.



■ Prises vidéo

Cet appareil dispose de deux types de prises vidéo (composite et à composantes). Les raccordements à effectuer dépendent des prises d'entrée disponibles sur le moniteur.

Prises VIDEO

Ces prises sont destinées aux signaux vidéo composite transmis via des câbles vidéo composite.

Prises COMPONENT VIDEO

Ces prises sont destinées aux signaux vidéo à composantes, séparés en signaux vidéo de luminance (Y) et signaux vidéo de chrominance (Pb, Pr) transmis séparément via des câbles vidéo à composantes.

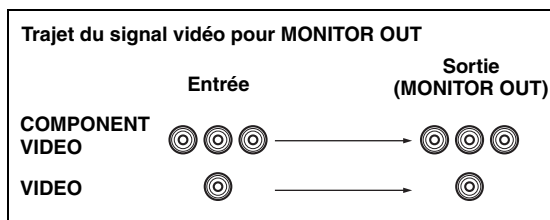

Raccordements des appareils vidéo

■ Raccordement d'un moniteur

Raccordez la prise d'entrée vidéo de votre moniteur à la prise MONITOR OUT.

■ Raccordement d'un lecteur de DVD/ télévision câblée/tuner satellite

Raccordez la prise de sortie audionumérique coaxiale de votre lecteur de DVD à la prise DIGITAL INPUT DVD COAXIAL et la prise de sortie du signal vidéo de l'appareil à la prise DVD VIDEO de cet appareil.

Raccordez la prise de sortie audionumérique optique de la télévision câblée ou du tuner satellite à la prise DIGITAL INPUT DTV/CBL et la prise de sortie du signal vidéo de l'appareil à la prise DTV/CBL VIDEO de cet appareil.



- Utilisez les prises AUDIO de cet appareil pour relier un appareil vidéo dépourvu de prise de sortie numérique optique. Pour bénéficier d'un son d'ambiance, utilisez les touches de sélection de correction de champs sonore sur la télécommande (voir page 30).
- Si votre lecteur de DVD n'est pas pourvu d'une prise de sortie numérique coaxiale mais a un câble optique, raccordez la fiche de ce câble à la prise DIGITAL INPUT DVD OPTICAL.
- Vous pouvez aussi raccorder un moniteur vidéo, un lecteur de DVD, la télévision numérique et la télévision câblée à cet appareil par les prises COMPONENT VIDEO (voir page 16).

■ Raccordement d'un enregistreur de DVD ou d'un magnétoscope

Raccordez les prises d'entrée audio de votre appareil vidéo aux prises VCR AUDIO OUT de cet appareil. Raccordez ensuite la prise d'entrée vidéo de l'appareil vidéo à la prise VCR VIDEO OUT de cet appareil pour l'enregistrement vidéo.

Raccordez les prises de sortie audio de votre appareil vidéo aux prises VCR AUDIO IN de cet appareil. Raccordez ensuite la prise de sortie vidéo de l'appareil à la prise VCR VIDEO IN de cet appareil pour voir le signal fourni par votre enregistreur.

Remarques

- Une fois que vous avez raccordé un enregistreur à cet appareil, laissez-le sous tension lorsque vous utilisez cet appareil. Si vous le mettez hors tension, cet appareil peut déformer le son provenant d'autres appareils.
- Veillez à relier à cet appareil-ci les appareils sources de vidéo de la même manière que vous l'avez fait pour le moniteur. Par exemple, si le moniteur vidéo est relié à cet appareil par une liaison VIDEO, vous devez également relier les appareils sources de vidéo à cet appareil par une liaison VIDEO.

■ Raccordement d'un autre appareil vidéo

Raccordez la prise de sortie vidéo de votre appareil aux prises V-AUX VIDEO de cet appareil. Raccordez les prises de sortie audio de l'appareil aux prises V-AUX AUDIO de cet appareil.

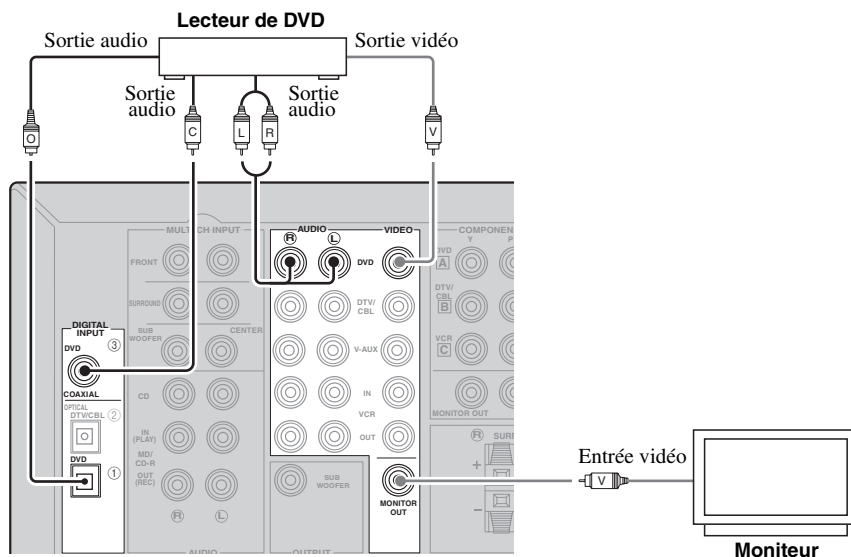

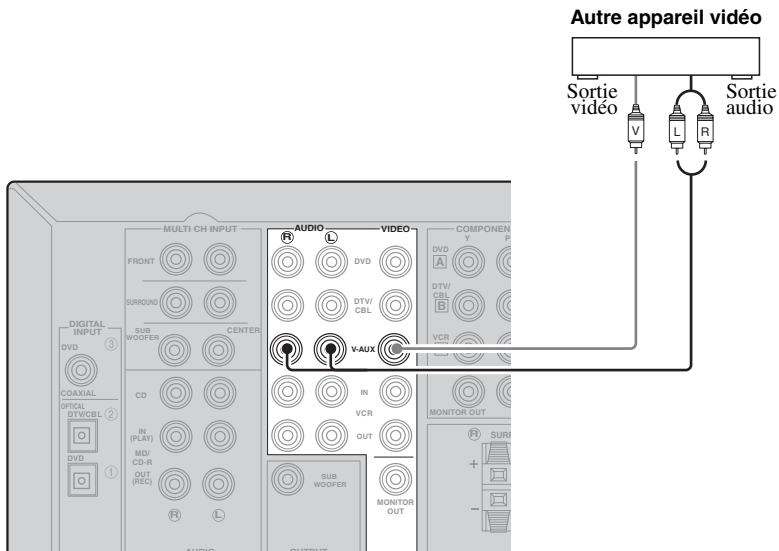
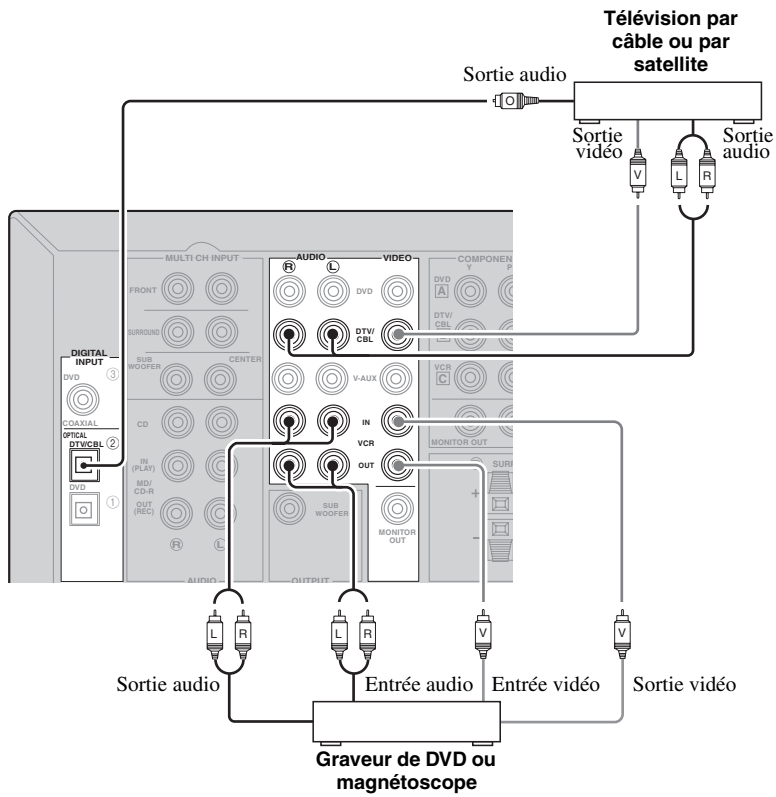

■ Raccordements aux prises COMPONENT VIDEO

Vous obtiendrez des images de très grande qualité si vous reliez votre moniteur et vos appareils vidéo à cet appareil par les prises COMPONENT VIDEO.

Remarque

Veillez à relier à cet appareil-ci les appareils sources de vidéo de la même manière que vous l'avez fait pour le moniteur. Par exemple, si le moniteur vidéo est relié à cet appareil par une liaison COMPONENT VIDEO, vous devez également relier les appareils sources de vidéo à cet appareil par une liaison COMPONENT VIDEO.

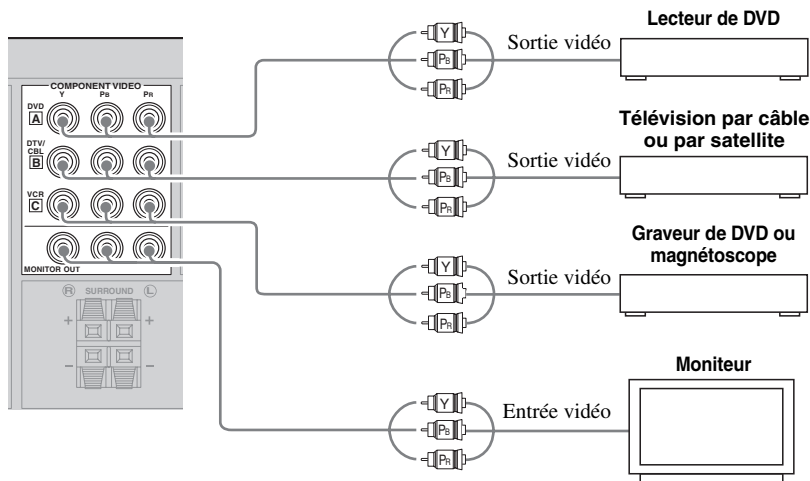

■ Raccordements aux prises MULTI CH INPUT

Cet appareil est équipé de 6 prises d'entrée complémentaires (FRONT L/R, CENTER, SURROUND L/R et SUBWOOFER) pouvant recevoir des signaux multivoies discrets d'un lecteur multiformat, d'un décodeur extérieur ou d'un processeur acoustique. Reliez les prises de sortie du lecteur multiformat ou du décodeur extérieur aux prises MULTI CH INPUT. Veillez à ce que les sorties gauche et droite des voies avant et des voies d'ambiance correspondent bien aux entrées gauche et droite des mêmes voies.

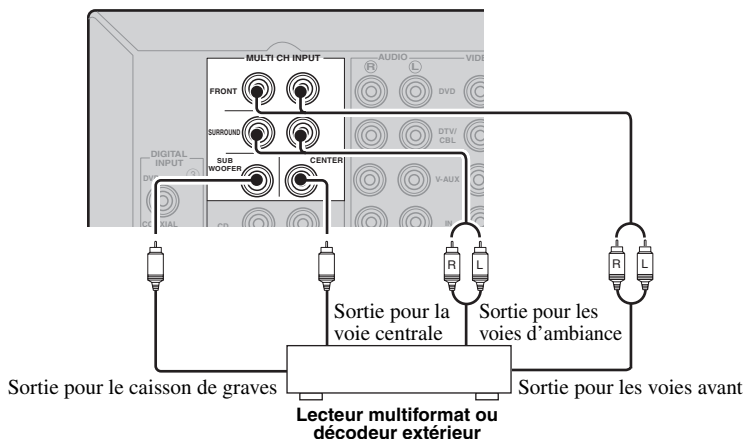

Remarques

- Si vous sélectionnez l'appareil relié aux prises MULTI CH INPUT comme source (voir page 25), le processeur numérique de champ sonore de cet appareil sera automatiquement désactivé, ce qui veut dire que vous ne pourrez pas choisir les corrections de champ sonore.
- Cet appareil ne redirige pas les signaux transmis aux prises MULTI CH INPUT pour pallier les enceintes manquantes. Nous vous conseillons de n'utiliser ce principe de raccordement que si la chaîne comporte les enceintes requises pour un ensemble à 5.1 voies.
- Si le casque est branché, seules les voies avant gauche et droite sont disponibles en sortie.

Raccordements des appareils audio

■ Raccordement d'un lecteur de CD

Reliez les prises de sortie de votre lecteur CD aux prises MD/CD-R OUT (REC) de cet appareil.



Pour relier numériquement un lecteur CD, il faut aussi sélectionner le réglage correspondant aux prises DIGITAL INPUT dans "INPUT ASSIGN" (voir page 47).

■ Raccordement d'un enregistreur de CD ou MD

Reliez les prises d'entrée de votre enregistreur de CD ou MD aux prises MD/CD-R OUT (REC).

Reliez les prises de sortie de votre enregistreur CD ou MD aux prises MD/CD-R IN (PLAY) pour écouter une source de votre enregistreur.

Remarque

Une fois que vous avez raccordé un enregistreur à cet appareil, laissez-le sous tension lorsque vous utilisez cet appareil. Si vous le mettez hors tension, cet appareil peut déformer le son provenant d'autres appareils.

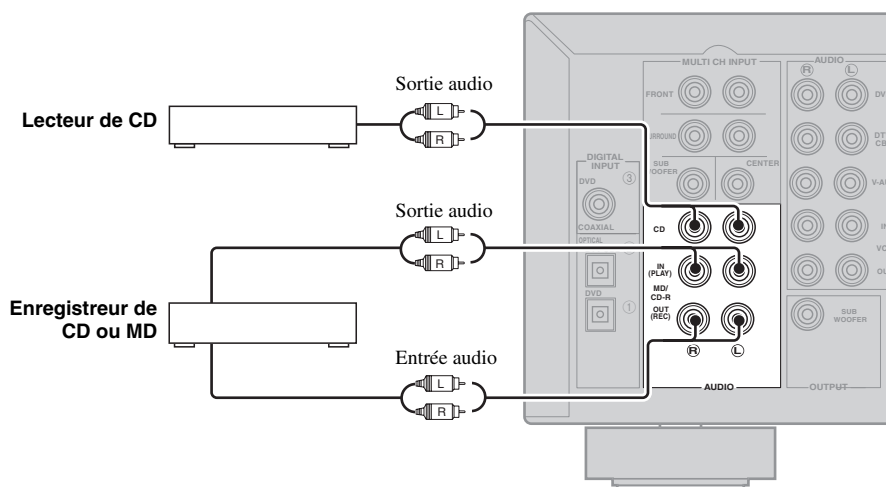

Raccordement des antennes FM et AM

Cet appareil est fourni avec une antenne FM et une antenne AM intérieures. En principe, ces antennes doivent être suffisantes pour capter un signal de puissance convenable. Raccordez ces antennes aux prises prévues à cet effet.

Remarques

- L'antenne cadre AM doit être placée à distance de cet appareil.
- Une antenne extérieure convenablement installée permet d'obtenir une réception de meilleure qualité qu'une antenne intérieure. Si la réception devait être mauvaise, installez une antenne extérieure. Pour de plus amples détails concernant cette question, veuillez consulter le revendeur ou le service après-vente YAMAHA.
- L'antenne cadre AM doit être reliée à l'appareil, y compris dans le cas où une antenne AM extérieure est utilisée.

Antenne AM extérieure

Déployez par une fenêtre à l'extérieur un fil isolé en vinyle de 5 à 10 m de longueur.

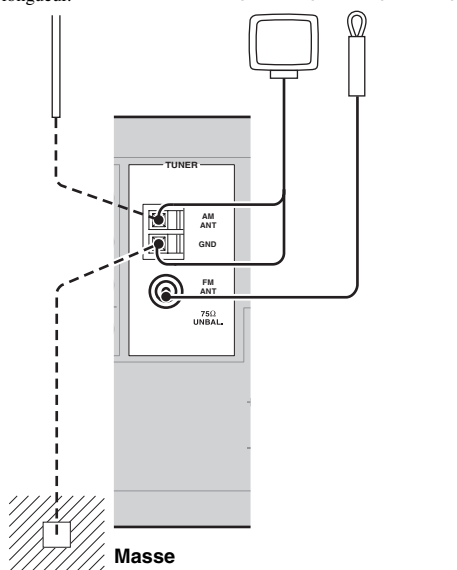

Masse

Par souci de sécurité et pour que le brouillage soit minimum, reliez la prise GND de l'antenne à une bonne masse. Une bonne masse peut être un pieu de métal enfoncé dans un sol humide.

Raccordements de l'antenne cadre AM

1 Montez l'antenne cadre AM.

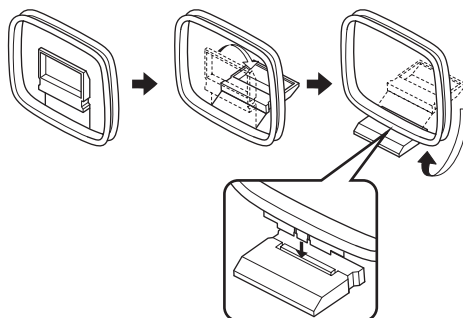

2 Appuyez sur la languette de la borne AM ANT et maintenez-la enfoncée.



3 Insérez un des fils de l'antenne cadre AM dans la borne AM ANT.

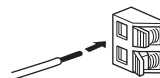

4 Refermez la languette pour assurer le maintien du conducteur.



5 Répétez les opérations 2 à 4 pour brancher l'autre fil sur la borne GND.

Une fois que l'antenne cadre AM a été correctement reliée à cet appareil, tournez-la jusqu'à ce que la réception des stations AM soit optimale.



Raccordement du câble d'alimentation

Lorsque tous les raccordements sont terminés, branchez le câble d'alimentation sur une prise secteur.

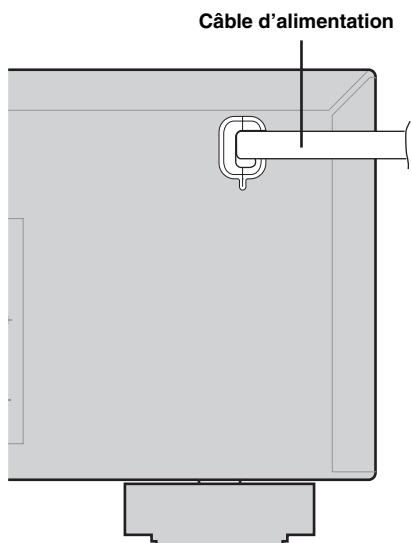

Mise sous tension

Tous les raccordements étant réalisés, mettez l'appareil en service.

STANDBY/ON

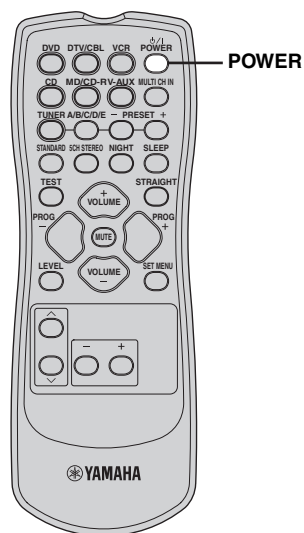
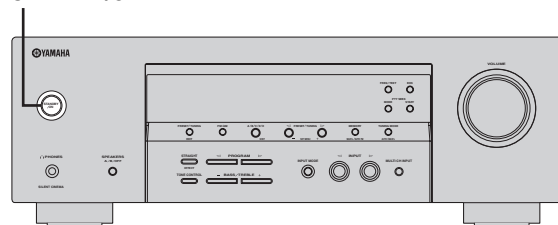

Appuyez sur **STANDBY/ON** sur la face avant (ou **POWER** sur le boîtier de télécommande) pour mettre l'appareil en service.



Face avant

ou



Boîtier de télécommande

Appuyez une nouvelle fois sur **STANDBY/ON** de la face avant (ou sur **POWER** du boîtier de télécommande) pour mettre cet appareil en veille.

Secours de la mémoire

Le secours de la mémoire évite que les données sauvegardées ne soient effacées chaque fois que l'appareil est mis en veille.

Toutefois, les données enregistrées seront perdues si l'appareil reste débranché de la prise secteur ou si le courant est coupé pendant plus d'une semaine.

MISE EN ŒUVRE

La fonction “BASIC MENU” est utile pour effectuer des réglages rapides et avec le minimum d’effort.



- Pour définir manuellement et très précisément les valeurs à adopter, utilisez les paramètres de “SOUND MENU” (voir page 45).
- Si vous changez des paramètres de “SETUP”, tous les paramètres réglés manuellement dans “SOUND MENU” reviendront à leur réglage par défaut (voir page 45).
- Les valeurs initiales de chaque paramètre sont en caractères gras.

Utilisation de BASIC MENU

Remarque

Avant de commencer:

- Appuyez plusieurs fois de suite sur SPEAKERS de la face avant pour sélectionner les enceintes avant que vous souhaitez utiliser.
- Assurez-vous que le casque n’est pas branché sur l’appareil.

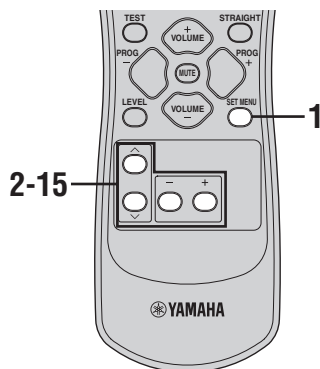

1 Appuyez sur SET MENU.



“BASIC MENU” apparaît sur l’afficheur de la face avant.

Si une autre indication que “BASIC MENU” apparaît sur l’afficheur de la face avant, appuyez sur SET MENU jusqu’à ce que “BASIC MENU” apparaisse.

2 Appuyez sur + pour accéder à “BASIC MENU”.



“1 SETUP” apparaît sur l’afficheur de la face avant.

3 Appuyez sur + pour accéder à “1 SETUP”.



“ROOM” apparaît sur l’afficheur de la face avant.

4 Appuyez sur +/- pour sélectionner la valeur voulue.

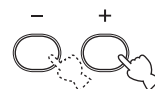

Sélectionnez la dimension de la pièce où vous avez installé vos enceintes. En général, les dimensions peuvent être définies de la façon suivante:

Choix: **S, M, L**

[Modèles pour les États-Unis et le Canada]

S (petite) 16 x 13 ft, 200 ft² (4,8 x 4,0 m, 20 m²)

M (moyenne) 20 x 16 ft, 300 ft² (6,3 x 5,0 m, 30 m²)

L (grande) 26 x 19 ft, 450 ft² (7,9 x 5,8 m, 45 m²)

[Autres modèles]

S (petite) 3,6 x 2,8 m, 10 m²

M (moyenne) 4,8 x 4,0 m, 20 m²

L (grande) 6,3 x 5,0 m, 30 m²

5 Appuyez sur ∨ pour sélectionner “SUBWOOFER” puis appuyez sur +/- pour accéder au réglage souhaité.



Choix: **YES, NONE**

- Sélectionnez “YES” si la chaîne comporte un caisson de graves.
- Sélectionnez “NONE” si la chaîne ne comporte pas de caisson de graves.

- 6** Appuyez sur \checkmark pour valider votre choix, puis appuyez sur $+/-$ pour sélectionner le nombre d'enceintes reliées à cet appareil.



Choix	Affichage	Enceintes
2spk		Avant G/D
3spk		Avant G/D, Centre
4spk		Avant G/D, Ambiance G/D
5spk		Avant G/D, Centre, Ambiance G/D

- 7** Appuyez sur \checkmark pour valider votre choix.



“>SET CANCEL” apparaît sur l’afficheur de la face avant.

- 8** Appuyez sur $+/-$ pour sélectionner la valeur voulue.

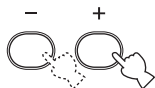

Choix: **SET**, CANCEL

- Sélectionnez “SET” pour valider les réglages effectués.
- Sélectionnez “CANCEL” pour abandonner la mise en œuvre et ne pas tenir compte des modifications effectuées.



Vous pouvez aussi appuyer à plusieurs reprises sur SET MENU pour abandonner la mise en œuvre.

- 9** Appuyez sur \checkmark pour valider votre choix.



Si vous sélectionnez “SET” à l’étape précédente, chaque enceinte émettra à tour de rôle un signal d’essai. “CHECK:TestTone” apparaît alors pendant quelques secondes, puis “CHECK OK?” apparaît sur l’afficheur de la face avant.



Sur l’afficheur de la face avant, le témoin de l’enceinte émettant le signal d’essai clignote.

- 10** Appuyez sur $+/-$ pour sélectionner la valeur voulue.



Choix: **YES**, NO

- Sélectionnez “YES” pour terminer la mise en œuvre si le niveau du signal d’essai émis par chaque enceinte est satisfaisant.
- Sélectionnez “NO” pour accéder au menu de réglage du niveau des enceintes et réaliser l’équilibre sonore.

- 11** Appuyez sur \checkmark pour valider votre choix.



- Si vous avez sélectionné “YES” à l’étape précédente, la mise en œuvre est terminée et la première page du “BASIC MENU” réapparaît.
- Si vous avez sélectionné “NO” à l’étape précédente, la page de réglage du niveau des enceintes apparaît sur l’afficheur de la face avant.

12 Appuyez sur +/- pour régler l'équilibre entre les enceintes avant gauche et droite.

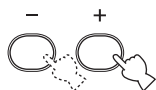

13 Appuyez sur ∨ / ∧ pour sélectionner une enceinte puis appuyez sur +/- pour réaliser l'équilibre sonore.

Appuyez sur + pour augmenter la valeur.

Appuyez sur – pour diminuer la valeur.

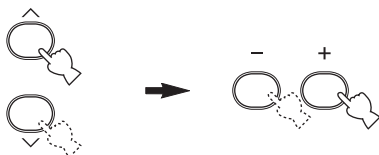

- Sélectionnez “C” pour régler l'équilibre entre l'enceinte avant gauche et l'enceinte centrale.
- Sélectionnez “SL” pour régler l'équilibre entre l'enceinte avant gauche et l'enceinte d'ambiance gauche.
- Sélectionnez “SR” pour régler l'équilibre entre l'enceinte d'ambiance gauche et l'enceinte d'ambiance droite.
- Sélectionnez “SWFR” pour régler l'équilibre entre l'enceinte avant gauche et le caisson de graves.

14 Pour vérifiez les réglages, appuyez à plusieurs reprises sur ∨ / ∧ jusqu'à ce que “2 SP LEVEL” apparaisse sur l'afficheur de la face avant.



15 Appuyez à plusieurs reprises sur ∨ jusqu'à ce que le menu disparaisse.



LECTURE

AVERTISSEMENT

Il faut être très prudent lorsque vous écoutez des CD codés en DTS. Lorsque vous écoutez un CD codé en DTS sur un lecteur de CD incompatible avec DTS, vous entendez des parasites qui risquent d'abîmer les haut-parleurs. Vérifiez que votre lecteur de CD peut lire les CD codés en DTS. Vérifiez également le volume sonore de votre lecteur de CD avant d'écouter un disque codé en DTS.

Opérations de base

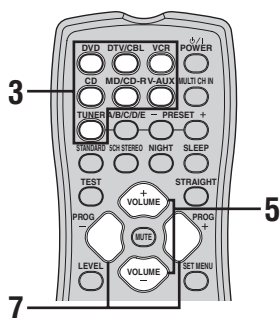
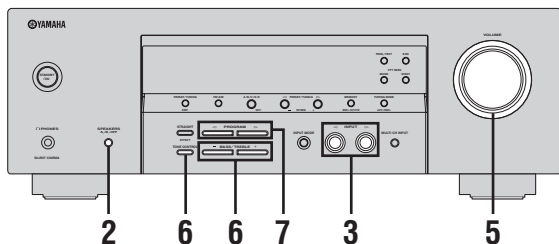

1 Mettez en service le moniteur vidéo relié à l'appareil.

2 Appuyez plusieurs fois de suite sur **SPEAKERS** de la face avant pour sélectionner les enceintes avant que vous souhaitez utiliser.

Les indicateurs correspondant aux enceintes sélectionnées s'éclairent sur l'afficheur de la face avant.

SPEAKERS
A/B/OFF



3 Appuyez à plusieurs reprises sur **INPUT** $\triangleleft/\triangleright$ sur la face avant (ou appuyez sur une des touches de sélection d'entrée sur le boîtier de télécommande) pour sélectionner la source souhaitée.

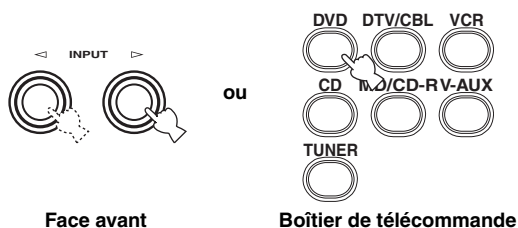

Le nom de la source actuelle est indiquée sur l'afficheur de la face avant pendant quelques secondes.

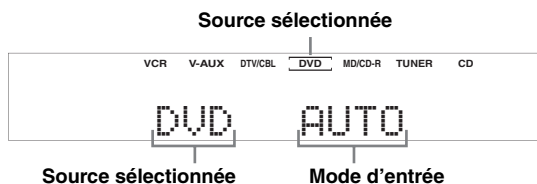

Remarque

Si vous sélectionnez une source reliée par des liaisons numériques, réglez "INPUT MODE" sur "AUTO" ou "DTS" (voir page 26).

4 Commencez la lecture sur l'appareil sélectionné, ou choisissez une station de radio.

- Lorsque des signaux multivoies (Dolby Digital et DTS) sont appliqués à l'entrée, l'appareil décode le signal et reproduit le son d'ambiance.
- Voir le mode d'emploi de l'appareil concerné.
- Voir page 35 pour le détail sur les instructions concernant l'accord FM/AM.

- 5** Tournez **VOLUME** sur le panneau avant (ou appuyez sur **VOLUME +/-** sur le boîtier de télécommande) pour régler le niveau de sortie à la valeur souhaitée.

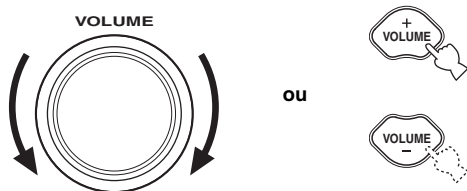

Remarque

Si vous avez raccordé un enregistreur aux prises VCR OUT ou MD/CD-R OUT (REC), et si vous notez que le son est déformé ou trop faible lors de la lecture sur d'autres appareils, essayez de mettre l'enregistreur sous tension.

- 6** Appuyez de manière répétée sur la touche **tone control** de la face avant pour sélectionner "BASS" ou "TREBLE", puis appuyez sur **BASS/TREBLE +/-** pour régler le niveau de réponse de la fréquence correspondante.

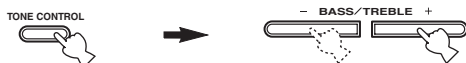

- Sélectionnez "BASS" pour régler les graves.
- Sélectionnez "TREBLE" pour régler les aigus.

Remarques

- Les réglages que vous effectuez pour les enceintes sont indépendants de ceux du casque.
- Si la valeur de "TONE BYPASS" (voir page 47) est "AUTO" et si celle de "BASS" et de "TREBLE" est égale à 0 dB, les signaux de sortie audio contourneront les circuits de correction de tonalité de l'appareil.
- Si vous augmentez ou diminuez les aigus ou les graves à leurs valeurs extrêmes, la qualité tonale des enceintes d'ambiance peut être en désaccord avec celle des enceintes avant gauche et droite.
- TONE CONTROL n'agit pas lorsque l'appareil relié aux prises MULTI CH INPUT est sélectionné comme source (voir page 25).

- 7** Appuyez plusieurs fois de suite sur **PROGRAM** </> de la face avant (ou sur **PROG +/-** du boîtier de télécommande) pour sélectionner la correction de champ sonore souhaitée.

Le nom de la correction de champ sonore sélectionnée apparaît sur l'afficheur de la face avant. Voir page 31 pour de plus amples détails concernant les corrections de champ sonore.

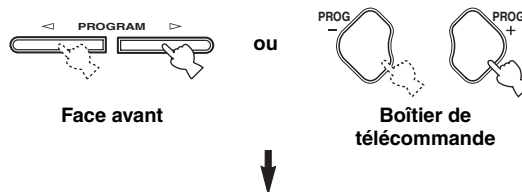

Face avant

Boîtier de télécommande

The Roxy Thtr

Correction de champ sonore
actuellement sélectionnée

Remarques

- Choisissez la correction de champ sonore en fonction de vos préférences et non pas en vous basant uniquement sur son nom.
- Lorsque vous sélectionnez une source, l'appareil adopte automatiquement la dernière correction de champ sonore associée à cette source.
- Les corrections de champ sonore ne peuvent pas être sélectionnées lorsque l'appareil relié aux prises MULTI CH INPUT est sélectionné comme source (voir page 25).
- Si le son est transmis à des fréquences d'échantillonnage supérieures à 48 kHz, l'appareil se met automatiquement en mode "STEREO".
- Pour obtenir des indications sur la source actuellement sélectionnée sur l'afficheur de la face avant, voir page 28 pour le détail.

Opérations complémentaires

■ Écoute au casque avec SILENT CINEMA

Le mode SILENT CINEMA vous permet de profiter des musiques et des pistes sonores multivoies, par exemple en Dolby Digital et DTS en utilisant seulement un casque. SILENT CINEMA devient automatiquement actif quand vous branchez un casque sur la prise PHONES et que vous avez sélectionné la correction de champ sonore CINEMA DSP ou HiFi DSP (voir page 31). Le témoin SILENT CINEMA s'éclaire sur l'afficheur de la face avant lorsque le mode correspondant est actif.

Remarques

- SILENT CINEMA n'agit pas lorsque l'appareil relié aux prises MULTI CH INPUT est sélectionné comme source.
- SILENT CINEMA est sans effet lorsque le mode "2CH STEREO" (voir page 31) est sélectionné, ou bien lorsque cet appareil est dans le mode "STRAIGHT" (voir page 33).
- Le son de la voie LFE est mélangé et dirigé vers le casque.

■ Mise en sourdine du son

Appuyez sur MUTE sur le boîtier de télécommande pour mettre le son en sourdine.

Appuyez une nouvelle fois sur MUTE pour rétablir le son.



- Vous pouvez aussi tourner VOLUME sur la face avant ou VOLUME +/- sur le boîtier de télécommande pour rétablir le son.
- Vous pouvez régler le niveau du silencieux à l'aide du paramètre "AUDIO MUTE" dans "OPTION MENU" (voir page 48).
- Le témoin MUTE clignote sur l'afficheur de la face avant lorsque le son est mis en sourdine et disparaît de l'afficheur lorsque le son est rétabli.

Remarque

Si vous changez de source ou de correction de champ sonore lorsque le son est en sourdine, celui-ci sera rétabli.

■ Sélection de l'appareil MULTI CH INPUT comme source d'entrée

Cette fonction permet de sélectionner comme source d'entrée l'appareil relié aux prises MULTI CH INPUT (voir page 16).

Appuyez sur MULTI CH INPUT sur la face avant (ou sur MULTI CH IN sur le boîtier de télécommande) de sorte que "MULTI CH INPUT" apparaisse sur l'afficheur de la face avant.



Remarque

Lorsque la mention "MULTI CH INPUT" est présente sur l'afficheur de la face avant, aucune autre source ne peut être utilisée. Pour sélectionner une autre source d'entrée avec le sélecteur INPUT < / > sur la face avant (ou avec une des touches de sélection d'entrée du boîtier de télécommande), appuyez sur MULTI CH INPUT (ou sur MULTI CH IN du boîtier de télécommande) pour que "MULTI CH INPUT" disparaisse de l'afficheur de la face avant.

■ Utilisation du mode d'écoute tardive

Le mode d'écoute tardive facilite la perception des détails lorsqu'un bas niveau sonore est employé, par exemple tard dans la soirée.

Réglez NIGHT du boîtier de télécommande sur "NIGHT ON".



Lorsqu'un mode d'écoute tardive est sélectionné, le témoin NIGHT s'éclaire sur l'afficheur de la face avant.

Remarques

- Vous pouvez utiliser le mode d'écoute tardive avec toutes les corrections de champ sonore.
- L'effet d'un mode d'écoute tardive est plus ou moins notable selon la nature de la source et les corrections sonores que vous avez choisies.

■ Sélection du mode d'entrée

Cet appareil possède diverses prises d'entrée. Procédez comme suit pour sélectionner le type des signaux d'entrée à utiliser.



- Nous vous conseillons de régler "INPUT MODE" sur "AUTO" dans la plupart des cas.
- Vous pouvez choisir le mode d'entrée par défaut de cet appareil à l'aide du paramètre "INPUT MODE" dans "INPUT MENU" (voir page 47).

Remarques

- Pour écouter des CD gravés dans le format DTS avec une liaison audionumérique, il faut régler "INPUT MODE" sur "DTS".
- Le décodage DTS peut ne pas s'effectuer correctement lorsque certains lecteurs sont utilisés, même si la liaison entre cet appareil et le lecteur est bien de type numérique.

1 Appuyez sur INPUT ◀/▶ sur la face avant pour sélectionner la source souhaitée.

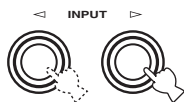

2 Appuyez plusieurs fois de suite sur INPUT MODE sur la face avant pour sélectionner le mode d'entrée souhaité.

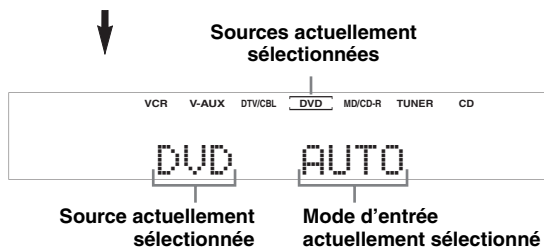

- AUTO** Ce mode sélectionne automatiquement les signaux d'entrée dans l'ordre suivant:
- 1) Signaux numériques
 - 2) Signaux analogiques
- DTS** Ce mode ne sélectionne que les signaux numériques au format DTS. Si aucun signal DTS n'est appliqué à l'entrée, aucun son n'est émis.
- ANALOG** Ce mode ne sélectionne que les signaux analogiques. Si aucun signal analogique n'est appliqué à l'entrée, aucun son n'est émis.

Remarque

Lorsque "INPUT MODE" est réglé sur "AUTO", cet appareil se règle automatiquement sur le décodeur approprié quand il détecte un signal Dolby Digital ou DTS.

■ Réglage des niveaux de sortie des enceintes

Vous pouvez régler le niveau de sortie de chaque enceinte tandis que vous écoutez une source musicale. Ce réglage est également possible pour la source reliée aux prises MULTI CH INPUT.

1 Appuyez de manière répétée sur LEVEL pour sélectionner l'enceinte que vous désirez régler.



- Sélectionnez "FRONT L" pour régler le niveau de sortie de l'enceinte avant gauche.
- Sélectionnez "CENTER" pour régler le niveau de sortie de l'enceinte centrale.
- Sélectionnez "FRONT R" pour régler le niveau de sortie de l'enceinte avant droite.
- Sélectionnez "SUR. R" pour régler le niveau de sortie de l'enceinte d'ambiance droite.
- Sélectionnez "SUR. L" pour régler le niveau de sortie de l'enceinte d'ambiance gauche.
- Sélectionnez "SWFR" pour régler le niveau de sortie du caisson de graves.



À partir du moment où vous avez appuyé sur LEVEL sur le boîtier de télécommande, vous pouvez aussi sélectionner les enceintes à l'aide de ^ / v.

2 Appuyez sur +/- sur le boîtier de télécommande pour régler le niveau de sortie des enceintes.

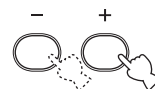

L'enceinte centrale et les enceintes d'ambiance peuvent être réglées de +10 dB à -10 dB et les enceintes avant et le caisson de grave de 0 dB à -20 dB.

Remarques

- Cette opération annule tous les réglages de niveau effectués grâce à "SETUP" (voir page 20).
- Vous ne pouvez pas régler les niveaux des enceintes si "SPEAKER SET" dans "SOUND MENU" (voir page 45) est réglé sur "NONE".
- Vous ne pouvez pas régler les niveaux du caisson de grave si "BASS" dans "SPEAKER SET" (voir page 45) est réglé sur "FRNT".
- Si vous réglez les niveaux des enceintes à l'aide de LEVEL, les niveaux réglés avec le signal d'essai changeront.
- Si vous sélectionnez "SETUP" (voir page 20) puis "SET", les niveaux des enceintes changeront en fonction des changements effectués dans "SETUP".

■ Utilisation du signal d'essai

Le signal d'essai permet de régler le niveau de chaque enceinte pour que le son entendu par l'auditeur soit au même volume sur chaque enceinte. Ce réglage est également possible pour la source reliée aux prises MULTI CH INPUT.

1 Appuyez sur TEST.

L'appareil émet un signal d'essai.



2 Appuyez de manière répétée sur \wedge / \vee pour sélectionner l'enceinte que vous souhaitez régler.

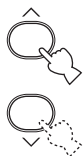

- Sélectionnez "TEST LEFT" pour régler le niveau de sortie de l'enceinte avant gauche.
- Sélectionnez "TEST CENTER" pour régler le niveau de sortie de l'enceinte centrale.
- Sélectionnez "TEST RIGHT" pour régler le niveau de sortie de l'enceinte avant droite.
- Sélectionnez "TEST SUR.R" pour régler le niveau de sortie de l'enceinte d'ambiance droite.
- Sélectionnez "TEST SUR.L" pour régler le niveau de sortie de l'enceinte d'ambiance gauche.
- Sélectionnez "TEST SUBWOOFER" pour régler le niveau de sortie du caisson de graves.

3 Appuyez sur +/- sur le boîtier de télécommande pour régler le niveau de sortie des enceintes.

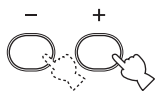

L'enceinte centrale et les enceintes d'ambiance peuvent être réglées de +10 dB à -10 dB et les enceintes avant et le caisson de grave de 0 dB à -20 dB.

4 Appuyez sur TEST sur le boîtier de télécommande lorsque les réglages sont terminés.

Le signal d'essai s'arrête.



Remarques

- Il n'est pas possible d'utiliser le signal d'essai pour régler le volume des enceintes lorsqu'un casque est raccordé à la prise PHONES. Débranchez le casque de la prise PHONES.
- Cette opération annule tous les réglages de niveau effectués grâce à "SETUP" (voir page 20).
- Vous ne pouvez pas régler les niveaux des enceintes si "SPEAKER SET" dans "SOUND MENU" (voir page 45) est réglé sur "NONE".
- Vous ne pouvez pas régler les niveaux du caisson de grave si "BASS" dans "SPEAKER SET" (voir page 45) est réglé sur "FRNT".
- Si vous utilisez TEST pour régler les niveaux des enceintes, les réglages de niveau effectués pendant la lecture changeront également.
- Si vous sélectionnez "SETUP" (voir page 20) puis "SET", les niveaux des enceintes changeront en fonction des changements effectués dans "SETUP".



Selon la source, les réglages d'enceintes effectués avec le signal d'essai peuvent ne pas vous convenir. Dans ce cas, réglez les niveaux d'enceintes en écoutant le son.

■ Affichage des informations relatives à la source

Vous pouvez afficher le format, la fréquence d'échantillonnage, la voie et le débit binaire du signal actuel.

1 Appuyez sur une des touches de sélection d'entrée sur le boîtier de télécommande pour sélectionner la source souhaitée.

2 Appuyez sur STRAIGHT pour sélectionner "STRAIGHT".



3 Appuyez sur ^ / v pour afficher les informations suivantes au sujet de la source d'entrée.



FORMAT

Format du signal. Si l'appareil ne détecte pas de signaux numériques, il adopte automatiquement l'entrée analogique.

Indications affichées:

Analog, Digital, Dolby Digital, DTS, PCM, Unknown Digital

Remarque

"Unknown Digital" apparaît si l'appareil détecte un signal numérique ne pouvant pas être décodé.

CHANNEL

Nombre de voies dans le signal d'entrée fourni par la source (avant/ambiance/LFE). Par exemple, une piste sonore à 3 voies avant, 2 voies d'ambiance et une voie LFE est indiquée sous la forme "3/2/LFE".

SAMPLING

Fréquence d'échantillonnage.

Indications affichées: 32kHz, 44.1kHz, 48kHz, 64kHz, 88.2kHz, 96kHz

BITRATE

Taux binaire.



Lorsque vous affichez les informations concernant la source, l'appareil se met en mode "STRAIGHT" (voir page 33). Pour activer de nouveau la correction de champ sonore, appuyez une nouvelle fois sur STRAIGHT.

■ Utilisation de la minuterie de mise hors service

Utilisez cette minuterie pour mettre l'appareil en veille après l'écoulement d'un certain temps. Cette minuterie est commode si vous désirez vous coucher alors que l'appareil fournit un signal ou enregistre celui provenant d'une source.

Appuyez à plusieurs reprises sur SLEEP sur le boîtier de télécommande pour régler le temps.

À chaque pression sur SLEEP, les indications de l'afficheur de la face avant changent, comme il est indiqué ci-dessous.

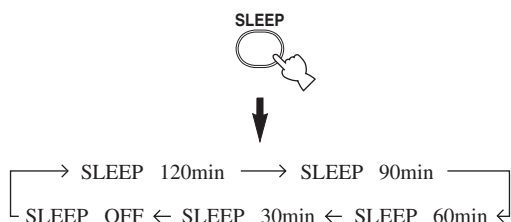

Le témoin SLEEP clignote tandis que vous précisez le temps de la minuterie. Sur l'afficheur de la face avant, le témoin SLEEP demeure éclairé et le nom de la correction de champ sonore sélectionnée apparaît à nouveau lorsque la minuterie est mise en service.

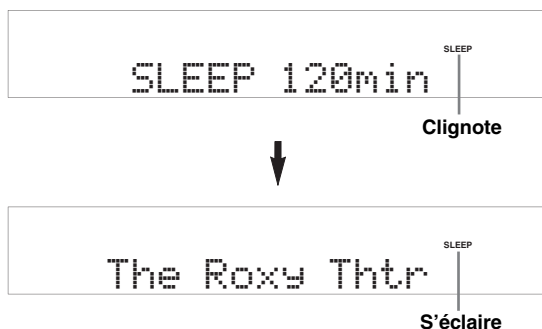

Pour mettre la minuterie hors service, appuyez sur SLEEP sur le boîtier de télécommande jusqu'à ce que "SLEEP OFF" apparaisse sur l'afficheur de la face avant.

Le témoin SLEEP s'éteint et "SLEEP OFF" disparaît au bout de quelques secondes.



La minuterie peut également être arrêtée par une pression sur STANDBY/ON de la face avant (ou sur POWER du boîtier de télécommande) pour mettre cet appareil en veille.

■ Lecture d'une source vidéo en toile de fond

Vous pouvez associer une image provenant d'une source vidéo à des sons fournis par une source audio. Par exemple, vous pouvez écouter une pièce de musique classique tout en regardant l'image, sur le moniteur vidéo, d'un beau paysage, image qui est fournie par une source vidéo.

Utilisez les touches de sélection d'entrée, sur le boîtier de télécommande, pour choisir la source vidéo puis sélectionnez une source audio.

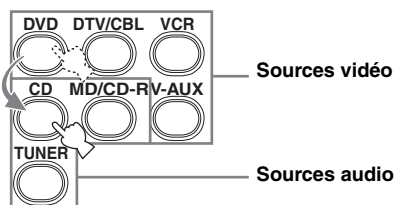

Remarque

Pour écouter la source audio reliée aux prises MULTI CH INPUT et en même temps regarder l'image d'une source vidéo, vous devez tout d'abord sélectionner cette source, puis appuyer sur MULTI CH INPUT sur la face avant (ou MULTI CH IN sur le boîtier de télécommande) pour sélectionner comme source d'entrée l'appareil relié aux prises MULTI CH INPUT (voir page 25).

CORRECTIONS DE CHAMP SONORE

Cet appareil est doté de plusieurs décodeurs numériques de précision qui vous garantissent la reproduction multivoie de pratiquement toutes les sources (stéréo ou multivoies). Cet appareil est aussi pourvu d'un processeur numérique YAMAHA de champ sonore (DSP) qui, à l'intérieur d'une puce, contient plusieurs corrections de champ que vous pouvez employer pour rehausser le plaisir de l'écoute.

Remarques

- Choisissez la correction de champ sonore en fonction de vos préférences et non pas en vous basant uniquement sur son nom.
- Lorsque vous sélectionnez une source, l'appareil adopte automatiquement la dernière correction de champ sonore associée à cette source.
- Les corrections de champ sonore ne peuvent pas être sélectionnées lorsque l'appareil relié aux prises MULTI CH INPUT est sélectionné comme source (voir page 25).
- Si le son est transmis à des fréquences d'échantillonnage supérieures à 48 kHz, l'appareil se met automatiquement en mode "STEREO".

■ Commandes de la face avant

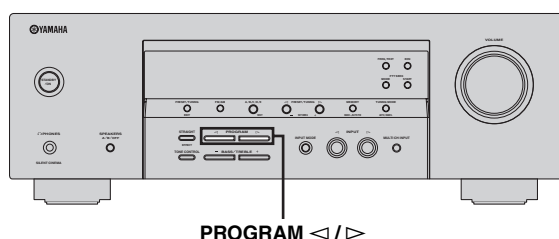

Appuyez plusieurs fois de suite sur PROGRAM </>.

Le nom de la correction de champ sonore sélectionnée apparaît sur l'afficheur de la face avant.

■ Commandes du boîtier de télécommande

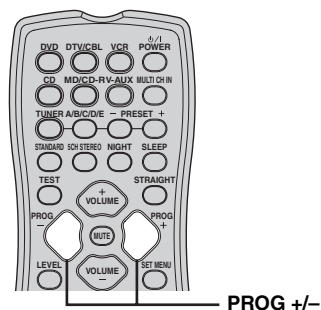

Appuyez plusieurs fois de suite sur PROG +/-.

Le nom de la correction de champ sonore sélectionnée apparaît sur l'afficheur de la face avant.

Description des corrections de champ sonore

Catégorie de programme	Correction	Description
2CH STEREO	2CH STEREO	Réduit les sources multivoies à des sources à 2 voies ou restitue les sources à 2 voies telles qu'elles sont.
MUSIC	Concert Hall	Traitement HiFi DSP. Cette correction reproduit l'atmosphère excitante d'une salle de concert.
	The Roxy Thtr	Traitement HiFi DSP. Cette correction reproduit l'environnement dynamique du "The Roxy Theatre", un des clubs rock les plus excitants de L.A. La position virtuelle de l'auditeur est au centre gauche de la salle.
ENTERTAIN	Game	Traitement CINEMA DSP. Cette correction ajoute du dynamisme et de la tension aux effets sonores trois-dimensionnels.
	TV Sports	Traitement CINEMA DSP. Cette correction rend les émissions sportives plus excitantes parce qu'elle restitue les sons ambiants de la foule dans un stade.
MOVIE	Movie Spacious	Traitement CINEMA DSP. Cette correction permet d'obtenir des dialogues nets avec un vaste champ sonore pendant le visionnage de films. Il est idéal pour tous les types de films, la musique en direct et les jeux.
	Movie Dramatic	Traitement CINEMA DSP. Cette correction crée un champ sonore vivant en accentuant les changements de scènes théâtraux des films ou des jeux.
STANDARD	STANDARD	Traitement standard pour le décodeur sélectionné.
5CH STEREO	5CH STEREO	Cette correction permet d'accroître la portée de la musique. Il est adapté à la musique de fond, par exemple pour les fêtes.



- Les corrections de champs sonores sont compatibles avec les sources Dolby Digital, DTS et Dolby Surround. Réglez le mode d'entrée ("INPUT MODE") sur "AUTO" (voir page 26) de manière que l'appareil puisse sélectionner automatiquement le décodeur qui convient en fonction du signal d'entrée.
- Vous pouvez sélectionner "STANDARD" ou "5CH STEREO" en appuyant sur les touches correspondantes du boîtier de télécommande.
- Vous pouvez aussi sélectionner un programme appartenant à la catégorie sélectionnée en appuyant sur +/- du boîtier de télécommande.

Remarques

- Les corrections de champ sonore produites de cet appareil simulent des environnements acoustiques existants et résultent de mesures nombreuses et précises prises à l'intérieur de la salle de concert, cinéman, etc. Vous pouvez donc constater des variations dans l'amplitude des réflexions avant, arrière, gauche et droite.
- Choisissez la correction de champ sonore en fonction de vos préférences et non pas en vous basant uniquement sur son nom.

■ Écoute de sources à 2 voies avec les décodeurs standard

Les signaux provenant de sources à 2 voies peuvent aussi être restitués en multivoies.

Appuyez plusieurs fois de suite sur STANDARD du boîtier de télécommande pour sélectionner un décodeur.



Vous avez le choix entre les décodeurs suivants selon la source reproduite et vos goûts personnels.

STANDARD	Fonctions
PRO LOGIC	Traitement en Dolby Pro Logic de toutes les sources
PLII Movie	Traitement en Dolby Pro Logic II des films
PLII Music	Traitement en Dolby Pro Logic II de la musique



Vous pouvez également sélectionner un décodeur en utilisant les touches +/- du boîtier de télécommande pendant que le type du décodeur est indiqué sur l'afficheur de la face avant.

■ Modification des paramètres des champs sonores

Vous pouvez profiter de sonorités de bonne qualité en utilisant les paramètres définis en usine. Bien que vous n'ayez pas à changer les valeurs initiales, vous pouvez modifier certains des paramètres pour mieux tenir compte des caractéristiques de la source ou de la pièce d'écoute.

1 Lorsque vous écoutez une source, appuyez sur ^ / v du boîtier de télécommande pour sélectionner les paramètres.



2 Utilisez +/- pour changer la valeur d'un paramètre.



Remarque

Vous ne pouvez pas modifier les valeurs des paramètres si "MEM. GUARD" dans "OPTION MENU" a pour valeur "ON" (voir page 48).

Pour 2CH STEREO:**Direct DIRECT**

Fonction: 2 voies stéréo directes. Ce paramètre, dont l'action est restreinte aux sources à 2 voies et aux sources analogiques, gère le contournement des décodeurs et processeurs DSP de l'appareil pour restituer des sons de très haute fidélité.

Choix: **AUTO, OFF**



- Le réglage "AUTO" détourne les décodeurs et processeurs DSP seulement lorsque "BASS" et "TREBLE" sont réglés sur 0 dB (voir page 24).
- Les signaux multivoies (Dolby Digital et DTS) appliqués à l'entrée sont réduits à des signaux à 2 voies et restitués par les enceintes gauche et droite.
- Les signaux des basses fréquences transmis normalement par les enceintes avant gauche et droite sont redirigés vers le caisson de graves dans les cas suivants:
 - La valeur de "BASS" est "BOTH" (voir page 46).
 - La valeur de "FRONT" est "SML" (voir page 45) et la valeur "BASS" est "SWFR" (voir page 46).

Pour PRO LOGIC II Music:**Panorama PANORAMA**

Fonction: Ce paramètre provoque l'application des signaux stéréophoniques vers les enceintes d'ambiance et les enceintes avant afin de créer un effet enveloppant.

Choix: **OFF, ON**

Dimension DIMENSION

Fonction: Ce paramètre déplace progressivement le champ sonore, vers l'avant ou vers l'arrière.

Plage de réglage: -3 (vers l'arrière) à +3 (vers l'avant), la valeur initiale est STD (standard).

Largeur au centre CT WIDTH

Fonction: Ce paramètre agit sur l'image centrale, à divers degrés, produite par les 3 enceintes avant. Une valeur élevée amène l'image centrale vers les enceintes avant gauche et droite.

Plage de réglage: 0 (les sons de la voie centrale ne sont émis que par l'enceinte de la voie centrale) à 7 (les sons de la voie centrale ne sont émis que par les enceintes avant gauche et droite), la valeur initiale est 3.

■ Utilisation de Virtual CINEMA DSP

Virtual CINEMA DSP permet de profiter des corrections CINEMA DSP sans faire appel à des enceintes d'ambiance virtuelles.

Si vous donnez à "SURR" la valeur "NONE" (voir page 46), Virtual CINEMA DSP se met de lui-même en service chaque fois que vous sélectionnez une correction de champ sonore CINEMA DSP (voir page 31).

Remarque

- Virtual CINEMA DSP ne devient pas actif, même si "SURR" a pour valeur "NONE" (voir page 46), dans les cas suivants:
- Lorsque "2CH STEREO" (voir page 31) est sélectionné ou lorsque cet appareil est dans le mode "STRAIGHT".
 - Lorsque l'appareil raccordé aux prises MULTI CH INPUT est sélectionné comme source d'entrée (voir page 25).
 - Le casque est branché sur la prise PHONES.

■ Écoute de signaux bruts

Lorsque cet appareil est dans le mode "STRAIGHT", les sources multivoies sont décodées directement et sans traitement additionnel pour disposer des voies appropriées. Les sources stéréo à 2 voies sont restituées par les enceintes avant gauche et droite.

1 Réglez STRAIGHT du boîtier de télécommande sur "STRAIGHT".

STRAIGHT

**2 Pour mettre le mode "STRAIGHT" hors service, appuyez sur STRAIGHT sur le boîtier de télécommande de sorte que "STRAIGHT" disparaisse de l'afficheur de la face avant.**

La correction de champ sonore est remise en service.



Vous pouvez aussi sélectionner le mode "STRAIGHT" en appuyant sur STRAIGHT sur la face avant.

ENREGISTREMENT

Les réglages d'enregistrement et autres opérations sont à réaliser au niveau de l'appareil d'enregistrement. Voir le mode d'emploi de l'appareil concerné.

Remarques

- Lorsque cet appareil est en veille, vous ne pouvez pas effectuer d'enregistrement en utilisant d'autres appareils qui lui sont reliés.
- Les réglages de TONE CONTROL (voir page 24), VOLUME, le niveau des enceintes (voir page 26) et les corrections de champ sonore (voir page 31) n'agissent pas sur l'enregistrement.
- Il n'est pas possible d'enregistrer le signal provenant de la source reliée à la prise MULTI CH INPUT de cet appareil.
- Les signaux numériques transmis aux prises DIGITAL INPUT ne sont pas disponibles pour l'enregistrement sur les prises analogiques AUDIO OUT (REC). Par conséquent, si votre appareil est raccordé de manière à ne fournir que des signaux numériques, la source ne pourra pas être enregistrée.
- Le signal d'une source donnée n'est pas présent sur la sortie OUT (REC) portant le nom correspondant.
- Prenez connaissance des lois sur les droits d'auteur en vigueur dans votre pays avant de copier un microsillon ou un CD, ou d'enregistrer une émission de radio, etc. La copie d'une œuvre couverte par des droits d'auteur peut être interdite par la loi.



Effectuez un essai d'enregistrement avant de procéder à l'enregistrement définitif.

Lors de la lecture d'une gravure vidéo embrouillée ou faisant appel à des signaux de codage pour interdire la copie, l'image peut être plus ou moins déformée.

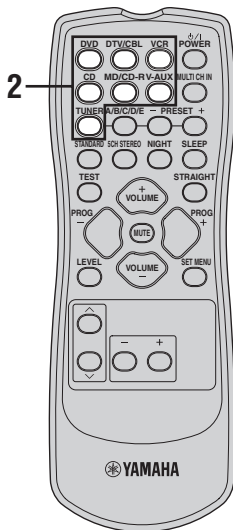
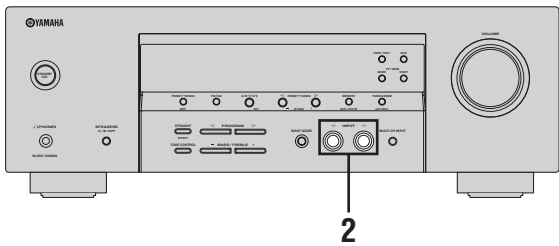

1 Mettez tous les appareils reliés en service.

2 Appuyez plusieurs fois de suite sur INPUT </> de la face avant (ou appuyez sur une des touches de sélection d'entrée sur le boîtier de télécommande) pour sélectionner l'entrée qui doit être enregistrée.

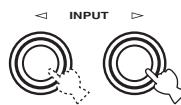

Face avant

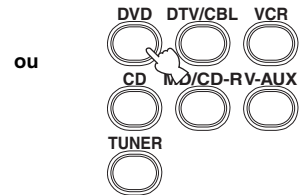

Boîtier de télécommande

3 Commencez la lecture sur l'appareil sélectionné, ou choisissez une station de radio.

4 Commandez l'enregistrement sur l'appareil d'enregistrement.

SYNTONISATION FM/AM

Il existe 2 méthodes de syntonisation: syntonisation automatique et syntonisation manuelle. La syntonisation automatique est efficace lorsque les signaux captés sont puissants et qu'il n'existe aucun brouillage. Si le signal de la station que vous désirez écouter est peu puissant, effectuez une syntonisation manuelle. Vous pouvez aussi utiliser la syntonisation automatique et la syntonisation manuelle pour mettre en mémoire jusqu'à 40 stations (A1 à E8: soit 8 numéros de présélection fois 5 groupes). De plus, vous pouvez échanger entre elles deux stations pré-réglées sur deux numéros différents.

Syntonisation automatique

La syntonisation automatique est efficace lorsque les signaux captés sont puissants et qu'il n'existe aucun brouillage.

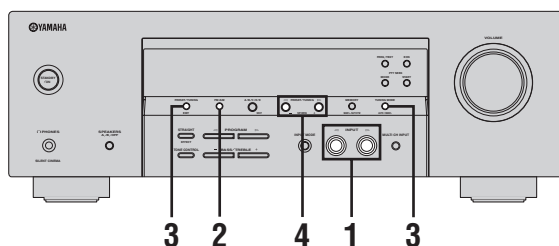

- 1 Appuyez de manière répétée sur INPUT ◀/▶ de sorte que "TUNER" apparaisse sur l'afficheur de la face avant.

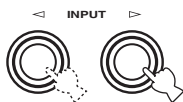

- 2 Appuyez sur FM/AM pour choisir la gamme de réception (FM ou AM).



- 3 Appuyez sur TUNING MODE de manière que le témoin AUTO de l'afficheur de la face avant, s'éclaire.



S'éclaire



Sans points (:)

Si deux points (:) apparaissent sur l'afficheur de la face avant, la syntonisation automatique est impossible. Appuyez sur PRESET/TUNING pour éteindre le deux-points (:).



- 4 Appuyez une fois sur PRESET/TUNING ◀/▶ pour commander la syntonisation automatique.

Lorsque la syntonisation sur une station est réalisée, le témoin TUNED s'éclaire et la fréquence de cette station apparaît sur l'afficheur de la face avant.

- Appuyez sur ▶ pour augmenter la fréquence de syntonisation.
- Appuyez sur ◀ pour diminuer la fréquence de syntonisation.



S'éclaire



Syntonisation manuelle

Si le signal de la station que vous désirez écouter est peu puissant, effectuez une syntonisation manuelle.

Remarque

La syntonisation manuelle sur la fréquence d'une station FM provoque automatiquement l'adoption de la réception en monophonie pour améliorer la qualité du signal.

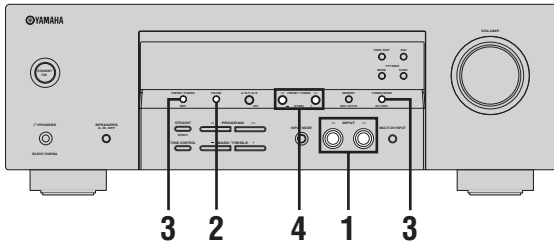

- 1 Appuyez de manière répétée sur INPUT ◀/▶ de sorte que "TUNER" apparaisse sur l'afficheur de la face avant.

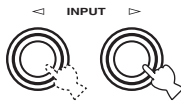

- 2 Appuyez sur FM/AM pour choisir la gamme de réception (FM ou AM).



- 3 Appuyez sur TUNING MODE de façon que le témoin AUTO de l'afficheur de la face avant, s'éteigne.



A AM 1440 kHz

Sans points (:)

Si deux points (:) apparaissent sur l'afficheur de la face avant, la syntonisation manuelle est impossible. Appuyez sur PRESET/TUNING pour éteindre le deux-points (:).



- 4 Appuyez sur PRESET/TUNING ◀/▶ pour effectuer manuellement la syntonisation sur la station désirée.

- Appuyez sur ▶ pour augmenter la fréquence de syntonisation.
- Appuyez sur ◀ pour diminuer la fréquence de syntonisation.
- Maintenez la pression d'un doigt sur la touche pour poursuivre la recherche.



Mise en mémoire automatique des fréquences

Vous pouvez aussi utiliser la syntonisation automatique pour mettre en mémoire jusqu'à 40 stations FM se caractérisant par un signal puissant (A1 à E8: soit 8 numéros de présélection fois 5 groupes). Vous pouvez rappeler n'importe quelle station préréglée facilement en sélectionnant le numéro de la station préréglée.

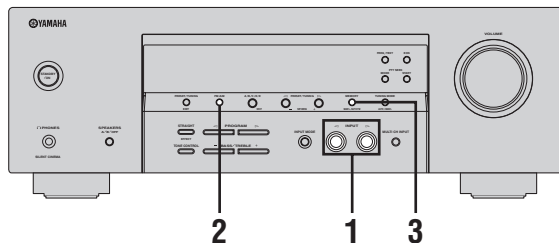

- 1 Appuyez de manière répétée sur INPUT ◀/▶ de sorte que "TUNER" apparaisse sur l'afficheur de la face avant.

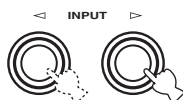

- 2 Appuyez sur FM/AM pour choisir la gamme de réception "FM".



- 3 Appuyez, pendant au moins 3 secondes, sur MEMORY.

Le numéro de présélection ainsi que les témoins MEMORY et AUTO clignotent. Après 5 secondes environ, la mise en mémoire automatique commence, à partir de la fréquence affichée et en procédant vers les fréquences plus élevées.

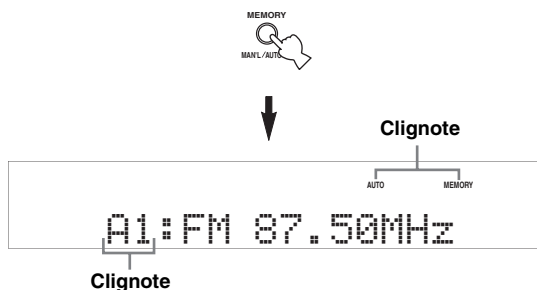

Lorsque la mise en mémoire automatique est terminée, la dernière fréquence retenue est indiquée sur l'afficheur de la face avant.



Appuyez sur A/B/C/D/E sur la face avant, puis sur PRESET/TUNING ◀/▶ pour sélectionner le groupe de présélections et le numéro de station présélectionnée où la première station reçue sera mise en mémoire.

Remarques

- Les données relatives à une station qui peuvent exister dans une mémoire de préréglage sont effacées au moment où de nouvelles données sont sauvegardées par cette mémoire.
- Si le nombre des stations ne permet pas de remplir les 40 mémoires (jusqu'à E8), la mise en mémoire automatique s'arrête après examen de toutes les stations.
- Seules les stations FM dont le signal capté est puissant sont concernées par la mise en mémoire automatique. Si la station que vous désirez mettre en mémoire n'est que faiblement captée, effectuez la syntonisation manuelle sur cette station puis sauvegardez sa fréquence comme indiqué dans "Mise en mémoire manuelle des fréquences", page 38.

Mise en mémoire manuelle des fréquences

Vous pouvez ainsi mettre 40 stations en mémoire manuellement (A1 à E8: soit 8 numéros de présélection fois 5 groupes).

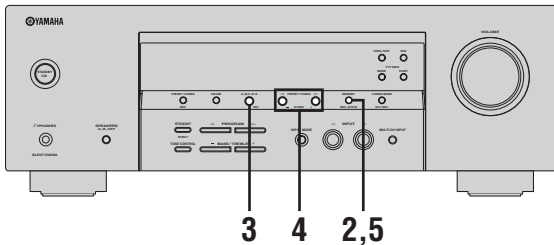

1 Accordez une station en procédant automatiquement ou manuellement.

Voir pages 35 et 36 pour de plus amples détails sur la syntonisation.



Lorsque la syntonisation est réalisée, l'afficheur de la face avant indique la fréquence de la station captée.

2 Appuyez sur MEMORY.

Le témoin MEMORY clignote sur l'afficheur de la face avant pendant 5 secondes environ.



3 Appuyez de manière répétée sur A/B/C/D/E pour choisir un groupe de présélections (A à E) tandis que le témoin MEMORY clignote.

La lettre du groupe de stations présélectionnées apparaît. Assurez-vous que le deux points (:) est bien présent sur l'afficheur de la face avant.



Groupe de stations pré-réglées
Deux points (:)

4 Appuyez sur PRESET/TUNING </> pour choisir un numéro de présélection (1 à 8) tandis que le témoin MEMORY clignote.

- Appuyez sur > pour sélectionner le numéro de présélection le plus élevé.
- Appuyez sur < pour sélectionner le numéro de présélection le plus faible.

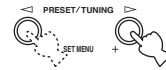

Numéro de présélection

5 Appuyez sur MEMORY lorsque le témoin MEMORY clignote.

La gamme à laquelle appartient la station et sa fréquence apparaît sur l'afficheur de la face avant avec le groupe et le numéro choisis.



Cela indique que la fréquence de la station occupe la mémoire C3.

6 Répétez les opérations 1 à 5 pour les autres stations.

Remarques

- Les données relatives à une station qui peuvent exister dans une mémoire de pré-réglage sont effacées au moment où de nouvelles données sont sauvegardées par cette mémoire.
- Le mode de réception (stéréo ou mono) est sauvegardé en même temps que la fréquence de la station.

Sélection de stations préréglées

Vous pouvez accorder n'importe quelle station simplement en sélectionnant le numéro de présélection où elle a été préréglée.

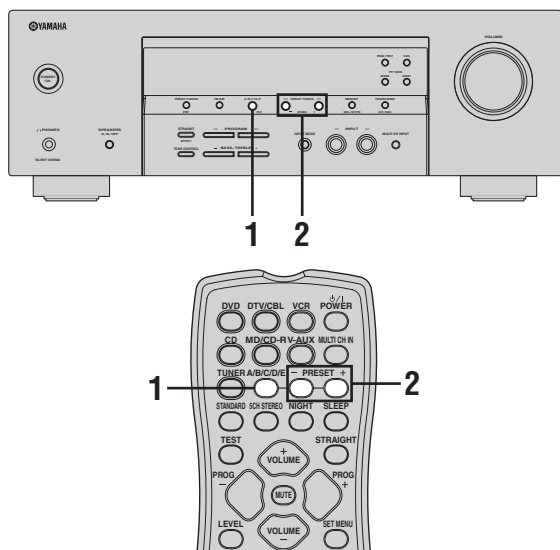

Lorsque vous effectuez cette opération sur le boîtier de télécommande, appuyez sur TUNER pour sélectionner "FM" ou "AM" comme source d'entrée.

- 1 Appuyez à plusieurs reprises sur A/B/C/D/E sur la face avant (ou sur le boîtier de télécommande) pour choisir le groupe de présélections souhaité (A à E).**

La lettre repérant le groupe apparaît sur l'afficheur de la face avant et change à chaque pression sur la touche.



Face avant

ou



Boîtier de télécommande

- 2 Appuyez sur PRESET/TUNING </> sur la face avant (ou sur PRESET +/- sur le boîtier de télécommande) pour choisir le numéro de présélection (1 à 8).**

Le groupe et le numéro de présélection apparaissent sur l'afficheur de la face avant avec la gamme et la fréquence.



Face avant

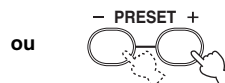

Boîtier de télécommande

E1:FM 87.50MHz

Échange des fréquences

Vous pouvez échanger le contenu de deux mémoires de présélection. L'exemple ci-dessous montre comment procéder pour échanger les stations préréglées "E1" et "A5".

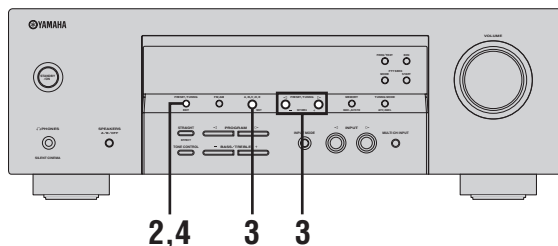

- 1** Sélectionnez la mémoire "E1" à l'aide de A/B/C/D/E et de PRESET/TUNING ◀/▶. Voir "Sélection de stations préréglées", page 39.

- 2** Appuyez, pendant au moins 3 secondes, sur PRESET/TUNING. "E1" et le témoin MEMORY clignotent sur l'afficheur de la face avant.

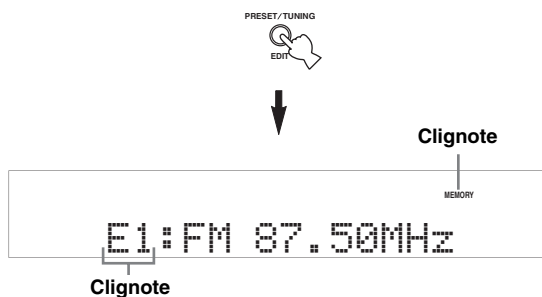

- 3** Sélectionnez la mémoire "A5" à l'aide de A/B/C/D/E et de PRESET/TUNING ◀/▶. "A5" et le témoin MEMORY clignotent sur l'afficheur de la face avant. Voir "Sélection de stations préréglées", page 39.

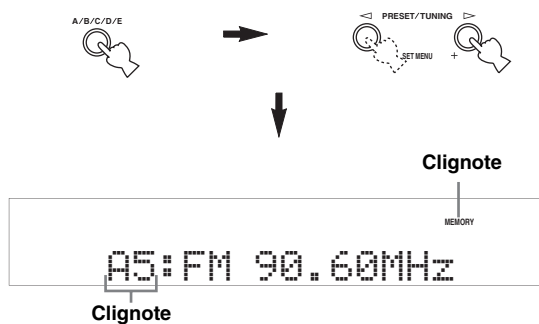

- 4** Appuyez une nouvelle fois sur PRESET/TUNING. "EDIT E1-A5" apparaît sur l'afficheur de la face avant et les deux stations échangent leurs numéros.

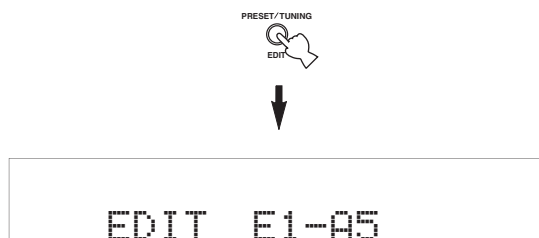

SYNTONISATION PAR LE SYSTÈME DE DIFFUSION DE DONNÉES RADIO

Le système de diffusion de données radio (modèles pour le Royaume-Uni et l'Europe seulement) est un système de transmission de données utilisé par les stations FM dans de nombreux pays. La fonction du système de diffusion de données radio est prise en charge par les stations d'un réseau. Cet appareil peut recevoir diverses données du système de diffusion de données radio, par exemple les données PS (nom de programme), PTY (type de programme), RT (texte alphanumérique), CT (heure), EON (réseaux alternatifs) lors de la réception de stations transmettant des données du système de diffusion de données radio.

Sélection du programme du système de diffusion de données radio

Cette fonction permet de sélectionner un des 15 types de programmes du système de diffusion de données radio et de rechercher toutes les stations présélectionnées disponibles, appartenant au même type de programme.

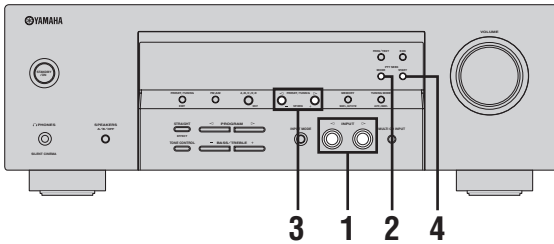

- 1 Appuyez de manière répétée sur INPUT $\triangleleft/\triangleright$ de sorte que "TUNER" apparaisse sur l'afficheur de la face avant.

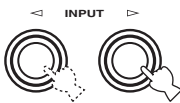

- 2 Appuyez sur PTY SEEK MODE pour que l'appareil adopte le mode de recherche PTY SEEK.

Le nom du type de programme ou "NEWS" clignote sur l'afficheur de la face avant.



Pour annuler le mode PTY SEEK, appuyez une nouvelle fois sur PTY SEEK MODE.

- 3 Appuyez sur PRESET/TUNING $\triangleleft/\triangleright$ pour sélectionner le type de programme souhaité.

Le nom du programme sélectionné apparaît sur l'afficheur de la face avant.

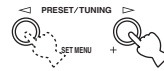

Type de programme	Description
NEWS	Informations
AFFAIRS	Émissions à thème
INFO	Informations générales
SPORT	Sports
EDUCATE	Éducation
DRAMA	Pièces radiophoniques
CULTURE	Émissions culturelles
SCIENCE	Émissions scientifiques
VARIED	Émissions de variétés
POP M	Musique populaire
ROCK M	Musique Rock
M.O.R. M	Musique légère (écoute facile)
LIGHT M	Musique classique d'abord aisé
CLASSICS	Musique classique
OTHER M	Autres musiques

4 Appuyez sur PTY SEEK START pour activer la recherche sur toutes les stations du système de diffusion de données radio présélectionnées.

Le nom du type de programme sélectionné clignote et l'indicateur PTY HOLD s'allume sur l'afficheur de la face avant pendant la recherche des stations.



Pour abandonner la recherche, appuyez une nouvelle fois sur PTY SEEK START.

Remarques

- Lorsqu'une station diffusant le type de programme sélectionné est localisé, la recherche s'arrête.
- Si la station n'est pas celle que vous voulez écouter, appuyez une nouvelle fois sur PTY SEEK START pour rechercher une autre station diffusant le même type de programme.

Utilisation des réseaux alternatifs du système de diffusion de données radio

Cette fonction permet de recevoir des données EON (autres réseaux) du réseau de stations liées au système de diffusion de données radio. Lorsque un des 4 types de programmes du système de diffusion de données radio (NEWS, AFFAIRS, INFO ou SPORT) est sélectionné, cet appareil recherche pendant un certain temps toutes les stations présélectionnées disponibles qui doivent diffuser des données EON dans le type de programme sélectionné. Lorsque les données EON sont diffusées, cet appareil accorde automatiquement la station locale diffusant les données EON puis revient à la station nationale lorsque toutes les données EON ont été diffusées.

Remarques

- Cette fonction ne peut être utilisée que si des données EON sont diffusées.
- L'indicateur EON s'allume sur l'afficheur de la face avant seulement lorsque des données EON sont reçues d'une station du système de diffusion de données radio.

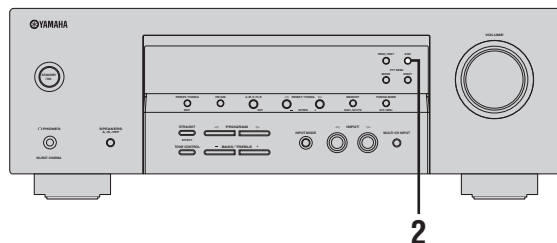

1 Assurez-vous que l'indicateur EON est bien éclairé sur l'afficheur de la face avant.

Si l'indicateur EON n'est pas éclairé, sélectionnez un autre programme du système de diffusion de données radio de manière que l'indicateur EON s'éclaire.

2 Appuyez plusieurs fois de suite sur EON pour sélectionner un des 4 types de programmes du système de diffusion de données radio (NEWS, AFFAIRS, INFO ou SPORT).

Le nom du programme sélectionné apparaît sur l'afficheur de la face avant.



Pour annuler la fonction EON, appuyez plusieurs fois de suite sur EON jusqu'à ce que le nom du type de programme disparaisse et "EON OFF" apparaisse sur l'afficheur de la face avant.

Affichage des informations du système de diffusion de données radio

Cette fonction permet d'afficher les 4 types d'informations suivantes du système de diffusion de données radio: PS (nom de programme), PTY (type de programme), RT (texte alphanumérique) et CT (heure). Les indicateurs correspondants s'éclairent sur l'afficheur de la face avant.

Remarques

- Vous ne pouvez sélectionner un des modes du système de diffusion de données radio que lorsque l'indicateur correspondant s'éclaire sur l'afficheur de la face avant. Il faut parfois attendre un certain temps pour recevoir toutes les données du système de diffusion de données radio de la station.
- Seuls les modes du système de diffusion de données radio offerts par la station peuvent être sélectionnés.
- Si les signaux reçus ne sont pas assez puissants, il ne sera pas possible d'utiliser les données du système de diffusion de données radio. Le mode "RT", par exemple, requiert une grande quantité de données, et il peut être impossible de l'utiliser alors que les autres modes sont disponibles.
- Si la réception est mauvaise, appuyez sur TUNING MODE (AUTO/MAN'L) de la face avant de manière que l'indicateur AUTO disparaisse de l'afficheur de la face avant.
- Si le signal est affaibli par des interférences lorsque les données du système de diffusion de données radio sont reçues, la réception peut être interrompue de manière inattendue et "...WAIT" peut apparaître sur l'afficheur de la face avant.
- Lorsque le mode "RT" est sélectionné, les informations affichées se limitent à un maximum de 64 caractères alphanumériques, umlaut compris. Les caractères non disponibles sont remplacés par un soulignement "_".
- Si la réception est interrompue lorsque le mode "CT" est sélectionné, "CT WAIT" apparaît sur l'afficheur de la face avant.

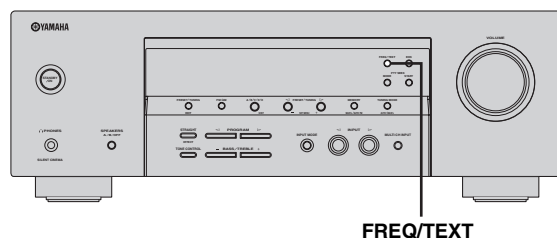

Appuyez plusieurs fois de suite sur FREQ/TEXT pour sélectionner le mode d'affichage du système de diffusion de données radio.

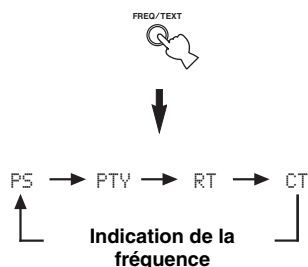

- Sélectionnez "PS" pour afficher le nom du programme du système de diffusion de données radio actuellement reçu.
- Sélectionnez "PTY" pour afficher le type du programme du système de diffusion de données radio actuellement reçu.
- Sélectionnez "RT" pour afficher les informations du programme du système de diffusion de données radio actuellement reçu.
- Sélectionnez "CT" pour afficher l'heure actuelle.

SET MENU

Utilisez les paramètres suivants de “SET MENU” pour régler divers éléments de la chaîne et personnaliser la manière de fonctionner de cet appareil. Modifiez le réglage initial (indiqué en caractères gras sous chaque paramètre) pour tenir compte des besoins de votre environnement d’écoute.

■ BASIC MENU

Utilisez cette option pour effectuer des réglages rapides avec le minimum d’effort (voir page 20).

■ SOUND MENU

Ce menu sert à régler manuellement les enceintes et à changer la qualité et le timbre du son sortant de la chaîne.

Paramètres	Description	Page
1 SPEAKER SET	Sélection de la taille de chaque enceinte, des enceintes chargées de reproduire les fréquences graves et de la fréquence de recouplement.	45
2 SP DISTANCE	Réglage du retard de chaque enceinte.	46
3 LFE LEVEL	Réglage du niveau de sortie de la voie LFE pour les signaux Dolby Digital ou DTS.	46
4 D. RANGE	Réglage de la dynamique pour les signaux Dolby Digital ou DTS.	47
5 TC.BYPASS	Réglage de dérivation du son.	47

■ INPUT MENU

Utilisez ce menu pour réattribuer les prises d’entrée, sélectionner le mode d’entrée ou renommer une source.

Paramètres	Description	Page
1 INPUT ASSIGN	Attribution des prises d’entrée de cet appareil selon l’appareil qui doit être utilisé.	47
2 INPUT MODE	Sélection du mode d’entrée initial de la source.	47

■ OPTION MENU

Pour définir manuellement les valeurs des paramètres optionnels.

Paramètres	Description	Page
1 DISPLAY SET	Réglage de la luminosité de l’afficheur.	48
2 MEM. GUARD	Verrouillage des paramètres de champ sonore et des autres réglages découlant de “SET MENU”.	48
3 AUDIO MUTE	Réglage du niveau du silencieux.	48

Utilisation de SET MENU

Utilisez le boîtier de télécommande pour accéder à chaque paramètre et définir sa valeur.

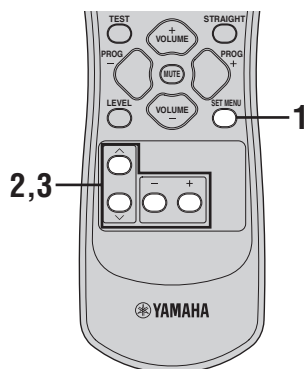

- Vous pouvez modifier les paramètres “SET MENU” pendant que l’appareil reproduit les sons.
- Vous pouvez utiliser NEXT (A/B/C/D/E) et SET MENU +/- (PRESET/TUNING </>) sur la face avant pour changer ces réglages si “TUNER” n’est pas sélectionné comme source d’entrée. Appuyez sur NEXT pour sélectionner la catégorie ou le champ que vous souhaitez changer, puis SET MENU +/- pour changer les paramètres.

1 Appuyez de manière répétée sur SET MENU pour sélectionner un menu, puis sur + pour accéder à ce menu.



À partir du moment où vous avez appuyé sur SET MENU vous pouvez aussi sélectionner le menu à l’aide de ^ / v.

2 Appuyez de manière répétée sur ^ / v pour sélectionner un élément, puis sur +/- pour changer le paramètre.

Selon l’élément sélectionné sur le menu, appuyez sur ^ / v pour sélectionner un nouvel élément, puis appuyez sur +/- pour en changer le réglage.

3 Appuyez à plusieurs reprises sur ^ / v jusqu’à ce que le menu disparaisse.

SOUND MENU

Ce menu sert à régler manuellement les paramètres des enceintes.

Remarques

- Si vous sélectionnez “SETUP” (voir page 20) puis “SET” après avoir réglé les paramètres “SOUND MENU”, les paramètres “SETUP” ont priorité sur les paramètres “SOUND MENU”. N’accédez à “SETUP” que si vous voulez changer les paramètres de “SOUND MENU”. Si vous accédez à “SETUP” accidentellement, sélectionnez “CANCEL” pour sortir de “SETUP”.
- Certains réglages de paramètres n’agissent pas lorsque la source reproduite est à une fréquence d’échantillonnage numérique supérieure à 48 kHz.

■ Réglage des enceintes 1 SPEAKER SET

Utilisez cette fonction pour régler manuellement les paramètres des enceintes.



Si vous n’êtes pas satisfait des sonorités graves émises par les enceintes, n’hésitez pas à modifier les valeurs retenues.

Enceinte centrale 1A CENTER

Choix: LRG (large), SML (small), NON (none)

- Choisissez “LRG” si l’enceinte centrale est de grande taille. Tous les signaux de la voie centrale sont dirigés vers l’enceinte centrale.
- Choisissez “SML” si l’enceinte centrale est de petite taille. Les signaux graves de la voie centrale sont dirigés vers les enceintes sélectionnées dans “1D BASS”.
- Choisissez “NON” si la chaîne ne comporte pas d’enceinte centrale. La totalité des signaux de la voie centrale est dirigée vers les enceintes avant gauche et droite.

Enceintes avant 1B FRONT

Choix: LRG (large), SML (small)

- Choisissez “SML” si les enceintes avant sont de petite taille. Les signaux graves de la voie avant sont dirigés vers les enceintes sélectionnées dans “1D BASS”.
- Choisissez “LRG” si les enceintes avant sont de grande taille. Tous les signaux des voies avant gauche et droite sont dirigés vers les enceintes avant gauche et droite.

Enceintes d'ambiance gauche et droite 1C SURR

Choix: LRG (large), **SML** (small), NON (none)

- Sélectionnez "LRG" si la chaîne comporte des enceintes d'ambiance gauche et droite de grande taille. La totalité des signaux des voies d'ambiance est dirigée vers les enceintes d'ambiance gauche et droite.
- Sélectionnez "SML" si la chaîne comporte des enceintes d'ambiance gauche et droite de petite taille. Les signaux graves des voies d'ambiance sont appliqués sur les enceintes sélectionnées au moyen de "1D BASS".
- Sélectionnez "NON" si la chaîne ne comporte pas d'enceinte d'ambiance. Cette touche met l'appareil en mode Virtual CINEMA DSP (voir page 33).

Sortie des fréquences graves 1D BASS

Cette fonction sert à sélectionner les enceintes qui doivent fournir les signaux LFE (effet des fréquences graves) et les signaux des fréquences graves.

Choix: SWFR (subwoofer), FRNT (front), **BOTH**

- Sélectionnez "SWFR" si un caisson de graves est raccordé. Les signaux LFE ainsi que les signaux graves des autres enceintes définies par "SML" ou par "NON" sont dirigés vers le caisson de graves.
- Sélectionnez "FRNT" si la chaîne ne comporte pas de caisson de grave. Les signaux LFE, les signaux graves fournis par les voies avant gauche et droite et les signaux graves des autres enceintes définies par "SML" ou "NON" sont dirigés vers les enceintes avant gauche et droite quel que soit le réglage de "1B FRONT".
- Sélectionnez "BOTH" si un caisson de graves est raccordé. Quelle que soit la source, les signaux des fréquences graves sont fournis par le caisson de graves. Les signaux LFE ainsi que les signaux graves des autres enceintes définies par "SML" ou par "NON" sont dirigés vers le caisson de graves. Les signaux graves des voies avant gauche et droite sont dirigés vers les enceintes avant gauche et droite et le caisson de graves quel que soit le réglage de "1B FRONT".

Distance aux enceintes 2 SP DISTANCE

Utilisez ce menu pour préciser manuellement la distance à chaque enceinte et le retard qui doit être appliqué à la voie correspondante. Dans l'idéal, chaque enceinte devrait être à la même distance de la position d'écoute. Toutefois, cette situation est rarement possible dans les habitations. En conséquence, un retard doit être appliqué aux sons émis par chaque enceinte de telle manière que tous les sons arrivent en même temps à la position d'écoute.

Unité UNIT

Choix: meters, feet

Réglage initial:

[Modèles pour les États-Unis et le Canada]: feet

[Autres modèles]: meters

- Choisissez "meters" pour indiquer les distances en mètres.
- Choisissez "feet" pour indiquer les distances en pieds.

Distances aux enceintes

Plage de réglage: 0.30 à 24.00 m (1.0 à 80.0 ft)

Etape de réglage: 0.10 m (0.5 ft)

Réglage initial: 3.00 m (10.0 ft)

- "FRONT" règle la distance de l'enceinte avant.
- "CENTER" règle la distance de l'enceinte centrale.
- "SURR" règle la distance de l'enceinte d'ambiance.

Remarques

- "CENTER" et "SURR" ne peuvent pas être réglés si "1A CENTER" et "1C SURR" sont réglés respectivement sur "NON".
- Il n'y aura pas de retard si vous spécifiez la même distance pour "FRONT", "CENTER" et "SURR".

Niveau des effets des fréquences graves**3 LFE LEVEL**

Utilisez ce menu pour régler le niveau des effets LFE (effets basses fréquences) en fonction des possibilités du caisson de graves ou du casque. La voie LFE transporte des effets spéciaux à basses fréquences qui ne sont associés qu'à certaines scènes. Le réglage effectué n'est pris en compte que si l'appareil détecte des signaux Dolby Digital ou DTS.

Plage de réglage: -20 à 0 dB

Etape de réglage: 1 dB

Enceinte SP LFE

Réglage des niveaux LFE des enceintes.

Casque HP LFE

Réglage du niveau LFE du casque.

Remarques

- Réglage du niveau LFE selon la capacité de votre caisson de graves et de votre casque.
- En fonction des valeurs retenues pour "1D BASS", certains signaux ne sont pas disponibles sur la prise SUBWOOFER OUTPUT.

■ Dynamique 4 D.RANGE

Utilisez ce menu pour définir la compression de dynamique à appliquer aux signaux destinés aux enceintes et au casque. Le réglage effectué n'est pris en compte que si l'appareil détecte des signaux Dolby Digital ou DTS.

Choix: MIN (minimum), STD (standard),

MAX (maximum)

Enceinte SP D.R

Réglage de la compression des enceintes.

Casque HP D.R

Réglage de la compression du casque.

- Sélectionnez "MIN" pour l'écoute fréquente à bas niveau.
- Sélectionnez "STD" pour les applications générales.
- Sélectionnez "MAX" pour conserver la totalité de la dynamique.

■ Contournement des corrections de tonalité 5 TC.BYPASS

Utilisez ce menu pour obliger les signaux audio à contourner les circuits de correction de tonalité lorsque les paramètres "BASS" et "TREBLE" ont pour valeur 0 dB (voir page 24).

Choix: **AUTO**, OFF

- Sélectionnez "AUTO" si les signaux audio doivent contourner les circuits de correction de tonalité et donc être reproduits avec la plus grande fidélité possible.
- Sélectionnez "OFF" si les signaux audio ne doivent pas contourner les circuits de correction de tonalité.

INPUT MENU

Ce menu sert à réattribuer les prises d'entrée ou à sélectionner le mode d'entrée.

■ Attribution des entrées 1 INPUT ASSIGN

Si les réglages initiaux de l'appareil ne correspondent pas à vos besoins, vous pouvez modifier l'attribution des prises pour tenir compte de l'appareil à utiliser. Modifiez les paramètres suivants pour changer l'attribution des prises et relier un plus grand nombre d'appareils.

Après avoir changé l'attribution des entrées, vous pouvez sélectionner l'appareil concerné en utilisant INPUT </> sur la face avant (ou les touches de sélection d'entrée du boîtier de télécommande).

Pour les prises COMPONENT VIDEO [A][B][C]

Choix: [A] **DVD**, DTV/CBL, VCR, V-AUX

[B] DVD, **DTV/CBL**, VCR, V-AUX

[C] DVD, DTV/CBL, **VCR**, V-AUX

Pour les prises OPTICAL INPUT 1 2

Choix: (1) **DVD**, DTV/CBL, CD, VCR, MD/CD-R, V-AUX

(2) DVD, **DTV/CBL**, CD, VCR, MD/CD-R, V-AUX

Pour la prise COAXIAL INPUT 3

Choix: (3) **DVD**, DTV/CBL, CD, VCR, MD/CD-R, V-AUX

Remarques

- Vous ne pouvez pas employer le même appareil plusieurs fois pour le même type de prise.
- Lorsque vous raccordez des appareils aux prises COAXIAL et OPTICAL, la priorité est donnée aux signaux transmis par la prise COAXIAL.

■ Mode d'entrée 2 INPUT MODE

Utilisez cette fonction pour désigner le mode d'entrée pour les sources d'entrée reliées aux prises DIGITAL INPUT lors de la mise sous tension de cet appareil (voir page 26).

Choix: **AUTO**, LAST

- Sélectionnez "AUTO" pour que cet appareil détecte automatiquement le type du signal d'entrée et sélectionne le mode d'entrée en conséquence.
- Sélectionnez "LAST" pour que cet appareil adopte automatiquement le dernier mode d'entrée associé à la source.

OPTION MENU

Utilisez ce menu pour définir les valeurs des paramètres optionnels.

■ Réglages d'affichage 1 DISPLAY SET

Luminosité DIMMER

Utilisez cette option pour régler la luminosité de l'afficheur de la face avant.

Choix: -4 à 0

Etape de réglage: 1

- Appuyez sur - pour rendre l'afficheur de la face avant plus sombre.
- Appuyez sur + pour rendre l'afficheur de la face avant plus clair.

■ Protection de la mémoire 2 MEM. GUARD

Utilisez ce menu pour empêcher que les valeurs des paramètres des corrections et d'autres réglages ne soient accidentellement modifiées.

Choix: ON, **OFF**

- Sélectionnez "OFF" pour mettre le mode "MEM. GUARD" hors service.
- Sélectionnez "ON" pour protéger:
 - Paramètres des corrections de champs sonores
 - Tous les postes de "MENU"
 - Tous les niveaux de sortie des enceintes

Remarque

Si "MEM. GUARD" est réglé sur "ON", vous ne pouvez pas sélectionner un autre poste de "SET MENU".

■ Silencieux 3 AUDIO MUTE

Utilisez cette fonction pour définir l'amplitude de l'atténuation apportée par le silencieux.

Choix: **MUTE**, -50 dB, -20 dB

- Sélectionnez "MUTE" pour couper totalement les sons.
- Sélectionnez "-50 dB" pour réduire de 50 dB le niveau actuel.
- Sélectionnez "-20 dB" pour réduire de 20 dB le niveau actuel.

GUIDE DE DÉPANNAGE

Reportez-vous au tableau suivant si l'appareil ne fonctionne pas convenablement. Si l'anomalie constatée n'est pas mentionnée, ou encore si les actions correctives suggérées sont sans effet, mettez l'appareil hors service, débranchez la fiche du câble d'alimentation et prenez contact avec le revendeur ou le service après-vente de YAMAHA.

■ Généralités

Anomalies	Causes possibles	Actions correctives	Voir la page
L'appareil ne se met pas en service lorsque vous appuyez sur la touche d'alimentation, ou bien il se met en veille.	La fiche du câble d'alimentation n'est pas convenablement branchée, ou pas branchée du tout.	Branchez soigneusement le câble d'alimentation.	—
	Le circuit de protection a été actionné.	Assurez-vous que tous les cordons de liaison aux enceintes sont bien reliés à l'appareil et aux enceintes et qu'aucun cordon n'est en contact avec autre chose que la borne ou la prise qui le concernent.	11
	L'appareil a été soumis à une secousse électrique puissante (provoquée par exemple par un orage ou une décharge d'électricité statique).	Mettez l'appareil en veille, débranchez le câble d'alimentation puis rebranchez-le environ 30 secondes plus tard et utilisez l'appareil comme à l'accoutumée.	—
Absence de son	Les raccordements des câbles d'entrée ou de sortie ne sont pas corrects.	Raccordez les câbles comme il convient. Si l'anomalie persiste, il se peut que les câbles soient défectueux.	13-17
	Le mode d'entrée approprié n'a pas été sélectionné.	Sélectionnez le mode d'entrée approprié.	26
	Aucune source convenable n'a été sélectionnée.	Sélectionnez la source appropriée avec INPUT <◁/▷ sur la face avant (ou les touches de sélection d'entrée du boîtier de télécommande) et avec MULTI CH INPUT sur la face avant (ou MULTI CH IN sur le boîtier de télécommande).	23, 25
	Les raccordements des enceintes sont défectueux.	Corrigez les raccordements.	11
	Les enceintes avant qui doivent être utilisées n'ont pas été sélectionnées de la façon qui convient.	Sélectionnez les enceintes avant avec SPEAKERS sur la face avant.	23
	Le niveau de sortie est réglé au minimum.	Augmentez le niveau de sortie.	—
	Le silencieux fonctionne.	Appuyez sur MUTE ou VOLUME +/- sur le boîtier de télécommande pour rétablir le son, puis réglez le volume.	25
	L'appareil reçoit des signaux qu'il ne peut pas reproduire, par exemple les signaux d'un CD-ROM.	Choisissez une source dont les signaux peuvent être reproduits par l'appareil.	—

Anomalies	Causes possibles	Actions correctives	Voir la page
Les sons disparaissent brusquement.	Le circuit de protection a été actionné du fait de la présence d'un court-circuit, etc.	Assurez-vous que les câbles d'enceintes ne sont en contact entre eux puis mettez à nouveau cet appareil en service.	—
	La minuterie a mis l'appareil hors service.	Mettez l'appareil en service et reprenez la lecture.	—
	Le silencieux fonctionne.	Appuyez sur MUTE ou sur VOLUME +/- sur le boîtier de télécommande pour rétablir le son.	25
Le son ne sort des enceintes que d'un côté.	Les raccordements des câbles sont incorrects.	Raccordez les câbles comme il convient. Si l'anomalie persiste, il se peut que les câbles soient défectueux.	13-17
	L'équilibre entre les voies réalisé grâce à "SP LEVEL" est incorrect.	Réglez le paramètre "SP LEVEL".	26
Seule l'enceinte centrale émet des sons audibles.	Si vous utilisez CINEMA DSP pendant la lecture d'une source monophonique, le signal de la source est appliqué sur la voie centrale, tandis que les enceintes avant et les enceintes d'ambiance reproduisent les effets sonores.		
Absence de son de la part de l'enceinte chargée de reproduire la voie centrale.	La valeur du paramètre "CENTER" de "SET MENU" est "NONE".	Avec "CENTER", choisissez "SML" ou "LRG".	45
	Une des corrections HiFi DSP (mais pas 5ch Stereo) a été sélectionnée.	Choisissez une autre correction de champ sonore.	30
Absence de son de la part des enceintes d'ambiance.	La valeur du paramètre "SURR" de "SPEAKER SET" est "NONE".	Avec "SURR", choisissez "SML" ou "LRG".	46
	L'appareil est en mode "STRAIGHT" alors que la source reproduite est monophonique.	Appuyez sur STRAIGHT sur la face avant pour éteindre "STRAIGHT" sur l'afficheur.	33
Le caisson de graves n'émet aucun son.	Le paramètre "BASS" de "SPEAKER SET" a pour valeur "FRNT" alors que les signaux fournis par la source sont au format Dolby Digital ou DTS.	Avec "BASS", choisissez "SWFR" ou "BOTH".	46
	Le paramètre "BASS" de "SPEAKER SET" a pour valeur "SWFR" ou "FRNT" alors que la source fournit un signal à 2 voies.	Avec "BASS", choisissez "BOTH".	46
	La source ne contient aucun signal à fréquence grave.		

Anomalies	Causes possibles	Actions correctives	Voir la page
La lecture des sources au format Dolby Digital ou DTS n'est pas possible. (Le témoin Dolby Digital ou DTS de l'afficheur de la face avant ne s'éclaire pas.)	L'appareil relié n'est pas réglé pour fournir en sortie des signaux numériques au format Dolby Digital ou DTS.	Effectuez le réglage qui convient après avoir consulté le mode d'emploi de l'appareil concerné.	—
	La valeur de "INPUT MODE" est "ANALOG".	Avec "INPUT MODE", choisissez "AUTO" ou "DTS".	26
Un ronflement se fait entendre.	Les raccordements des câbles sont incorrects.	Branchez soigneusement les câbles audio. Si l'anomalie persiste, il se peut que les câbles soient défectueux.	—
Le niveau de sortie ne peut pas être augmenté, ou encore les sons sont déformés.	L'appareil relié aux prises AUDIO OUT (REC) de cet appareil n'est pas en service.	Mettez cet appareil en service.	—
Les effets sonores ne peuvent pas être enregistrés.	Il n'est pas possible d'enregistrer les effets sonores sur un support.		
Il n'est pas possible d'enregistrer le signal de la source sur un appareil relié aux prises AUDIO OUT (REC) de cet appareil-ci.	La source n'est pas reliée aux prises AUDIO IN analogiques de cet appareil.	Reliez la source aux prises AUDIO IN.	14, 17
Il n'est pas possible de modifier les paramètres des champs sonores et d'autres réglages de cet appareil.	La valeur du paramètre "MEM. GUARD" de "OPTION MENU" est "ON".	Avec "MEM. GUARD", choisissez "OFF".	48
Cet appareil ne fonctionne pas convenablement.	Le microprocesseur interne a cessé de fonctionner du fait d'une secousse électrique (provoquée par un orage ou une décharge d'électricité statique), ou d'une baisse importante de la tension d'alimentation.	Débranchez le câble d'alimentation puis rebranchez-le environ 30 secondes plus tard.	—
"CHECK SP WIRES" apparaît sur l'afficheur de la face avant.	Les câbles d'enceintes sont en court-circuit.	Assurez-vous que tous les câbles d'enceintes sont raccordés convenablement.	11
Un appareil numérique ou un appareil radiofréquence génère un brouillage.	Cet appareil est trop proche de l'appareil numérique ou de l'appareil radiofréquence.	Éloignez cet appareil de celui qui est concerné.	—
L'image est déformée.	La source vidéo fournit un signal embrouillé ou codé dans le dessein d'empêcher sa copie.		
Cet appareil passe en veille.	La température intérieure de l'appareil est excessive et le circuit de protection contre les surchauffes a été actionné.	Attendez environ une heure, le temps pour que cet appareil refroidisse puis remettez-le en service.	—

■ Syntoniseur

	Anomalies	Causes possibles	Actions correctives	Voir la page
FM	La réception FM en stéréophonie est parasitée.	Les caractéristiques des émissions FM stéréophoniques sont à l'origine de cette anomalie si l'émetteur est trop éloigné, ou encore si le niveau d'entrée sur l'antenne est médiocre.	Vérifiez les raccordements de l'antenne.	18
			Tentez d'utiliser une antenne FM directionnelle de bonne qualité.	—
			Effectuez la syntonisation manuellement.	36
	La réception FM est mauvaise, même avec une antenne de bonne qualité.	L'appareil est soumis aux effets de trajets multiples.	Essayez de changer la position de l'antenne pour supprimer les trajets multiples.	—
Il n'est pas possible d'effectuer la syntonisation automatique sur la station désirée.	La puissance captée est trop faible.	Tentez d'utiliser une antenne FM directionnelle de bonne qualité.	—	
		Effectuez la syntonisation manuellement.	36	
La syntonisation sur les fréquences mises en mémoire est devenue impossible.	Cet appareil a été hors tension pendant une longue période.	Mettez des stations en mémoire.	37, 38	
AM	Il n'est pas possible d'effectuer la syntonisation automatique sur la station désirée.	Le signal capté est trop faible, ou les raccordements de l'antenne sont défectueux.	Resserrez les raccordements de l'antenne cadre AM et orientez-la pour que la réception soit aussi bonne que possible.	—
			Effectuez la syntonisation manuellement.	36
	Des craquements et des sifflements sont produits en permanence.	Ces bruits sont dus à des éclairs, ou aux lampes fluorescentes, aux moteurs électriques, aux thermostats et aux autres appareils de même nature.	Utilisez une antenne extérieure et une tresse de masse. Cela peut améliorer les choses mais il est souvent difficile de supprimer tous les bruits.	—
Vous entendez des bruits sourds et des couinements.	Un téléviseur est utilisé à proximité.	Éloignez l'appareil du téléviseur.	—	

■ Boîtier de télécommande

	Anomalies	Causes possibles	Actions correctives	Voir la page
Le boîtier de télécommande ne fonctionne pas ou n'agit pas convenablement.		La portée et l'angle sont incorrects.	Le boîtier de télécommande agit à une distance inférieure à 6 m et sous un angle inférieur à 30 degrés par rapport à une perpendiculaire à la face avant.	7
			Changez l'emplacement de l'appareil.	—
			Les piles sont usagées.	Remplacez les piles.

REINITIALISATION DU SYSTEME

Utilisez cette option pour rétablir toutes les valeurs initiales (réglages usine) des paramètres de cet appareil.

Remarques

- Toutes les valeurs initiales de tous les paramètres de cet appareil, y compris des paramètres de “SET MENU” sont rétablies.
- Les valeurs initiales des paramètres sont activées après une nouvelle mise en service de l'appareil.



Pour annuler l'initialisation et ne rien changer, appuyez à plusieurs reprises sur STRAIGHT pour sélectionner “CANCEL”, puis appuyez sur STANDBY/ON sur la face avant.

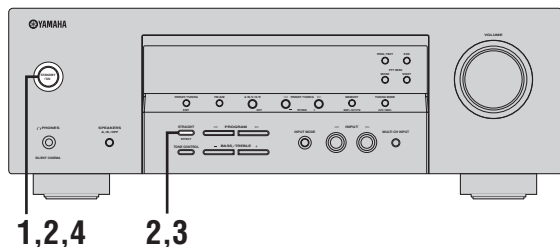

- 1 Appuyez sur STANDBY/ON sur le panneau avant pour mettre cet appareil en veille.**



- 2 Maintenez la pression d'un doigt sur STRAIGHT de la face avant puis appuyez sur STANDBY/ON pour mettre l'appareil en service.**

Le menu de réglages avancés n'apparaît que sur l'afficheur de la face avant.

Tout en tenant la touche enfoncée



- 3 Appuyez de manière répétée sur STRAIGHT de la face avant pour sélectionner “RESET”.**



PRESET -RESET

Sélectionnez “CANCEL” pour abandonner la mise en œuvre et ne pas tenir compte des modifications effectuées.

- 4 Appuyez sur STANDBY/ON sur le panneau avant pour valider votre choix et pour mettre cet appareil en veille.**



Informations relatives aux signaux sonores

■ **Dolby Digital**

Dolby Digital est un système numérique de correction d'ambiance acoustique qui produit des voies totalement indépendantes. Avec 3 voies avant (gauche, centre et droite) et 2 voies arrière stéréo, Dolby Digital est un système à 5 voies audio. Une voie supplémentaire, sur laquelle ne circulent que les effets basse fréquence (LFE), dénommée voie 0.1, complète l'ensemble à 5.1 voies (la voie est comptée pour 0.1). En utilisant 2 voies stéréophoniques pour les enceintes arrière, il est permis d'obtenir des effets sonores plus rigoureux que ceux de Dolby Surround, en particulier lorsque la source se déplace. La très grande dynamique (rapport entre les sons maximum et les sons minimum) des 5 voies, qui chacune couvre tout le spectre, et l'orientation précise de la source grâce à un traitement numérique, apportent à l'auditoire un plaisir et un réalisme jusqu'alors inconnus. Cet appareil est conçu pour restituer au mieux tous les environnements sonores, qu'ils soient monophoniques ou à 5.1 voies.

■ **Dolby Pro Logic II**

Dolby Pro Logic II est une technique améliorée permettant de décoder un grand nombre d'enregistrements Dolby Surround. Cette nouvelle technologie permet de reproduire 5 voies discrètes par les 2 voies avant gauche et droite, la voie centrale et les 2 voies d'ambiance gauche et droite, alors que la technologie Pro Logic classique n'utilise qu'une voie d'ambiance. Trois modes sont disponibles: le "mode Music" pour la musique, le "mode Movie" pour les films et le "mode Game" pour les jeux vidéo.

■ **Dolby Surround**

Dolby Surround fait usage d'un système analogique d'enregistrement à 4 voies pour reproduire des effets sonores réalistes et dynamiques: 2 voies avant gauche et droite (stéréophonie), une voie centrale pour les dialogues (monophonie) et une voie arrière (monophonie) pour les effets sonores. La voie d'ambiance reproduit seulement une plage de fréquences étroite du son. Dolby Surround est largement employé pour les cassettes vidéo, les Laser Disc et de nombreuses émissions de télévision, câblée ou non. Le décodeur Dolby Pro Logic de cet appareil fait appel à un traitement numérique pour maintenir à une valeur stable le niveau sonore de chaque voie de manière à accentuer les effets sonores produits par les sources mobiles, et leur directivité.

■ **DTS (Digital Theater Systems) Digital Surround**

Le système numérique DTS a été mis au point pour remplacer les pistes sonores analogiques des films par 5.1 pistes numériques; sa popularité croît rapidement et de nombreuses salles s'équipent tous les jours. Digital Theater Systems Inc. a développé une version domestique grâce à laquelle vous pouvez bénéficier dans votre salon de musique de l'ampleur et de l'image sonores DTS qui étaient autrefois réservées aux cinémas. Ce système, pratiquement exempt de toute distorsion, produit 5.1 voies, à savoir 3 voies avant (gauche, droite, centre), 2 voies d'ambiance et une voie LFE, dénommée 0.1, dont la restitution est confiée au caisson de graves; l'ensemble est dit à 5.1 voies.

■ **ITU-R**

ITU-R est le secteur Radiocommunication de ITU (International Telecommunication Union). ITU-R conseille une disposition standard des enceintes qui est utilisée dans de nombreuses salles d'écoute de référence, en particulier dans un souci d'étalonnage.

■ **Voie LFE 0.1**

Cette voie reproduit les signaux graves des basses fréquences. La plage des fréquences couvertes par cette voie s'étend de 20 Hz à 120 Hz. Dans les systèmes Dolby Digital et DTS à 5.1 voies on compte cette voie pour 0.1 parce qu'elle ne fait que renforcer les fréquences graves alors que les 5 autres voies couvrent tout le spectre.

■ **PCM (PCM linéaire)**

PCM linéaire est une technique qui, à partir d'un signal analogique, produit un signal numérique, l'enregistre et le transmet sans aucune compression. Cette technique est utilisée pour la gravure des CD et des DVD Audio. Le signal analogique est échantillonné un grand nombre de fois par seconde pour donner naissance au signal PCM. PCM (Pulse Code Modulation) se définit comme une "modulation par impulsions et codage" du signal analogique au moment de l'enregistrement.

■ **Fréquence d'échantillonnage et nombre de bits de quantification**

Lors de la numérisation d'un signal audio analogique, le nombre d'échantillonnages par seconde est appelé fréquence d'échantillonnage, et la finesse avec laquelle l'amplitude du signal est convertie sous forme numérique est le nombre de bits de quantification. Le spectre reproductible est lié à la fréquence d'échantillonnage, tandis que la dynamique, qui représente la différence entre les sons les plus forts et les sons les plus faibles, dépend du nombre de bits. En principe, plus la fréquence d'échantillonnage est élevée plus le spectre est large, et plus le nombre de bits de quantification est élevé, plus le niveau sonore peut être clairement traduit.

Informations sur les corrections de champ sonore

■ CINEMA DSP

Étant donné que Dolby Surround et DTS ont été conçus, à l'origine, pour les salles de cinéma, leurs effets sont mieux perçus dans une salle comprenant de nombreuses enceintes et qui a été construite pour favoriser les effets sonores. Chez soi, la taille de la pièce, les matériaux des murs, le nombre d'enceintes diffèrent très largement et il est logique qu'il en soit de même au niveau des sons. Prenant appui sur une très large série de mesures, YAMAHA CINEMA DSP fait appel à une technique originale YAMAHA de création de champ sonore pour combiner les systèmes Dolby Pro Logic, Dolby Digital et DTS afin de permettre que l'auditoire bénéficie d'une expérience sonore voisine de ce qu'il ressent au cinéma.

■ SILENT CINEMA

YAMAHA a mis au point, pour le casque, un champ sonore DSP naturel et réaliste. Les valeurs des paramètres ont été calculées précisément pour que chaque correction sonore soit restituée par le casque comme elle l'est par les enceintes.

■ Virtual CINEMA DSP

YAMAHA a développé un algorithme, Virtual CINEMA DSP, qui autorise les effets sonores DSP même si l'installation ne comporte aucune enceinte d'ambiance, car il fait appel à ce moment-là à des enceintes d'ambiance virtuelles. Virtual CINEMA DSP peut être utilisé avec un système limité ne comprenant que 2 enceintes avant et pas d'enceinte centrale.

Informations vidéo

■ Composantes vidéo

Dans le cas d'un système utilisant les composantes vidéo, le signal vidéo est séparé en signal de luminance Y et signaux de chrominance P_B et P_R. Les couleurs peuvent être reproduites plus fidèlement car chaque signal est indépendant. Le signal de composante est également appelé "signal de différence de couleur" du fait que le signal de luminance est soustrait au signal de chrominance. Pour utiliser ces signaux, il faut que le moniteur soit pourvu de prises d'entrée à composantes vidéo.

■ Signal vidéo composite

Les signaux vidéo composites sont les trois éléments de base qui constituent une image vidéo: la couleur, la luminosité et la synchronisation. La prise de vidéo composite d'un appareil vidéo fournit ces 3 éléments sous forme combinée.

CARACTÉRISTIQUES TECHNIQUES

SECTION AUDIO

- Puissance minimum efficace de sortie pour les voies avant, centrale, d'ambiance
[Modèles pour les États-Unis et le Canada]
1 kHz, 0,9% DHT, 8 Ω/6 Ω 110 W
[Autres modèles]
1 kHz, 0,9% DHT, 6 Ω 100 W
- Puissance de sortie maximale
[Modèles pour l'Europe]
1 kHz, DHT 0,7%, 4 Ω 105 W
- Puissance maximale
[Modèles pour l'Asie, la Chine, la Corée et modèles standard]
1 kHz, DHT 10%, 6 Ω 110 W
- Puissance dynamique
[Modèles pour les États-Unis et le Canada]
(IHF, 8/6/4/2 Ω) 120/140/160/180 W
[Autres modèles]
(IHF, 6/4/2 Ω) 105/135/165 W
- Réponse en fréquence
De la prise CD aux enceintes avant L/R
..... 10 Hz à 100 kHz, -3 dB
- Distorsion harmonique totale
1 kHz, 50 W, 6 Ω, enceintes avant L/R 0,06% ou moins
- Rapport signal/bruit (Réseau IHF-A)
De CD (250 mV) aux enceintes avant L/R, sans effet sonore
..... 100 dB ou plus
- Bruit résiduel (Réseau IHF-A)
Enceintes avant L/R 150 µV ou moins
- Séparation entre les voies (1 kHz/10 kHz)
CD, etc. (sur charge de 5,1 kΩ) aux enceintes avant L/R
..... 60 dB/45 dB ou plus
- Commande de tonalité (Enceintes avant L/R)
BASS accentuation/coupure ±10 dB/100 Hz
TREBLE accentuation/coupure ±10 dB/20 kHz
- Sortie pour le casque 400 mV/470 Ω
- Sensibilité et impédance d'entrée
CD, etc. 200 mV/47 kΩ
MULTI CH INPUT 200 mV/47 kΩ
- Niveau et impédance de sortie
AUDIO OUT (REC) 200 mV/1,2 kΩ
SUBWOOFER OUTPUT 4 V/1,2 kΩ

SECTION VIDÉO

- Type du signal vidéo
[Modèles pour les États-Unis, le Canada,
la Corée et modèles standard] NTSC
[Autres modèles] PAL
- Niveau du signal à composantes 1 V_{c-c}/75 Ω
- Rapport signal/bruit 50 dB ou plus
- Réponse en fréquence (MONITOR OUT)
Signal vidéo 5 Hz à 10 MHz, -3 dB
Signal à composantes 5 Hz à 60 MHz, -3 dB

SECTION FM

- Gamme de syntonisation
[Modèles pour les États-Unis et le Canada] 87,5 à 107,9 MHz
[Autres modèles] 87,50 à 108,00 MHz
- Seuil de sensation douloureuse à 50 dB (IHF, modulation 100%)
Mono 2,8 µV (20,2 dBf)
- Rapport signal/bruit (IHF)
Mono/Stéréo 73 dB/70 dB
- Distorsion harmonique (1 kHz)
Mono/Stéréo 0,5%/0,5%

SECTION AM

- Gamme de syntonisation
[Modèles pour le Canada et les États-Unis] 530 à 1710 kHz
[Modèle pour l'Asie et modèle standard]
..... 530/531 à 1710/1611 kHz
[Autres modèles] 531 à 1611 kHz

GÉNÉRALITÉS

- Alimentation
[Modèles pour les États-Unis et le Canada] 120 V CA, 60 Hz
[Modèle pour l'Australie] 240 V CA, 50 Hz
[Modèles pour l'Europe, y compris le Royaume-Uni]
..... 230 V CA, 50 Hz
[Modèle pour la Corée] 220 V CA, 60 Hz
[Modèle pour la Chine] 220 V CA, 50 Hz
[Modèle pour l'Asie et modèle standard]
..... 110-120/220-240 V CA, 50/60 Hz
- Consommation
[Modèles pour les États-Unis et le Canada] 240 W/320 VA
[Autres modèles] 240 W
- Consommation en veille
[Modèles pour les États-Unis et le Canada] 0,5 W
[Autres modèles] 0,7 W
- Dimensions (L x H x P) 435 x 151 x 315 mm
- Poids 9,0 kg

* Les spécifications peuvent être modifiées sans avis préalable.

VORSICHT: VOR DER BEDIENUNG DIESES GERÄTES DURCHLESEN.

- 1 Um optimales Leistungsvermögen sicherzustellen, lesen Sie bitte die Anleitung aufmerksam durch. Bewahren Sie die Anleitung danach für spätere Nachschlagzwecke sorgfältig auf.
- 2 Diese Anlage muß an einem gut belüfteten, kühlen, trockenen und sauberen Ort aufgestellt werden – geschützt vor direkter Sonnenbestrahlung, Wärmequellen, Vibrationen, Staub, Feuchtigkeit und sehr niedrigen Temperaturen. Um eine einwandfreie Wärmeableitung zu gewährleisten, muß an der Oberseite ein Abstand von mindestens 30 cm, rechts und links mindestens 20 cm und ebenfalls 20 cm an der Geräterückseite eingehalten werden.
- 3 Stellen Sie dieses Gerät entfernt von anderen elektrischen Haushaltgeräten, Motoren oder Transformatoren auf, um Brummgeräusche zu vermeiden.
- 4 Setzen Sie dieses Gerät keinen plötzlichen Temperaturänderungen von kalt auf warm aus, und stellen Sie dieses Gerät nicht an Orten mit hoher Luftfeuchtigkeit auf (z.B. in Räumen mit Luftbefeuchtern), um Kondensation im Inneren des Gerätes zu vermeiden, da es anderenfalls zu elektrischen Schlägen, Feuer, Beschädigung dieses Gerätes und/oder zu persönlichen Verletzungen kommen kann.
- 5 Vermeiden Sie die Aufstellung dieses Gerätes an Orten, an welchen Fremdkörper in das Gerät fallen können bzw. an welchen Flüssigkeiten auf das Gerät verschüttet werden können. Stellen Sie auf der Oberseite des Gerätes niemals folgendes auf:
 - Andere Komponenten, da diese Beschädigung und/oder Verfärbung der Oberfläche dieses Gerätes verursachen können.
 - Brennende Objekte (z.B. Kerzen), da diese Feuer, Beschädigung des Gerätes und/oder persönliche Verletzungen verursachen können.
 - Mit Flüssigkeiten gefüllte Behälter, da diese umfallen und die Flüssigkeit auf das Gerät verschütten können, wodurch es zu elektrischen Schlägen für den Anwender und/oder zu Beschädigung des Gerätes kommen kann.
- 6 Decken Sie dieses Gerät niemals mit Zeitungen, Tischdecken, Vorhängen usw. ab, damit die Wärmeabfuhr nicht behindert wird. Falls die Temperatur im Inneren des Gerätes ansteigt, kann es zu Feuer, Beschädigung des Gerätes und/oder zu persönlichen Verletzungen kommen.
- 7 Schließen Sie dieses Gerät erst an eine Wandsteckdose an, nachdem alle anderen Anschlüsse ausgeführt wurden.
- 8 Stellen Sie dieses Gerät niemals mit der Unterseite nach oben auf, da es sonst beim Betrieb zu Überhitzung mit möglichen Beschädigungen kommen kann.
- 9 Wenden Sie niemals Gewalt bei der Bedienung der Schalter, Knöpfe und/oder Kabel an.
- 10 Wenn Sie das Netzkabel von der Wandsteckdose abtrennen, fassen Sie immer den Netzstecker an; ziehen Sie niemals an dem Kabel.
- 11 Reinigen Sie dieses Gerät niemals mit chemisch behandelten Tüchern; anderenfalls kann das Finish beschädigt werden. Verwenden Sie ein reines, trockenes Tuch.
- 12 Verwenden Sie nur die für dieses Gerät vorgeschriebene Netzspannung. Falls Sie eine höhere als die vorgeschriebene Netzspannung verwenden, kann es zu Feuer, Beschädigung dieses Gerätes und/oder zu persönlichen Verletzungen kommen. YAMAHA kann nicht verantwortlich gemacht werden für Schäden, die auf die Verwendung dieses Gerätes mit einer anderen als der vorgeschriebenen Spannung zurückzuführen sind.
- 13 Um Blitzschäden zu vermeiden, trennen Sie während eines Gewitters das Netzkabel und die Außenantennen von der Wandsteckdose bzw. dem Gerät ab.
- 14 Versuchen Sie niemals ein Modifizieren oder Ändern dieses Gerätes. Falls eine Wartung erforderlich ist, wenden Sie sich bitte an einen YAMAHA-Kundendienst. Das Gehäuse sollte niemals selbst geöffnet werden.
- 15 Falls Sie das Gerät für längere Zeit nicht verwenden (z.B. während der Ferien), ziehen Sie den Netzstecker von der Netzdose ab.
- 16 Installieren Sie dieses Gerät in der Nähe einer Steckdose, so dass der Netzstecker gut zugänglich ist.
- 17 Lesen Sie unbedingt den Abschnitt „STÖRUNGSBESEITIGUNG“ durch, um übliche Bedienungsfehler zu berichtigen, bevor Sie auf eine Störung des Gerätes schließen.
- 18 Bevor Sie dieses Gerät an einen andere Ort transportieren, drücken Sie die STANDBY/ON-Taste, um das Gerät auf den Bereitschaftsmodus zu schalten, und ziehen Sie danach den Netzstecker von der Netzdose ab.

WARNUNG

UM DIE GEFAHR EINES FEUERS ODER EINES ELEKTROSCHOCKS ZU VERMEIDEN, DARF DAS GERÄT WEDER REGEN NOCH FEUCHTIGKEIT AUSGESETZT WERDEN.

Dieses Gerät ist nicht vom Netz getrennt, solange der Netzstecker eingesteckt ist, auch wenn das Gerät selber mit dem Schalter STANDBY/ON ausgeschaltet ist. Dieser Zustand wird Bereitschaftsmodus genannt. In diesem Zustand nimmt das Gerät ständig eine geringe Menge Strom auf.

MERKMALE

Eingebauter 5-Kanal-Leistungsverstärker

- ◆ Minimale effektive Ausgangsleistung
(0,9% Klirr, 1 kHz, 6 Ω)
Vordere Lautsprecher: 100 W + 100 W
Center-Lautsprecher: 100 W
Surround-Lautsprecher: 100 W + 100 W

Decoder und DSP-Schaltkreise

- ◆ Firmeneigene YAMAHA-Technologie zur Erzeugung von Mehrkanal-Surroundsound
- ◆ Dolby Digital Decoder
- ◆ Dolby Pro Logic/Dolby Pro Logic II Decoder
- ◆ DTS Decoder
- ◆ Virtual CINEMA DSP
- ◆ SILENT CINEMA™

Fortschrittlicher MW/UKW-Tuner

- ◆ 40-Sender-Zufalls- und -Direkt-Festsenderabstimmung
- ◆ Automatische Festsenderabstimmung
- ◆ Festsender-Verstellfähigkeit (Festsenderbearbeitung)

Andere Merkmale

- ◆ 192-kHz/24-Bit D/A-Wandler
- ◆ 6 zusätzliche Eingangsbuchsen für diskreten Multikanaleingang
- ◆ Ein SET MENU, das die Optimierung dieses Geräts entsprechend der vorhandenen Audio-Video-Anlage erlaubt
- ◆ Komponentenvideo-Eingang/Ausgang (3 COMPONENT VIDEO INs und 1 MONITOR OUT)
- ◆ Digitale Lichtleiter- und Koaxial-Audiosignalbuchsen
- ◆ Einschlaf-Timer
- ◆ Nachhörmodus
- ◆ Fernbedienung

- ☼ zeigt einen Tipp für Ihre Bedienung an.
- Manche Operationen können ausgeführt werden, indem Sie entweder die Tasten an der Frontblende oder auf der Fernbedienung verwenden. Falls die Tastenbezeichnungen zwischen der Frontblende und der Fernbedienung unterschiedlich sind, sind die Tastenbezeichnungen der Fernbedienung in Klammern aufgeführt.
- Diese Anleitung wurde vor der Produktion gedruckt. Änderungen des Designs und der technischen Daten im Sinne ständiger Verbesserungen usw. vorbehalten. Im Falle einer Differenz zwischen der Anleitung und dem Produkt, weist das Produkt Priorität auf.



In Lizenz von Dolby Laboratories hergestellt.
„Dolby“, „Pro Logic“, und das Doppel-D-Symbol sind
Warenzeichen von Dolby Laboratories.

SILENT™
CINEMA

„SILENT CINEMA“ ist ein Warenzeichen der
YAMAHA CORPORATION.



„DTS“ und „DTS Digital Surround“ sind Warenzeichen der
Digital Theater Systems, Inc.

WOLLEN WIR BEGINNEN

Mitgeliefertes Zubehör

Überprüfen Sie, dass Sie alle der folgenden Teile erhalten haben.

Fernbedienung

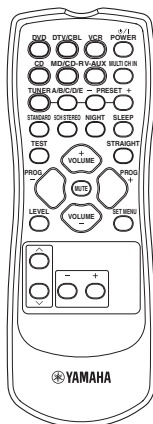

Batterien (2)
(AA, R06, Mignon)

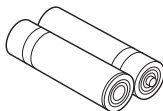

MW-Rahmenantenne



UKW-Zimmerantenne

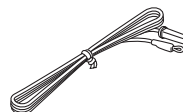

Einsetzen der Batterien in die Fernbedienung

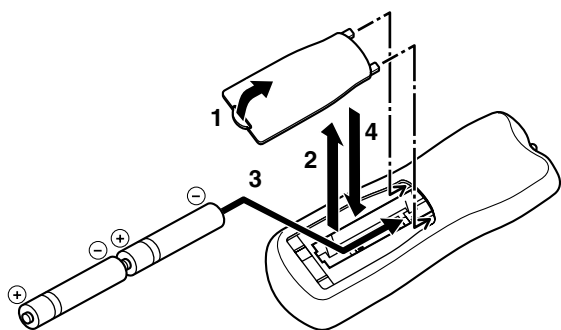

1 Drücken Sie die Lasche der Batteriefachabdeckung und ziehen Sie diese in Pfeilrichtung zum Öffnen.

2 Nehmen Sie die Abdeckung ab.

3 Setzen Sie die beiden mitgelieferten Batterien (AA, R06, Mignon) mit der im Batteriefach bezeichneten Polarität (+ und -) ein.

4 Bringen Sie wiederum die Abdeckung an.

Hinweise

- Wechseln Sie alle Batterien, wenn Sie eine Abnahme in der Reichweite der Fernbedienung feststellen.
- Verwenden Sie niemals alte Batterien gemeinsam mit einer neuen.
- Verwenden Sie niemals gleichzeitig Batterien unterschiedlichen Typs (wie z.B. Alkali- und Manganbatterien). Lesen Sie die Aufschrift auf der Verpackung aufmerksam durch, da diese unterschiedlichen Batterietypen gleiche Form und Farbe aufweisen können.
- Falls die Batterien auslaufen sollten, entsorgen Sie diese unverzüglich. Vermeiden Sie eine Berührung des ausgelaufenen Materials, und lassen Sie dieses niemals in Kontakt mit Ihrer Kleidung usw. kommen. Reinigen Sie das Batteriefach gründlich, bevor Sie neue Batterien einsetzen.
- Die Batterien nicht mit dem normalen Haushaltsmüll wegwerfen, sondern in Übereinstimmung mit den örtlichen Vorschriften entsorgen.

BEDIENUNGSELEMENTE UND IHRE FUNKTIONEN

Frontblende

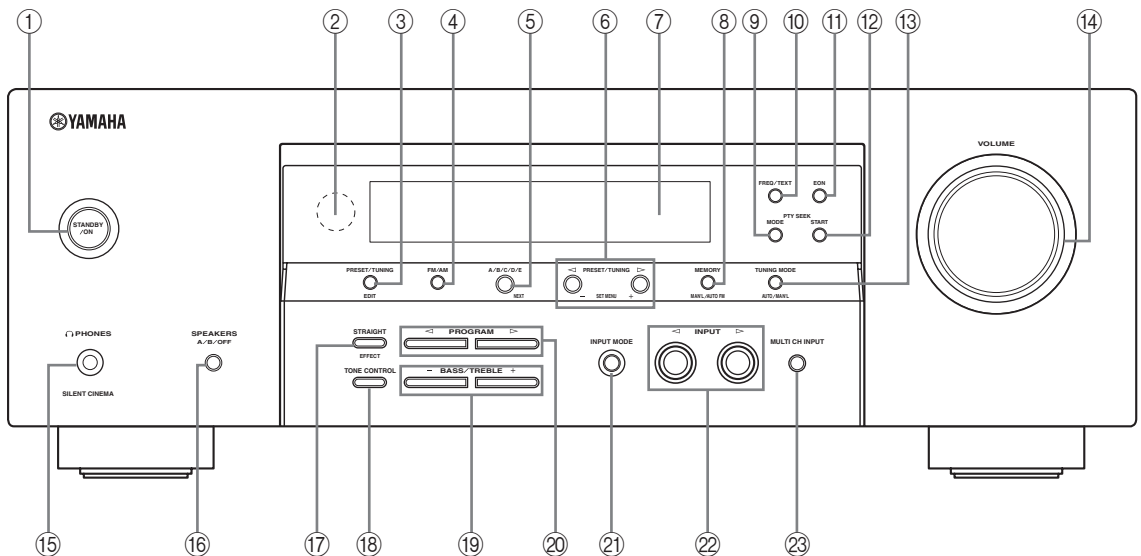

① STANDBY/ON

Schaltet dieses Gerät ein oder stellt es auf den Bereitschaftsmodus ein.

Hinweise

- Im Bereitschaftsmodus verbraucht dieses Gerät eine geringe Strommenge, um die Infrarotsignale von der Fernbedienung empfangen zu können.
- Nach dem Einschalten des Geräts vergehen 4 bis 5 Sekunden, bevor das Tonsignal über die Einheit abgegeben wird.

② Fernbedienungssensor

Empfängt die Signale von der Fernbedienung.

③ PRESET/TUNING

- Schaltet die Funktion von PRESET/TUNING $\triangleleft/\triangleright$ zwischen der gewählten Festsendernummer und der Wahl der Abstimmfrequenz um.
- Bearbeitet die Zuweisungen der Festsender.

④ FM/AM

Schaltet den Empfangsfrequenzbereich zwischen UKW und MW um.

⑤ A/B/C/D/E

Wählt eine der 5 Vorwahl-Festsendergruppen (A bis E), wenn als Eingangsquelle „FM“ oder „AM“ ausgewählt ist.

⑥ PRESET/TUNING $\triangleleft/\triangleright$

- Wählt eine der 8 Festsendernummern (1 bis 8), wenn als Eingangsquelle „FM“ oder „AM“ ausgewählt ist. Der Doppelpunkt (:) wird am Frontblende-Display angezeigt.
- Wählt die Abstimmfrequenz, wenn „FM“ oder „AM“ als die Eingangsquelle gewählt ist. Der Doppelpunkt (:) wird nicht am Frontblende-Display angezeigt.

⑦ Frontblende-Display

Zeigt die Informationen über den Betriebsstatus dieses Gerätes an.

⑧ MEMORY

Speichert einen Festsender in dem Speicher. Halten Sie diese Taste für mindestens 3 Sekunden gerückt, um mit dem automatischen Festsendersuchlauf zu beginnen.

⑨ PTY SEEK MODE

Schaltet dieses Gerät auf den PTY SEEK-Modus.

⑩ FREQ/TEXT

Schaltet die Radio-Daten-Systemanzeige zwischen den Modi PS, PTY, RT, CT (wenn der Sender die entsprechenden Datendienste umfasst) und der Frequenzanzeige um.

⑪ EON

Wählt einen Radio-Programmtyp (NEWS, AFFAIRS, INFO oder SPORT) für automatische Senderabstimmung.

⑫ PTY SEEK START

Startet die Sendersuche, wenn der gewünschte Programmtyp im PTY SEEK-Modus ausgewählt wurde.

⑬ TUNING MODE

Schaltet zwischen automatischer (die AUTO-Anzeige leuchtet) und manueller (die AUTO-Anzeige leuchtet nicht) Abstimmung um.

⑭ VOLUME

Regelt den Ausgangspegel aller Audiokanäle.

Hinweis

Beeinflusst den AUDIO OUT (REC)-Pegel nicht.

⑮ PHONES-Buchse

Gibt die Audiosignale für privates Hörvergnügen mit den Kopfhörern aus.

Hinweise

- Falls Sie Kopfhörer anschließen, werden an der SUBWOOFER OUTPUT-Buchse oder den SPEAKERS-Klemmen keine Signale ausgegeben.
- Alle Dolby Digital- und DTS-Audiosignale werden gemischt an die linken und rechten Kopfhörerkanäle ausgegeben.

⑯ SPEAKERS

Der an die A und/oder B-Klemmen an der Rückseite angeschlossene Satz der vorderen Lautsprecher wird ein- oder ausgeschaltet.

⑰ STRAIGHT

Schaltet die Soundfeldprogramme aus oder ein. Wenn das Gerät im „STRAIGHT“-Modus ist, werden die Zweikanal- oder Mehrkanal-Eingangssignale direkt auf den entsprechenden Lautsprechern ohne Effektverarbeitung ausgegeben.

⑱ TONE CONTROL

Stellt die Bass-/Höhenbalance der vorderen linken und rechten Lautsprecher in Verbindung mit BASS/TREBLE +/- ein.

⑲ BASS/TREBLE +/-

Stellt die Bass-/Höhenbalance der vorderen linken und rechten Lautsprecher in Verbindung mit TONE CONTROL ein.

⑳ PROGRAM </>

Wählt Soundfeldprogramme.

㉑ INPUT MODE

Wählt entweder digitale oder analoge Eingangssignale exklusiv oder schaltet dieses Gerät automatisch auf Erkennung des Typs der Eingangssignale ein und wählt die entsprechenden Eingangssignale, wenn eine Komponente über sowohl digitale als auch analoge Verbindungen angeschlossen ist.

㉒ INPUT </>

Wählt die gewünschte Eingangsquelle.

㉓ MULTI CH INPUT

Wählt die an die MULTI CH INPUT-Buchsen als Eingangsquelle angeschlossene Komponente.

Hinweis

Die an die MULTI CH INPUT-Buchsen angeschlossene Eingangsquelle hat Vorrang vor der mit INPUT </> an der Frontblende (oder mit den Eingangswahltasten an der Fernbedienung) gewählten Quelle.

Fernbedienung

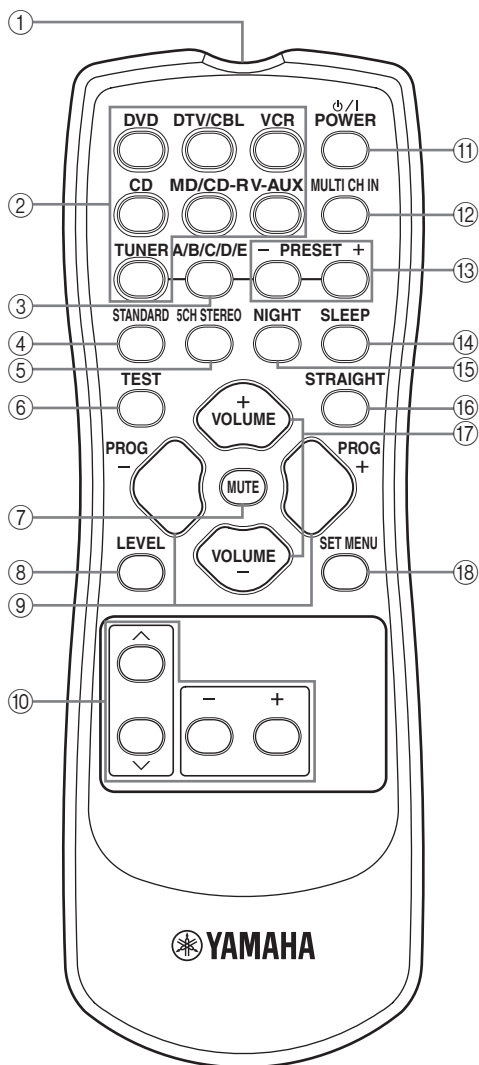

① Infrarotsignal-Sendeteil

Gibt die Infrarot-Steuerungssignale aus. Richten Sie dieses Sendeteil auf die Komponente, die Sie bedienen möchten.

② Eingangswahltasten

Wählen Sie die Eingangsquelle.

③ A/B/C/D/E

Wählt eine der 5 Vorwahl-Festsendergruppen (A bis E), wenn als Eingangsquelle „FM“ oder „AM“ ausgewählt ist.

④ STANDARD

Wählt den eingebauten Dolby Pro Logic- oder Pro Logic II-Decoder.

⑤ 5CH STEREO

Wählt das „5CH STEREO“-Soundfeldprogramm.

⑥ TEST

Gibt den Testton zur Abstimmung der Lautsprecherpegel aus.

⑦ MUTE

Schaltet den Audioausgang stumm. Drücken Sie diese Taste erneut, um den Audioausgang wiederum auf den vorhergehenden Lautstärkepegel zurückzustellen.

⑧ LEVEL

Wählt den einzustellenden Lautsprecherkanal.

⑨ PROG +/-

Wählt Soundfeldprogramme.

⑩ Abschnitt Multi-Steuerung

Auswahl und Einstellung der Soundfeldprogrammparameter oder SET MENU-Einträge.

⑪ POWER

Schaltet dieses Gerät ein oder stellt es auf den Bereitschaftsmodus ein.

⑫ MULTI CH IN

Wählt die an die MULTI CH INPUT-Buchsen als Eingangsquelle angeschlossene Komponente, wenn ein externer Decoder usw. verwendet wird.

⑬ PRESET +/-

Wählt eine der 8 Festsendernummern (1 bis 8), wenn als Eingangsquelle „FM“ oder „AM“ ausgewählt ist.

⑭ SLEEP

Stellt den Einschlaf-Timer ein.

⑮ NIGHT

Schalten den Nachhörmodus ein oder aus.

⑩ **STRAIGHT**

Schaltet die Soundfeldprogramme aus oder ein. Wenn das Gerät im „STRAIGHT“-Modus ist, werden die Zweikanal- oder Mehrkanal-Eingangssignale direkt auf den entsprechenden Lautsprechern ohne Effektverarbeitung ausgegeben.

⑪ **VOLUME +/-**

Regelt den Ausgangspegel aller Audiokanäle.

Hinweis

Beeinflusst den AUDIO OUT (REC)-Pegel nicht.

⑫ **SET MENU**

Eingabe von „SET MENU“.

■ **Verwendung der Fernbedienung**

Die Fernbedienung überträgt einen gerichteten Infrarotstrahl.

Richten Sie die Fernbedienung während der Bedienung unbedingt direkt auf den Fernbedienungssensor dieses Gerätes.

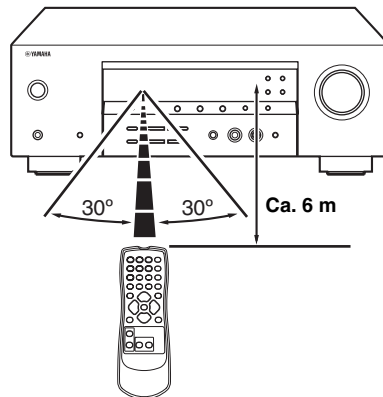

Hinweise

- Achten Sie darauf, dass kein Wasser oder andere Flüssigkeiten auf die Fernbedienung verschüttet werden.
- Lassen Sie die Fernbedienung nicht fallen.
- Belassen oder lagern Sie die Fernbedienung niemals unter den folgenden Bedingungen:
 - Stellen mit hoher Feuchtigkeit, wie zum Beispiel in der Nähe eines Bades
 - Stellen mit hohen Temperaturen, wie zum Beispiel in der Nähe einer Heizung oder eines Ofens
 - Orte mit sehr niedrigen Temperaturen
 - Staubige Orte

Frontblende-Display

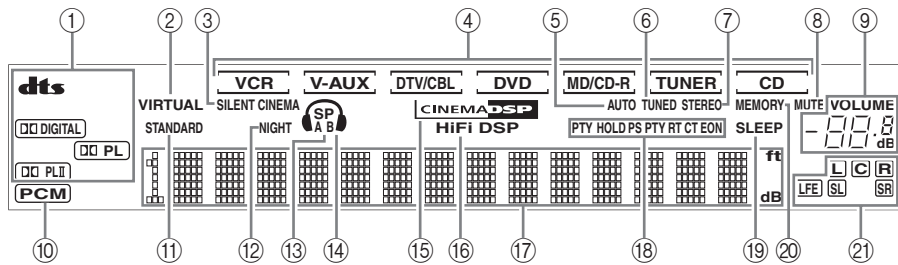

① Decoder-Anzeigen

Die entsprechende Anzeige leuchtet auf, wenn einer der Decoder dieser Einheit arbeitet.

② VIRTUAL Anzeige

Leuchtet auf, wenn Virtual CINEMA DSP aktiviert ist.

③ SILENT CINEMA Anzeige

Leuchtet auf, wenn die Kopfhörer angeschlossen sind und ein Soundfeldprogramm gewählt wurde.

④ Eingangsquellenanzeigen

Ein entsprechender Cursor leuchtet auf, um die aktuell gewählte Eingangsquelle anzuzeigen.

⑤ AUTO Anzeige

Leuchtet auf, wenn dieses Gerät auf den automatischen Abstimmungsmodus geschaltet ist.

⑥ TUNED Anzeige

Leuchtet auf, wenn dieses Gerät auf einen Sender abgestimmt ist.

⑦ STEREO Anzeige

Leuchtet auf, wenn dieses Gerät ein starkes Signal von einem UKW-Stereo-Sender empfängt, während die AUTO-Anzeige leuchtet.

⑧ MUTE Anzeige

Blinkt, während die MUTE-Funktion eingeschaltet ist.

⑨ VOLUME Pegelanzeige

Zeigt den gegenwärtigen Lautstärkepegel an.

⑩ PCM Anzeige

Leuchtet auf, wenn dieses Gerät PCM (Impulscode-Modulation) Digital-Audiosignale reproduziert.

⑪ STANDARD Anzeige

Leuchtet auf, wenn das Programm „STANDARD“ gewählt ist.

⑫ NIGHT Anzeige

Leuchtet auf, wenn Sie einen Nachhörmodus wählen.

⑬ Lautsprecher-Anzeigen

Leuchten gemäß gewähltem Satz der vorderen Lautsprecher auf.

⑭ Kopfhöreranzeige

Leuchtet auf, wenn die Kopfhörer angeschlossen sind.

⑮ CINEMA DSP Anzeige

Leuchtet auf, wenn Sie ein CINEMA DSP-Programm wählen.

⑯ HiFi DSP Anzeige

Leuchtet auf, wenn Sie ein HiFi DSP-Programm wählen.

⑰ Multi-Informationsdisplay

Zeigt den Namen des aktuellen Programms und andere Informationen an, wenn Sie die Einstellungen ausführen oder ändern.

⑱ Radio Data System-Anzeigen (Nur Modelle für Großbritannien und Europa)

Leuchtet auf, wenn die Daten vom Radio Data System empfangen werden.

EON

Leuchtet auf, wenn der EON-Datendienst empfangen wird.

PTY HOLD

Leuchtet auf, während nach Radio Data System-Sender im PTY SEEK-Modus gesucht wird.

⑲ SLEEP Anzeige

Leuchtet auf, während der Einschlaf-Timer eingeschaltet ist.

⑳ MEMORY Anzeige

Blinkt, um damit anzuzeigen, dass ein Sender gespeichert werden kann.

㉑ Eingangskanalanzeigen

Zeigen die Kanalkomponenten des aktuellen Digital-Eingangssignals an.

ANSCHLÜSSE

Aufstellen der Lautsprecher

Das nachfolgende Lautsprecher-Layout zeigt die Standard ITU-R* Lautsprechereinstellung. Sie können dieses Aufstellung verwenden, um CINEMA DSP und Multikanal- Audioquellen zu genießen.

* ITU-R ist der Radiokommunikationsbereich der ITU (International Telecommunication Union).

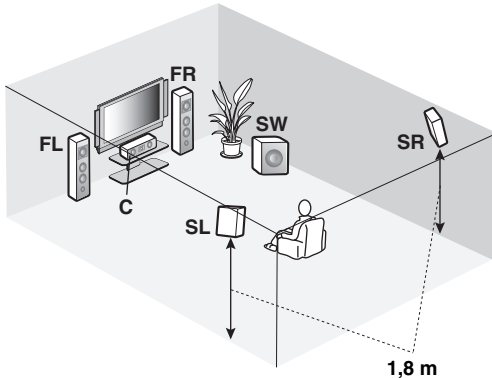
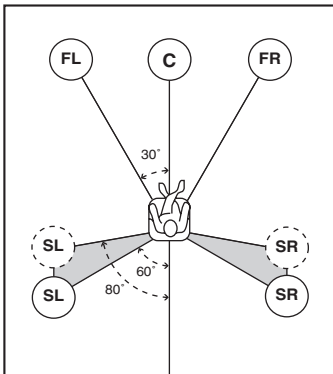

■ Vordere Lautsprecher (FL und FR)

Die vorderen Lautsprecher werden für den Sound der Hauptquelle plus die Effektsounds verwendet. Stellen Sie diese Lautsprecher in gleicher Entfernung von der idealen Hörposition auf. Der Abstand jedes Lautsprechers von dem Videomonitor sollte an jeder Seite gleich sein.

■ Center-Lautsprecher (C)

Der Center-Lautsprecher dient für die Klänge des mittleren Kanals (Dialog, Stimme usw.). Falls Sie aus praktischen Gründen keinen Center-Lautsprecher verwenden können, dann kommen Sie auch ohne diesen aus. Die besten Ergebnisse werden jedoch mit dem vollständigen System erhalten. Stellen Sie den Center-Lautsprecher zentral zwischen den vorderen Lautsprechern und so nahe wie möglich an dem Monitor auf, wie zum Beispiel direkt über oder unter diesem.

■ Surround-Lautsprecher (SL und SR)

Die Surround-Lautsprecher werden für die Effekt- und Surround-Sounds verwendet. Stellen Sie diese Lautsprecher hinter Ihrer Hörposition auf, und zwar etwas nach innen gerichtet, in einer Höhe von etwa 1,8 m über dem Boden.

■ Subwoofer (SW)

Die Verwendung eines Subwoofers, wie zum Beispiel des YAMAHA Active Servo Processing Subwoofer Systems, ist nicht nur für die Betonung der Bassfrequenzen von jedem oder allen Kanälen wirksam, sondern auch für die HiFi-Reproduktion des LFE (Niederfrequenzeffekt) Kanals, der in der Dolby Digital- und DTS-Software enthalten ist. Die Position des Subwoofers ist nicht so kritisch, da die Basstöne keine starke Richtwirkung aufweisen. Es ist jedoch besser, wenn Sie den Subwoofer in der Nähe der Frontlautsprecher aufstellen. Drehen Sie diesen etwas gegen die Mitte des Raumes, um die Wandreflexionen zu reduzieren.

Anschließen der Lautsprecher

Schließen Sie unbedingt den linken Kanal (L), den rechten Kanal (R), „+“ (Rot) und „-“ (Schwarz) richtig an. Falls die Anschlüsse fehlerhaft sind, kann kein Sound von den Lautsprechern vernommen werden, und wenn die Polarität der Lautsprecher falsch ist, erklingt der Sound unnatürlich und ohne Bässe.

VORSICHT

- Verwenden Sie Lautsprecher mit der vorgeschriebenen Impedanz, wie auf der Rückseite dieses Geräts angegeben.
- Bevor Sie die Lautsprecher anschließen, stellen Sie sicher, dass dieses Gerät ausgeschaltet ist.
- Achten Sie darauf, dass sich die blanken Lautsprecherdrähte nicht gegenseitig oder andere Metallteile dieses Geräts berühren. Anderenfalls könnten dieses Gerät und/oder die Lautsprecher beschädigt werden.
- Verwenden Sie magnetisch abgeschirmte Lautsprecher. Falls der Typ der Lautsprecher trotzdem zu Interferenzen mit dem Monitor führt, stellen Sie die Lautsprecher entfernt von dem Monitor auf.

■ Vor dem Anschließen an die SPEAKERS-Klemme

Ein Lautsprecherkabel besteht eigentlich aus einem Paar isolierter Drähte, die nebeneinander verlaufen. Kabel weisen eine unterschiedliche Farbe oder Form auf, d.h. es können Streifen, Vertiefungen oder Überstände vorhanden sein. Schließen Sie das gestreifte (mit Vertiefung versehene usw.) Kabel an die „+“ (roten) Klemmen dieses Gerätes und Ihres Lautsprechers an. Schließen Sie das normale Kabel an die „-“ (schwarzen) Klemmen an.

Entfernen Sie etwa 10 mm der Isolierung vom Ende jedes Lautsprecherkabels und drehen dann die freiliegenden Drähte des Kabels zusammen, um Kurzschlüsse zu vermeiden.

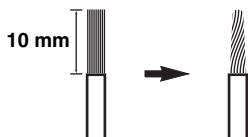

■ Anschluss an die FRONT A SPEAKERS-Klemmen

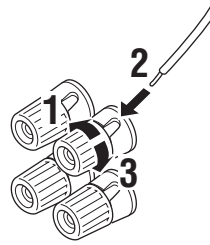

Rot: positiv (+)
Schwarz: negativ (-)

- 1 Lösen Sie den Knopf.
- 2 Stecken Sie das abisolierte Ende des Lautsprecherdrahts in das Loch an der Klemme.
- 3 Ziehen Sie den Knopf fest, um den Draht zu sichern.

Anschließen des Bananensteckers (Ausgenommen Modelle für Großbritannien, Europa, Korea und Asien)

Der Bananenstecker ist ein einpoliger elektrischer Stecker, der häufig zur Terminierung von Lautsprecherkabeln verwendet wird.

Ziehen Sie zuerst den Knopf fest, und stecken Sie danach den Bananenstecker in das Ende der entsprechenden Klemme.

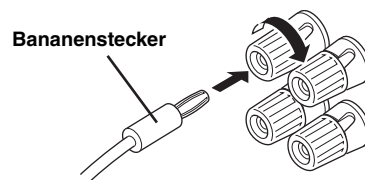

■ Anschluss an die FRONT B-, CENTER- und SURROUND SPEAKERS-Klemmen



Rot: positiv (+)
Schwarz: negativ (-)

- 1 Drücken Sie die Lasche herab.
- 2 Stecken Sie das abisolierte Ende des Lautsprecherdrahts in das Loch an der Klemme.
- 3 Geben Sie die Lasche frei, um den Draht zu sichern.

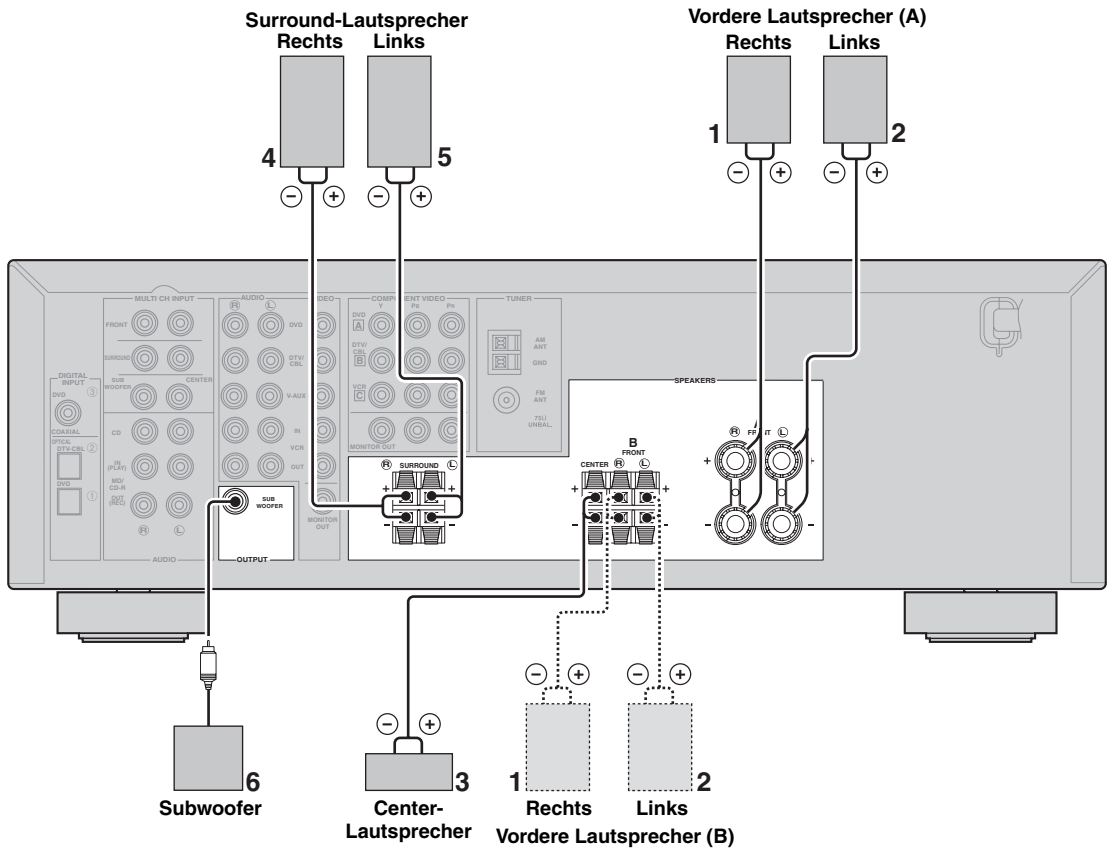

■ **FRONT Klemmen**

Schließen Sie ein oder zwei Lautsprechersysteme (1, 2) an diese Klemmen an. Falls Sie nur ein Front-Lautsprechersystem verwenden, schließen Sie dieses an die FRONT A-Klemmen an.

■ **CENTER Klemmen**

Schließen Sie einen Center-Lautsprecher (3) an diese Klemmen an.

■ **SURROUND Klemmen**

Schließen Sie die Surround-Lautsprecher (4, 5) an diese Klemmen an.

■ **SUBWOOFER OUTPUT-Buchse**

Schließen Sie einen Subwoofer mit eingebautem Verstärker (6), wie zum Beispiel das YAMAHA Active Servo Processing Subwoofer System, an diese Buchse an.

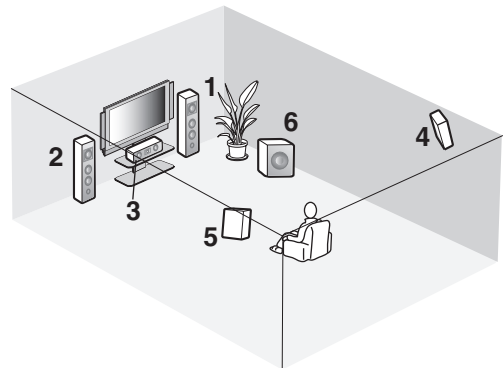

Lautsprecher-Layout

Information über Buchsen und Kabelstecker

Audiobuchsen und Kabelstecker

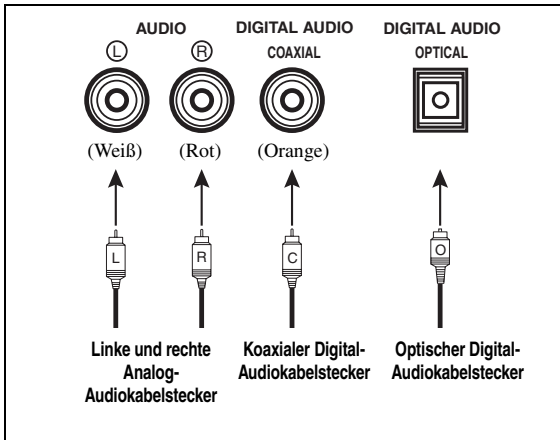

Videobuchsen und Kabelstecker

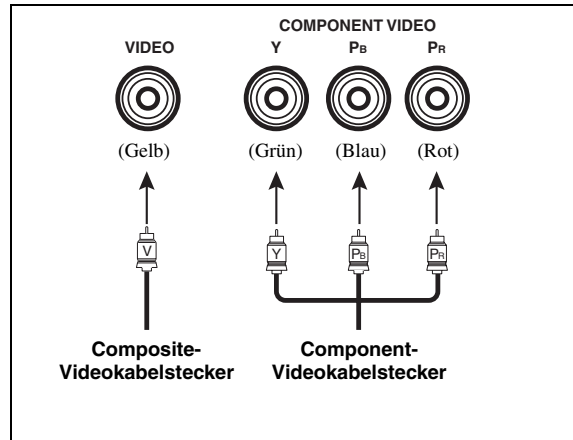

■ Audiobuchsen

Dieses Gerät verfügt über drei Arten von Audiobuchsen (Analog-Audio, Digital-Audio koaxial und Digital-Audio optisch). Der Anschluss hängt von der Verfügbarkeit der Audiobuchsen an Ihren weiteren Komponenten ab.

AUDIO-Buchsen

Für herkömmliche Analog-Audiosignale, die über linke und rechte Analog-Audiokabel eingespeist werden. Schließen Sie die roten Stecker an die rechten Buchsen und die weißen Stecker an die linken Buchsen an.

DIGITAL AUDIO COAXIAL-Buchsen

Für digitale Audiosignale, die über koaxiale Digital-Audiokabel übertragen werden.

DIGITAL AUDIO OPTICAL-Buchsen

Für digitale Audiosignale, die über optische Digital-Audiokabel übertragen werden.

Hinweise

- Sie können die Digitalbuchsen für die Eingabe der PCM-, Dolby Digital- und DTS-Bitstreams verwenden. Falls Sie Komponenten sowohl an die COAXIAL- als auch an die OPTICAL-Buchsen anschließen, wird den an den COAXIAL-Buchsen eingespeisten Signalen Priorität eingeräumt. Alle Digitaleingangsbuchsen sind kompatibel mit den 96 kHz Digitalabtastsignalen.
- Dieses Gerät verarbeitet die Digital- und Audiosignale separat. Die an den Analogbuchsen eingespeisten Audiosignale werden nur an den analogen AUDIO OUT (REC)-Buchsen ausgegeben.
- Ziehen Sie die Kappe aus der Lichtleiterbuchse ab, bevor Sie ein Lichtleiterkabel anschließen. Werfen Sie die Kappe nicht weg. Wenn Sie die Lichtleiterbuchse nicht verwenden, bringen Sie die Kappe wieder in ihrer ursprünglichen Position an. Diese Kappe schützt die Buchse vor Staub.



■ Videobuchsen

Dieses Gerät weist zwei Typen von Videobuchsen auf (Composite Video und Component Video). Der Anschluss hängt von der Verfügbarkeit der Eingangsbuchsen an Ihrem Videomonitor ab.

VIDEO-Buchsen

Für herkömmliche Composite-Videosignale, die über Composite-Videokabel anliegen.

COMPONENT VIDEO-Buchsen

Für Component-Signale, aufgetrennt in Luminanz- (Y) und Chrominanz-Videosignale (P_B, P_R), die auf separaten Adern von Component-Video-Kabeln übertragen werden.

Videosignalfluss für MONITOR OUT

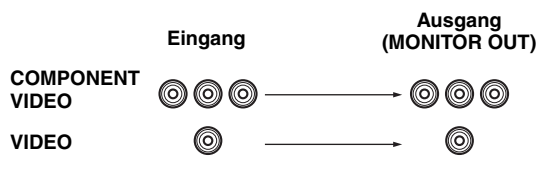

Anschluss der Videokomponenten

■ Anschluss eines Videomonitors

Schließen Sie die Video-Eingangsbuchse Ihres Videomonitors an die MONITOR OUT-Buchse an.

■ Anschließen eines DVD-Players/ Kabelfernsehers/Sat-Tuners

Schließen Sie die koaxiale Digital-Audiosignal-Ausgangsbuchse Ihres DVD-Players an die DIGITAL INPUT DVD COAXIAL-Buchse an und die Videosignal-Ausgangsbuchse der Komponente an die DVD VIDEO-Buchse dieses Geräts an.

Schließen Sie die optische Digital-Audiosignal-Ausgangsbuchse Ihres Kabelfernsehers oder Sat-Tuners an die DIGITAL INPUT DTV/CBL-Buchse und die Videosignal-Ausgangsbuchse der Komponente an die DTV/CBL VIDEO-Buchse dieses Geräts an.



- Verwenden Sie die AUDIO-Buchsen dieses Geräts für eine Video-Komponente, die keine optische Digital-Ausgangsbuchse hat. Um Surroundsound zu genießen, verwenden Sie die Soundfeldprogramm-Wahltasten an der Fernbedienung (siehe Seite 30).
- Wenn Ihr DVD-Player keine koaxiale Digital-Ausgangsbuchse aber ein optisches Kabel hat, schließen Sie die Buchse an DIGITAL INPUT DVD OPTICAL an.
- Sie können auch einen Videomonitor, DVD-Player, Digital-TV und Kabelfernseher an dieses Gerät mit den COMPONENT VIDEO-Anschlüssen (siehe Seite 16) an.

■ Anschließen eines DVD-Recorders/ Videorecorders

Schließen Sie die Audiosignal-Eingangsbuchsen Ihrer Videokomponente an die Buchsen VCR AUDIO OUT dieses Geräts an. Schließen Sie die Videosignal-Eingangsbuchse Ihrer Videokomponente an die Buchse VCR VIDEO OUT dieses Geräts zur Bildaufnahme an. Schließen Sie die Audiosignal-Ausgangsbuchsen Ihrer Komponente an die Buchsen VCR AUDIO IN dieses Geräts an. Schließen Sie dann die Videosignal-Ausgangsbuchse der Komponente an die Buchse VCR VIDEO IN dieses Geräts zur Wiedergabe einer Quelle von Ihrem Aufnahmegerät an.

Hinweise

- Wenn Sie eine Aufnahmekomponente an dieses Gerät angeschlossen haben, lassen Sie die Komponente während der Verwendung dieses Geräts eingeschaltet. In eingeschaltetem Zustand verzerrt dieses Gerät den Sound von anderen Komponenten.
- Schließen Sie unbedingt Ihre Video-Quellenkomponenten auf die gleiche Weise an, wie Sie Ihren Videomonitor an dieses Gerät angeschlossen haben. Falls Sie zum Beispiel Ihren Videomonitor unter Verwendung eines VIDEO-Anschlusses an dieses Gerät anschließen, verbinden Sie Ihre Video-Quellenkomponenten mit den VIDEO-Anschlüssen dieses Geräts.

■ Anschluss einer weiteren Videokomponente

Schließen Sie die Videosignal-Ausgangsbuchse Ihrer Komponente an die Buchse V-AUX VIDEO dieses Geräts an.

Schließen Sie die Audiosignal-Ausgangsbuchsen der Komponente an die Buchsen V-AUX AUDIO dieses Geräts an.

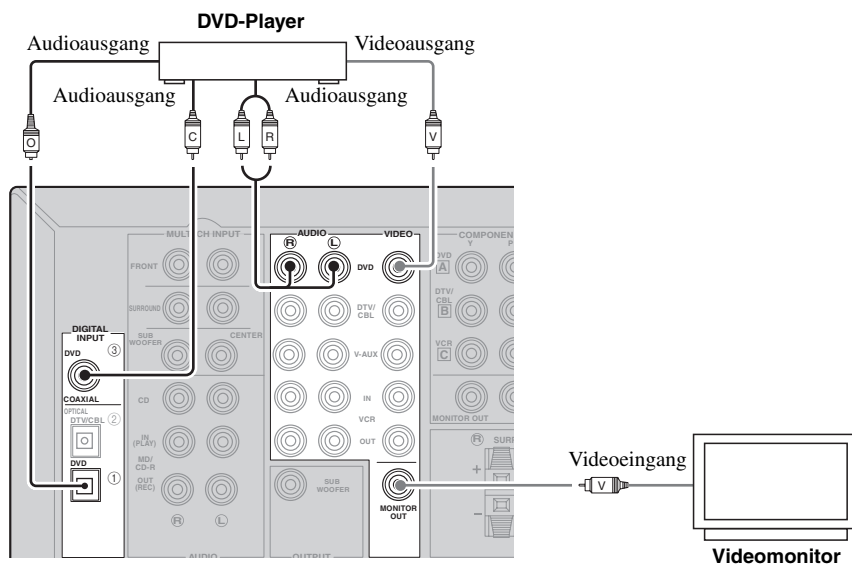

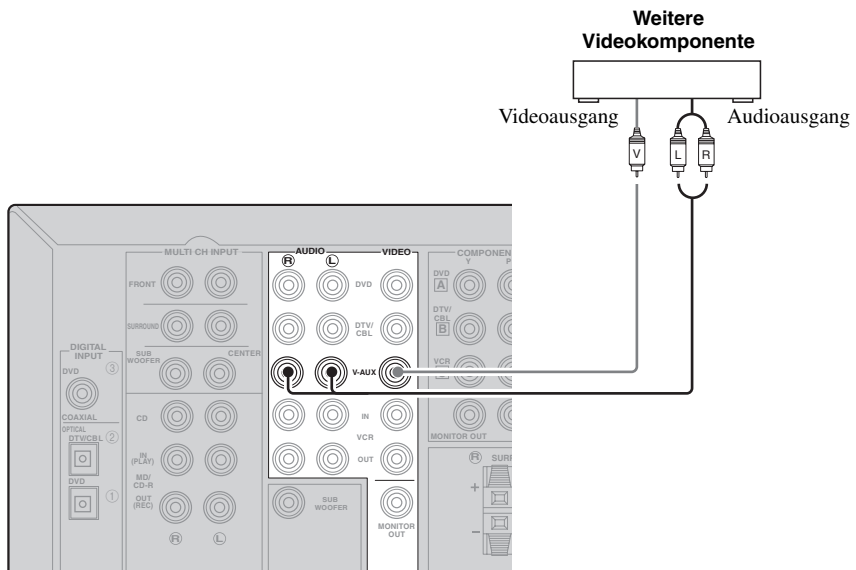
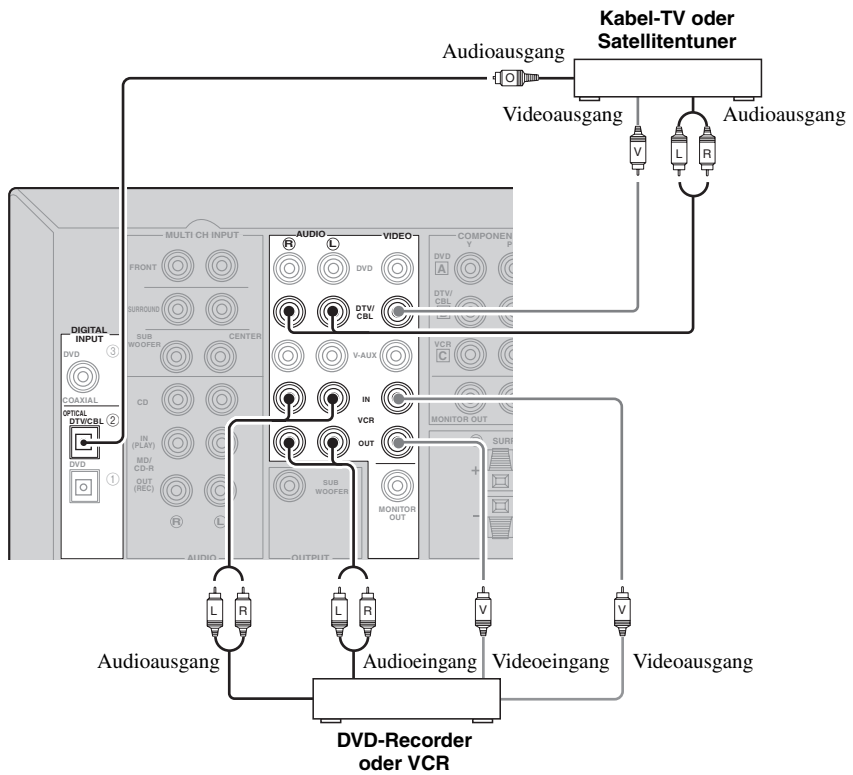

■ Anschluss an die COMPONENT VIDEO-Buchsen

Sie können hochwertige Bilder durch Anschließen Ihres Videomonitors und Ihrer Video-Quellkomponenten an dieses Gerät mit COMPONENT VIDEO-Anschlüssen genießen.

Hinweis

Schließen Sie unbedingt Ihre Video-Quellkomponenten auf die gleiche Weise an, wie Sie Ihren Videomonitor an dieses Gerät angeschlossen haben. Falls Sie zum Beispiel Ihren Videomonitor unter Verwendung eines COMPONENT VIDEO-Anschlusses an dieses Gerät anschließen, verbinden Sie Ihre Video-Quellkomponenten mit dem COMPONENT VIDEO-Anschluss dieses Gerätes.

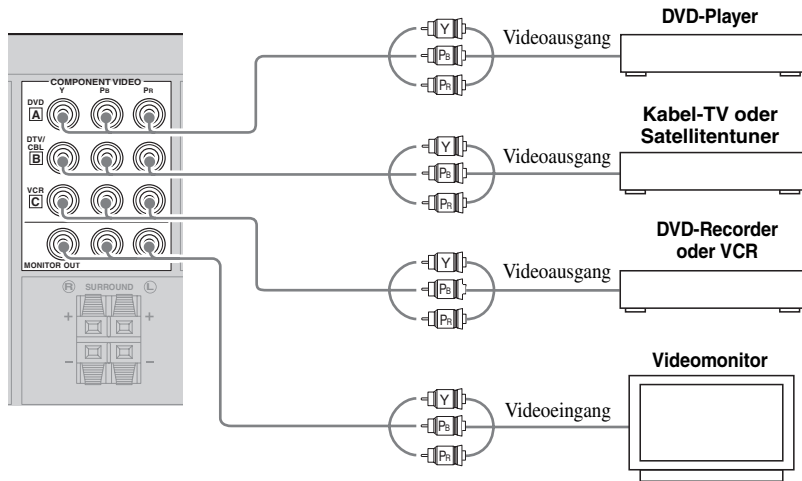

■ Anschluss an die MULTI CH INPUT-Buchsen

Dieses Gerät ist mit 6 zusätzlichen Eingangsbuchsen (FRONT L/R, CENTER, SURROUND L/R und SUBWOOFER) für diskreten Mehrkanaleingang von einem Multi-Format-Player, einem externen Decoder oder Sound-Prozessor ausgerüstet. Schließen Sie die Ausgangsbuchsen Ihres Multi-Format-Players oder externen Decoders an die MULTI CH INPUT-Buchsen an. Achten Sie unbedingt darauf, dass die linken und rechten Ausgangsbuchsen richtig an die linken und rechten Eingangsbuchsen für die Front- und Surround-Kanäle angeschlossen werden.

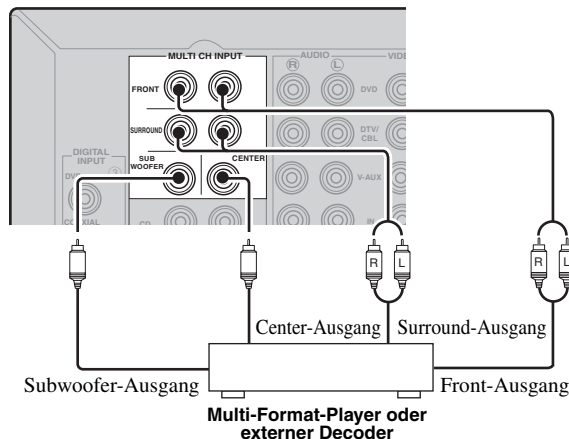

Hinweise

- Wenn Sie die an die MULTI CH INPUT-Buchsen angeschlossene Komponente als Eingangsquelle wählen (siehe Seite 25), schaltet dieses Gerät den Digital-sound-Feldprozessor automatisch aus, so dass Sie die Soundfeldprogramme nicht wählen können.
- Dieses Gerät leitet die Signale nicht an die MULTI CH INPUT-Buchsen um, um für fehlende Lautsprecher zu kompensieren. Wir empfehlen Ihnen den Anschluss eines 5.1-Kanal-Lautsprechersystems, bevor Sie diese Funktion verwenden.
- Wenn Sie Kopfhörer verwenden, werden nur Signale von den linken und rechten Frontkanälen ausgegeben.

Anschluss der Audiokomponenten

■ Anschließen eines CD-Players

Schließen Sie die Ausgangsbuchsen Ihres CD-Players an die CD-Buchsen dieses Geräts an.



Zur Herstellung einer Digitalverbindung zu einem CD-Player wählen Sie die entsprechende Einstellung für die DIGITAL INPUT-Buchsen in „INPUT ASSIGN“ (siehe Seite 47).

■ Anschließen eines CD-Recorders/ MD-Recorders

Schließen Sie die Eingangsbuchsen Ihres CD-Recorders oder MD-Recorders an die MD/CD-R OUT (REC)-Buchsen an.

Schließen Sie die Ausgangsbuchsen Ihres CD-Recorders oder MD-Recorders an die MD/CD-R IN (PLAY)-Buchsen zur Wiedergabe einer Quelle von Ihrer Aufnahmekomponente an.

Hinweis

Wenn Sie eine Aufnahmekomponente an dieses Gerät angeschlossen haben, lassen Sie die Komponente während der Verwendung dieses Geräts eingeschaltet. Wenn die Komponente ausgeschaltet ist, verzerrt dieses Gerät den Sound von anderen Komponenten.

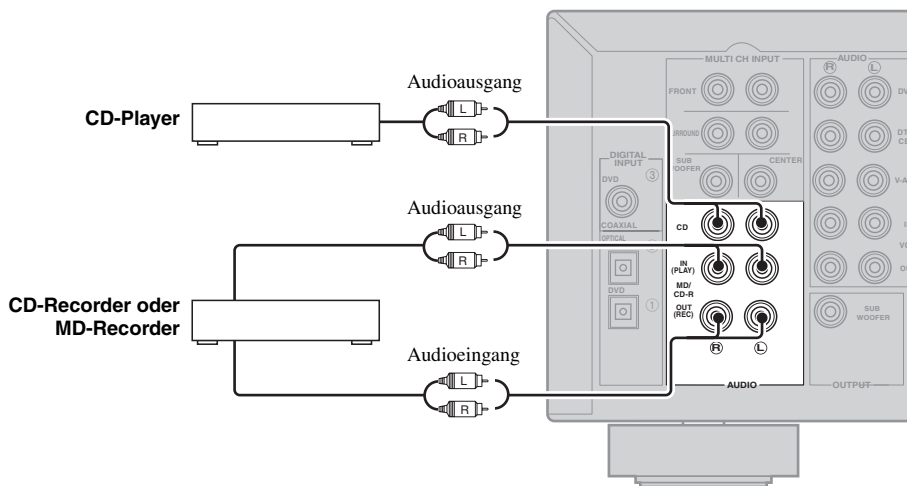

Anschließen der UKW- und MW-Antennen

Sowohl die UKW- als auch die MW-Zimmerantenne wird mit diesem Gerät mitgeliefert. Normalerweise sollten diese Antennen ausreichende Signalstärke sicherstellen. Schließen Sie jede Antenne richtig an die dafür vorgesehenen Klemmen an.

Hinweise

- Die MW-Rahmenantenne sollte entfernt von diesem Gerät angeordnet werden.
- Eine richtig installierte Hochantenne gewährleistet besseren Empfang als eine Zimmerantenne. Falls die Empfangsqualität schlecht ist, bringen Sie ein eine Hochantenne an. Wenden Sie sich für Hochantennen den den nächsten autorisierten YAMAHA Fachhändler oder Kundendienst.
- Die MW-Rahmenantenne sollte immer angeschlossen werden, auch wenn Sie eine MW-Hochantenne an dieses Gerät anschließen.

MW-Hochantenne

Verwenden Sie 5 bis 10 m isolierten Draht, den Sie aus einem Fenster nach außen führen.

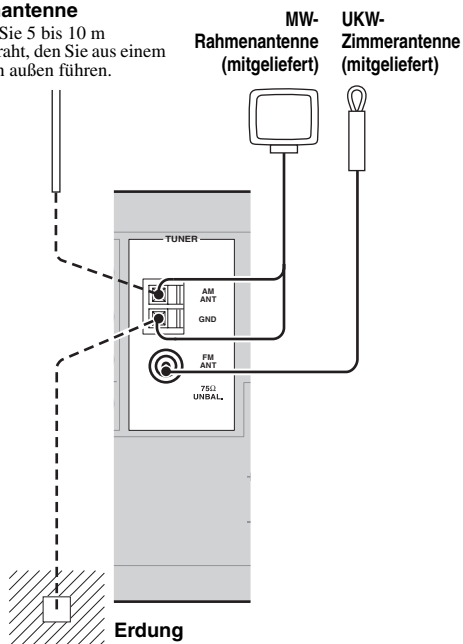

Erdung

Für maximale Sicherheit und minimale Interferenzen sollten Sie die GND-Antennenklemme an eine gute Erdung anschließen. Eine gute Erdung ist ein in den feuchten Erdboden getriebener Metallstab.

■ Anschluss der MW-Rahmenantenne

1 Richten Sie die MW-Rahmenantenne ein.

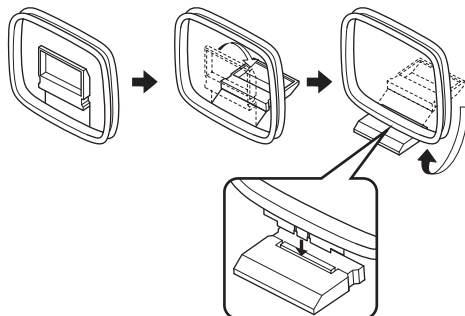

2 Drücken Sie den Zapfen der AM ANT-Klemme.



3 Führen Sie einen der MW-Rahmenantennendrähte in die AM ANT-Klemme ein.

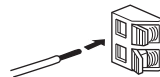

4 Geben Sie die Lasche wieder frei, um den Draht zu sichern.



5 Wiederholen Sie Schritte 2 bis 4 zum Anschließen des anderen Leitungsdrahtes an die GND-Klemme.

Wenn Sie die MW-Rahmenantenne richtig an dieses Gerät angeschlossen haben, richten Sie die MW-Rahmenantenne so aus, dass MW-Sender optimal empfangen werden.



Anschluss des Netzkabels

Wenn alle Verbindungen hergestellt sind, stecken Sie das Netzkabel in die Netzsteckdose.

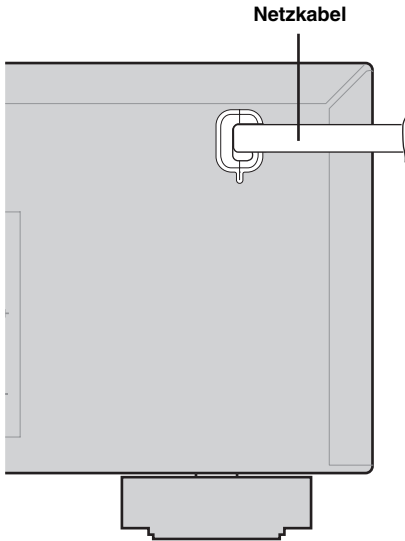

Einschalten der Stromversorgung

Sobald alle Anschlüsse fertig gestellt sind, schalten Sie dieses Gerät ein.

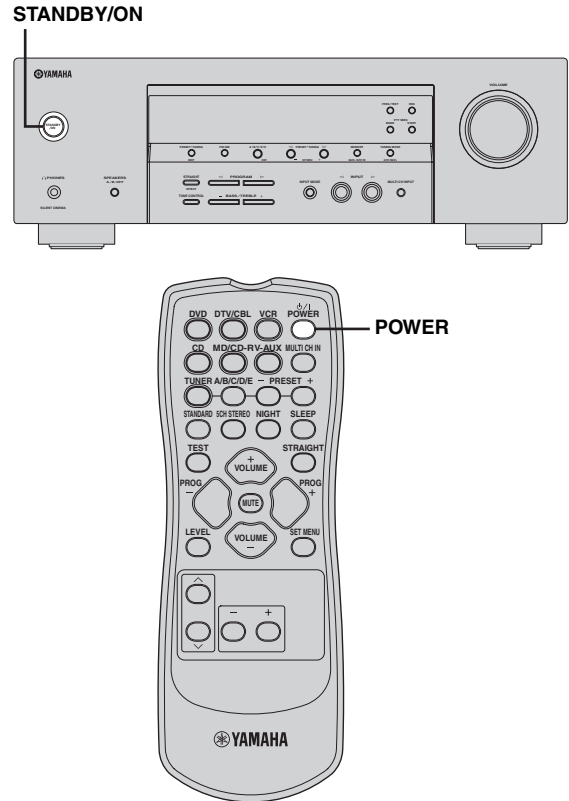

VORBEREITUNG

Drücken Sie **STANDBY/ON** auf der Frontblende (oder **POWER** an der Fernbedienung), um dieses Gerät einzuschalten.

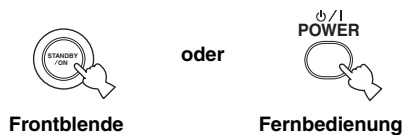

Drücken Sie **STANDBY/ON** auf der Frontblende (oder **POWER** auf der Fernbedienung) erneut, um dieses Gerät in den Bereitschaftsmodus zu schalten.

Speichersicherung

Der Speichersicherungs-Schaltkreis vermeidet ein Löschen der gespeicherten Daten, auch wenn dieses Gerät auf den Bereitschaftsmodus geschaltet wird. Die gespeicherten Daten gehen aber verloren, falls der Netzstecker von der Netzdose abgezogen oder die Stromversorgung für länger als eine Woche unterbrochen wird.

Deutsch

SETUP

Das Merkmal „BASIC MENU“ ist nützlich, wenn Sie Ihr System schnell und mit geringstem Aufwand einrichten möchten.



- Falls Sie das Gerät manuell konfigurieren möchten, indem Sie genauere Einstellungen verwenden, benutzen Sie die detaillierten Parameter in „SOUND MENU“ (siehe Seite 45).
- Durch Ändern jeglicher Parameter in „SETUP“ werden alle manuell in „SOUND MENU“ eingestellten Parameter zurückgesetzt (siehe Seite 45).
- Die anfänglichen Einstellungen sind unter jedem Parameter in Fettschrift angeführt.

Verwendung BASIC MENU

Hinweis

Bevor Sie beginnen:

- Drücken Sie SPEAKERS auf der Frontblende wiederholt, um die zu verwenden gewünschten Frontlautsprecher zu wählen.
- Trennen Sie unbedingt Ihre Kopfhörer von diesem Gerät ab.

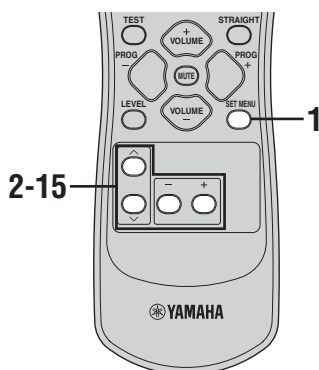

1 Drücken Sie SET MENU.



„BASIC MENU“ erscheint auf dem Frontblende-Display.

Wenn im Frontblende-Display etwas anderes als „BASIC MENU“ angezeigt wird, drücken Sie SET MENU wiederholt, bis „BASIC MENU“ erscheint.

2 Drücken Sie +, um auf „BASIC MENU“ zu schalten.



„1 SETUP“ erscheint auf dem Frontblende-Display.

3 Drücken Sie +, um auf „1 SETUP“ zu schalten.



„ROOM“ erscheint auf dem Frontblende-Display.

4 Drücken Sie +/-, um die gewünschte Einstellung zu wählen.



Wählen Sie die Größe des Raums, in dem die Lautsprecher aufgestellt sind. Generell werden die Raumgrößen wie folgt definiert:

Wahlmöglichkeiten: **S, M, L**

[Modelle für USA und Kanada]

S (klein) 16 x 13 ft, 200 ft² (4,8 x 4,0 m, 20 m²)

M (mittel) 20 x 16 ft, 300 ft² (6,3 x 5,0 m, 30 m²)

L (groß) 26 x 19 ft, 450 ft² (7,9 x 5,8 m, 45 m²)

[Andere Modelle]

S (klein) 3,6 x 2,8 m, 10 m²

M (mittel) 4,8 x 4,0 m, 20 m²

L (groß) 6,3 x 5,0 m, 30 m²

5 Drücken Sie √, um zu „SUBWOOFER“ gehen, und drücken Sie +/-, um die ausgewählte Einstellung zu wählen.



Wahlmöglichkeiten: **YES, NONE**

- Wählen Sie „YES“, falls Sie einen Subwoofer in Ihrem System verwenden.
- Wählen Sie „NONE“, falls Sie keinen Subwoofer in Ihrem System verwenden.

6 Drücken Sie ∇ , um Ihre Wahl zu bestätigen und dann +/-, um die Anzahl der an diesem Gerät angeschlossenen Lautsprecher zu wählen.



Auswahl	Display	Lautsprecher
2spk		L/R-Frontlautsprecher
3spk		L/R-Frontlautsprecher, Center-Lautsprecher
4spk		L/R-Frontlautsprecher, L/R-Surround-Lautsprecher
5spk		L/R-Frontlautsprecher, Center-Lautsprecher, L/R-Surround-Lautsprecher

7 Drücken Sie ∇ , um Ihre Wahl zu bestätigen.



„>SET CANCEL“ erscheint auf dem Frontblende-Display.

8 Drücken Sie +/-, um die gewünschte Einstellung zu wählen.

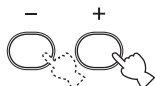

Wahlmöglichkeiten: **SET**, **CANCEL**

- Wählen Sie „SET“, um die vorgenommenen Einstellungen anzuwenden.
- Wählen Sie „CANCEL“, um das Setup-Verfahren abubrechen, ohne Änderungen auszuführen.



Sie können auch SET MENU wiederholt drücken, um das Setup-Verfahren abubrechen.

9 Drücken Sie ∇ , um Ihre Wahl zu bestätigen.



Falls Sie „SET“ im vorherigen Schritt gewählt haben, hören Sie einen Testton abwechselnd von jedem Lautsprecher. „CHECK:TestTone“ erscheint für einige Sekunden auf dem Frontblende-Display, worauf „CHECK OK?“ im Frontblende-Display erscheint.



Die Anzeige des Lautsprechers, der gegenwärtig den Testton ausgibt, blinkt auf dem Frontblende-Display.

10 Drücken Sie +/-, um die gewünschte Einstellung zu wählen.



Wahlmöglichkeiten: **YES**, **NO**

- Wählen Sie „YES“, um den Setup-Prozess zu beenden, wenn die Testtonpegel von jedem Lautsprecher zufrieden stellend waren.
- Wählen Sie „NO“, um mit dem Lautsprecher-Pegeleinstellmenü fortzufahren, um die Ausgangspegel der einzelnen Lautsprecher anzugleichen.

11 Drücken Sie ∇ , um Ihre Wahl zu bestätigen.



- Wenn Sie „YES“ im vorherigen Schritt gewählt haben, ist das Setup-Verfahren abgeschlossen und die Anzeige schaltet zur „BASIC MENU“-Anzeige zurück.
- Falls Sie „NO“ im vorherigen Schritt gewählt haben, erscheint die Einstellanzeige für den Lautsprecherpegel auf dem Frontblende-Display.

12 Drücken Sie +/-, um die Balance zwischen dem linken Frontlautsprecher und den rechten Frontlautsprecher einzustellen.

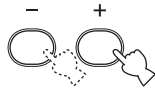

13 Drücken Sie ∨ / ∧, um einen Lautsprecher zu wählen und dann +/- für die Einstellung der Balance.

Drücken Sie +, um den Wert zu steigern.
Drücken Sie -, um den Wert zu senken.

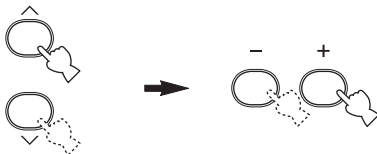

- Wählen Sie „C“, um die Balance zwischen dem linken Frontlautsprecher und den Center-Lautsprechern einzustellen.
- Wählen Sie „SL“, um die Balance zwischen dem linken Frontlautsprecher und den linken Surround-Lautsprechern einzustellen.
- Wählen Sie „SR“, um die Balance zwischen dem linken Surround-Lautsprecher und den rechten Surround-Lautsprechern einzustellen.
- Wählen Sie „SWFR“, um die Balance zwischen dem linken Frontlautsprecher und dem Subwoofer einzustellen.

14 Um die Einstellungen zu bestätigen, drücken Sie wiederholt ∨ / ∧, bis „2 SP LEVEL“ auf dem Frontblende-Display erscheint.



15 Drücken Sie ∨ wiederholt, bis das Menü verschwindet.



WIEDERGABE

VORSICHT

Bei der Wiedergabe von CDs, die mit dem DTS-Verfahren codiert wurden, muss besondere Vorsicht angewendet werden. Wenn Sie eine mit dem DTS-Verfahren codierte CD-Signal auf einem DTS-inkompatiblen CD-Player abspielen, hören Sie nur digitales Rauschen, das Ihre Lautsprecher beschädigen kann. Überprüfen Sie, ob Ihr CD-Player DTS-codierte CDs unterstützt. Prüfen Sie die Ausgangslautstärke Ihres CD-Players, bevor Sie eine DTS-codierte CD wiedergeben.

Grundlegende Bedienungsvorgänge

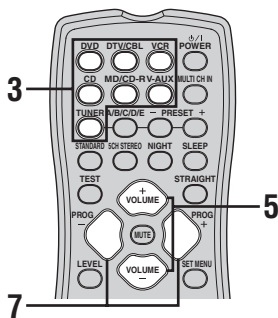
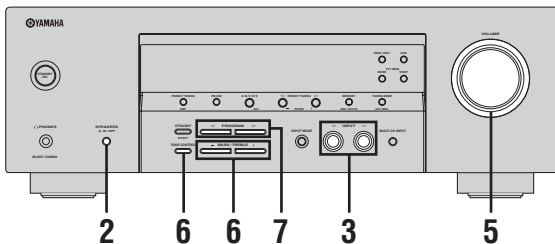

- 1 Schalten Sie den an dieses Gerät angeschlossenen Videomonitor ein.
- 2 Drücken Sie **SPEAKERS** auf der Frontblende wiederholt, um die zu verwenden gewünschten Frontlautsprecher zu wählen. Die jeweiligen Lautsprecher-Anzeigen leuchten auf dem Frontblende-Display auf.



- 3 Drücken Sie **INPUT** </> auf der Frontblende wiederholt (oder drücken Sie eine der Eingangswahltasten auf der Fernbedienung), um die gewünschte Eingangsquelle zu wählen.

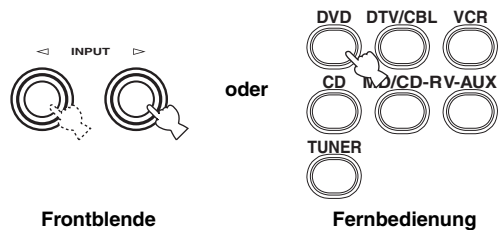

Die Bezeichnung der aktuell gewählten Eingangsquelle erscheint für einige Sekunden auf dem Frontblende-Display.

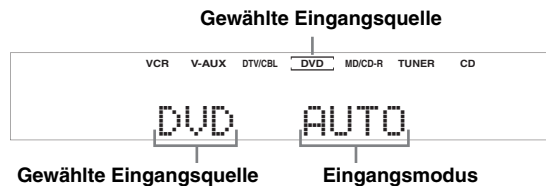

Hinweis

Wenn Sie eine Eingangsquelle wählen wollen und über Digitalverbindung angeschlossen sind, stellen Sie „INPUT MODE“ auf „AUTO“ oder „DTS“ (siehe Seite 26).

- 4 Beginnen Sie mit der Wiedergabe auf der gewählten Komponente oder wählen Sie einen Rundfunksender.
 - Wenn ein Mehrkanalsignal (Dolby Digital oder DTS) digital eingegeben wird, decodiert dieses Gerät das Signal und reproduziert Surroundsound.
 - Beziehen Sie sich auf die Bedienungsanleitung der Quellenkomponente.
 - Siehe Seite 35 für Einzelheiten über die UKW/AM-Abstimmungsanleitung.

- 5** Drehen Sie den **VOLUME**-Wahlschalter auf der Frontblende (oder drücken Sie **VOLUME +/-** auf der Fernbedienung), um die gewünschte Ausgangslautstärke einzustellen.

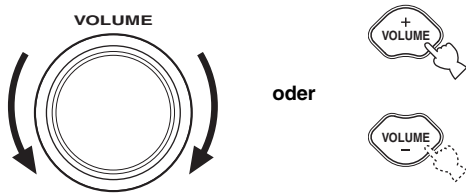

Hinweis

Wenn Sie eine Aufnahmekomponente an die Buchsen VCR OUT oder MD/CD-R OUT (REC) angeschlossen haben und eine Verzerrung oder niedrige Lautstärke bei der Wiedergabe von anderen Komponenten feststellen, schalten Sie die Aufnahmekomponente versuchsweise ein.

- 6** Drücken Sie wiederholt **TONE CONTROL** auf der Frontblende, um „**BASS**“ oder „**TREBLE**“ zu wählen, und drücken Sie dann **BASS/TREBLE +/-** zum Einstellen des entsprechenden Frequenzgangspegels.



- Wählen Sie „**BASS**“, um den Niederfrequenzgang einzustellen.
- Wählen Sie „**TREBLE**“, um den Hochfrequenzgang einzustellen.

Hinweise

- Die Lautsprecher- und Kopfhörereinstellungen werden unabhängig von einander abgespeichert.
- Falls „**TONE BYPASS**“ (siehe Seite 47) auf „**AUTO**“ und „**BASS**“ und „**TREBLE**“ auf 0 dB gestellt ist, dann umgeht der Audioausgang automatisch den Klangregelschaltkreis des Gerätes.
- Falls Sie den Sound mit hohen Frequenzen oder niedrigen Frequenzen auf einen extremen Pegel erhöhen oder vermindern, dann stimmt die Klangqualität der Surround-Lautsprecher vielleicht nicht mit den linken/rechten Frontlautsprechern überein.
- **TONE CONTROL** ist nicht wirksam, wenn die an die **MULTI CH INPUT**-Buchsen angeschlossene Komponente als Eingangsquelle gewählt ist (siehe Seite 25).

- 7** Drücken Sie **PROGRAM** </> auf der Frontblende wiederholt (oder drücken Sie **PROG +/-** an der Fernbedienung), um das gewünschte Soundfeldprogramm zu wählen.

Der Name des gewählten Soundfeldprogramms erscheint auf dem Frontblende-Display.

Siehe Seite 31 für Details zu Soundfeldprogrammen.



Momentan gewähltes
Surroundfeldprogramm

Hinweise

- Wählen Sie ein Soundfeldprogramm gemäß Ihrem Geschmack und nicht nur nach dem Namen des Programms.
- Wenn Sie eine Eingangsquelle wählen, wählt dieses Gerät automatisch das zuletzt mit der entsprechenden Eingangsquelle verwendete Soundfeldprogramm.
- Soundfeldprogramme können nicht gewählt werden, wenn die an die **MULTI CH INPUT**-Buchsen angeschlossene Komponente als Eingangsquelle gewählt ist (siehe Seite 25).
- Wenn Samplingfrequenzen von mehr als 48 kHz eingegeben werden, schaltet dieses Gerät automatisch auf den Modus „**STEREO**“.
- Zur Anzeige von Information über die momentan gewählte Eingangsquelle im Frontblende-Display siehe Seite 28 für Einzelheiten.

Zusätzliche Bedienungsvorgänge

■ Hören über Kopfhörer mit SILENT CINEMA

SILENT CINEMA gestattet Ihnen, Mehrkanalmusik oder Filmton, einschließlich Dolby Digital- und DTS-Quellen, über herkömmliche Kopfhörer zu hören. SILENT CINEMA aktiviert automatisch, wenn Sie die Kopfhörer an die PHONES-Buchse anschließen, während Sie CINEMA DSP- oder HiFi DSP-Soundfeldprogramme hören (siehe Seite 31). Wenn aktiviert, leuchtet die SILENT CINEMA-Anzeige auf dem Frontblende-Display auf.

Hinweise

- SILENT CINEMA wird nicht aktiviert, wenn die an die MULTI CH INPUT-Buchsen angeschlossene Komponente als Eingangsquelle gewählt ist.
- SILENT CINEMA ist nicht wirksam, wenn der Modus „2CH STEREO“ (siehe Seite 31) gewählt ist, oder wenn dieses Gerät im Modus „STRAIGHT“ ist (siehe Seite 33).
- Der Sound vom Kanal LFE wird gemischt und über die Kopfhörer ausgegeben.

■ Stummschalten des Audioausgangs

Drücken Sie die MUTE-Taste auf der Fernbedienung, um den Audioausgang stummzuschalten.

Drücken Sie erneut MUTE um die Tonausgabe wieder fortzusetzen.



- Sie können auch VOLUME an der Frontblende drehen oder VOLUME +/- an der Fernbedienung betätigen, um die Tonausgabe wieder fortzusetzen.
- Sie können den Stummschaltpegel mit „AUDIO MUTE“ in „OPTION MENU“ einstellen (siehe Seite 48).
- Die MUTE-Anzeige blinkt im Frontblende-Display, wenn der Tonausgang stummgeschaltet ist und verschwindet aus der Frontblende-Anzeige, wenn der Tonausgang wieder eingeschaltet wird.

Hinweis

Wenn Sie die Eingangsquelle oder das Soundfeldprogramm ändern, während die Tonausgabe stummgeschaltet ist, setzt dieses Gerät die Tonausgabe fort.

■ Wahl der Komponente MULTI CH INPUT als Eingangsquelle

Verwenden Sie dieses Merkmal zum Wählen der an die MULTI CH INPUT-Buchsen als Eingangsquelle angeschlossene Komponente (siehe Seite 16).

Drücken Sie MULTI CH INPUT an der Frontblende (oder MULTI CH IN auf der Fernbedienung), so dass „MULTI CH INPUT“ auf dem Frontblende-Display erscheint.



Hinweis

Wenn „MULTI CH INPUT“ auf dem Frontblende-Display angezeigt wird, kann keine andere Quelle wiedergegeben werden. Um eine andere Eingangsquelle mit INPUT </> auf der Frontblende befindlichen (oder einer der Eingangswahltasten an der Fernbedienung) zu wählen, drücken Sie MULTI CH INPUT, (oder MULTI CH IN auf der Fernbedienung) so dass „MULTI CH INPUT“ auf dem Frontblende-Display erlischt.

■ Verwenden des Nachthörmodus

Der Nachthörmodus ist so ausgelegt, dass das Hörvermögen bei geringer Lautstärke bei Nacht verbessert wird.

Drücken Sie NIGHT auf der Fernbedienung, um „NIGHT ON“ zu wählen.



Wenn ein Nachthörmodus ausgewählt ist, leuchtet die NIGHT-Anzeige auf dem Frontblende-Display.

Hinweise

- Sie können den Nachthörmodus mit jedem der Soundfeldprogramme verwenden.
- Der Nachthörmodus kann in seiner Wirkung variieren, abhängig von der Eingangsquelle und den von Ihnen verwendeten Surround-Soundeinstellungen.

■ Wahl der Eingangsmodi

Dieses Gerät ist mit einer Vielzahl von Eingangsbuchsen ausgestattet. Führen Sie den folgenden Vorgang aus, um den Typ der zu verwendenden Eingangssignale zu wählen.



- Wir empfehlen, in der Regel „INPUT MODE“ bis „AUTO“ zu verwenden.
- Sie können den Vorgabeeingangsmodus dieses Gerätes mit dem „INPUT MODE“-Parameter in „INPUT MENU“ einstellen (siehe Seite 47).

Hinweise

- Zur Wiedergabe von mit DTS codierten CDs bei Verwendung einer digitalen Audioverbindung stellen Sie immer den „INPUT MODE“ auf „DTS“.
- Je nach Player kann die DTS-Decodierung möglicherweise nicht richtig ausgeführt werden, auch wenn Sie eine digitale Verbindung zwischen diesem Gerät und dem Player herstellen.

1 Drücken Sie wiederholt INPUT ◀/▶ auf der Frontblende, um die gewünschte Eingangsquelle zu wählen.

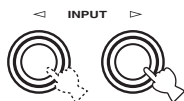

2 Drücken Sie wiederholt INPUT MODE auf der Frontblende, um den gewünschten Eingangsmodus zu wählen.

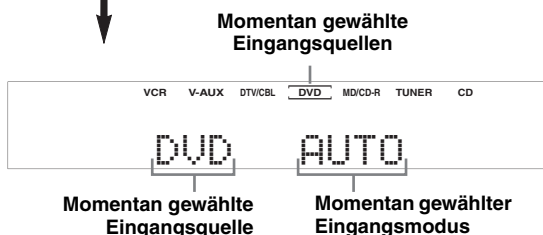

AUTO	Wählt automatisch die Eingangssignale in der folgenden Reihenfolge: 1) Digitalsignale 2) Analogsignale
DTS	Wählt nur die in DTS codierten Digitalsignale. Falls keine DTS-Signale eingegeben werden, wird kein Sound ausgegeben.
ANALOG	Wählt nur Analogsignale. Falls keine Analogsignale eingegeben werden, wird kein Sound ausgegeben.

Hinweis

Wenn „INPUT MODE“ auf „AUTO“ gestellt ist, schaltet dieses Gerät automatisch auf den geeigneten Decoder um, wenn ein Dolby Digital- oder DTS-Signal erkannt wird.

■ Anpassen der Lautsprecher-Pegel bei der Wiedergabe

Sie können den Ausgangspegel jedes Lautsprechers einstellen, während Sie eine Musikquelle hören. Dies ist auch möglich, wenn Sie Quellen wiedergeben, die an den MULTI CH INPUT-Buchsen anliegen.

1 Drücken Sie wiederholt LEVEL, um den einzustellenden Lautsprecher zu wählen.



- Wählen Sie „FRONT L“, um den Ausgangspegel des linken Front-Lautsprechers einzustellen.
- Wählen Sie „CENTER“, um den Ausgangspegel des Center-Lautsprechers einzustellen.
- Wählen Sie „FRONT R“, um den Ausgangspegel des rechten Front-Lautsprechers einzustellen.
- Wählen Sie „SUR. R“, um den Ausgangspegel des rechten Surround-Lautsprechers einzustellen.
- Wählen Sie „SUR. L“, um den Ausgangspegel des linken Surround-Lautsprechers einzustellen.
- Wählen Sie „SWFR“, um den Ausgangspegel des Subwoofers einzustellen.



Sobald Sie LEVEL an der Fernbedienung gedrückt haben, können Sie den Lautsprecher auch durch Drücken von ^ / v wählen.

2 Drücken Sie +/- an der Fernbedienung, um den Ausgangspegel des Lautsprechers einzustellen.

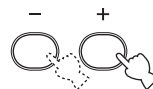

Der Steuerbereich liegt von +10 dB bis -10 dB für die Center- und Surroundlautsprecher und von 0 dB bis -20 dB für die Frontlautsprecher und Subwoofer.

Hinweise

- Dieser Vorgang überschreibt die Pegelanpassungen, die in „SETUP“ (siehe Seite 20) vorgenommen wurden.
- Sie können nicht Lautsprecherpegel einstellen, wenn „SPEAKER SET“ in „SOUND MENU“ (siehe Seite 45) auf „NONE“ gesetzt ist.
- Sie können nicht den Subwooferpegel einstellen, wenn „BASS“ in „SPEAKER SET“ (siehe Seite 45) im Einstellmenü auf „FRNT“ gesetzt ist.
- Wenn Sie LEVEL zur Einstellung von Lautsprecherpegeln verwenden, werden auch die vorher mit Testton eingestellten Lautsprecherpegel geändert.
- Wenn Sie „SETUP“ (siehe Seite 20) wählen und dann „SET“ wählen, ändern sich die Lautsprecherpegel entsprechend jeglichen Änderungen, die Sie in „SETUP“ vornehmen.

■ Verwendung des Testtons

Verwenden Sie den Testton zur Einstellung der Lautsprecherpegel so, dass die Lautstärke von jedem Lautsprecher identisch ist, wenn von Ihrer Hörposition aus gehört. Dies ist auch möglich, wenn Sie Quellen wiedergeben, die an den MULTI CH INPUT-Buchsen anliegen.

1 Drücken Sie TEST.

Das Gerät gibt einen Testton aus.



2 Drücken Sie wiederholt \wedge / \vee , um einen Lautsprecher zur Einstellung zu wählen.



- Wählen Sie „TEST LEFT“, um den Ausgangspegel des linken Front-Lautsprechers einzustellen.
- Wählen Sie „TEST CENTER“, um den Ausgangspegel des Center-Lautsprechers einzustellen.
- Wählen Sie „TEST RIGHT“, um den Ausgangspegel des rechten Front-Lautsprechers einzustellen.
- Wählen Sie „TEST SUR.R“, um den Ausgangspegel des rechten Surround-Lautsprechers einzustellen.
- Wählen Sie „TEST SUR.L“, um den Ausgangspegel des linken Surround-Lautsprechers einzustellen.
- Wählen Sie „TEST SUBWOOFER“, um den Ausgangspegel des Subwoofers einzustellen.

3 Drücken Sie +/- an der Fernbedienung, um den Ausgangspegel des Lautsprechers einzustellen.

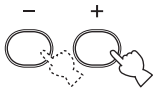

Der Steuerbereich liegt von +10 dB bis -10 dB für die Center- und Surroundlautsprecher und von 0 dB bis -20 dB für die Frontlautsprecher und Subwoofer.

4 Drücken Sie TEST an der Fernbedienung, wenn Sie die Einstellung beendet haben.

Der Testton stoppt.



Hinweise

- Sie können nicht den Testton verwenden, wenn Kopfhörer an die Buchse PHONES angeschlossen sind. Nehmen Sie die Kopfhörer von der Buchse PHONES ab.
- Dieser Vorgang überschreibt die Pegelanpassungen, die in „SETUP“ (siehe Seite 20) vorgenommen wurden.
- Sie können nicht Lautsprecherpegel einstellen, wenn „SPEAKER SET“ in „SOUND MENU“ (siehe Seite 45) auf „NONE“ gesetzt ist.
- Sie können nicht den Subwooferpegel einstellen, wenn „BASS“ in „SPEAKER SET“ (siehe Seite 45) im Einstellmenü auf „FRNT“ gesetzt ist.
- Wenn Sie TEST zur Einstellung von Lautsprecherpegeln verwenden, werden auch die vorher bei der Wiedergabe eingestellten Lautsprecherpegel geändert.
- Wenn Sie „SETUP“ (siehe Seite 20) wählen und dann „SET“ wählen, ändern sich die Lautsprecherpegel entsprechend jeglichen Änderungen, die Sie in „SETUP“ vornehmen.



Je nach Quelle kann es sein, dass Ihnen die mit dem Testton eingestellten Lautsprecherpegel nicht gefallen. In diesem Fall stellen Sie die Lautsprecherpegel beim Hören der Quelle ein.

■ Anzeige der Informationen über die Eingangsquelle

Sie können das Format, die Abtastfrequenz, den Kanal und die Bitrate des aktuellen Eingangssignals anzeigen.

- 1 Drücken Sie eine der Eingangswahltasten an der Fernbedienung zur Wahl der gewünschten Eingangsquelle.

- 2 Drücken Sie **STRAIGHT**, um „STRAIGHT“ zu wählen.



- 3 Drücken Sie \wedge / \vee , um die folgenden Informationen über die Eingangsquelle anzuzeigen.



FORMAT

Signalformatanzeige. Wenn dieses Gerät kein Digitalsignal feststellen kann, schaltet es automatisch auf den Analogeingang um.

Displaystatus:

Analog, Digital, Dolby Digital, DTS, PCM, Unknown Digital

Hinweis

„Unknown Digital“ erscheint, wenn dieses Gerät ein nicht decodierbares digitales Signal erkennt.

CHANNEL

Anzahl der Quellenkanäle in dem Eingangssignal (Front/Surround/LFE). Zum Beispiel wird eine Mehrkanal-Tonspur mit 3 Frontkanälen, 2 Surround-Kanälen und LFE als „3/2/LFE“ angezeigt.

SAMPLING

Abtastfrequenz.

Displaystatus: 32kHz, 44.1kHz, 48kHz, 64kHz, 88.2kHz, 96kHz

BITRATE

Bitrate.



Wenn Sie Information über die Eingangsquelle anzeigen, ist dieses Gerät im Modus „STRAIGHT“ (siehe Seite 33). Zum erneuten Einschalten des Soundfeldprogramms drücken Sie erneut STRAIGHT.

■ Verwendung des Einschlaf-Timers

Verwenden Sie diese Funktion, um dieses Gerät nach Ablauf einer bestimmten Zeitspanne automatisch in den Bereitschaftsmodus zu schalten. Der Einschlaf-Timer ist besonders dann nützlich, wenn Sie schlafen gehen, während das Gerät eine Wiedergabe oder Aufnahme einer Quelle ausführt.

Drücken Sie wiederholt SLEEP auf der Fernbedienung, um die Zeitspanne einzustellen.

Mit jedem Drücken von SLEEP ändert die Anzeige auf dem Frontblende-Display wie nachfolgend gezeigt.

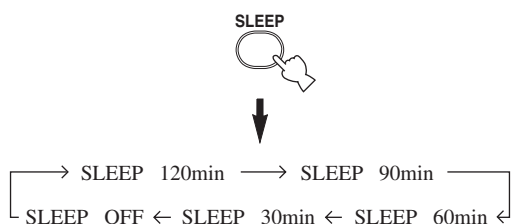

Die SLEEP-Anzeige blinkt, während Sie die Zeitspanne für den Einschlaf-Timer ändern. Wenn der Einschlaf-Timer eingestellt ist, leuchtet die SLEEP-Anzeige auf dem Frontblende-Display auf, und das Display kehrt zu dem gewählten Soundfeldprogramm zurück.



Zum Annullieren des Einschlaf-Timers drücken Sie SLEEP auf der Fernbedienung wiederholt, bis „SLEEP OFF“ auf dem Frontblende-Display erscheint.

Die SLEEP-Anzeige erlischt, und „SLEEP OFF“ erlischt nach einigen Sekunden.



Sie können die Einstellung des Einschlaf-Timers auch ausschalten, indem Sie STANDBY/ON auf der Frontblende (oder POWER auf der Fernbedienung) drücken, um dieses Gerät auf den Bereitschaftsmodus zu schalten.

■ Wiedergabe einer Videoquelle im Hintergrund

Sie können ein Videobild von einer Videoquelle mit dem Sound einer Audioquelle kombinieren. So können Sie zum Beispiel klassische Musik hören, während Sie schöne Landschaften von der Videoquelle auf dem Videomonitor betrachten.

Drücken Sie die Eingangswahltasten auf der Fernbedienung, um eine Videoquelle und danach eine Audioquelle zu wählen.

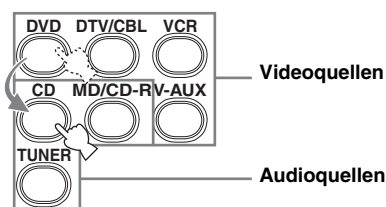

Hinweis

Falls Sie die an die MULTI CH INPUT-Buchsen angelegte Audioquelle gemeinsam mit einer Videoquelle genießen möchten, wählen Sie zuerst die Videoquelle, und drücken Sie danach MULTI CH INPUT auf der Frontblende (oder MULTI CH IN auf der Fernbedienung) zum Wählen der an die MULTI CH INPUT-Buchsen als Eingangsquelle angeschlossenen Komponente (siehe Seite 25).

SOUNDFELDPROGRAMME

Dieses Gerät ist mit einer Vielzahl präziser Digital-Decoder ausgestattet, die Ihnen die Mehrkanalwiedergabe fast aller Soundquellen in Stereo oder Mehrkanal ermöglichen. Dieses Gerät verfügt auch über einen YAMAHA-Digital-Soundfeld-Verarbeitungs-Chip (DSP), der mehrere Soundfeldprogramme enthält, die Sie für ein verbessertes Wiedergabevergnügen einsetzen können.

Hinweise

- Wählen Sie ein Soundfeldprogramm gemäß Ihrem Geschmack und nicht nur nach dem Namen des Programms.
- Wenn Sie eine Eingangsquelle wählen, wählt dieses Gerät automatisch das zuletzt mit der entsprechenden Eingangsquelle verwendete Soundfeldprogramm.
- Soundfeldprogramme können nicht gewählt werden, wenn die an die MULTI CH INPUT-Buchsen angeschlossene Komponente als Eingangsquelle gewählt ist (siehe Seite 25).
- Wenn Samplingfrequenzen von mehr als 48 kHz eingegeben werden, schaltet dieses Gerät automatisch auf den Modus „STEREO“.

■ Bedienungsvorgänge auf der Frontblende

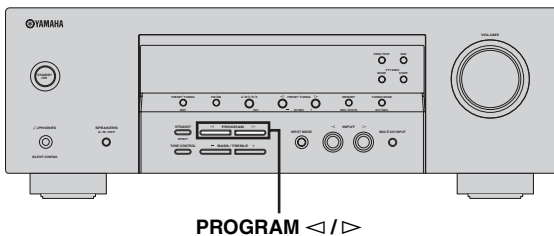

PROGRAM </>

Drücken Sie PROGRAM </> wiederholt.

Der Name des gewählten Soundfeldprogramms erscheint auf dem Frontblende-Display.

■ Bedienungsvorgänge auf der Fernbedienung

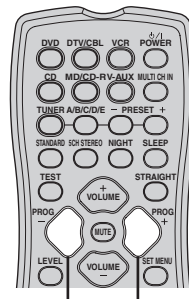

PROG +/-

Drücken Sie PROG +/- wiederholt.

Der Name des gewählten Soundfeldprogramms erscheint auf dem Frontblende-Display.

Beschreibungen für Soundfeldprogramme

Programmkategorie	Programm	Merkmale
2CH STEREO	2CH STEREO	Mehrkanalquellen werden auf 2 Kanäle abgemischt, oder es werden 2-Kanal-Quellen im Originalformat wiedergegeben.
	Concert Hall	HiFi DSP Verarbeitung. Dieses Programm reproduziert die Spannung in einer Live-Konzerthalle.
MUSIC	The Roxy Thtr	HiFi DSP Verarbeitung. Dieses Programm reproduziert die dynamische Rockmusik-Umgebung im „The Roxy Theatre“, einem der heißesten Rock-Clubs in Los Angeles. Der virtuelle Platz des Hörers ist etwas links in der Mitte des Saals.
	Game	CINEMA DSP Verarbeitung. Dieses Programm fügt die Dynamik und Erregung des dreidimensionalen Surround-Soundeffekts hinzu.
ENTERTAIN	TV Sports	CINEMA DSP Verarbeitung. Dieses Programm steigert das Erlebnis von Sportveranstaltungen durch Erzeugung von Umgebungsgläuschen der Zuschauermenge und des Stadions.
	Movie Spacious	CINEMA DSP Verarbeitung. Dieses Programm bietet klaren Dialog mit einem breiten Soundfeld für Filmszenen. Es ist ideal für jede Art von Film, Live-Musik und Spielen geeignet.
MOVIE	Movie Dramatic	CINEMA DSP Verarbeitung. Dieses Programm erzeugt ein Live-Soundfeld durch Betonung der dramatischen Szenenwechsel bei Action-Filmen und Spielen.
	STANDARD	STANDARD
5CH STEREO	5CH STEREO	Bei Verwendung dieses Programms wird der Hörpositionsbereich vergrößert. Dies ist ein Soundfeldprogramm, das für Hintergrundmusik bei Parties geeignet ist.



- Die Soundfeldprogramme sind kompatibel mit allen Dolby Digital-, DTS- und Dolby Surround-Quellen. Stellen Sie „INPUT MODE“ auf „AUTO“ (siehe Seite 26), damit dieses Gerät automatisch auf den geeigneten Digital-Decoder umschalten kann, abhängig vom Eingangssignal.
- Sie können „STANDARD“ oder „5CH STEREO“ wählen, indem Sie die entsprechenden Tasten an der Fernbedienung drücken.
- Sie können auch ein Programm innerhalb der gewählten Programmkategorie wählen, indem Sie +/- an der Fernbedienung drücken.

Hinweise

- Die Soundfeldprogramme dieses Gerätes entsprechen einer Neukreierung der tatsächlichen akustischen Umfeldbedingungen, die durch Präzisionsmessungen in real existierenden Konzerthallen, Musiksälen, Kinos usw. erfasst wurden. Daher können Sie vielleicht Variationen in der Stärke der von vorne, hinten, links und rechts kommenden Reflexionen feststellen.
- Wählen Sie ein Soundfeldprogramm gemäß Ihrem Geschmack und nicht nur nach dem Namen des Programms selber.

■ Genießen von 2-Kanal-Quellen mit den Standard-Decodern

Die von 2-Kanal-Signalquellen eingespeisten Signale können auch über Multi-Kanäle wiedergegeben werden.

Drücken Sie die STANDARD-Taste auf der Fernbedienung wiederholt, um einen Decoder zu wählen.



Sie können auch einen der folgenden Decoder wählen, abhängig von dem Typ der Quelle, die Sie wiedergeben, und Ihrem persönlichen Geschmack.

STANDARD	Funktionen
PRO LOGIC	Dolby Pro Logic-Verarbeitung für jede Quelle
PLII Movie	Dolby Pro Logic II-Verarbeitung für Filmquellen
PLII Music	Dolby Pro Logic II-Verarbeitung für Musikquellen



Sie können auch einen Decoder durch Drücken der Taste +/- der Fernbedienung wählen, während der Decoder-Typ auf dem Frontblende-Display angezeigt wird.

■ Bearbeitung der Soundfeldparameter

Sie können mit den werksseitig eingestellten Parameter Sound mit guter Qualität genießen. Obwohl Sie die anfänglichen Einstellungen nicht ändern müssen, können Sie manche Parameter abändern, um diese besser an die Eingangsquelle oder Ihren Hörraum anzupassen.

1 Beim Hören einer Quelle drücken Sie die Taste ^ / v an der Fernbedienung zum Wählen der Parameter.



2 Drücken Sie +/-, um den Parameterwert zu ändern.

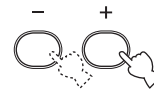

Hinweis

Sie können die Parameterwerte nicht ändern, wenn „MEM. GUARD“ in „OPTION MENU“ auf „ON“ (siehe Seite 48) eingestellt ist.

Für 2CH STEREO:

Direkt DIRECT

Funktion: 2-Kanal-Stereo direkt. Umgeht die Decoder und DSP-Prozessoren dieses Gerätes, um bei der Wiedergabe von analogen 2-Kanal-Quellen reinen HiFi-Stereo-Sound zu erhalten.

Wahlmöglichkeiten: **AUTO**, OFF



- Die Einstellung „AUTO“ umgeht die Decoder und DSP-Prozessoren nur, wenn „BASS“ und „TREBLE“ auf 0 dB gestellt sind (siehe Seite 24).
- Wenn Mehrkanal-Signale (Dolby Digital und DTS) eingespeist werden, wird ein Down-Mixing auf 2 Kanäle ausgeführt; diese Signale werden dann über die rechten und linken Frontlautsprecher ausgegeben.
- Die Niederfrequenzsignale, die von den vorderen linken und rechten Lautsprechern angelegt werden, werden in den folgenden Fällen zum Subwoofer geleitet:
 - „BASS“ ist auf „BOTH“ gestellt (siehe Seite 46).
 - „FRONT“ ist auf „SML“ (siehe Seite 45) gestellt und „BASS“ ist auf „SWFR“ gestellt (siehe Seite 46).

Für PRO LOGIC II Music:

Panorama PANORAMA

Funktion: Übermittelt die Stereosignale zu den Surround-Lautsprechern und den Frontlautsprechern, um einen umfassenden Klangeffekt zu erzielen.

Wahlmöglichkeiten: **OFF**, ON

Dimension DIMENSION

Funktion: Stellt das Soundfeld langsam gegen die Frontseite oder gegen die Rückseite ein.

Regelbereich: –3 (gegen die Rückseite) bis +3 (gegen die Vorderseite), anfängliche Einstellung ist STD (Standard).

Center-Breite CT WIDTH

Funktion: Stellt das Center-Bild von allen drei Frontlautsprechern zu variierenden Graden ein. Ein größerer Wert stellt das Center-Bild gegen die linken und rechten Frontlautsprecher gerichtet ein.

Regelbereich: 0 (der Sound des Center-Kanals wird nur von dem Center-Lautsprecher ausgegeben) bis 7 (der Sound des Center-Kanals wird nur von den linken und rechten Frontlautsprechern ausgegeben), anfängliche Einstellung ist 3.

■ Verwendung Virtual CINEMA DSP

Virtual CINEMA DSP erlaubt Ihnen den Genuss von CINEMA DSP-Programmen ohne Surround-Lautsprecher, indem virtuelle Lautsprecher erzeugt werden.

Wenn Sie „SURR“ auf „NONE“ (siehe Seite 46) einstellen, wird Virtual CINEMA DSP automatisch aktiviert, sobald Sie ein CINEMA DSP-Programm (siehe Seite 31) wählen.

Hinweis

Virtual CINEMA DSP wird in den folgenden Fällen nicht aktiviert, auch wenn „SURR“ auf „NONE“ (siehe Seite 46) gestellt ist:

- Wenn „2CH STEREO“ (siehe Seite 31) gewählt ist oder wenn dieses Gerät im Modus „STRAIGHT“ ist.
- Wenn die an die MULTI CH INPUT-Buchsen angeschlossene Komponente als Eingangsquelle (siehe Seite 25) gewählt ist.
- Wenn Kopfhörer an die PHONES-Buchse angeschlossen sind.

■ Hören von unverarbeiteten Eingangssignalen

Wenn dieses Gerät im Modus „STRAIGHT“ ist, werden Mehrkanalquellen direkt in die geeigneten Kanäle decodiert, ohne zusätzliche Effekterverarbeitung auszuführen. Zweikanal-Stereo-Quellen werden nur von den linken und rechten Frontlautsprechern ausgegeben.

1 Drücken Sie STRAIGHT auf der Fernbedienung, um „STRAIGHT“ zu wählen.

STRAIGHT



2 Zum Deaktivieren des „STRAIGHT“-Modus drücken Sie STRAIGHT auf der Fernbedienung erneut, so dass „STRAIGHT“ aus dem Frontblende-Display verschwindet.

Das Soundeffektprogramm wird wieder eingeschaltet.



Sie können auch „STRAIGHT“ wählen, indem Sie STRAIGHT an der Frontblende drücken.

AUFNAHME

Die Einstellungen und anderen Operationen für die Aufnahme werden von den Aufnahmekomponenten aus ausgeführt. Beziehen Sie sich auf die Bedienungsanleitung dieser Komponenten.

Hinweise

- Wenn dieses Gerät auf den Bereitschaftsmodus geschaltet ist, können Sie nicht zwischen anderen an dieses Gerät angeschlossenen Komponenten aufnehmen.
- Die Einstellungen von TONE CONTROL (siehe Seite 24), VOLUME, den Lautsprecherpegeln (siehe Seite 26) und die Soundfeldprogramme (siehe Seite 31) haben keinen Einfluss auf das aufgenommene Material.
- Die an die MULTI CH INPUT-Buchsen dieses Gerätes angeschlossene Quelle kann nicht aufgenommen werden.
- Die an den DIGITAL INPUT-Buchsen eingespeisten Digitalsignale werden nicht an den analogen AUDIO OUT (REC)-Buchsen für die Aufnahme ausgegeben. Falls daher Ihre Quellenkomponente so angeschlossen ist, dass nur Digitalsignale geliefert werden, können Sie die Quelle nicht aufnehmen.
- Eine gegebene Eingangsquelle wird nicht auf dem gleichen OUT (REC)-Kanal ausgegeben.
- Beachten Sie die Urheberrechtsgesetze in Ihrem Land, wenn Sie von CDs, Rundfunkprogrammen usw. Aufnahmen anfertigen möchten. Die Aufnahme von durch das Urheberrecht geschütztem Material kann einen Verstoß gegen die Urheberrechtsgesetze darstellen.



Führen Sie eine Testaufnahme aus, bevor Sie mit der eigentlichen Aufnahme beginnen.

Falls Sie eine Videoquelle wiedergeben, die verschlüsselte oder codierte Signale als Kopierschutz verwendet, kann aufgrund dieser Signale das Bild selbst gestört werden.

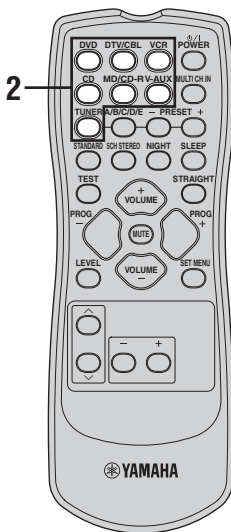
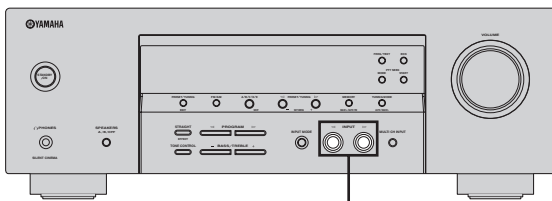

1 Schalten Sie alle angeschlossenen Komponenten ein.

2 Drücken Sie INPUT ◀/▶ auf der Frontblende (oder drücken Sie eine der Eingangswahltasten auf der Fernbedienung), um die zur Aufnahme gewünschte Quellkomponente zu wählen.

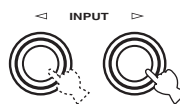

Frontblende

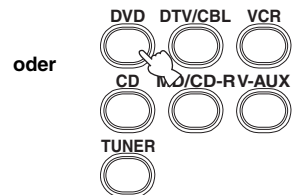

Fernbedienung

3 Beginnen Sie mit der Wiedergabe auf der gewählten Quellenkomponente oder wählen Sie einen Rundfunksender.

4 Beginnen Sie auf der Aufnahmekomponente mit der Aufnahme.

UKW/MW-ABSTIMMUNG

Es gibt 2 Methoden zur Abstimmung: automatisch und manuell. Die automatische Abstimmung arbeitet, wenn die Sendersignale stark und ohne Störungen empfangen werden. Falls das Signal des Senders, den Sie wählen möchten, schwach ist, stimmen Sie manuell auf diesen ab. Sie können auch die automatischen und manuellen Merkmale zur Festsenderabstimmung verwenden, um bis zu 40 Sender zu speichern (A1 bis E8: 8 Festsendernummern in jeder der 5 Festsendergruppen). Sie können außerdem jegliche Festsender abrufen und die Zuordnung von zwei Festsendern miteinander austauschen.

Automatische Abstimmung

Die automatische Abstimmung arbeitet, wenn die Sendersignale stark und ohne Störungen empfangen werden.

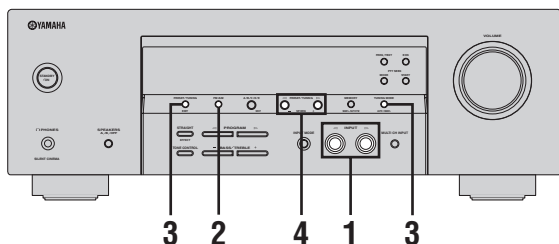

- 1 Drücken Sie wiederholt INPUT </>, bis „TUNER“ auf dem Frontblende-Display erscheint.

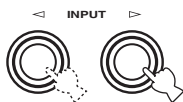

- 2 Drücken Sie FM/AM, um den Empfangsbereich zu wählen (UKW oder MW).



- 3 Drücken Sie TUNING MODE, so dass die AUTO-Anzeige auf dem Frontblende-Display aufleuchtet.



Leuchtet auf



Kein Doppelpunkt (:)

Falls ein Doppelpunkt (:) auf dem Frontblende-Display erscheint, ist automatisches Abstimmen nicht möglich. Drücken Sie PRESET/TUNING, um den Doppelpunkt (:) auszuschalten.



- 4 Drücken Sie einmal PRESET/TUNING </>, um mit der automatischen Abstimmung zu beginnen.

Wenn das Gerät auf einen Sender abgestimmt ist, leuchtet die TUNED-Anzeige auf, und die Frequenz des empfangenen Senders wird auf dem Frontblende-Display angezeigt.

- Drücken Sie >, um eine höhere Frequenz zu empfangen.
- Drücken Sie <, um auf eine niedrigere Frequenz abzustimmen.



Leuchtet auf

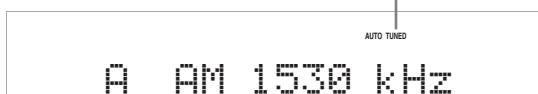

Manuelle Abstimmung

Wenn das empfangene Signal des Senders, den Sie wählen möchten, schwach ist, stimmen Sie manuell auf diesen ab.

Hinweis

Durch die manuelle Abstimmung auf einen UKW-Sender wird der Tuner automatisch auf Mono-Empfangsmodus umgeschaltet, um die Signalqualität zu verbessern.

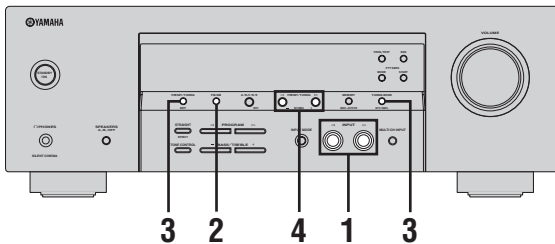

- 1 Drücken Sie wiederholt INPUT ◀/▶, bis „TUNER“ auf dem Frontblende-Display erscheint.

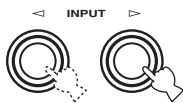

- 2 Drücken Sie FM/AM, um den Empfangsbereich zu wählen (UKW oder MW).



- 3 Drücken Sie TUNING MODE, so dass die AUTO-Anzeige von dem Frontblende-Display verschwindet.



Kein Doppelpunkt (:)

Falls ein Doppelpunkt (:) auf dem Frontblende-Display erscheint, ist manuelles Abstimmen nicht möglich. Drücken Sie PRESET/TUNING, um den Doppelpunkt (:) auszuschalten.

PRESET/TUNING



- 4 Drücken Sie PRESET/TUNING ◀/▶, um manuell auf den gewünschten Sender abzustimmen.

- Drücken Sie ▶, um eine höhere Frequenz zu empfangen.
- Drücken Sie ◀, um auf eine niedrigere Frequenz abzustimmen.
- Halten Sie die Taste gedrückt, um die Sendersuche fortzusetzen.



Automatische Festsenderabstimmung

Sie können auch die automatische Festsenderabstimmung verwenden, um bis zu 40 UKW-Sender mit starken Signalen (A1 bis E8: 8 Festsendernummern in jeder der 5 Festsendergruppen) der Reihe nach zu speichern. Sie können danach einen Festsender einfach aufrufen, in dem Sie die entsprechende Festsendernummer wählen.

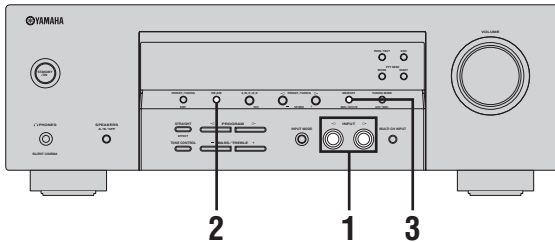

- 1 Drücken Sie wiederholt INPUT ◀/▶, bis „TUNER“ auf dem Frontblende-Display erscheint.

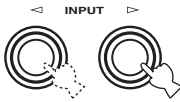

- 2 Drücken Sie FM/AM, um „FM“ als Empfangsbereich zu wählen.



- 3 Betätigen und halten Sie MEMORY für weitere 3 Sekunden gedrückt.

Die Festsendernummer und die MEMORY- und die AUTO-Anzeigen blinken. Nach ca. 5 Sekunden beginnt der automatische Sendersuchlauf von der gegenwärtigen Frequenz in Aufwärtsrichtung.



Wenn die automatische Abstimmung von Festsendern beendet ist, zeigt das Frontblende-Display die Frequenz des zuletzt gespeicherten Senders an.



Sie können die Festsendergruppe und eine Festsendernummer festlegen, unter denen der erste empfangene Sender gespeichert wird, indem Sie A/B/C/D/E auf der Frontblende und dann PRESET/TUNING ◀/▶ drücken.

Hinweise

- Die unter einer Festsendernummer vorhandenen Senderdaten werden gelöscht, wenn Sie einen neuen Sender unter derselben Festsendernummer speichern.
- Falls die Anzahl der empfangenen Sender nicht 40 (E8) erreicht, stoppt der automatische Festsendersuchlauf automatisch, nachdem alle empfangbaren Sender aufgesucht wurden.
- Nur UKW-Sender mit ausreichender Signalstärke werden durch den automatischen Festsendersuchlauf gespeichert. Falls der Sender, den Sie speichern möchten, eine geringe Signalstärke aufweist, stimmen Sie manuell auf den Sender ab, und speichern Sie diesen danach, wie unter "Manuelle Festsenderabstimmung" auf Seite 38 beschrieben.

Manuelle Festsenderabstimmung

Sie können auch bis zu 40 Sender (A1 bis E8: 8 Sender in jeder der 5 Festsendergruppen) manuell abspeichern.

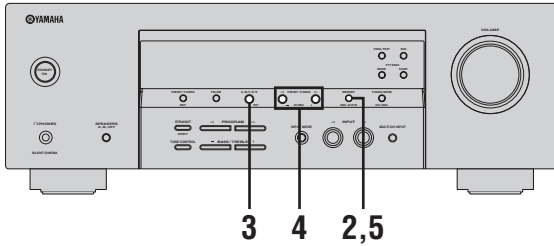

1 Stimmen Sie automatisch oder manuell auf einen Sender ab.

Siehe Seite 35 und 36 für Hinweise zur Abstimmung.



Wenn dieses Gerät auf einen Sender abgestimmt ist, zeigt das Frontblende-Display die Frequenz des empfangenen Senders an.

2 Drücken Sie MEMORY.

Die MEMORY-Anzeige blinkt auf dem Frontblende-Display etwa 5 Sekunden lang.



Blinkt

3 Drücken Sie wiederholt A/B/C/D/E, um eine Festsendergruppe (A bis E) zu wählen, während die MEMORY-Anzeige blinkt.

Der Buchstabe für die Festsendergruppe erscheint. Stellen Sie sicher, dass der Doppelpunkt (:) auf dem Frontblende-Display erscheint.



Festsendergruppe Doppelpunkt (:)

4 Drücken Sie die Taste PRESET/TUNING </>, um eine Festsendernummer (1 bis 8) zu wählen, während die Speicheranzeige MEMORY blinkt.

- Drücken Sie >, um eine höhere Festsendernummer zu wählen.
- Drücken Sie <, um eine niedrigere Festsendernummer zu wählen.

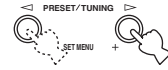

Festsendernummer

5 Drücken Sie MEMORY, während die MEMORY-Anzeige blinkt.

Der Empfangsbereich und die Frequenz erscheinen mit der voreingestellten Festsendergruppe und der von Ihnen gewählten Nummer auf dem Frontblende-Display.



Der angezeigte Sender wurde als C3 gespeichert.

6 Wiederholen Sie die Schritte 1 bis 5, um andere Sender zu speichern.

Hinweise

- Die unter einer Festsendernummer vorhandenen Senderdaten werden gelöscht, wenn Sie einen neuen Sender unter derselben Festsendernummer speichern.
- Der Empfangsmodus (Stereo oder Mono) wird gemeinsam mit der Senderfrequenz gespeichert.

Aufrufen eines Festsenders

Sie können jeden beliebigen Festsender aufrufen, indem Sie einfach die Festsendergruppe und -nummer wählen, unter welcher der Sender abgespeichert ist.

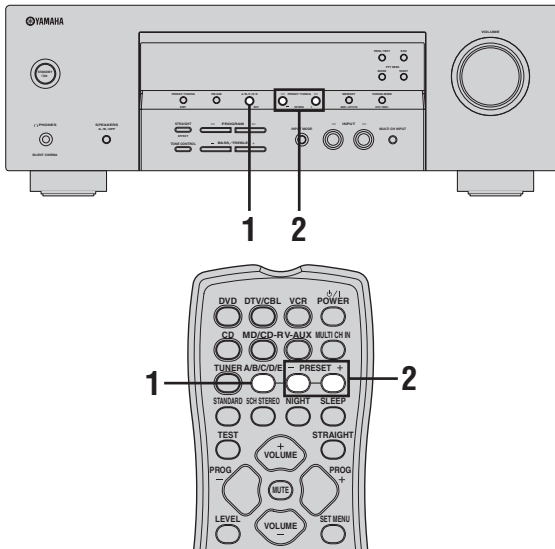

Wenn Sie diesen Vorgang mit der Fernbedienung ausführen, drücken Sie zuerst TUNER, um „FM“ oder „AM“ als Eingangsquelle zu wählen.

- 1 Drücken Sie A/B/C/D/E an der Frontblende (oder auf der Fernbedienung) wiederholt, um die gewünschte Festsendergruppe (A bis E) zu wählen.**

Der Buchstabe der Festsendergruppe erscheint auf dem Frontblende-Display und ändert mit jedem Drücken der Taste.



Frontblende

oder



Fernbedienung

- 2 Drücken Sie PRESET/TUNING </> an der Frontblende (oder PRESET +/- auf der Fernbedienung), um die gewünschte Festsendernummer (1 bis 8) zu wählen.**

Die Festsendergruppe und -nummer erscheinen gemeinsam mit dem Empfangsbereich und der Frequenz auf dem Frontblende-Display.

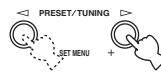

Frontblende

oder

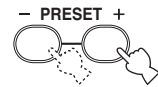

Fernbedienung



E1:FM 87.50MHz

Austauschen von Festsendern

Sie können die Zuordnungen von zwei Festsendern miteinander austauschen. Das folgende Beispiel beschreibt den Vorgang, wie Sie den Festsender „E1“ mit dem Festsender „A5“ austauschen können.

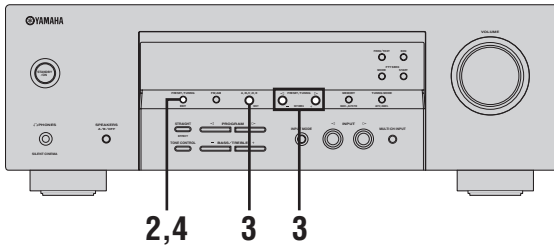

- 1 Wählen Sie den Festsender „E1“, indem Sie A/B/C/D/E und PRESET/TUNING </> verwenden.**

Siehe "Aufrufen eines Festsenders" auf Seite 39.

- 2 Betätigen und halten Sie PRESET/TUNING für weitere 3 Sekunden gedrückt.**

„E1“ und die MEMORY-Anzeige blinken auf dem Frontblende-Display.

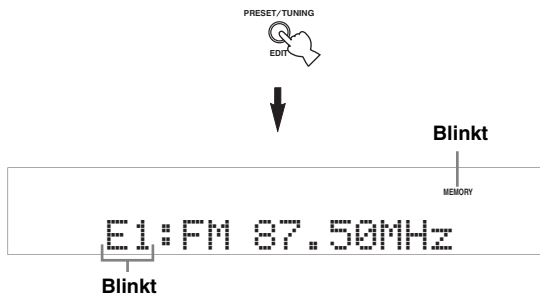

- 3 Wählen Sie den Festsender „A5“, indem Sie A/B/C/D/E und PRESET/TUNING </> verwenden.**

„A5“ und die MEMORY-Anzeige blinken auf dem Frontblende-Display.

Siehe "Aufrufen eines Festsenders" auf Seite 39.



- 4 Drücken Sie erneut PRESET/TUNING.**

„EDIT E1–A5“ erscheint auf dem Frontblende-Display, und die Zuweisungen der beiden Festsender werden ausgetauscht.

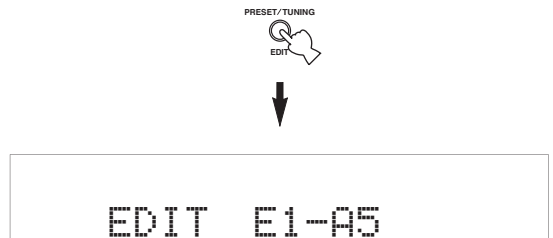

RADIO DATA SYSTEM-ABSTIMMUNG

Unter Radio Data System (nur Modelle für Großbritannien und Europa) versteht man ein Datenübertragungssystem, das in vielen Ländern für UKW-Sender verwendet wird. Die Radio Data System-Funktion wird unter den Sendern eines Netzwerks ausgeführt. Dieses Gerät kann verschiedene Radio Data System-Daten, wie zum Beispiel PS (Programmdienstname), PTY (Programmtyp), RT (Radiotext), CT (Uhrzeit) und EON (erweiterter Senderverbund), empfangen, wenn Sie auf einen Radio Data System-Sender abgestimmt haben.

Wählen des Radio Data System-Programms

Verwenden Sie dieses Merkmal, um einen der 15 Radio Data System-Programmtypen zu wählen und alle verfügbaren Festsender des gewählten Programmtyps abzusuchen.

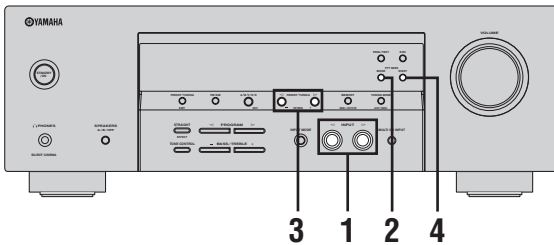

- 1 Drücken Sie wiederholt INPUT $\triangleleft/\triangleright$, bis „TUNER“ auf dem Frontblende-Display erscheint.

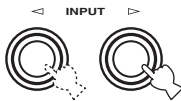

- 2 Drücken Sie PTY SEEK MODE, um dieses Gerät in den PTY SEEK-Modus zu schalten. Der Name des gewählten Programmtyps oder „NEWS“ blinkt auf dem Frontblende-Display.



Um den PTY SEEK-Modus aufzuheben, drücken Sie PTY SEEK MODE erneut.

- 3 Drücken Sie PRESET/TUNING $\triangleleft/\triangleright$, um den gewünschten Programmtyp zu wählen. Der Name des gewählten Programmtyps erscheint auf dem Frontblende-Display.

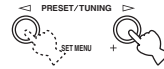

Programmtyp	Beschreibungen
NEWS	Nachrichten
AFFAIRS	Aktuelle Neuigkeiten
INFO	Allgemeine Informationen
SPORT	Sport
EDUCATE	Erziehung
DRAMA	Drama
CULTURE	Kultur
SCIENCE	Wissenschaft
VARIED	Leichte Unterhaltung
POP M	Populäre Musik
ROCK M	Rockmusik
M.O.R. M	Unterhaltungsmusik
LIGHT M	Leichte klassische Musik
CLASSICS	Ernsthafte klassische Musik
OTHER M	Sonstige Musik

4 Drücken Sie PTY SEEK START, um alle verfügbaren Radio Data System-Sender zu suchen.

Der Name des gewählten Programmtyps blinkt und die PTY HOLD-Anzeige leuchtet auf dem Frontblende-Display auf, während nach den Sendern gesucht wird.



Um den Sendersuchlauf zu beenden, drücken Sie erneut PTY SEEK START.

Hinweise

- Das Gerät stoppt die Sendersuche, wenn es einen Sender gefunden hat, der den gewählten Programmtyp ausstrahlt.
- Wenn der gefundene Sender nicht der gewünschte ist, drücken Sie PTY SEEK START erneut, um die Suche nach einem anderen Sender, der den gleichen Programmtyp ausstrahlt, fortzusetzen.

Verwendung des Radio Data System-Netzwerks

Verwenden Sie dieses Merkmal, um den EON-Datendienst (erweiterter Senderverbund) des Radio Data System-Sendernetzes zu empfangen. Wenn Sie einen der 4 Radio Data System-Programmtypen (NEWS, AFFAIRS, INFO oder SPORT) wählen, sucht dieses Gerät automatisch nach allen verfügbaren Festsendern, die den EON-Datendienst des gewählten Programmtyps für einen bestimmten Zeitraum im Sendeprogramm haben. Wenn der programmgemäße EON-Datendienst startet, schaltet dieses Gerät automatisch auf den örtlichen Sender, der den EON-Datendienst ausstrahlt, und schaltet dann auf den nationalen Sender zurück, wenn der EON-Datendienst beendet ist.

Hinweise

- Sie können dieses Merkmal nur verwenden, wenn der EON-Datendienst verfügbar ist.
- Die EON-Anzeige leuchtet im Frontblende-Display nur auf, wenn der EON-Datendienst von einem Radio Data System-Sender empfangen wird.

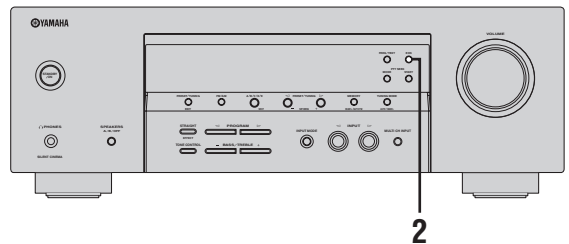

1 Stellen Sie sicher, dass die EON-Anzeige auf dem Frontblende-Display leuchtet.

Wenn die EON-Anzeige nicht im Frontblende-Display leuchtet, stimmen Sie auf ein anderes Radio Data System-Programm ab, so dass die EON-Anzeige aufleuchtet.

2 Drücken Sie wiederholt EON, um einen der 4 Radio Data System-Programmtypen zu wählen (NEWS, AFFAIRS, INFO, oder SPORT).

Der Name des gewählten Programmtyps erscheint auf dem Frontblende-Display.



Zum Annullieren des EON-Merkmals drücken Sie EON wiederholt, bis der Name des Programmtyps verschwindet, und „EON OFF“ auf dem Frontblende-Display erscheint.

Anzeigen der Radio Data System-Information

Verwenden Sie dieses Merkmal zur Anzeige der 4 Typen von Radio Data System-Information: PS (Programmdienst), PTY (Programmtyp), RT (Radiotext) und CT (Uhrzeit). Die entsprechenden Anzeigen leuchten auf dem Frontblende-Display auf.

Hinweise

- Sie können einen der Radio Data System Modi nur wählen, wenn die entsprechende Radio Data System-Anzeige im Frontblende-Display aufleuchtet. Es kann eine Zeit lang dauern, bis dieses Gerät alle Radio Data System-Daten vom Sender empfängt.
- Sie können nur die verfügbaren Radio Data System-Modi wählen, die vom Sender angeboten werden.
- Wenn die empfangenen Signale nicht stark genug sind, kann dieses Gerät nicht in der Lage sein, die Radio Data System-Daten auszunutzen. Insbesondere der „RT“-Modus erfordert eine große Datenmenge und steht möglicherweise nicht zur Verfügung, auch wenn die anderen Radio Data System-Modi verfügbar sind.
- Bei schlechten Empfangsbedingungen drücken Sie TUNING MODE (AUTO/MAN'L) an der Frontblende, so dass die AUTO-Anzeige aus dem Frontblende-Display verschwindet.
- Falls die Signalstärke während des Empfangs von Radio Data System-Daten durch externe Interferenzen abgeschwächt wird, kann der Empfang unter Umständen plötzlich abgeschaltet werden, wobei „...WAIT“ am Frontblende-Display erscheint.
- Wenn der „RT“-Modus gewählt ist, kann dieses Gerät die Programminformation mit maximal 64 alphanumerischen Zeichen, einschließlich des Umlaut-Zeichens, anzeigen. Nicht verfügbare Zeichen werden mit „_“ (Unterstrichszeichen) angezeigt.
- Wenn der Empfang abgebrochen wird, während der „CT“-Modus gewählt ist, erscheint „CT WAIT“ im Frontblende-Display.

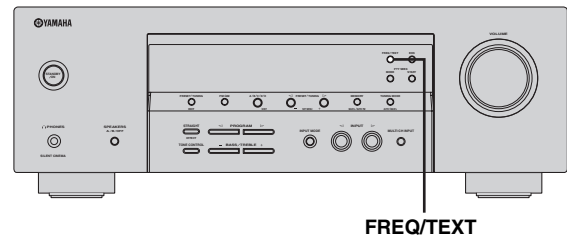

Drücken Sie **FREQ/TEXT** wiederholt, um den gewünschten Radio Data System-Displaymodus zu wählen.

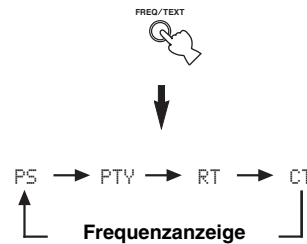

- Wählen Sie „PS“ zur Anzeige des Namens des aktuell empfangenen Radio Data System-Programms.
- Wählen Sie „PTY“ zur Anzeige des Typs des aktuell empfangenen Radio Data System-Programms.
- Wählen Sie „RT“ zur Anzeige der Information des aktuell empfangenen Radio Data System-Programms.
- Wählen Sie „CT“ zur Anzeige der aktuellen Zeit.

EINSTELLMENÜ

Sie können die folgenden Parameter in „SET MENU“ verwenden, um verschiedene Systemeinstellungen auszuführen und den Betrieb des Gerätes auf Ihre Anforderungen anzupassen. Ändern Sie die anfänglichen Einstellungen (angegeben in Fettschrift unter jedem Parameter), um die Anforderungen an Ihr Hörumfeld zu berücksichtigen.

■ BASIC MENU

Verwenden Sie dieses Merkmal, um Ihr System schnell und mit geringstem Aufwand einzurichten (siehe Seite 20).

■ SOUND MENU

Verwenden Sie dieses Menü zur manuellen Anpassung von Lautsprechereinstellungen, zum Ändern von Qualität und Klang der Soundausgabe der Anlage.

Parameter	Merkmale	Seite
1 SPEAKER SET	Wählt die Größe jedes Lautsprechers, den Signalausgang der niedrigen Frequenzen und die Übernahmefrequenz.	45
2 SP DISTANCE	Passt die Verzögerungszeit jedes Lautsprechers an.	46
3 LFE LEVEL	Passt den Ausgangspegel des LFE-Kanals für die Dolby Digital- oder DTS-Signale an.	46
4 D. RANGE	Passt den Dynamikbereich für die Dolby Digital- oder DTS-Signale an.	47
5 TC.BYPASS	Passt die Klangregelung-Einstellungen an.	47

■ INPUT MENU

Verwenden Sie dieses Menü, um manuell die Eingangsbuchsen neu zuzuweisen, den Eingangsmodus zu wählen oder die Eingangsquelle neu zu benennen.

Parameter	Merkmale	Seite
1 INPUT ASSIGN	Weist die Eingangsbuchsen gemäß der zu verwendenden Komponente zu.	47
2 INPUT MODE	Wählt den anfänglichen Eingangsmodus der Quelle.	47

■ OPTION MENU

Verwenden Sie dieses Menü, um manuell optionale Systemparameter-Einstellungen auszuführen.

Parameter	Merkmale	Seite
1 DISPLAY SET	Passt die Display-Helligkeit an.	48
2 MEM. GUARD	Verriegelt die Soundfeldprogramm-Parameter und andere „SET MENU“-Einstellungen.	48
3 AUDIO MUTE	Passt den Stummschaltpegel an.	48

Verwendung SET MENU

Verwenden Sie die Fernbedienung, um Zugriff für die Einstellung jedes Parameters zu erhalten.

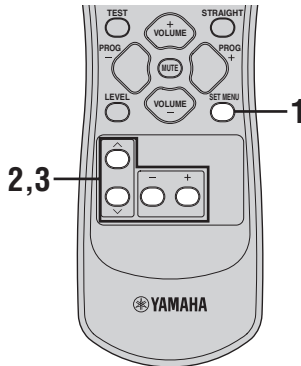

- Sie können die „SET MENU“-Parameter ändern, während das Gerät Klang wiedergibt.
- Sie können NEXT (A/B/C/D/E) und SET MENU +/- (PRESET/TUNING </>) an der Frontblende verwenden und diese Einstellungen ändern, wenn „TUNER“ nicht als Eingangsquelle gewählt ist. Drücken Sie NEXT, um die Kategorie oder das Feld zur Änderung zu wählen, und SET MENU +/- zum Ändern der Parameter.

1 Drücken Sie SET MENU wiederholt, um das gewünschte Menü anzuzeigen, und betätigen Sie danach +, um in das Menü zu gehen.



Sobald Sie SET MENU drücken, können Sie auch das Menü durch Drücken von ^ / v wählen.

2 Drücken Sie ^ / v wiederholt, um einen Eintrag zu wählen, und betätigen Sie danach +/-, um den Parameter zu ändern.

Je nach dem Menüeintrag drücken Sie ^ / v zum Wählen eines Untereintrags, und drücken Sie dann +/- zum Ändern des Parameter.

3 Zum Beenden drücken Sie ^ / v wiederholt, bis das Menü verschwindet.

SOUND MENU

Dieses Menü wird verwendet, um Lautsprechereinstellungen manuell auszuführen.

Hinweise

- Wenn Sie „SETUP“ (siehe Seite 20) wählen und dann „SET“ wählen, nachdem die „SOUND MENU“-Parameter eingestellt sind, übersteuern die „SETUP“-Parameter die „SOUND MENU“-Parameter. Geben Sie nicht zu „SETUP“, wenn Sie nicht die „SOUND MENU“-Parameter ändern möchten. Falls Sie versehentlich „SETUP“ eingeben, wählen Sie „CANCEL“ zum Verlassen von „SETUP“.
- Manche Soundmenü-Einträge sind wirkungslos, wenn das Gerät eine Quelle mit einer Digitalsignal-Abtastfrequenz von mehr als 48 kHz wiedergibt.

■ Lautsprechereinstellungen

1 SPEAKER SET

Dieses Merkmal wird verwendet, um eine Lautsprechereinstellung manuell auszuführen.



Falls Sie mit den Bassklängen Ihrer Lautsprecher nicht zufrieden sind, können Sie diese Einstellungen gemäß Ihrer Bevorzugung ändern.

Center-Lautsprecher 1A CENTER

Wahlmöglichkeiten: LRG (large), SML (small), NON (none)

- Wählen Sie „LRG“, wenn Sie einen großen Center-Lautsprecher verwenden. Der gesamte Bereich der Center-Kanalsignale wird zum Center-Lautsprecher geleitet.
- Wählen Sie „SML“, wenn Sie einen kleinen Center-Lautsprecher verwenden. Die Signale mit niedriger Frequenz des Center-Kanals werden an die mit „1D BASS“ gewählten Lautsprecher geleitet.
- Wählen Sie „NON“, wenn Sie keinen Center-Lautsprecher verwenden. Der gesamte Bereich der Signale des Center-Kanals wird an die linken und rechten Lautsprecher geleitet.

Frontlautsprecher 1B FRONT

Wahlmöglichkeiten: LRG (large), SML (small)

- Wählen Sie „SML“, wenn Sie kleine Frontlautsprecher verwenden. Die Signale mit niedriger Frequenz des Front-Kanals werden an die mit „1D BASS“ gewählten Lautsprecher geleitet.
- Wählen Sie „LRG“, wenn Sie große Frontlautsprecher verwenden. Der gesamte Bereich der vorderen linken und rechten Kanalsignale wird an die vorderen linken und rechten Lautsprecher geleitet.

Linke/rechte Surround-Lautsprecher 1C SURR

Wahlmöglichkeiten: LRG (large), **SML** (small),
NON (none)

- Wählen Sie „LRG“, wenn Sie große linke und rechte Surround-Lautsprecher verwenden. Der gesamte Bereich der Signale des Surround-Kanals wird an die linken und rechten Surround-Lautsprecher geleitet.
- Wählen Sie „SML“, wenn Sie kleine linke und rechte Surround-Lautsprecher verwenden. Die Signale mit niedriger Frequenz des Surround-Kanals werden an die mit „1D BASS“ gewählten Lautsprecher geleitet.
- Wählen Sie „NON“, wenn Sie keine Surround-Lautsprecher verwenden. Dies schaltet das Gerät in den Virtual CINEMA DSP-Modus (siehe Seite 33).

Bassausgang 1D BASS

Verwenden Sie dieses Merkmal zum Wählen der Lautsprecher, die LFE (Niederfrequenzeffekt) und die Niederfrequenzsignale ausgeben.

Wahlmöglichkeiten: SWFR (subwoofer), FRNT (front),
BOTH

- Wählen Sie „SWFR“, wenn Sie einen Subwoofer anschließen. Die LFE-Signale ebenso wie die Niederfrequenzsignale anderer auf „SML“ oder auf „NON“ gestellter Lautsprecher werden zum Subwoofer geleitet.
- Wählen Sie „FRNT“, wenn Sie keinen Subwoofer anschließen. Die LFE-Signale, die Niederfrequenzsignale der vorderen linken und rechten Kanäle, und die Niederfrequenzsignale anderer Lautsprecher, die auf „SML“ oder auf „NON“ gestellt sind alle zu den vorderen linken und rechten Lautsprechern geleitet, ungeachtet der Einstellung von „1B FRONT“.
- Wählen Sie „BOTH“, wenn Sie einen Subwoofer anschließen. Die Niederfrequenz-Signale jeder Quelle werden vom Subwoofer ausgegeben. Die LFE-Signale ebenso wie die Niederfrequenzsignale anderer auf „SML“ oder auf „NON“ gestellter Lautsprecher werden zum Subwoofer geleitet. Die Signale mit niedriger Frequenz der vorderen linken und rechten Kanäle werden an die vorderen linken und rechten Lautsprecher und den Subwoofer geleitet, ungeachtet der Einstellung von „1B FRONT“.

Lautsprecherabstand 2 SP DISTANCE

Verwenden Sie dieses Merkmal für die manuelle Einstellung des Abstandes jedes Lautsprechers und die an den entsprechenden Kanal angelegte Verzögerung. Idealerweise sollte jeder Lautsprecher den gleichen Abstand von der hauptsächlichen Hörposition aufweisen. In den meisten Situationen ist dies jedoch nicht möglich. Daher muss eine bestimmte Verzögerung an den Sound von jedem Lautsprecher angelegt werden, so dass alle Sounds zur gleichen Zeit an der Hörposition ankommen.

Einheit UNIT

Wahlmöglichkeiten: meters, feet

Anfängliche Einstellung:

[Modelle für USA und Kanada]: feet

[Andere Modelle]: meters

- Wählen Sie „meters“, um den Lautsprecherabstand in Metern einzustellen.
- Wählen Sie „feet“, um den Lautsprecherabstand in feet einzustellen.

Lautsprecherabstände

Regelungsbereich: 0.30 bis 24.00 m (1.0 bis 80.0 ft)

Regelungsschritt: 0.10 m (0.5 ft)

Anfängliche Einstellungen: 3.00 m (10.0 ft)

- Select Wählen Sie „FRONT“, um den Abstand des rechten Frontlautsprechers einzustellen.
- Wählen Sie „CENTER“, um den Abstand des Center-Lautsprechers einzustellen.
- Wählen Sie „SURR“, um den Abstand des Center-Lautsprechers einzustellen.

Hinweise

- „CENTER“ und „SURR“ können nicht eingestellt werden, wenn „1A CENTER“ und „1C SURR“ jeweils auf „NON“ gesetzt sind.
- Keine Verzögerung wird eingestellt, wenn Sie den gleichen Abstand für „FRONT“, „CENTER“ und „SURR“ einstellen.

Effektpegel der niedrigen Frequenzen**3 LFE LEVEL**

Verwenden Sie dieses Merkmal, um den Ausgangspegel des LFE-Kanals (Effekt der niedrigen Frequenzen) gemäß der Kapazität Ihres Subwoofers oder Ihrer Kopfhörer einzustellen. Der LFE-Kanal trägt die Spezialeffekte der niedrigen Frequenzen, die nur zu bestimmten Szenen hinzugefügt werden. Diese Einstellung ist nur wirksam, wenn dieses Gerät Dolby Digital- oder DTS-Signale decodiert.

Regelungsbereich: -20 bis **0** dB

Regelungsschritt: 1 dB

Lautsprecher SP LFE

Passt die Lautsprecher-LFE-Pegel an.

Kopfhörer HP LFE

Stellt den Kopfhörer-LFE-Pegel ein.

Hinweise

- Passt den LFE-Pegel entsprechend der Kapazität von Subwoofer oder Kopfhörer an.
- Abhängig von der Einstellung des „1D BASS“-Pegels, werden möglicherweise manche Signale an der SUBWOOFER OUTPUT-Buchse nicht ausgegeben.

■ Dynamikbereich 4 D. RANGE

Verwenden Sie dieses Merkmal zur Wahl des Kompressionsbetrags des Dynamikbereichs, der an Ihre Lautsprecher oder Kopfhörer angelegt werden soll. Diese Einstellung ist nur wirksam, wenn dieses Gerät Dolby Digital- und DTS-Signale decodiert.

Wahlmöglichkeiten: MIN (minimum), STD (standard), **MAX** (maximum)

Lautsprecher SP D. R

Stellt die Lautsprecher-Kompression ein.

Kopfhörer HF D. R

Stellt die Kopfhörer-Kompression ein.

- Wählen Sie „MIN“, wenn Sie regelmäßig niedrige Lautstärkepegel wiedergeben.
- Wählen Sie „STD“ für die allgemeine Verwendung.
- Wählen Sie „MAX“, um den größten Dynamikbereich zu erhalten.

■ Ton-Bypass 5 TC. BYPASS

Mit diesem Merkmal kann gewählt werden, ob das Audio-Ausgangssignal den Tonsteuerungs-Schaltkreis umgeht, wenn „BASS“ und „TREBLE“ auf 0 dB (siehe Seite 24) gesetzt sind.

Wahlmöglichkeiten: **AUTO**, OFF

- Wählen Sie „AUTO“, wenn Sie die Signale am Tonsteuerungs-Schaltkreis vorbei leiten wollen, um das optimal störungsfreie Signal zu erhalten.
- Wählen Sie „OFF“, wenn die Signale den Tonsteuerungs-Schaltkreis durchlaufen sollen.

INPUT MENU

Verwenden Sie dieses Menü zur Neuzuweisung der Eingangsbuchsen oder zur Wahl des Eingangsmodus.

■ Eingangszuweisung 1 INPUT ASSIGN

Sie können die Eingangsbuchsen gemäß der zu verwendenden Komponente zuordnen, wenn die anfänglichen Einstellungen dieses Gerätes nicht Ihren Anforderungen entsprechen. Ändern Sie die folgenden Parameter, um die entsprechenden Buchsen neu zuzuordnen und weitere Komponenten anschließen zu können.

Sobald Sie die Eingangsbuchsen neu zugeordnet haben, können Sie die entsprechende Komponente mit INPUT </> auf der Frontblende (oder mit den Eingangswahltasten der Fernbedienung) wählen.

Für COMPONENT VIDEO-Buchsen [A][B][C]

Wahlmöglichkeiten: [A] **DVD**, DTV/CBL, VCR, V-AUX
[B] DVD, **DTV/CBL**, VCR, V-AUX
[C] DVD, DTV/CBL, **VCR**, V-AUX

Für OPTICAL INPUT-Buchse 1 2

Wahlmöglichkeiten: (1) **DVD**, DTV/CBL, CD, VCR, MD/CD-R, V-AUX
(2) DVD, **DTV/CBL**, CD, VCR, MD/CD-R, V-AUX

Für COAXIAL INPUT-Buchse 3

Wahlmöglichkeiten: (3) **DVD**, DTV/CBL, CD, VCR, MD/CD-R, V-AUX

Hinweise

- Sie können einen bestimmten Punkt nicht öfters als einmal für den gleichen Buchsentyp wählen.
- Falls Sie eine Komponente sowohl an die COAXIAL- als auch an die OPTICAL-Buchsen anschließen, wird den an den COAXIAL-Buchsen eingespeisten Signalen Priorität eingeräumt.

■ Eingangsmodus 2 INPUT MODE

Verwenden Sie diese Funktion, um den Eingangsmodus für die Quellen festzulegen, die an die DIGITAL INPUT-Buchsen angeschlossen sind, wenn Sie dieses Gerät (siehe Seite 26) einschalten.

Wahlmöglichkeiten: **AUTO**, LAST

- Wählen Sie „AUTO“, um diesem Gerät die automatische Feststellung des Typs des Eingangssignals und die Wahl des entsprechenden Eingangsmodus zu gestatten.
- Wählen Sie „LAST“, um dieses Gerät für die automatische Wahl des zuletzt für diese Quelle verwendeten Eingangsmodus einzustellen.

OPTION MENU

Verwenden Sie dieses Menü, um optionale Systemparameter-Einstellungen auszuführen.

■ **Displayeinstellungen** 1 DISPLAY SET

Helligkeitsregler DIMMER

Verwenden Sie dieses Merkmal, um die Helligkeit des Frontblende-Displays einzustellen.

Wahlmöglichkeiten: -4 bis 0

Regelungsschritt: 1

- Drücken Sie -, um das Frontblende-Display abzuschwächen.
- Drücken Sie +, um das Frontblende-Display aufzuhellen.

■ **Speicherschutz** 2 MEM. GUARD

Verwenden Sie diese Funktion, um versehentliche Änderungen der Soundfeld-Programmparameterwerte und anderer Systemeinstellungen zu verhindern.

Wahlmöglichkeiten: ON, **OFF**

- Wählen Sie „OFF“, um das „MEM. GUARD“-Merkmal auszuschalten.
- Wählen Sie „ON“ für den Speicherschutz:
 - Soundfeld-Programmparameter
 - Alle „MENU“-Punkte
 - Alle Lautsprecherpegel

Hinweis

Wenn „MEM. GUARD“ auf „ON“ eingestellt ist, können Sie keine anderen „SET MENU“-Einträge wählen und einstellen.

■ **Audio-Stummschaltung** 3 AUDIO MUTE

Verwenden Sie dieses Merkmal, um einzustellen, wie stark die Stummschaltung die Ausgangslautstärke reduzieren soll.

Wahlmöglichkeiten: **MUTE**, -50 dB, -20 dB

- Wählen Sie „MUTE“, um die Tonausgabe vollständig stummzuschalten.
- Wählen Sie „-50 dB“, um die aktuelle Lautstärke um 50 dB zu reduzieren.
- Wählen Sie „-20 dB“, um die aktuelle Lautstärke um 20 dB zu reduzieren.

STÖRUNGSBESEITIGUNG

Siehe nachfolgende Tabelle, wenn das Gerät nicht richtig funktionieren sollte. Falls das aufgetretene Problem in der nachfolgenden Tabelle nicht aufgeführt ist oder die nachfolgenden Instruktionen nicht helfen, schalten Sie das Gerät aus, ziehen Sie den Netzstecker, und wenden Sie sich an den nächsten autorisierten YAMAHA Fachhändler oder Kundendienst.

■ Allgemeines

Problem	Ursache	Abhilfe	Vorgehensweise
Das Gerät wird nicht eingeschaltet, wenn Sie es einschalten, oder schaltet nach dem Einschalten der Stromversorgung in den Bereitschaftsmodus.	Das Netzkabel ist nicht angeschlossen oder der Stecker ist nicht vollständig eingesteckt.	Schließen Sie das Netzkabel richtig an.	—
	Die Schutzschaltung wurde aktiviert.	Stellen Sie sicher, dass die Anschlüsse der Lautsprecherdrähte an diesem Gerät und an allen Lautsprechern richtig ausgeführt wurden, und dass der Draht jedes Anschlusses nichts anderes als die entsprechende Klemme berührt.	11
	Dieses Gerät wurde einem starken externen Stromschlag (wie Blitzschlag oder starke statische Elektrizität) ausgesetzt.	Schalten Sie dieses Gerät in den Bereitschaftsmodus, ziehen Sie den Netzstecker, schließen Sie diesen nach 30 Sekunden wieder an, und verwenden Sie danach das Gerät im Normalbetrieb.	—
Kein Sound	Fehlerhafte Anschlüsse der Ein- oder Ausgangskabel.	Schließen Sie die Kabel richtig an. Falls das Problem weiterhin besteht, sind vielleicht die Kabel defekt.	13-17
	Keine geeigneter Eingangsmodus wurde gewählt.	Wählen Sie einen geeigneten Eingangsmodus.	26
	Keine geeignete Eingangsquelle wurde gewählt.	Wählen Sie eine andere Eingangsquelle mit INPUT ◀ / ▶ auf der Frontblende (oder einer der Eingangswahltasten auf der Fernbedienung) und MULTI CH INPUT auf der Frontblende (oder MULTI CH IN auf der Fernbedienung).	23, 25
	Die Lautsprecheranschlüsse sind nicht fest.	Schließen Sie die Kabel richtig an.	11
	Die zu verwendenden Frontlautsprecher wurden nicht richtig gewählt.	Wählen Sie die Frontlautsprecher mit SPEAKERS auf der Frontblende.	23
	Die Lautstärke ist auf Minimum gestellt.	Erhöhen Sie die Lautstärke.	—
	Der Sound ist stummgeschaltet.	Drücken Sie die MUTE- oder VOLUME +/- -Taste auf der Fernbedienung, um den Audioausgang wieder zu aktivieren.	25
	Es werden Signale von einer Quellenkomponente - wie zum Beispiel einer CD-ROM - empfangen, die dieses Gerät nicht reproduzieren kann.	Eine Signalquelle wiedergeben, deren Signale von diesem Gerät reproduziert werden können.	—

Problem	Ursache	Abhilfe	Vorgehensweise
Der Sound bleibt plötzlich aus.	Die Schutzschaltung wurde aufgrund eines Kurzschlusses usw. aktiviert.	Überprüfen Sie die Lautsprecherdrähte, damit sich diese nicht gegenseitig berühren, und schalten Sie danach dieses Gerät wieder ein.	—
	Der Einschlaf-Timer hat dieses Gerät ausgeschaltet.	Schalten Sie die Stromversorgung dieses Geräts ein, und geben Sie danach die Quelle erneut wieder.	—
	Der Sound ist stummgeschaltet.	Drücken Sie die MUTE- oder VOLUME +/--Taste auf der Fernbedienung, um den Audioausgang wieder zu aktivieren.	25
Der Ton wird nur auf einer Seite aus dem Lautsprecher ausgegeben.	Fehlerhafte Kabelanschlüsse.	Schließen Sie die Kabel richtig an. Falls das Problem weiterhin besteht, sind vielleicht die Kabel defekt.	13-17
	Fehlerhafte Einstellungen in „SP LEVEL“.	Führen Sie die „SP LEVEL“-Einstellungen aus.	26
Nur der Center-Lautsprecher gibt einen beachtlichen Sound aus.	Wenn Sie eine Monoquelle mit einem CINEMA DSP-Programm wiedergeben, wird das Quellensignal an den Center-Kanal geleitet, und die Front- und Surround-Lautsprecher geben die Effektsounds aus.		
Kein Ton vom Center-Lautsprecher.	„CENTER“ in „SET MENU“ ist auf „NONE“ eingestellt.	Stellen Sie „CENTER“ auf „SML“ oder „LRG“.	45
	Eines der HiFi DSP-Programme (ausgenommen für 5ch Stereo) wurde gewählt.	Versuchen Sie ein anderes Soundfeldprogramm.	30
Kein Ton von den Surround-Lautsprechern.	„SURR“ in „SPEAKER SET“ ist auf „NONE“ eingestellt.	Stellen Sie „SURR“ auf „SML“ oder „LRG“.	46
	Dieses Gerät befindet sich im „STRAIGHT“-Modus, und es wird eine Mono-Quelle wiedergegeben.	Drücken Sie STRAIGHT auf der Frontblende, sodass die „STRAIGHT“-Anzeige auf dem Frontblende-Display ausgeblendet wird.	33
Kein Ton vom Subwoofer.	„BASS“ in „SPEAKER SET“ ist auf „FRNT“ eingestellt, wenn ein Dolby Digital- oder DTS-Signal wiedergegeben wird.	Stellen Sie „BASS“ auf „SWFR“ oder „BOTH“.	46
	„BASS“ in „SPEAKER SET“ ist auf „SWFR“ oder „FRNT“ eingestellt, wenn eine 2-Kanal-Quelle wiedergegeben wird.	Stellen Sie „BASS“ auf „BOTH“ ein.	46
	Die Quelle enthält keine niedrigen Bassfrequenzsignale.		

Problem	Ursache	Abhilfe	Vorgehensweise
Dolby Digital- oder DTS-Quellen können nicht wiedergegeben werden. (Dolby Digital- oder DTS-Anzeige auf dem Frontblende-Display leuchtet nicht.)	Die angeschlossene Komponente ist nicht für die Ausgabe von Dolby Digital- oder DTS-Digitalsignalen eingestellt.	Führen Sie eine geeignete Einstellung gemäß Bedienungsanleitung Ihrer Komponente aus.	—
	„INPUT MODE“ ist auf „ANALOG“ eingestellt.	Stellen Sie „INPUT MODE“ auf „AUTO“ oder „DTS“.	26
Ein Brummgeräusch ist zu hören.	Fehlerhafte Kabelanschlüsse.	Schließen Sie die Audiokabel ordnungsgemäß an. Falls das Problem weiterhin besteht, sind vielleicht die Kabel defekt.	—
Der Lautstärkepegel kann nicht erhöht werden, oder der Sound ist verzerrt.	Die an die AUDIO OUT (REC)-Buchsen dieses Gerätes angeschlossene Komponente ist ausgeschaltet.	Schalten Sie die Stromversorgung der Komponente ein.	—
Der Soundeffekt kann nicht aufgezeichnet werden.	Der Soundeffekt kann mit einer Aufnahmekomponente nicht aufgezeichnet werden.		
Eine Quelle kann von einer an die AUDIO OUT (REC)-Buchsen angeschlossenen Analogkomponente nicht aufgezeichnet werden.	Die Quellenkomponente ist nicht an die AUDIO IN-Analogbuchsen dieser Einheit angeschlossen.	Schließen Sie die Quellenkomponente an die AUDIO IN-Analogbuchsen an.	14, 17
Die Soundfeldparameter und manche anderen Einstellungen dieses Gerätes können nicht geändert werden.	„MEM. GUARD“ in „OPTION MENU“ ist auf „ON“ eingestellt.	Stellen Sie „MEM. GUARD“ auf „OFF“ ein.	48
Dieses Gerät arbeitet nicht richtig.	Der interne Mikrocomputer wurde aufgrund eines externen Stromschlags (wie zum Beispiel Blitzschlag oder übermäßige statische Elektrizität) oder durch eine Stromversorgung mit zu niedriger Spannung eingefroren.	Ziehen Sie den Netzstecker von der Steckdose ab, und stecken Sie ihn nach etwa 30 Sekunden wieder ein.	—
„CHECK SP WIRES“ erscheint auf dem Frontblende-Display.	Die Lautsprecherkabel weisen einen Kurzschluss auf.	Achten Sie darauf, dass die Lautsprecherkabel richtig angeschlossen sind.	11
Es treten Rauschinterferenzen von Digital- oder Radiofrequenzgeräten auf.	Dieses Gerät ist zu nah an dem Digital- oder Hochfrequenzgerät angeordnet.	Stellen Sie dieses Gerät entfernt von solcher Ausrüstung auf.	—
Das Bild ist gestört.	Die Videoquelle verwendet verschlüsselte oder codierte Signale, um Raubkopien zu verhindern.		
Dieses Gerät schaltet plötzlich auf den Bereitschaftsmodus.	Die interne Temperatur ist zu hoch angestiegen, so dass die Schutzschaltung zur Vermeidung von Überhitzung aktiviert wurde.	Warten Sie etwa 1 Stunde, bis sich das Gerät abgekühlt hat, und schalten Sie es danach wieder ein.	—

■ **Tuner**

	Problem	Ursache	Abhilfe	Vorgehensweise
UKW	Der UKW-Stereo-Empfang ist verrauscht.	Die Eigenschaften der UKW-Stereo-Sendungen können dieses Problem verursachen, wenn der Sender zu weit entfernt oder der Antenneneingang schlecht ist.	Überprüfen Sie die Antennenschlüsse.	18
			Versuchen Sie die Verwendung einer hochwertigen UKW-Antenne mit Richtwirkung.	—
	Es treten Verzerrungen auf, und klarer Empfang ist auch mit einer guten UKW-Antenne nicht möglich.	Es sind Mehrweginterferenzen vorhanden.	Verwenden Sie die manuelle Abstimmmethode.	36
			Stellen Sie die Antennenposition ein, um die Mehrweginterferenzen zu eliminieren.	—
Der gewünschte Sender kann mit der automatischen Abstimmmethode nicht abgestimmt werden.	Das Signal ist zu schwach.	Verwenden Sie eine hochwertige UKW-Antenne mit Richtwirkung.	—	
		Verwenden Sie die manuelle Abstimmmethode.	36	
	Frühere Festsender können nicht mehr abgestimmt werden.	Dieses Gerät wurde für längere Zeit vom Netz abgetrennt.	Festsender einstellen.	37, 38
MW	Der gewünschte Sender kann mit der automatischen Abstimmmethode nicht abgestimmt werden.	Das Signal ist schwach oder die Antennenschlüsse sind locker.	Ziehen Sie die MW-Rahmenantennenschlüsse fest, und richten Sie diese Antenne für besseren Empfang aus.	—
			Verwenden Sie die manuelle Abstimmmethode.	36
	Es treten kontinuierliche Krach- und Zischgeräusche auf.	Dabei handelt es sich um Störgeräusche von Gewittern, Leuchtstoffröhren, Motoren, Thermostaten und anderer elektrischer Ausrüstung.	Verwenden Sie eine Hochantenne und einen guten Erdungsdraht. Dies hilft etwas, aber es ist schwierig, alle Störgeräusche vollständig zu eliminieren.	—
	Es kommt zu Summ- und Heulgeräuschen.	Ein TV-Gerät wird in der Nähe verwendet.	Entfernen Sie dieses Gerät von dem TV-Gerät.	—

■ **Fernbedienung**

	Problem	Ursache	Abhilfe	Vorgehensweise
	Die Fernbedienung arbeitet oder funktioniert nicht richtig.	Falscher Abstand oder Winkel.	Die Fernbedienung funktioniert in einem Bereich von maximal 6 m und nicht mehr als 30 Grad Winkelabweichung gegenüber der Frontblende.	7
		Direktes Sonnenlicht oder die Beleuchtung (von einer Inverter-Leuchtstoffröhre usw.) fällt direkt auf den Fernbedienungssensor dieses Gerätes.	Stellen Sie das Gerät an einer anderen Stelle auf.	—
		Die Batterien sind schwach.	Tauschen Sie alle Batterien aus.	3

RÜCKSETZEN DES SYSTEMS

Verwenden Sie dieses Merkmal, um alle Parameter dieses Geräts auf die anfänglichen werkseitigen Einstellungen zurückzusetzen.

Hinweise

- Dieses Verfahren setzt alle Parameter dieser Einheit vollständig zurück, einschließlich die „SET MENU“-Parameter.
- Die anfänglichen werkseitigen Einstellungen werden mit dem nächsten Einschalten dieses Geräts aktiviert.



Zum jederzeitigen Aufheben des Initialisierungsverfahrens ohne Änderungen vorzunehmen drücken Sie wiederholt STRAIGHT, um „CANCEL“ zu wählen, und drücken Sie dann STANDBY/ON an der Frontblende.

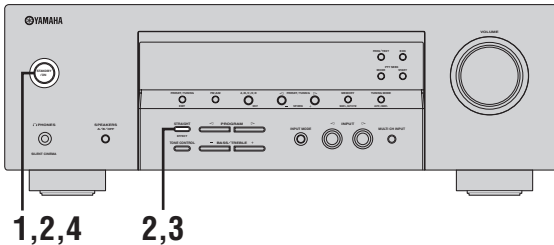

- 1 Drücken Sie STANDBY/ON auf der Frontblende, um dieses Gerät in den Bereitschaftsmodus zu schalten.**



- 2 Drücken und halten Sie STRAIGHT auf der Frontblende, und drücken Sie dann STANDBY/ON, um das Gerät einzuschalten.** Das weiterführende Setup-Menü erscheint auf dem Frontblende-Display.

Bei gedrückt gehaltener Taste



- 3 Drücken Sie wiederholt STRAIGHT auf der Frontblende, um „RESET“ zu wählen.**



PRESET -RESET

Wählen Sie „CANCEL“, um das Initialisierungsverfahren abzubrechen, ohne Änderungen auszuführen.

- 4 Drücken Sie STANDBY/ON auf der Frontblende, um die Wahl zu bestätigen und dieses Gerät in den Bereitschaftsmodus zu schalten.**



Audio-Informationen

■ Dolby Digital

Dolby Digital ist ein Digital-Surround-Soundsystem, das Ihnen vollständig unabhängiges Mehrkanal-Audio bietet. Mit 3 Frontkanälen (links, Center und rechts) und 2 Surround-Stereokanälen bietet Dolby Digital 5 Vollbereich-Audiokanäle. Mit einem zusätzlichen Kanal für besondere Basseffekte, die LFE (Niederfrequenzeffekt) genannt werden, weist das System insgesamt 5.1-Kanäle auf (LFE wird als 0.1-Kanal gezählt). Durch die Verwendung von 2-Kanal-Stereo für die Surround-Lautsprecher, können genauere bewegte Soundeffekte und ein besseres Surround-Soundumfeld als mit Dolby Surround erzielt werden. Der von den 5 Vollbereich-Kanälen reproduzierte breite Dynamikbereich (von maximaler bis minimaler Lautstärke) und die präzise Ortung des Sounds, die durch die Digital-Soundverarbeitung erreicht wird, verwöhnen den Hörer mit bis jetzt unbekanntem Realismus und Erregung. Mit diesem Gerät kann jedes Soundumfeld von der Mono- bis zu der 5.1-Kanal-Konfiguration frei gewählt werden, um Ihnen erhöhtes Vergnügen bieten zu können.

■ Dolby Pro Logic II

Dolby Pro Logic II repräsentiert eine wesentlich verbesserte Technik, die zur Dekodierung einer großen Anzahl von bestehenden Dolby Surround-Quellen verwendet wird. Diese neue Technologie ermöglicht eine diskrete 5-Kanal-Wiedergabe mit 2 linken und rechten Frontkanälen, 1 Center-Kanal und 2 linken und rechten Surround-Kanälen (anstelle 1 Surround-Kanals bei konventioneller Pro Logic-Technologie). Es stehen 3 Modi zur Auswahl: „Music-Modus“ für Musikquellen, „Movie-Modus“ für Filmquellen und „Game-Modus“ für Videospielquellen.

■ Dolby Surround

Dolby Surround verwendet ein 4-Kanal-Analogaufnahmesystem, um realistische und dynamische Soundeffekte zu reproduzieren: 2 linke und rechte Frontkanäle (Stereo), einen Center-Kanal für den Dialog (Mono) und einen Surround-Kanal für spezielle Soundeffekte (Mono). Der Surround-Kanal reproduziert den Sound mit einem engen Frequenzbereich. Dolby Surround wird weit verbreitet mit fast allen Videobändern und Laserdisks sowie auch in vielen TV- und Kabelsendungen verwendet. Der in dieses Gerät eingebaute Dolby Pro Logic-Decoder verwendet ein Digitalsignal-Verarbeitungssystem, das die Lautstärke jedes Kanals automatisch stabilisiert, um die bewegten Soundeffekte und die Richtwirkung zu betonen.

■ DTS (Digital Theater Systems) Digital Surround

DTS Digital-Surround wurde entwickelt, um die analogen Tonspuren von Filmen mit 5.1-Kanal-Digital-Tonspur zu ersetzen, und gewinnt nun in Filmtheatern in aller Welt an Beliebtheit. Digital Theater Systems Inc. hat ein Heim-Theater-System entwickelt, so dass Sie nun die Tiefe des Sounds und die natürliche räumliche Repräsentation von DTS Digital-Surround auch in Ihrem Heim genießen können. Dieses System erzeugt praktisch verzerrungsfreien 5.1-Kanal-Sound (technisch gesprochen: einen linken, rechten und Center-Kanal, 2 Surround-Kanäle plus einen LFE 0.1-Kanal als Subwoofer für insgesamt 5.1-Kanäle).

■ ITU-R

ITU-R ist der Radiokommunikationsabschnitt des ITU (International Telecommunication Union). ITU-R empfiehlt eine Standard-Lautsprecheranordnung, die in vielen kritischen Hörräumen verwendet wird, besonders für Mastering-Zwecke.

■ LFE 0.1-Kanal

Dieser Kanal reproduziert niedrige Bassfrequenzsignale. Der Frequenzbereich dieses Kanals beträgt 20 Hz bis 120 Hz. Dieser Kanal wird als 0.1 gezählt, da er nur den niedrigen Frequenzbereich betont, wenn mit dem von anderen 5 Kanälen in einem Dolby Digital oder DTS 5.1-Kanalsystem reproduzierten Vollbereich verglichen.

■ PCM (Linear PCM)

Linear PCM ist ein Signalformat, unter dem ein Analog-Audiosignal digitalisiert, aufgezeichnet und übertragen wird, ohne jegliche Komprimierung zu verwenden. Dies wird als eine Methode für die Aufnahme von CDs und DVD-Audio verwendet. Das PCM System verwendet eine Technik für die Abstimmung der Größe des Analogsignals während einer sehr kleinen Zeitspanne. Mit der „Pulse Code Modulation“ wird das Analogsignal in Impulse codiert und danach für die Aufnahme moduliert.

■ Abtastfrequenz und Anzahl der quantisierten Bit

Wenn ein Analog-Audiosignal digitalisiert wird, wird die Anzahl der Abtastungen des Signals pro Sekunde als Abtastfrequenz bezeichnet, wogegen der Feinheitsgrad bei der Umwandlung des Soundpegels in einen numerischen Wert als Anzahl der quantisierten Bit bezeichnet wird. Der Bereich der Bitraten, die wiedergegeben werden können, wird anhand der Abtastrate bestimmt, wogegen der die Soundpegeldifferenz darstellende Dynamikbereich durch die Anzahl der quantisierten Bit bestimmt wird. Im Prinzip wird mit höherer Abtastfrequenz der wiederzugebende Frequenzbereich verbreitert, und mit der Zunahme der Anzahl der quantisierten Bit kann der Soundpegel feiner reproduziert werden.

Soundfeldprogramm- Informationen

■ CINEMA DSP

Da die Dolby Surround und DTS Systeme ursprünglich für die Verwendung in Filmtheatern ausgelegt wurden, wird ihr Effekt am besten in einem Theater mit vielen Lautsprechern wahrgenommen, das für akustische Effekte ausgelegt ist. Da die Bedingungen in Ihrem Heim, wie zum Beispiel die Raumgröße, das Wandmaterial, die Anzahl der Lautsprecher usw., sehr unterschiedlich sein können, ist es unvermeidbar, dass auch Unterschiede in dem gehörten Sound auftreten. Basierend auf einer Vielzahl tatsächlicher Messdaten, verwendet YAMAHA CINEMA DSP die YAMAHA Original-DSP-Technologie, um Dolby Pro Logic, Dolby Digital und DTS Systeme zu kombinieren, damit Sie die audiovisuelle Erfahrung eines Filmtheaters auch in Ihrem Hörraum in Ihrem Heim genießen können.

■ SILENT CINEMA

YAMAHA hat einen natürlichen, realistischen DSP Soundeffekt-Algorithmus für Kopfhörer entwickelt. Die Parameter für Kopfhörer wurden für jedes Soundfeldprogramm eingestellt, so dass genaue Repräsentationen aller Soundfeldprogramme auch über Kopfhörer genossen werden können.

■ Virtual CINEMA DSP

YAMAHA hat einen Virtual CINEMA DSP Algorithmus entwickelt, der Ihnen das Vergnügen der DSP Surround-Effekte auch ohne Surround-Lautsprecher gestattet, indem virtuelle Surround-Lautsprecher verwendet werden. Es ist sogar möglich, Virtual CINEMA DSP mit einem minimalen Zwei-Lautsprecher-System zu genießen, das keinen Center-Lautsprecher einschließt.

Videoinformationen

■ Komponentenvideosignal

Bei dem Komponentenvideosignal-System wird das Videosignal in das Y Signal für die Luminanz und die P_b und P_r Signale für die Chrominanz aufgetrennt. Die Farbe kann mit diesem System naturgetreuer reproduziert werden, da jedes dieser Signale unabhängig von dem anderen ist. Das Komponentensignal wird auch als „Farbdifferenzsignal“ bezeichnet, da das Luminanzsignal von dem Farbsignal subtrahiert wird. Ein Monitor mit Komponenteneingangsbuchsen ist erforderlich, um Komponentensignal auszugeben.

■ Kompositvideosignal

Bei dem Kompositvideosignal-System besteht das Videosignal aus den drei Grundelementen eines Videobildes: Farbe, Helligkeit und Synchronisationsdaten. Eine Kompositvideobuchse an einer Videokomponente überträgt diese drei Elemente gemeinsam.

TECHNISCHE DATEN

AUDIOABSCHNITT

- Minimale Musik-Ausgangsleistung für Front-, Center-, Surround-Lautsprecher
[Modelle für USA und Kanada]
1 kHz, 0,9% Klirrfaktor, 8 Ω/6 Ω 110 W
[Andere Modelle]
1 kHz, 0,9% Klirrfaktor, 6 Ω 100 W
- Maximale Ausgangsleistung
[Modell für Europa]
1 kHz, 0,7% Klirrfaktor, 4 Ω 105 W
- Maximale Ausgangsleistung
[Modelle für Asien, China, Korea und Universalmodell]
1 kHz, 10% Klirrfaktor, 6 Ω 110 W
- Dynamikleistung
[Modelle für USA und Kanada]
(IHF, 8/6/4/2 Ω) 120/140/160/180 W
[Andere Modelle]
(IHF, 6/4/2 Ω) 105/135/165 W
- Frequenzgang
CD, usw. bis L/R Frontlautsprecher 10 Hz bis 100 kHz, -3 dB
- Gesamtklirrfaktor
1 kHz, 50 W, 6 Ω, L/R Frontlautsprecher 0,06% oder weniger
- Signal-Rauschspannungsabstand (IHF-A Netzwerk)
CD (250 mV) bis L/R Frontlautsprecher, Effekt ausgeschaltet
..... 100 dB oder mehr
- Restrauschen (IHF-A Netzwerk)
L/R Frontlautsprecher 150 µV oder weniger
- Kanaltrennung (1 kHz/10 kHz)
CD usw. (5,1 kΩ abgeschlossen) bis L/R Frontlautsprecher
..... 60 dB/45 dB oder mehr
- Klangregler (L/R Frontlautsprecher)
BASS Boost/Cut ±10 dB/100 Hz
TREBLE Boost/Cut ±10 dB/20 kHz
- Kopfhörerausgang 400 mV/470 Ω
- Eingangsempfindlichkeit/Eingangsimpedanz
CD usw. 200 mV/47 kΩ
MULTI CH INPUT 200 mV/47 kΩ
- Ausgangspegel/Ausgangsimpedanz
AUDIO OUT (REC) 200 mV/1,2 kΩ
SUBWOOFER OUTPUT 4 V/1,2 kΩ

VIDEOABSCHNITT

- Videosignaltyp
[Modelle für USA, Kanada, Korea und Universalmodell]
..... NTSC
[Andere Modelle] PAL
- Component-Signalpegel 1 V_{s-s}/75 Ω
- Signal-Rauschspannungsabstand 50 dB oder mehr
- Frequenzgang (MONITOR OUT)
Videosignal 5 Hz bis 10 MHz, -3 dB
Component-Signal 5 Hz bis 60 MHz, -3 dB

UKW-ABSCHNITT

- Empfangsbereich
[Modelle für USA und Kanada] 87,5 bis 107,9 MHz
[Andere Modelle] 87,50 bis 108,00 MHz
- 50 dB Geräuschberuhigung (IHF, 100% mod.)
Mono 2,8 µV (20,2 dBf)
- Signal-Rauschspannungsabstand (IHF)
Mono/Stereo 73 dB/70 dB
- Klirrfaktor (1 kHz)
Mono/Stereo 0,5%/0,5%

MW-ABSCHNITT

- Empfangsbereich
[Modelle für USA und Kanada] 530 bis 1710 kHz
[Modelle für Asien und Universalmodell]
..... 530/531 bis 1710/1611 kHz
[Andere Modelle] 531 bis 1611 kHz

ALLGEMEINES

- Netzspannung/-frequenz
[Modelle für USA und Kanada]
..... 120 V Wechselspannung, 60 Hz
[Modell für Australien] 240 V Wechselspannung, 50 Hz
[Modelle für Großbritannien und Europa]
..... 230 V Wechselspannung, 50 Hz
[Modell für Korea] 220 V Wechselspannung, 60 Hz
[Modell für China] 220 V Wechselspannung, 50 Hz
[Modelle für Asien und Universalmodell]
..... 110-120/220-240 V Wechselspannung, 50/60 Hz
- Leistungsaufnahme
[Modelle für USA und Kanada] 240 W/320 VA
[Andere Modelle] 240 W
- Leistungsaufnahme im Bereitschaftsmodus
[Modelle für USA und Kanada] 0,5 W
[Andere Modelle] 0,7 W
- Abmessungen (B x H x T) 435 x 151 x 315 mm
- Gewicht 9,0 kg

* Die technischen Daten können jederzeit ohne vorherige Vorankündigung geändert werden.

OBSERVERA: LÄS DETTA INNAN ENHETEN TAS I BRUK.

- 1 Läs noga denna bruksanvisning för att kunna ha största möjliga nöje av enheten. Förvara bruksanvisningen nära till hands för framtida referens.
- 2 Installera denna ljudanläggning på ett väl ventilerat, svalt, torrt, rent ställe, och håll den borta från ställen som utsätts för solsken, värmekällor, vibrationer, damm, fukt och/eller kyla. Lämna ett fritt utrymme på minst 30 cm ovanför enheten, minst 20 cm på höger och vänster sida och minst 20 cm på baksidan.
- 3 Placera enheten på behörigt avstånd från andra elapparater, motorer, transformatorer och annat som kan orsaka störningar.
- 4 Utsätt inte enheten för hastiga temperaturväxlingar och placera den inte på ett ställe där luftfuktigheten är hög (t.ex. nära en luftfuktare) då fuktbildning i enheten skapar risk för brand, elstötar, skador på enheten eller personskador.
- 5 Placera inte enheten på ett ställe där främmande föremål kan tränga in i den eller där den kan utsättas för droppar eller vattenstänk. Placera aldrig det följande ovanpå enheten:
 - Övriga apparater då sådana kan orsaka skador och/eller missfärgning av enhetens hölje.
 - Brännbara föremål (t.ex. stearinljus) då sådana skapar risk för brand, skador på enheten och/eller personskador.
 - Vätskebehållare som kan falla och spilla vätska över enheten, vilket skapar risk för elstötar och/eller skador på enheten.
- 6 Täck aldrig över enheten med en tidning, duk, gardin el.dyl. då detta skapar risk för överhettning. En alltför hög temperatur inuti enheten kan leda till brand, skador på enheten och/eller personskador.
- 7 Anslut inte enheten till ett vägguttag förrän samtliga övriga anslutningar slutförts.
- 8 Använd aldrig enheten vänd upp och ned. Detta kan leda till överhettning som orsakar skador.
- 9 Hantera inte tangenter, reglage och kablar onödigt hårdhänt.
- 10 Fatta tag i själva kontakten när nätkabeln kopplas bort från vägguttaget; dra aldrig i kabeln.
- 11 Använd aldrig några kemiska lösningar för rengöring då dessa kan skada ytbehandlingen. Använd en ren, torr trasa.
- 12 Använd endast den spänning som står angiven på enheten. Anslutning till en strömkälla med högre spänning än den angivna kan orsaka brand, skador på enheten och/eller personskador. YAMAHA åtar sig inget ansvar för skador beroende på att enheten används med en spänning utöver den angivna.
- 13 Se till att vid åskväder koppla loss nätkabel och utomhusantennerna från nätuttaget eller enheten för att förhindra skador till följd av eventuellt åsknedslag.
- 14 Försök aldrig att utföra egna reparationer. Kontakta en kvalificerad tekniker från YAMAHA om servicebehov föreligger. Du får inte under några omständigheter ta av höljet.
- 15 Koppla bort nätkabeln från vägguttaget om enheten inte ska användas under en längre tid (t.ex. under semestern).
- 16 Placera apparaten nära nätuttaget och så att stickkontakten på nätkabeln lätt kan komma åt.
- 17 Läs avsnittet "FELSÖKNING" om vanligt förekommande driftsproblem innan du förutsätter att enheten är söndrig.
- 18 Innan enheten flyttas ska du trycka på STANDBY/ON för att ställa den i beredskapsläge och sedan koppla bort nätkabeln från vägguttaget.

VARNING

UTSÄTT INTE ENHETEN FÖR REGN ELLER FUKT DÅ DETTA SKAPAR RISK FÖR BRAND ELLER ELSTÖTAR.

Strömtillförseln från nätuttaget till receivern bryts inte så länge receivern är ansluten till ett nätuttag, även om själva receivern slås av med omkopplaren STANDBY/ON. Receivern ställs då i så kallat viloläge. I detta tillstånd förbrukar receivern en ytterst liten mängd ström.

OBSERVERA

Apparaten kopplas inte bort från växelströmskällan (nätet) så länge som den är ansluten till vägguttaget, även om själva apparaten har stängts av.

ADVARSEL

Netspændingen til dette apparat er IKKE afbrudt, så længe netledningen sidder i en stikkontakt, som er tændt – også selvom der er slukket på apparatets afbryder.

VAROITUS

Laitteen toisiopiiriin kytketty käyttökytkin ei irroita koko laitetta verkosta.

EGENSKAPER

Inbyggd 5-kanals effektförstärkare

- ◆ Minimum uteffekt RMS
(0,9% övertonsdistorsion, 1 kHz, 6 Ω)
Fram: 100 W + 100 W
Mitt: 100 W
Surround: 100 W + 100 W

Dekodrar och DSP-kretsar

- ◆ Patentskyddad YAMAHA-teknik för skapande av flerkanaligt surroundljud
- ◆ Dolby Digital-dekoder
- ◆ Dolby Pro Logic/Dolby Pro Logic II-dekoder
- ◆ DTS-dekoder
- ◆ Virtual CINEMA DSP
- ◆ SILENT CINEMA™

Sofistikerad AM/FM-tuner

- ◆ Förinställning och direktval av 40 valfria snabbvalsstationer
- ◆ Automatisk förinställning
- ◆ Förmåga att växla förinställda stationer (förvalsredigering)

Andra egenskaper

- ◆ 192-kHz/24-bitars D/A-omvandlare
- ◆ 6 extra ingångar för separat flerkanalig inmatning
- ◆ Meny SET MENU för optimering av receivern i enlighet med aktuell AV-anläggning
- ◆ Möjlighet till in- och utmatning av komponentvideosignaler (3 COMPONENT VIDEO IN och 1 MONITOR OUT)
- ◆ In/utgångar för optiska och koaxiala digitala ljudsignaler
- ◆ Insomningstimer
- ◆ Nattlyssningsläge
- ◆ Fjärrkontroll

-  indikerar tips för användningen.
- Vissa funktioner kan utföras genom att använda antingen knapparna på frontpanelen eller de på fjärrkontrollen. I de fall där knapparnas namn på frontpanelen respektive fjärrkontrollen skiljer sig åt anges namnen på fjärrkontrollens knappar inom parentes.
- Denna bruksanvisning är tryckt före tillverkningen av produkten. Utförande och tekniska data kan delvis ändras på grund av förbättringar etc. I händelse det skulle finnas några skillnader mellan bruksanvisningen och produkten, har produkten företräde.



Tillverkad på Dolby Laboratories licens.

“Dolby”, “Pro Logic”, och dubbel-D-symbolen är varumärken som tillhör Dolby Laboratories.

SILENT™
CINEMA

“SILENT CINEMA” är ett varumärke som tillhör YAMAHA CORPORATION.



“DTS” och “DTS Digital Surround” är registrerade varumärken tillhöriga Digital Theater Systems, Inc.

FÖRBEREDELSE

Medföljande tillbehör

Kontrollera att följande delar finns med i förpackningen.

Fjärrkontroll

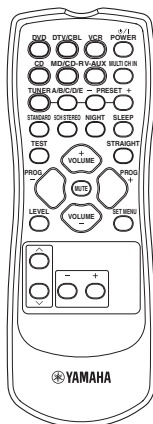

Batterier (2)
(AA, R06, UM-3)

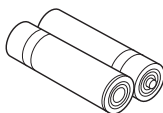

AM-ramantenn



FM-inomhusantenn

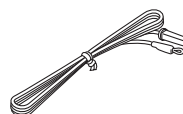

Isättning av batterier i fjärrkontrollen

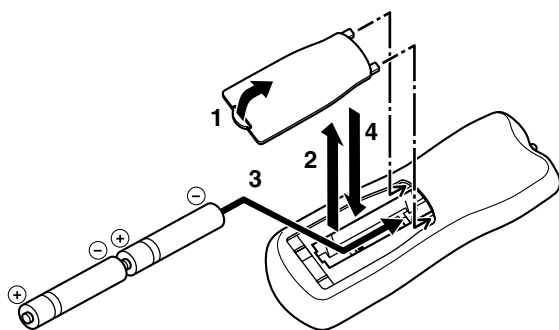

1 Tryck in fliken på locket till batterifacket och dra den i pilens riktning för att öppna locket.

2 Ta av locket.

3 Sätt i de två medföljande batterierna (AA, R06, UM-3) i enlighet med polmarkeringarna (+ och -) inuti batterifacket.

4 Sätt på locket igen.

Anmärkningar

- Byt ut båda batterierna, om fjärrkontrollens räckvidd har blivit märkbart kortare än normalt.
- Använd inte ett gammalt batteri tillsammans med ett nytt.
- Använd inte olika typer av batterier (t.ex. alkaliska batterier och manganbatterier) tillsammans. Läs noga vad som står på batteriförpackningen, eftersom dessa olika typer av batterier kan ha samma form och färg.
- Gör dig av med batterierna omedelbart om de skulle ha läckt. Undvik att vidröra det ämne som har läckt ut, och försök undvika att det kommer i kontakt med kläder etc. Rengör batterifacket noggrant innan nya batterier isätts.
- Kasta inte batterier tillsammans med vanliga sopor, utan avyttra dem i enlighet med lokala bestämmelser.

BESKRIVNING AV REGLAGE M.M.

Frontpanelen

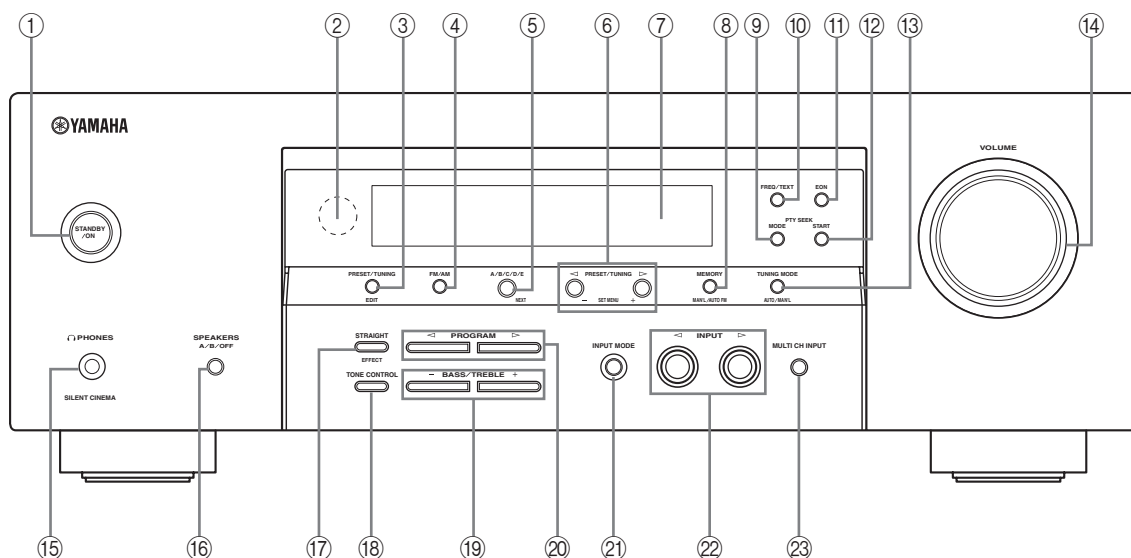

① STANDBY/ON

Med denna knapp slår man på receivern eller ställer den i beredskapsläget.

Anmärkningar

- I beredskapsläget konsumerar receivern en liten mängd ström för att kunna ta emot infraröda signaler från fjärrkontrollen.
- När receivern slås på dröjer det 4 till 5 sekunder innan något ljud kan återges.

② Fjärrkontrollsensor

Sensorn tar emot signaler från fjärrkontrollen.

③ PRESET/TUNING

- Med denna knapp växlar man funktionen för PRESET/TUNING $\triangleleft/\triangleright$ mellan val av förvalsnummer och val av stationsfrekvens.
- Denna knapp används till att ändra tilldelningen av befintliga stationer.

④ FM/AM

Tryck här för att välja önskat frekvensband, FM eller AM.

⑤ A/B/C/D/E

Denna knapp används till att välja någon av de 5 grupperna för förvalsstationer (A till E) medan "FM" eller "AM" är valt som ingångskälla.

⑥ PRESET/TUNING $\triangleleft/\triangleright$

- Dessa knappar används till att välja något av de 8 numren på förvalsstationer (1 till 8) medan "FM" eller "AM" är valt som ingångskälla. Kolonet (:) visas på frontpanelens display.
- Dessa knappar används till att välja stationsfrekvens medan "FM" eller "AM" är valt som ingångskälla. Kolonet (:) visas inte på frontpanelens display.

⑦ Frontpanelens display

På displayen visas information om enhetens driftstatus.

⑧ MEMORY

Med denna knapp lagras en förvalsstation i minnet. Håll knappen intryckt i mer än 3 sekunder för att starta automatisk förinställning.

⑨ PTY SEEK MODE

Med denna knapp kopplas PTY SEEK-läget in på receivern.

⑩ FREQ./TEXT

Växlar radiodatasystem-visningen mellan PS-läget, PTY-läget, RT-läget, CT-läget (om stationen erbjuder dessa informationstjänster) och frekvensvisningen.

⑪ EON

Tryck här för att välja önskad programtyp (NEWS, AFFAIRS, INFO eller SPORT) för automatisk inställning.

⑫ PTY SEEK START

Denna knapp påbörjar sökning efter en station enligt vald programtyp i PTY SEEK-läget.

⑬ TUNING MODE

Med denna knapp växlar man mellan automatisk stationsinställning (indikatorn AUTO lyser) och manuell stationsinställning (indikatorn AUTO är släckt).

⑭ VOLUME

Med detta reglage styr man utnivån för alla ljudkanaler.

Anmärkning

Detta reglage påverkar inte nivån för AUDIO OUT (REC).

⑮ PHONES-jack

Denna utgång matar ut signaler för enskilt lyssnande med hörlurar.

Anmärkningar

- Efter anslutning av hörlurar matas inga signaler ut via utgången SUBWOOFER OUTPUT eller högtalarutgångarna SPEAKERS.
- Alla Dolby Digital- och DTS-ljudsignaler mixas ner till vänster och höger hörlurskanal.

⑯ SPEAKERS

Denna knapp används till att koppla in eller ur framhögtalare som är anslutna till högtalarutgångarna A och/eller B på baksidan.

⑰ STRAIGHT

Denna knapp kopplar in eller ur ljudfältsprogrammen. När läget "STRAIGHT" är inkopplat på receiveern matas 2-kanaliga eller flerkanaliga insignaler ut direkt frvia deras respektive högtalare, utan effektbehandling.

⑱ TONE CONTROL

Denna knapp ändrar balansen mellan bas/diskant via vänster och höger framhögtalare i kombination med BASS/TREBLE +/-.

⑲ BASS/TREBLE +/-

Denna knapp ändrar balansen mellan bas/diskant via vänster och höger framhögtalare i kombination med TONE CONTROL.

⑳ PROGRAM </>

Denna knapp används till att välja ljudfältsprogram.

㉑ INPUT MODE

Denna knapp används till att välja antingen digitala eller analoga insignaler exklusivt eller ställa in receiveern för automatisk identifiering av insignaltyp och val av motsvarande insignaler när en komponent är både digitalt och analogt ansluten.

㉒ INPUT </>

För att välja önskad ingångskälla.

㉓ MULTI CH INPUT

Denna knapp väljer den komponent som är ansluten till ingångarna MULTI CH INPUT som ingångskälla.

Anmärkning

Ingångskällan ansluten till MULTI CH INPUT-jacken har prioritet över den källa som väljs med INPUT </> på frontpanelen (eller en ingångsväljare på fjärrkontrollen).

Fjärrkontrollen

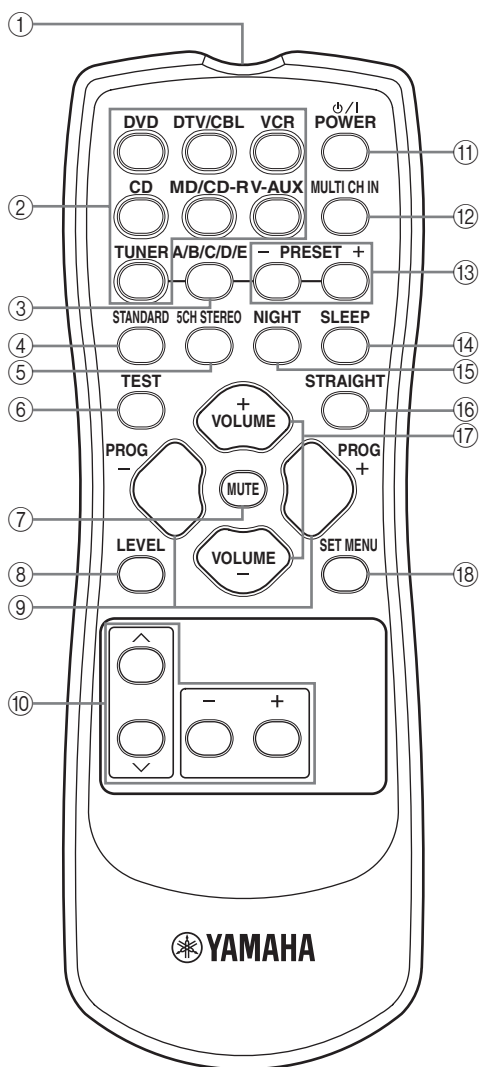

① Sändare för infraröda signaler

Infraröda styrsignaler matas ut från detta fönster. Rikta sändaren mot den komponent som ska manövreras.

② Ingångsväljare

Välj ingångskälla.

③ A/B/C/D/E

Denna knapp används till att välja någon av de 5 grupperna för förvalsstationer (A till E) medan "FM" eller "AM" är valt som ingångskälla.

④ STANDARD

Denna knapp används till att välja inbyggd Dolby Pro Logic- eller Pro Logic II-dekoder.

⑤ 5CH STEREO

Denna knapp används till att välja ljudfältsprogrammet "5CH STEREO".

⑥ TEST

Tryck här för att starta utmatning av en testton för justering av högtalarnivåer.

⑦ MUTE

Denna knapp snabbdämpar ljudet. Tryck på knappen igen för att återställa ljudet till föregående volymnivå.

⑧ LEVEL

Denna knapp används till att välja den högtalarkanal som ska justeras.

⑨ PROG +/-

Denna knapp används till att välja ljudfältsprogram.

⑩ Inställningsknappar

Dessa knappar används till att välja och justera parametrar för ljudfältsprogram och poster på menyn SET MENU.

⑪ POWER

Denna knapp används till att slå på receptorn eller ställa den i beredskapsläget.

⑫ MULTI CH IN

Denna knapp väljer den komponent som är ansluten till ingångarna MULTI CH INPUT som ingångskälla, när en extern dekoder etc. används.

⑬ PRESET +/-

Dessa knappar används till att välja något av de 8 numren på förvalsstationer (1 till 8) medan "FM" eller "AM" är valt som ingångskälla.

⑭ SLEEP

Med denna knapp ställer man in insomningstimern.

⑮ NIGHT

Denna knapp används till att koppla in eller ur nattlyssningsläget.

⑩ STRAIGHT

Denna knapp kopplar in eller ur ljudfältsprogrammen. När läget "STRAIGHT" är inkopplat på receiveern matas 2-kanaliga eller flerkanaliga insignaler ut direkt fvia deras respektive högtalare, utan effektbehandling.

⑪ VOLUME +/-

Med detta reglage styr man utnivån för alla ljudkanaler.

Anmärkning

Detta reglage påverkar inte nivån för AUDIO OUT (REC).

⑫ SET MENU

Denna knapp tar fram menyn "SET MENU".

■ Användning av fjärrkontrollen

Fjärrkontrollen sänder riktade infraröda strålar. Se till att rikta fjärrkontrollen direkt mot fjärrkontrollsensorn på receiveern vid manövrering.

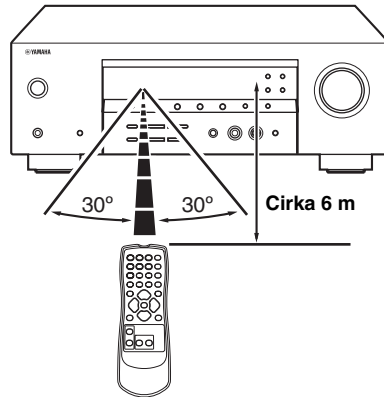
**Anmärningar**

- Spill inte vatten eller andra vätskor på fjärrkontrollen.
- Tappa inte fjärrkontrollen.
- Fjärrkontrollen ska inte läggas eller förvaras på platser där följande förhållanden råder:
 - hög luftfuktighet, som t.ex. nära ett bad
 - platser med höga temperaturer, som t.ex. nära ett värmeelement eller en kamin
 - platser där det är mycket kallt
 - mycket dammig

Frontpanelens display

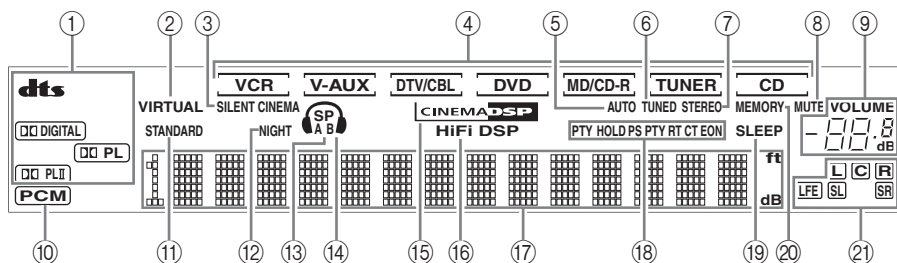

① Indikatorer för dekodrar

Motsvarande indikator lyser när någon av receiversn dekodrar arbetar.

② Indikatorn VIRTUAL

Denna indikator tänds när Virtual CINEMA DSP används.

③ Indikatorn SILENT CINEMA

Denna indikator tänds när hörlurar ansluts och ett ljudfältprogram väljs.

④ Indikatorer för ingångskälla

En motsvarande markör visas för att ange vilken ingångskälla som är vald för tillfället.

⑤ Indikatorn AUTO

Denna indikator tänds när enheten står i läget för automatisk frekvensinställning.

⑥ Indikatorn TUNED

Denna indikator tänds när receivern tar emot en radiostation.

⑦ Indikatorn STEREO

Denna indikator tänds när receivern tar emot en stark signal för en FM-sändning i stereo medan AUTO-indikatorn är tänd.

⑧ Indikatorn MUTE

Denna indikator blinkar medan MUTE-funktionen är inkopplad.

⑨ Nivåindikator för VOLUME

Här visas aktuell volymnivå.

⑩ Indikatorn PCM

Denna indikator tänds när receivern återger digitala ljudsignaler i PCM (pulskodmodulering).

⑪ Indikatorn STANDARD

Denna indikering visas vid val av programmet "STANDARD".

⑫ Indikatorn NIGHT

Denna indikator tänds när ett nattlysningsläge väljs.

⑬ Högtalarindikeringar

Dessa indikatorer tänds i enlighet med vilken uppsättning framhögtalare som har valts.

⑭ Hörlursindikator

Denna indikator tänds när ett par hörlurar ansluts.

⑮ Indikatorn CINEMA DSP

Denna indikering visas vid val av ett CINEMA DSP-program.

⑯ Indikatorn HiFi DSP

Denna indikering visas vid val av ett HiFi DSP-program.

⑰ Visningsfält för diverse information

I detta fält visas namnet på aktuellt program och annan information vid justering eller ändring av inställningar.

⑱ Radiodatasystem-indikatorer (Gäller endast modeller till Europa, inkl. Storbritannien)

Dessa indikeringar visas vid radiodatasystem-mottagning av data.

EON

Denna indikering visas vid mottagning av EON-datatjänster.

PTY HOLD

Denna indikering visas vid sökning efter radiodatasystem-stationer i PTY SEEK-läget.

⑲ Indikatorn SLEEP

Denna indikator tänds när insomningstimern kopplas in.

⑳ Indikatorn MEMORY

Denna indikator blinkar för att ange att en station kan lagras i minnet.

㉑ Indikatorer för ingångskanaler

Kanalkomponenterna i gällande digital insignal indikeras här.

Bakpanelen

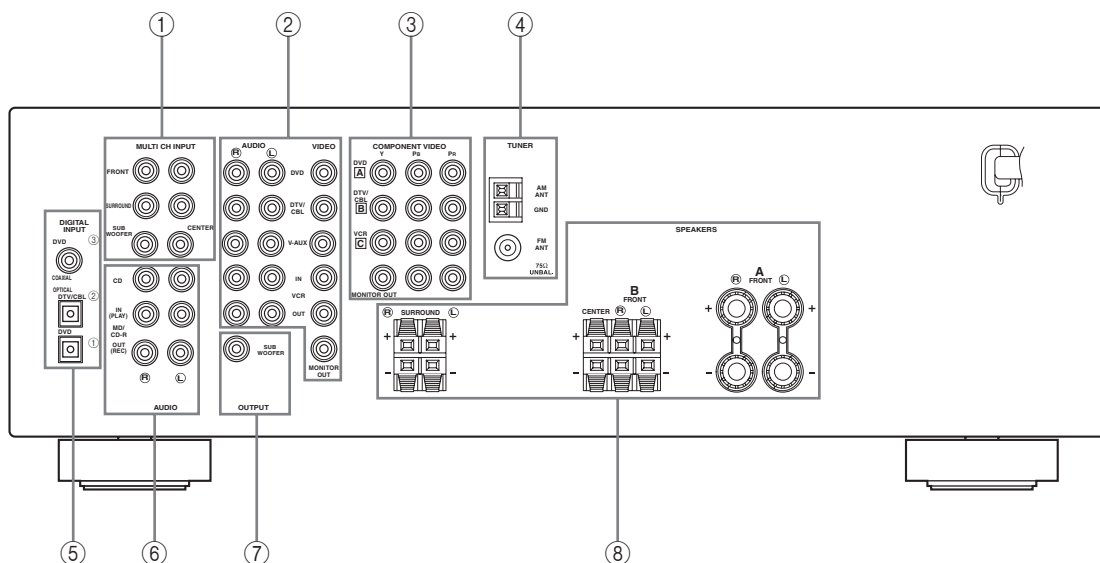

① MULTI CH INPUT-jack

Se sidan 16 för information om anslutningar.

② Videokomponentjack

Se sidan 14 för information om anslutningar.

③ COMPONENT VIDEO-jack

Se sidan 16 för information om anslutningar.

④ Antenningångar

Se sidan 18 för information om anslutningar.

⑤ DIGITAL INPUT-jack

Se sidorna 14 och 15 för information om anslutningar.

⑥ Ljudkomponentjack

Se sidan 17 för information om anslutningar.

⑦ SUBWOOFER OUTPUT-jack

Se sidan 12 för information om anslutningar.

⑧ SPEAKERS-kontakter

Se sidan 11 för information om anslutningar.

ANSLUTNINGAR

Placering av högtalare

Illustrationerna nedan visar en standardmässig högtalaruppställning enligt ITU-R*. Denna uppställning kan användas för CINEMA DSP och flerkanaliga ljudkällor.

* ITU-R är avdelningen för radiokommunikation vid ITU (internationella teleunionen).

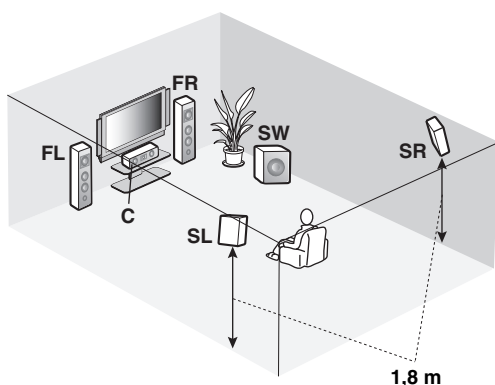
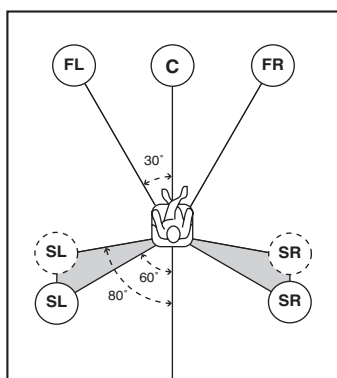

■ Framhögtalare (FL och FR)

Framhögtalarna används för huvudljudet plus effektljuden. Placera dessa högtalare på lika stort avstånd från den ideala lyssningsplatsen. Avståndet från de båda högtalare till vardera sidan av videomonitorn ska vara detsamma.

■ Mitthögtalare (C)

Mitthögtalaren är för mittkanalens ljud (dialog, sång etc.). Om det av någon anledning inte skulle passa att ha en mitthögtalare går det att klara sig utan en. Men det bästa resultatet erhåller man dock med ett fullständigt system. Placera mitthögtalaren mitt emellan framhögtalarna och så nära monitorn som möjligt, till exempel direkt ovanpå eller under den.

■ Surroundhögtalare (SL och SR)

Surroundhögtalarna används för effekt- och surroundljud. Placera dessa högtalare bakom lyssningsplatsen, riktade en aning inåt och ungefär 1,8 m över golvet.

■ Subwoofer (SW)

Bruk av en subwoofer, till exempel YAMAHA Active Servo Processing Subwoofer System, är effektivt inte bara för förstärkning av basfrekvenserna från en eller alla kanaler, utan också för naturtrogen återgivning av LFE-kanalen (lågfrekvenseffekt) som är inkluderad i skivor med Dolby Digital och DTS. Placeringen av subwoofern är inte så kritisk, eftersom låga basljud inte är riktningsskänliga. Det är dock bättre att placera subwoofern nära framhögtalarna. Vrid den en aning in mot rummets mitt för att minska vägreflektioner.

Anslutning av högtalare

Se till att vänster kanal (L), höger kanal (R), “+” (röd) och “-” (svart) ansluts rätt. Om anslutningarna är felaktiga hörs inget ljud från högtalarna, och om högtalarnas polaritet är felaktig kommer ljudet att låta onaturligt och sakna bas.

OBSERVERA

- Använd högtalare med en impedans som överensstämmer med den som anges på baksidan av receivern.
- Kontrollera att receivern är avslagen, innan anslutning av högtalare påbörjas.
- Låt inga blottade trådar i högtalarkablarna komma i kontakt med varandra eller med någon metall-del på receivern. Det kan skada receivern och/eller högtalarna.
- Använd magnetiskt avskärmade högtalare. Om denna typ av högtalare ändå ger upphov till störningar på monitorn, placera då högtalarna längre bort från monitorn.

■ Före anslutning till högtalarutgångarna SPEAKERS

En högtalarkabel består i själva verket av ett par isolerade kablar som löper sida vid sida. Kablarna har olika färger och former. Ibland har de en rand, ett spår eller upphöjda kanter. Anslut kabeln med ränder (spår etc.) till de positiva ut- och ingångarna “+” (röda) på receivern respektive högtalaren. Anslut den enfärgade kabeln till de negativa kontakterna “-” (svarta).

Skala bort cirka 10 mm av isoleringen från änden av varje högtalarkabel och tvinna sedan ihop de blottade trådarna för att förhindra kortslutningar.

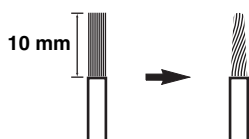

■ Anslutning till högtalarutgångarna FRONT A SPEAKERS

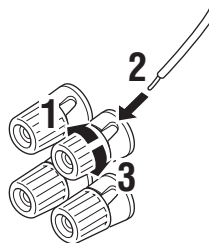

Röd: positiv (+)
Svart: negativ (-)

- 1 Lossa på knoppen.
- 2 Skjut in de blottade trådarna på högtalarkabeln i hålet på högtalarutgången.
- 3 Dra åt knoppen för att fästa kabeln.

Anslutning av bananstift (gäller ej modeller till Europa, inkl. Storbritannien, och Asien, inkl. Korea)

En banankontakt är en enkelpolig elektrisk anslutningskontakt ofta använd för högtalaranslutning. Dra först åt knoppen och för därefter in bananstiftet så långt det går i motsvarande kontakt.

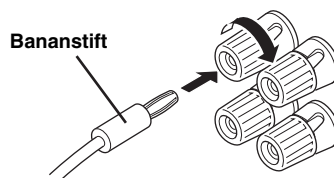

■ Anslutning till högtalarutgångarna FRONT B, CENTER och SURROUND SPEAKERS

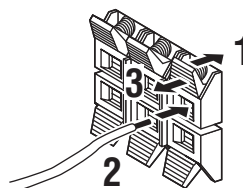

Röd: positiv (+)
Svart: negativ (-)

- 1 Tryck ner tungan.
- 2 Skjut in de blottade trådarna på högtalarkabeln i hålet på högtalarutgången.
- 3 Släpp upp tungan för att klämma fast trådarna.

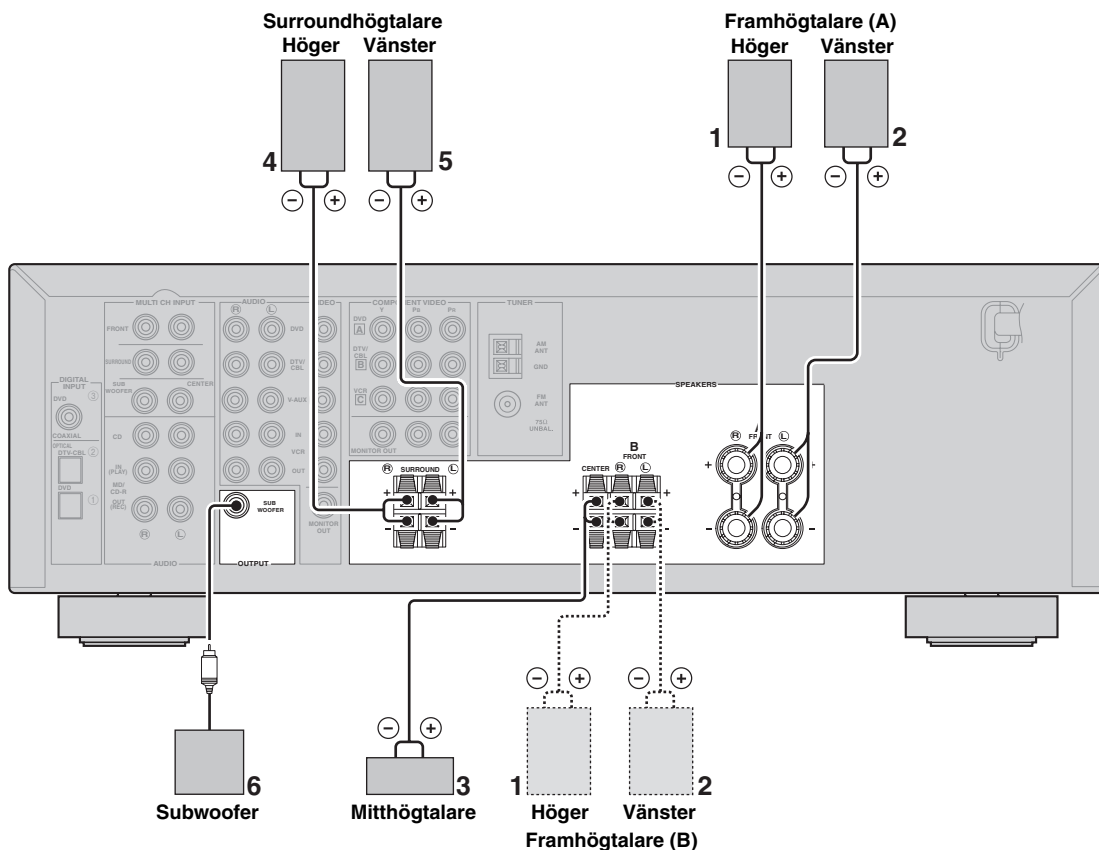

■ **FRONT-kontakter**

Anslut ett eller två högtalarsystem (1, 2) till dessa kontakter. Om endast en uppsättning framhögtalare ska användas, så anslut den till högtalarutgångarna FRONT A.

■ **CENTER-kontakter**

Anslut en mitthögtalare (3) till dessa kontakter.

■ **SURROUND-kontakter**

Anslut surroundhögtalare (4, 5) till dessa kontakter.

■ **SUBWOOFER OUTPUT-jack**

Anslut en subwoofer med inbyggd förstärkare (6) (till exempel YAMAHA Active Servo Processing Subwoofer System) till detta jack.

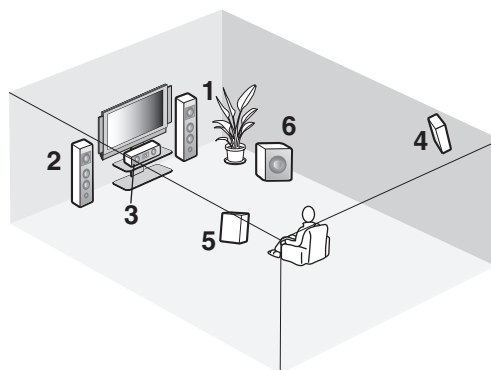

Högtalaruppställning

Information om jack och kabelkontakter

Ljudjack och kabelkontakter

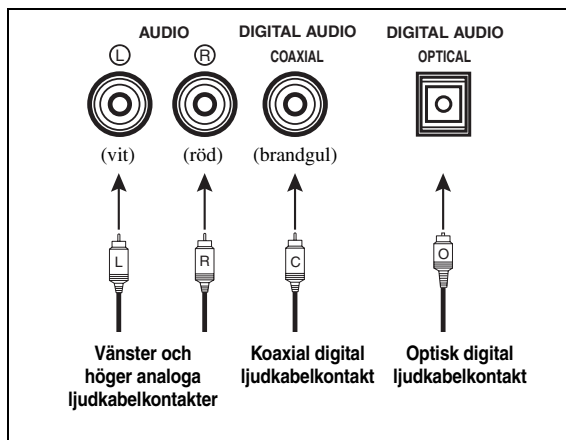

■ Ljudjack

Receivern har tre olika typer av ljudjack (analog, koaxialt digitala och optiskt digitala). Vilken typ av anslutning som ska göras beror på vilka ljudjack som finns på de andra komponenterna.

AUDIO-jack

Använd dessa för vanliga analoga ljudsignaler överförda via vänster och höger analog ljudkabel. Anslut röda kontakter till de högra jacken och vita kontakter till de vänstra jacken.

DIGITAL AUDIO COAXIAL-jack

Använd dessa för digitala ljudsignaler överförda via koaxiala digitala ljudkabler.

DIGITAL AUDIO OPTICAL-jack

Använd dessa för digitala ljudsignaler överförda via optiska digitala ljudkabler.

Anmärkingar

- Du kan använda de digitala ingångarna för att mata in PCM-, Dolby Digital- och DTS-bitflöden. Vid anslutning av komponenter till både COAXIAL- och OPTICAL-ingångarna, har de signaler som matas in via COAXIAL-ingången prioritet. Alla digitala ingångar är kompatibla med digitala signaler med 96 kHz samplingsfrekvens.
- Receivern hanterar digitala och analoga signaler separat. Ljudsignaler som matas in via de analoga ingångarna matas därför enbart ut till via de analoga AUDIO OUT (REC)-utgångarna.
- Dra ut dammskyddet från det optiska jacket, när en optisk fiberkabel ska anslutas. Släng inte bort dammskyddet. Var noga med att sätta tillbaka dammskyddet, när det optiska jacket inte ska användas. Detta skydd förhindrar att damm kommer in i jacket.



Videojack och kabelkontakter

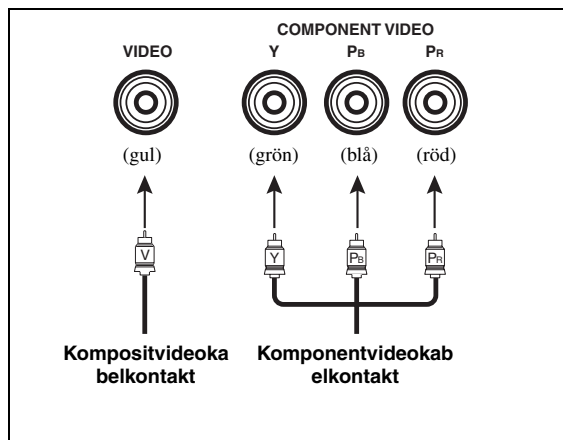

■ Videojack

Receivern har två olika typer av videojack (kompositvideojack och komponentvideojack). Vilken typ av anslutning som bör göras beror på vilka ingångar som finns på din videomonitor.

VIDEO-jack

Använd dessa för vanliga kompositvideosignaler överförda via kompositvideokabler.

COMPONENT VIDEO-jack

Använd dessa för komponentvideosignaler, uppdelade i luminansvideosignaler (Y) och krominansvideosignaler (Pb, Pr) och överförda via separata ledningar i komponentvideokabler.

Videosignalflöde för MONITOR OUT

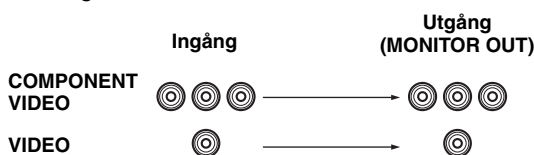

Anslutning av videokomponenter

■ Anslutning av videomonitor

Anslut jacket MONITOR OUT på receiveern till lämplig videoingång på videomonitorn.

■ Anslutning av DVD-spelare/kabel-TV/satellitmottagare

Anslut en koaxial digital ljudutgång på en DVD-spelare till jacket DIGITAL INPUT DVD COAXIAL på receiveern och lämplig videoutgång på komponenten ifråga till jacket DVD VIDEO på receiveern.

Anslut en optisk digital ljudutgång på en kabel-TV till jacket DIGITAL INPUT DTV/CBL på receiveern och lämplig videoutgång på komponenten ifråga till jacket DTV/CBL VIDEO på receiveern.



- Använd jacken AUDIO på receiveern för en videokomponent som inte har någon optisk digital utgång. Använd väljarna för ljudfältprogram på fjärrkontrollen för återgivning av surroundljud (se sidan 30).
- Om en DVD-spelare inte har någon koaxial digital utgång men däremot en optisk kabel, så anslut lämplig utgång till jacket DIGITAL INPUT DVD OPTICAL.
- En videomonitor, en DVD-spelare, en digital-TV eller en kabel-TV kan även anslutas till receiveern via COMPONENT VIDEO-anslutningar (se sidan 16).

■ Anslutning av DVD-brännare/ videobandspelare

Anslut jacken VCR AUDIO OUT på receiveern till lämpliga ljudingångar på videokomponenten ifråga. Anslut därefter jacket VCR VIDEO OUT på receiveern till lämplig videoingång på videokomponenten för att möjliggöra bildinspelning.

Anslut lämpliga ljudutgångar på videokomponenten ifråga till jacken VCR AUDIO IN på receiveern. Anslut därefter lämplig videoutgång på videokomponenten ifråga till jacket VCR VIDEO IN på receiveern för bildåtergivning från videokomponenten.

Anmärkningar

- Låt en inspelningskomponent som anslutits till receiveern vara påslagen vid användning av receiveern. Om strömmen slås av kan det hända att receiveern förvränger ljud från andra komponenter.
- Se till att ansluta vidokällkomponenter på samma sätt som videomonitorn ansluts till receiveern. Om exempelvis videomonitorn har anslutits till receiveern via en VIDEO-anslutning, så anslut videokällkomponenter till receiveern via en VIDEO-anslutning.

■ Anslutning av en extra videokomponent

Anslut lämplig videoutgång på den extra videokomponenten till jacket V-AUX VIDEO på receiveern.

Anslut lämpliga ljudutgångar på den extra videokomponenten till jacken V-AUX AUDIO på receiveern.

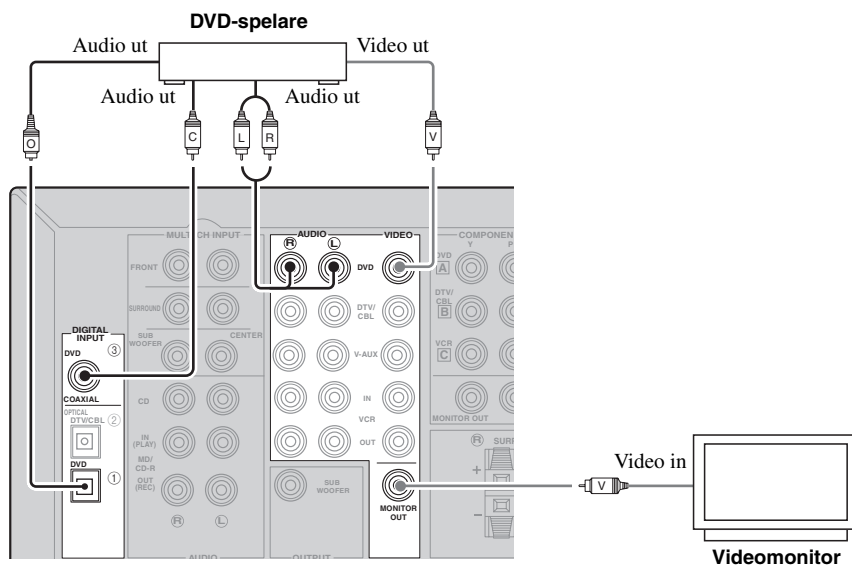

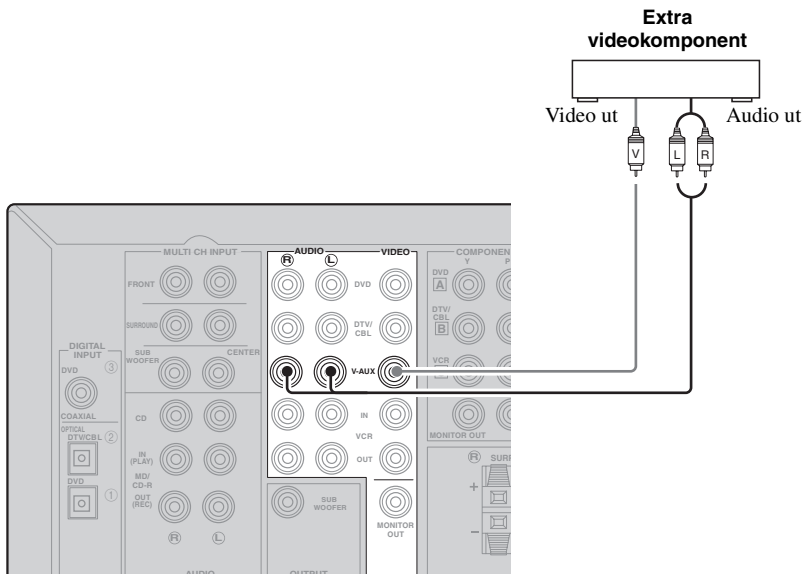
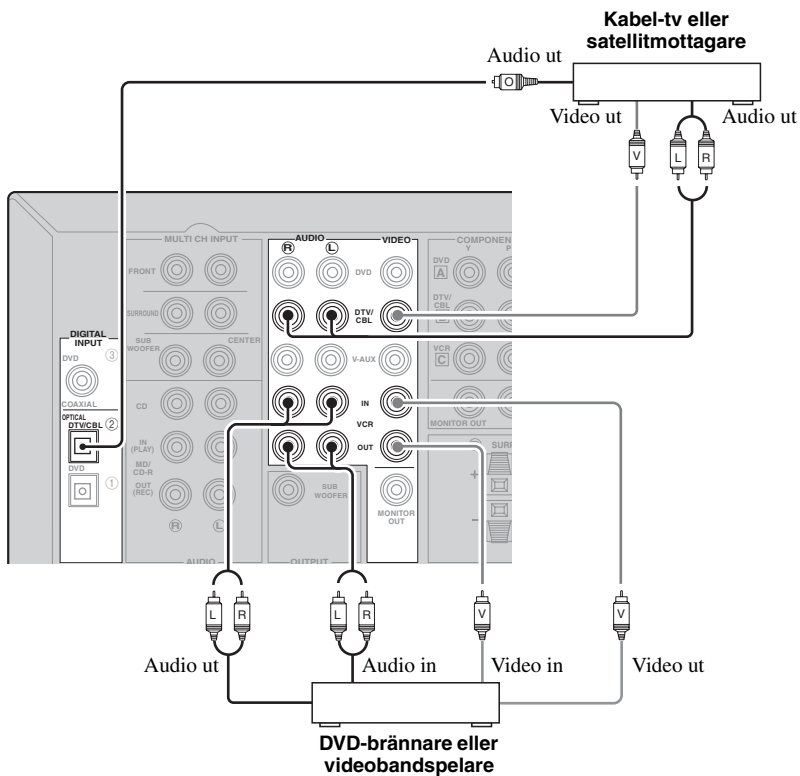

■ Anslutning till COMPONENT VIDEO-jack

Genom anslutning av en videomonitor och videokällkomponenter till receivern via COMPONENT VIDEO-anslutningar kan bildåtergivning av hög kvalitet erhållas.

Anmärkning

Se till att ansluta videokällkomponenter på samma sätt som videomonitorn ansluts till receivern. Om exempelvis en videomonitor ansluts till receivern via en COMPONENT VIDEO-anslutning, så anslut även videokällkomponenter till receivern via en COMPONENT VIDEO-anslutning.

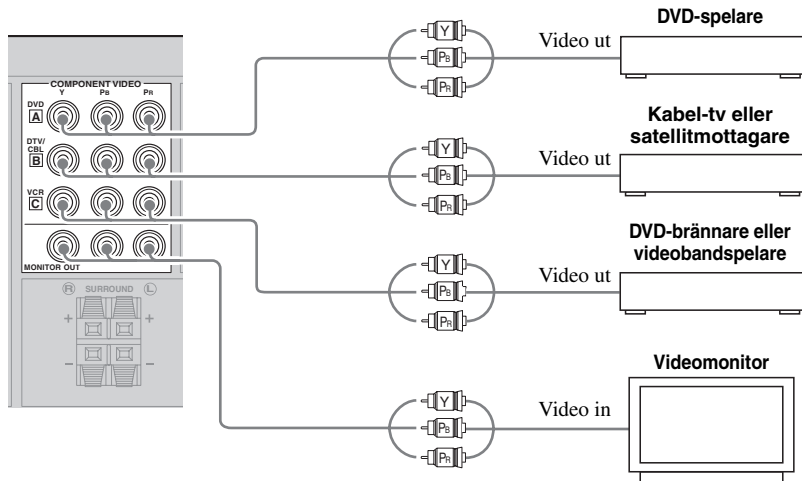

■ Anslutning till MULTI CH INPUT-ingångarna

Receivern är utrustad med 6 extra ingångar (FRONT L/R, CENTER, SURROUND L/R och SUBWOOFER) för separat flerkanalig inmatning av signaler från en multiformatspelare, extern dekodare eller ljudprocessor. Anslut utgångarna på multiformatspelaren eller den externa dekodern till MULTI CH INPUT-ingångarna. Se till att vänster och höger utgångar kopplas in rätt till vänster och höger ingångar för framkanalerna och surroundkanalerna.

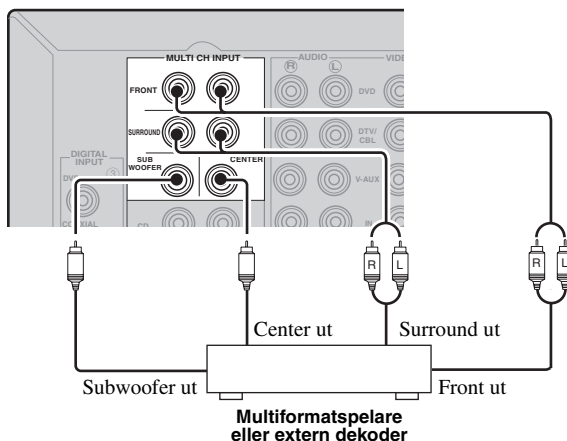

Anmärkningar

- När en komponent ansluten till ingångarna MULTI CH INPUT väljs som ingångskälla (se sidan 25) stänger receivern automatiskt av den digitala ljudfältprocessorn med följden att det inte går att välja ljudfältprogram.
- Receivern omdirigerar inte signaler som matas in via MULTI CH INPUT-ingångarna för att jämka för saknade högtalare. Vi rekommenderar anslutning av en 5.1-kanalig högtalaranläggning, innan denna funktion används.
- Medan ett par hörlurar är anslutna matas signaler endast ut via vänster och höger framkanaler.

Anslutning av ljudkomponenter

■ Anslutning av en CD-spelare

Anslut lämpliga utgångar på CD-spelaren till jacken CD på receivern.



För digital anslutning till en CD-spelare behöver motsvarande inställning för jacken DIGITAL INPUT väljas i "INPUT ASSIGN" (se sidan 47).

■ Anslutning av CD-brännare/MD-spelare

Anslut jacken MD/CD-R OUT (REC) på receivern till motsvarande ingångar på CD-brännaren eller MD-spelaren.

Anslut lämpliga utgångar på CD-brännaren eller MD-spelaren till jacken MD/CD-R IN (PLAY) på receivern för ljudåtergivning från komponenten ifråga.

Anmärkning

Låt en inspelningskomponent som anslutits till receivern vara påslagen vid användning av receivern. Om komponenten slås av kan det hända att receivern förvränger ljud från andra komponenter.

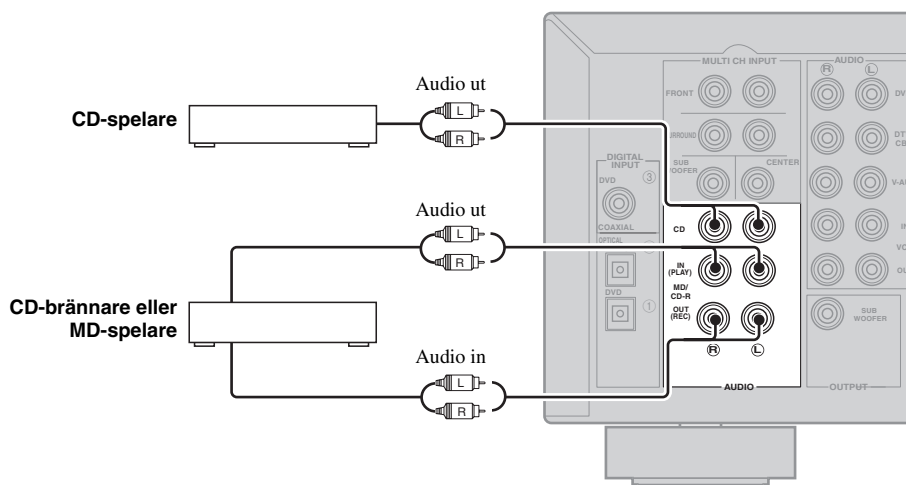

Anslutning av FM- och AM-antennerna

Både en FM- och en AM-inomhusantenn följer med receivern. I de flesta fall ska dessa antenner ge tillräcklig signalstyrka. Anslut respektive antenn till de avsedda antenningångarna.

Anmärkningar

- AM-ramantennen bör placeras på avstånd från receivern.
- En ordentligt uppsatt utomhusantenn ger klarare mottagning än en antenn för inomhusbruk. Anslut en utomhusantenn, om mottagningskvaliteten är dålig. Rådgör med närmaste auktoriserade YAMAHA-handlare eller servicecenter angående utomhusantenner.
- AM-ramantennen bör alltid vara ansluten, även om en AM-utomhusantenn också ansluts till receivern.

AM-utomhusantenn

Dra ut en 5 till 10 meter lång plastöverdragen ledning utomhus via ett fönster.

AM-ramantenn
(medföljer)

FM-
inomhusantenn
(medföljer)

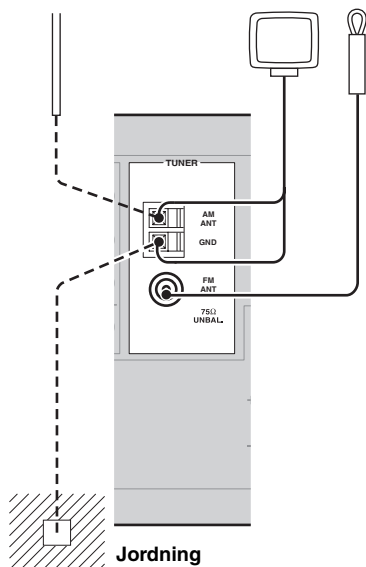

Jordning

GND-kontakten bör anslutas till en god jordningspunkt för att erhålla största möjliga säkerhet och minsta möjliga interferens. En metallstake nedstucken i fuktig mark erbjuder en god jordningspunkt.

■ Anslutning av AM-ramantennen

1 Montera upp AM-ramantennen.

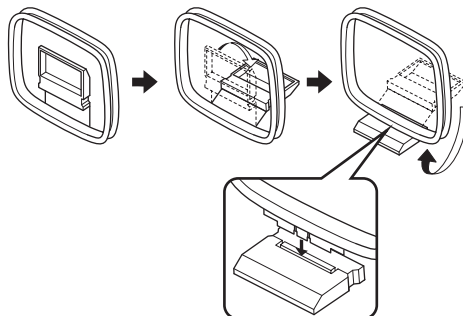

2 Tryck in tungan på AM ANT-ingången.



3 Skjut in en av AM-ramantennens ledningar i AM ANT-ingången.

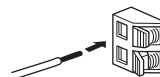

4 Släpp upp tungan igen för att klämma fast ledningen.



5 Upprepa åtgärderna i punkt 2 till 4 för att ansluta den andra ledningen till jordningången GND.

När AM-ramantennen har anslutits korrekt ska den riktas in tills så bra mottagningskvalitet som möjligt kan uppnås vid inställning av en AM-station.



Anslutning av nätkabeln för strömförsörjning

Anslut nätkabeln till ett nätuttag, när alla övriga anslutningar är klara.

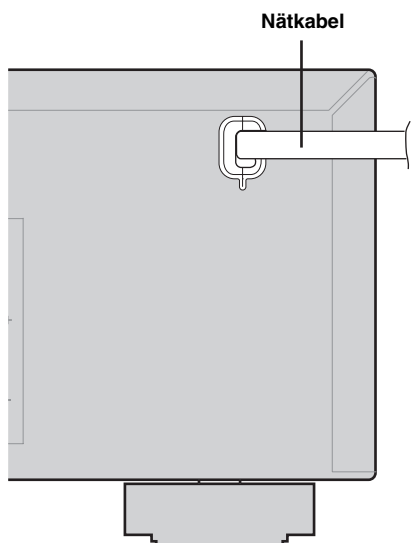

Strömpåslag

Slå på receivern efter att samtliga anslutningar är klara.

STANDBY/ON

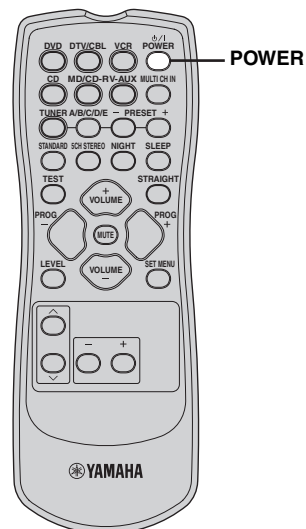
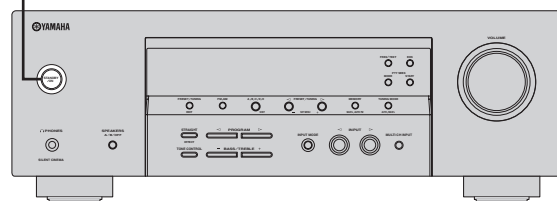

Tryck på **STANDBY/ON** på frontpanelen (eller på **POWER** på fjärrkontrollen) för att slå på receivern.



Frontpanelen

eller



Fjärrkontroll

Tryck en gång till på **STANDBY/ON** på frontpanelen (eller på **POWER** på fjärrkontrollen) för att ställa receivern i beredskapsläget.

Minnesbackup

Kretsen för minnesbackup förhindrar att lagrad information går förlorad, även när receivern står i beredskapsläget.

Lagrad information går dock förlorad, om nätkabeln dras ut ur nätuttaget eller om strömförsörjningen är avbruten i mer än en vecka.

INSTÄLLNINGAR

Funktionen "BASIC MENU" för grundläggande inställningar är ett praktiskt sätt att göra inställningar för ditt system snabbt och med liten insats.



- Om du önskar konfigurera receivern manuellt genom att använda mer exakta justeringar, använd då de detaljerade parametrarna i "SOUND MENU" (se sidan 45).
- Vid ändring av någon parameter i "SETUP" återställs alla parametrar som ställts in manuellt i "SOUND MENU" (se sidan 45).
- Ursprungsinställningarna anges i fetstil under varje parameter.

Användning av menyn BASIC MENU

Anmärkning

Innan du börjar:

- Tryck lämpligt antal gånger på SPEAKERS på frontpanelen för att välja de framhögtalare som ska användas.
- Se till att koppla loss hörlurarna från receivern.

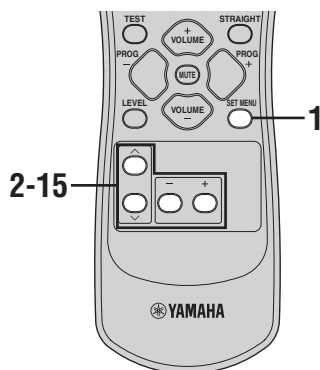

1 Tryck på SET MENU.



Meddelandet "BASIC MENU" visas på frontpanelens display.

Om något annat än "BASIC MENU" visas på frontpanelens display, så tryck upprepade gånger på SET MENU tills "BASIC MENU" visas.

2 Tryck på + för att öppna "BASIC MENU".



Meddelandet "1 SETUP" visas på frontpanelens display.

3 Tryck på + för att öppna "1 SETUP".



Meddelandet "ROOM" visas på frontpanelens display.

4 Tryck på +/- för att välja önskad inställning.

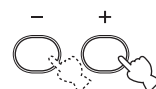

Välj storleken på rummet som högtalarna har installerats i. Rumsstorlekarna definieras i allmänhet enligt följande:

Alternativ: S, M, L

[Modeller till USA och Kanada]

S (litet) 16 x 13 ft, 200 ft²
(4,8 x 4,0 m, 20 m²)

M (medelstort) 20 x 16 ft, 300 ft²
(6,3 x 5,0 m, 30 m²)

L (stort) 26 x 19 ft, 450 ft²
(7,9 x 5,8 m, 45 m²)

[Övriga modeller]

S (litet) 3,6 x 2,8 m, 10 m²

M (medelstort) 4,8 x 4,0 m, 20 m²

L (stort) 6,3 x 5,0 m, 30 m²

5 Tryck på ∨ för att ta fram "SUBWOOFER" och tryck därefter på +/- för att välja önskad inställning.



Alternativ: YES, NONE

- Välj "YES" om det ingår en subwoofer i systemet.
- Välj "NONE" om det inte ingår någon subwoofer i systemet.

6 Tryck på \checkmark för att bekräfta valet och tryck sedan på +/- för att välja antalet högtalare anslutna till receivern.



Alternativ	Visning	Högtalare
2spk	L R	Vänster/höger fram
3spk	L C R	Vänster/höger fram, mitt
4spk	L R SL SR	Vänster/höger fram, vänster/höger surround
5spk	L C R SL SR	Vänster/höger fram, mitt, vänster/höger surround

7 Tryck på \checkmark för att bekräfta valet.



Meddelandet ">SET CANCEL" visas på frontpanelens display.

8 Tryck på +/- för att välja önskad inställning.

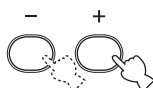

Alternativ: **SET**, **CANCEL**

- Välj "SET" för att börja tillämpa gjord inställning.
- Välj "CANCEL" för att avbryta den pågående inställningen utan att göra några ändringar.



Det går också att trycka lämpligt antal gånger på SET MENU för att avbryta en pågående inställning.

9 Tryck på \checkmark för att bekräfta valet.



Efter val av "SET" i föregående punkt återges en testton i tur och ordning via varje högtalare. "CHECK:TestTone" visas i några sekunder på frontpanelens display varefter "CHECK OK?" visas på frontpanelens display.



Indikatorn för den högtalare till vilken testtonen för tillfället matas ut blinkar på frontpanelens display.

10 Tryck på +/- för att välja önskad inställning.



Alternativ: **YES**, **NO**

- Välj "YES" för att slutföra inställningsproceduren, om testtonsnivåerna via varje högtalare är tillfredsställande.
- Välj "NO" för att gå vidare till menyn för justering av högtalarnivåer för att balanserna utnivån för varje högtalare.

11 Tryck på \checkmark för att bekräfta valet.



- Efter val av "YES" i föregående punkt är inställningen klar och menyn "BASIC MENU" visas åter på displayen.
- Efter val av "NO" i föregående punkt visas indikeringarna för justering av högtalarnivåer på frontpanelens display.

12 Tryck på +/- för att justerar balansen mellan vänster och höger framhögtalare.

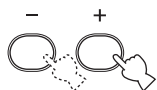

13 Tryck på ∨ / ∧ för att välja en högtalare och tryck sedan på +/- för att justera balansen.

Tryck på + för att höja värdet.
Tryck på - för att sänka värdet.

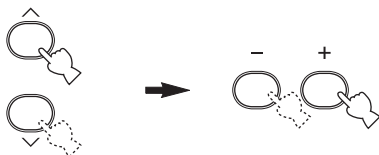

- Välj "C" för att justerar balansen mellan vänster framhögtalare och mitthögtalaren.
- Välj "SL" för att justerar balansen mellan vänster framhögtalare och vänster surroundhögtalare.
- Välj "SR" för att justera balansen mellan vänster surroundhögtalare och höger surroundhögtalare.
- Välj "SWFR" för att justerar balansen mellan vänster framhögtalare och subwoofern.

14 Bekräfta inställningen genom att trycka upprepade gånger på ∨ / ∧ tills "2 SP LEVEL" visas på frontpanelens display.

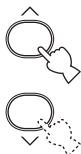

15 Tryck upprepade gånger på ∨ tills meny nlocknar.



AVSPELNING

OBSERVERA

Utomordentlig försiktighet ska iakttas vid uppspelning av CD-skivor kodade i DTS. Om CD kodad i DTS spelas upp på CD-spelare som inte är kompatibel med DTS, återges endast oönskat brus som kan skada högtalarna. Kontrollera huruvida CD-spelaren stöder CD-skivor kodade i DTS. Kontrollera även ljudutmatningsnivån för CD-spelaren innan några CD-skivor kodade i DTS spelas upp.

Grundläggande manövrering

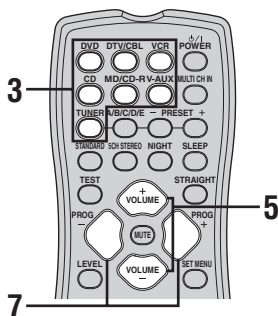
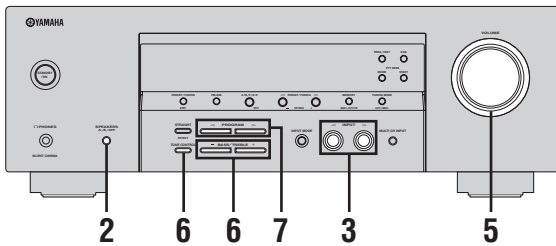

1 Slå på videomonitorn som är ansluten till receptorn.

2 Tryck lämpligt antal gånger på SPEAKERS på frontpanelen för att välja de framhögtalare som ska användas.

Respektive högtalarindikeringar visas på frontpanelens display.

SPEAKERS
A/B/OFF



3 Tryck lämpligt antal gånger på INPUT ◀/▶ på frontpanelen (eller tryck på lämplig ingångsväljare på fjärrkontrollen) för att välja önskad ingångskälla.

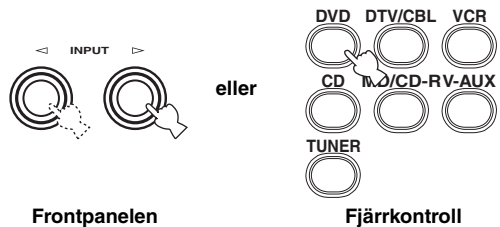

Frontpanelen

Fjärrkontroll

Beteckningen på den för tillfället valda ingångskällan visas på frontpanelens display i några sekunder.

Vald ingångskälla

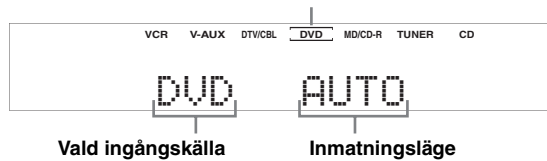

Vald ingångskälla

Inmatningsläge

Anmärkning

Om en digitalt ansluten ingångskälla ska väljas, så ställ "INPUT MODE" i läget "AUTO" eller "DTS" (se sidan 26).

4 Starta uppspelning på vald komponent eller ställ in en radiostation.

- Vid digital inmatning av flerkanalssignaler (Dolby Digital eller DTS) avkodar receptorn signalerna och återger aktuellt surroundljud.
- Vi hänvisar till källkomponentens bruksanvisning.
- Se sidan 35 för närmare information om inställning av FM/AM-stationer.

- 5 Tryck på VOLUME på frontpanelen (eller VOLUME +/- på fjärrkontrollen) för att justera volymen till önskad nivå.**

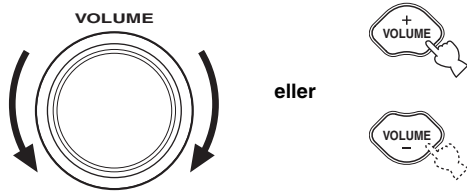

Anmärkning

Om en inspelningskomponent har anslutits till jacken VCR OUT eller MD/CD-R OUT (REC) och ljuddistorsion eller för låg volym uppstår vid ljudåtergivning från en annan komponent, så prova att slå på inspelningskomponenten.

- 6 Tryck lämpligt antal gånger på TONE CONTROL på frontpanelen för att välja "BASS" eller "TREBLE" och tryck därefter på BASS/TREBLE +/- för att justera motsvarande frekvensåtergivningsnivå.**



- Välj "BASS" för att justera den låga frekvensåtergivningen.
- Välj "TREBLE" för att justera den höga frekvensåtergivningen.

Anmärkningar

- Justeringar för högtalare och hörlurar lagras var för sig.
- När "TONE BYPASS" (se sidan 47) är inställt på "AUTO" och "BASS" och "TREBLE" är inställt på 0 dB kopplas ljudet som matas ut automatiskt förbi receivers kretsar för tonkontroll.
- Om du ökar eller minskar högfrekvensljudet eller lågfrekvensljudet till en extrem nivå, kan det hända att tonkvaliteten för surroundhögtalarna inte passar till dito för vänster och höger framhögtalare.
- TONE CONTROL har ingen effekt medan en komponent ansluten till jacken MULTI CH INPUT är vald som ingångskälla (se sidan 25).

- 7 Tryck lämpligt antal gånger på PROGRAM </> på frontpanelen (eller PROG +/- på fjärrkontrollen) för att välja önskat ljudfältprogram.**

Beteckningen på valt ljudfältprogram visas på frontpanelens display.
Se sidan 31 för information om ljudfältprogram.



För närvarande valt surroundfältprogram

Anmärkningar

- Välj ett ljudfältprogram på grundval av vad som ger en god lyssningsupplevelse, inte bara utifrån själva programbeteckningen.
- Vid val av en ingångskälla väljer receivern automatiskt det ljudfältprogram som senast användes med den aktuella ingångskällan.
- Ljudfältprogram kan inte väljas medan en komponent ansluten till ingångarna MULTI CH INPUT är vald som ingångskälla (se sidan 25).
- Vid inmatning av en samplingsfrekvens som överstiger 48 kHz ställs läget "STEREO" automatiskt in på receivern.
- För framtagning av information om för tillfället vald ingångskälla på frontpanelens display se sidan 28 angående detaljer.

Övriga manövreringar

■ Ljudåtergivning via hörlurar med hjälp av SILENT CINEMA

Tack vare SILENT CINEMA kan man få flerkanaligt musik- eller film ljud, bland annat från Dolby Digital- och DTS-källor, genom vanliga hörlurar. SILENT CINEMA aktiveras automatiskt närhelst ett par hörlurar ansluts till PHONES-jack vid lyssning med ljudfältsprogrammen CINEMA DSP eller HiFi DSP (se sidan 31). När detta aktiveras tänds SILENT CINEMA-indikatorn på frontpanelens display.

Anmärkningar

- SILENT CINEMA aktiveras inte medan en komponent ansluten till ingångarna MULTI CH INPUT är vald som ingångskälla.
- SILENT CINEMA har ingen effekt medan "2CH STEREO" (se sidan 31) är valt eller medan läget "STRAIGHT" (se sidan 33) är inkopplat på receiveern.
- Ljud i LFE-kanalen blandas och återges via hörlurarna.

■ Snabbdämpning av ljudet

Tryck på MUTE på fjärrkontrollen för att snabbdämpa ljudet.

Tryck en gång till på MUTE för att återgå till tidigare volymnivå.



- Normal ljudutmatning kan också kopplas in igen genom att vrida på VOLUME på frontpanelen eller trycka på VOLUME +/- på fjärrkontrollen.
- Önskad dämpningsnivå kan ställas in med hjälp av "AUDIO MUTE" i "OPTION MENU" (se sidan 48).
- Indikeringen MUTE blinkar på frontpanelens display medan snabbdämpning av ljudet är inkopplat och slocknar från displayen när normal ljudutmatning kopplas in igen.

Anmärkning

Om ingångskällan eller ljudfältsprogrammet ändras medan snabbdämpning är inkopplat, så kopplas normal ljudutmatning åter in på receiveern.

■ Val av MULTI CH INPUT-komponenten som ingångskälla

Använd denna funktion till att välja den komponent som är ansluten till ingångarna MULTI CH INPUT som ingångskälla (se sidan 16).

Tryck på MULTI CH INPUT på frontpanelen (eller på MULTI CH IN på fjärrkontrollen), så att "MULTI CH INPUT" visas på frontpanelens display.



Anmärkning

När "MULTI CH INPUT" visas på frontpanelens display kan ingen annan källa spelas. Tryck på MULTI CH INPUT (eller på MULTI CH IN på fjärrkontrollen), så att "MULTI CH INPUT" på frontpanelens display slocknar, för att välja en annan ingångskälla med hjälp av INPUT </> på frontpanelen (eller någon av ingångsväljarna på fjärrkontrollen).

■ Användning av nattlyssningsläget

Nattlyssningsläget är utformat för att förbättra lyssningsbarheten på lägre volymnivåer eller sent på kvällen.

Tryck på NIGHT på fjärrkontrollen för att välja "NIGHT ON".



När ett nattlyssningsläge har valts visas indikeringen NIGHT på frontpanelens display.

Anmärkningar

- Nattlyssningsläget kan användas tillsammans med valfritt ljudfältsprogram.
- Det kan hända att effekten av nattlyssningsläget varierar beroende på aktuell ingångskälla och de inställningar för surroundljud som används.

■ Val av inmatningsläge

Receivern har en mängd olika ingångar. Gör följande för att välja den typ av insignaler som du vill använda.



- Vi rekommenderar att "INPUT MODE" ställs i läget "AUTO" i de flesta fall.
- Med hjälp av parametern "INPUT MENU" på menyn "INPUT MODE" är det möjligt att välja ett inmatningsläge som grundinställning (se sidan 47).

Anmärkningar

- För att kunna återge ljud från en DTS-kodad CD-skiva via en digital ljudanslutning behöver "INPUT MODE" ställas i läget "DTS".
- Beroende på spelare kan det hända att DTS-avkodning inte utförs korrekt, även om en digital anslutning är gjord mellan receivern och spelaren ifråga.

1 Tryck lämpligt antal gånger på INPUT </> på frontpanelen för att välja önskat inmatningsläge.

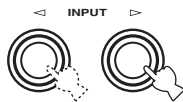

2 Tryck lämpligt antal gånger på INPUT MODE på frontpanelen för att välja önskat inmatningsläge.



För tillfället valda ingångskällor



AUTO	Väljer automatiskt insignaler i följande ordning: 1) Digitala signaler 2) Analoga signaler
DTS	Väljer endast digitala signaler kodade i DTS. Om inga DTS-signalerna matas in, matas inget ljud ut.
ANALOG	Väljer endast analoga signaler. Om inga analoga signaler matas in, matas inget ljud ut.

Anmärkning

Medan "INPUT MODE" är inställt på "AUTO" kopplar receivern automatiskt in lämplig dekodare, om en Dolby Digital- eller DTS-signal identifieras.

■ Justering av högtalarnivåer under pågående ljudåtergivning

Du kan justera utnivån för varje högtalare medan du lyssnar på en musikkälla. Detta kan även göras vid inmatning från en källa via ingångarna MULTI CH INPUT.

1 Tryck på LEVEL lämpligt antal gånger för att välja den högtalare som du vill justera.

LEVEL



- Välj "FRONT L" för att justera den vänstra framhögtalarens utnivå.
- Välj "CENTER" för att justera mitthögtalarens utnivå.
- Välj "FRONT R" för att justera den högra framhögtalarens utnivå.
- Välj "SUR. R" för att justera den högra surroundhögtalarens utnivå.
- Välj "SUR. L" för att justera den vänstra surroundhögtalarens utnivå.
- Välj "SWFR" för att justera subwoofers utnivå.



Efter att du har tryckt på LEVEL på fjärrkontrollen kan du även välja högtalaren genom att trycka på ^ / v.

2 Tryck på +/- på fjärrkontrollen för att justera högtalarens utnivå.



Justeringsomfånget är från +10 dB till -10 dB för mitt- och surroundhögtalare och från 0 dB till -20 dB för framhögtalare och subwoofer.

Anmärkningar

- Denna operation åsidosätter nivåjusteringar som gjorts i "SETUP" (se sidan 20).
- Högtalarnivåer kan inte justeras medan "SPEAKER SET" i "SOUND MENU" (se sidan 45) är inställt på "NONE".
- Subwoofernivån kan inte justeras, om "BASS" i "SPEAKER SET" (se sidan 45) på inställningsmenyn är inställt på "FRNT".
- Om LEVEL används till att justera högtalarnivåer, så ändras även de högtalarnivåer som tidigare ställts in med hjälp av testtonen.
- Om "SETUP" (se sidan 20) och sedan "SET" väljs, så ändras högtalarnivåer i enlighet med alla ändringar som görs i "SETUP".

■ Användning av testtonen

Använd testtonen till att ställa in lämpliga högtalarnivåer, så att ljudet på lyssningsplatsen kan höras med samma volym från alla högtalare. Detta kan även göras vid inmatning från en källa via ingångarna MULTI CH INPUT.

1 Tryck på TEST.

Receivern matar ut en testton.



2 Tryck lämpligt antal gånger på ^ / v för att välja en högtalare som ska justeras.

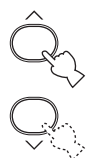

- Välj "TEST LEFT" för att justera den vänstra framhögtalarens utnivå.
- Välj "TEST CENTER" för att justera mitthögtalarens utnivå.
- Välj "TEST RIGHT" för att justera den högra framhögtalarens utnivå.
- Välj "TEST SUR.R" för att justera den högra surroundhögtalarens utnivå.
- Välj "TEST SUR.L" för att justera den vänstra surroundhögtalarens utnivå.
- Välj "TEST SUBWOOFER" för att justera subwoofers utnivå.

3 Tryck på +/- på fjärrkontrollen för att justera högtalarens utnivå.

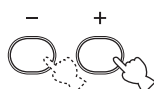

Justeringsomfånget är från +10 dB till -10 dB för mitt- och surroundhögtalare och från 0 dB till -20 dB för framhögtalare och subwoofer.

4 Tryck på TEST på fjärrkontrollen, när justeringen är klar.

Testtonen tystnar.



Anmärkningar

- Testtonen kan inte användas medan ett par hörlurar är anslutna till jacket PHONES. Koppla i så fall loss hörlurarna från jacket PHONES.
- Denna operation åsidosätter nivåjusteringar som gjorts i "SETUP" (se sidan 20).
- Högtalarnivåer kan inte justeras medan "SPEAKER SET" i "SOUND MENU" (se sidan 45) är inställt på "NONE".
- Subwoofernivån kan inte justeras, om "BASS" i "SPEAKER SET" (se sidan 45) på inställningsmenyn är inställt på "FRNT".
- Om TEST används till att justera högtalarnivåer, så ändras även de högtalarnivåer som tidigare justerats under pågående ljudåtergivning.
- Om "SETUP" (se sidan 20) och sedan "SET" väljs, så ändras högtalarnivåer i enlighet med alla ändringar som görs i "SETUP".



Beroende på aktuell källa kan det hända att högtalarnivåer som ställts in med hjälp av testtonen inte är tillfredsställande. Justera i så fall högtalarnivåerna under pågående ljudåtergivning.

■ Visa information om ingångskällan

Format, samplingsfrekvens, kanal och bithastighet för aktuell insignal kan visas.

- 1 Tryck på lämplig ingångsväljare på fjärrkontrollen för att välja önskad ingångskälla.

- 2 Tryck på STRAIGHT för att välja "STRAIGHT".



- 3 Tryck på ^ / v för att ta fram följande information om aktuell ingångskälla.



FORMAT

Visning av signalformat. När receiveern inte kan identifiera någon digital signal kopplas den automatiskt om till analog inmatning.

Visningsstatus:

Analog, Digital, Dolby Digital, DTS, PCM, Unknown Digital

Anmärkning

"Unknown Digital" visas, om receiveern upptäcker en digital signal som den inte kan avkoda.

CHANNEL

Detta anger antalet källkanaler i insignalerna (fram/surround/LFE). Till exempel visas ett flerkanaligt ljudspår med 3 framkanaler, 2 surroundkanaler och LFE som "3/2/LFE".

SAMPLING

Samplingsfrekvens.

Visningsstatus: 32kHz, 44.1kHz, 48kHz, 64kHz, 88.2kHz, 96kHz

BITRATE

Bithastighet.



Vid visning av information om aktuell ingångskälla är läget "STRAIGHT" inkopplat på receiveern (se sidan 33). Tryck en gång till på STRAIGHT för att koppla in ett ljudfältsprogram igen.

■ Användning av insomningstimern

Använd denna funktion för att automatiskt ställa receivern i beredskapsläget efter en viss tid. Insomningstimern är praktisk att använda om du vill gå och lägga dig medan uppspelning eller inspelning pågår.

Tryck lämpligt antal gånger på SLEEP på fjärrkontrollen för att ställa in tidslängden.

Varje gång du trycker på SLEEP ändras frontpanelens display på det sätt som visas nedan.

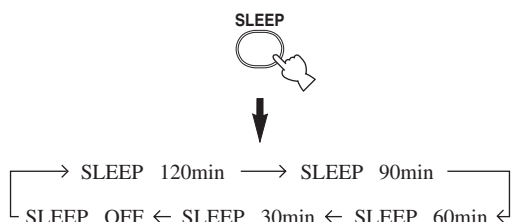

Indikeringen SLEEP blinkar under pågående ändring av tidslängden för insomningstimern. När insomningstimern har ställts in visas indikeringen SLEEP på frontpanelens display samtidigt som visningen återgår till det valda ljudfältsprogrammet.

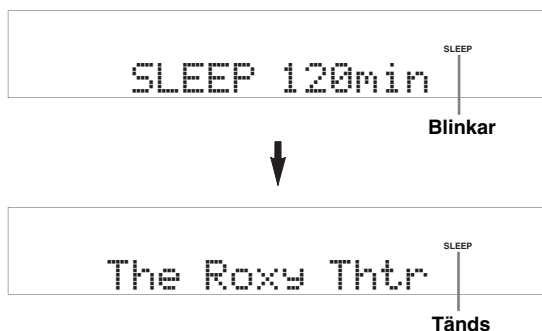

Stäng av insomningstimern genom att trycka upprepade gånger på SLEEP på fjärrkontrollen tills "SLEEP OFF" visas på frontpanelens display.

Indikeringen SLEEP och "SLEEP OFF" slocknar efter några sekunder.



Insomningstimerns inställning kan också annulleras genom att trycka på STANDBY/ON på frontpanelen (eller på POWER på fjärrkontrollen), så att receivern ställs i beredskapsläget.

■ Uppspelning av videokällor i bakgrunden

Du kan kombinera en videobild från en videokälla med ljud från en ljudkälla. Du kan till exempel lyssna på klassisk musik medan du tittar på vackra naturscener från videokällan på videomonitorn.

Tryck på ingångsväljarna på fjärrkontrollen för att välja en videokälla och därefter en ljudkälla.

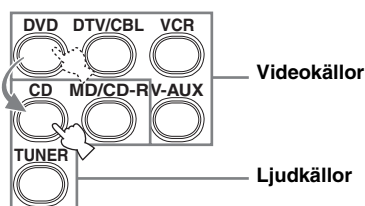

Anmärkning

Om en ljudkälla som matas in via ingångarna MULTI CH INPUT ska återges tillsammans med en videokälla, så välj först videokällan och tryck därefter på MULTI CH INPUT på frontpanelen (eller på MULTI CH IN på fjärrkontrollen) för att välja komponenten ansluten till ingångarna MULTI CH INPUT som ingångskälla (se sidan 25).

LJUDFÄLTSPROGRAM

Receivern är försedd med en mångfald precisa digitala dekodrar som gör att du kan lyssna på flerkanalig uppspelning från nästan vilken stereokälla eller flerkanalig ljudkälla som helst. Receivern är också försedd med ett av YAMAHA utvecklade chipp för digital ljudfältbehandling (DSP), som innehåller flera ljudfältprogram som kan användas för att förhöja lyssningsupplevelsen.

Anmärkningar

- Välj ett ljudfältprogram på grundval av vad som ger en god lyssningsupplevelse, inte bara utifrån själva programbeteckningen.
- Vid val av en ingångskälla väljer receivern automatiskt det ljudfältprogram som senast användes med den aktuella ingångskällan.
- Ljudfältprogram kan inte väljas medan en komponent ansluten till ingångarna MULTI CH INPUT är vald som ingångskälla (se sidan 25).
- Vid inmatning av en samplingsfrekvens som överstiger 48 kHz ställs läget "STEREO" automatiskt in på receivern.

■ Manövreringar på frontpanelen

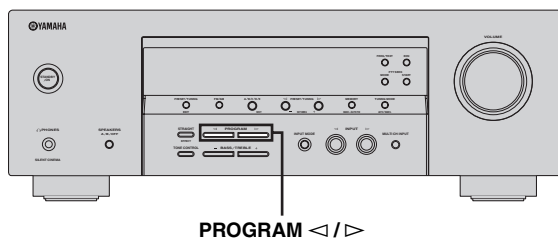

PROGRAM </>

Tryck upprepade gånger på PROGRAM </>.

Beteckningen på valt ljudfältprogram visas på frontpanelens display.

■ Manövrering med fjärrkontrollen

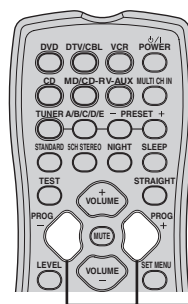

PROG +/-

Tryck upprepade gånger på PROG +/-.

Beteckningen på valt ljudfältprogram visas på frontpanelens display.

Beskrivningar av ljudfältsprogram

Programkategori	Program	Egenskaper
2CH STEREO	2CH STEREO	Flerkanaliga källor nermixas till 2 kanaler medan 2-kanaliga källor återges som de är.
MUSIC	Concert Hall	HiFi DSP-behandling. Detta program återskapar spänningen i en konsertsal med levande musik.
	The Roxy Thtr	HiFi DSP-behandling. Detta program återskapar den dynamiska rockmusikmiljön i "The Roxy Theatre", en av de populäraste rockklubbar i Los Angeles. Åhörarens virtuella plats är till vänster om lokalens mitt.
ENTERTAIN	Game	CINEMA DSP-behandling. Detta program gör ljudet mer dynamiskt och vibrerande genom tredimensionella surroundeffekter.
	TV Sports	CINEMA DSP-behandling. Detta program förstärker upplevelsen av sportunderhållning genom att återskapa de omgivande ljuden från publik och arena.
MOVIE	Movie Spacious	CINEMA DSP-behandling. Detta program erbjuder tydliga dialoger med ett brett ljudfält för filmscener. Det är lämpligt för allt slags innehåll i filmer, musikframträdanden och spel.
	Movie Dramatic	CINEMA DSP-behandling. Detta program skapar ett levande ljudfält genom att förstärka de dramatiska scenförändringarna i actionfilmer och spel.
STANDARD	STANDARD	Normal behandling för vald dekoder.
5CH STEREO	5CH STEREO	Vid användning av detta program utvidgas lyssningsplatsen. Detta ljudfält passar bra för bakgrundsmusik vid fester.



- Ljudfältsprogrammen är kompatibla med alla Dolby Digital-, DTS- och Dolby Surround-källor. Ställ in "INPUT MODE" på "AUTO" (se sidan 26), så att receivern automatiskt kan koppla om till lämplig digital dekoder i enlighet med signalen.
- "STANDARD" eller "5CH STEREO" kan väljas genom att trycka på motsvarande knappar på fjärrkontrollen.
- Ett program inom vald programkategori kan också väljas med hjälp av knapparna +/- på fjärrkontrollen.

Anmärkningar

- Ljudfältsprogrammen i receivern är återskapelser av verkliga akustiska miljöer, skapade genom noggranna mätningar gjorda i den faktiska konsertsalen, musikarenan, biosalongen etc. Man kan därför lägga märke till variationer i styrkan i reflektionerna som kommer framifrån, bakifrån, från vänster och från höger.
- Välj ett ljudfältsprogram på grundval av vad som ger en god lyssningsupplevelse, inte bara utifrån själva programbeteckningen.

■ Återgivning från 2-kanaliga källor med hjälp av standarddekodrar

Signaler som matas in från 2-kanaliga källor kan även återges via flera kanaler.

Tryck upprepade gånger på **STANDARD** på fjärrkontrollen för att välja en dekodrer.



Det går att välja bland följande dekodrar beroende på typen av källa som spelas upp och egna preferenser.

STANDARD	Funktioner
PRO LOGIC	Dolby Pro Logic-behandling för vilken källa som helst
PLII Movie	Dolby Pro Logic II-behandling för filmkällor
PLII Music	Dolby Pro Logic II-behandling för musikkällor



En dekodrer kan även väljas genom att trycka på +/- på fjärrkontrollen medan dekodertypen visas på frontpanelens display.

■ Ändring av ljudfältsp parametrar

Ljudet som återges med de fabriksförvalda parametrarna är fullgott. Även om de ursprungliga inställningarna inte behöver ändras, så kan vissa parametrar ändras för anpassning till aktuell ingångskälla eller lyssningsrummet.

1 Tryck under pågåend ljudåtergivning på ^ / v på fjärrkontrollen för att välja önskad parameter.



2 Tryck på +/- för att ändra parameter värde.



Anmärkning

Det går inte att ändra parameter värden medan "MEM. GUARD" i "OPTION MENU" är inställt på "ON" (se sidan 48).

För 2CH STEREO:**Direkt DIRECT**

Funktion: 2-kanligt stereoljud återges direkt. Ljudsignalerna kopplas förbi receivers dekodrar och DSP-processorer, så att ett rent hi-fi-stereoljud kan återges vid uppspelning av en 2-kanalig analog källa.

Alternativ: **AUTO, OFF**



- Inställningen "AUTO" för förbikoppling av dekodrar och DSP-processorer fungerar endast så länge "BASS" och "TREBLE" är inställda på 0 dB (se sidan 24).
- Om flerkanalssignaler (Dolby Digital och DTS) matas in, så nermixas signalerna till 2 kanaler och matas ut via vänster och höger framhögtalare.
- I följande fall omdirigeras lågfrekventa signaler för vänster och höger framhögtalare till subwoofern:
 - "BASS" är inställt på "BOTH" (se sidan 46).
 - "FRONT" är inställt på "SML" (se sidan 45) och "BASS" är inställt på "SWFR" (se sidan 46).

För PRO LOGIC II Music:**Panorama PANORAMA**

Funktion: Stereosignaler skickas till både surroundhögtalarna och framhögtalarna för att skapa en omslutande effekt.

Alternativ: **OFF, ON**

Dimension DIMENSION

Funktion: Justerar gradvis ljudfältet, antingen mot rummet främre del eller mot dess bakre.

Justerbart område: –3 (bakåt) till +3 (framåt), ursprunglig inställning är STD (standard).

Mittbredd CT WIDTH

Funktion: Justerar mittkanalens ljudbild från alla tre framhögtalarna i varierande grad. Ett större värde justerar mittkanalens ljudbild mot vänster och höger framhögtalare.

Justerbart område: 0 (mittkanalens ljud matas ut endast från mitthögtalaren) till 7 (mittkanalens ljud matas ut endast från vänster och höger framhögtalare), ursprunglig inställning är 3.

■ Användning av menyn Virtual CINEMA DSP

Virtual CINEMA DSP ger möjlighet att lyssna på CINEMA DSP-program utan surroundhögtalare genom att virtuella högtalare skapas.

Om "SURR" ställs in på "NONE" (se sidan 46), så aktiveras Virtual CINEMA DSP automatiskt närhelst ett CINEMA DSP-program väljs (se sidan 31).

Anmärkning

Virtual CINEMA DSP aktiveras inte, även om "SURR" är inställt på "NONE" (se sidan 46), i följande fall:

- När "2CH STEREO" (se sidan 31) är valt eller när läget "STRAIGHT" är inkopplat på receivern.
- När den komponent som är ansluten till ingångarna MULTI CH INPUT är vald som ingångskälla (se sidan 25).
- När hörlurar är anslutna till hörlursutgången PHONES.

■ Lyssning på obehandlade insignaler

När läget "STRAIGHT" är inkopplat på receivern avkodas signaler från flerkanaliga källor rakt in i lämpliga kanaler, utan någon ytterligare effektbehandling. Signaler från 2-kanaliga stereokällor återges enbart via vänster och höger framhögtalare.

1 Tryck på STRAIGHT på fjärrkontrollen för att välja "STRAIGHT".

STRAIGHT

**2 Koppla ur läget "STRAIGHT" genom att trycka en gång till på STRAIGHT på fjärrkontrollen, så att "STRAIGHT" på frontpanelens display slocknar.**

Aktuellt ljudfältprogram kopplas in igen.



"STRAIGHT" kan även väljas genom att trycka på STRAIGHT på frontpanelen.

INSPELNING

Inställningar för inspelning och andra operationer utförs från inspelningskomponenterna. Vi hänvisar till bruksanvisningarna till dessa komponenter.

Anmärkningar

- Medan receivern står i beredskapsläget går det inte att spela in mellan andra komponenter som är anslutna till receivern.
- Inställningarna av TONE CONTROL (se sidan 24), VOLUME, högtalarnivåer (se sidan 26) och ljudfältprogram (se sidan 31) påverkar inte inspelningsresultatet.
- Inspelning kan inte göras från en källa ansluten till MULTI CH INPUT-ingångarna på receivern.
- Digitala signaler som matas in via ingångarna DIGITAL INPUT matas inte ut via de analoga utgångarna AUDIO OUT (REC) för inspelning. Om källkomponenten är ansluten enbart för inmatning av digitala signaler går det därför inte att spela in källan.
- En given ingångskälla matas inte ut från samma OUT (REC)-kanal.
- Kontrollera de upphovsrättsliga lagarna i ditt land för inspelning från CD-skivor, radio etc. Att spela in upphovsrättsskyddat material kan bryta mot lagen om upphovsrätt.



Gör en provinspelning innan du startar den faktiska inspelningen.

Om du spelar upp en videokälla som använder förvrängda eller kodade signaler för att förhindra kopiering, kan det hända att själva bilden får störningar på grund av dessa signaler.

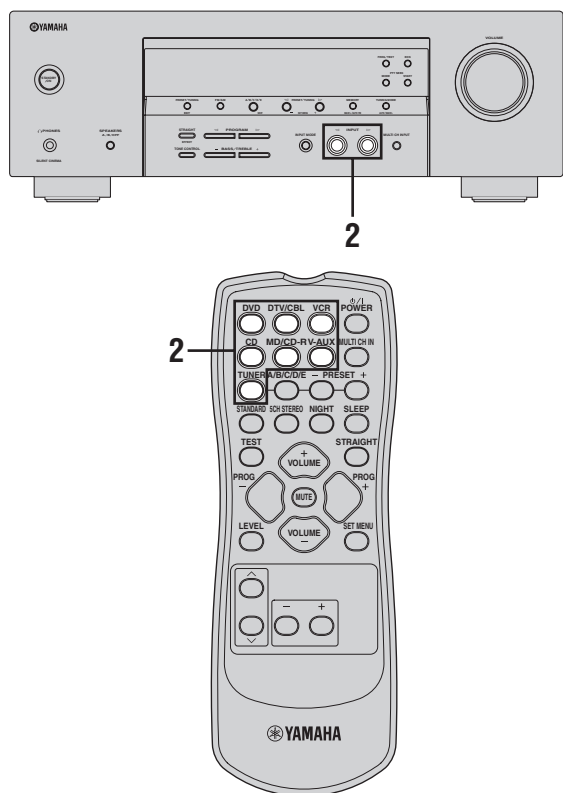

1 Slå på alla anslutna komponenter.

2 Tryck lämpligt antal gånger på INPUT </> på frontpanelen (eller tryck på en av ingångsväljarna på fjärrkontrollen) för att välja den källkomponent varifrån inspelning ska ske.

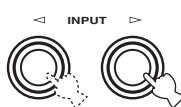

Frontpanelen

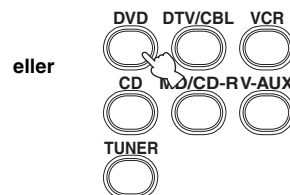

Fjärrkontroll

3 Starta uppspelning på vald källkomponent eller ställ in en radiostation.

4 Starta inspelningen på inspelningskomponenten.

FM/AM STATIONSINSTÄLLNING

Två inställningsmetoder förekommer: automatisk och manuell. Den automatiska stationsinställningen är effektiv när stationernas signaler är starka och det inte finns någon interferens. Om signalen från den station som du vill ställa in är svag, kan du ställa in den manuellt. Det är också möjligt att använda automatisk eller manuell förinställning för att lagra upp till 40 stationer (A1 till E8: 8 stationer i var och en av de 5 förvalsstationsgrupperna) i minnet. Vidare är det möjligt att återkalla vilken förvalsstation som helst ur minnet och byta ut tilldelningen av två förvalsstationer med varandra.

Automatisk stationsinställning

Den automatiska stationsinställningen är effektiv när stationernas signaler är starka och det inte finns någon interferens.

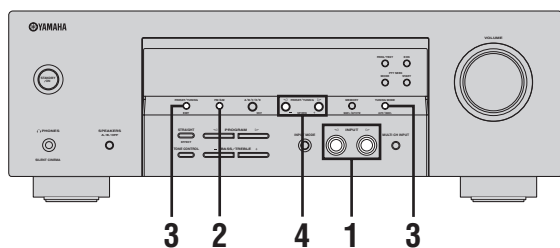

- 1 Tryck lämpligt antal gånger på INPUT ◀/▶ tills "TUNER" visas på frontpanelens display.

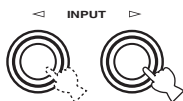

- 2 Tryck på FM/AM för att välja frekvensband (FM eller AM).



- 3 Tryck på TUNING MODE så att AUTO-indikatorn tänds på frontpanelens display.



Tänds



Inget kolon (:)

Om ett kolon (:) visas på frontpanelens display är automatisk stationsinställning inte möjlig. Tryck i så fall på PRESET/TUNING, så att kolonet (:) slocknar.



- 4 Tryck på PRESET/TUNING ◀/▶ en gång för att påbörja den automatiska stationsinställningen.

När receivern har ställt in en station visas indikeringen TUNED och frekvensen för den station som tas emot på frontpanelens display.

- Tryck på ▶ för att ställa in stationer med högre frekvens.
- Tryck på ◀ för att ställa in stationer med lägre frekvens.



Tänds

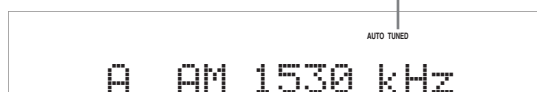

Manuell stationsinställning

Om de mottagna signalen från en viss önskad station är svag, så prova att ställa in den manuellt.

Anmärkning

När en FM-station ställs in manuellt ändras mottagnings sättet automatiskt till mono för att förbättra signalkvaliteten.

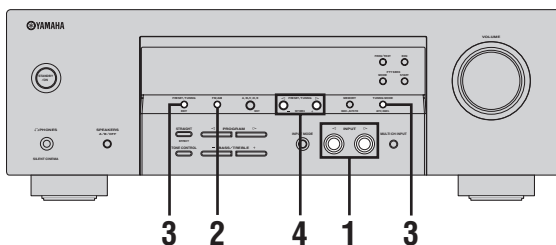

- 1** Tryck lämpligt antal gånger på INPUT ◀/▶ tills "TUNER" visas på frontpanelens display.

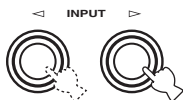

- 2** Tryck på FM/AM för att välja frekvensband (FM eller AM).



- 3** Tryck på TUNING MODE så att AUTO-indikatorn släcks på frontpanelens display.



Inget kolon (:)

Om ett kolon (:) visas på frontpanelens display är manuell stationsinställning inte möjlig. Tryck i så fall på PRESET/TUNING, så att kolonet (:) slocknar.



- 4** Tryck på PRESET/TUNING ◀/▶ för att ställa in den önskade stationen manuellt.

- Tryck på ▶ för att ställa in stationer med högre frekvens.
- Tryck på ◀ för att ställa in stationer med lägre frekvens.
- Håll knappen intryckt för att fortsätta sökningen.



Automatisk förinställning

Automatisk förinställning kan användas till att lagra upp till 40 FM-stationer med stark signalstyrka (A1 till E8: 8 stationer i var och en av de 5 förvalsstationsgrupperna) i ordningsföljd. Du kan sedan enkelt ställa in en förinställd station genom att välja stationens förvalsnummer.

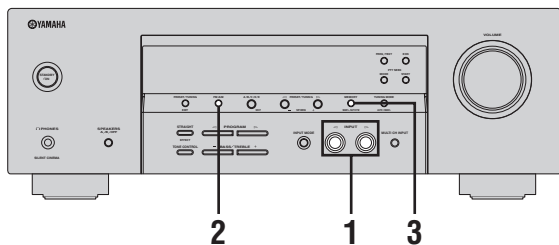

- 1 Tryck lämpligt antal gånger på INPUT </> tills "TUNER" visas på frontpanelens display.

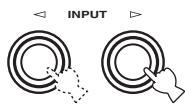

- 2 Tryck på FM/AM för att välja frekvensbandet "FM".



- 3 Tryck in och håll MEMORY intryckt i mer än 3 sekunder.

Förvalsnumret såväl som MEMORY- och AUTO-indikeringarna blinkar. Efter cirka 5 sekunder börjar sedan den automatiska förinställningen, från den för tillfället inställda frekvensen mot högre frekvenser.



När den automatiska förinställningen är avslutad visar frontpanelens display frekvensen för den sist förinställda stationen.



Den förvalsgrupp och det förvalsnummer där den först mottagna stationen ska lagras kan väljas genom att trycka på A/B/C/D/E på frontpanelen och därefter på PRESET/TUNING </>.

Anmärkningar

- Alla lagrade stationsdata som finns under ett förvalsnummer raderas om du lagrar en ny station under samma förvalsnummer.
- Om antalet inställda stationer inte når 40 (E8), så avbryts den automatiska förinställningen automatiskt efter att alla tillgängliga stationer har lagrats.
- Endast FM-stationer med tillräckligt stark signal lagras automatiskt av den automatiska förinställningen. Om en station som ska ställas in har en svag signal måste den ställas in och lagras manuellt enligt anvisningarna under "Manuell förinställning" på sidan 38.

Manuell förinställning

Det är också möjligt att lagra upp till 40 stationer (A1 till E8: 8 stationer i var och en av de 5 förvalsstationsgrupperna) manuellt i minnet.

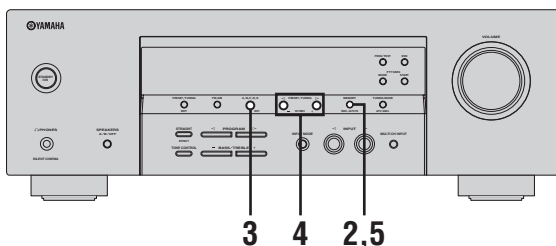

1 Ställ in en station automatiskt eller manuellt.

Se sidorna 35 och 36 angående anvisningar om hur man ställer in en station.



När en station är inställd visas frekvensen för den mottagna stationen på frontpanelens display.

2 Tryck på MEMORY.

Indikeringen MEMORY blinkar i cirka 5 sekunder på frontpanelens display.



3 Tryck upprepade gånger på A/B/C/D/E för att välja önskad förvalsgrupp (A till E) medan indikatorn MEMORY blinkar.

Bokstaven för förvalsgruppen visas. Kontrollera att kolonet (:) visas på frontpanelens display.

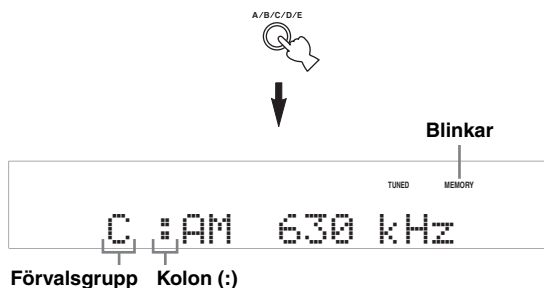

4 Tryck på PRESET/TUNING </> för att välja önskat förvalsnummer (1 till 8) medan indikatorn MEMORY blinkar.

- Tryck på > för att välja ett högre förvalsnummer.
- Tryck på < för att välja ett lägre förvalsnummer.

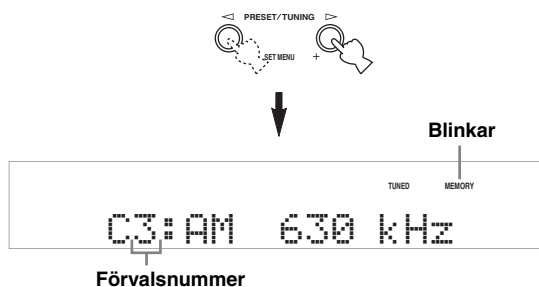

5 Tryck på MEMORY medan indikeringen MEMORY blinkar.

Stationens frekvensband och frekvens visas på frontpanelens display tillsammans med den förvalsgrupp och det förvalsnummer du har valt.



6 Upprepa punkterna 1 till och med 5 för att lagra andra stationer.

Anmärkningar

- Alla lagrade stationsdata som finns under ett förvalsnummer raderas om du lagrar en ny station under samma förvalsnummer.
- Mottagningsläget (stereo eller mono) lagras tillsammans med stationens frekvens.

Ställa in en förinställd station

Önskad station kan ställas in genom att helt enkelt välja den förvalsgrupp och det förvalsnummer under vilket stationen har lagrats.

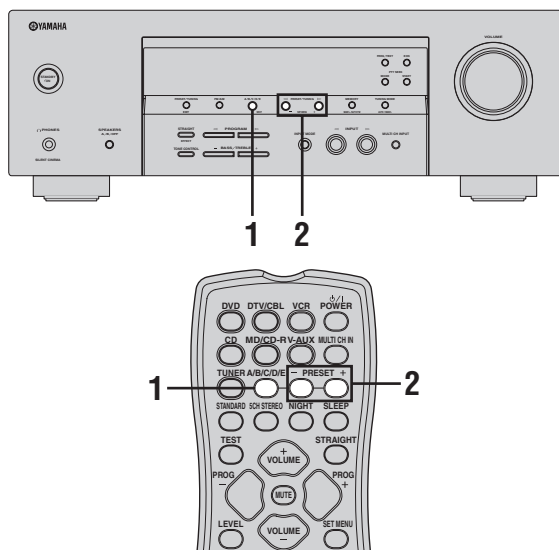

När denna manövrering ska utföras med hjälp av fjärrkontrollen: tryck på TUNER för att välja "FM" eller "AM" som ingångskälla.

1 Tryck lämpligt antal gånger på A/B/C/D/E på frontpanelen (eller på fjärrkontrollen) för att välja önskad förvalsgrupp (A till E).

Bokstaven för förvalsgruppen visas på frontpanelens display och ändras varje gång du trycker på knappen.



Frontpanelen

eller



Fjärrkontroll

2 Tryck på PRESET/TUNING </> på frontpanelen (eller på PRESET +/- på fjärrkontrollen) för att välja önskat förvalsnummer (1 till 8).

Förvalsgruppen och förvalsnumret visas på frontpanelens display tillsammans med stationens frekvensband och frekvens.



Frontpanelen

eller



Fjärrkontroll



E1: FM 87.50MHz

Växla förinställda stationer

Det är möjligt att byta ut tilldelningen av förval mellan två förinställda stationer mot varandra. I exemplet nedan beskrivs tillvägagångssättet för att byta ut förvalsstation "E1" mot "A5".

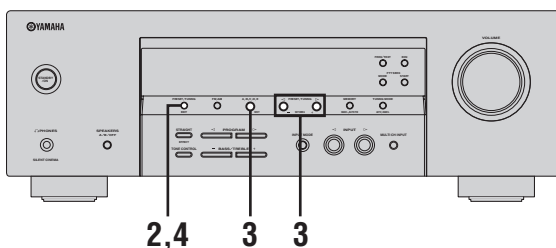

- 1 Välj förvalsstationen "E1" med hjälp av knapparna A/B/C/D/E och PRESET/TUNING $\triangleleft/\triangleright$.

Vi hänvisar till "Ställa in en förinställd station" på sidan 39.

- 2 Tryck in och håll PRESET/TUNING intryckt i mer än 3 sekunder.

"E1" och indikeringen MEMORY blinkar på frontpanelens display.

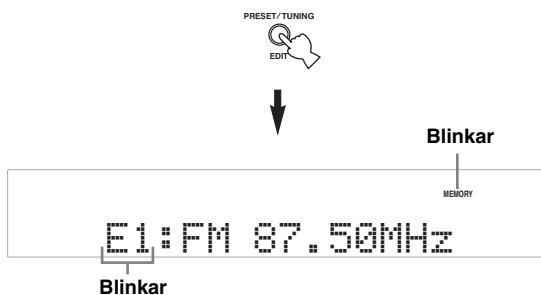

- 3 Välj förvalsstationen "A5" med hjälp av knapparna A/B/C/D/E och PRESET/TUNING $\triangleleft/\triangleright$.

"A5" och indikeringen MEMORY blinkar på frontpanelens display.

Vi hänvisar till "Ställa in en förinställd station" på sidan 39.

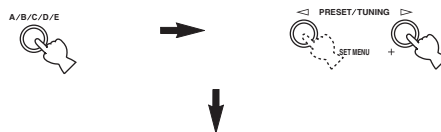

- 4 Tryck på PRESET/TUNING igen.

"EDIT E1-A5" visas på frontpanelens display och tilldelningen av de två förvalsstationerna har bytts ut.

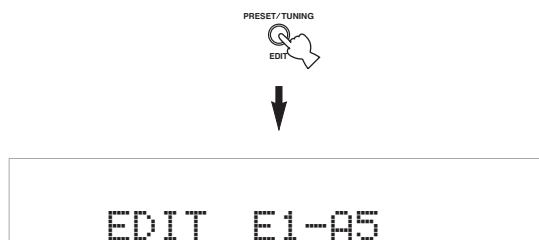

RADIODATASYSTEM-MOTTAGNING

Radiodatasystem (gäller endast modeller till Europa, inkl. Storbritannien) är ett system för dataöverföring som används av FM-stationer i många länder. Radiodatasystem-funktionen verkar mellan stationerna i nätverket. Receivern kan ta emot diverse radiodatasystem-data, såsom PS (stationsnamn), PTY (programtyp), RT (radiotext), CT (aktuell tid) och EON (information om andra kanaler) vid mottagning av radiodatasystem-sändande stationer.

Val av radiodatasystem-program

Använd denna funktion till att välja ett av de 15 radiodatasystem-programtyperna och söka efter alla tillgängliga förvalstationer med den valda programtypen.

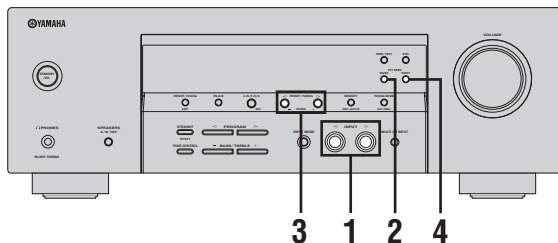

- 1 Tryck lämpligt antal gånger på INPUT $\triangleleft/\triangleright$ tills "TUNER" visas på frontpanelens display.

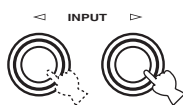

- 2 Tryck på PTY SEEK MODE för att koppla in läget PTY SEEK på receivern.

Namnet på programtypen, eller "NEWS", blinkar på frontpanelens display.



Tryck en gång till på PTY SEEK MODE för att koppla ur läget PTY SEEK.

- 3 Tryck på PRESET/TUNING $\triangleleft/\triangleright$ för att välja önskad programtyp.

Namnet på vald programtyp visas på frontpanelens display.



Programtyp	Beskrivning
NEWS	Nyheter
AFFAIRS	Aktualiteter
INFO	Allmän information
SPORT	Sport
EDUCATE	Utbildning
DRAMA	Teater
CULTURE	Kultur
SCIENCE	Vetenskap
VARIED	Lättare underhållning
POP M	Populärmusik
ROCK M	Rockmusik
M.O.R. M	Lättlyssnad musik
LIGHT M	Lättare klassisk musik
CLASSICS	Seriös klassisk musik
OTHER M	Annan musik

4 Tryck på PTY SEEK START för att börja söka igenom alla förinställda radiodatasystemstationer som finns tillgängliga.

Namnet på den valda programtypen blinkar och indikeringen PTY HOLD visas på frontpanelens display medan sökningen efter stationer pågår på receiveern.



Tryck en gång till på PTY SEEK START för att avbryta sökningen efter stationer enligt vald programtyp.

Anmärkningar

- Sökningen efter stationer avbryts när receiveern påträffar en station som sänder ett program enligt vald programtyp.
- Om en påträffad station inte är den station som önskas, så tryck en gång till på PTY SEEK START för att återuppta sökning efter en annan station som sänder ett program enligt samma programtyp.

Användning av radiodatasystemets stationsnät

Använd denna funktion till att ta emot datatjänsten EON (information om andra kanaler) från radiodatasystemets stationsnät. Efter att någon av de 4 radiodatasystemprogramtyperna (NEWS, AFFAIRS, INFO eller SPORT) har valts söker receiveern under en viss tidslängd automatiskt efter alla tillgängliga förvaldsstationer som är programmerade att sända EON-datatjänsten för vald programtyp. När den programenliga EON-datatjänsten startar växlar receiveern automatiskt över till den lokala station som sänder den aktuella EON-datatjänsten och växlar sedan tillbaka till den nationella stationen när EON-datatjänstens sändning är slut.

Anmärkningar

- Denna funktion kan endast användas när EON-datatjänsten finns tillgänglig.
- Indikeringen EON visas endast på frontpanelens display när EON-datatjänsten tas emot från en radiodatasystem-station.

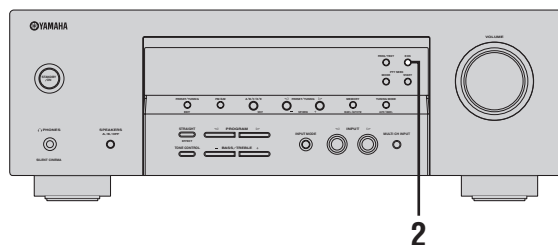

1 Kontrollera att indikeringen EON visas på frontpanelens display.

Om indikeringen EON inte visas på frontpanelens display, så ställ in en annan radiodatasystem-station som får indikeringen EON att visas.

2 Tryck lämpligt antal gånger på EON för att välja en av de 4 radiodatasystemprogramtyperna (NEWS, AFFAIRS, INFO eller SPORT).

Namnet på vald programtyp visas på frontpanelens display.



Koppla ur EON-funktionen genom att trycka upprepade gånger på EON tills namnet på programtypen slocknar och "EON OFF" visas på frontpanelens display.

Visning av radiodatasystem-information

Använd denna funktion till att kontrollera 4 typer av radiodatasystem-information på displayen: PS (stationsnamn), PTY (programtyp), RT (radiotext) och CT (aktuell tid). Motsvarande indikeringar visas på frontpanelens display.

Anmärkningar

- Ett radiodatasystem-läge kan endast väljas medan motsvarande radiodatasystem-indikering visas på frontpanelens display. Det kan dröja en stund innan receivern har tagit emot samtliga radiodatasystem-data från en viss station.
- Endast de tillgängliga radiodatasystem-lägen som erbjuds av aktuell station kan väljas.
- Om de signaler som tas emot inte är tillräckligt starka kan det hända att receivern inte kan utnyttja de radiodatasystem-data som sänds. Särskilt läget "RT" kräver en stor mängd data och är kanske inte tillgängligt trots att övriga radiodatasystem-lägen är tillgängliga.
- Om mottagningsförhållandena är dåliga, så tryck på TUNING MODE (AUTO/MAN'L) på frontpanelen så att indikeringen AUTO på frontpanelens display slocknar.
- Om signalstyrkan försvagas av yttre störningar under mottagningen av radiodatasystem-data, så kan det hända att mottagningen plötsligt bryts och att meddelandet "...WAIT" visas på frontpanelens display.
- Medan läget "RT" är valt kan receivern visa tillgänglig programinformation med upp till 64 alfanumeriska tecken, inklusive å, ä och ö. Otillgängliga tecken visas som "_" (understreck).
- Om mottagningen bryts medan läget "CT" är valt, så visas meddelandet "CT WAIT" på frontpanelens display.

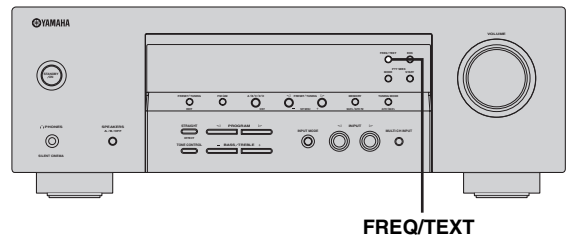

Tryck lämpligt antal gånger på FREQ/TEXT för att välja önskat läge för radiodatasystem-visning.

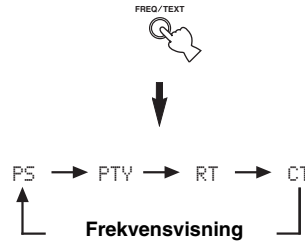

- Välj "PS" för visning av namnet på det radiodatasystem-program som tas emot för tillfället.
- Välj "PTY" för visning av vilken typ av radiodatasystem-program som tas emot för tillfället.
- Välj "RT" för visning av information om det radiodatasystem-program som tas emot för tillfället.
- Välj "CT" för visning av aktuell tid.

MENYN SET MENU

Följande parametrar i "SET MENU" kan användas för att justera olika slags systeminställningar och specialanpassa det sätt på vilket receivern ska arbeta. Ändra ursprungsinställningarna (som visas i fet stil under varje parameter) så att de möter de särskilda krav som ditt lyssningsrum har.

■ BASIC MENU

Använd denna funktion till att snabbt och med minimal ansträngning utföra grundläggande inställningar för anläggningen (se sidan 20).

■ SOUND MENU

Använd denna meny till att manuellt justera valfri högtalarinställning eller ändra tonkvalitet för det ljud som ljudanläggningen återger.

Parameter	Egenskaper	Sida
1 SPEAKER SET	För val av storlek på varje högtalarna, de högtalarna som ska mata ut lågfrekvenssignaler och övergångsfrekvensen.	45
2 SP DISTANCE	För att justera fördröjningstiden för varje högtalare.	46
3 LFE LEVEL	För att ange utnivån för LFE-kanalen för Dolby Digital- eller DTS-signaler.	46
4 D. RANGE	För att ange dynamikområdet i Dolby Digital- eller DTS-signaler.	47
5 TC. BYPASS	För att ställa in förbikoppling av tonkontroll.	47

■ INPUT MENU

Använd denna meny till att manuellt omfördela ingångar, välja inmatningsläge eller ändra beteckningen på en ingångskälla.

Parameter	Egenskaper	Sida
1 INPUT ASSIGN	För att tilldela ingångarna på receivern i enlighet med den komponent som ska användas.	47
2 INPUT MODE	För att välja initialt inmatningsläge för en källa.	47

■ OPTION MENU

Använd denna meny till att manuellt justera valfria systeminställningar.

Parameter	Egenskaper	Sida
1 DISPLAY SET	För att justera ljusstyrkan för displayen.	48
2 MEM. GUARD	För att låsa parametrar för ljudfältprogram och andra "SET MENU"-inställningar.	48
3 AUDIO MUTE	För att ställa in dämpningsnivån.	48

Användning av menyn SET MENU

Använd fjärrkontrollen till att ta fram och justera varje parameter.

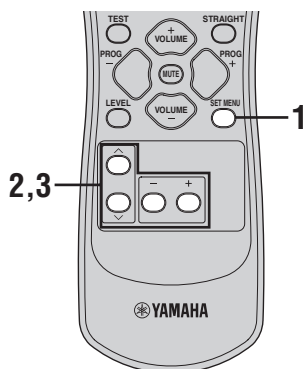

- Du kan ändra "SET MENU"-parametrarna medan receivern återger ljud.
- NEXT (A/B/C/D/E) och SET MENU +/- (PRESET/TUNING </>) på frontpanelen kan användas till att ändra dessa inställningar, så länge inte "TUNER" är valt som ingångskälla. Tryck på NEXT för att välja den kategori eller det fält som ska ändras och använd SET MENU +/- till att ändra parametrarna.

1 Tryck lämpligt antal gånger på SET MENU för att ta fram önskad meny och tryck sedan på + för att gå in i menyn.



Efter tryckning på SET MENU kan önskad meny också väljas genom att trycka på ^ / v.

2 Tryck lämpligt antal gånger på ^ / v för att välja önskad post och tryck därefter på +/- för att ändra parametern.

Tryck för vissa menyposter på ^ / v för att välja en undermeny och därefter på +/- för att ändra parametern.

3 Gå ur menyn genom att trycka upprepade gånger på ^ / v tills menyn slocknar.

SOUND MENU

Använd denna meny till att manuellt justera valfria högtalarinställningar.

Anmärkningar

- Om först "SETUP" (se sidan 20) och sedan "SET" väljs efter att parametrarna "SOUND MENU" har justerats, så åsidosätter parametrarna "SETUP" parametrarna "SOUND MENU". Gå inte in i "SETUP" såvida inte parametrarna "SOUND MENU" ska ändras. Om du råkat gå in i "SETUP" av misstag, så välj "CANCEL" för att gå ur "SETUP".
- En del inställningar av menyposter påverkar inte återgivningen av digitalt källjud med en samplingsfrekvens som överstiger 48 kHz.

■ Högtalarinställningar 1 SPEAKER SET

Använd denna funktion till att manuellt justera valfri högtalarinställning.



Om du inte är nöjd med basljudet från högtalarna, så kan du ändra dessa inställningar efter egen smak.

Mitthögtalare 1A CENTER

Alternativ: LRG (large), SML (small), NON (none)

- Välj "LRG" om du har en stor mitthögtalare. Mittkanalens signaler för hela frekvensområdet styrs då till mitthögtalaren.
- Välj "SML" om du har en liten mitthögtalare. Mittkanalens lågfrekvenssignaler styrs då till de högtalare som valts med "1D BASS".
- Välj "NON" om du inte har någon mitthögtalare. Mittkanalens signaler för hela frekvensområdet styrs då till vänster och höger framhögtalare.

Framhögtalare 1B FRONT

Alternativ: LRG (large), SML (small)

- Välj "SML" om du har små framhögtalare. Framkanalens lågfrekvenssignaler styrs då till de högtalare som valts med "1D BASS".
- Välj "LRG" om du har stora framhögtalare. Vänster och höger framkanalens signaler för hela frekvensområdet styrs då till vänster och höger framhögtalare.

Vänster/höger surroundhögtalare 1C SURR

Alternativ: LRG (large), SML (small), NON (none)

- Välj "LRG" om du har stora vänster och höger surroundhögtalare. Surroundkanalens signaler för hela frekvensområdet styrs då till vänster och höger surroundhögtalare.
- Välj "SML" om du har små vänster och höger surroundhögtalare. Surroundkanalens lågfrekvenssignaler styrs då till de högtalare som valts med "1D BASS".
- Välj "NON" om du inte har några surroundhögtalare. Läget Virtual CINEMA DSP (se sidan 33) ställs då in på receivern.

Bas ut 1D BASS

Använd denna funktion till att välja högtalare för återgivning av LFE-ljud (lågfrekvens effekter) och lågfrekventa signaler.

Alternativ: SWFR (subwoofer), FRNT (front), BOTH

- Välj "SWFR", om en subwoofer är ansluten. LFE-signaler, liksom lågfrekventa signaler för andra högtalare inställda på "SML" eller "NON", styrs till subwoofern.
- Välj "FRNT", om ingen subwoofer är ansluten. LFE-signaler, lågfrekventa signaler i vänster och höger framkanaler samt lågfrekventa signaler för andra högtalare inställda på "SML" eller "NON" styrs då alla till vänster och höger framhögtalare, oberoende av aktuell inställning av "1B FRONT".
- Välj "BOTH", om en subwoofer är ansluten. Lågfrekventa signaler från samtliga källor återges via subwoofern. LFE-signaler, liksom lågfrekventa signaler för andra högtalare inställda på "SML" eller "NON", styrs till subwoofern. Lågfrekventa signaler i vänster och höger framkanaler styrs till vänster och höger framhögtalare och subwoofern, oberoende av aktuell inställning av "1B FRONT".

Högtalaravstånd 2 SP DISTANCE

Använd denna funktion till att manuellt ställa in avståndet till varje högtalare samt den fördröjning som ska gälla för respektive kanal. Det idealiska är om varje högtalare står på samma avstånd från den huvudsakliga lyssningsplatsen. Detta är dock inte möjligt i de flesta hem. En viss tidsfördröjning måste därför tillämpas på ljudet från varje högtalare så att alla ljud når fram till lyssningsplatsen samtidigt.

Enhet UNIT

Alternativ: meters, feet

Ursprunglig inställning:

[Modeller till USA och Kanada]: feet

[Övriga modeller]: meters

- Välj "meters" för att ställa in högtalaravstånden i meter.
- Välj "feet" för att ställa in högtalaravstånden i fot.

Högtalaravstånd

Justerbart område: 0.30 till 24.00 m (1.0 till 80.0 ft)

Inställningssteg: 0.10 m (0.5 ft)

Ursprungliga inställningar: 3.00 m (10.0 ft)

- Välj "FRONT" för att ställa in avståndet till framhögtalaren.
- Välj "CENTER" för att ställa in avståndet till mitthögtalaren.
- Välj "SURR" för att ställa in avståndet till surroundhögtalaren.

Anmärkningar

- "CENTER" och "SURR" kan inte justeras, om "1A CENTER" och "1C SURR" är inställt på "NON".
- Ingen fördröjning ställs in, om samma avstånd ställs in för "FRONT", "CENTER" och "SURR".

Nivå för lågfrekvens effekt 3 LFE LEVEL

Använd denna funktion till att justera utnivån för LFE-kanalen (lågfrekvens effekt) i enlighet med kapaciteten hos subwoofern eller hörlurarna. LFE-kanalen bär specialeffekter med låg frekvens som bara är tillagda i vissa scener. Denna inställning har bara verkan när denna enhet avkodar Dolby Digital- eller DTS-signaler.

Justerbart område: -20 till 0 dB

Inställningssteg: 1 dB

Högtalare SP LFE

För justering av högtalares LFE-nivå.

Hörlurar HP LFE

För justering av hörlurs-LFE-nivå.

Anmärkningar

- Ställ in LFE-nivån i enlighet med subwoofers eller hörlurarnas kapacitet.
- Beroende på inställningarna av "1D BASS" kan det hända att vissa signaler inte matas ut via utgången SUBWOOFER OUTPUT.

■ Dynamikområde 4 D.RANGE

Använd denna funktion till att välja vilken grad av kompression av dynamikområdet som ska användas för högtalarna eller hörlurarna. Denna inställning har bara verkan medan receptorn avkodar Dolby Digital- eller DTS-signaler.

Alternativ: MIN (minimum), STD (standard),
MAX (maximum)

Högtalare SP D.R

För justering av högtalarkompression.

Hörlurar HP D.R

För justering av hörlurskompression.

- Välj "MIN" om du regelbundet lyssnar på låga volymnivåer.
- Välj "STD" för allmänt bruk.
- Välj "MAX" för att bibehålla största möjliga dynamikområde.

■ Förbikoppling av tonkontroll

5 TC.BYPASS

Använd denna funktion till att välja huruvida ljud ska kopplas förbi kretsarna för tonkontroll medan "BASS" och "TREBLE" är inställt på 0 dB (se sidan 24).

Alternativ: **AUTO**, OFF

- Välj "AUTO", om ljudsignaler ska kopplas förbi kretsarna för tonkontroll för att erbjuda så rena signaler som möjligt.
- Välj "OFF", om ljudsignaler inte ska kopplas förbi kretsarna för tonkontroll.

INPUT MENU

Använd denna meny till att omfördela ingångar eller välja inmatningsläge.

■ Tilldelning av inmatning 1 INPUT ASSIGN

Använd denna funktion till att tilldela ingångar i enlighet med den komponent som ska användas, om de ursprungliga inställningarna på receptorn inte motsvarar behoven. Ändra följande parametrar för att omfördela de respektive in/utgångarna och därigenom kunna anslutna fler komponenter.

När ingångarna väl har omfördelats är det möjligt att välja motsvarande komponent med hjälp av INPUT <|/> på frontpanelen (eller ingångsväljarna på fjärrkontrollen).

För COMPONENT VIDEO-jack [A][B][C]

Alternativ: [A] **DVD**, DTV/CBL, VCR, V-AUX
[B] DVD, **DTV/CBL**, VCR, V-AUX
[C] DVD, DTV/CBL, **VCR**, V-AUX

För OPTICAL INPUT-jack 1 2

Alternativ: (1) **DVD**, DTV/CBL, CD, VCR, MD/CD-R,
V-AUX
(2) DVD, **DTV/CBL**, CD, VCR, MD/CD-R,
V-AUX

För COAXIAL INPUT-jack 3

Alternativ: (3) **DVD**, DTV/CBL, CD, VCR, MD/CD-R,
V-AUX

Anmärkningar

- Du kan inte välja ett bestämt alternativ mer än en gång för samma typ av ingång/utgång.
- Vid anslutning av en komponent till både COAXIAL- och OPTICAL-ingångarna har de signaler som matas in via COAXIAL-ingången prioritet.

■ Inmatningsläge 2 INPUT MODE

Använd denna funktion till att ange vilket inmatningsläge som ska gälla för källor anslutna till jacken DIGITAL INPUT, när receptorn slås på (se sidan 26).

Alternativ: **AUTO**, LAST

- Välj "AUTO" för att låta receptorn automatiskt känna av vilken typ av insignal det är och välja det lämpligaste inmatningsläget.
- Välj "LAST" för att ställa in receptorn så att den automatiskt väljer det senast använda inmatningsläget för den källan.

OPTION MENU

Använd denna meny till att justera valfria systemparametrar.

■ Displayinställningar 1 DISPLAY SET

Avbländare DIMMER

Använd denna funktion till att justera ljusstyrkan hos frontpanelens display.

Alternativ: -4 till 0

Inställningssteg: 1

- Tryck på - för att göra belysningen i frontpanelens display svagare.
- Tryck på + för att göra belysningen i frontpanelens display starkare.

■ Minnesskydd 2 MEM. GUARD

Använd denna funktion till att förhindra oavsiktliga ändringar av ljudfältsprogramms parametervärden och andra systeminställningar.

Alternativ: ON, **OFF**

- Välj "OFF" för att koppla ur funktionen "MEM. GUARD".
- Välj "ON" för att skydda:
 - Parametrar för ljudfältsprogram
 - Alla "MENU"-alternativ
 - Alla högtalarnivåer

Anmärkning

Medan "MEM. GUARD" är inställt på "ON" går det inte att välja och justera någon annan "SET MENU"-post.

■ Ljuddämpning 3 AUDIO MUTE

Använd denna funktion till att justera hur pass mycket dämpningfunktionen ska sänka volymen.

Alternativ: **MUTE**, -50 dB, -20 dB

- Välj "MUTE" för att få ljudet att stängas av helt.
- Välj "-50 dB" för att sänka aktuell volymnivå med 50 dB.
- Välj "-20 dB" för att sänka aktuell volymnivå med 20 dB.

FELSÖKNING

Gå igenom tabellen nedan, om receptorn inte tycks fungera korrekt. Om aktuellt problem inte finns upptaget i tabellen nedan, eller om det inte kan lösas med hjälp av anvisningarna i felsökningstabellen, så slå av receptorn, koppla loss nätkabeln och kontakta närmaste auktoriserade YAMAHA-handlare eller servicecenter.

■ Allmänt

Problem	Orsak	Åtgärd	Se sidan
Receptorn slås inte på eller ställs i beredskapsläget kort efter att strömmen har slagits på.	Nätkabeln är inte ansluten eller stickkontakten är inte ordentligt isatt.	Anslut nätkabeln ordentligt.	—
	Skyddskretsen har aktiverats.	Se till att alla anslutningar av högtalare på receptorn och på alla högtalarna är korrekta samt att ledningarna för samtliga anslutningar inte vidrör något annat än sina respektive in/utgångar.	11
	Receptorn har utsatts för en kraftig yttre elstöt (t.ex. ett blixtnedslag eller kraftig statisk elektricitet).	Ställ receptorn i beredskapsläget, koppla loss nätkabeln, anslut nätkabeln igen efter 30 sekunder och använd sedan receptorn normalt.	—
Inget ljud	Felaktiga kabelanslutningar för signaler eller utsignaler.	Anslut kablarna ordentligt. Om problemet kvarstår, kan det bero på defekta kablar.	13-17
	Inget tillämpligt inmatningsläge har valts.	Välj ett lämpligt inmatningsläge.	26
	Ingen tillämplig ingångskälla har valts.	Välj en lämplig ingångskälla med hjälp av INPUT </> på frontpanelen (eller ingångsväljarna på fjärrkontrollen) och MULTI CH INPUT på frontpanelen (eller MULTI CH IN på fjärrkontrollen).	23, 25
	Högtalaranslutningarna är inte ordentligt gjorda.	Rätta till anslutningarna.	11
	Framhögtalarna som ska användas har inte valts rätt.	Välj framhögtalare med hjälp av SPEAKERS på frontpanelen.	23
	Volymen är nerskruvad.	Vrid upp volymen.	—
	Ljudet är dämpat.	Tryck på MUTE eller VOLUME +/- på fjärrkontrollen för att återställa ljudutmatningen och reglera därefter volymen.	25
	Signaler som inte kan återges av receptorn matas in från en källkomponent, exempelvis från en cd-romskiva.	Spela upp en källa vars signaler kan återges av receptorn.	—

Problem	Orsak	Åtgärd	Se sidan
Ljudet upphör plötsligt.	Skyddskretsen har aktiverats på grund av kortslutning etc.	Kontrollera att högtalarledningarna inte är i kontakt med varandra, och slå sedan på receivern igen.	—
	Insomningstimern har stängt av receivern.	Slå på receivern och spela sedan upp källan igen.	—
	Ljudet är dämpat.	Tryck på MUTE eller VOLUME +/- på fjärrkontrollen för att koppla in ljudutmatning igen.	25
Ljud återges endast via högtalaren på en sida.	Felaktiga kabelanslutningar.	Anslut kablarna ordentligt. Om problemet kvarstår, kan det bero på defekta kablar.	13-17
	Inställningar i "SP LEVEL" är felaktiga.	Justera "SP LEVEL"-inställningarna.	26
Endast mitthögtalaren matar ut påtagligt ljud.	När en enkanalig källa spelas med ett CINEMA DSP-program, riktas källsignalen till mittkanalen, och framhögtalarna och surroundhögtalarna matar ut effektljud.		
Inget ljud hörs från mitthögtalaren.	"CENTER" i "SET MENU" är inställt på "NONE".	Ställ in "CENTER" på "SML" eller "LRG".	45
	Ett av HiFi DSP-programmen (gäller ej 5ch Stereo) har valts.	Försök med ett annat ljudfälsprogram.	30
Inget ljud hörs från surroundhögtalarna.	"SURR" i "SPEAKER SET" är inställt på "NONE".	Ställ in "SURR" på "SML" eller "LRG".	46
	Receivern står i läget "STRAIGHT" och en enkanalig källa spelas upp.	Tryck på STRAIGHT på frontpanelen, så att indikeringen "STRAIGHT" på frontpanelens display slocknar.	33
Inget ljud hörs från subwoofern.	"BASS" i "SPEAKER SET" är inställt på "FRNT" när en Dolby Digital- eller DTS-signal spelas.	Ställ in "BASS" på "SWFR" eller "BOTH".	46
	"BASS" i "SPEAKER SET" är inställt på "SWFR" eller "FRNT" vid uppspelning av en 2-kanalig källa.	Ställ in "BASS" på "BOTH".	46
	Källan innehåller inga lågfrekventa bassignaler.		

Problem	Orsak	Åtgärd	Se sidan
Dolby Digital- eller DTS-källor kan inte avspelas. (Dolby Digital eller DTS-indikatorn på frontpanelens display tänds inte.)	Den anslutna komponenten är inte inställd för att mata ut digitala Dolby Digital- eller DTS-signaler.	Utför en lämplig inställning genom att följa anvisningarna i bruksanvisningen till komponenten.	—
	“INPUT MODE” är inställt på “ANALOG”.	Ställ in “INPUT MODE” på “AUTO” eller “DTS”.	26
Ett brummande ljud kan höras.	Felaktiga kabelanslutningar.	Anslut ljudkablarna ordentligt. Om problemet kvarstår, kan det bero på defekta kablar.	—
Volymnivån kan inte höjas, eller ljudet är förvrängt.	Den komponent som är ansluten till AUDIO OUT (REC)-utgångarna på receivern är avstängd.	Slå på strömmen till komponenten.	—
Ljudeffekten kan inte spelas in.	Det går inte att spela in ljudeffekten med någon inspelningskomponent.		
En viss källa kan inte spelas in med en analog komponent ansluten till AUDIO OUT (REC)-utgångarna.	Källkomponenten är inte ansluten till de analoga AUDIO IN-uttagen på denna enhet.	Anslut källkomponenten till de analoga AUDIO IN-ingångarna.	14, 17
Ljutfältsparametrarna och vissa andra inställningar på receivern kan inte ändras.	“MEM. GUARD” i “OPTION MENU” är inställt på “ON”.	Ställ in “MEM. GUARD” på “OFF”.	48
Receivern fungerar inte som den ska.	Den interna mikrodatoren har låsts av en yttre elektrisk stöt (som t.ex. blixtnedslag eller kraftig statisk elektricitet) eller på grund av att strömförsörjningen har för låg spänning.	Koppla loss nätkabeln från nätuttaget och anslut den sedan igen efter ungefär 30 sekunder.	—
Meddelandet “CHECK SP WIRES” visas på frontpanelens display.	Högtalarkablar har kortslutits.	Se till att alla högtalarkablar är korrekt anslutna.	11
Det förekommer störningar från digital utrustning eller radiofrekvensutrustning.	Receivern står för nära den digitala utrustningen eller högfrekvensutrustningen.	Flytta receivern längre bort från sådan utrustning.	—
Bilden har störningar.	Videokällan använder förvrängda eller kodade signaler för att förhindra kopiering.		
Receivern ställs plötsligt i strömberedskap.	Temperaturen inuti receivern har blivit för hög och skyddskretsen mot överhettning har aktiverats.	Vänta cirka 1 timme på att receivern ska svalna och slå sedan på den igen.	—

■ Tuner

	Problem	Orsak	Åtgärd	Se sidan
FM	FM-mottagning i stereo är brusig.	Karakteristiken hos FM-sändningar i stereo kan orsaka detta problem när sändaren är för långt bort eller antensignalen är för svag.	Kontrollera antennanslutningarna.	18
			Försök med att använda en riktad FM-antenn av hög kvalitet.	—
			Använd metoden för manuell stationsinställning.	36
	Distorsion förekommer och det går inte att få en klar mottagning ens med en bra FM-antenn.	Flervägs interferensstörningar förekommer.	Justera antennens position för att eliminera flervägs interferens.	—
	Önskad station kan inte ställas in med metoden för automatisk stationsinställning.	Signalen är för svag.	Använd en riktad FM-antenn av hög kvalitet.	—
			Använd metoden för manuell stationsinställning.	36
	Tidigare förinställda stationer kan inte längre ställas in.	Receivern har varit urkopplad under en lång period.	Lagra förvalsstationer på nytt.	37, 38
AM	Önskad station kan inte ställas in med metoden för automatisk stationsinställning.	Signalen är svag, eller så är antennanslutningen dålig.	Se till att AM-ramantennen är ordentligt ansluten och rikta den för bästa mottagning.	—
			Använd metoden för manuell stationsinställning.	36
	Det förekommer hela tiden knastrande eller visslande ljud.	Störningar uppstår på grund av åskväder, lysrörsbelysning, motorer, termostater och andra elektriska apparater.	Använd en utomhusantenn och en jordledning. Det hjälper till en viss del, men det är svårt att få bort allt brus.	—
	Det förekommer surrande och vinande ljud.	En TV-apparat används i närheten.	Flytta receivern längre bort från TV:n.	—

■ Fjärrkontroll

	Problem	Orsak	Åtgärd	Se sidan
	Fjärrkontrollen kan inte användas eller fungerar dåligt.	För långt avstånd eller fel vinkel.	Fjärrkontrollen fungerar inom ett längsta avstånd på 6 m och i högst 30 graders vinkel från frontpanelen.	7
		Fjärrkontrollsensorn på receivern utsätts för direkt solljus eller stark belysning (från ett lysrör av invertertyp etc.).	Ställ receivern på ett annat ställe.	—
		Batterierna är svaga.	Byt ut alla batterierna.	3

ÅTERSTÄLLNING AV RECEIVERN

Använd denna funktion till att återställa alla parametrar på receivern till de ursprungliga fabriksinställningarna.

Anmärkningar

- Dessa åtgärder återställer helt och hållet samtliga parametrar på receivern, inklusive de på menyn "SET MENU".
- De ursprungliga fabriksinställningarna aktiveras nästa gång receivern slås på.

☀️
En pågående återställningen kan när som helst avbrytas, utan att göra några ändringar, genom att trycka lämpligt antal gånger på STRAIGHT för att välja "CANCEL" och sedan trycka på STANDBY/ON på frontpanelen.

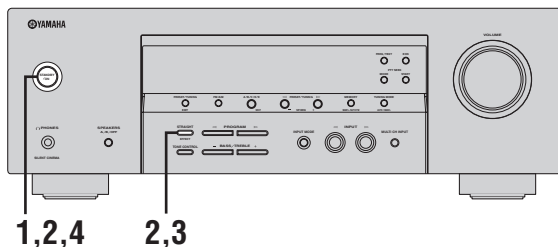

- 1 Tryck på STANDBY/ON på frontpanelen för att ställa denna enhet i beredskapsläget.**



- 2 Tryck in och håll STRAIGHT på frontpanelen intryckt och tryck sedan på STANDBY/ON för att slå på receivern.**

Menyn för avancerade inställningar visas på frontpanelens display.

I intryckt läge



- 3 Tryck lämpligt antal gånger på STRAIGHT på frontpanelen för att välja "RESET".**



PRESET -RESET

Välj "CANCEL" för att avbryta den pågående återställningen utan att göra några ändringar.

- 4 Tryck på STANDBY/ON på frontpanelen för att bekräfta valet och ställa receivern i beredskapsläget.**



Ljudinformation

■ Dolby Digital

Dolby Digital är ett digitalt surroundljudsystem som ger dig fullständigt oberoende flerkanaligt ljud. Med 3 framkanaler (vänster/höger fram och mitt) och 2 surroundstereokanaler erbjuder Dolby Digital 5 fullbands ljudkanaler. Med en extra kanal speciellt för baseffekter, kallad LFE (lågfrekvenseffekt) har systemet totalt 5.1 kanaler (LFE räknas som 0.1 kanal). Genom att använda tvåkanalig stereo för surroundhögtalarna går det att få mer exakta rörliga ljudeffekter och surroundljudsmiljöer än med Dolby Surround. Det breda dynamikområdet från högsta till lägsta volym, som återges av de 5 fullbandskanalerna, och den exakta ljudorientering som skapas genom digital ljudbehandling erbjuder lyssnaren spänning och realism som saknar motstycke. Med receivern kan alla ljudmiljöer från mono och upp till en 5.1-kanalig konfiguration väljas fritt för att du ska få ut mesta möjliga av produkten.

■ Dolby Pro Logic II

Dolby Pro Logic II är en förbättrad teknik för att avkoda det stora antalet existerande Dolby Surround-källor. Denna nya teknik möjliggör separat 5-kanals uppspelning med 2 vänster och höger framkanaler, 1 mittkanal och 2 vänster och höger surroundkanaler, i stället för endast 1 surroundkanal för konventionell Pro Logic-teknik. Tre olika lägen finns tillgängliga: "läget Music" för musikkällor, "läget Movie" för filmkällor och "läget Game" för spelkällor.

■ Dolby Surround

Dolby Surround använder ett 4-kanaligt analogt inspelningsystem för att återge realistiska och dynamiska ljudeffekter: 2 vänster och höger framkanaler (stereo), en mittkanal för dialog (mono) och en surroundkanal för speciella ljudeffekter (mono). Surroundkanalen återger ljud inom ett smalt frekvensområde. Dolby Surround används i stor omfattning för nästan alla videoband och laserskivor och även i många TV- och kabelsändningar. Den Dolby Pro Logic-dekoder som är inbyggd i receivern använder ett digitalt signalbehandlingssystem som automatiskt stabiliserar volymen på var och en av kanalerna för att förstärka rörliga ljudeffekter och ljudriktning.

■ DTS (Digital Theater Systems) Digital Surround

DTS digital surround utvecklades för att ersätta de analoga ljudspåren i filmer med ett 5.1-kanaligt digitalt ljudspår, och det blir allt vanligare i biografier över hela världen. Det hemmabiosystem som Digital Theater Systems Inc. har utvecklat gör att du hemma kan kunna njuta av det djup i ljudet och den naturliga rumsliga framställning som DTS digital surround ger. Detta system producerar ett i praktiken distorsionsfritt 5.1-kanaligt ljud (tekniskt uttryckt, vänster, höger och mittkanaler, 2 surroundkanaler plus en LFE 0.1-kanal som en subwoofer, vilket ger sammanlagt 5.1 kanaler).

■ ITU-R

ITU-R är radiokommunikationsavdelningen inom ITU (International Telecommunication Union). ITU-R rekommenderar en standardupställning av högtalare som används i många kritiska lyssningsrum, särskilt för masteringändamål.

■ LFE 0.1-kanal

Denna kanal återger lågfrekventa bassignaler. Frekvensområdet för denna kanal är från 20 Hz till 120 Hz. Denna kanal räknas som 0.1 eftersom den bara driver igenom ett lågfrekvensområde, jämfört med det fulla frekvensområdet som återges av de andra 5 kanalerna i Dolby Digital eller DTS 5.1-kanalssystem.

■ PCM (Linjär PCM)

Linjär PCM är ett signalformat i vilket en analog ljudsignal digitaliseras, spelas in och överförs utan att använda någon kompression. Detta används som en metod för inspelning av CD-skivor och DVD-ljudskivor. PCM-systemet använder en teknik för att sampla analog signal i mycket korta tidsenheter. Begreppet står för "Pulse Code modulation" (pulskodmodulering), där den analoga signalen kodas som pulser och moduleras sedan för inspelning.

■ Samplingsfrekvens och antal kvantiserade bitar

Vid digitalisering av en analog ljudsignal kallas det antal gånger per sekund som signalen samplas (läses in) för samplingsfrekvens, medan graden av finhet vid omvandlingen av ljudnivån till ett numeriskt värde kallas för antal kvantiserade bitar. De frekvensområden som kan spelas upp bestäms utifrån samplingsvärdet, medan dynamikområdet som motsvarar ljudnivåskillnanden bestäms av antalet kvantiserade bitar. I princip gäller att ju högre samplingsfrekvensen är, desto bredare frekvensområden kan spelas upp, och ju högre antalet kvantiserade bitar är, desto finare kan ljudnivån återges.

Information om ljudfältprogram

■ CINEMA DSP

Eftersom systemen Dolby Surround och DTS ursprungligen utformades för att användas i biografier kommer deras effekt bäst till sin rätt i en biografialong med många högtalare, utformad för akustiska effekter. Eftersom förhållandena i ett hem vad gäller rumsstorlek, väggmaterial, antal högtalare och så vidare kan vara mycket varierande är det oundvikligt att det finns skillnader i det ljud som kan höras. Baserat på en stor mängd faktiskt uppmätta data använder YAMAHA CINEMA DSP en DSP-teknik utvecklad av YAMAHA till att kombinera systemen Dolby Pro Logic, Dolby Digital och DTS i syfte att återskapa den audiovisuella upplevelsen i en biograf i lyssningsrummet hemma.

■ SILENT CINEMA

YAMAHA har utvecklat en DSP-algoritm för naturliga, realistiska ljudeffekter i hörlurar. Parametrar för hörlurar har ställts in för varje ljudfältprogram för att en korrekt framställning av alla ljudfältprogram ska kunna avnjutas med hörlurar.

■ Virtual CINEMA DSP

YAMAHA har utvecklat en algoritm för Virtual CINEMA DSP som gör det möjligt att erhålla DSP-surroundeffekter även utan några surroundhögtalare genom att virtuella surroundhögtalare används. Det är till och med möjligt att lyssna med Virtual CINEMA DSP med ett minimalt system bestående av två högtalare utan någon mitthögtalare.

Videoinformation

■ Komponentvideosignal

Med systemet för komponentvideosignaler separeras videosignalen i Y-signalen för luminans (ljusstäthet) och Pb- och Pr-signalen för krominans (färgvärde). Färger kan återges mer naturtroget med detta system eftersom var och en av dessa signaler är oberoende av varandra. Komponentssignalen kallas även för "färgskillnadssignalen", eftersom luminanssignalen är borttagen från färgsignalen. En monitor med komponentingångar krävs för att kunna mata ut komponentsignaler.

■ Sammansatt videosignal

I systemet med komponentvideosignaler består videosignalen av tre grundelement för videobilden: färg, ljusstyrka och synkroniseringsdata. En kompositvideoutgång på en videokomponent sänder dessa tre element i kombination.

TEKNISKA DATA

LJUDELLEN

- Minimum uteffekt RMS för fram, mitt, surround
[Modeller till USA och Kanada]
1 kHz, 0,9% övertonsdistorsion, 8 Ω/6 Ω 110 W
[Övriga modeller]
1 kHz, 0,9% övertonsdistorsion, 6 Ω 100 W
- Maximal uteffekt
[modell till Europa]
1 kHz, 0,7% övertonsdistorsion, 4 Ω 105 W
- Maximal uteffekt
[modeller till Asien, inkl. Kina, Korea, samt allmän modell]
1 kHz, 10% övertonsdistorsion, 6 Ω 110 W
- Dynamisk effekt
[Modeller till USA och Kanada]
(IHF, 8/6/4/2 Ω) 120/140/160/180 W
[Övriga modeller]
(IHF, 6/4/2 Ω) 105/135/165 W
- Frekvensåtergivning
CD etc. till vänster/höger fram 10 Hz till 100 kHz, -3 dB
- Övertonsdistorsion
1 kHz, 50 W, 6 Ω, vänster/höger fram Högst 0,06 %
- Signalbrusförhållande (IHF-A nätverk)
CD (250 mV) till vänster/höger fram, effekt av
..... 100 dB eller mer
- Restbrus (IHF-A nätverk)
Vänster/höger fram 150 μV eller mindre
- Kanalseparation (1 kHz/10 kHz)
CD etc. (5,1 kΩ ansluten) till vänster/höger fram
..... 60 dB/45 dB eller mer
- Tonkontroll (vänster/höger fram)
BASS förstärkt/avskuren ±10 dB/100 Hz
TREBLE förstärkt/avskuren ±10 dB/20 kHz
- Uteffekt hörlurar 400 mV/470 Ω
- Ingångskänslighet/ingångsimpedans
CD etc. 200 mV/47 kΩ
MULTI CH INPUT 200 mV/47 kΩ
- Utnivå/utgångsimpedans
AUDIO OUT (REC) 200 mV/1,2 kΩ
SUBWOOFER OUTPUT 4 V/1,2 kΩ

VIDEODELLEN

- Videosignaltyp
[Modeller till U.S.A., Kanada och Korea samt allmän modell]
..... NTSC
[Övriga modeller] PAL
- Komponentssignalnivå 1 V_t-t/75 Ω
- Signalbrusförhållande 50 dB eller mer
- Frekvensåtergivning (MONITOR OUT)
Video signal 5 Hz till 10 MHz, -3 dB
Komponentsignal 5 Hz till 60 MHz, -3 dB

FM-DELLEN

- Mottagningsområde
[modeller till U.S.A. och Kanada] 87,5 till 107,9 MHz
[övriga modeller] 87,50 till 108,00 MHz
- 50 dB ljuddämpningskänslighet (IHF, 100 % mod.)
Mono 2,8 μV (20,2 dBf)
- Signalbrusförhållande (IHF)
Mono/stereo 73 dB/70 dB
- Övertonsdistorsion (1 kHz)
Mono/stereo 0,5%/0,5%

AM-DELLEN

- Mottagningsområde
[modeller till U.S.A. och Kanada] 530 till 1710 kHz
[modell till Asien och allmän modell]
..... 530/531 till 1710/1611 kHz
[övriga modeller] 531 till 1611 kHz

ALLMÄNT

- Strömförsörjning
[modeller till USA och Kanada] 120 V nätspänning, 60 Hz
[modell till Australien] 240 V nätspänning, 50 Hz
[modeller till Europa, inkl. Storbritannien]
..... 230 V nätspänning, 50 Hz
[modell till Korea] 220 V nätspänning, 60 Hz
[modell till Kina] 220 V nätspänning, 50 Hz
[modeller till Asien samt allmän modell]
..... 110-120/220-240 V nätspänning, 50/60 Hz
- Effektförbrukning
[modeller till USA och Kanada] 240 W/320 VA
[övriga modeller] 240 W
- Effektförbrukning i beredskapsläge
[Modeller till USA och Kanada] 0,5 W
[övriga modeller] 0,7 W
- Ytermått (b x h x d) 435 x 151 x 315 mm
- Vikt 9,0 kg

* Tekniska data är föremål för ändringar utan föregående meddelande.

ATTENZIONE: LEGGERE QUANTO SEGUE PRIMA DI UTILIZZARE L'UNITÀ.

- 1 Per assicurarsi le migliori prestazioni dell'unità, leggere questo manuale per intero. Conservarlo poi in un luogo sicuro per poterlo riutilizzare al momento del bisogno.
- 2 Installare questo sistema audio in un luogo ben ventilato, asciutto e pulito, lontano da luce solare diretta, sorgenti di calore, vibrazioni, polvere, umidità e/o temperature estreme. Per garantire una buona ventilazione, lasciare sempre almeno 30 cm di spazio superiormente, 20 cm sulla destra e la sinistra e 20 cm sul retro dell'unità.
- 3 Installare quest'unità lontano da elettrodomestici, motori o trasformatori, perché possono causare rombi.
- 4 Non esporre quest'unità a variazioni repentine della temperatura ambiente e non installarle in stanze molto umide (ad esempio dove è in uso un umidificatore) per evitare che in essa si formi condensa, che a sua volta può causare folgorazioni, incendi, guasti e/o ferite.
- 5 Evitare di installare l'unità in una posizione dove possa su di essa possano cadere oggetti o liquidi. Inoltre, non posare su di essa:
 - Altri componenti, dato che possono causare danni e/o lo scolorimento della superficie dell'apparecchio.
 - Candele o altri oggetti che bruciano, dato che possono causare incendi, danni all'unità e/o ferite a persone.
 - Contenitori di liquidi, dato che possono cadere e causare folgorazioni all'utente e guasti a quest'unità.
- 6 Non coprire quest'unità con giornali, tovaglie, tende o altro per non impedirne la dispersione del calore. Se la temperatura al suo interno dovesse salire, può causare incendi, guasti e/o ferite.
- 7 Non collegare quest'unità ad una presa di corrente sino a che tutti i suoi collegamenti sono completi.
- 8 Non usare l'unità capovolta. Potrebbe surriscaldarsi e guastarsi.
- 9 Non agire con forza eccessiva su interruttori, manopole e/o cavi.
- 10 Per scollegare un cavo, tirare la spina e mai il cavo stesso.
- 11 Non pulire mai quest'unità con solventi ed altre sostanze chimiche. Essi possono danneggiarne le finiture. Usare semplicemente un panno soffice e pulito.
- 12 Usare solo corrente elettrica del voltaggio indicato sull'adesivo apposto ad esso affisso. L'uso di voltaggi superiori è pericoloso e può causare incendi, guasti e/o ferite. YAMAHA non può venire considerata responsabile di danni risultanti dall'uso di quest'unità con un voltaggio superiore a quello prescritto.
- 13 Per prevenire danni dovuti a fulmini, tenere il cavo di alimentazione e le antenne scollegati rispettivamente dalla presa di corrente e dall'unità durante temporali.
- 14 Non tentare di modificare o riparare quest'unità. Affidare qualsiasi riparazione a personale qualificato YAMAHA. In particolare, non aprirla mai per alcun motivo.
- 15 Se si prevede di non dover fare uso di quest'unità per qualche tempo, ad esempio per andare in vacanza, scollegarne la spina di alimentazione dalla presa di corrente.
- 16 Installare quest'unità vicino ad una presa di corrente alternata e dove la spina di alimentazione possa venire facilmente tolta.
- 17 Prima di concludere che l'unità è guasta, non mancate di leggere la sezione di questo manuale dedicata alla "DIAGNOSTICA".
- 18 Prima di spostare quest'unità, premere il pulsante STANDBY/ON portandolo nella modalità di attesa, quindi, scollegare la spina di alimentazione dalla presa di corrente.

AVVERTENZA

PER RIDURRE IL RISCHIO DI INCENDI E FOLGORAZIONI, NON ESPORRE QUEST'UNITÀ A PIOGGIA O UMIDITÀ.

Fintanto che quest'unità è collegata ad una presa di corrente alternata, non è del tutto spenta anche se la si spegne con il comando con STANDBY/ON. Questa condizione viene chiamata di standby. In questa condizione, quest'unità consuma una quantità molto piccola di energia.

INDICAZIONI CONCERNENTI L'APPLICAZIONE DEL D.M. 28.8.95, N. 548 SI DICHIARA CHE:

l'apparecchio:	tipo	Ricevitore AV
	marca	YAMAHA
	modello	RX-V359

risponde alle prescrizioni dell'art. 2 comma 1 del D.M. 28 agosto 1995, n. 548

Fatto a Rellingen, il 2/13/2006

Yamaha Elektronik Europa GmbH
Siemensstr. 22-34, 25462
Rellingen, b. Hamburg Germany

CARATTERISTICHE

Amplificatore di potenza incorporato a 5 canali

- ◆ Potenza di uscita RMS minima (0,9% di DAC, 1 kHz, 6 Ω)
Anteriori: 100 W + 100 W
Centrale: 100 W
Circondamento: 100 W + 100 W

Decodificatori e circuiti DSP

- ◆ Tecnologia esclusiva di YAMAHA per la creazione di segnale di circondamento multicanale
- ◆ Decodificatore Dolby Digital
- ◆ Decodificatore Dolby Pro Logic/Dolby Pro Logic II
- ◆ Decodificatore DTS
- ◆ Virtual CINEMA DSP
- ◆ SILENT CINEMA™

Sofisticato sintonizzatore AM/FM

- ◆ Sintonizzazione preselezionate e diretta di 40 stazioni
- ◆ Sintonizzazione automatica con preselezione
- ◆ Funzione di cambio automatico delle stazioni preselezionate (editing stazioni preselezionate)

Altre caratteristiche

- ◆ Convertitore D/A da 192 kHz/24 bit
- ◆ 6 prese d'ingresso addizionali per l'ingresso di segnale multicanale discreto
- ◆ Un SET MENU che permette di ottimizzare quest'unità a seconda del sistema audio/video posseduto
- ◆ Dotato di ingresso/uscita per segnale Component (3 ingressi COMPONENT VIDEO IN e 1 uscita MONITOR OUT)
- ◆ Prese di segnale audio digitale ottiche e coassiali
- ◆ Timer di spegnimento
- ◆ Modalità di ascolto notturno
- ◆ Telecomando

- ✱ indica un suggerimento riguardante un'operazione.
- Alcune operazioni possono venire eseguite usando o i pulsanti del pannello anteriore o col telecomando. In casi in cui i nomi dei pulsanti dell'unità principale sono differenti da quelli del telecomando, il nome del pulsante sul telecomando viene dato fra parentesi.
- Questo manuale è stato stampato prima della produzione dell'apparecchio. Il design e i dati tecnici sono soggetti a modifiche senza preavviso, in parte a causa di migliorie. Il prodotto ed il manuale potrebbero quindi essere leggermente differenti.



Prodotto sotto licenza dalla Dolby Laboratories.

“Dolby”, “Pro Logic”, e il simbolo con la doppia D sono marchi di fabbrica Dolby Laboratories.

SILENT™
CINEMA

“SILENT CINEMA” è un marchio di fabbrica della YAMAHA CORPORATION.



“DTS” e “DTS Digital Surround” sono marchi di fabbrica registrati della Digital Theater Systems, Inc.

PER COMINCIARE

Accessori in dotazione

Controllare che la confezione ricevuta contenga tutte le parti che seguono.

Telecomando

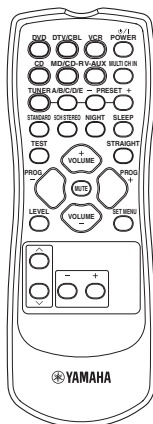

Batterie (2)
(AA, R06, UM-3)

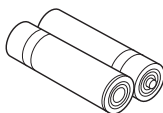

Antenna a telaio AM



Antenna FM interna

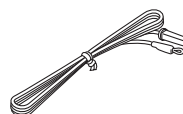

Installazione delle batterie nel telecomando

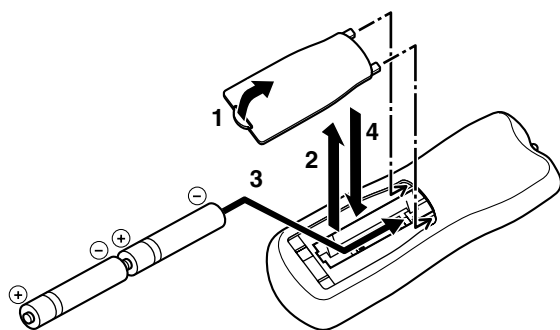

- 1** Premere la linguetta del coperchio del vano della batteria e tirarlo nella direzione indicata dalla freccia per fare aprire il coperchio.
- 2** Rimuovere il coperchio.
- 3** Inserire due delle batterie in dotazione (AA, R06, UM-3) orientandone correttamente le polarità (+ e -) indicate all'interno del vano batterie.
- 4** Rimettere il coperchio in posizione.

Note

- Cambiare tutte le batterie se si nota una diminuzione del campo di azione del telecomando.
- Non mescolare batterie vecchie e nuove.
- Non usare insieme batterie di tipo differente, ad esempio alcaline e al manganese. Leggere attentamente le avvertenze sulla batteria, dato che batterie diverse possono avere lo stesso colore e la stessa forma.
- Se le batterie perdono, gettarle immediatamente. Non toccare l'acido da esse uscito e non farlo entrare in contatto con abiti ed altri oggetti. Pulire immediatamente e accuratamente il vano batterie, e solo allora installare batterie nuove.
- Non gettare le batterie nelle immondizie. Sbarazzarsene in accordo con le norme di legge.

COMANDI E LORO FUNZIONE

Pannello anteriore

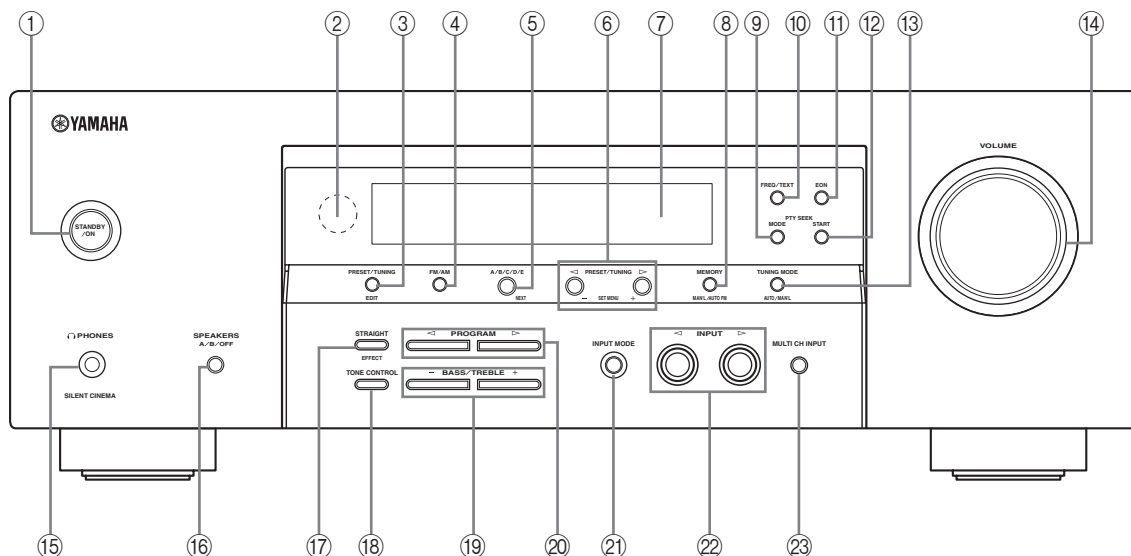

① STANDBY/ON

Accendere quest'unità o portarla nel modo di attesa.

Note

- Nella modalità di attesa, quest'unità consuma una piccola quantità di corrente per ricevere i segnali a raggi infrarossi del telecomando.
- Quando quest'unità viene accesa, si ha un periodo di 4 o 5 secondi in cui quest'unità non produce alcun suono.

② Sensore del telecomando

Riceve i segnali del telecomando.

③ PRESET/TUNING

- Cambia la funzione di PRESET/TUNING </> da quella di scelta dei numeri delle stazioni preselezionate a quella scelta della frequenza di sintonizzazione.
- Modifica le assegnazioni di stazioni preselezionate.

④ FM/AM

Cambia la banda di frequenza ricevuta da FM a AM o viceversa.

⑤ A/B/C/D/E

Seleziona uno dei 5 gruppi di stazioni preselezionate (da A a E) quando "FM" o "AM" è scelto come ingresso.

⑥ PRESET/TUNING </>

- Seleziona uno dei 8 numeri di stazioni preselezionate (da 1 a 8) quando "FM" o "AM" è scelto come ingresso. I due punti (:) vengono visualizzati sul display del pannello anteriore.
- Seleziona la frequenza di sintonia quando "FM" o "AM" è scelto come ingresso. I due punti (:) non vengono visualizzati sul display del pannello anteriore.

⑦ Display del pannello anteriore

Mostra informazioni sulle condizioni di funzionamento attuali di quest'unità.

⑧ MEMORY

Preseleziona una stazione radio. Per avviare la sintonizzazione automatica di stazioni preselezionate, tenere premuto questo pulsante per più di 3 secondi.

⑨ PTY SEEK MODE

Porta quest'unità nella modalità PTY SEEK.

⑩ FREQ./TEXT

Fa passare il display Radio Data System dalla modalità PS a quelle PTY, RT e CT (se la stazione in sintonia offre tali servizi) ed il display della frequenza.

⑪ EON

Seleziona un tipo di programma (NEWS, AFFAIRS, INFO, o SPORT) per la sintonia automatica.

⑫ PTY SEEK START

Inizia la ricerca di una stazione dopo che il tipo di programma desiderato è stato scelto nella modalità PTY SEEK.

⑬ TUNING MODE

Passa dalla sintonizzazione automatica (l'indicatore AUTO è acceso) a quella manuale (l'indicatore AUTO è spento).

⑭ VOLUME

Controlla il livello di uscita di tutti i canali audio.

Nota

Non influenza il livello di AUDIO OUT (REC).

⑮ Presa PHONES

Emette segnali audio per l'ascolto privato in cuffia.

Note

- Se si collega una cuffia, nessun segnale viene emesso dalla presa SUBWOOFER OUTPUT o dai terminali SPEAKERS.
- Tutti i segnali audio di Dolby Digital e DTS vengono rimissati in stereo per i canali destro e sinistro della cuffia.

⑯ SPEAKERS

Permette di accendere o spegnere i diffusori anteriori collegati ai terminali A e/o B del pannello posteriore.

⑰ STRAIGHT

Attiva e disattiva i campi sonori. Se quest'unità si trova in modalità "STRAIGHT", i segnali in ingresso a 2 canali o multicanale vengono emessi direttamente dai diffusori senza venire processati.

⑱ TONE CONTROL

Permette di regolare il bilanciamento dei bassi/acuti dei diffusori anteriori sinistro e destro insieme al selettore BASS/TREBLE +/-.

⑲ BASS/TREBLE +/-

Permette di regolare il bilanciamento dei bassi/acuti dei diffusori anteriori sinistro e destro insieme al selettore TONE CONTROL.

⑳ PROGRAM </>

Seleziona programmi di campo sonoro

㉑ INPUT MODE

Permette di scegliere segnali in ingresso esclusivamente digitali o analogici oppure imposta quest'unità in modo da rilevare automaticamente il tipo di segnale in ingresso quando un componente viene collegato via collegamenti sia digitali che analogici.

㉒ INPUT </>

Seleziona la sorgente di segnale desiderata.

㉓ MULTI CH INPUT

Permette di scegliere il componente collegato alle prese MULTI CH INPUT come sorgente del segnale.

Nota

La sorgente di segnale collegata alle prese MULTI CH INPUT ha la priorità rispetto a quella scelta col selettore INPUT </> del pannello anteriore (o coi selettori d'ingresso del telecomando).

Telecomando

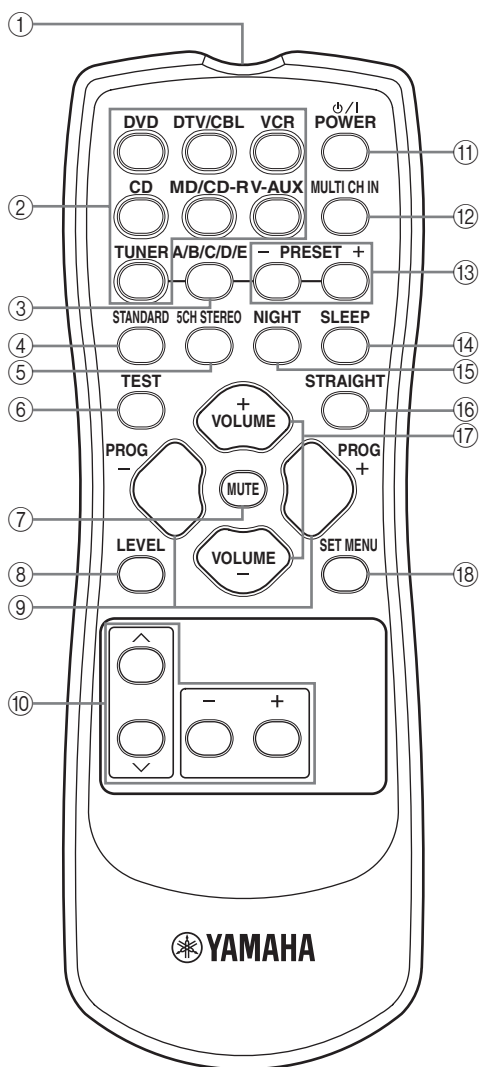

① Trasmettitore a raggi infrarossi

Emette segnali di telecomando a raggi infrarossi. Puntare questo trasmettitore sul componente che volete controllare.

② Selettori di ingresso

Seleziona una sorgente in ingresso.

③ A/B/C/D/E

Seleziona uno dei 5 gruppi di stazioni preselezionate (da A a E) quando "FM" o "AM" è scelto come ingresso.

④ STANDARD

Seleziona il decodificatore incorporato Dolby Pro Logic o Pro Logic II.

⑤ 5CH STEREO

Seleziona il programma di campo sonoro "5CH STEREO".

⑥ TEST

Emette il segnale di prova per la regolazione del livello dei diffusori.

⑦ MUTE

Fa tacere la riproduzione audio. Premere il pulsante di nuovo per riportare il volume audio al suo livello precedente.

⑧ LEVEL

Seleziona il canale dei diffusori da regolare.

⑨ PROG +/-

Seleziona programmi di campo sonoro.

⑩ Sezione multicontrol

Seleziona e regola i parametri dei programmi di campo sonoro o le voci SET MENU.

⑪ POWER

Accende quest'unità o la porta nel modo di attesa.

⑫ MULTI CH IN

Seleziona i componenti collegati alle prese MULTI CH INPUT come sorgente di ingresso quando si fa uso di un decodificatore esterno, ecc.

⑬ PRESET +/-

Seleziona uno dei 8 numeri di stazioni preselezionate (da 1 a 8) quando "FM" o "AM" è scelto come ingresso.

⑭ SLEEP

Attiva il timer di spegnimento.

⑮ NIGHT

Attiva o disattiva le modalità di ascolto notturno.

⑩ STRAIGHT

Attiva e disattiva i campi sonori. Se quest'unità si trova in modalità "STRAIGHT", i segnali in ingresso a 2 canali o multicanale vengono emessi direttamente dai diffusori senza venire processati.

⑪ VOLUME +/-

Controlla il livello di uscita di tutti i canali audio.

Nota

Non influenza il livello di AUDIO OUT (REC).

⑫ SET MENU

Imposta "SET MENU".

■ Uso del telecomando

Il telecomando trasmette un raggio infrarosso direzionale. Durante l'uso, puntare il telecomando sempre direttamente sul sensore di telecomando di questa unità.

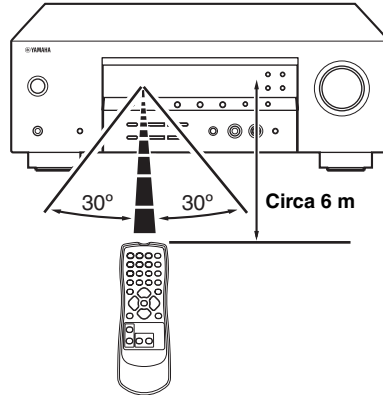
**Note**

- Non versare acqua o altri liquidi sul telecomando.
- Non far cadere il telecomando.
- Non lasciare o custodire il telecomando in ambienti come i seguenti:
 - luoghi molto umidi, ad esempio un bagno
 - luoghi ad alta temperatura, ad esempio vicino ad un calorifero o a una stufa
 - luoghi esposti a basse temperature
 - luoghi polverosi

Display del pannello anteriore

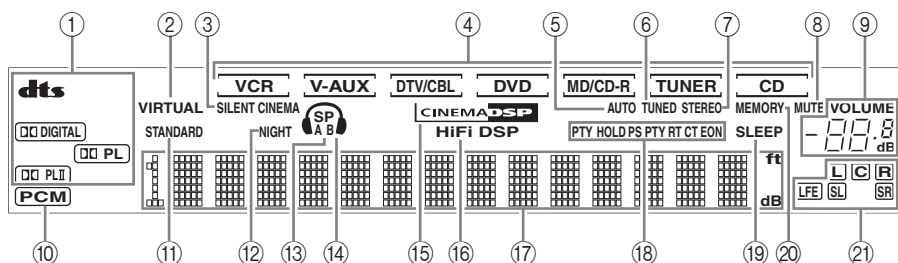

① Indicatori del decodificatore

L'indicatore rispettivo si accende se uno dei decodificatori di quest'unità è in funzione.

② Indicatore VIRTUAL

Si illumina quando Virtual CINEMA DSP è attivo.

③ Indicatore SILENT CINEMA

Si illumina quando la cuffia è collegata ed un programma di campo sonoro è scelto.

④ Indicatori di sorgente in ingresso

Il cursore corrispondente si accende ad indicare la sorgente di segnale scelta.

⑤ Indicatore AUTO

Si illumina quando quest'unità si trova nella modalità di sintonizzazione automatica.

⑥ Indicatore TUNED

Si illumina quando una stazione viene messa in sintonia.

⑦ Indicatore STEREO

Si illumina quando quest'unità riceve un forte segnale per una trasmissione stereo FM mentre l'indicatore AUTO è acceso.

⑧ Indicatore MUTE

Lampeggia mentre la sezione MUTE è attivata.

⑨ Indicatori di livello VOLUME

Indicano il volume di riproduzione attuale.

⑩ Indicatore PCM

Si illumina quando quest'unità sta riproducendo segnali audio digitali PCM (Pulse Code Modulation).

⑪ Indicatore STANDARD

Si illumina se il programma "STANDARD" è scelto.

⑫ Indicatore NIGHT

Si illumina quando viene scelta la modalità di ascolto notturno.

⑬ Indicatori dei diffusori

Si illumina a seconda dei diffusori anteriori scelti.

⑭ Indicatore di cuffia

Si illumina durante l'ascolto in cuffia.

⑮ Indicatore CINEMA DSP

Si illumina quando si sceglie un programma CINEMA DSP.

⑯ Indicatore HiFi DSP

Si illumina quando si sceglie un programma HiFi DSP.

⑰ Display delle informazioni

Indica il nome del campo sonoro in uso ed altre informazioni riguardanti la regolazione o modifica di parametri.

⑱ Indicatori Radio Data System (Modelli solo per G.B. e l'Europa)

Si illumina se si ricevono segnali Radio Data System.

EON

Si illumina se si ricevono segnale EON.

PTY HOLD

Si illumina durante la ricerca di stazioni Radio Data System in modalità PTY SEEK.

⑲ Indicatore SLEEP

Si illumina mentre la funzione di spegnimento via timer è attiva.

⑳ Indicatore MEMORY

Lampeggia ad indicare che una stazione può venire memorizzata.

㉑ Indicatori dei canali d'ingresso

Indicano i canali componenti del segnale digitale in ingresso.

Pannello posteriore

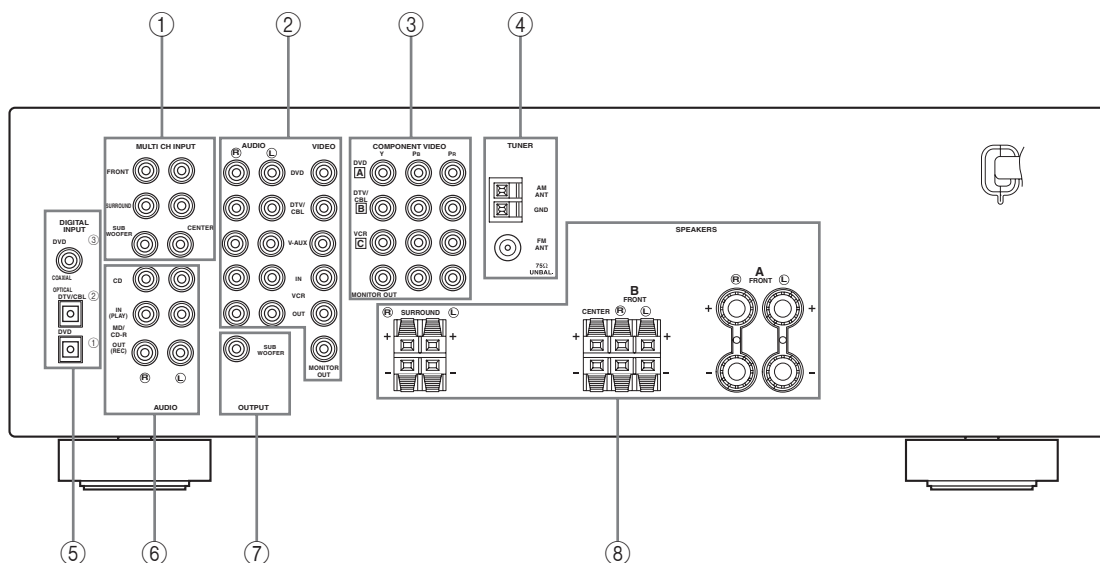

① Prese MULTI CH INPUT

Vedi pagina 16 per informazioni sui collegamenti.

② Prese per componenti video

Vedi pagina 14 per informazioni sui collegamenti.

③ Prese COMPONENT VIDEO

Vedi pagina 16 per informazioni sui collegamenti.

④ Terminali per antenna

Vedi pagina 18 per informazioni sui collegamenti.

⑤ Prese DIGITAL INPUT

Vedi le pagine 14 e 15 per informazioni sui collegamenti.

⑥ Prese per componenti audio

Vedi pagina 17 per informazioni sui collegamenti.

⑦ Presa SUBWOOFER OUTPUT

Vedi pagina 12 per informazioni sui collegamenti.

⑧ Terminali SPEAKERS

Vedi pagina 11 per informazioni sui collegamenti.

COLLEGAMENTI

Messa in posizione dei diffusori

La disposizione dei diffusori che segue mostra la loro posizione standard ITU-R*. Potete usarla per riprodurre sorgenti CINEMA DSP ed audio multicanale.

* ITU-R è il store delle comunicazioni radio della the ITU (International Telecommunication Union).

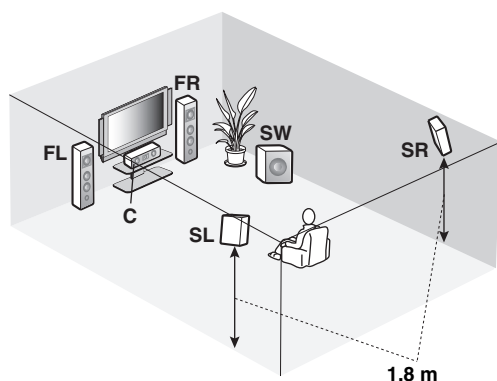
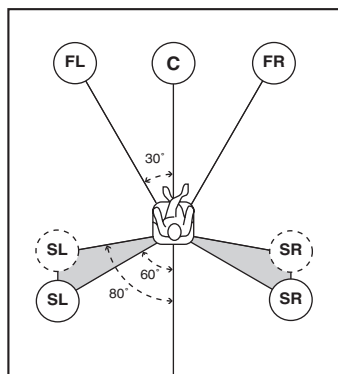

■ Diffusori anteriori (FL e FR)

I diffusori anteriori vengono usati per riprodurre il segnale principale e gli effetti sonori. Installare questi diffusori ad uguale distanza dalla posizione ideale di ascolto. La distanza da ciascun diffusore sui due lati del monitor video deve essere la stessa.

■ Diffusore centrale (C)

Il diffusore centrale riproduce i suoni del canale centrale (dialoghi, canti, ecc.). Se per qualche motivo non fosse possibile usare un diffusore centrale, è possibile farne a meno. I risultati migliori richiedono però un sistema completo. Posare il diffusore centrale al centro fra i diffusori anteriori ed il più vicino possibile al monitor, ad esempio direttamente sopra o sotto di esso.

■ Diffusori di circondamento (SL e SR)

I diffusori di circondamento vengono usati per riprodurre i segnali di effetto e di circondamento. Installarli dietro la posizione di ascolto, rivolti leggermente verso l'interno e a circa 1,8 m da terra.

■ Subwoofer (SW)

L'uso di un subwoofer, ad esempio di un YAMAHA Active Servo Processing Subwoofer System, è efficace non solo per riprodurre bassi potenti da qualsiasi canale, ma anche per ottenere una riproduzione di alta fedeltà dell'effetto LFE (effetti di bassa frequenza) incluso in software Dolby Digital e DTS. La posizione del subwoofer non è molto importante, perché i bassi non sono molto direzionali. Si consiglia comunque di mettere il subwoofer vicino ai diffusori anteriori. Girarlo leggermente verso il centro della stanza per ridurre le riflessioni dalle pareti.

Collegamento dei diffusori

Controllare di aver collegato correttamente i canali sinistro (L), destro (R), “+” (rosso) e “-” (nero). Se i collegamenti sono difettosi, i diffusori non riproducono mentre, se la polarità dei collegamenti non è stata rispettata, il suono risulta innaturale e privo di bassi.

ATTENZIONE

- Usare diffusori con l'impedenza specificata sul pannello posteriore di quest'unità.
- Prima di collegare i diffusori, controllare che quest'unità sia spenta.
- Non lasciare che le porzioni denudate dei cavi dei diffusori si tocchino e non lasciare che tocchino altre parti in metallo di quest'unità. Ciò potrebbe danneggiare sia quest'unità che i diffusori.
- Usare diffusori schermati magneticamente. Se questo tipo di diffusore crea interferenze con il monitor, allontanare i diffusori da quest'ultimo.

■ Prima di collegarsi al terminale SPEAKERS

Il cavo di un diffusore consiste di due cavi isolati che corrono parallelamente. I cavi sono colorati o conformati diversamente ed hanno ad esempio una striscia, una scanalatura o una sporgenza. Collegare il cavo con la striscia (o scanalatura, ecc.) ai terminali “+” (rossi) di quest'unità o del vostro diffusore. Collegare l'altro cavo ai terminali “-” (neri).

Rimuovere circa 10 mm di isolante dall'estremità di ciascun cavo dei diffusori e attorcigliare il conduttore in rame per evitare corto circuiti.

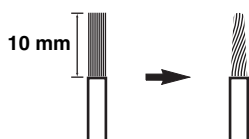

■ Collegamento ai terminali FRONT A SPEAKERS

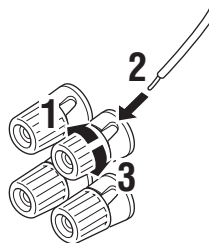

Rosso: positivo (+)
Nero: negativo (-)

- 1 Allentare la manopola.
- 2 Inserire le estremità del filo dei diffusori nel foro del terminale.
- 3 Stringere la manopola per fermare il cavo.

Collegamento dello spinotto

(salvo i modelli per G.B., l'Europa, Corea e l'Asia)

Lo spinotto a banana è uno spinotto polo singolo usato comunemente per i cavi dei diffusori.

Per prima cosa, stringere la manopola e quindi inserire il connettore con spinotto a banana nell'estremità del terminale corrispondente.

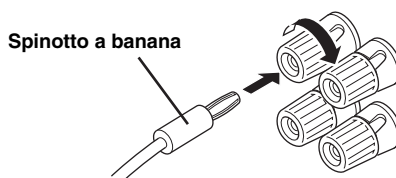

■ Collegamento ai terminali FRONT B, CENTER e SURROUND SPEAKERS

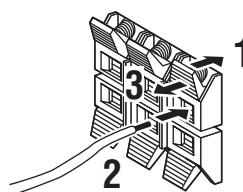

Rosso: positivo (+)
Nero: negativo (-)

- 1 Abbassare sulla linguetta.
- 2 Inserire le estremità del filo dei diffusori nel foro del terminale.
- 3 Lasciare andare la linguetta per fermare il cavo.

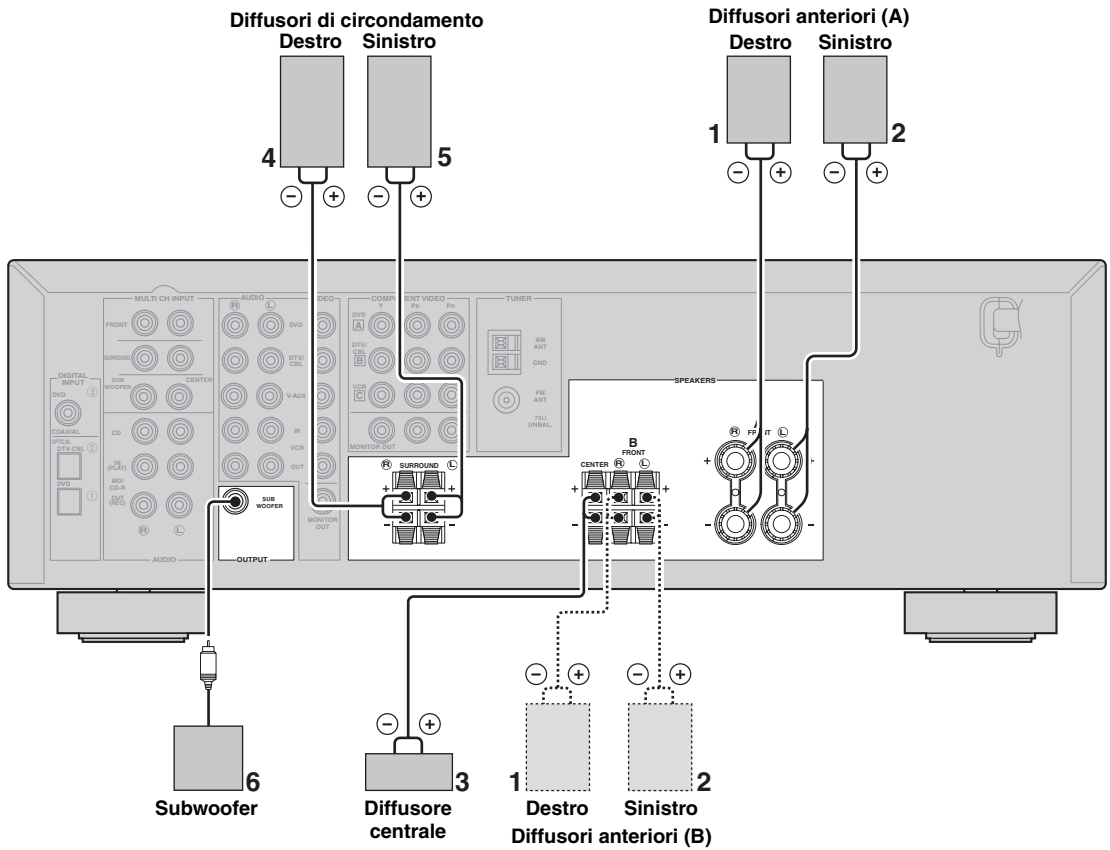

■ **Terminali FRONT**

Collegare a questi terminali una o due coppie di diffusori (1, 2). Se si usa una sola coppia di diffusori anteriori, collegarla ai terminali FRONT A.

■ **Terminali CENTER**

Collegare a questi terminali un diffusore centrale (3).

■ **Terminali SURROUND**

Collegare a questi terminali dei diffusori di circondamento (4, 5).

■ **Preso SUBWOOFER OUTPUT**

Collegare a questa presa un subwoofer con amplificatore incorporato (6), ad esempio un Active Servo Processing Subwoofer System YAMAHA.

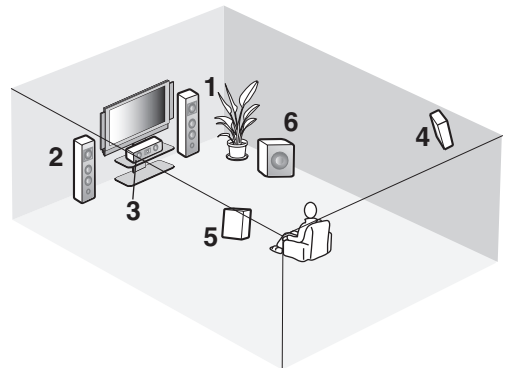

Disposizione dei diffusori

Informazioni su prese e cavi

Prese e spinotti dei cavi audio

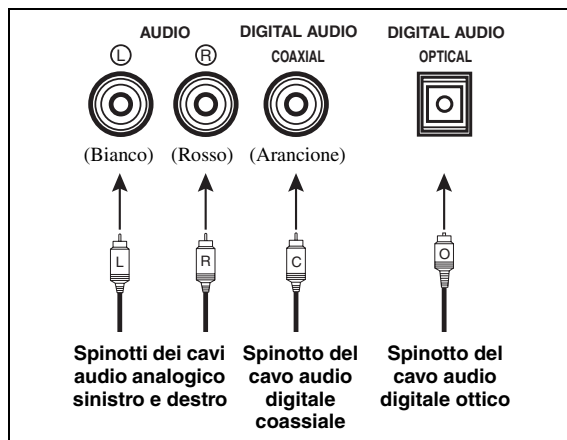

Prese e spinotti dei cavi video

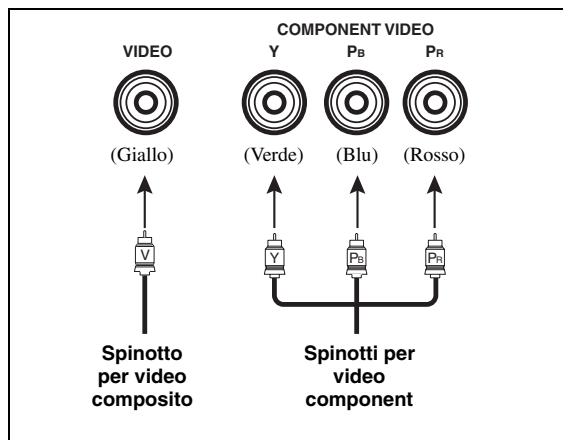

■ Prese audio

Quest'unità possiede prese audio di tre tipi (audio analogica, audio digitale coassiale e audio digitale ottica). Il collegamento da farsi dipende dalle prese audio presenti sui vostri componenti.

Prese AUDIO

Per segnali audio analogici convenzionali trasmessi attraverso i cavi audio analogici sinistro e destro. Collegare le spine rosse alla prese di destra e quelle bianche alle prese di sinistra.

Prese DIGITAL AUDIO COAXIAL

Per segnali audio digitali trasmessi da cavi audio digitali coassiali.

Prese DIGITAL AUDIO OPTICAL

Per segnali audio digitali trasmessi da cavi audio digitali a fibre ottiche.

Note

- Potete fare uso delle prese digitali per ricevere segnali PCM, Dolby Digital e bitstream DTS. Se si collegano componenti sia alle prese COAXIAL che a quelle OPTICAL, viene data la priorità ai segnali dalla presa COAXIAL. Tutte le prese di ingresso digitale sono compatibili con segnali da 96 kHz di frequenza di campionamento.
- Quest'unità utilizza i segnali digitali ed analogici separatamente. Per questo, i segnali mandati alle prese analogiche vengono emessi solo dalle prese analogiche AUDIO OUT (REC).
- Prima di collegare un cavo di fibre ottiche alla presa, togliere il cappuccio antipolvere dalla presa a fibre ottiche. Non gettare il cappuccio antipolvere. Quando il terminale a fibre ottiche non è in uso, deve essere sempre coperto dal cappuccio antipolvere. Il cappuccio antipolvere protegge la presa dalla polvere.



■ Prese video

Quest'unità possiede due tipo di presa video (composito e component). Il collegamento da farsi dipende dalle prese di ingresso presenti sul monitor video.

Prese VIDEO

Per segnali video compositi convenzionali trasmessi da cavi per video composito.

Prese COMPONENT VIDEO

Per segnali video component separati in segnali di luminanza (Y) e cromaticanza (Pb, Pr) trasmessi via fili separati dei cablaggi video component.



Collegamento di componenti video

■ Collegamento ad un monitor video

Collegare la presa di ingresso video del proprio monitor video alla presa MONITOR OUT.

■ Collegamento di un lettore DVD/televisore via cavo/sintonizzatore satellitare

Collegare la presa di uscita del segnale digitale audio via cavo coassiale del lettore DVD alla presa DIGITAL INPUT DVD COAXIAL e collegare quella di uscita video del componente alla presa DVD VIDEO di quest'unità. Collegare la presa di uscita del segnale digitale audio a fibre ottiche del sintonizzatore per televisione via cavo o satellitare alla presa DIGITAL INPUT DTV/CBL e collegare la presa di uscita video del componente alla presa DTV/CBL VIDEO di quest'unità.



- Usare le prese AUDIO di quest'unità per un componente video che non possieda la presa di uscita digitale a fibre ottiche. Per ottenere suono di circondamento, usare i selettori di programma di campo sonoro del telecomando (vedi pagina 30).
- Se il vostro lettore DVD non possiede una presa di uscita digitale coassiale ma possiede un cavo a fibre ottiche, collegare la presa DIGITAL INPUT DVD OPTICAL.
- Potete anche collegare un monitor video, un lettore DVD, un televisore digitale ed un sintonizzatore per televisione via cavo a quest'unità usando i collegamenti COMPONENT VIDEO (vedi pagina 16).

■ Collegamento di un registratore DVD/ videoregistratore

Collegare le prese di ingresso del segnale audio del vostro componente alle prese VCR AUDIO OUT di quest'unità. Collegare poi la presa di ingresso video del componente video alla presa VCR VIDEO OUT di quest'unità per poter registrare video.

Collegare le prese di uscita del segnale audio del vostro componente audio alle prese VCR AUDIO IN di quest'unità. Collegare poi la presa di uscita del segnale video del componente alla presa VCR VIDEO IN di quest'unità per poter riprodurre segnale dal componente di registrazione scelto.

Note

- Una volta collegato un componente di registrazione a quest'unità, tenerlo acceso mentre quest'unità è in uso. Se fosse spento, quest'unità potrebbe distorcere il suono da altri componenti.
- Non mancare di collegare i componenti sorgente dei segnali video come fatto per il monitor video a quest'unità. Ad esempio, se si collega il proprio monitor video a quest'unità con collegamenti VIDEO, collegare anche la sorgente di segnale video a quest'unità con collegamenti VIDEO.

■ Collegamento di altri componenti video

Collegare la presa di uscita del segnale video del vostro componente alla presa V-AUX VIDEO di quest'unità. Collegare le prese di uscita del segnale audio del vostro componente audio alle prese V-AUX AUDIO di quest'unità.

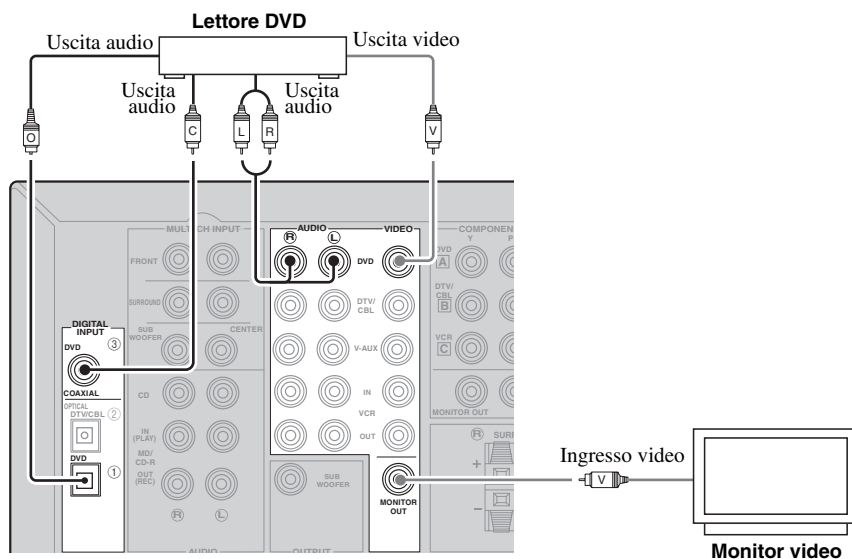

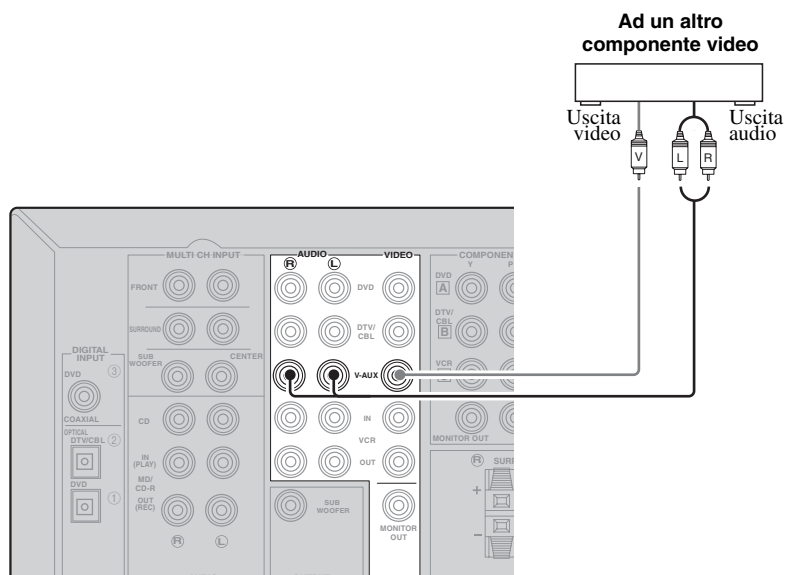
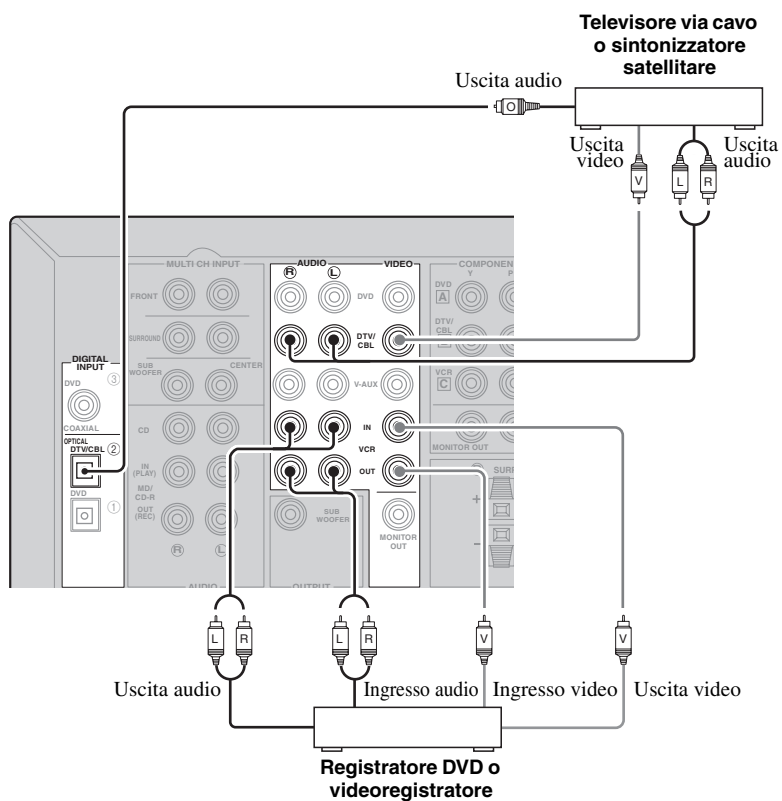

■ Collegamenti con le prese COMPONENT VIDEO

Potete ottenere immagini di alta qualità collegando il vostro monitor video ed i componenti video sorgente a quest'unità usando collegamenti COMPONENT VIDEO.

Nota

Non mancare di collegare i componenti sorgente dei segnali video come fatto per il monitor video a quest'unità. Ad esempio, se si collega il proprio monitor video a quest'unità con collegamenti COMPONENT VIDEO, collegare anche la sorgente di segnale video a quest'unità con collegamenti COMPONENT VIDEO.

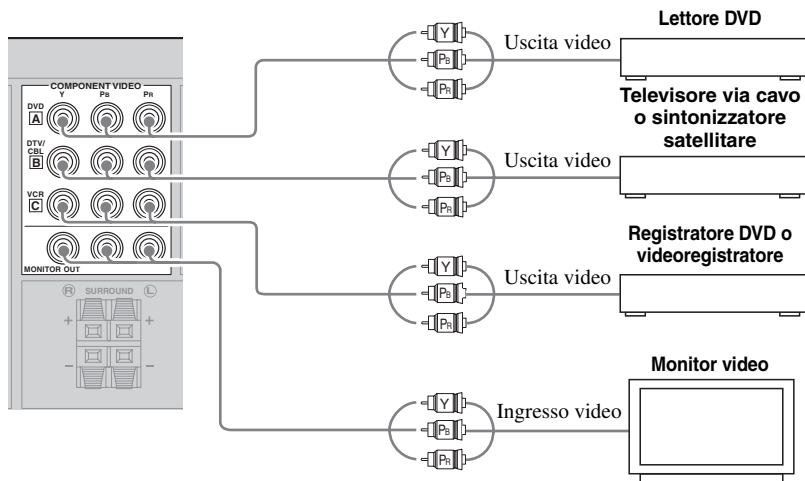

■ Collegamenti con le prese MULTI CH INPUT

Quest'unità possiede 6 prese di ingresso aggiuntive (FRONT L/R, CENTER, SURROUND L/R e SUBWOOFER) per ricevere segnale discreto multicanale da un lettore multiformato, da un decodificatore esterno o da un processore di suoni. Collegare le prese di uscita del proprio lettore multiformato o decodificatore esterno alle prese MULTI CH INPUT. Non mancare di far incontrare le uscite sinistra e destra con i rispettivi ingressi sinistro e destro dei canali anteriori e di circondamento.

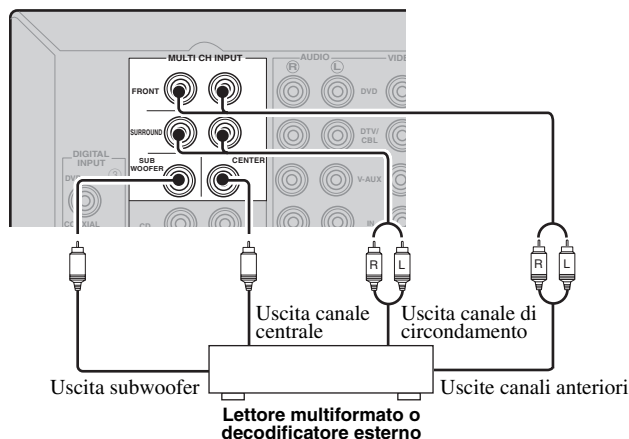

Nota

- Quando si sceglie il componente collegato a MULTI CH INPUT come sorgente di segnale (vedi pagina 25), quest'unità automaticamente spegne il processore di campo sonoro digitale e non è possibile scegliere programmi di campo sonoro.
- Quest'unità non reindirizza segnali inviati alle prese MULTI CH INPUT per compensare l'assenza di certi diffusori. Prima di usare questa caratteristica, si raccomanda di collegare un sistema di diffusori per 5.1 canali.
- Se si usano cuffie, i segnali vengono emessi solo dai canali anteriori sinistro e destro.

Collegamento di componenti audio

■ Collegamento di un lettore CD

Collegare le prese di uscita del proprio lettore CD alle prese CD di quest'unità.



Per fare collegamenti digitali con un lettore CD, scegliere le impostazioni corrispondenti per le prese DIGITAL INPUT in "INPUT ASSIGN" (vedi pagina 47).

■ Collegamento di un registratore CD/MD

Collegare le prese di ingresso del registratore CD o MD alle prese MD/CD-R OUT (REC).

Collegare le prese di uscita del vostro registratore CD o MD alle prese MD/CD-R IN (PLAY) per riprodurre una sorgente dal vostro componente di registrazione.

Nota

Una volta collegato un componente di registrazione a quest'unità, tenerlo acceso mentre quest'unità è in uso. Se il componente fosse spento, quest'unità potrebbe distorcere il suono da altri componenti.

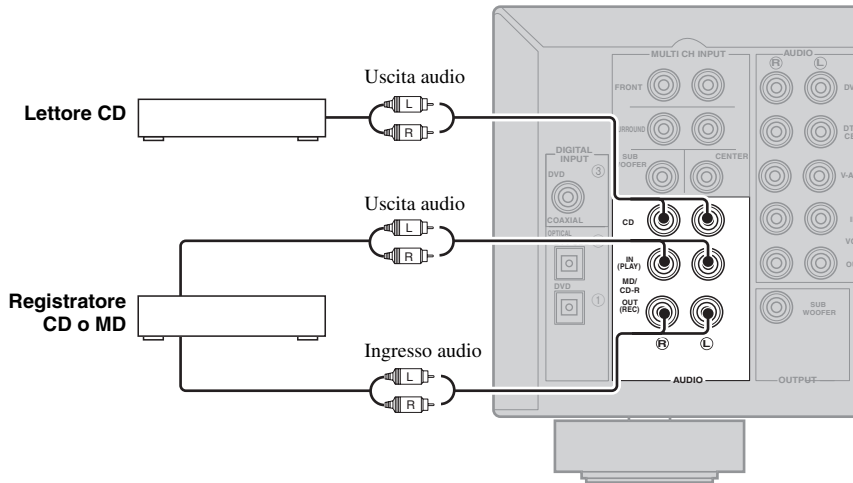

Collegamento delle antenne FM e AM

A quest'unità sono accluse un'antenna FM ed una AM interne. In generale, queste antenne sono sufficienti per una buona ricezione. Fare attenzione a che ciascuna sia collegata al terminale corretto.

Note

- L'antenna a telaio AM deve trovarsi il più possibile lontana da quest'unità.
- Un'antenna esterna installata correttamente produce segnale più chiaro di una interna. Se la ricezione fosse scadente, installare un'antenna esterna. Consultare in proposito il più vicino rivenditore o centro assistenza YAMAHA.
- L'antenna a telaio AM deve essere sempre collegata, anche quando si usa anche un'antenna AM esterna.

Antenna AM esterna

Usare un cavo coperto da vinile lungo da 5 a 10 m esteso all'aperto da una finestra.

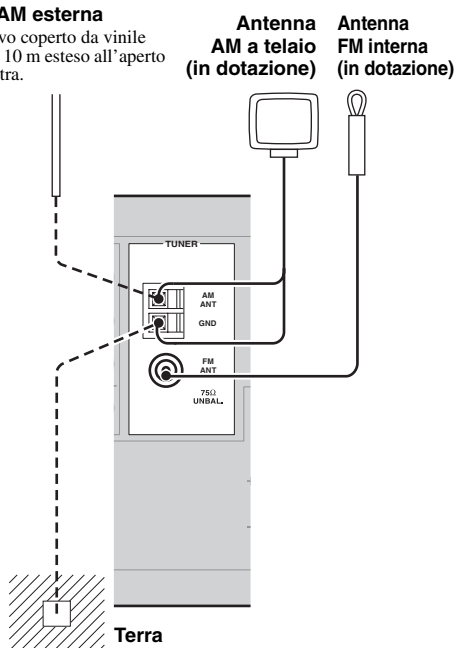

Terra

Per ottenere una massima sicurezza con minima interferenza, collegare il terminale GND dell'antenna ad un buon punto di messa a terra. Esso è di solito costituito da un paletto in metallo infisso a terra.

Collegamento di un'antenna AM a telaio

1 Installare l'antenna AM a telaio.

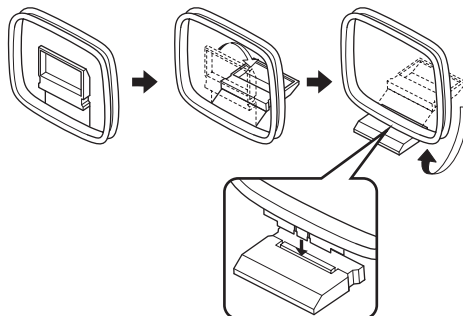

2 Abbassare la linguetta del terminale AM ANT.



3 Inserire i fili dell'antenna a telaio AM nel terminale AM ANT.

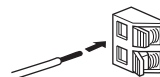

4 Lasciare andare la linguetta per fermare il cavo.



5 Ripetere le fasi dalla 2 alla 4 per collegare l'altro filo al terminale GND.

Collegata l'antenna AM a telaio a quest'unità, orientarla in modo da ottenere una ricezione ottimale delle stazioni in AM.



Collegamento del cavo di alimentazione

Terminati i collegamenti, collegare il cavo di alimentazione ad una presa di corrente alternata.

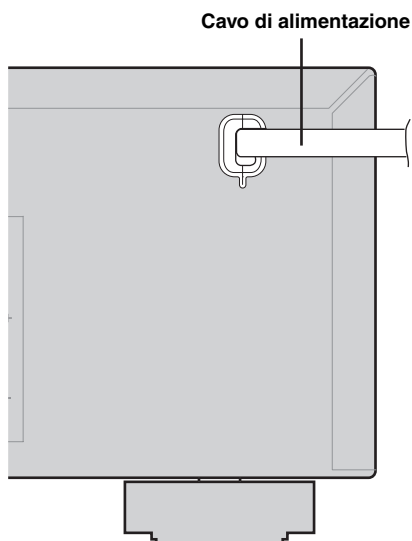

Accensione dell'unità

Al termine dei collegamenti, accendere quest'unità.

STANDBY/ON

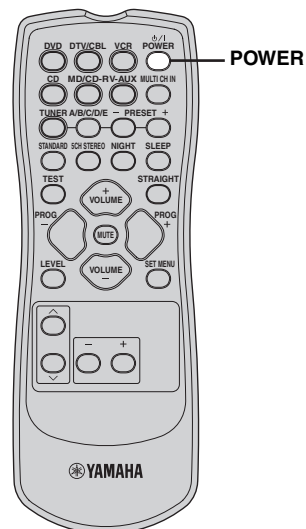
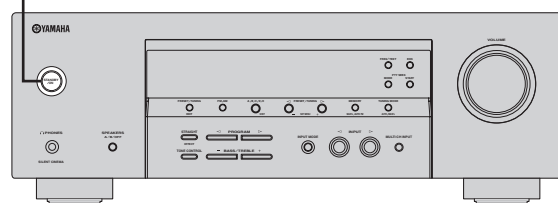

PREPARAZIONE

Premere **STANDBY/ON** del pannello anteriore (o **POWER** del telecomando) per attivare quest'unità.



Pannello anteriore

oppure



Telecomando

Premere **STANDBY/ON** del pannello anteriore (o **POWER** del telecomando) di nuovo per portare quest'unità in modalità standby.

Alimentazione della memoria

Il circuito di alimentazione della memoria previene la perdita del contenuto della memoria durante la modalità di attesa di quest'unità.

Tuttavia, i dati in memoria possono venire persi nel caso che il cavo di alimentazione venga scollegato dalla presa di corrente alternata o l'alimentazione si interrompa per oltre una settimana.

Italiano

IMPOSTAZIONE

La caratteristica "BASIC MENU" è utile se si desidera impostare il sistema velocemente e con uno sforzo minimo.



- Per configurare manualmente l'unità in modo più preciso, usare i parametri dettagliati del menu "SOUND MENU" (vedi pagina 45).
- La modifica dei parametri in "SETUP" riporta ai valori predefiniti tutti i parametri regolati manualmente in "SOUND MENU" (vedi pagina 45).
- Le impostazioni iniziali di ciascun parametro vengono indicate in grassetto.

Uso BASIC MENU

Nota

Prima di cominciare:

- Premere SPEAKERS del pannello anteriore più volte per scegliere i diffusori anteriori da usare.
- Controllare di aver scollegato la cuffia da quest'unità.

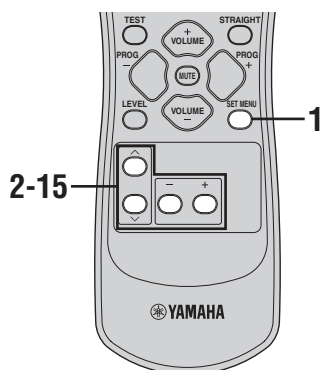

1 Premere SET MENU.



"BASIC MENU" appare sul display del pannello anteriore.

Se il display del pannello anteriore mostra solo il "BASIC MENU", premere SET MENU più volte fino a che "BASIC MENU" appare.

2 Premere + per passare a "1 SETUP".



"1 SETUP" appare sul display del pannello anteriore.

3 Premere + per passare a "1 SETUP".



"ROOM" appare sul display del pannello anteriore.

4 Premere +/- per scegliere l'impostazione desiderata.

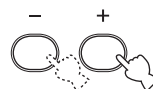

Scegliere le dimensioni della stanza dove si trovano i diffusori. In generale, le dimensioni vengono definite come segue:

Opzioni: **S, M, L**

[Modelli per USA e Canada]

S (piccola) 16 x 13 ft, 200 ft² (4,8 x 4,0 m, 20 m²)

M (media) 20 x 16 ft, 300 ft² (6,3 x 5,0 m, 30 m²)

L (grande) 26 x 19 ft, 450 ft² (7,9 x 5,8 m, 45 m²)

[Altri modelli]

S (piccola) 3,6 x 2,8 m, 10 m²

M (media) 4,8 x 4,0 m, 20 m²

L (grande) 6,3 x 5,0 m, 30 m²

5 Premere ∨ per passare a "SUBWOOFER" e quindi +/- per scegliere l'impostazione desiderata.



Opzioni: **YES, NONE**

- Scegliere "YES" se si possiede un subwoofer.
- Scegliere "NONE" se non si possiede un subwoofer.

- 6** Premere \checkmark per confermare la scelta fatta e poi $+/-$ per scegliere il numero di diffusori collegati a quest'unità.



Opzioni	Display	Diffusori
2spk	L R	Anteriori sinistro e destro
3spk	L C R	Anteriori sinistro e destro, centrale
4spk	L SL R SR	Anteriori sinistro e destro, circondamento sinistro e destro
5spk	L C R SL SR	Anteriori sinistro e destro, centrale, circondamento sinistro e destro

- 7** Premere \checkmark per confermare la scelta fatta.



“>SET CANCEL” appare sul display del pannello anteriore.

- 8** Premere $+/-$ per scegliere l'impostazione desiderata.

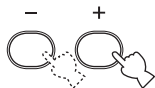

Opzioni: **SET**, CANCEL

- Scegliere “SET” per applicare le impostazioni fatte.
- Scegliere “CANCEL” per cancellare la procedura di impostazione senza fare modifiche.



Potete cancellare la procedura di impostazione anche premendo più volte SET MENU.

- 9** Premere \checkmark per confermare la scelta fatta.



Se avete scelto “SET” nella fase precedente, si sentirà un segnale di prova da ciascun diffusore a turno. “CHECK:TestTone” appare sul display del pannello anteriore per qualche secondo e quindi “CHECK OK?” appare sul display del pannello anteriore.



L'indicatore del diffusore che attualmente emette il segnale di prova lampeggia sul display del pannello anteriore.

- 10** Premere $+/-$ per scegliere l'impostazione desiderata.



Opzioni: **YES**, **NO**

- Scegliere “YES” per completare il processo di impostazione se i livelli del segnale di test da ciascun diffusore sono soddisfacenti.
- Scegliere “NO” per passare al menu di regolazione del livello dei diffusori e bilanciare il livello di ciascun diffusore.

- 11** Premere \checkmark per confermare la scelta fatta.



- Se avete scelto “YES” nella fase precedente, la procedura di impostazione termina e il display torna alla visualizzazione di “BASIC MENU”.
- Se avete scelto “NO” nella fase precedente, il display di regolazione del livello dei diffusori appare sul pannello anteriore.

12 Premere +/- per regolare il bilanciamento fra i diffusori anteriori sinistro e destro.

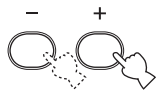

13 Premere ∨ / ∧ per scegliere un diffusore e poi +/- per regolare il bilanciamento.

Premere + per aumentare il valore.
Premere - per diminuire il valore.

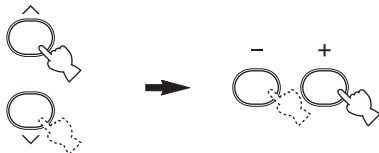

- Scegliere “C” per regolare il bilanciamento fra i diffusori anteriore sinistro e centrale.
- Scegliere “SL” per regolare il bilanciamento fra i diffusori anteriore sinistro e surround sinistro.
- Scegliere “SR” per regolare il bilanciamento fra i diffusori surround sinistro e surround destro.
- Scegliere “SWFR” per regolare il bilanciamento fra il diffusore anteriore sinistro e il subwoofer.

14 Per confermare le impostazioni fatte, premere ∨ / ∧ più volte fino a che “2 SP LEVEL” appare nel display del pannello anteriore.



15 Premere ∨ più volte fino a che il menu scompare.



RIPRODUZIONE

ATTENZIONE

Fare la massima attenzione nel riprodurre CD codificati in DTS. Se si riproduce un CD con codifica DTS su di un lettore CD non DTS compatibile, si sente solo rumore che può danneggiare i diffusori. Controllare se il vostro lettore CD supporta CD codificati con DTS. Inoltre, controllare il livello di uscita del vostro lettore CD prima di riprodurre un CD codificato con DTS.

Operazioni di base

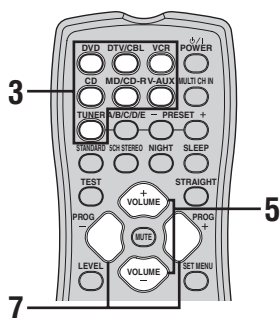
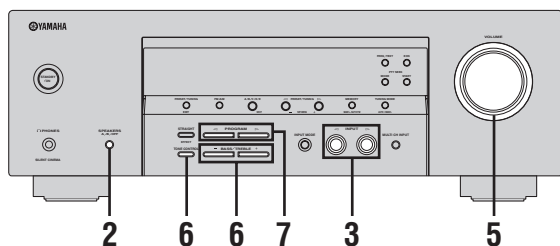

1 Accendere il monitor collegato a quest'unità.

2 Premere **SPEAKERS** del pannello anteriore più volte per scegliere i diffusori anteriori da usare.

Gli indicatori corrispondenti si illuminano sul display del pannello anteriore.

SPEAKERS
A/B/OFF



3 Premere **INPUT** </> del pannello anteriore più volte (o premere uno dei pulsanti selettivi d'ingresso del telecomando) per scegliere la sorgente desiderata di segnale.

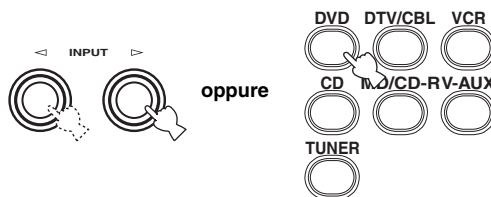

Pannello anteriore

Telecomando

Il nome della sorgente di segnale e della sorgente in ingresso attuali appaiono sul display del pannello anteriore per qualche secondo.

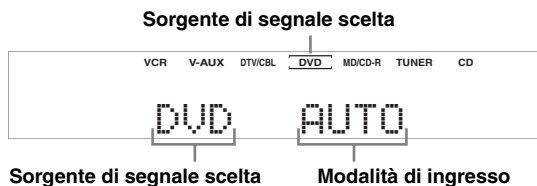

Sorgente di segnale scelta

Modalità di ingresso

Nota

Se si deve scegliere una sorgente di segnale collegata in modo digitale, impostare "INPUT MODE" su "AUTO" o "DTS" (vedi pagina 26).

4 Iniziare la riproduzione con il componente sorgente del segnale o scegliere una stazione radio.

- Se un segnale multicanale (Dolby Digital o DTS) viene impostato digitalmente, quest'unità decodifica il segnale e riproduce il segnale di circondamento.
- Consultare in proposito il manuale del componente.
- Vedi pagina 35 per dettagli sulle istruzioni per la sintonizzazione FM/AM.

- 5** Girare **VOLUME** del pannello anteriore (o premere **VOLUME +/-** del telecomando) per regolare a piacere il volume.

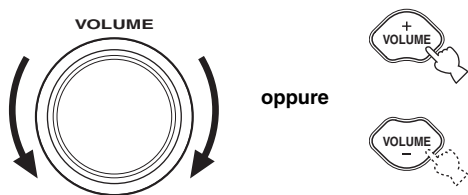

Nota

Se si collega un componente di registrazione alle prese VCR OUT o MD/CD-R OUT (REC) e si nota distorsione o volume basso durante la riproduzione di segnale da altri componenti, provare ad accendere il componente di registrazione.

- 6** Premere **TONE CONTROL** del pannello anteriore varie volte fino a scegliere "**BASS**" o "**TREBLE**" ed quindi premere il selettore **BASS/TREBLE +/-** per regolare il livello della risposta di frequenza corrispondente.



- Scegliere "**BASS**" per regolare la risposta alle basse frequenze.
- Scegliere "**TREBLE**" per regolare la risposta alle alte frequenze.

Note

- Le regolazioni dei diffusori e della cuffia sono memorizzate separatamente.
- Quando "**TONE BYPASS**" (vedi pagina 47) è impostato su "**AUTO**" e "**BASS**" o "**TREBLE**" è impostato su 0 dB, l'uscita audio evita automaticamente il circuito di controllo dei toni di questa unità.
- Se si aumentano o diminuiscono in modo estremo gli acuti o i bassi, il volume dei diffusori di circondamento può non essere pari a quello dei diffusori anteriori sinistro e destro.
- **TONE CONTROL** non si attiva quando il componente collegato alle prese **MULTI CH INPUT** è scelto come sorgente di segnale (vedi pagina 25).

- 7** Premere **PROGRAM** </> del pannello anteriore (o **PROG +/-** del telecomando) più volte per scegliere il programma di campo sonoro desiderato.

Il nome del programma di campo sonoro scelto appare nel display del pannello anteriore. Vedi pagina 31 per dettagli sui programmi di campo sonoro.

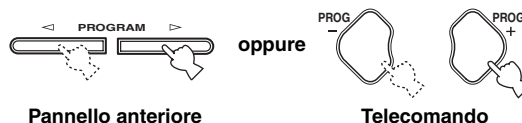

Pannello anteriore

Telecomando



Programma di campo sonoro al momento visualizzato

Note

- Scegliere un programma di campo sonoro a piacere, e non sulla base del suo nome.
- Scelta una sorgente di segnale in ingresso, quest'unità sceglie automaticamente l'ultimo campo sonoro usato con essa.
- I programmi di campo sonoro non possono venire scelti quando il componente collegato alle prese **MULTI CH INPUT** viene scelto come sorgente di ingresso (vedi pagina 25).
- Se si ricevono frequenze di campionamento superiori a 48 kHz, quest'unità automaticamente imposta la modalità "**STEREO**".
- Per sapere come visualizzare le informazioni sulla sorgente di segnale al momento scelta nel display del pannello anteriore, vedi pagina 28.

Operazioni aggiuntive

■ Ascolto in cuffia con SILENT CINEMA

SILENT CINEMA permette di riprodurre musica multicanale o film, compresi quelli di formato Dolby Digital e DTS, attraverso normali cuffie. SILENT CINEMA viene attivato automaticamente quando si collega una cuffia a PHONES durante l'ascolto di segnale con i programmi di campo sonoro CINEMA DSP o HiFi DSP (vedi pagina 31). Se viene attivato, l'indicatore SILENT CINEMA si illumina sul display del pannello anteriore.

Note

- SILENT CINEMA non si attiva quando il componente collegato alle prese MULTI CH INPUT è scelto come sorgente di segnale.
- SILENT CINEMA non funziona se "2CH STEREO" (vedi pagina 31) viene scelto o se quest'unità si trova in modalità "STRAIGHT" (vedi pagina 33).
- Il suono dal canale LFE viene missato ed emesso in cuffia.

■ Fa tacere la riproduzione audio.

Premere MUTE del telecomando per far tacere la riproduzione audio.

Premere MUTE di nuovo per far riprendere la riproduzione audio.



- Potete far riprendere la riproduzione anche girando VOLUME del pannello anteriore o VOLUME +/- del telecomando.
- Potete regolare il livello di silenziamento usando "AUDIO MUTE" in "OPTION MENU" (vedi pagina 48).
- L'indicatore MUTE lampeggia sul display del pannello anteriore quando il silenziamento è attivato e scompare quando la riproduzione riprende.

Nota

Se si cambia la sorgente di segnale in ingresso o il programma di campo sonoro quando la funzione di silenziamento è attiva, quest'unità riprende la riproduzione.

■ Scelta del componente MULTI CH INPUT come sorgente di segnale

Usare questa caratteristica per scegliere il componente collegato alle prese MULTI CH INPUT (vedi pagina 16) come sorgente di segnale.

Premere il pulsante MULTI CH INPUT del pannello anteriore (o MULTI CH IN del telecomando) in modo che "MULTI CH INPUT" appaia sul display del pannello anteriore.

MULTI CH INPUT



Pannello anteriore

oppure

MULTI CH IN



Telecomando

Nota

Se "MULTI CH INPUT" viene visualizzato sul display del pannello anteriore, non è possibile riprodurre alcuna altra sorgente di segnale. Per selezionare un'altra sorgente in ingresso con INPUT </> sul pannello anteriore (o con uno dei selettori di ingresso sul telecomando), premere MULTI CH INPUT (o MULTI CH IN del telecomando) per far scomparire "MULTI CH INPUT" dal display del pannello anteriore.

■ Uso delle modalità di ascolto notturno

La modalità di ascolto notturno è studiata per migliorare l'ascoltabilità a basso volume di notte.

Premere NIGHT del telecomando per scegliere "NIGHT ON".

NIGHT



Se una modalità di ascolto notturno è scelta, l'indicatore NIGHT del display del pannello anteriore si illumina.

Nota

- Potete fare uso della modalità di ascolto notturno con un qualsiasi programma di campo sonoro.
- Le modalità di ascolto notturno possono variare in efficacia a seconda della sorgente in ingresso scelta e delle impostazioni di circondamento audio usate.

■ Impostazione della modalità di ingresso

Quest'unità possiede una grande varietà di prese d'ingresso. Per scegliere le prese d'ingresso desiderate, fare quanto segue.



- Nella maggior parte dei casi si raccomanda l'impostazione di "INPUT MODE" su "AUTO".
- Potete regolare la modalità di ingresso predefinita di quest'unità usando il parametro "INPUT MODE" di "INPUT MENU" (vedi pagina 47).

Note

- Per riprodurre CD di codifica DTS con collegamenti audio digitali, non mancare di impostare "INPUT MODE" su "DTS".
- La decodifica DTS potrebbe non avvenire correttamente a seconda del lettore usato anche se si sono fatti collegamenti digitali fra quest'unità ed il lettore.

1 Premere INPUT ◀/▶ del pannello anteriore per scegliere la sorgente di ingresso desiderata.

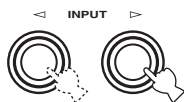

2 Premere INPUT MODE del pannello anteriore più volte per scegliere la modalità di ingresso desiderata.



AUTO	Sceglie automaticamente i segnali in ingresso nel seguente ordine: 1) Segnali digitali 2) Segnali analogici
DTS	Sceglie solo i segnali digitali codificati in DTS. Se non vengono ricevuti segnali DTS, non viene riprodotto alcun segnale.
ANALOG	Vengono scelti solo segnali analogici. Se non vengono ricevuti segnali analogici, non viene riprodotto alcun segnale.

Nota

Se "INPUT MODE" si trova su "AUTO", quest'unità attiva automaticamente il decodificatore appropriato non appena viene rilevato del segnale Dolby Digital o DTS.

■ Regolazione del livello dei diffusori durante la riproduzione

Potete regolare il livello di uscita di ciascun diffusore durante l'ascolto di musica. Questo è anche possibile durante la riproduzione di sorgenti attraverso le prese MULTI CH INPUT.

1 Premere LEVEL più volte per scegliere il diffusore da regolare.

LEVEL



- Scegliere "FRONT L" per regolare il livello di uscita del diffusore sinistro.
- Scegliere "CENTER" per regolare il livello di uscita del diffusore centrale.
- Scegliere "FRONT R" per regolare il livello di uscita del diffusore anteriore destro.
- Scegliere "SUR. R" per regolare il livello di uscita del diffusore surround destro.
- Scegliere "SUR. L" per regolare il livello di uscita del diffusore surround sinistro.
- Scegliere "SWFR" per regolare il livello di uscita del subwoofer.



Premuto LEVEL, del telecomando, potete anche scegliere il diffusore premendo ^ / v.

2 Premere +/- del telecomando per regolare il livello d'uscita dei diffusori.

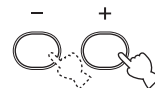

La gamma di controllo varia da +10 dB a -10 dB per i diffusori centrale e di circondamento, e da 0 dB a -20 dB per quelli anteriori ed il subwoofer.

Note

- Quest'operazione ha la precedenza sulle regolazioni del livello fatte in "SETUP" (vedi pagina 20).
- Il livello dei diffusori non è regolabile se "SPEAKER SET" in "SOUND MENU" (vedi pagina 45) si trova su "NONE".
- Il livello del subwoofer non è regolabile se "BASS" in "SPEAKER SET" (vedi pagina 45) del menu scelto viene impostato su "FRNT".
- Se si usa LEVEL per regolare il livello dei diffusori, quello regolato in precedente col segnale di prova cambia a sua volta.
- Scegliendo "SETUP" (vedi pagina 20) e poi "SET", il livello dei diffusori cambia in risposta alle modifiche fatte con "SETUP".

■ Uso del segnale di prova

Usare il segnale di prova per impostare i livelli dei diffusori in modo che il volume di ciascuno appaia identico nella posizione di ascolto. Questo è anche possibile durante la riproduzione di sorgenti attraverso le prese MULTI CH INPUT.

1 Premere TEST.

Quest'unità emette un segnale di prova.



2 Premere \wedge / \vee più volte per scegliere il diffusore da regolare.

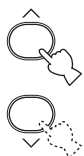

- Scegliere "TEST LEFT" per regolare il livello di uscita del diffusore anteriore sinistro.
- Scegliere "TEST CENTER" per regolare il livello di uscita del diffusore centrale.
- Scegliere "TEST RIGHT" per regolare il livello di uscita del diffusore anteriore destro.
- Scegliere "TEST SUR.R" per regolare il livello di uscita del diffusore surround destro.
- Scegliere "TEST SUR.L" per regolare il livello di uscita del diffusore surround sinistro.
- Scegliere "TEST SUBWOOFER" per regolare il livello di uscita del subwoofer.

3 Premere +/- del telecomando per regolare il livello d'uscita dei diffusori.

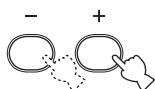

La gamma di controllo varia da +10 dB a -10 dB per i diffusori centrale e di circondamento, e da 0 dB a -20 dB per quelli anteriori ed il subwoofer.

4 Premere TEST del telecomando al termine della regolazione.

Il segnale di prova cessa.



Note

- Non potete usare il segnale di prova se una cuffia è collegata alla presa PHONES. Scollegare la cuffia dalla presa PHONES.
- Quest'operazione ha la precedenza sulle regolazioni del livello fatte in "SETUP" (vedi pagina 20).
- Il livello dei diffusori non è regolabile se "SPEAKER SET" in "SOUND MENU" (vedi pagina 45) si trova su "NONE".
- Il livello del subwoofer non è regolabile se "BASS" in "SPEAKER SET" (vedi pagina 45) del menu scelto viene impostato su "FRNT".
- Se si usa TEST per regolare il livello dei diffusori, quello precedentemente regolato durante la riproduzione cambia a sua volta.
- Scegliendo "SETUP" (vedi pagina 20) e poi "SET", il livello dei diffusori cambia in risposta alle modifiche fatte con "SETUP".



A seconda della sorgente, il livello dei diffusori impostato col segnale di prova potrebbe non essere corretto. In tal caso, regolare i livelli dei diffusori durante l'ascolto della sorgente.

■ Visualizzazione di informazioni sul segnale in ingresso

Potete visualizzare il formato, la frequenza di campionamento, il canale e il bitrate del segnale attualmente ricevuto.

- 1 Premere uno dei selettori di ingresso del telecomando per scegliere la sorgente di segnale desiderata.

- 2 Premere STRAIGHT per scegliere "STRAIGHT".



- 3 Premere \wedge / \vee in modo da far visualizzare le seguenti informazioni sul segnale in ingresso.



FORMAT

Display del formato del segnale. Se quest'unità non trova segnale digitale, passa automaticamente alla ricerca di segnale analogico.

Status del display:

Analog, Digital, Dolby Digital, DTS, PCM, Unknown Digital

Nota

"Unknown Digital" appare quando quest'unità rileva un qualsiasi segnale digitale non decodificabile.

CHANNEL

Numero di canali della sorgente (anteriori/surround/LFE). Ad esempio, una colonna sonora multicanale con 3 canali anteriori, 2 di circondamento ed LFE viene visualizzata con "3/2/LFE".

SAMPLING

Frequenza di campionamento.

Status del display: 32kHz, 44.1kHz, 48kHz, 64kHz, 88.2kHz, 96kHz

BITRATE

Bit rate.



Se si visualizzano informazioni sulla sorgente di segnale, quest'unità si trova nella modalità "STRAIGHT" (vedi pagina 33). Per riattivare il programma di campo sonoro, premere di nuovo STRAIGHT.

■ Uso del timer di spegnimento

Usare questa caratteristica per impostare automaticamente la modalità di attesa di quest'unità dopo che un certo periodo è trascorso. Lo spegnimento via timer è utile per potersi addormentare durante la riproduzione o la registrazione.

Premere SLEEP del telecomando più volte per impostare il tempo desiderato.

Ad ogni pressione di SLEEP, il display del pannello anteriore cambia nel modo indicato di seguito.

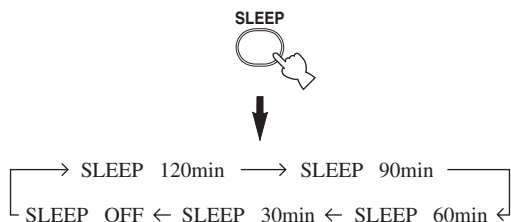

L'indicatore SLEEP lampeggia mentre si cambia la quantità di tempo impostata per lo spegnimento via timer. Impostato lo spegnimento via timer, l'indicatore SLEEP si illumina sul pannello anteriore ed il display torna al programma di campo sonoro visualizzato.



Per disattivare lo spegnimento via timer, premere SLEEP del telecomando fino a che "SLEEP OFF" aèdare nel display del pannello anteriore.

L'indicatore SLEEP si spegne e "SLEEP OFF" scompare dopo qualche secondo.



L'impostazione del timer di spegnimento può anche venire cancellata premendo STANDBY/ON del pannello anteriore (o POWER del telecomando), portando quest'unità nella modalità di attesa.

■ Riproduzione di sorgenti video in sottofondo

Potete combinare un'immagine video con una sorgente audio diversa. Ad esempio, potete ascoltare musica classica mentre si riproduce un panorama da una sorgente video sul monitor video.

Scegliere una sorgente video con un selettore d'ingresso del telecomando, quindi sceglierne una audio.

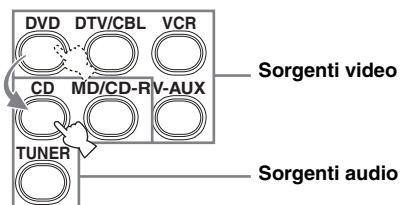

Nota

Per riprodurre una sorgente audio con le prese MULTI CH INPUT insieme ad una sorgente video, per prima cosa scegliere la sorgente video e quindi premere MULTI CH INPUT del pannello anteriore (o MULTI CH IN del telecomando) in modo da scegliere il componente collegato alle prese MULTI CH INPUT come sorgente di segnale (vedi pagina 25).

PROGRAMMI DI CAMPO SONORO

Quest'unità possiede un certo numero di precisi decodificatori digitali che permettono la riproduzione multicanale da quasi qualsiasi sorgente di segnale stereo o multicanale. Quest'unità possiede anche un chip YAMAHA di procesamiento di campo digitale (DSP) che contiene vari programmi di campo digitale utilizzabili per migliorare l'ascolto.

Note

- Scegliere un programma di campo sonoro a piacere, e non sulla base del suo nome.
- Scelta una sorgente di segnale in ingresso, quest'unità sceglie automaticamente l'ultimo campo sonoro usato con essa.
- I programmi di campo sonoro non possono venire scelti quando il componente collegato alle prese MULTI CH INPUT viene scelto come sorgente di ingresso (vedi pagina 25).
- Se si ricevono frequenze di campionamento superiori a 48 kHz, quest'unità automaticamente imposta la modalità "STEREO".

■ Operazioni col pannello anteriore

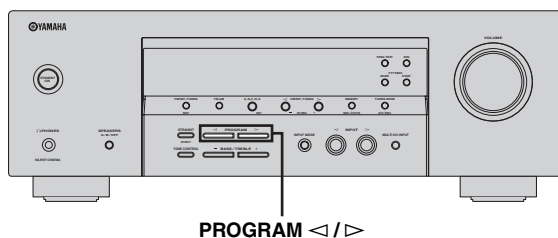

Premere PROGRAM </> più volte.

Il nome del programma di campo sonoro scelto appare nel display del pannello anteriore.

■ Operazioni con il telecomando

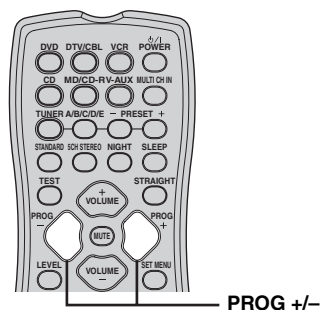

Premere PROG +/- più volte.

Il nome del programma di campo sonoro scelto appare nel display del pannello anteriore.

Descrizione dei programmi di campo sonoro

Categoria di programma	Programma	Caratteristiche
2CH STEREO	2CH STEREO	Rimissa le sorgenti multicanale in 2 canali o riproduce sorgenti a 2 canali come sono.
MUSIC	Concert Hall	Processamento HiFi DSP. Questo programma produce l'atmosfera di una sala da concerti.
	The Roxy Thtr	Processamento HiFi DSP. Questo programma riproduce l'ambiente dinamico di un concerto rock al "The Roxy Theatre", uno dei club migliori di Los Angeles. La poltrona immaginaria dell'ascoltatore si trova al centro, sulla sinistra della sala.
ENTERTAIN	Game	Processamento CINEMA DSP. Questo programma produce la dinamica e l'eccitazione di un suono di circondamento tridimensionale.
	TV Sports	Processamento CINEMA DSP. Questo programma migliora la visione di sport riproducendo meglio i suoni di ambiente della folla e dello stadio.
MOVIE	Movie Spacious	Processamento CINEMA DSP. Questo programma offre chiari dialoghi con un campo sonoro ampio per scene di film. Esso è ideale per film di qualsiasi tipo, musica dal vivo e videogiochi.
	Movie Dramatic	Processamento CINEMA DSP. Questo programma crea un campo sonoro vivissimo enfatizzando i cambi di scena di drammatici di film di azione o videogiochi.
STANDARD	STANDARD	Processamento standard per il decodificatore scelto.
5CH STEREO	5CH STEREO	Usare questo programma per ingrandire il campo di ascolto. Questo è un programma di campo sonoro per musica di sfondo a party.



- I programmi di campo sonoro sono compatibili con tutte le sorgenti Dolby Digital, DTS e Dolby Surround. Impostare "INPUT MODE" su "AUTO" (vedi pagina 26) in modo da permettere a quest'unità di passare automaticamente al decodificatore digitale adatto al segnale al momento ricevuto.
- Potete scegliere "STANDARD" o "5CH STEREO" premendo i pulsanti corrispondenti del telecomando.
- Potete anche scegliere un programma entro una categoria di programma scelta premendo +/- del telecomando.

Note

- I programmi di campo sonoro di quest'unità ricreano ambienti acustici reali sulla base di accurate misurazioni fatte in sale da concerto, locali musicali, teatri, ecc. Potreste quindi notare una variazione dell'intensità dei riflessi provenienti dal davanti, dal retro, dalla sinistra e dalla destra.
- Scegliere un programma di campo sonoro a piacere, e non sulla base del suo nome.

■ Riproduzione di sorgenti a 2 canali usando decodificatori standard

I segnali ricevuti da sorgenti a 2 canali possono venire riprodotti su più canali.

Scegliere un decodificatore premendo più volte il comando STANDARD del telecomando.



A seconda del segnale riprodotto e delle preferenze personali, potete scegliere i seguenti decodificatori.

STANDARD	Funzioni
PRO LOGIC	Processamento Dolby Pro Logic per qualsiasi sorgente
PLII Movie	Processamento Dolby Pro Logic II per filmati
PLII Music	Processamento Dolby Pro Logic II per musica



Potete anche scegliere un decodificatore premendo +/- del telecomando quando il tipo di decodificatore viene visualizzato sul display del pannello anteriore.

■ Modifica di parametri di campo sonoro

I valori dei parametri impostati in fabbrica producono sonorità di buon livello. Nonostante non sia necessario modificarli, è possibile cambiare alcuni dei parametri per rispondere meglio alle esigenze del proprio ambiente di ascolto.

1 Durante la riproduzione, premere ^ / v del telecomando per scegliere i parametri.



2 Premere +/- per cambiare il valore di un parametro.



Nota

Non è possibile cambiare i valori dei parametri se "MEM. GUARD" in "OPTION MENU" si trova su "ON" (vedi pagina 48).

Per 2CH STEREO:**Segnale diretto DIRECT**

Funzione: Riproduzione diretta stereo a 2 canali. Evita i decodificatori e processori DSP di quest'unità per ottenere suono hi fi stereo durante la riproduzione di segnale analogico a 2 canali.

Opzioni: **AUTO, OFF**



- L'impostazione "AUTO" evita i decodificatori ed i processori DSP se "BASS" e "TREBLE" sono impostati su 0 dB (vedi pagina 24).
- Quando i segnali multicanale (Dolby Digital e DTS) vengono ricevuti, sono rimessi in 2 canali ed emessi dai diffusori anteriori sinistro e destro.
- I segnali di bassa frequenza ricevuti dai diffusori anteriori sinistro e destro vengono mandati al subwoofer nei seguenti casi:
 - Se "BASS" si trova su "BOTH" (vedi pagina 46).
 - Se "FRONT" si trova su "SML" (vedi pagina 45) e "BASS" su "SWFR" (vedi pagina 46).

Per PRO LOGIC II Music:**Panorama PANORAMA**

Funzione: Manda segnali stereo ai diffusori di circondamento oltre a quelli dei diffusori anteriori per creare un effetto di "avvolgimento".

Opzioni: **OFF, ON**

Dimensioni DIMENSION

Funzione: Questo parametro regola gradualmente il campo sonoro o verso il retro o in avanti.

Gamma di controllo: -3 (verso il retro) a +3 (verso il davanti), impostazione iniziale su STD (standard).

Ampiezza canale centrale CT WIDTH

Funzione: Questo parametro regola in varia misura l'immagine centrale da tutti e tre i diffusori anteriori. Un valore più alto regola l'immagine verso i diffusori anteriori sinistro e destro.

Gamma di controllo: Da 0 (suono del canale centrale emesso solo dal diffusore centrale) a 7 (suono del canale centrale emesso solo dai diffusori anteriori destro e sinistro), impostazione iniziale su 3.

■ Uso Virtual CINEMA DSP

Virtual CINEMA DSP permette di usare programmi CINEMA DSP senza diffusori di circondamento creando diffusori virtuali.

Se si imposta "SURR" su "NONE" (vedi pagina 46), Virtual CINEMA DSP si attiva automaticamente quando viene scelto un programma di campo sonoro CINEMA DSP (vedi pagina 31).

Nota

Virtual CINEMA DSP non si attiva anche se "SURR" viene portato su "NONE" (vedi pagina 46) nei casi che seguono:

- Se "2CH STEREO" (vedi pagina 31) viene scelto o quando quest'unità si trova in modalità "STRAIGHT".
- Quando il componente collegato alle prese MULTI CH INPUT è scelto come sorgente di segnale (vedi pagina 25).
- Quando le cuffie sono collegate alla presa PHONES.

■ Ascolto di segnale in ingresso non processato

Se quest'unità si trova in modalità "STRAIGHT", le sorgenti multicanale vengono decodificare direttamente nei canali appropriati senza alcun processamento di effetto addizionale. Il segnale a 2 canali stereo viene emesso dai soli diffusori anteriori destro e sinistro.

1 Premere STRAIGHT del telecomando per scegliere "STRAIGHT".

STRAIGHT

**2 Per disattivare la modalità "STRAIGHT", premere STRAIGHT del telecomando un'altra volta in modo che "STRAIGHT" scompaia dal display del pannello anteriore.**

L'effetto sonoro viene riattivato.



Potete anche scegliere "STRAIGHT" premendo il selettore STRAIGHT del pannello anteriore.

REGISTRAZIONE

Regolazioni di registrazione e altre operazioni eseguite dai componenti di registrazione. Consultare in proposito il manuale dei componenti.

Note

- Quando quest'unità si trova nella modalità di attesa, non potete registrare fra un componente e un altro collegati ad essa.
- Le impostazioni di TONE CONTROL (vedi pagina 24), VOLUME, i livelli dei diffusori (vedi pagina 26) ed i programmi di campo sonoro (vedi pagina 31) non influenzano la registrazione.
- La sorgente di segnale collegata alle prese MULTI CH INPUT di quest'unità non può venire registrata.
- I segnali digitali arrivati alle prese DIGITAL INPUT non vengono emessi dalle prese AUDIO OUT (REC) per la registrazione. Quindi, se il componente sorgente è collegato in modo da mandare segnale digitale, la sorgente non può venire registrata.
- Un segnale in ingresso non può venire emesso attraverso lo stesso canale OUT (REC).
- Prima di registrare CD, programmi radio ecc., consultare le leggi in vigore nel proprio paese. La registrazione di materiale protetto da diritti d'autore viola le leggi in vigore.



Prima di effettuare la registrazione vera e propria, farne una di prova.

Se si riproduce un segnale video protetto dalla duplicazione, l'immagine non sarà di buona qualità.

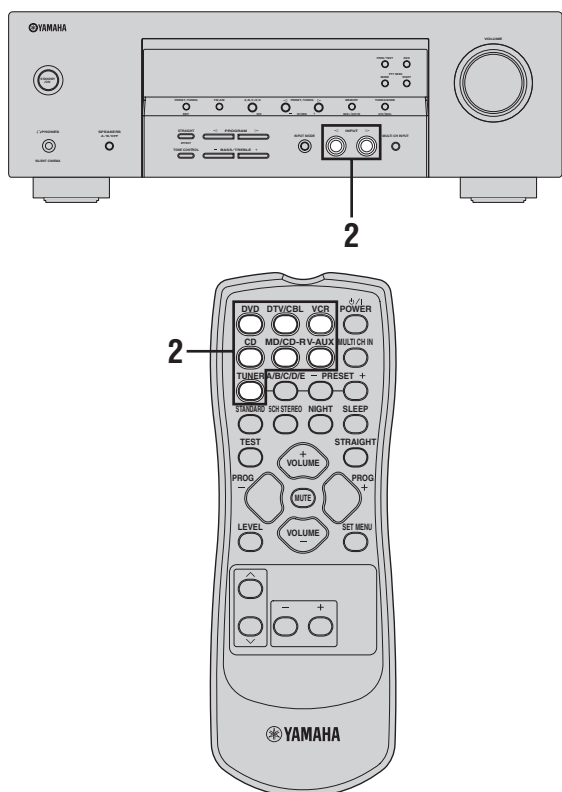

1 Accendere tutti i componenti necessari.

2 Premere più volte INPUT ◀/▶ del pannello anteriore (o premere uno dei selettori d'ingresso del telecomando) per scegliere la sorgente desiderata di segnale.

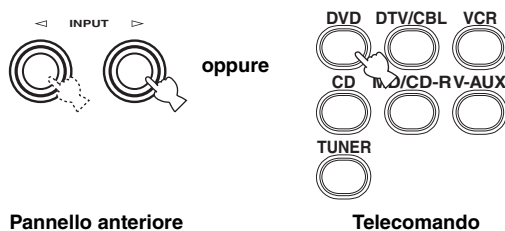

Pannello anteriore

Telecomando

3 Iniziare la riproduzione con il componente sorgente del segnale o scegliere una stazione radio.

4 Dare inizio alla registrazione con il componente apposito.

SINTONIZZAZIONE FM/AM

Ci sono 2 metodi di sintonia: quello automatico e quello manuale. La sintonia automatica funziona bene quando i segnali ricevuti sono forti e non ci sono interferenze. Se il segnale della stazione desiderata è debole, passare alla sintonia manuale. Potete anche usare le caratteristiche di preselezione automatica o manuale per memorizzare fino a 40 stazioni (da A1 a E8: 8 numeri di preselezione per 5 gruppi di stazioni). Inoltre, potete richiamare qualsiasi stazione preselezionata e scambiare le assegnazioni di due stazioni preselezionate.

Sintonizzazione automatica

La sintonia automatica funziona bene quando i segnali ricevuti sono forti e non ci sono interferenze.

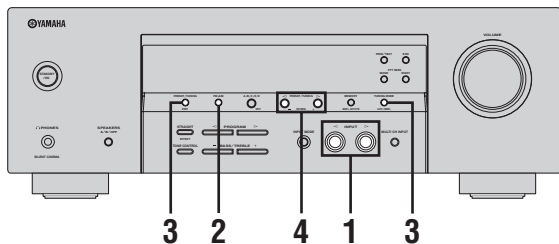

- 1 Premere INPUT </> più volte in modo "TUNER" appare sul display del pannello anteriore.**

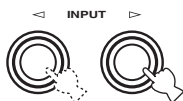

- 2 Premere FM/AM per scegliere la banda di ricezione (FM o AM).**



- 3 Premere TUNING MODE in modo che l'indicatore AUTO si accenda sul display del pannello anteriore.**



Si accende



Niente due punti (:)

Se i due punti (:) appaiono sul display del pannello anteriore, la sintonizzazione automatica non è possibile. Premere PRESET/TUNING in modo da far scomparire i due punti (:).



- 4 Premere PRESET/TUNING </> una volta per iniziare la sintonizzazione automatica.**

Se una stazione è in sintonia, l'indicatore TUNED si accende e la frequenza della stazione appare sul display del pannello anteriore.

- Premere > per mettere in sintonia una frequenza superiore.
- Premere < per mettere in sintonia una frequenza inferiore.

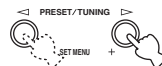

Si accende



Sintonizzazione manuale

Se il segnale della stazione desiderata è debole, passare alla sintonia manuale.

Nota

La sintonizzazione manuale di una stazione in FM fa passare automaticamente alla modalità di ricezione monoaurale in modo da far aumentare la qualità del suono.

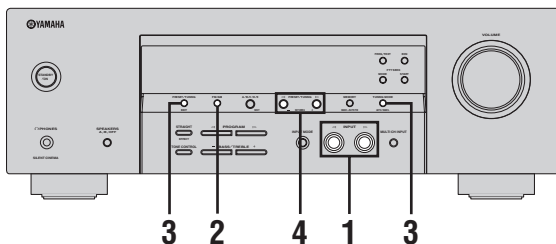

- 1 Premere **INPUT** ◀/▶ più volte in modo "TUNER" appaia sul display del pannello anteriore.

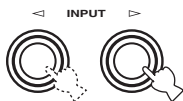

- 2 Premere **FM/AM** per scegliere la banda di ricezione (FM o AM).



- 3 Premere **TUNING MODE** in modo che l'indicatore **AUTO** scompaia dal display del pannello anteriore.



A AM 1440 kHz

Niente due punti (:)

Se i due punti (:) appaiono sul display del pannello anteriore, la sintonizzazione manuale non è possibile. Premere **PRESET/TUNING** in modo da far scomparire i due punti (:).



- 4 Premere **PRESET/TUNING** ◀/▶ per mettere in sintonia la stazione manualmente.

- Premere ▶ per mettere in sintonia una frequenza superiore.
- Premere ◀ per mettere in sintonia una frequenza inferiore.
- Per continuare la ricerca, tener premuto il pulsante.



Sintonizzazione automatica con preselezione

Potete usare la caratteristica di preselezione automatica per memorizzare fino a 40 stazioni in FM con segnale forte (da A1 a E8: 8 numeri di preselezione in 5 gruppi di stazioni preselezionate). Potete quindi richiamare qualsiasi stazione preselezionata scegliendone il numero.

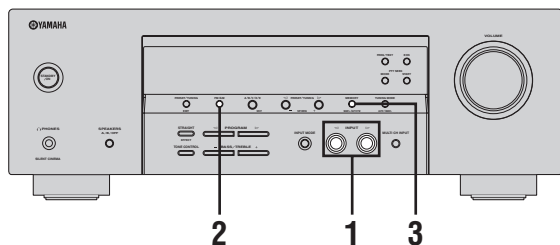

- 1 Premere INPUT </> più volte in modo "TUNER" appare sul display del pannello anteriore.**

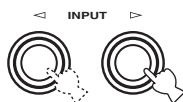

- 2 Premere FM/AM per scegliere la banda di ricezione "FM".**



- 3 Mantenere premuto MEMORY per oltre 3 secondi.**

Il numero di stazione preselezionate lampeggia insieme agli indicatori MEMORY ed AUTO. Dopo circa 5 secondi, la preselezione automatica inizia dalla frequenza visualizzata, procedendo verso l'alto.



Quando la preselezione automatica è completa, il display del pannello anteriore mostra la frequenza dell'ultima stazione preselezionata.



Potete scegliere un numero di gruppo ed il numero di stazione in cui preselezionare la prima stazione ricevuta premendo A/B/C/D/E del pannello anteriore e quindi PRESET/TUNING </>.

Note

- I dati di stazioni memorizzati in un numero di preselezione vengono cancellati se in esso si memorizza una nuova stazione.
- Se il numero delle stazioni preselezionate non raggiunge il 40 (E8), la preselezione automatica si è fermata dopo aver trovato tutte le stazioni disponibili.
- La preselezione automatica preseleziona solo stazioni in FM di sufficiente chiarezza. Se la stazione da memorizzare è debole, metterla in sintonia manualmente e quindi memorizzarla con la procedura vista in "Preselezione manuale di stazione" a pagina 38.

Preselezione manuale di stazione

Potete memorizzare 40 stazioni (da A1 a E8: 8 numeri di preselezione per 5 gruppi di stazioni) in modo manuale.

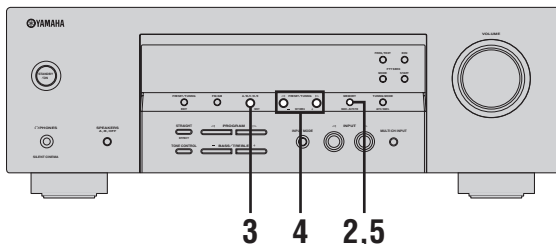

1 Mettere in sintonia una stazione manualmente o automaticamente.

Per istruzioni sulla sintonizzazione, vedere le pagine Vedi le pagine 35 e 36.



Messa in sintonia una stazione, il display del pannello anteriore mostra la frequenza della stazione ricevuta.

2 Premere MEMORY.

L'indicatore MEMORY lampeggia sul display del pannello anteriore per circa 5 secondi.



3 Premere il pulsante A/B/C/D/E più volte per scegliere un gruppo di stazioni preselezionate (da A a E) mentre l'indicatore MEMORY sta lampeggiando.

La lettera del gruppo di stazioni preselezionate appare. Controllare che sul display del pannello anteriore appaiano i due punti (:).



Gruppo di stazioni preselezionate Due punti (:)

4 Premere il pulsante PRESET/TUNING </> per scegliere il numero di una stazione preselezionata (da 1 a 8) mentre l'indicatore MEMORY sta lampeggiando.

- Premere > per scegliere un numero di preselezione più alto.
- Premere < per scegliere un numero di preselezione più basso.

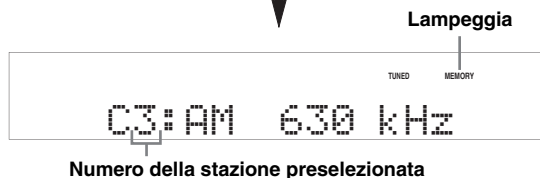

5 Premere il pulsante MEMORY mentre l'indicatore MEMORY lampeggia.

La banda di frequenza e la frequenza appaiono sul display del pannello anteriore insieme al gruppo di preselezione ed al numero che avete scelto.

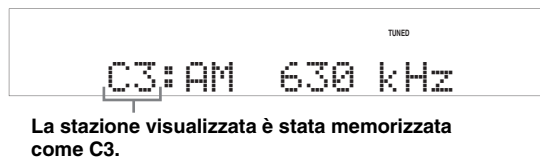

6 Ripetere le fasi da 1 a 5 per memorizzare altre stazioni.

Note

- I dati di stazioni memorizzati in un numero di preselezione vengono cancellati se in esso si memorizza una nuova stazione.
- La modalità di ricezione (stereo o monoaurale) viene memorizzata insieme alla frequenza di una stazione.

Scelta di stazioni preselezionate

Potete mettere in sintonia una stazione preselezionata semplicemente scegliendo il gruppo ed il numero di preselezione in cui è stata memorizzata.

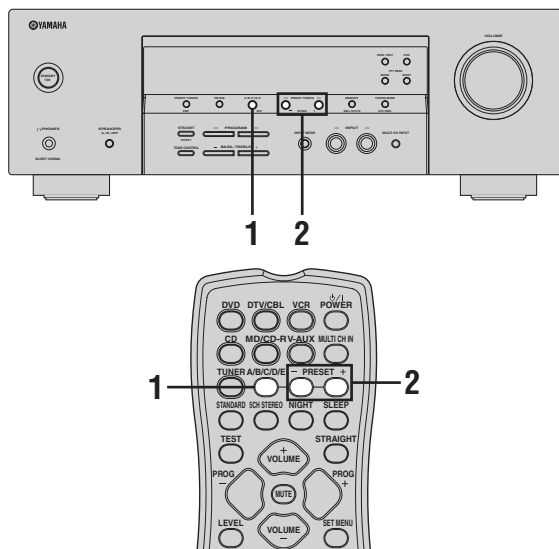

Nel compiere regolazioni col telecomando, premere TUNER per scegliere "FM" o "AM" come sorgente di segnale in ingresso.

- 1 Premere A/B/C/D/E del pannello anteriore (o del telecomando) più volte in modo da scegliere il gruppo di stazioni preselezionate desiderato (da A a E).**

La lettera del gruppo di stazioni preselezionate appare sul display del pannello anteriore e cambia ogni volta che si preme il pulsante.



Pannello anteriore

oppure



Telecomando

- 2 Premere PRESET/TUNING </> del pannello anteriore (o PRESET +/- del telecomando) in modo da scegliere il numero della stazione preselezionata desiderato (da 1 a 8).**

Il gruppo ed il numero di preselezione appaiono sul display del pannello anteriore insieme alla banda di frequenza ed alla frequenza.



Pannello anteriore

oppure



Telecomando



E1:FM 87.50MHz

Cambio di stazioni preselezionate

Potete scambiare la posizione assegnata a due stazioni preselezionate. L'esempio che segue descrive la procedura per scambiare fra loro le stazioni "E1" e "A5".

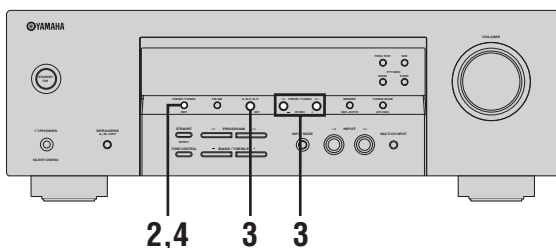

1 Scegliere una stazione preselezionata "E1" usando A/B/C/D/E e PRESET/TUNING </>.

Vedere "Scelta di stazioni preselezionate" a pagina 39.

2 Mantenere premuto PRESET/TUNING per oltre 3 secondi.

Gli indicatori "E1" e MEMORY lampeggiano sul display del pannello anteriore.



3 Scegliere una stazione preselezionata "A5" usando A/B/C/D/E e PRESET/TUNING </>.

Gli indicatori "A5" e MEMORY lampeggiano sul display del pannello anteriore.

Vedere "Scelta di stazioni preselezionate" a pagina 39.

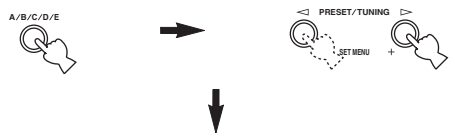

4 Premere di nuovo PRESET/TUNING.

"EDIT E1-A5" appare nel display del pannello anteriore e la locazione delle due stazioni preselezionate viene scambiata.

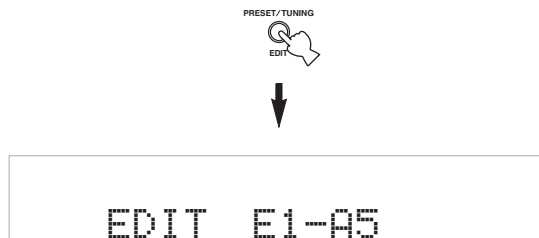

SINTONIZZAZIONE RADIO DATA SYSTEM

Quello Radio Data System (modelli solo per G.B. e l'Europa) è un sistema di trasmissione di dati usato da molte radio in FM di molti paesi. La funzione Radio Data System ha luogo all'interno di reti di stazioni. Questa radio riceve vari tipi di dati Radio Data System, ad esempio PS (Program Service, o nome del programma), PTY (Program Type, o tipo di programma), RT (Radio Text, o testi radio), CT (Clock Time, o ora esatta), EON (Enhanced Other Networks, o altre reti) durante la ricezione di stazioni Radio Data System.

Impostazione del programma Radio Data System

Usare questa caratteristica per scegliere uno dei 15 tipi di programma Radio Data System e ricercare le stazioni preselezionate disponibili di questo tipo.

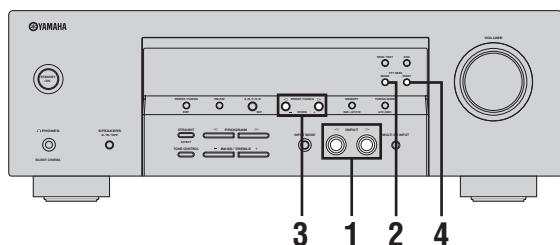

- 1** Premere **INPUT** </> più volte in modo "TUNER" appare sul display del pannello anteriore.

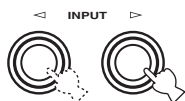

- 2** Premere **PTY SEEK MODE** per impostare la modalità **PTY SEEK** di quest'unità.

Il nome del tipo di programma o "NEWS" lampeggia sul display del pannello anteriore.



Per abbandonare la modalità PTY SEEK, premere il pulsante PTY SEEK MODE un'altra volta.

- 3** Premere **PRESET/TUNING** </> per scegliere il tipo di programma desiderato.

Il nome del programma scelto appare nel display del pannello anteriore.



Tipo di programma	Descrizioni
NEWS	Notizie
AFFAIRS	Attualità
INFO	Informazioni generali
SPORT	Sports
EDUCATE	Educazione
DRAMA	Drammi
CULTURE	Cultura
SCIENCE	Scienza
VARIED	Divertimento leggero
POP M	Musica pop
ROCK M	Musica rock
M.O.R. M	Middle-of-the-road music (easy-listening)
LIGHT M	Musica classica leggera
CLASSICS	Classica seria
OTHER M	Altra musica

4 Premere **PTY SEEK START** per iniziare la ricerca di tutte le stazioni preselezionate che emettono dati Radio Data System.

Il tipo di programma scelto lampeggia e l'indicatore **PTY HOLD** si illumina sul display del pannello anteriore mentre la ricerca ha luogo.



Per fermare la ricerca di stazioni, premere **PTY SEEK START** di nuovo.

Note

- Quest'unità smette di ricercare stazioni quando ne trova una del tipo scelto.
- Se la stazione trovata non è quella desiderata, premere **PTY SEEK START** di nuovo per riprendere la ricerca di stazioni di quel tipo.

Uso di una rete di stazioni Radio Data System

Usare questa caratteristica per ricevere dati EON (altre reti potenziate) di una rete di stazioni Radio Data System. Una volta scelto uno dei 4 tipi di programma Radio Data System (**NEWS**, **AFFAIRS**, **INFO** o **SPORT**), quest'unità ricerca automaticamente stazioni che devono trasmettere dati EON del tipo desiderato per un certo tempo. Quando il servizio dati EON inizia, quest'unità automaticamente riceve i dati EON e torna alla stazione precedente quando i dati EON cessano.

Note

- Potete usare questa caratteristica solo quando sono disponibili dati EON.
- L'indicatore EON del pannello anteriore si accende solo quando i dati del servizio EON vengono ricevuti da una stazione Radio Data System.

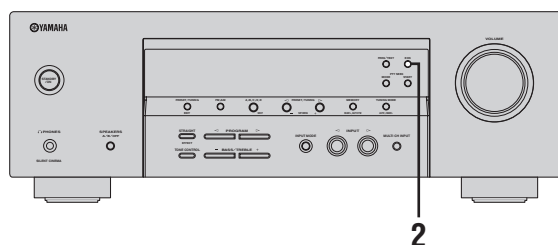

1 Controllare che sul display del pannello anteriore appaia l'indicatore EON.

Se l'indicatore EON del pannello anteriore non è acceso, scegliere un altro programma Radio Data System in modo da fare accendere l'indicatore EON.

2 Premere **EON** più volte per scegliere uno dei 4 tipi di programma Radio Data System (**NEWS**, **AFFAIRS**, **INFO** o **SPORT**).

Il nome del programma scelto appare nel display del pannello anteriore.



Per disattivare la caratteristica EON, premere **EON** fino a che il nome del tipo di programma scompare e "EON OFF" appare sul display del pannello anteriore.

Visualizzazione di informazioni Radio Data System

Usare questa caratteristica per visualizzare i 4 tipi di informazione Radio Data System: PS (nome del programma), PTY (tipo di programma), RT (testi radio) e CT (ora esatta). Gli indicatori corrispondenti si illuminano sul display del pannello anteriore.

Note

- Potete scegliere una delle modalità Radio Data System solo se l'indicatore Radio Data System corrispondente si accende sul display del pannello anteriore. La ricezione di segnale Radio Data System dalla stazione potrebbe richiedere del tempo.
- Potete scegliere solo le modalità Radio Data System offerte dalla stazione.
- Se i segnali Radio Data System ricevuti non sono sufficientemente forti, quest'unità potrebbe non poterli utilizzare. In particolare, la modalità "RT" richiede grandi quantità di dati e potrebbe non funzionare anche quando altre modalità Radio Data System funzionano.
- Se la ricezione è scadente, premere TUNING MODE (AUTO/MAN'L) del pannello anteriore in modo da far scomparire l'indicatore AUTO dal pannello anteriore.
- Se la forza del segnale è indebolita da interferenze esterne mentre quest'unità riceve dati Radio Data System, la ricezione potrebbe interrompersi e l'indicazione "...WAIT" potrebbe apparire sul display del pannello anteriore.
- Se la modalità "RT" viene scelta, quest'unità può visualizzare informazioni sui programmi da al massimo 64 caratteri, compresa la umlaut. I caratteri non visualizzabili sono resi con una sottolineatura "_".
- Se la ricezione viene interrotta durante la modalità "CT", l'indicazione "CT WAIT" appare nel display del pannello anteriore.

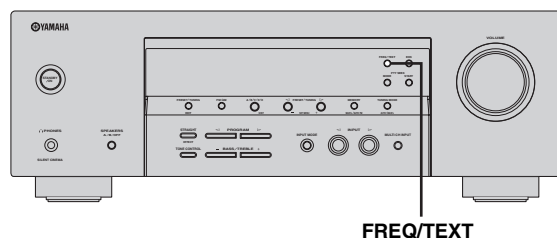

Premere FREQ/TEXT più volte per scegliere la modalità Radio Data System del display.

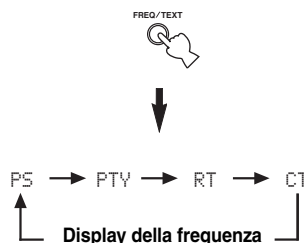

- Scegliere "PS" per visualizzare il nome del programma Radio Data System al momento ricevuto.
- Scegliere "PTY" per visualizzare il tipo del programma Radio Data System al momento ricevuto.
- Scegliere "RT" per visualizzare informazioni il programma Radio Data System al momento ricevuto.
- Scegliere "CT" per visualizzare l'ora esatta.

SET MENU

I seguenti parametri del menu “SET MENU” permettono di regolare una varietà di caratteristiche del sistema e personalizzarne il funzionamento. Cambiare le impostazioni predefinite (indicate in grassetto sotto ciascun parametro) a seconda delle caratteristiche del proprio ambiente di ascolto.

■ BASIC MENU

Usare questa caratteristica per impostare il sistema rapidamente e con minimo sforzo (vedi pagina 20).

■ SOUND MENU

Usare questo menu per regolare a mano i diffusori e cambiare la qualità ed i toni del suono prodotto dal sistema.

Parametro	Caratteristiche	Pagina
1 SPEAKER SET	Sceglie le dimensioni per ciascun diffusore, i diffusori di riproduzione del segnale a bassa frequenza e la frequenza di crossover.	45
2 SP DISTANCE	Regola il tempo di ritardo di ciascun diffusore.	46
3 LFE LEVEL	Regola il livello di uscita del canale LFE per segnale Dolby Digital o DTS.	46
4 D. RANGE	Regola la gamma dinamica di segnali Dolby Digital e DTS.	47
5 TC. BYPASS	Regola le impostazioni di disattivazione della regolazione dei toni.	47

■ INPUT MENU

Usare questo menu per riassegnare manualmente le prese di ingresso, scegliere la modalità di ingresso o dare un nuovo nome alla sorgente in ingresso.

Parametro	Caratteristiche	Pagina
1 INPUT ASSIGN	Assegna le prese di ingresso di quest'unità a seconda del componente da usare.	47
2 INPUT MODE	Sceglie la modalità di ingresso iniziale di una particolare sorgente di segnale.	47

■ OPTION MENU

Usare questo menu per regolare manualmente i parametri delle opzioni del sistema.

Parametro	Caratteristiche	Pagina
1 DISPLAY SET	Regola la luminosità del display.	48
2 MEM. GUARD	Blocca i parametri dei campi sonori ed altre impostazioni di “SET MENU”.	48
3 AUDIO MUTE	Regola il livello di silenziamento.	48

Uso SET MENU

Usare il telecomando per raggiungere e controllare i vari parametri.

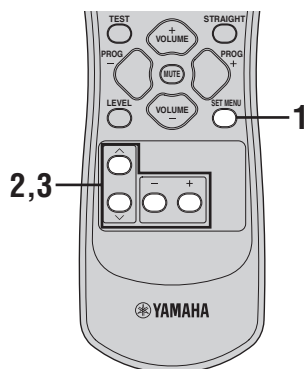

- Potete cambiare i parametri “SET MENU” durante la riproduzione audio.
- Potete usare NEXT (A/B/C/D/E) e SET MENU +/- (PRESET/TUNING </>) del pannello anteriore per cambiare queste impostazioni se “TUNER” non è scelto come ingresso. Premere NEXT per scegliere la categoria o campo che volete cambiare e SET MENU +/- per cambiare i parametri.

1 Premere SET MENU più volte per visualizzare il menu desiderato e quindi premere + per entrare nel menu.



Premuto SET MENU, potete anche scegliere il menu premendo ^ / ∨.

2 Premere ^ / ∨ più volte per scegliere una voce e quindi +/- per cambiare parametro.

A seconda della voce del menu, premere ^ / ∨ per scegliere un menu secondario e quindi +/- per cambiare il parametro.

3 Per uscire dal menu, premere ^ / ∨ più volte fino a che il menu scompare.

SOUND MENU

Da usare per impostare manualmente qualsiasi parametro dei diffusori.

Note

- Scegliendo “SETUP” (vedi pagina 20) e quindi “SET” dopo aver regolati i parametri “SOUND MENU”, i parametri “SETUP” hanno la priorità su quello “SOUND MENU”. Non passare a “SETUP” a meno che non si vogliono cambiare i parametri “SOUND MENU”. Se si imposta accidentalmente “SETUP”, scegliere “CANCEL” per uscire da “SETUP”.
- Alcune impostazioni del menu non hanno alcun effetto quando l'unità riproduce una sorgente di segnale di digitale di frequenza di campionamento oltre i 48 kHz.

■ Impostazioni dei diffusori 1 SPEAKER SET

Da usare per impostare manualmente qualsiasi parametro dei diffusori.



Se non si è soddisfatti dei bassi prodotti dai propri diffusori, potete cambiarne le impostazioni come preferite.

Diffusore centrale 1A CENTER

Opzioni: LRG (large), SML (small), NON (none)

- Scegliere “LRG” se si possiede un diffusore centrale di grandi dimensioni. L'intera gamma di segnali del canale centrale viene mandata al diffusore centrale.
- Scegliere “SML” se si possiede un diffusore centrale di piccole dimensioni. I segnali di bassa frequenza del canale centrale vengono quindi mandati ai diffusori scelti con “1D BASS”.
- Scegliere “NON” se non si possiede un diffusore centrale. L'intera gamma di frequenze del canale centrale viene quindi mandata ai diffusori di anteriori sinistro e destro.

Diffusori anteriori 1B FRONT

Opzioni: LRG (large), SML (small)

- Scegliere “SML” se si possiedono diffusori anteriori di piccole dimensioni. I segnali di bassa frequenza del canale anteriore vengono quindi mandati ai diffusori scelti con “1D BASS”.
- Scegliere “LRG” se si possiedono diffusori anteriori di grandi dimensioni. L'intera gamma dei canali anteriori destro e sinistro va ai diffusori anteriori destro e sinistro.

Diffusori di circondamento sinistro e destro**1C SURR**

Opzioni: LRG (large), **SML** (small), NON (none)

- Scegliere “LRG” se possedete diffusori di circondamento di sinistra e destra di grandi dimensioni. L'intera gamma di frequenze del canale di circondamento viene quindi mandata ai diffusori di circondamento sinistro e destro.
- Scegliere “SML” se possedete diffusori di circondamento sinistro e destro di piccole dimensioni. I segnali di bassa frequenza del canale di circondamento vengono quindi mandati ai diffusori scelti con “1D BASS”.
- Scegliere “NON” se non si possiedono diffusori di circondamento. Questo porta quest'unità in modalità Virtual CINEMA DSP (vedi pagina 33).

Uscita dei bassi 1D BASS

Usare questa caratteristica per scegliere i diffusori che emettono effetti LFE (effetti di bassa frequenza) e segnali di bassa frequenza.

Opzioni: SWFR (subwoofer), FRNT (front), **BOTH**

- Scegliere “SWFR” se si possiede un subwoofer. I segnali LFE e quelli di bassa frequenza di altri diffusori impostati su “SML” o oppure “NON” vengono mandati al subwoofer.
- Scegliere “FRNT” se non si possiede un subwoofer. I segnali LFE, quelli di bassa frequenza dei canali sinistro e destro e quelli di altri diffusori impostati su “SML” o “NON” vengono tutti mandati ai diffusori anteriori sinistro e destro a prescindere dalla impostazione di “1B FRONT”.
- Scegliere “BOTH” se si possiede un subwoofer. I segnali di bassa frequenza di qualsiasi sorgente vengono emessi dal subwoofer. I segnali LFE e quelli di bassa frequenza di altri diffusori impostati su “SML” o oppure “NON” vengono mandati al subwoofer. I segnali di bassa frequenza dei canali anteriori sinistro e destro vengono mandati ai diffusori anteriori sinistro e destro ed al subwoofer a prescindere dall'impostazione di “1B FRONT”.

■ Distanza diffusori 2 SP DISTANCE

Usare questa caratteristica per impostare manualmente la distanza di ciascun diffusore e regolare il ritardo applicato ai rispettivi canali. Idealmente, ciascun diffusore deve trovarsi alla stessa distanza dalla posizione di ascolto. Ciò però non è sempre possibile. Una certa quantità di ritardo deve venire applicata al suono di ciascun diffusore in modo che arrivi alla posizione di ascolto insieme agli altri.

Unità UNIT

Opzioni: meters, feet

Impostazione iniziale:

[Modelli per USA e Canada]: feet

[Altri modelli]: meters

- Scegliere “meters” per impostare le distanze dei diffusori in metri.
- Scegliere “feet” per impostare le distanze dei diffusori in piedi.

Distanze dei diffusori

Gamma di controllo: Da 0.30 a 24.00 m (1.0 a 80.0 ft)

Passi di controllo: 0.10 m (0.5 ft)

Impostazione iniziale: 3.00 m (10.0 ft)

- Scegliere “FRONT” per regolare la distanza del diffusore anteriore.
- Scegliere “CENTER” per regolare la distanza del diffusore centrale.
- Scegliere “SURR” per regolare la distanza del diffusore surround.

Note

- “CENTER” e “SURR” non possono venire regolati se “1A CENTER” e “1C SURR” vengono impostati su “NON” rispettivamente.
- Nessun ritardo viene impostato se si imposta la stessa distanza per “FRONT”, “CENTER” e “SURR”.

■ Livello effetti di bassa frequenza**3 LFE LEVEL**

Caratteristica da usare per regolare il livello di uscita del canale LFE (effetti di bassa frequenza) a seconda della capacità del proprio subwoofer o delle proprie cuffie. Il canale LFE trasporta effetti speciali di bassa frequenza che vengono aggiunti solo a certe scene. Questa impostazione è efficace solo quando quest'unità decodifica segnale Dolby Digital o DTS.

Gamma di controllo: Da -20 a 0 dB

Passi di controllo: 1 dB

Diffusore SP LFE

Regola il livello dei diffusori LFE.

Cuffia HP LFE

Regola il livello degli effetti LFE in cuffia.

Note

- Regolare il livello LFE a seconda della capacità del proprio subwoofer o della propria cuffia.
- A seconda delle impostazioni di “1D BASS”, alcuni segnali possono non venire emessi dalla presa SUBWOOFER OUTPUT.

■ Gamma dinamica 4 D.RANGE

Usare questa caratteristica per scegliere la qualità di compressione della gamma dinamica da applicare ai diffusori o alla cuffia. Questa impostazione è efficace solo quando quest'unità decodifica segnale Dolby Digital o DTS.

Opzioni: MIN (minimo), STD (standard),
MAX (maximum)

Diffusore SP D.R

Regola la compressione dei diffusori.

Cuffia HP D.R

Regola la compressione della cuffia.

- Scegliere "MIN" per ascoltare regolarmente a bassi livelli di volume.
- Scegliere "STD" per altri usi.
- Scegliere "MAX" per tenere al massimo la gamma dinamica.

■ Tone bypass 5 TC.BYPASS

Caratteristica da usare per determinare se l'uscita audio passa o meno per i circuiti di controllo dei toni quando "BASS" e "TREBLE" sono impostati su 0 dB (vedi pagina 24).

Opzioni: **AUTO**, OFF

- Scegliere "AUTO" se volete che i segnali non passino per i circuiti di controllo dei toni per produrre il suono più puro possibile.
- Scegliere "OFF" per far invece passare il segnale per i circuiti di controllo dei toni.

INPUT MENU

Usare questo menu per riassegnare le prese di ingresso o scegliere la modalità di ingresso.

■ Assegnazione ingressi 1 INPUT ASSIGN

Usare questa caratteristica per assegnare le prese di ingresso a seconda del componente da usare se le impostazioni iniziali di quest'unità non sono quelle desiderate. Cambiare i seguenti parametri per riassegnare le rispettive prese ed in effetti collegare più componenti al sistema.

Una volta che le prese di ingresso sono state riassegnate, potete scegliere il componente corrispondente usando INPUT <1/> del pannello anteriore (o i selettori d'ingresso del telecomando).

Per le prese COMPONENT VIDEO [A][B][C]

Opzioni: [A] **DVD**, DTV/CBL, VCR, V-AUX
[B] DVD, **DTV/CBL**, VCR, V-AUX
[C] DVD, DTV/CBL, **VCR**, V-AUX

Per la presa OPTICAL INPUT 1 2

Opzioni: (1) **DVD**, DTV/CBL, CD, VCR, MD/CD-R,
V-AUX
(2) DVD, **DTV/CBL**, CD, VCR, MD/CD-R,
V-AUX

Per la presa COAXIAL INPUT 3

Opzioni: (3) **DVD**, DTV/CBL, CD, VCR, MD/CD-R,
V-AUX

Note

- Non potete scegliere una voce specifica più di una volta per un particolare tipo di presa.
- Se si collegano componenti sia alle prese COAXIAL che a quelle OPTICAL, viene data la priorità ai segnali dalla presa COAXIAL.

■ Modalità di ingresso 2 INPUT MODE

Usare questa caratteristica per designare la modalità di ingresso per sorgenti collegate alle prese DIGITAL INPUT quando si accende quest'unità (vedi pagina 26).

Opzioni: **AUTO**, LAST

- Scegliere "AUTO" per permettere a quest'unità di rilevare automaticamente il tipo di segnale in ingresso e scegliere di conseguenza la modalità di ingresso adatta.
- Scegliere "LAST" per portare quest'unità automaticamente a scegliere l'ultima modalità di ingresso usata per tale sorgente di segnale.

OPTION MENU

Usare questo menu per regolare i parametri delle opzioni del sistema.

■ Impostazioni display 1 DISPLAY SET

Dimmer DIMMER

Caratteristica da usare per impostare la luminosità del display del pannello anteriore.

Opzioni: Da -4 a 0

Passi di controllo: 1

- Premere - per rendere meno luminoso il display del pannello anteriore.
- Premere + per rendere più luminoso il display del pannello anteriore.

■ Protezione della memoria 2 MEM. GUARD

Usare questa caratteristica per prevenire modifiche accidentali ai valori dei parametri dei programmi di campo sonoro e altre impostazioni del sistema.

Opzioni: ON, OFF

- Scegliere "OFF" per disattivare la caratteristica "MEM. GUARD".
- Scegliere "ON" per proteggere:
 - Parametri dei programmi di campo sonoro
 - Tutte le voci di "MENU"
 - Livello di tutti i diffusori

Nota

Se "MEM. GUARD" è impostato su "ON", non potete scegliere e regolare alcun altro elemento di "SET MENU".

■ Silenziamento audio 3 AUDIO MUTE

Caratteristica da usare per determinare di quanto la funzione di silenziamento abbassa il volume.

Opzioni: MUTE, -50 dB, -20 dB

- Scegliere "MUTE" per silenziare del tutto la riproduzione.
- Scegliere "-50 dB" per ridurre il volume corrente di 50 dB.
- Scegliere "-20 dB" per ridurre il volume corrente di 20 dB.

DIAGNOSTICA

Se quest'unità non funziona a dovere, consultare la tabella che segue. Se il problema che avete non viene trattato o se i rimedi proposti non servono, spegnere quest'unità, scollegare il cavo di alimentazione ed entrare in contatto col rivenditore autorizzato o centro assistenza YAMAHA più vicino.

■ Problemi di carattere generale

Problema	Causa	Rimedio	Vedere pagina
Quest'unità non si accende o si porta in modalità di attesa non appena viene accesa.	Il cavo di alimentazione non è collegato o la spina non è bene inserita.	Collegare bene il cavo di alimentazione.	—
	Il circuito di protezione del sistema si è attivato.	Controllare che tutti i fili di quest'unità e dei vari diffusori siano ben collegati e che nessuno di essi ne tocchi un altro.	11
	Quest'unità è stata esposta a forti scariche elettriche (ad esempio fulmini o elettricità statica).	Portare quest'unità nella modalità di attesa, scollegare il cavo di alimentazione, ricollegarlo dopo 30 secondi e riprendere l'uso di quest'unità.	—
Mancata riproduzione	Ingresso scelto scorretto o collegamenti scorretti.	Collegare bene i cavi. Se il problema persiste, i cavi potrebbero esser difettosi.	13-17
	Non si è scelta una modalità di ingresso adatta.	Scegliere una modalità di ingresso adatta.	26
	Non si è scelta una sorgente di segnale adatta.	Scegliere una sorgente di segnale col selettore INPUT◀/▶ del pannello anteriore (o coi selettori d'ingresso del telecomando) e MULTI CH INPUT del pannello anteriore (o MULTI CH IN del telecomando).	23, 25
	I collegamenti dei diffusori non sono corretti.	Rifarli correttamente.	11
	I diffusori anteriori da usare non sono stati scelti correttamente.	Scegliere i diffusori anteriori con SPEAKERS del pannello anteriore.	23
	Il volume è abbassato.	Alzare il volume.	—
	Il suono è silenziato.	Premere MUTE o VOLUME +/- del telecomando per fare riprendere l'emissione di segnale audio e quindi regolare il volume.	25
	Il componente di origine emette segnali che quest'unità non può riprodurre, ad esempio da un CD-ROM.	Riprodurre una sorgente i cui segnali possono venire riprodotti da quest'unità.	—

Problema	Causa	Rimedio	Vedere pagina
La riproduzione audio cessa improvvisamente.	Il circuito di protezione è stato attivato da un corto circuito o altro.	Controllare che i fili dei diffusori non si tocchino fra loro e quindi riaccendere quest'unità.	—
	Il timer di spegnimento ha spento quest'unità.	Accendere quest'unità e riprodurre di nuovo la sorgente di segnale.	—
	Il suono è silenziato.	Premere MUTE o VOLUME +/- del telecomando per fare riprendere l'emissione di segnale audio.	25
La riproduzione audio avviene da un solo diffusore.	Collegamenti dei cavi scorretti.	Collegare bene i cavi. Se il problema persiste, i cavi potrebbero esser difettosi.	13-17
	Impostazione scorretta di "SP LEVEL".	Regolare le impostazioni di "SP LEVEL".	26
Solo il diffusore centrale produce volumi accettabili.	Durante la riproduzione di segnale monoaurale con un programma CINEMA DSP, esso viene mandato al canale centrale, mentre quelli anteriori ed di circondamento emettono effetti sonori.		
Il diffusore centrale non produce suono.	"CENTER" del "SET MENU" si trova su "NONE".	Portare "CENTER" su "SML" o "LRG".	45
	Uno dei programmi HiFi DSP (salvo quello 5ch Stereo) è stato scelto.	Scegliere un altro programma di campo sonoro.	30
I diffusori surround non producono suono.	"SURR" del "SPEAKER SET" si trova su "NONE".	Portare "SURR" su "SML" o "LRG".	46
	Quest'unità si trova in modalità "STRAIGHT" ed una sorgente mono viene riprodotta.	Premere STRAIGHT del pannello anteriore in modo da far sparire "STRAIGHT" dal display del pannello anteriore.	33
Il subwoofer non produce suono.	"BASS" del "SPEAKER SET" si trova su "FRNT" quando un segnale Dolby Digital o DTS viene riprodotto.	Portare "BASS" su "SWFR" o "BOTH".	46
	La voce "BASS" del "SPEAKER SET" si trova su "SWFR" o "FRNT" quando una sorgente a 2 canali sta venendo riprodotta.	Portare "BASS" su "BOTH".	46
	Il segnale riprodotto non contiene frequenze bassissime.		

Problema	Causa	Rimedio	Vedere pagina
Delle sorgenti Dolby Digital o DTS non possono venire riprodotte. (L'indicatore Dolby Digital o DTS del pannello anteriore non si accende.)	I componenti collegati non sono stati regolati in modo da emettere segnali digitali Dolby Digital o DTS.	Impostare correttamente il componente consultandone il manuale.	—
	“INPUT MODE” è impostato su “ANALOG”.	Portare “INPUT MODE” su “AUTO” o “DTS”.	26
Si sente un ronzio.	Collegamenti dei cavi scorretti.	Collegare bene i cavi audio. Se il problema persiste, i cavi potrebbero esser difettosi.	—
Il volume non può venire aumentato o il suono è distorto.	Il componente collegato alle prese AUDIO OUT (REC) di quest'unità è spento.	Accendere tale componente.	—
Gli effetti sonori non possono venire registrati.	Non è possibile registrare gli effetti sonori.		
Una sorgente non può venire registrata analogicamente usando la presa AUDIO OUT (REC).	La sorgente di segnale non è collegata alle prese AUDIO IN analogiche di quest'unità.	Collegare la sorgente alle prese analogiche AUDIO IN.	14, 17
I parametri di campo sonoro ed alcune altre impostazioni di quest'unità non possono venire cambiati.	“MEM. GUARD” del “OPTION MENU” si trova su “ON”.	Portare “MEM. GUARD” su “OFF”.	48
Quest'unità non funziona correttamente.	Il microprocessore interno si è bloccato a causa di una scarica elettrica (ad esempio un fulmine o elettricità statica eccessiva) o a causa di un'alimentazione di voltaggio troppo basso.	Scollegare il cavo di alimentazione dalla presa di corrente e ricollegarlo dopo circa 30 secondi.	—
“CHECK SP WIRES” appare sul display del pannello anteriore.	I cavi dei diffusori sono in corto.	Controllare che i collegamenti dei diffusori siano corretti.	11
Si riceve rumore da componenti digitali o che usano frequenze radio.	Quest'unità è troppo vicina alle macchine digitali o ad alta frequenza.	Allontanare quest'unità da quelle macchine.	—
L'immagine è disturbata.	La sorgente video usa segnali codificati per evitare la duplicazione.		
Questa unità entra improvvisamente nel modo di standby.	La temperatura interna diviene troppo alta ed il circuito di sicurezza si attiva automaticamente.	Attendere un'ora che quest'unità si raffreddi e quindi riaccenderla.	—

■ Sintonizzatore

	Problema	Causa	Rimedio	Vedere pagina
FM	Ricezione stereo in FM disturbata.	Le caratteristiche delle trasmissioni stereo in FM possono causare questo problema se l'emittente è troppo lontana o se le caratteristiche di ingresso dell'antenna sono scadenti.	Controllare i collegamenti dell'antenna.	18
			Provare un'antenna FM direzionale di alta qualità.	—
			Usare il metodo manuale di sintonizzazione.	36
	C'è distorsione e la ricezione non migliora neppure con una buona antenna FM.	CI soni interferenze dovute a percorsi multipli.	Regolare la posizione dell'antenna in modo da eliminare le interferenze da percorsi multipli.	—
	La stazione desiderata non è ricevibile con la sintonizzazione automatica.	Il segnale è troppo debole.	Provare un'antenna FM direzionale di alta qualità.	—
			Usare il metodo manuale di sintonizzazione.	36
	Le stazioni già preselezionate non possono più venire messe in sintonia.	Quest'unità non è stata alimentata per molto tempo.	Impostazione di stazioni preselezionate.	37, 38
AM	La stazione desiderata non è ricevibile con la sintonizzazione automatica.	Il segnale è debole o i collegamenti dell'antenna scadenti.	Controllare i collegamenti dell'antenna AM a quadro ed orientarla nel modo migliore.	—
			Usare il metodo manuale di sintonizzazione.	36
	Ci sono continui crepitii e sibili.	Rumori dovuti a fulmini, luci a fluorescenza, motori, termostati ed altri apparecchi elettrici.	Usare un'antenna esterna ed un filo di terra. Questo aiuta, ma è difficile eliminare tutto il rumore.	—
	Si sentono ronzii e sibili.	Un televisore limitrofo è in uso.	Allontanare quest'unità dal televisore.	—

■ Telecomando

	Problema	Causa	Rimedio	Vedere pagina	
	Il telecomando non funziona o funziona male.	Distanza o angolazione scorretta.	Il telecomando funziona entro 6 m e a non più di 30 gradi dal pannello anteriore.	7	
			La luce solare diretta (da una lampada a fluorescenza o altro) colpisce il sensore di telecomando di quest'unità.	Cambiare la posizione di quest'unità.	—
			Le batterie sono indebolite.	Sostituire tutte le batterie.	3

REINIZIALIZZAZIONE DEL SISTEMA

Usare questa caratteristica per riportare tutti i parametri di quest'unità ai valori predefiniti.

Note

- Questa procedura riporta tutti i parametri di quest'unità, compresi quelli "SET MENU", ai valori predefiniti.
- Le impostazioni di fabbrica vengono attivate la prossima volta che si attiva l'alimentazione di questa unità.



Per cancellare la procedura di inizializzazione in qualsiasi momento senza fare alcuna modifica, premere STRAIGHT più volte per scegliere "CANCEL" e quindi STANDBY/ON del pannello anteriore.

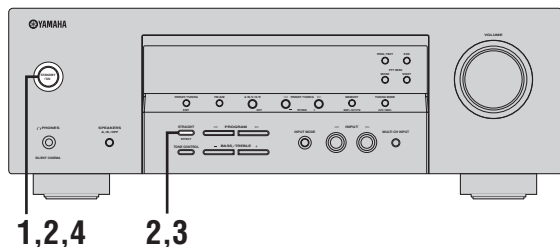

- 1** Premere STANDBY/ON del pannello anteriore per portare quest'unità in modalità standby.



- 2** Mantenere premuto STRAIGHT del pannello anteriore e poi premere STANDBY/ON per accendere quest'unità.

Il menu di impostazione avanzata appare sul display del pannello anteriore.

Mentre si tiene premuto



- 3** Premere STRAIGHT del pannello anteriore più volte per scegliere "RESET".



PRESET -RESET

Scegliere "CANCEL" per cancellare la procedura di reinizializzazione senza fare modifiche.

- 4** Premere STANDBY/ON del pannello anteriore per confermare la scelta fatta e portare quest'unità in modalità standby.



Informazioni audio

■ Dolby Digital

Il sistema Dolby Digital è un sistema di circondamento digitale che vi dà un audio multicanale completamente indipendente. Con 3 canali anteriori (sinistro anteriore, centrale e destro anteriore) e 2 canali stereo surround, Dolby Digital produce 5 canali stereo a tutta gamma. Con un canale addizionale specializzato per gli effetti di basso chiamato (effetti di bassa frequenza), il sistema ha in tutto 5.1 canali (quello LFE viene contato come 0.1 canale). Usando segnale stereo a 2 canali per i diffusori di circondamento, è possibile ottenere effetti sonori di movimento e circondamento più accurati di quanto sia possibile con Dolby Surround. La gamma dinamica ampia (vale a dire la differenza fra il volume massimo e quello minimo) riprodotta da un sistema a 5 canali e l'orientamento preciso generato usando il processamento digitale dei suoni fornisce agli ascoltatori livello finora mai visti di eccitazione e realismo. Con quest'unità potete scegliere ed ottenere qualsiasi ambiente sonoro da monoaurale a 5.1 canali a piacer vostro.

■ Dolby Pro Logic II

Dolby Pro Logic II è una tecnologia avanzata usata per decodificare una grande quantità di programmi Dolby Surround preesistenti. Questa nuova tecnologia permette la riproduzione di 5 canali discreti con 2 canali anteriori, 1 centrale e 2 di circondamento invece di solo un canale di circondamento come la tecnologia Pro Logic standard. Sono presenti tre modalità: modalità "Music" per sorgenti musicali, modalità "Movie" per film e modalità "Game" per giochi.

■ Dolby Surround

Il sistema Dolby Surround impiega un sistema di registrazione a 4 canali che riproduce effetti sonori realistici e dinamici. Ci sono i 2 canali anteriori destro e sinistro (stereo), un canale centrale per i dialoghi (monofonico) ed un canale di circondamento per effetti speciali (monofonico). Il canale di circondamento riproduce suoni di una gamma di frequenze ridotta. Dolby Surround viene usato in quasi tutte le videocassette, videodischi a laser, oltre che in molti programmi televisivi e per televisione via cavo. Il decodificatore Dolby Pro Logic che quest'unità incorpora usa un sistema di processamento digitale dell'immagine che stabilizza automaticamente il volume di ciascun canale per enfatizzare gli effetti sonori e la loro direzionalità.

■ DTS (Digital Theater Systems) Digital Surround

Il sistema di circondamento digitale DTS è stato sviluppato per sostituire le colonne sonore analogiche di film con suono digitale a 5.1 canali e sta guadagnando di popolarità nei cinema di tutto il mondo. Digital Theater Systems Inc. ha sviluppato un sistema analogo per l'ascolto in casa, rendendo possibile il godere della profondità e spazialità del suono DTS anche senza uscire. Questo sistema produce suono praticamente privo di distorsione da suono a 5.1 canali (canali sinistro, destro e centrale, 2 canali di circondamento più un canale LFE considerato pari a 0.1 canali, ad esempio un subwoofer, pari a 5.1 canali).

■ ITU-R

ITU-R è il settore per la comunicazione radio della ITU (International Telecommunication Union). La ITU-R raccomanda una posizione standard dei diffusori usata in molti ambienti di ascolto professionali, specialmente per la masterizzazione.

■ Canale LFE 0.1

Questo canale riproduce segnale di bassa frequenza. La gamma di frequenze che accetta va da 20 Hz a 120 Hz. Questo canale viene di solito contato come 0.1 canali perché si limita a rinforzare i bassi, a differenza degli altri 5 canali di un sistema Dolby Digital o DTS di sistemi a 5.1 canali, che riproducono tutte le frequenze.

■ PCM (Linear PCM)

Quello Linear PCM è un formato di segnale in cui il segnale audio analogico viene digitalizzato, registrato e trasmesso senza compressione. Esso viene usato prevalentemente in CD e DVD. Il sistema PCM impiega una tecnica particolare per il campionamento di segnale analogico, dividendolo in piccoli segmenti. Con una tecnica chiamata "pulse code modulation" (modulazione codice ad impulsi), il segnale analogico viene codificato sotto forma di impulsi e quindi modulato per la registrazione.

■ Frequenza di campionamento e numero di bit di quantizzazione

Quando si digitalizza un segnale audio analogico, il numero di volte che viene campionato per secondo viene chiamato frequenza di campionamento, mentre il grado di accuratezza nella conversione del livello del suono in un valore numerico viene chiamato il numero di bit di quantizzazione. La gamma di frequenze riproducibili viene determinata dalla frequenza di campionamento, mentre la gamma dinamica viene determinata dal numero di bit di quantizzazione. In principio, più alta la frequenza di campionamento e più alta la gamma delle frequenze riproducibili, e più alto il numero dei bit di quantizzazione e più alta la qualità del suono.

Informazioni sui programmi di campo sonoro

■ CINEMA DSP

Dato che i sistemi Dolby Surround e DTS erano stati progettati originariamente per l'uso in cinema, il loro effetto è maggiore in un cinema dotato di molti diffusori e progettato per ottenere effetti acustici. In casa, invece, le dimensioni dell'ambiente, il materiale delle pareti, il numero dei diffusori e così via possono differire considerevolmente e causare differenze nella resa acustica. Sulla base di dati misurati in ambienti reali, YAMAHA CINEMA DSP usa una tecnologia di campo sonoro originale YAMAHA per combinare i sistemi Dolby Pro Logic, Dolby Digital e DTS e riprodurre l'esperienza acustica di un cinema a casa vostra.

■ SILENT CINEMA

YAMAHA ha sviluppato un algoritmo DSP per cuffie che produce un suono naturale e realistico. I parametri per cuffia sono stati fissati per ciascun campo sonoro in modo che tutti i programmi di campo sonoro sono riproducibili accuratamente anche in cuffia.

■ Virtual CINEMA DSP

YAMAHA ha sviluppato un algoritmo Virtual CINEMA DSP che permette di riprodurre effetti di circondamento DSP anche senza i diffusori di circondamento usando cosiddetti diffusori virtuali. E' anche possibile usare il sistema Virtual CINEMA DSP usando un sistema a solo due diffusori che non include un diffusore centrale.

Informazioni video

■ Segnale video Component

In un sistema di segnale Component, il segnale video viene separato in segnale Y di luminanza e segnali P_B e P_R di cromaticità. Il colore viene riprodotto più fedelmente con questo sistema dato che i segnali sono tutti indipendenti. Il segnale Component viene anche chiamato a "differenza di colore" perché il segnale di luminanza viene sottratto da quello di colore. Un monitor con prese di ingresso component è necessario per la riproduzione di segnale component.

■ Segnale video composito

Il segnale video composito è diviso in tre componenti fondamentali: colore, luminosità e dati di sincronizzazione. Una presa per video composito trasmette questi tre segnali insieme.

DATI TECNICI

SEZIONE AUDIO

- Potenza di uscita RMS minima per i canali anteriori, centrale, di circondamento
[Modelli per USA e Canada]
1 kHz, 0,9% di DAC, 8 Ω /6 Ω 110 W
[Altri modelli]
1 kHz, 0,9% di DAC, 6 Ω 100 W
- Potenza massima in uscita
[Modello per l'Europa]
1 kHz, 0,7% di DAC, 4 Ω 105 W
- Potenza massima
[Modelli per l'Asia, Cina, Corea e Generale]
1 kHz, 10% di DAC, 6 Ω 110 W
- Potenza dinamica
[Modelli per USA e Canada]
(IHF, 8/6/4/2 Ω) 120/140/160/180 W
[Altri modelli]
(IHF, 6/4/2 Ω) 105/135/165 W
- Risposta in frequenza
CD, ecc con canali anteriori L/R Da 10 Hz a 100 kHz, -3 dB
- Distorsione armonica complessiva (DAC)
1 kHz, 50 W, 6 Ω , canali anteriori L/R 0,06% o meno
- Rapporto segnale/rumore (IHF-A Network)
Da CD (250 mV) a diffusori anteriori L/R, Effetti Off
..... 100 dB o più
- Rumore residuo (IHF-A Network)
Diffusori anteriori L/R 150 μ V o meno
- Separazione canali (1 kHz/10 kHz)
CD, ecc. (terminato 5,1 k Ω) a anteriore L/R
..... 60 dB/45 dB o più
- Controllo dei toni (diffusori anteriori L/R)
Potenziamento/riduzione BASS \pm 10 dB/100 Hz
Potenziamento/riduzione TREBLE \pm 10 dB/20 kHz
- Uscita cuffie 400 mV/470 Ω
- Sensibilità/impedenza d'ingresso
CD, ecc. 200 mV/47 k Ω
MULTI CH INPUT 200 mV/47 k Ω
- Livello/impedenza di uscita
AUDIO OUT (REC) 200 mV/1,2 k Ω
SUBWOOFER OUTPUT 4 V/1,2 k Ω

SEZIONE VIDEO

- Tipo di segnale video
[Modelli per USA, Canada, Corea e Generale] NTSC
[Altri modelli] PAL
- Livello del segnale component 1 V_{p-p}/75 Ω
- Rapporto segnale/rumore 50 dB o più
- Risposta in frequenza (MONITOR OUT)
Segnale video Da 5 Hz a 10 MHz, -3 dB
Segnale component Da 5 Hz a 60 MHz, -3 dB

SEZIONE FM

- Gamma di sintonia
[Modelli per USA e Canada] Da 87,5 a 107,9 MHz
[Altri modelli] Da 87,50 a 108,00 MHz
- 50 dB di sensibilità di silenziamento (IHF, mod. 100%)
Mono 2,8 μ V (20,2 dBf)
- Rapporto segnale/rumore (IHF)
Mono/Stereo 73 dB/70 dB
- Distorsione armonica (1 kHz)
Mono/Stereo 0,5%/0,5%

SEZIONE AM

- Gamma di sintonia
[Modelli per USA e Canada] Da 530 a 1710 kHz
[Modelli per l'Asia e Generale] Da 530/531 a 1710/1611 kHz
[Altri modelli] Da 531 a 1611 kHz

DATI GENERALI

- Alimentazione
[Modelli per USA e Canada] C.a. da 120 V, 60 Hz
[Modello per l'Australia] C.a. da 240 V, 50 Hz
[Modelli per GB e l'Europa] C.a. da 230 V, 50 Hz
[Modello per la Corea] C.a. da 220 V, 60 Hz
[Modello per Cina] C.a. da 220 V, 50 Hz
[Modelli per l'Asia e Generale]
..... C.a. da 110-120/220-240 V, 50/60 Hz
- Consumo
[Modelli per USA e Canada] 240 W/320 VA
[Altri modelli] 240 W
- Consumo in modalità di attesa
[Modelli per USA e Canada] 0,5 W
[Altri modelli] 0,7 W
- Dimensioni (L x A x P) 435 x 151 x 315 mm
- Peso 9,0 kg

* Dati tecnici soggetti a modifiche senza preavviso.

PRECAUCIÓN: LEA LAS INDICACIONES SIGUIENTES ANTES DE UTILIZAR ESTE APARATO.

- 1 Para asegurar el mejor rendimiento de este aparato, lea atentamente este manual. Y luego guárdelo en un lugar seguro para poder consultarlo en el futuro en caso de ser necesario.
- 2 Instale este sistema de sonido en un lugar bien ventilado, fresco, seco y limpio, alejado de la luz solar directa, fuentes de calor, vibración, polvo, humedad y/o frío. Deje un espacio de ventilación de 30 cm como mínimo en la parte superior de esta unidad, 20 cm por los lados derecho e izquierdo y 20 cm por la parte trasera.
- 3 Coloque este aparato lejos de otros aparatos eléctricos, motores o transformadores, para evitar así los ruidos de zumbido.
- 4 No exponga este aparato a cambios bruscos de temperaturas, del frío al calor, ni lo coloque en lugares muy húmedos (una habitación con deshumidificador, por ejemplo), para impedir así que se forme condensación en su interior, lo que podría causar una descarga eléctrica, un incendio, daños en el aparato y/o lesiones a las personas.
- 5 Evite instalar este aparato en un lugar donde puedan caerle encima objetos extraños o donde quede expuesto al goteo o a la salpicadura de líquidos. Encima de este aparato no ponga:
 - Otros componentes, porque pueden causar daños y/o decoloración en la superficie de este aparato.
 - Objetos con fuego (velas, por ejemplo), porque pueden causar un incendio, daños en el aparato y/o lesiones a las personas.
 - Recipientes con líquidos, porque pueden caerse y derramar el líquido, causando descargas eléctricas al usuario y/o dañando el aparato.
- 6 No tape este aparato con un periódico, mantel, cortina, etc. para no impedir el escape del calor. Si aumenta la temperatura en el interior del aparato, esto puede causar un incendio, daños en el aparato y/o lesiones a las personas.
- 7 No enchufe este aparato a una toma de corriente hasta después de haber terminado todas las conexiones.
- 8 No ponga el aparato al revés. Podría recalentarse y posiblemente causar daños.
- 9 No utilice una fuerza excesiva con los conmutadores, los controles y/o los cables.
- 10 Cuando desconecte el cable de la alimentación de la toma de corriente, sujete la clavija y tire de ella; no tire del propio cable.
- 11 No limpie este aparato con disolventes químicos porque podría estropear el acabado. Utilice un paño limpio y seco para limpiar el aparato.
- 12 Utilice solamente la tensión especificada en este aparato. Utilizar el aparato con una tensión superior a la especificada resulta peligroso y puede producir un incendio, daños en el aparato y/o lesiones a las personas. YAMAHA no se hará responsable de ningún daño debido al utilización de este aparato con una tensión diferente de la especificada.
- 13 Para impedir daños debidos a los rayos, mantenga el cable de alimentación y las antenas exteriores desconectados de la toma de corriente y de esta unidad durante una tormenta eléctrica.
- 14 No intente modificar ni arreglar este aparato. Póngase en contacto con el personal de servicio YAMAHA cualificado cuando necesite realizar alguna reparación. La caja no deberá abrirse nunca por ninguna razón.
- 15 Cuando no piense utilizar este aparato durante mucho tiempo (es decir, cuando se ausente de casa por vacaciones, etc.) desconecte el cable de alimentación de la toma de corriente.
- 16 Instale esta unidad cerca de la toma de CA, donde se pueda llegar fácilmente a la clavija de alimentación de CA.
- 17 Asegúrese de leer la sección “SOLUCIÓN DE PROBLEMAS” antes de dar por concluido que su aparato está averiado.
- 18 Antes de trasladar este aparato, pulse STANDBY/ON para ponerlo en el modo de espera, y luego desconecte el cable de alimentación de CA de la toma de corriente.

ADVERTENCIA

PARA REDUCIR EL RIESGO DE INCENDIO O DESCARGA ELÉCTRICA, NO EXPONGA ESTA UNIDAD A LA LLUVIA NI A LA HUMEDAD.

Esta unidad no se desconectará de la fuente de alimentación de CA siempre que esté conectada a la toma de corriente, aunque esta unidad se apague a sí misma con STANDBY/ON. A este estado se le llama modo de espera. Y en dicho estado, esta unidad ha sido diseñada para que consuma una cantidad de corriente muy pequeña.

CARACTERÍSTICAS

Amplificador de potencia de 5 canales incorporado

- ◆ Potencia de salida RMS mínima
(0,9% THD, 1 kHz, 6 Ω)
Delanteros: 100 W + 100 W
Central: 100 W
Surround: 100 W + 100 W

Decodificadores y circuitos DSP

- ◆ Tecnología YAMAHA patentada para la creación de sonido surround de múltiples canales
- ◆ Decodificador Dolby Digital
- ◆ Decodificador Dolby Pro Logic/Dolby Pro Logic II
- ◆ Decodificador DTS
- ◆ Virtual CINEMA DSP
- ◆ SILENT CINEMA™

Sofisticado sintonizador de AM/FM

- ◆ Sintonización aleatoria y directa de 40 emisoras presintonizadas
- ◆ Sintonización automática de emisoras presintonizadas
- ◆ Capacidad de cambio de emisoras presintonizadas (edición de presintonización)

Otras características

- ◆ Convertidor D/A 192 kHz/24 bits
- ◆ 6 jacks de entrada adicionales para obtener una entrada discreta
- ◆ Un SET MENU que le permite optimizar esta unidad para adaptarla a su sistema audiovisual individual
- ◆ Capacidad de entrada/salida de vídeo componente (3 entradas COMPONENT VIDEO IN y 1 salida MONITOR OUT)
- ◆ Jacks coaxiales y ópticos para señales de audio digital
- ◆ Temporizador para dormir
- ◆ Modo de escucha nocturna
- ◆ Mando a distancia

- ✱ indica un consejo para su utilización.
- Algunas operaciones se pueden llevar a cabo con los botones en el panel delantero o en el mando a distancia. Cuando los nombres de los botones en el panel delantero y en el mando a distancia sean diferentes, los nombres de los botones en el mando a distancia estarán entre parentesis.
- Este manual se imprime antes de la producción. El diseño y las especificaciones están sujetos a cambios por motivo de mejoras, etc. Si hay diferencias entre el manual y el producto, el producto tiene prioridad.



Fabricado bajo licencia de Dolby Laboratories.
“Dolby”, “Pro Logic” y el símbolo con una doble D son marcas registradas de Dolby Laboratories.

SILENT™
CINEMA

“SILENT CINEMA” es una marca de fábrica de YAMAHA CORPORATION.



“DTS” y “DTS Digital Surround” son marcas registradas de Digital Theater Systems, Inc.

PRIMEROS PASOS

Accesorios suministrados

Verifique que ha recibido todos los componentes siguientes.

Mando a distancia

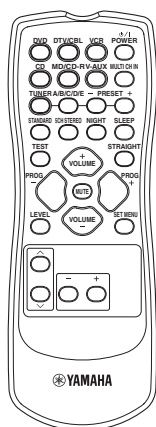

Pilas (2)
(AA, R06, UM-3)

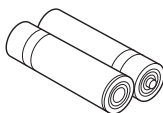

Antena de cuadro de AM



Antena de FM interior

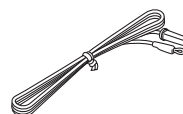

Instalación de las pilas en el mando a distancia

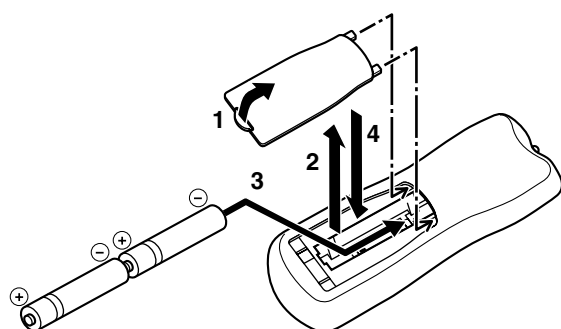

1 Presione la lengüeta de la tapa del compartimiento de las pilas y tire de ella en el sentido de la flecha para abrirla.

2 Retire la tapa.

3 Introduzca dos pilas suministradas (AA, R06, UM-3) según las marcas de polaridad (+ y -) del interior del compartimiento de las pilas.

4 Vuelva a poner la tapa en su lugar.

Notas

- Cambie todas las pilas si nota que disminuye el alcance de funcionamiento del mando a distancia.
- No utilice una pila vieja junto con una nueva.
- No utilice juntas pilas de tipos diferentes (alcalinas y de manganeso, por ejemplo). Lea las indicaciones de las pilas con atención porque hay tipos diferentes que pueden tener la misma forma y color.
- Si las pilas tienen fugas, tírelas inmediatamente. Evite tocar el material que sale de las pilas o dejar que éste entre en contacto con ropas, etc. Limpie a fondo el compartimiento de las pilas antes de instalar otras nuevas.
- No tire las pilas con la basura de casa; disponga correctamente de ellas según los reglamentos de su localidad.

CONTROLES Y FUNCIONES

Panel delantero

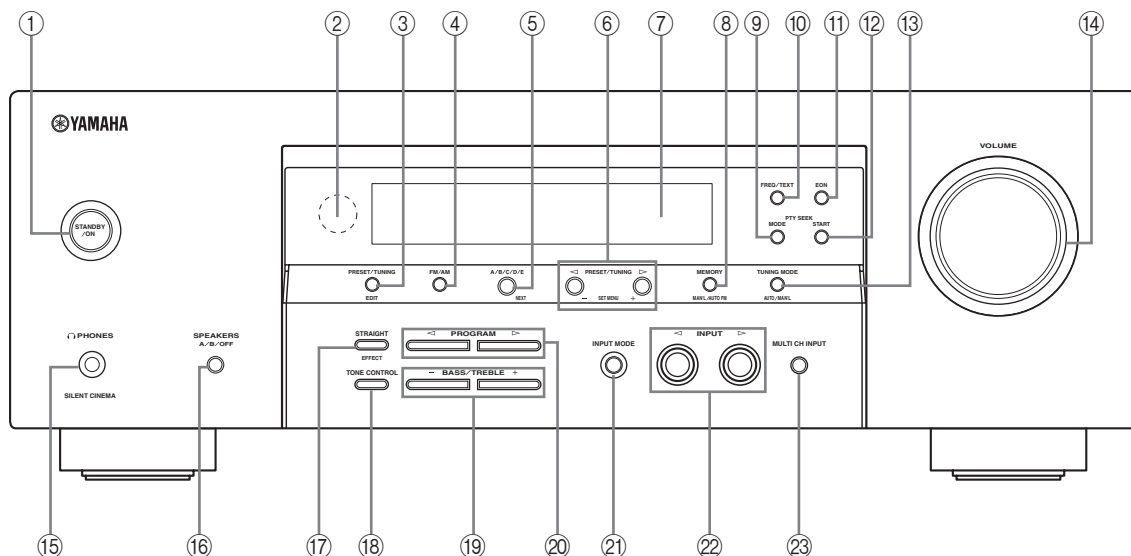

① STANDBY/ON

Encienda esta unidad o póngala en el modo de espera.

Notas

- En el modo de espera, esta unidad consume un poco de energía para recibir señales infrarrojas del mando a distancia.
- Cuando encienda esta unidad habrá un retardo de 4 a 5 segundos hasta que esta unidad pueda reproducir sonidos.

② Sensor de mando a distancia

Recibe señales del mando a distancia.

③ PRESET/TUNING </>

- Cambia la función de PRESET/TUNING </> entre seleccionar números de emisoras presintonizadas y seleccionar la frecuencia de sintonización.
- Edita las asignaciones de emisoras presintonizadas.

④ FM/AM

Cambia la banda de recepción entre FM y AM.

⑤ A/B/C/D/E

Selecciona uno de los 5 grupos de emisoras presintonizadas (A a E) cuando “FM” o “AM” está seleccionado como fuente de entrada.

⑥ PRESET/TUNING </>

- Selecciona uno de los 8 números de emisoras presintonizadas (1 a 8) cuando “FM” o “AM” está seleccionado como fuente de entrada. Los dos puntos (:) se visualizan en el visualizador del panel delantero.
- Selecciona la frecuencia de sintonización cuando “FM” o “AM” está seleccionado como fuente de entrada. Los dos puntos (:) no se visualizan en el visualizador del panel delantero.

⑦ Visualizador del panel delantero

Muestra información del estado de funcionamiento de esta unidad.

⑧ MEMORY

Guarda una emisora presintonizada en la memoria. Pulse este botón más de 3 segundos para iniciar la sintonización automática de emisoras presintonizadas.

⑨ PTY SEEK MODE

Pone esta unidad en el modo PTY SEEK.

⑩ FREQ./TEXT

Cambia la visualización del sistema de datos de radio entre los modos PS, PTY, RT, CT (si la emisora ofrece servicios de datos correspondientes) y la visualización de frecuencia.

⑪ **EON**

Selecciona un tipo de programa de radio (NEWS, AFFAIRS, INFO o SPORT) para la sintonización automática.

⑫ **PTY SEEK START**

Empieza a buscar una emisora una vez seleccionado el tipo de programa deseado en el modo PTY SEEK.

⑬ **TUNING MODE**

Cambia entre sintonización automática (indicador AUTO encendido) y manual (indicador AUTO apagado).

⑭ **VOLUME**

Controla el nivel de salida de todos los canales de audio.

Nota

Esto no afecta al nivel AUDIO OUT (REC).

⑮ **Jack PHONES**

Da salida a señales de audio para escuchar en privado con auriculares.

Notas

- Cuando conecte auriculares no saldrán señales por el jack SUBWOOFER OUTPUT o los terminales SPEAKERS.
- Todas las señales de audio Dolby Digital y DTS se mezclan para los auriculares canales delanteros derecho e izquierdo.

⑯ **SPEAKERS**

Enciende o apaga el juego de altavoces delanteros conectados a los terminales A y/o B del panel trasero.

⑰ **STRAIGHT**

Desactiva o activa los programas de campos acústicos. Cuando esta unidad está en el modo "STRAIGHT", las señales de entrada de 2 canales o múltiples canales salen directamente de sus altavoces respectivos sin procesamiento de efectos.

⑱ **TONE CONTROL**

Ajusta el balance de graves/agudos para los altavoces delanteros derecho e izquierdo junto con el selector BASS/TREBLE +/-.

⑲ **BASS/TREBLE +/-**

Ajusta el balance de graves/agudos para los altavoces delanteros derecho e izquierdo junto con el selector TONE CONTROL.

⑳ **PROGRAM** ◀/▶

Selecciona programas de campos acústicos.

㉑ **INPUT MODE**

Selecciona exclusivamente señales de entrada digital o analógica o ajusta esta unidad para que detecte automáticamente el tipo de señales de entrada y seleccione las señales de entrada correspondientes cuando se conecta un componente a través de conexiones digitales y analógicas.

㉒ **INPUT** ◀/▶

Selecciona la fuente de entrada deseada.

㉓ **MULTI CH INPUT**

Selecciona el componente conectado a los jacks MULTI CH INPUT como fuente de entrada.

Nota

La fuente de entrada conectada a los jacks MULTI CH INPUT tiene prioridad sobre la fuente seleccionada con INPUT ◀/▶ en el panel delantero (o los botones selectores de entrada del mando a distancia).

Mando a distancia

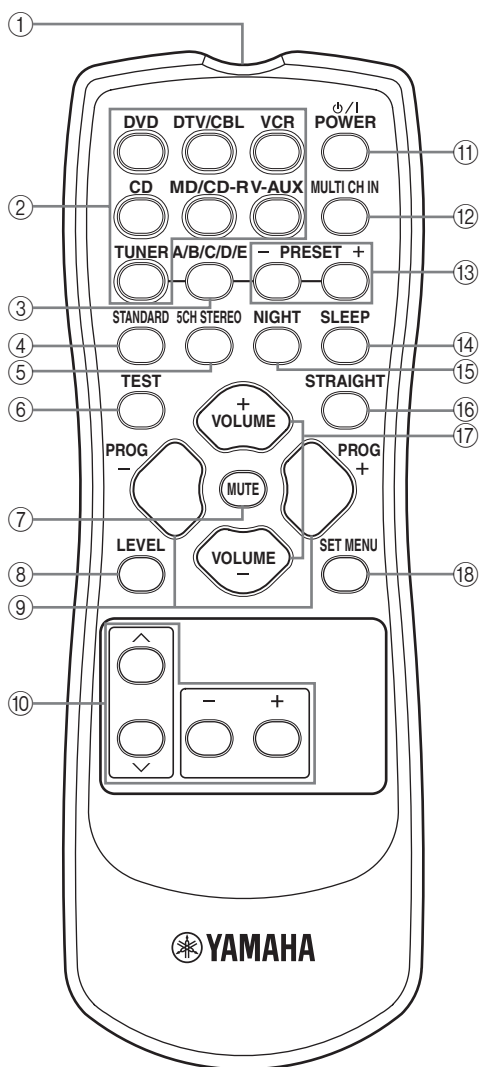

- ① Transmisor de señales infrarrojas**
Da salida a las señales de control infrarrojas. Apunte el transmisor al componente que quiera controlar.
- ② Botones selectores de entrada**
Seleccione la fuente de entrada.
- ③ A/B/C/D/E**
Selecciona uno de los 5 grupos de emisoras presintonizadas (A a E) cuando "FM" o "AM" está seleccionado como fuente de entrada.
- ④ STANDARD**
Selecciona el decodificador Dolby Pro Logic o Pro Logic II incorporado.
- ⑤ 5CH STEREO**
Selecciona el programa de campo acústico "5CH STEREO".
- ⑥ TEST**
Da salida al tono de prueba para ajustar los niveles de los altavoces.
- ⑦ MUTE**
Silencia la salida de audio. Púlselo de nuevo para reponer la salida de audio al nivel de sonido anterior.
- ⑧ LEVEL**
Selecciona el canal de altavoz que se va a ajustar.
- ⑨ PROG +/-**
Selecciona programas de campos acústicos.
- ⑩ Sección de control múltiple**
Selecciona y ajusta parámetros de programas de campos acústicos o elementos SET MENU.
- ⑪ POWER**
Enciende esta unidad o póngala en el modo de espera.
- ⑫ MULTI CH IN**
Selecciona el componente conectado a los jacks MULTI CH INPUT como fuente de entrada cuando se usa un decodificador externo, etc.
- ⑬ PRESET +/-**
Selecciona uno de los 8 números de emisoras presintonizadas (1 a 8) cuando "FM" o "AM" está seleccionado como fuente de entrada.
- ⑭ SLEEP**
Ajusta el temporizador para dormir.
- ⑮ NIGHT**
Enciende o apaga el modo de escucha nocturna.

⑩ **STRAIGHT**

Desactiva o activa los programas de campos acústicos. Cuando esta unidad está en el modo "STRAIGHT", las señales de entrada de 2 canales o múltiples canales salen directamente de sus altavoces respectivos sin procesamiento de efectos.

⑪ **VOLUME +/-**

Controla el nivel de salida de todos los canales de audio.

Nota

Esto no afecta al nivel AUDIO OUT (REC).

⑫ **SET MENU**

Introduce "SET MENU".

■ **Utilización del mando a distancia**

El mando a distancia transmite un rayo infrarrojo direccional.

Asegúrese de apuntar directamente el mando a distancia al sensor de mando a distancia de esta unidad durante el funcionamiento.

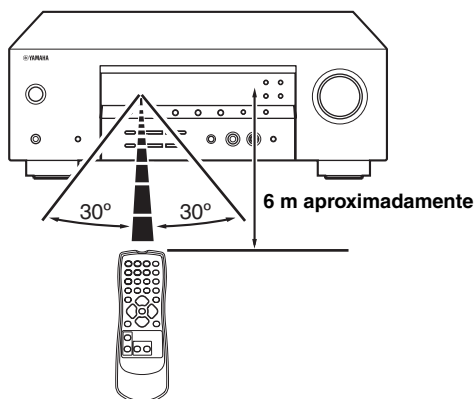

Notas

- No derrame agua u otros líquidos en el mando a distancia.
- No deje caer el mando a distancia.
- No deje ni guarde el mando a distancia en las condiciones siguientes:
 - lugares de humedad alta como, por ejemplo, cerca de un baño
 - lugares de alta temperatura como, por ejemplo, cerca de una calefacción o estufa
 - lugares de temperaturas muy bajas
 - lugares polvorientos

Visualizador del panel delantero

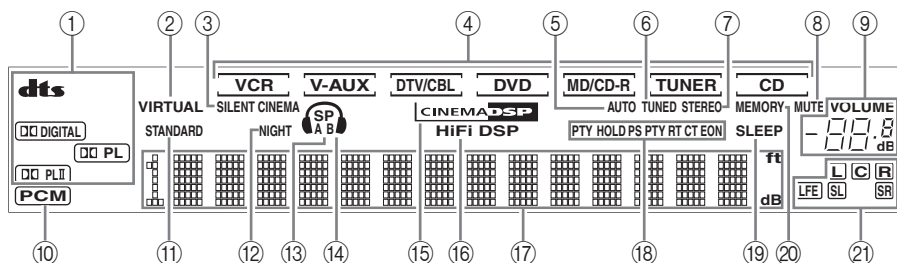

① Indicadores de decodificador

El indicador respectivo se enciende cuando funciona cualquier decodificador de esta unidad.

② Indicador VIRTUAL

Se enciende cuando está activo Virtual CINEMA DSP.

③ Indicador SILENT CINEMA

Se enciende cuando se conectan los auriculares y se selecciona un programa de campo acústico.

④ Indicadores de fuentes de entrada

Un cursor correspondiente se enciende para mostrar la fuente de entrada seleccionada.

⑤ Indicador AUTO

Se enciende cuando esta unidad está en el modo de sintonización automática.

⑥ Indicador TUNED

Se enciende cuando esta unidad sintoniza una emisora.

⑦ Indicador STEREO

Se enciende cuando esta unidad recibe una señal intensa de una emisión estéreo por FM mientras el indicador AUTO está encendido.

⑧ Indicador MUTE

Parpadea mientras la función MUTE está activada.

⑨ Indicador de nivel VOLUME

Indica el nivel actual del sonido.

⑩ Indicador PCM

Se enciende cuando esta unidad reproduce señales de audio digital PCM (modulación por codificación de impulso).

⑪ Indicador STANDARD

Se enciende cuando se selecciona el programa "STANDARD".

⑫ Indicador NIGHT

Se enciende cuando se selecciona un modo de escucha nocturna.

⑬ Indicadores de altavoces

Se enciende según el juego de altavoces delanteros seleccionado.

⑭ Indicador de auriculares

Se enciende cuando se conectan auriculares.

⑮ Indicador CINEMA DSP

Se enciende cuando se selecciona un programa CINEMA DSP.

⑯ Indicador HiFi DSP

Se enciende cuando se selecciona un programa HiFi DSP.

⑰ Visualizador de información múltiple

Muestra el nombre del programa actual y otra información cuando se hacen o se cambian ajustes.

⑱ Indicadores del sistema de datos de radio (Modelos del R.U. y Europa solamente)

Se enciende cuando los datos del sistema de datos de radio están siendo recibidos.

EON

Se enciende cuando el servicio de datos EON está siendo recibido.

PTY HOLD

Se enciende mientras se buscan emisoras del sistema de datos de radio en el modo PTY SEEK.

⑲ Indicador SLEEP

Se enciende mientras el temporizador para dormir está encendido.

⑳ Indicador MEMORY

Parpadea para mostrar que se puede guardar una emisora.

㉑ Indicadores de canales de entrada

Indican los componentes de canales de la señal de entrada digital actual.

Panel trasero

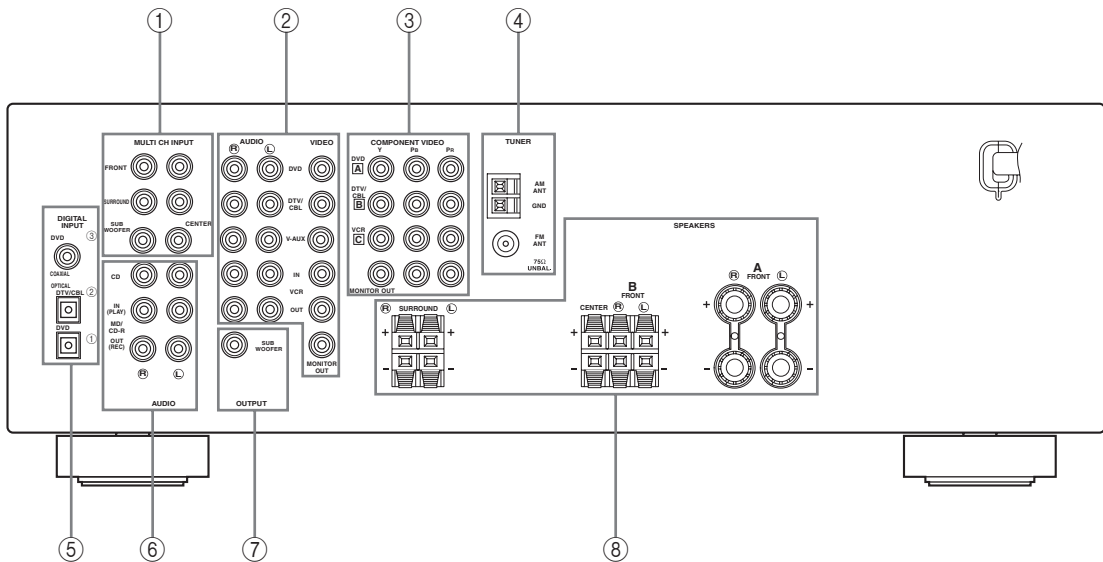

① Jacks MULTI CH INPUT

Vea la página 16 para conocer información de conexión.

② Jacks de componentes de vídeo

Vea la página 14 para conocer información de conexión.

③ Jacks COMPONENT VIDEO

Vea la página 16 para conocer información de conexión.

④ Terminales de antena

Vea la página 18 para conocer información de conexión.

⑤ Jacks DIGITAL INPUT

Vea las páginas 14 y 15 para conocer información de conexión.

⑥ Jacks de componentes de audio

Vea la página 17 para conocer información de conexión.

⑦ Jack SUBWOOFER OUTPUT

Vea la página 12 para conocer información de conexión.

⑧ Terminales SPEAKERS

Vea la página 11 para conocer información de conexión.

CONEXIONES

Colocación de los altavoces

La disposición de los altavoces de abajo muestra la colocación estándar ITU-R*. Puede utilizarla para disfrutar de CINEMA DSP y fuentes de audio de múltiples canales.

* ITU-R es el sector de radiocomunicación de la ITU (Unión Internacional de Telecomunicaciones).

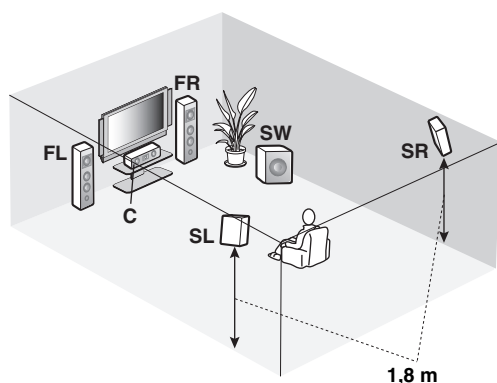
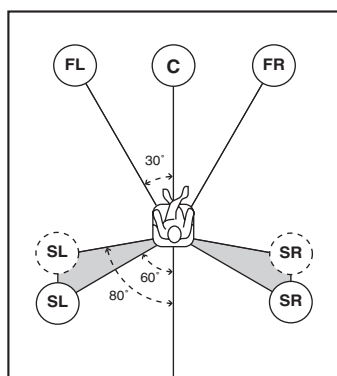

■ Altavoces delanteros (FL y FR)

Los altavoces delanteros son la fuente principal de sonidos y efectos. Coloque estos altavoces a distancias iguales de la posición de escucha ideal. La distancia de cada altavoz a cada lado del monitor de vídeo debe ser la misma.

■ Altavoz central (C)

El altavoz central es para los sonidos del canal central (diálogos, voces, etc.). Si por alguna razón no es práctico utilizar un altavoz central, no lo utilice. Sin embargo, con el sistema completo se obtienen los mejores resultados. Coloque el altavoz central en el centro entre los altavoces delanteros y tan cerca del monitor como sea posible, directamente encima o debajo de él, por ejemplo.

■ Altavoces surround (SL y SR)

Los altavoces surround son para efectos y sonidos surround. Coloque estos altavoces detrás de su posición de escucha, un poco hacia adentro, a unos 1,8 m del suelo.

■ Altavoz de subgraves (SW)

La utilización de un altavoz de subgraves como, por ejemplo el YAMAHA Active Servo Processing Subwoofer System, no sólo es eficaz para reforzar las frecuencias de los graves para cualquier canal, sino que también sirve para reproducir con alta fidelidad el canal LFE (efecto de frecuencia baja) incluido en el software Dolby Digital y DTS. La posición del altavoz de subgraves no es crítica, porque los sonidos graves bajos no son muy direccionales. Pero es mejor colocarlo cerca de los altavoces delanteros. Gírelo un poco hacia el centro de la habitación para reducir el reflejo de las paredes.

Conexión de altavoces

Asegúrese de conectar correctamente el canal izquierdo (L), el canal derecho (R), “+” (rojo) y “-” (negro). Si las conexiones están mal, no saldrá sonido de los altavoces, y si la polaridad de las conexiones no es correcta, el sonido no será natural y faltarán los graves.

PRECAUCIÓN

- Utilice altavoces con la impedancia especificada mostrada en el panel trasero de esta unidad.
- Antes de conectar los altavoces, asegúrese de que esta unidad esté apagada.
- No deje que los cables desnudos de los altavoces se toquen entre sí o toquen cualquier parte metálica de esta unidad. Esto podría dañar esta unidad y/o los altavoces.
- Utilice altavoces con blindaje antimagnético. Si este tipo de altavoz aún crea interferencia con el monitor, separe los altavoces del monitor.

■ Antes de conectar al terminal SPEAKERS

Un cable de altavoz consiste realmente en un par de cables aislados uno junto al otro. Los cables son de color o forma diferente, tal vez tienen una franja, ranura o resaltos. Conecte el cable con franja (ranurado, etc.) a los terminales “+” (rojos) de esta unidad y de su altavoz. Conecte el cable ordinario a los terminales “-” (negros).

Quite aproximadamente 10 mm de aislamiento del extremo de cada cable de altavoz y luego retuerza juntos los hilos pelados del cable para evitar cortocircuitos.

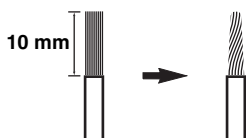

■ Conexión a los terminales FRONT A SPEAKERS

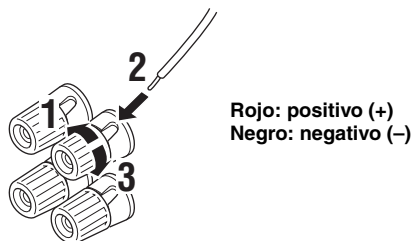

- 1 Afloje la perilla.
- 2 Inserte el extremo pelado del cable del altavoz en el agujero del terminal.
- 3 Apriete la perilla para asegurar el cable.

Conexión de la clavija tipo banana (a excepción de los modelos del R.U., Europa, Corea y Asia)

La clavija tipo banana es un conector eléctrico monopolar muy usado en cables de altavoces.

Primero apriete la perilla y luego inserte el conector de clavija tipo banana en el extremo del terminal correspondiente.

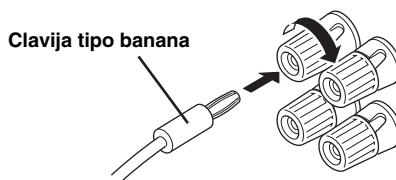

■ Conexión a los terminales FRONT B, CENTER y SURROUND SPEAKERS



- 1 Presione la lengüeta hacia abajo.
- 2 Inserte el extremo pelado del cable del altavoz en el agujero del terminal.
- 3 Suelte la lengüeta para asegurar el cable.

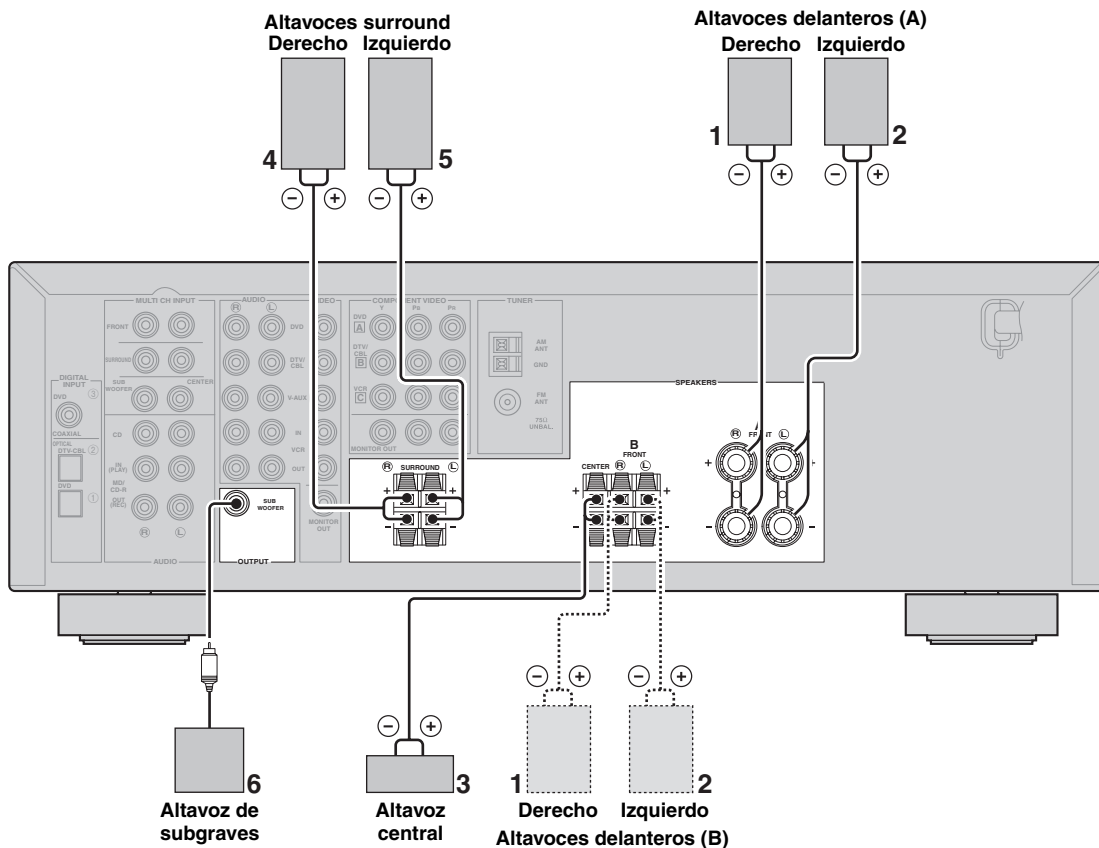

■ **Terminales FRONT**

Conecte uno o dos sistemas de altavoces (1, 2) a estos terminales. Si está utilizando un sistema de altavoces delanteros solamente, conéctelo a los terminales FRONT A.

■ **Terminales CENTER**

Conecte un altavoz central (3) a estos terminales.

■ **Terminales SURROUND**

Conecte altavoces surround (4, 5) a estos terminales.

■ **Jack SUBWOOFER OUTPUT**

Conecte un altavoz de subgraves con amplificador incorporado (6) (como, por ejemplo, el YAMAHA Active Servo Processing Subwoofer System) a este jack.

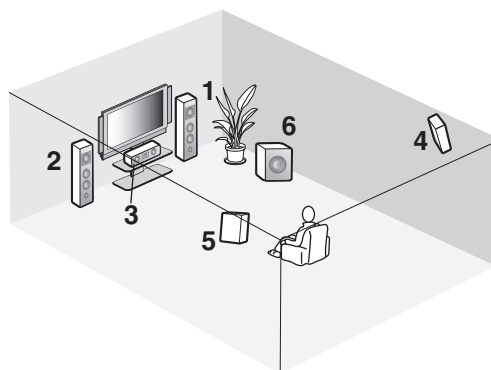

Disposición de altavoces

Información sobre jacks y clavijas de cables

Jacks de audio y clavijas de cables

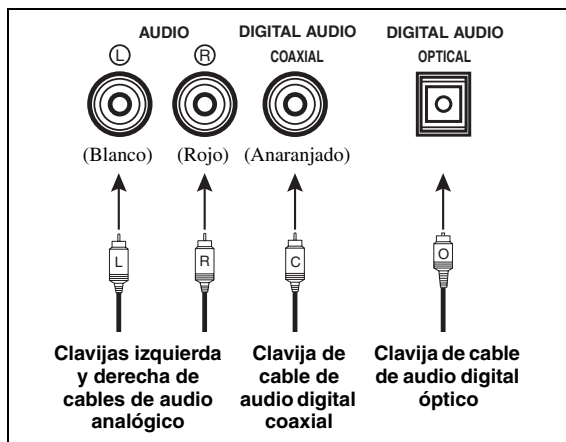

Jacks de vídeo y clavijas de cables

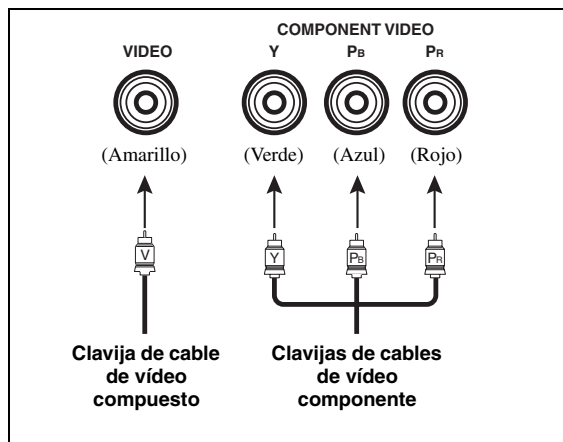

■ Jacks de audio

Esta unidad tiene tres tipos de jacks de audio (audio analógico, coaxial de audio digital, óptico de audio digital). La conexión depende de la disponibilidad de jacks de audio en sus otros componentes.

Jacks AUDIO

Para señales de audio analógico convencional transmitido por cables de audio analógico izquierdo y derecho. Conecte las clavijas rojas a los jacks derechos y las blancas a los izquierdos.

Jacks DIGITAL AUDIO COAXIAL

Para señales de audio digital transmitidas por cables de audio digital coaxiales.

Jacks DIGITAL AUDIO OPTICAL

Para señales de audio digital transmitidas por cables de audio digital ópticos.

Notas

- Puede utilizar los jacks digitales para introducir PCM, Dolby Digital y series de bits DTS. Cuando conecte componentes a los jacks COAXIAL y OPTICAL, tendrán prioridad las señales introducidas por el jack COAXIAL. Todos los jacks de entrada digital son compatibles con señales digitales con muestreo de 96 kHz.
- Esta unidad maneja independientemente señales digitales y analógicas. Por lo tanto, las señales de audio introducidas en los jacks analógicos sólo salen a los jacks AUDIO OUT (REC) analógicos.
- Quite la tapa del jack óptico antes de conectar el cable de fibra óptica. No tire la tapa. Cuando no utilice el jack óptico, asegúrese de volver a poner la tapa. Esta tapa protege el jack contra el polvo.



■ Jacks de vídeo

Esta unidad tiene dos tipos de jacks de vídeo (vídeo compuesto y vídeo componente). La conexión depende de la disponibilidad de jacks de entrada en su monitor de vídeo.

Jacks VIDEO

Para señales de vídeo compuesto convencional transmitidas por cables de vídeo compuesto.

Jacks COMPONENT VIDEO

Para señales de vídeo componente, separadas en señales de luminancia (Y) y crominancia (Pb, Pr) transmitidas por conductores separados de cables de vídeo componente.

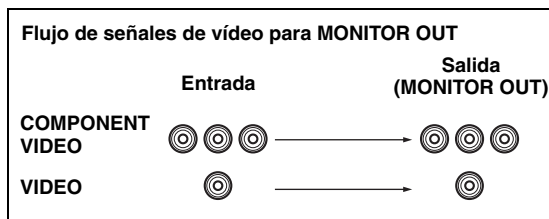

PREPARACIÓN

Español

Conexión de componentes de vídeo

■ Conexión a un monitor de vídeo

Conecte la entrada de vídeo de su monitor de vídeo al jack MONITOR OUT.

■ Conexión de un reproductor DVD/ sintonizador de TV por cable/satélite

Conecte el jack de salida de señal de audio digital coaxial de su reproductor DVD al jack DIGITAL INPUT DVD COAXIAL y conecte el jack de salida de señal de vídeo del componente al jack DVD VIDEO de esta unidad.

Conecte el jack de salida de señal de audio digital óptico de su sintonizador de TV por cable o satélite al jack DIGITAL INPUT DTV/CBL y conecte el jack de salida de señal de vídeo del componente al jack DTV/CBL VIDEO de esta unidad.



- Utilice los jacks AUDIO de esta unidad para un componente de vídeo que no tenga jack de salida digital óptica. Para disfrutar del sonido surround, utilice los botones selectores de programas de campos acústicos en el mando a distancia (vea la página 30).
- Si su reproductor DVD no tiene jack de salida digital coaxial pero tiene un cable óptico, conecte el jack a DIGITAL INPUT DVD OPTICAL.
- También puede conectar un monitor de vídeo, reproductor DVD, TV digital y TV por cable a esta unidad utilizando las conexiones COMPONENT VIDEO (vea la página 16).

■ Conexión de una grabadora DVD/ videograbadora

Conecte los jacks de entrada de señal de audio de su componente de vídeo a los jacks VCR AUDIO OUT de esta unidad. Luego conecte el jack de entrada de señal de vídeo del componente de vídeo al jack VCR VIDEO OUT de esta unidad para grabar imágenes.

Conecte los jacks de salida de señal de audio de su componente a los jacks VCR AUDIO IN de esta unidad. Luego conecte el jack de salida de señal de vídeo del componente al jack VCR VIDEO IN de esta unidad para reproducir una fuente desde su componente de grabación.

Notas

- Una vez que haya conectado un componente de grabación a esta unidad, mantenga el componente encendido mientras utiliza esta unidad. Si se desconecta la alimentación, esta unidad tal vez distorsione el sonido de otros componentes.
- Asegúrese de conectar sus componentes de fuente de vídeo de la misma forma que conecta su monitor de vídeo a esta unidad. Por ejemplo, si usted conecta su monitor de vídeo a esta unidad utilizando una conexión VIDEO, conecte sus componentes de fuente de vídeo a esta unidad utilizando las conexiones VIDEO.

■ Conexión de otro componente de vídeo

Conecte el jack de salida de señal de vídeo de su componente al jack V-AUX VIDEO de esta unidad.

Conecte los jacks de salida de señal de audio del componente a los jacks V-AUX AUDIO de esta unidad.

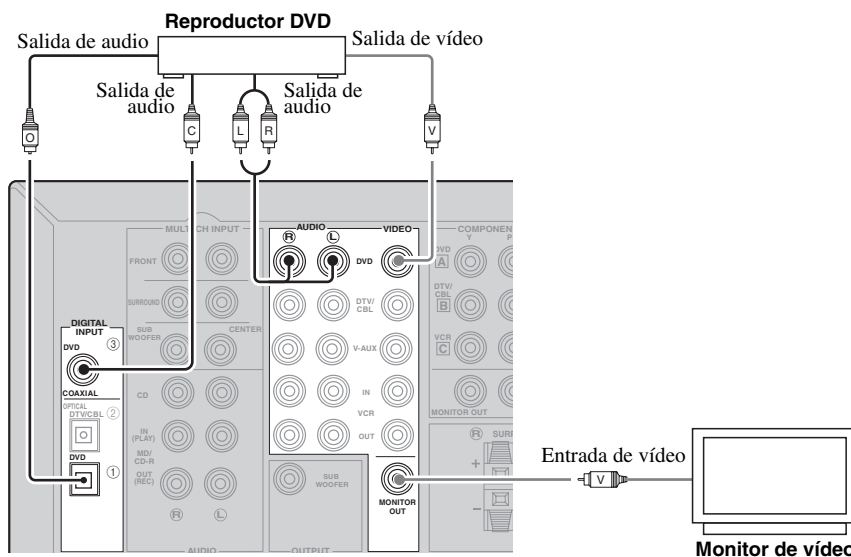

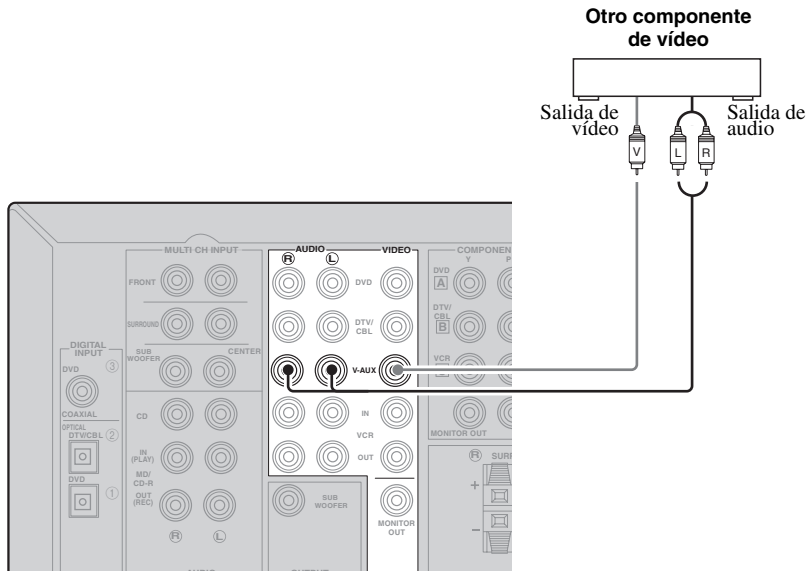
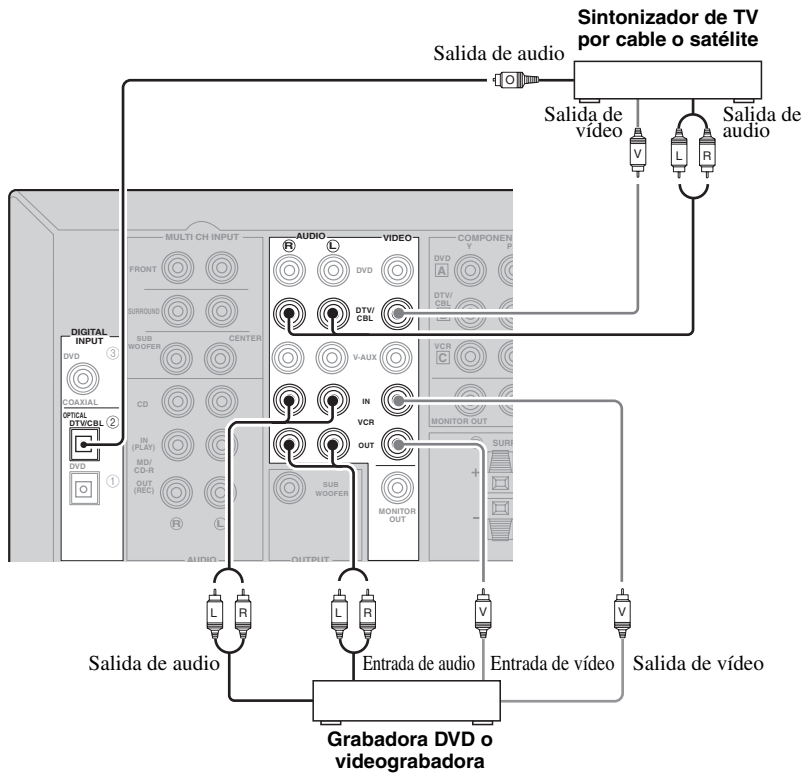

PREPARACIÓN

Español

■ Conexión a los jacks COMPONENT VIDEO

Puede disfrutar de imágenes de alta calidad conectando su monitor de vídeo y componentes de fuente de vídeo a esta unidad utilizando las conexiones COMPONENT VIDEO.

Nota

Asegúrese de conectar sus componentes de fuente de vídeo de la misma forma que conecta su monitor de vídeo a esta unidad. Por ejemplo, si usted conecta su monitor de vídeo a esta unidad utilizando una conexión COMPONENT VIDEO, conecte sus componentes de fuente de vídeo a esta unidad utilizando la conexión COMPONENT VIDEO.

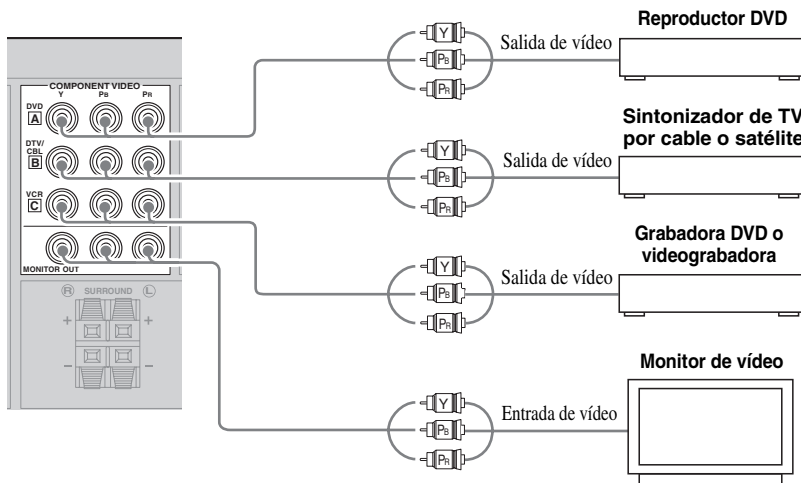

■ Conexión a los jacks MULTI CH INPUT

Esta unidad está equipada con 6 jacks de entrada adicionales (FRONT L/R, CENTER, SURROUND L/R y SUBWOOFER) para la entrada de múltiples canales discretos de un reproductor multiformato, decodificador externo o procesador de sonido. Conecte los jacks de salida de su reproductor multiformato o decodificador externo a los jacks MULTI CH INPUT. Asegúrese de que los jacks de salida derecho e izquierdo coincidan con los jacks de entrada derecho e izquierdo para los canales delanteros y surround.

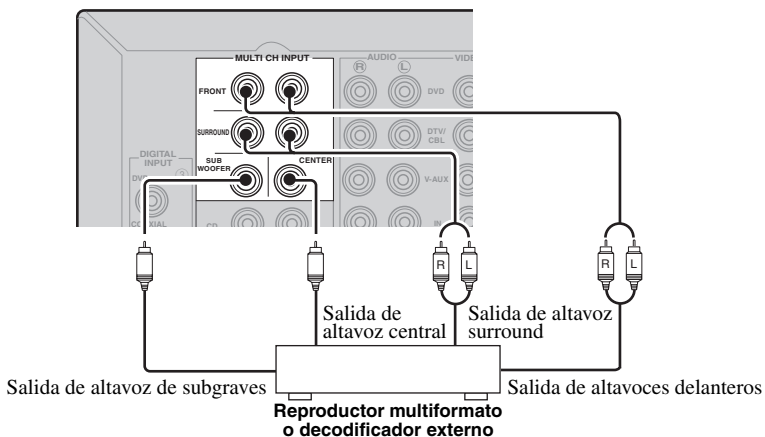

Notas

- Cuando seleccione el componente conectado a los jacks MULTI CH INPUT como fuente de entrada (vea la página 25), esta unidad apagará automáticamente el procesador de campo acústico digital, y usted no podrá seleccionar programas de campos acústicos.
- Esta unidad no redirige la entrada de señales a los jacks MULTI CH INPUT para compensar los altavoces que faltan. Le recomendamos conectar un sistema de altavoces de 5.1 canales antes de utilizar esta característica.
- Cuando se utilizan auriculares sólo salen señales por los canales delanteros derecho e izquierdo.

Conexión de componentes de audio

■ Conexión de un reproductor CD

Conecte los jacks de salida de su reproductor CD a los jacks CD de esta unidad.



Para hacer una conexión digital a un reproductor CD, seleccione el ajuste correspondiente para los jacks DIGITAL INPUT en "INPUT ASSIGN" (vea la página 47).

■ Conexión de una grabadora CD/ grabadora MD

Conecte los jacks de entrada de su grabadora CD o MD a los jacks MD/CD-R OUT (REC).

Conecte los jacks de salida de su grabadora CD o MD a los jacks MD/CD-R IN (PLAY) para reproducir una fuente desde su componente de grabación.

Nota

Una vez que haya conectado un componente de grabación a esta unidad, mantenga el componente encendido mientras utiliza esta unidad. Si se apaga el componente, esta unidad tal vez distorsione el sonido de otros componentes.

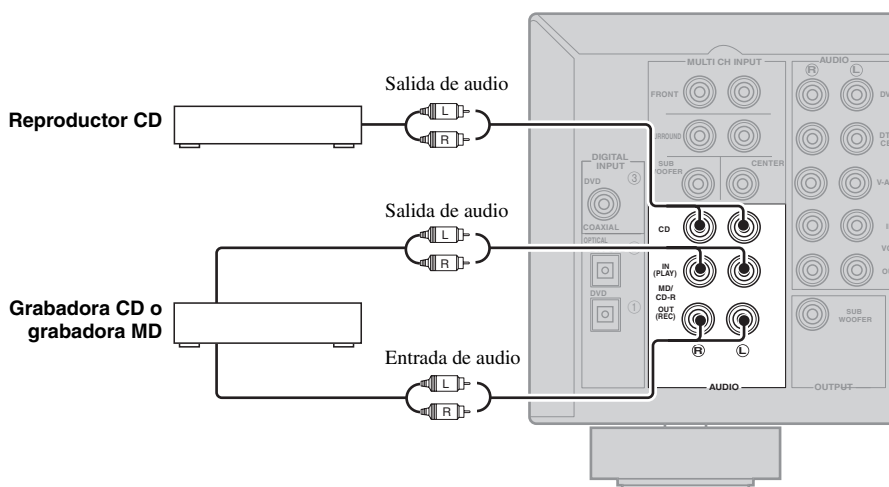

Conexión de antenas de FM y AM

Con esta unidad se suministran antenas interiores de FM y AM. Generalmente, estas antenas deben proporcionar señales de intensidad suficiente. Conecte correctamente cada antena a los terminales designados.

Notas

- La antena de cuadro de AM deberá colocarse lejos de esta unidad.
- Una antena exterior bien conectada proporciona una recepción más clara que una interior. Si tiene problemas con la recepción, instale una antena exterior. Consulte al centro de servicio o concesionario YAMAHA autorizado acerca de las antenas exteriores.
- La antena de cuadro de AM deberá estar siempre conectada, aunque esté conectada una antena AM exterior.

Antena de AM exterior

Utilice un cable cubierto de vinilo de 5 a 10 m extendido hacia el exterior desde una ventana.

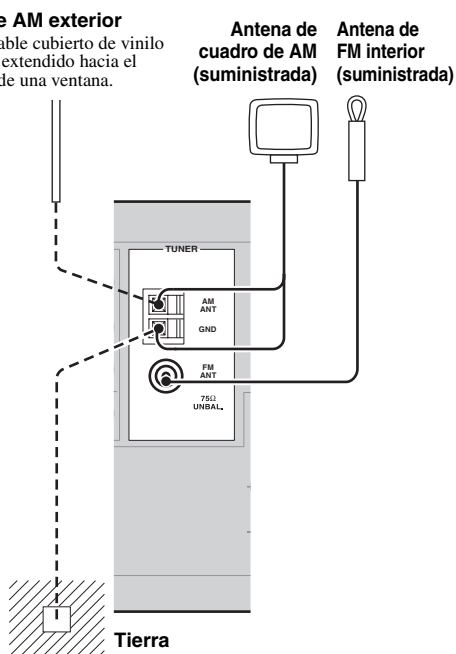

Para tener la máxima seguridad y mínima interferencia, conecte el terminal de antena GND a una buena conexión a tierra. Una buena conexión a tierra es una varilla metálica clavada en tierra húmeda.

Conexión de la antena de cuadro de AM

1 Instale la antena de cuadro de AM.

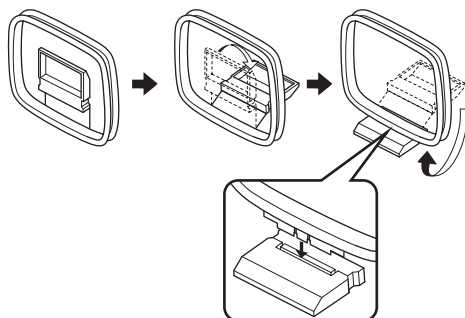

2 Presione la lengüeta del terminal AM ANT hacia abajo.



3 Inserte uno de los conductores de la antena de cuadro de AM en el terminal AM ANT.

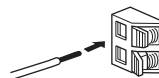

4 Suelte la lengüeta para asegurar el cable.



5 Repita los pasos 2 a 4 para conectar el otro conductor al terminal GND.

Una vez conectada correctamente la antena de cuadro de AM a esta unidad, oriéntela para obtener la mejor recepción cuando sintonice emisoras de AM.



Conexión del cable de alimentación

Una vez completadas las conexiones, enchufe el cable de alimentación en la toma de CA.

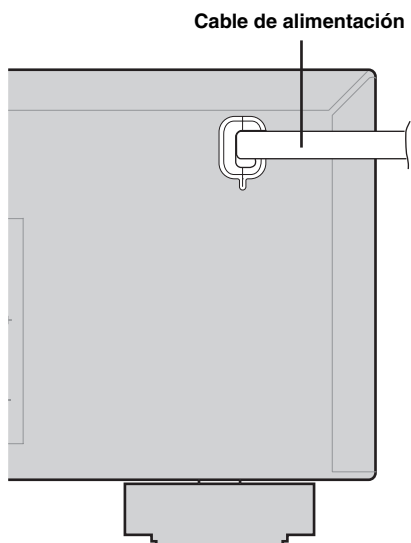

Conexión de la alimentación

Encienda esta unidad una vez completadas todas las conexiones.

STANDBY/ON

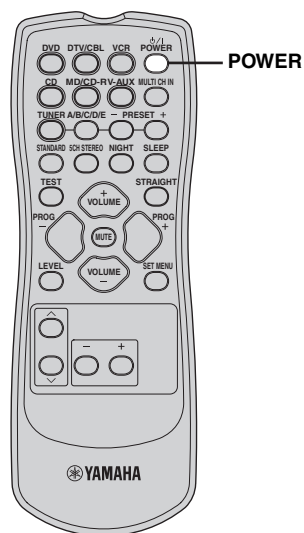
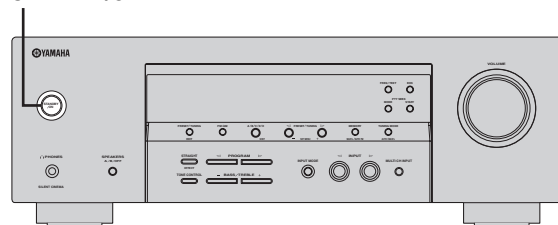

PREPARACIÓN

Pulse STANDBY/ON en el panel delantero (o POWER en el mando a distancia) para encender esta unidad.



Panel delantero



Mando a distancia

Pulse de nuevo STANDBY/ON en el panel delantero (o POWER en el mando a distancia) para poner esta unidad en el modo de espera.

Apoyo a la memoria

El circuito de apoyo a la memoria impide que se pierdan los datos guardados aunque esta unidad esté en el modo de espera.

Sin embargo, los datos guardados se perderán si se desconecta el cable de alimentación de la toma de CA o si el suministro eléctrico se corta durante más de una semana.

Español

INSTALACIÓN

La función “BASIC MENU” es una forma útil de instalar rápidamente su sistema con el mínimo esfuerzo.



- Si quiere configurar esta unidad manualmente utilizando ajustes más precisos, utilice los parámetros detallados en “SOUND MENU” (vea la página 45).
- Al alterar cualquier parámetro en “SETUP” se reponen todos los parámetros ajustados manualmente en “SOUND MENU” (vea la página 45).
- Los ajustes iniciales se indican en negrilla bajo cada parámetro.

Utilización BASIC MENU

Nota

Antes de empezar:

- Pulse repetidamente SPEAKERS en el panel delantero para seleccionar los altavoces delanteros que quiera usar.
- Asegúrese de desconectar sus auriculares de esta unidad.

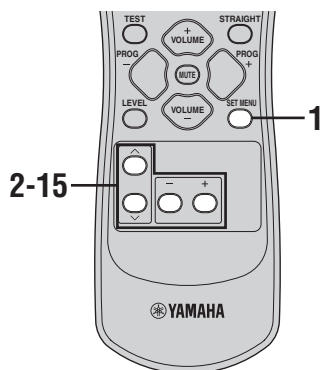

1 Pulse SET MENU.



“BASIC MENU” aparece en el visualizador del panel delantero.

Si el visualizador del panel delantero muestra otra cosa que no sea “BASIC MENU”, pulse repetidamente SET MENU hasta que aparezca “BASIC MENU”.

2 Pulse + para introducir “BASIC MENU”.



“1 SETUP” aparece en el visualizador del panel delantero.

3 Pulse + para introducir “1 SETUP”.



“ROOM” aparece en el visualizador del panel delantero.

4 Pulse +/- para seleccionar el ajuste deseado.



Seleccione el tamaño de la habitación donde ha instalado sus altavoces. En general, los tamaños de las habitaciones se definen de la forma siguiente:

Opciones: **S, M, L**

[Modelos de EE.UU. y Canadá]

S (pequeño) 16 x 13 ft, 200 ft² (4,8 x 4,0 m, 20 m²)

M (medio) 20 x 16 ft, 300 ft² (6,3 x 5,0 m, 30 m²)

L (grande) 26 x 19 ft, 450 ft² (7,9 x 5,8 m, 45 m²)

[Otros modelos]

S (pequeño) 3,6 x 2,8 m, 10 m²

M (medio) 4,8 x 4,0 m, 20 m²

L (grande) 6,3 x 5,0 m, 30 m²

5 Pulse ∨ para introducir “SUBWOOFER” y luego pulse +/- para seleccionar el ajuste deseado.



Opciones: **YES, NONE**

- Seleccione “YES” si tiene un altavoz de subgraves en su sistema.
- Seleccione “NONE” si no tiene un altavoz de subgraves en su sistema.

6 Pulse \checkmark para confirmar su selección y luego pulse +/- para seleccionar el número de altavoces conectados a esta unidad.



Opción	Visualizador	Altavoces
2spk		Delanteros L/R
3spk		Delanteros L/R, central
4spk		Delanteros L/R, surround L/R
5spk		Delanteros L/R, central, surround L/R

7 Pulse \checkmark para confirmar su selección.



“>SET CANCEL” aparece en el visualizador del panel delantero.

8 Pulse +/- para seleccionar el ajuste deseado.

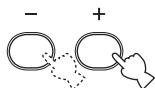

Opciones: **SET**, CANCEL

- Seleccione “SET” para aplicar los ajustes que usted ha hecho.
- Seleccione “CANCEL” para cancelar el procedimiento de preparación sin hacer ningún cambio.



También puede pulsar SET MENU repetidamente para cancelar el procedimiento de preparación.

9 Pulse \checkmark para confirmar su selección.



Si seleccionó “SET” en el paso anterior, oirá un tono de prueba de cada altavoz en orden.

“CHECK:TestTone” aparece en el visualizador del panel delantero durante unos pocos segundos y luego aparece “CHECK OK?” en el visualizador del panel delantero.



El indicador del altavoz que da salida al tono de prueba parpadea en el visualizador del panel delantero.

10 Pulse +/- para seleccionar el ajuste deseado.

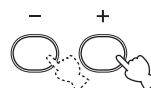

Opciones: **YES**, NO

- Seleccione “YES” para completar el proceso de instalación si los niveles del tono de prueba de cada altavoz fueron satisfactorios.
- Seleccione “NO” para pasar al menú de ajuste de nivel de los altavoces y equilibrar el nivel de salida de cada altavoz.

11 Pulse \checkmark para confirmar su selección.



- Si seleccionó “YES” en el paso anterior, el procedimiento de preparación se completará y la visualización volverá a “BASIC MENU”.
- Si seleccionó “NO” en el paso anterior, la visualización de ajuste del nivel de los altavoces aparecerá en el visualizador del panel delantero.

12 Pulse +/- para ajustar el balance entre los altavoces delanteros izquierdo y derecho.

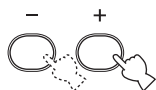

13 Pulse ∨ / ∧ para seleccionar un altavoz y luego +/- para ajustar el balance.

Pulse + para aumentar el valor.
Pulse - para disminuir el valor.

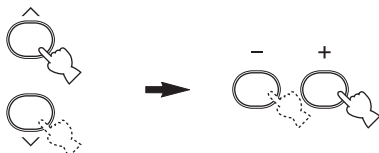

- Seleccione “C” para ajustar el balance entre los altavoces delantero izquierdo y central.
- Seleccione “SL” para ajustar el balance entre los altavoces delantero izquierdo y surround izquierdo.
- Seleccione “SR” para ajustar el balance entre los altavoces surround izquierdo y surround derecho.
- Seleccione “SWFR” para ajustar el balance entre el altavoz delantero izquierdo y el altavoz de subgraves.

14 Para confirmar los ajustes, pulse repetidamente ∨ / ∧ hasta que “2 SP LEVEL” aparezca en el visualizador del panel delantero.



15 Pulse repetidamente ∨ hasta que desaparezca el menú.



REPRODUCCIÓN

PRECAUCIÓN

Deberá tener mucho cuidado cuando reproduzca CDs codificados en DTS. Si reproduce un CD codificado en DTS en un reproductor CD incompatible con DTS, sólo oírás ruidos no deseados que podrán dañar sus altavoces. Compruebe si su reproductor CD soporta CDs codificados en DTS. Además, compruebe el nivel de salida del sonido de su reproductor CD antes de reproducir un CD codificado en DTS.

Operaciones básicas

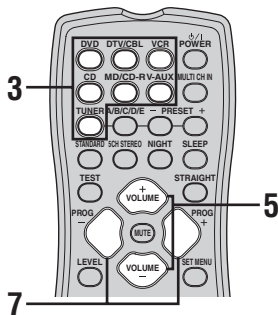
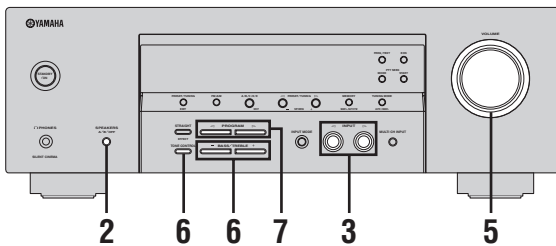

1 Encienda el monitor de vídeo conectado a esta unidad.

2 Pulse repetidamente **SPEAKERS** en el panel delantero para seleccionar los altavoces delanteros que quiera usar.

Los indicadores de altavoces respectivos se encienden en el visualizador del panel delantero.

SPEAKERS
A/B/OFF



3 Pulse repetidamente **INPUT** ◀/▶ en el panel delantero (o pulse uno de los botones selectores de entrada en el mando a distancia) para seleccionar la fuente de entrada deseada.

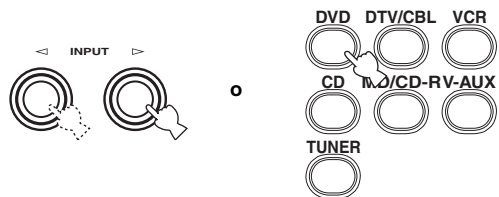

Panel delantero

Mando a distancia

El nombre de la fuente de entrada actualmente seleccionada aparece en el visualizador del panel delantero durante unos pocos segundos.



Fuente de entrada seleccionada

Modo de entrada seleccionada

Nota

Si va a seleccionar una fuente de entrada conectada mediante conexiones digitales, ponga "INPUT MODE" en "AUTO" o "DTS" (vea la página 26).

4 Inicie la reproducción en el componente de fuente seleccionado o seleccione una emisora.

- Cuando se introduce digitalmente una señal de múltiples canales (Dolby Digital o DTS), esta unidad decodifica la señal y reproduce el sonido surround.
- Consulte las instrucciones de funcionamiento del componente.
- Vea la página 35 para conocer detalles de las instruccionesfor de sintonización de FM/AM.

- 5 Gire VOLUME en el panel delantero (o pulse VOLUME +/- en el mando a distancia) para ajustar el volumen al nivel de salida deseado.

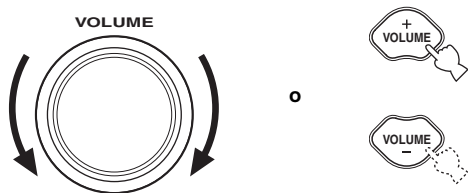

Nota

Si conectó un componente de grabación a los jacks VCR OUT o MD/CD-R OUT (REC) y usted nota distorsión o volumen bajo durante la reproducción de otros componentes, pruebe encendiendo el componente de grabación.

- 6 Pulse repetidamente TONE CONTROL en el panel delantero para seleccionar "BASS" o "TREBLE" y luego pulse el selector BASS/TREBLE +/- para ajustar el nivel de respuesta de frecuencia correspondiente.



- Seleccione "BASS" para ajustar la respuesta de baja frecuencia.
- Seleccione "TREBLE" para ajustar la respuesta de alta frecuencia.

Notas

- Los ajustes de los altavoces y auriculares se guardan independientemente.
- Cuando "TONE BYPASS" (vea la página 47) está en "AUTO", y "BASS" y "TREBLE" se pongan en 0 dB, la salida de audio omitirá automáticamente el circuito de control de tono de esta unidad.
- Si aumenta o disminuye el sonido de alta o baja frecuencia a niveles extremos, la calidad tonal de los altavoces surround no será adecuada para los altavoces delanteros derecho e izquierdo.
- TONE CONTROL no es efectivo cuando el componente conectado a los jacks MULTI CH INPUT se selecciona como fuente de entrada (vea la página 25).

- 7 Pulse repetidamente PROGRAM </> en el panel delantero (o pulse PROG +/- en el mando a distancia) para seleccionar el programa de campo acústico deseado.

El nombre del programa de campo acústico seleccionado aparece en el visualizador del panel delantero.

Vea la página 31 para conocer detalles de los programas de campos acústicos.

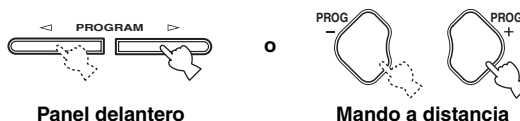

Notas

- Elija un programa de campo acústico según sus preferencias de escucha, y no se base en el nombre del programa.
- Cuando selecciona una fuente de entrada, esta unidad selecciona automáticamente el último programa acústico utilizado con la fuente de entrada correspondiente.
- Los programas de campo acústico no se pueden seleccionar cuando el componente conectado a los jacks MULTI CH INPUT está seleccionado como fuente de entrada (vea la página 25).
- Cuando se introduzcan frecuencias de muestreo superiores a 48 kHz, esta unidad se pondrá automáticamente en el modo "STEREO".
- Para visualizar información de la fuente de entrada actualmente seleccionada en el visualizador del panel delantero, vea la página 28 para conocer detalles.

Operaciones adicionales

■ Para escuchar con auriculares SILENT CINEMA

SILENT CINEMA le permite disfrutar de la música o sonido de películas de múltiples canales, incluyendo fuentes Dolby Digital y DTS, con auriculares convencionales. SILENT CINEMA se activa automáticamente siempre que usted conecta auriculares al jack PHONES mientras escucha programas de campos acústicos CINEMA DSP o HiFi DSP (vea la página 31). Cuando se activa, el indicador SILENT CINEMA se enciende en el visualizador del panel delantero.

Notas

- SILENT CINEMA no se activa cuando el componente conectado a los jacks MULTI CH INPUT se selecciona como fuente de entrada.
- SILENT CINEMA no es eficaz cuando se ha seleccionado "2CH STEREO" (vea la página 31) o cuando esta unidad está en el modo "STRAIGHT" (vea la página 33).
- El sonido del canal LFE se mezclará y saldrá por los auriculares.

■ Silencia la salida de audio

Pulse MUTE en el mando a distancia para silenciar la salida de audio.

Pulse de nuevo MUTE para reanudar la salida de audio.



- También puede girar VOLUME en el panel delantero o VOLUME +/- en el mando a distancia para reanudar la salida de audio.
- Puede ajustar el nivel de silenciamiento utilizando "AUDIO MUTE" en "OPTION MENU" (vea la página 48).
- El indicador MUTE parpadea en el visualizador del panel delantero cuando se silencia la salida de audio, y desaparece del visualizador cuando se reanuda la salida de audio.

Nota

Si cambia la fuente de entrada o el programa de campo acústico mientras la salida de audio está siendo silenciada, esta unidad reanudará la salida de audio.

■ Selección del componente MULTI CH INPUT como fuente de entrada

Utilice esta característica para seleccionar el componente conectado a los jacks MULTI CH INPUT (vea la página 16) como fuente de entrada.

Pulse MULTI CH INPUT en el panel delantero (o MULTI CH IN en el mando a distancia) para que "MULTI CH INPUT" aparezca en el visualizador del panel delantero.



Panel delantero



Mando a distancia

Nota

Cuando se muestre "MULTI CH INPUT" en el visualizador del panel delantero no se podrá reproducir otra fuente. Para seleccionar otra fuente de entrada con INPUT </> en el panel delantero (o uno de los botones selectores de entrada en el mando a distancia), pulse MULTI CH INPUT (o MULTI CH IN en el mando a distancia) para que desaparezca "MULTI CH INPUT" del visualizador del panel delantero.

■ Utilización del modo de escucha nocturna

El modo de escucha nocturna ha sido diseñado para facilitar la escucha a volúmenes bajos durante la noche.

Pulse NIGHT en el mando a distancia para seleccionar "NIGHT ON".



Cuando se seleccione un modo de escucha nocturna, el indicador NIGHT se encenderá en el visualizador del panel delantero.

Notas

- Puede usar el modo de escucha nocturna con cualquier programa de campo acústico.
- La eficacia del modo de escucha nocturna puede cambiar dependiendo de los ajustes de la fuente de entrada y del sonido surround que usted utilice.

■ Selección de modos de entrada

Esta unidad dispone de una variedad de jacks de entrada. Haga lo siguiente para seleccionar el tipo de señales de entrada que quiere utilizar.



- Recomendamos poner "INPUT MODE" en "AUTO" en la mayoría de los casos.
- Puede ajustar el modo de entrada predeterminado de esta unidad usando el parámetro "INPUT MODE" en "INPUT MENU" (vea la página 47).

Notas

- Para reproducir CDs codificados con DTS cuando utilice una conexión de audio digital, asegúrese de poner "INPUT MODE" en "DTS".
- Dependiendo del reproductor, la decodificación DTS puede que no se realice bien aunque usted haga una conexión digital entre esta unidad y el reproductor.

1 Pulse INPUT ◀/▶ en el panel delantero para seleccionar la fuente de entrada deseada.

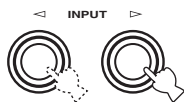

2 Pulse repetidamente INPUT MODE en el panel delantero para seleccionar el modo de entrada deseado.



Fuentes de entrada actualmente seleccionadas

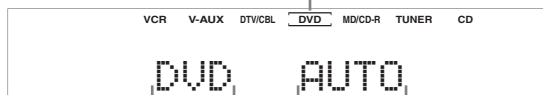

Fuente de entrada actualmente seleccionada Modo de entrada actualmente seleccionado

AUTO	Selecciona automáticamente las señales de entrada en el orden siguiente: 1) Señales digitales 2) Señales analógicas
DTS	Selecciona solamente señales digitales codificadas en DTS. Si no se introducen señales DTS, no sale sonido.
ANALOG	Selecciona solamente señales analógicas. Si no se introducen señales analógicas, no sale sonido.

Nota

Cuando "INPUT MODE" está en "AUTO", esta unidad cambiará automáticamente al decodificador apropiado si se detecta una señal Dolby Digital o DTS.

■ Ajuste de los niveles de los altavoces durante la reproducción

Puede ajustar el nivel de salida de cada altavoz mientras escucha una fuente de música. Esto también es posible cuando se reproducen fuentes introducidas por los jacks MULTI CH INPUT.

1 Pulse repetidamente LEVEL para seleccionar el altavoz que quiera ajustar.



- Seleccione "FRONT L" para ajustar el nivel de salida del altavoz delantero izquierdo.
- Seleccione "CENTER" para ajustar el nivel de salida del altavoz central.
- Seleccione "FRONT R" para ajustar el nivel de salida del altavoz delantero derecho.
- Seleccione "SUR. R" para ajustar el nivel de salida del altavoz surround derecho.
- Seleccione "SUR. L" para ajustar el nivel de salida del altavoz surround izquierdo.
- Seleccione "SWFR" para ajustar el nivel de salida del altavoz de subgraves.



Una vez pulsado LEVEL en el mando a distancia también puede seleccionar el altavoz pulsando ^/∨.

2 Pulse +/- en el mando a distancia para ajustar el nivel de salida del altavoz.

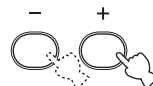

El margen de control va de +10 dB a -10 dB para los altavoces central y surround, y de 0 dB a -20 dB para los altavoces delanteros y el de subgraves.

Notas

- Esta operación anulará los ajustes de nivel hechos en "SETUP" (vea la página 20).
- Si "SPEAKER SET" en "SOUND MENU" (vea la página 45) está en "NONE" no podrá ajustar los niveles de los altavoces.
- Si "BASS" en "SPEAKER SET" (vea la página 45) en el menú de ajuste está en "FRNT" no podrá ajustar el nivel del altavoz de subgraves.
- Si usa LEVEL para ajustar los niveles de los altavoces, los niveles de altavoces establecidos previamente con el tono de prueba también cambiarán.
- Si selecciona "SETUP" (vea la página 20) y luego "SET", los niveles de los altavoces cambiarán en respuesta a cualquier cambio que usted haga en "SETUP".

■ Utilización del tono de prueba

Utilice el tono de prueba para ajustar los niveles de los altavoces de forma que el nivel de cada uno de ellos sea idéntico cuando se oigan desde la posición de escucha. Esto también es posible cuando se reproducen fuentes introducidas por los jacks MULTI CH INPUT.

1 Pulse TEST.

Esta unidad emitirá un tono de prueba.



2 Pulse repetidamente ^ / v para seleccionar un altavoz que quiera ajustar.

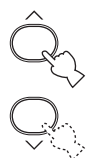

- Seleccione “TEST LEFT” para ajustar el nivel de salida del altavoz delantero izquierdo.
- Seleccione “TEST CENTER” para ajustar el nivel de salida del altavoz central.
- Seleccione “TEST RIGHT” para ajustar el nivel de salida del altavoz delantero derecho.
- Seleccione “TEST SUR.R” para ajustar el nivel de salida del altavoz surround derecho.
- Seleccione “TEST SUR.L” para ajustar el nivel de salida del altavoz surround izquierdo.
- Seleccione “TEST SUBWOOFER” para ajustar el nivel de salida del altavoz de subgraves.

3 Pulse +/- en el mando a distancia para ajustar el nivel de salida del altavoz.

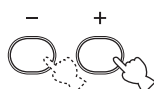

El margen de control va de +10 dB a -10 dB para los altavoces central y surround, y de 0 dB a -20 dB para los altavoces delanteros y el de subgraves.

4 Pulse TEST en el mando a distancia cuando haya completado su ajuste.

El tono de prueba se detiene.



Notas

- Si los auriculares están conectados al jack PHONES no se puede usar el tono de prueba. Desconecte los auriculares del jack PHONES.
- Esta operación anulará los ajustes de nivel hechos en “SETUP” (vea la página 20).
- Si “SPEAKER SET” en “SOUND MENU” (vea la página 45) está en “NONE” no podrá ajustar los niveles de los altavoces.
- Si “BASS” en “SPEAKER SET” (vea la página 45) en el menú de ajuste está en “FRNT” no podrá ajustar el nivel del altavoz de subgraves.
- Si usa TEST para ajustar los niveles de los altavoces, los niveles de los altavoces ajustados previamente durante la reproducción también cambiarán.
- Si selecciona “SETUP” (vea la página 20) y luego “SET”, los niveles de los altavoces cambiarán en respuesta a cualquier cambio que usted haga en “SETUP”.



Dependiendo de la fuente, los niveles de los altavoces establecidos con el tono de prueba puede que no sean de su agrado. En este caso, ajuste los niveles de los altavoces escuchando la fuente.

■ Visualización de información de la fuente de entrada

Puede visualizar el formato, la frecuencia de muestreo, el canal y la velocidad de bits de la señal de entrada actual.

1 Pulse uno de los botones selectores de entrada en el mando a distancia para seleccionar la fuente de entrada deseada.

2 Pulse STRAIGHT para seleccionar "STRAIGHT".



3 Pulse \wedge / \vee para visualizar la información siguiente acerca de la fuente de entrada.

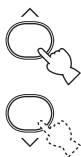

FORMAT

Visualización del formato de la señal. Cuando esta unidad no puede detectar una señal digital se pone automáticamente en el modo de entrada analógica.

Estado de visualización:

Analog, Digital, Dolby Digital, DTS, PCM, Unknown Digital

Nota

"Unknown Digital" aparece cuando esta unidad detecta cualquier señal digital que no pueda decodificarse.

CHANNEL

Número de canales de la fuente en la señal de entrada (delantero/surround/LFE). Por ejemplo, una pista de sonido de múltiples canales con 3 canales delanteros, 2 surround y LFE, se visualiza como "3/2/LFE".

SAMPLING

Frecuencia de muestreo.

Estado de visualización: 32kHz, 44.1kHz, 48kHz, 64kHz, 88.2kHz, 96kHz

BITRATE

Velocidad de bits.



Cuando visualiza información acerca de una fuente de entrada, esta unidad está en el modo "STRAIGHT" (vea la página 33). Pulse de nuevo STRAIGHT para volver a activar el programa de campo acústico.

■ Utilización del temporizador para dormir

Utilice esta función para poner automáticamente esta unidad en el modo de espera después de pasar cierto tiempo. El temporizador para dormir es útil para cuando usted se acuesta mientras esta unidad reproduce o graba una fuente.

Pulse repetidamente SLEEP en el mando a distancia para poner el tiempo.

Cada vez que pulsa SLEEP, el visualizador del panel delantero cambia como se muestra más abajo.

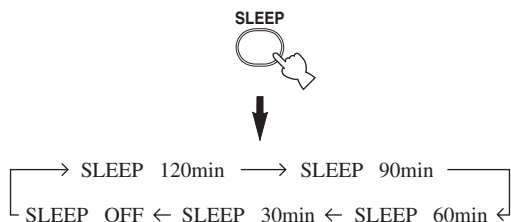

El indicador SLEEP parpadea mientras usted cambia el tiempo del temporizador para dormir. Una vez ajustado el temporizador para dormir, el indicador SLEEP se enciende en el visualizador del panel delantero, y la visualización vuelve al programa de campo acústico seleccionado.



Para cancelar el temporizador para dormir, pulse repetidamente SLEEP en el mando a distancia hasta que "SLEEP OFF" aparezca en el visualizador del panel delantero.

El indicador SLEEP se apaga y "SLEEP OFF" desaparece después de unos pocos segundos.



El ajuste del temporizador para dormir también se puede cancelar pulsando STANDBY/ON en el panel delantero (o POWER en el mando a distancia) para poner esta unidad en el modo de espera.

■ Reproducción de fuentes de vídeo en el fondo

Puede combinar una imagen de una fuente de vídeo con el sonido de una fuente de audio. Por ejemplo, puede disfrutar escuchando música clásica viendo al mismo tiempo un hermoso paisaje en el monitor de vídeo.

Pulse los botones selectores de entrada del mando a distancia para seleccionar una fuente de vídeo y luego seleccione una fuente de audio.

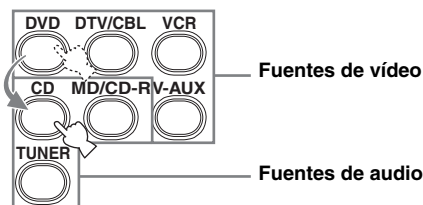

Nota

Si usted quiere disfrutar de una fuente de audio introducida en los jacks MULTI CH INPUT junto con una fuente de vídeo, seleccione primero la fuente de vídeo y luego pulse MULTI CH INPUT en el panel delantero (o MULTI CH IN en el mando a distancia) para seleccionar el componente conectado a los jacks MULTI CH INPUT como fuente de entrada (vea la página 25).

PROGRAMAS DE CAMPOS ACÚSTICOS

Esta unidad está equipada con una variedad de decodificadores digitales precisos que le permiten disfrutar de la reproducción de múltiples canales de casi cualquier fuente de sonido estéreo o multicanal. También está equipada con un chip de procesamiento digital YAMAHA (DSP) que contiene varios programas de campos acústicos que usted puede utilizar para realzar la calidad de la reproducción.

Notas

- Elija un programa de campo acústico según sus preferencias de escucha, y no se base en el nombre del programa.
- Cuando selecciona una fuente de entrada, esta unidad selecciona automáticamente el último programa acústico utilizado con la fuente de entrada correspondiente.
- Los programas de campo acústico no se pueden seleccionar cuando el componente conectado a los jacks MULTI CH INPUT está seleccionado como fuente de entrada (vea la página 25).
- Cuando se introduzcan frecuencias de muestreo superiores a 48 kHz, esta unidad se pondrá automáticamente en el modo "STEREO".

■ Operaciones en el panel delantero

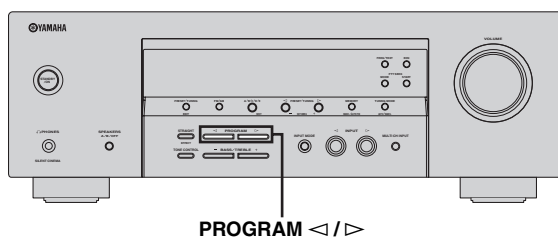

Pulse repetidamente PROGRAM </>.

El nombre del programa de campo acústico seleccionado aparece en el visualizador del panel delantero.

■ Operaciones en el mando a distancia

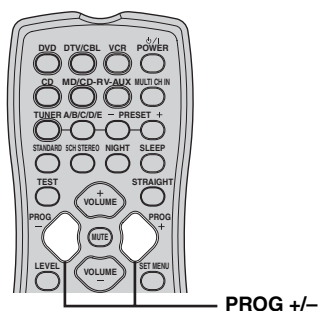

Pulse repetidamente PROG +/-.

El nombre del programa de campo acústico seleccionado aparece en el visualizador del panel delantero.

Descripciones de programas de campos acústicos

Categoría de programa	Programa	Características
2CH STEREO	2CH STEREO	Mezcla en sentido descendente fuentes de múltiples canales en 2 canales o reproduce fuentes de 2 canales tal y como son.
	Concert Hall	Procesamiento HiFi DSP. Este programa produce la emoción de una sala de conciertos en directo.
MUSIC	The Roxy Thtr	Procesamiento HiFi DSP. El programa reproduce el ambiente de la música rock dinámica del "The Roxy Theatre", uno de los clubs de rock más de moda de L.A. El asiento virtual del oyente está en la parte central izquierda de la sala.
	Game	Procesamiento CINEMA DSP. Este programa añade la dinámica y la emoción de los efectos del sonido surround tridimensional.
ENTERTAIN	TV Sports	Procesamiento CINEMA DSP. Este programa mejora la sensación obtenida al ver programas deportivos, reproduciendo los sonidos ambientales de la multitud y del estadio.
	Movie Spacious	Procesamiento CINEMA DSP. Este programa ofrece diálogos claros con un campo acústico amplio para escenas de películas. Es ideal para cualquier tipo de película, música en directo y juegos.
MOVIE	Movie Dramatic	Procesamiento CINEMA DSP. Este programa crea un campo acústico vivo realizando los dramáticos cambios de escenas de las películas de acción y los juegos.
	STANDARD	Procesamiento estándar para el decodificador seleccionado.
5CH STEREO	5CH STEREO	Al usar este programa aumenta el margen de las posiciones de escucha. Éste es un campo acústico adecuado para música de fondo en fiestas.



- Los programas de campos acústicos son compatibles con todas las fuentes Dolby Digital, DTS y Dolby Surround. Ponga "INPUT MODE" en "AUTO" (vea la página 26) para permitir que esta unidad cambie automáticamente al decodificador digital apropiado según la señal de entrada.
- Pulsando los botones correspondientes en el mando a distancia puede seleccionar "STANDARD" o "5CH STEREO".
- Pulsando +/- en el mando a distancia también puede seleccionar un programa que esté dentro de la categoría de programas seleccionada.

Notas

- Los programas de campos acústicos de esta unidad son recreaciones de ambientes acústicos verdaderos creadas con mediciones precisas tomadas en salas de conciertos, lugares donde se interpreta música, cines, etc. Por lo tanto puede que usted note variaciones en la intensidad de los reflejos procedentes de las partes delanteras, trasera, izquierda y derecha.
- Elija un programa de campo acústico según sus preferencias de escucha, y no se base en el nombre del programa.

■ Para disfrutar de fuentes de 2 canales usando los decodificadores estándar

Las señales introducidas desde fuentes de 2 canales también se pueden reproducir en múltiples canales.

Pulse STANDARD en el mando a distancia para seleccionar un decodificador.



Puede seleccionar entre los decodificadores siguientes dependiendo del tipo de fuente que esté reproduciendo y sus preferencias personales.

STANDARD	Funciones
PRO LOGIC	Procesamiento Dolby Pro Logic para cualquier fuente
PLII Movie	Procesamiento Dolby Pro Logic II para fuentes de películas
PLII Music	Procesamiento Dolby Pro Logic II para fuentes de música



También puede seleccionar un decodificador pulsando +/- en el mando a distancia mientras el tipo de decodificador se visualiza en el visualizador del panel delantero.

■ Edición de parámetros de campos acústicos

Con los parámetros preajustados en fábrica se puede disfrutar de un sonido de buena calidad. Aunque no necesita cambiar los ajustes iniciales, si podrá cambiar algunos de los parámetros para adaptar mejor la fuente de entrada a su habitación de escucha.

1 Mientras escucha una fuente, pulse ^ / v en el mando a distancia para seleccionar los parámetros.



2 Pulse +/- para cambiar el valor de los parámetros.

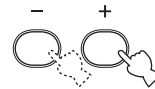

Nota

Cuando "MEM. GUARD" en "OPTION MENU" se pone en "ON" (vea la página 48) no puede cambiar valores de parámetros.

Para 2CH STEREO:**Directo DIRECT**

Función: Estéreo directo de 2 canales. Omite los decodificadores y los procesadores DSP de esta unidad para obtener un sonido hi-fi puro cuando se reproducen fuentes analógicas de 2 canales.

Opciones: **AUTO, OFF**



- El ajuste "AUTO" omite los decodificadores y procesadores DSP sólo cuando "BASS" y "TREBLE" se ponen en 0 dB (vea la página 24).
- Cuando se introducen señales de múltiples canales (Dolby Digital y DTS), éstas se mezclan en 2 canales y salen por los altavoces delanteros derecho e izquierdo.
- Las señales de baja frecuencia introducidas desde los altavoces delanteros izquierdo y derecho se redirigen al altavoz de subgraves en los casos siguientes:
 - "BASS" está en "BOTH" (vea la página 46).
 - "FRONT" está en "SML" (vea la página 45) y "BASS" está en "SWFR" (vea la página 46).

Para PRO LOGIC II Music:**Panorama PANORAMA**

Función: Envía señales estéreo a los altavoces surround y a los altavoces delanteros para obtener un efecto envolvente.

Opciones: **OFF, ON**

Dimensión DIMENSION

Función: Ajusta gradualmente el campo acústico hacia la parte delantera o trasera.

Margen de control: -3 (hacia atrás) a +3 (hacia adelante), el ajuste inicial es STD (estándar).

Ancho central CT WIDTH

Función: Ajusta de diversas formas la imagen central de los tres altavoces delanteros. Un valor grande ajusta la imagen central hacia los altavoces delanteros derecho e izquierdo.

Margen de control: 0 (el sonido del canal central sale solamente por el altavoz central) a 7 (el sonido del canal central sale solamente por los altavoces delanteros derecho e izquierdo), el ajuste inicial es 3.

Utilización Virtual CINEMA DSP

Virtual CINEMA DSP le permite disfrutar de los programas CINEMA DSP sin altavoces surround porque puede crear altavoces virtuales.

Si pone "SURR" en "NONE" (vea la página 46), Virtual CINEMA DSP se activará automáticamente siempre que usted seleccione un programa CINEMA DSP (vea la página 31).

Nota

Virtual CINEMA DSP no se activará aunque "SURR" se ponga en "NONE" (vea la página 46) en los casos siguientes:

- Cuando se seleccione "2CH STEREO" (vea la página 31) o cuando esta unidad esté en el modo "STRAIGHT".
- Cuando el componente conectado a los jacks MULTI CH INPUT está seleccionado como fuente de entrada (vea la página 25).
- Cuando se conecten auriculares al jack PHONES.

Escucha de señales de entrada sin procesar

Cuando esta unidad está en el modo "STRAIGHT", las fuentes de múltiples canales se decodifican directamente para los canales apropiados sin ningún proceso de efectos adicional. Salen fuentes estéreo de 2 canales desde los altavoces delanteros derecho e izquierdo solamente.

1 Pulse STRAIGHT en el mando a distancia para seleccionar "STRAIGHT".

STRAIGHT

**2 Para desactivar el modo "STRAIGHT", pulse de nuevo STRAIGHT en el mando a distancia para que "STRAIGHT" desaparezca del visualizador del panel delantero.**

El programa de campo acústico se activa de nuevo.



También puede seleccionar "STRAIGHT" pulsando STRAIGHT en el panel delantero.

GRABACIÓN

Los ajustes de grabación y otras operaciones se realizan en los componentes de grabación. Consulte las instrucciones de manejo de esos componentes.

Notas

- Cuando esta unidad está en el modo de espera, usted no podrá grabar entre otros componentes conectados a esta unidad.
- Los ajustes de TONE CONTROL (vea la página 24), VOLUME, los niveles de los altavoces (vea la página 26) y los programas de campos acústicos (vea la página 31) no afectan al material grabado.
- No se puede grabar la fuente conectada a los jacks MULTI CH INPUT de esta unidad.
- Las señales digitales introducidas en los jacks DIGITAL INPUT no salen a los jacks analógicos AUDIO OUT (REC) para la grabación. Por lo tanto, si su componente está conectado para proporcionar solamente señales digitales, usted no podrá grabar la fuente.
- Una fuente de entrada no sale por el mismo canal OUT (REC).
- Verifique las leyes del copyright de su país para grabar CDs, programas de radio, etc. La grabación de materiales protegidos por copyright puede infringir esas leyes.



Haga una grabación de prueba antes de empezar a grabar realmente.

Si reproduce una fuente de vídeo que utiliza señales codificadas para impedir copiarlas, la propia imagen podrá distorsionarse debido a esas señales.

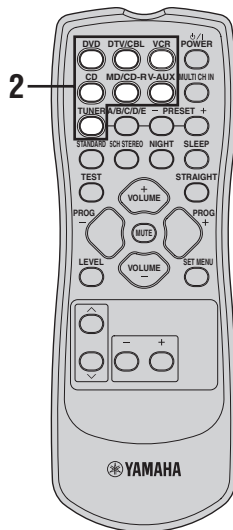
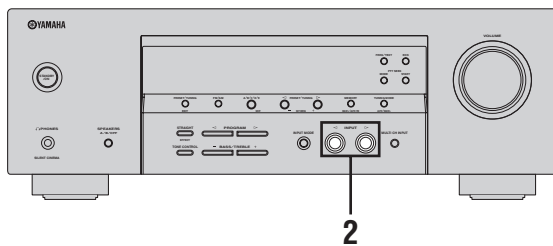

1 Encienda todos los componentes conectados.

2 Pulse repetidamente INPUT <|/> en el panel delantero (o pulse uno de los botones selectores de entrada en el mando a distancia) para seleccionar el componente del que quiera grabar.

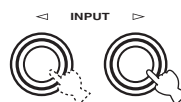

Panel delantero

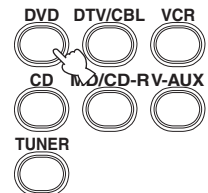

Mando a distancia

3 Inicie la reproducción en el componente seleccionado o seleccione una emisora.

4 Inicie la grabación en el componente de grabación.

SINTONIZACIÓN DE FM/AM

Hay 2 métodos de sintonizar: automático y manual. La sintonización automática es eficaz cuando las señales de emisoras son intensas y no hay interferencias. Si la señal de la emisora que selecciona es débil, sintonícela manualmente. También puede utilizar las funciones de presintonización automática y manual para guardar hasta 40 emisoras (A1 a E8: 8 números de emisoras presintonizadas en cada uno de los 5 grupos de emisoras presintonizadas). Además, puede llamar a cualquier emisora presintonizada e intercambiar la asignación de dos emisoras presintonizadas entre ellas.

Sintonización automática

La sintonización automática es eficaz cuando las señales de emisoras son intensas y no hay interferencias.

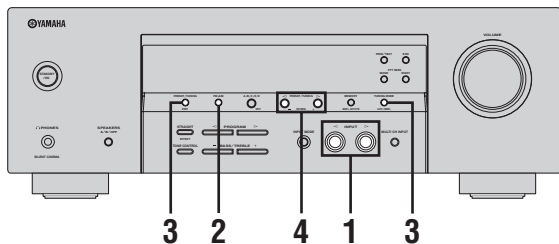

- 1 Pulse repetidamente **INPUT** ◀/▶ para que **“TUNER”** aparezca en el visualizador del panel delantero.

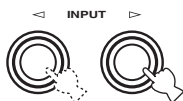

- 2 Pulse **FM/AM** para seleccionar la banda de recepción (FM o AM).



- 3 Pulse **TUNING MODE** para que el indicador **AUTO** se encienda en el visualizador del panel delantero.



Se enciende



Sin dos puntos (:)

Si aparecen dos puntos (:) en el visualizador del panel delantero no se podrá sintonizar automáticamente. Pulse **PRESET/TUNING** para apagar los dos puntos (:).



- 4 Pulse una vez **PRESET/TUNING** ◀/▶ para iniciar la sintonización automática.

Cuando esta unidad sintoniza una emisora, el indicador **TUNED** se enciende y la frecuencia de la emisora recibida se muestra en el visualizador del panel delantero.

- Pulse ▶ para sintonizar una frecuencia más alta.
- Pulse ◀ para sintonizar una frecuencia más baja.



Se enciende



Sintonización manual

Si la señal recibida de la emisora que quiere seleccionar es débil, sintonícela manualmente.

Nota

La sintonización manual de una emisora de FM cambia automáticamente el modo de recepción a mono para aumentar la calidad de la señal.

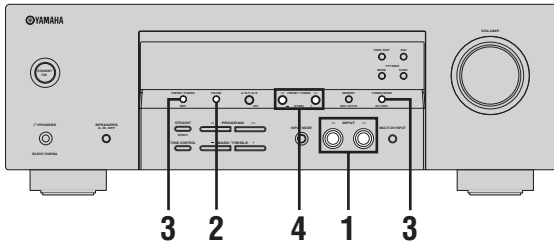

- 1 Pulse repetidamente **INPUT** ◀/▶ para que “**TUNER**” aparezca en el visualizador del panel delantero.

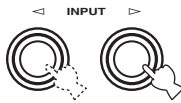

- 2 Pulse **FM/AM** para seleccionar la banda de recepción (FM o AM).



- 3 Pulse **TUNING MODE** para que el indicador **AUTO** desaparezca del visualizador del panel delantero.



Sin dos puntos (:)

Si aparecen dos puntos (:) en el visualizador del panel delantero no se podrá sintonizar manualmente. Pulse **PRESET/TUNING** para apagar los dos puntos (:).



- 4 Pulse **PRESET/TUNING** ◀/▶ para sintonizar manualmente la emisora deseada.

- Pulse ▶ para sintonizar una frecuencia más alta.
- Pulse ◀ para sintonizar una frecuencia más baja.
- Mantenga pulsado el botón para continuar buscando.

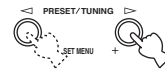

Presintonización automática

Puede utilizar la función de presintonización automática para guardar hasta 40 emisoras de FM de señal intensa (A1 a E8: 8 números de emisoras presintonizadas en cada uno de los 5 grupos de emisoras presintonizadas). Luego puede sintonizar fácilmente cualquier emisora presintonizada seleccionando el número de la misma.

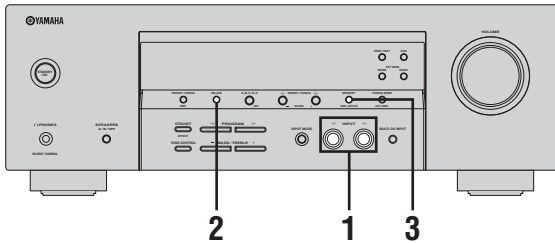

- 1 Pulse repetidamente INPUT ◀/▶ para que "TUNER" aparezca en el visualizador del panel delantero.

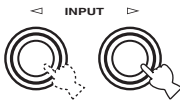

- 2 Pulse FM/AM para seleccionar "FM" como banda de recepción.



- 3 Mantenga pulsado MEMORY por más de 3 segundos.

El número de la emisora presintonizada y los indicadores MEMORY y AUTO parpadearán. Después de unos 5 segundos empieza la presintonía automática desde la frecuencia actual y ésta avanza hacia las frecuencias más altas.

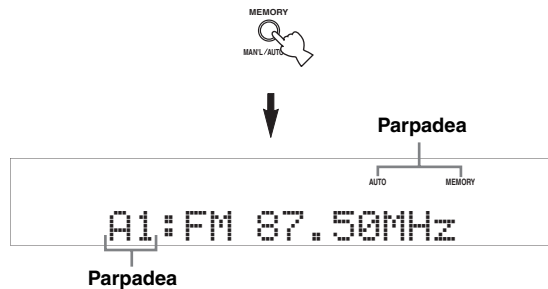

Cuando termina la presintonización automática, el visualizador del panel delantero muestra la frecuencia de la última emisora presintonizada.



Pulsando A/B/C/D/E en el panel delantero y luego PRESET/TUNING ◀/▶ puede seleccionar el grupo de emisoras preajustadas y el número de emisoras preajustadas donde se guardarán las primeras emisoras recibidas

Notas

- Cualquier dato de emisora guardado bajo un número de emisora presintonizada se cancela al guardar una emisora nueva bajo el mismo número de emisora presintonizada.
- Si el número de las emisoras recibidas no alcanza 40 (E8), la presintonización automática se detiene automáticamente después de buscar todas las emisoras disponibles.
- Sólo las emisoras de FM con suficiente intensidad de señal se guardan automáticamente mediante la presintonización automática. Si la emisora que quiere guardar tiene una intensidad de señal débil, sintonícela manualmente y guárdela como se describe en "Presintonización manual" en la página 38.

Presintonización manual

También puede guardar manualmente hasta 40 emisoras (A1 a E8: 8 números de emisoras presintonizadas en cada uno de los 5 grupos de emisoras presintonizadas).

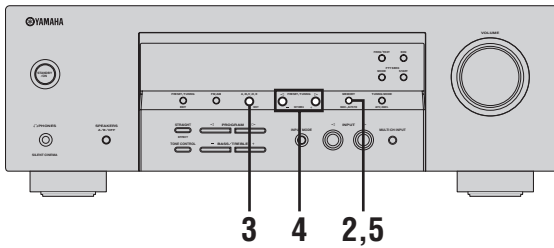

1 Sintonice una emisora automática o manualmente.

Vea las páginas 35 y 36 para conocer las instrucciones de sintonización.



Cuando esta unidad sintoniza una emisora, el visualizador del panel delantero muestra la frecuencia de la emisora recibida.

2 Pulse MEMORY.

El indicador MEMORY parpadea en el visualizador del panel delantero durante unos 5 segundos.



3 Pulse repetidamente A/B/C/D/E para seleccionar un grupo de emisoras presintonizadas (A a E) mientras el indicador MEMORY está parpadeando.

La letra del grupo de emisoras presintonizadas aparece. Verifique que los dos puntos (:) aparezcan en el visualizador del panel delantero.

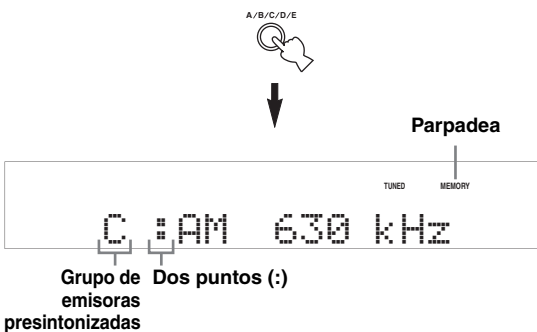

4 Pulse PRESET/TUNING </> para seleccionar un número de emisora presintonizada (1 a 8) mientras el indicador MEMORY está parpadeando.

- Pulse > para seleccionar un número de emisora presintonizada superior.
- Pulse < para seleccionar un número de emisora presintonizada inferior.



5 Pulse MEMORY mientras el indicador MEMORY está parpadeando.

La banda y la frecuencia de la emisora aparecen en el visualizador del panel delantero con el número y grupo de emisoras presintonizadas que usted ha seleccionado.

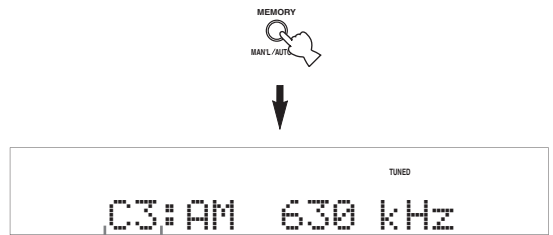

La emisora visualizada ha sido guardada como C3.

6 Repita los pasos 1 a 5 para guardar otras emisoras.

Notas

- Cualquier dato de emisora guardado bajo un número de emisora presintonizada se cancela al guardar una emisora nueva bajo el mismo número de emisora presintonizada.
- El modo de recepción (estéreo o mono) se guarda junto con la frecuencia de la emisora.

Selección de emisoras presintonizadas

Puede sintonizar simplemente cualquier emisora deseada seleccionando el grupo de emisoras presintonizadas y el número bajo el cual fue guardada.

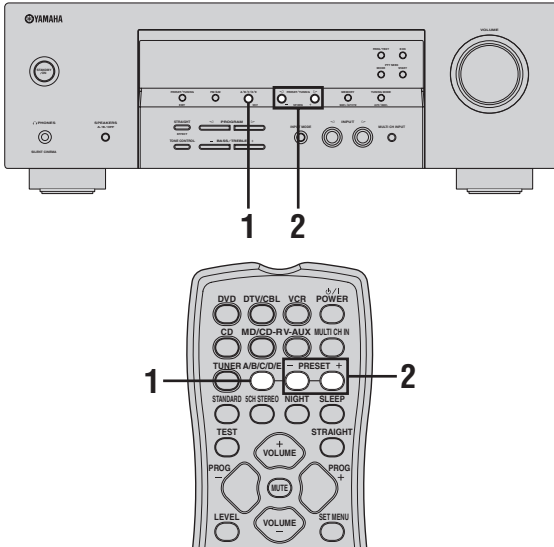

Cuando realice esta operación con el mando a distancia, pulse TUNER para seleccionar "FM" o "AM" como fuente de entrada.

- 1 Pulse repetidamente A/B/C/D/E en el panel delantero (o en el mando a distancia) para seleccionar el grupo de emisoras presintonizadas deseado (A a E).**

La letra del grupo de emisoras presintonizadas aparece en el visualizador del panel delantero y cambia cada vez que usted pulsa el botón.



Panel delantero

o



Mando a distancia

- 2 Pulse PRESET/TUNING </> en el panel delantero (o PRESET +/- en el mando a distancia) para seleccionar el número de la emisora presintonizada deseada (1 a 8).**

Los números y grupos de emisoras presintonizadas aparece en el visualizador del panel delantero junto con la banda y la frecuencia de la emisora.



Panel delantero

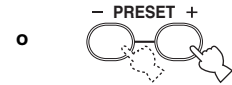

Mando a distancia



E1:FM 87.50MHz

Intercambio de emisoras presintonizadas

Puede intercambiar las asignaciones de dos emisoras presintonizadas entre ellas. El ejemplo de abajo describe el procedimiento para intercambiar la emisora presintonizada "E1" con "A5".

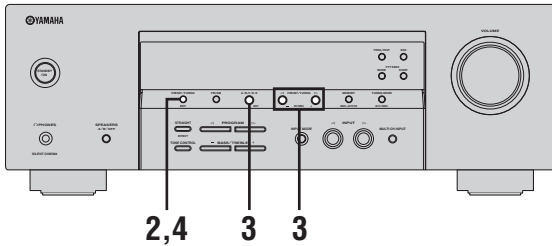

- 1 Seleccione la emisora presintonizada "E1" utilizando A/B/C/D/E y PRESET/TUNING </>.**

Vea "Selección de emisoras presintonizadas" en la página 39.

- 2 Mantenga pulsado PRESET/TUNING por más de 3 segundos.**

"E1" y el indicador MEMORY parpadean en el visualizador del panel delantero.

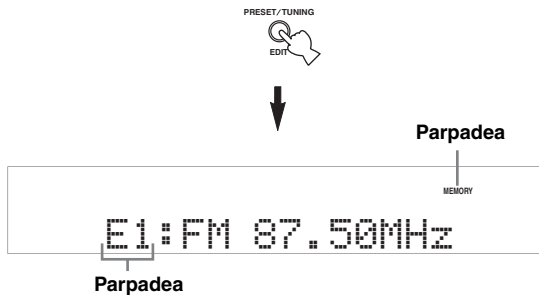

- 3 Seleccione la emisora presintonizada "A5" utilizando A/B/C/D/E y PRESET/TUNING </>.**

"A5" y el indicador MEMORY parpadean en el visualizador del panel delantero. Vea "Selección de emisoras presintonizadas" en la página 39.

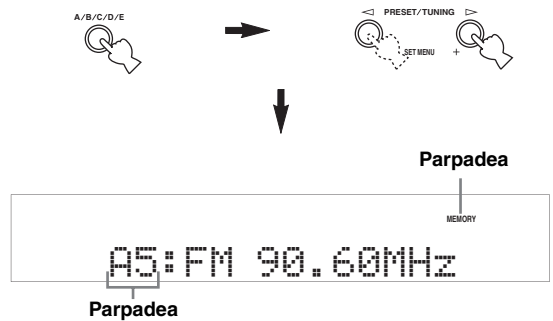

- 4 Pulse de nuevo PRESET/TUNING.**

"EDIT E1-A5" aparece en el visualizador del panel delantero y las asignaciones de las dos emisoras presintonizadas se intercambian.

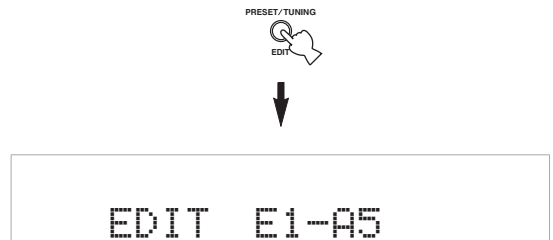

SINTONIZACIÓN DEL SISTEMA DE DATOS DE RADIO

El sistema de datos de radio (modelos del R.U. y Europa solamente) es un sistema de transmisión de datos usado por emisoras de FM de muchos países. La función del sistema de datos de radio se realiza entre las emisoras que forman la red. Esta unidad puede recibir varios datos del sistema de datos de radio como PS (servicio de programas), PTY (tipo de programa), RT (texto de radio), CT (hora) y EON (otras redes mejoradas) cuando se reciben emisoras del sistema de datos de radio.

Selección del programa del sistema de datos de radio

Utilice esta función para seleccionar uno de los 15 tipos de programas del sistema de datos de radio y buscar todas las emisoras prestionizadas disponibles del tipo de programa seleccionado.

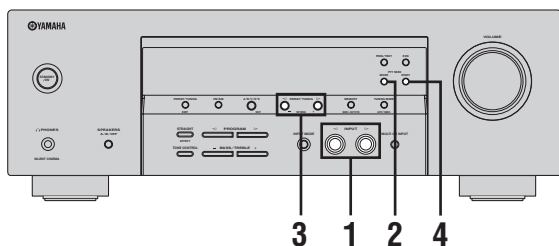

- 1 Pulse repetidamente INPUT </> para que "TUNER" aparezca en el visualizador del panel delantero.**

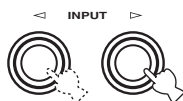

- 2 Pulse PTY SEEK MODE para poner esta unidad en el modo PTY SEEK.**

El nombre del tipo de programa o "NEWS" parpadea en el visualizador del panel delantero.



Para cancelar el modo PTY SEEK, pulse de nuevo PTY SEEK MODE.

- 3 Pulse PRESET/TUNING </> para seleccionar el tipo de programa deseado.**

El nombre del tipo de programa seleccionado aparece en el visualizador del panel delantero.



Tipo de programa	Descripciones
NEWS	Noticias
AFFAIRS	Temas actuales
INFO	Información general
SPORT	Deportes
EDUCATE	Educación
DRAMA	Drama
CULTURE	Cultura
SCIENCE	Ciencia
VARIED	Entretenimiento
POP M	Música popular
ROCK M	Música rock
M.O.R. M	Música para todos (escucha fácil)
LIGHT M	Clásica ligera
CLASSICS	Clásica seria
OTHER M	Otra música

4 Pulse PTY SEEK START para empezar a buscar todas las emisoras del sistema de datos de radio presintonizadas disponibles.

El nombre del tipo de programa seleccionado parpadea y el indicador PTY HOLD se encienden en el visualizador del panel delantero mientras esta unidad busca emisoras.



Para detener la búsqueda de emisoras, pulse de nuevo PTY SEEK START.

Notas

- Esta unidad deja de buscar emisoras cuando encuentra una emisora que emite el tipo de programa seleccionado.
- Si la emisora encontrada no es la que usted quiere, pulse de nuevo PTY SEEK START para reanudar la búsqueda de otra emisora que emita el mismo tipo de programa.

Utilización de la red de emisoras del sistema de datos de radio

Utilice esta función para recibir el servicio de datos EON (otras redes mejoradas) de la red de emisoras del sistema de datos de radio. Una vez seleccionado uno de los 4 tipos de programas del sistema de datos de radio (NEWS, AFFAIRS, INFO o SPORT), esta unidad buscará automáticamente todas las emisoras presintonizadas disponibles que han sido programadas para emitir el servicio de datos EON del tipo de programa seleccionado durante cierto periodo de tiempo. Cuando empieza el servicio de datos EON programado, esta unidad cambia automáticamente a la emisora local que emite los datos de servicio EON y luego vuelve a la emisora nacional después de terminar el servicio de datos EON.

Notas

- Sólo puede usar esta función cuando está disponible el servicio de datos EON.
- El indicador EON se enciende en el visualizador del panel delantero sólo cuando está siendo recibido el servicio de datos EON de una emisora del sistema de datos de radio.

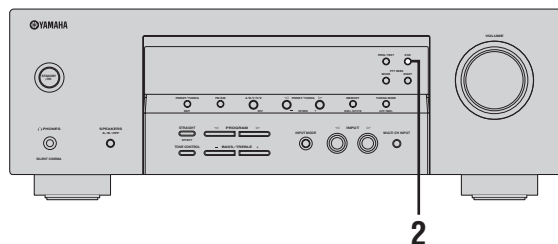

1 Asegúrese de que el indicador EON se encienda en el visualizador del panel delantero.

Si el indicador EON no se enciende en el visualizador del panel delantero, seleccione otro programa del sistema de datos de radio para que se encienda el indicador EON.

2 Pulse repetidamente EON para seleccionar uno de los 4 tipos de programas del sistema de datos de radio (NEWS, AFFAIRS, INFO o SPORT).

El nombre del tipo de programa seleccionado aparece en el visualizador del panel delantero.



Para cancelar la función EON pulse repetidamente EON hasta que el nombre del tipo del programa desaparezca y "EON OFF" aparezca en el visualizador del panel delantero.

Visualización de información del sistema de datos de radio

Utilice esta función para visualizar los 4 tipos de información del sistema de datos de radio: PS (servicio de programas), PTY (tipo de programa), RT (texto de radio) y CT (hora). El indicador correspondiente se enciende en el visualizador del panel delantero.

Notas

- Puede seleccionar uno de los modos del sistema de datos de radio sólo cuando el indicador del sistema de datos correspondiente se enciende en el visualizador del panel delantero. Puede que esta unidad tarde un poco en recibir todos los datos del sistema de datos de radio procedentes de la emisora.
- Sólo puede seleccionar los modos del sistema de datos de radio que ofrece la emisora.
- Si las señales que están siendo recibidas no son lo suficientemente intensas, esta unidad no podrá utilizar los datos del sistema de datos de radio. En particular, el modo "RT" requiere una gran cantidad de datos y puede no estar disponible incluso cuando otros modos del sistema de datos de radio sí lo están.
- En caso de una mala recepción, pulse TUNING MODE (AUTO/MAN'L) en el panel delantero para que el indicador AUTO desaparezca del visualizador del panel delantero.
- Si la intensidad de la señal se debilita debido a interferencias externas mientras esta unidad está recibiendo datos del sistema de datos de radio, puede que la recepción se corte repentinamente y "...WAIT" aparezca en el visualizador del panel delantero.
- Cuando se seleccione el modo "RT", esta unidad podrá visualizar información del programa mediante un máximo de 64 caracteres alfanuméricos, incluyendo la diéresis. Los caracteres no disponibles se visualizan con "." (subrayado).
- Si la recepción se interrumpe cuando se selecciona el modo "CT", "CT WAIT" aparecerá en el visualizador del panel delantero.

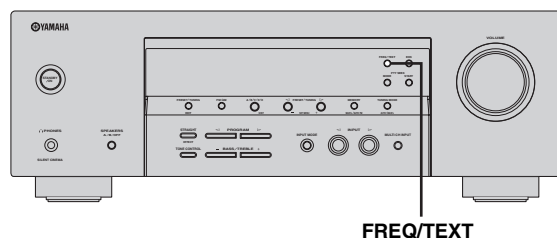

Pulse repetidamente FREQ/TEXT para seleccionar el modo de visualización del sistema de datos de radio deseado.

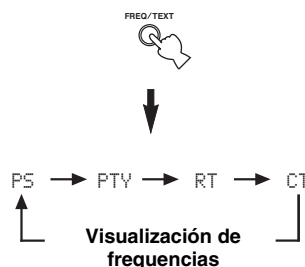

- Seleccione "PS" para visualizar el programa del sistema de datos de radio que está siendo recibido.
- Seleccione "PTY" para visualizar el tipo del programa del sistema de datos de radio que está siendo recibido.
- Seleccione "RT" para visualizar la información del programa del sistema de datos de radio que está siendo recibido.
- Seleccione "CT" para visualizar la hora actual.

SET MENU

Para realizar una variedad de ajustes del sistema y personalizar el funcionamiento de esta unidad puede utilizar los parámetros siguientes en “SET MENU”. Cambie los ajustes iniciales (en negrita debajo de cada parámetro) para reflejar las necesidades de su ambiente de escucha.

■ BASIC MENU

Utilice esta función para preparar rápidamente su sistema con el mínimo esfuerzo (vea la página 20).

■ SOUND MENU

Utilice este menú para ajustar manualmente cualquier altavoz y cambiar la calidad y el tono del sonido que produce el sistema.

Parámetro	Características	Página
1 SPEAKER SET	Selecciona el tamaño de cada altavoz, los altavoces para la salida de señal de frecuencia baja y la frecuencia de transición.	45
2 SP DISTANCE	Ajusta el nivel de retardo de cada altavoz.	46
3 LFE LEVEL	Ajusta el nivel de salida del canal LFE para las señales Dolby Digital o DTS.	46
4 D. RANGE	Ajusta la gama dinámica de las señales Dolby Digital o DTS.	47
5 TC.BYPASS	Hace los ajustes de omisión del tono.	47

■ INPUT MENU

Utilice este menú para reasignar manualmente los jacks de entrada, seleccionar el modo de entrada o cambiar los nombres de las fuentes de entrada.

Parámetro	Características	Página
1 INPUT ASSIGN	Asigna los jacks de entrada de esta unidad según el componente que vaya a utilizar.	47
2 INPUT MODE	Selecciona el modo de entrada inicial de la fuente.	47

■ OPTION MENU

Utilice este menú para ajustar manualmente los parámetros del sistema opcionales.

Parámetro	Características	Página
1 DISPLAY SET	Ajusta el brillo de la pantalla.	48
2 MEM. GUARD	Bloquea los parámetros de los programas de campos acústicos y otros ajustes “SET MENU”.	48
3 AUDIO MUTE	Ajusta el nivel de silenciamiento.	48

Utilización SET MENU

Utilice el mando a distancia para acceder y ajustar cada parámetro.

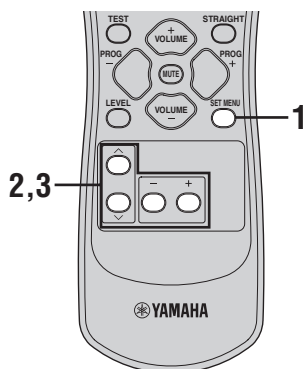

- Puede cambiar los parámetros “SET MENU” mientras esta unidad reproduce sonido.
- Puede usar NEXT (A/B/C/D/E) y SET MENU +/- (PRESET/TUNING < / >) en el panel delantero para cambiar estos ajustes, si no se ha seleccionado “TUNER” como fuente de entrada. Pulse NEXT para seleccionar la categoría o campo que quiera cambiar, y SET MENU +/- para cambiar los parámetros.

1 Pulse repetidamente SET MENU para visualizar el menú deseado y luego pulse + para introducir el menú.



Una vez pulsado SET MENU también puede seleccionar el menú pulsando ▲ / ▼.

2 Pulse repetidamente ▲ / ▼ para seleccionar el elemento y luego pulse +/- para cambiar el parámetro.

Dependiendo del elemento del menú, pulse ▲ / ▼ para seleccionar un elemento secundario y luego pulse +/- para cambiar el parámetro.

3 Para salir, pulse repetidamente ▲ / ▼ hasta que desaparezca el menú.

SOUND MENU

Utilice este menú para ajustar manualmente cualquier altavoz.

Notas

- Si selecciona “SETUP” (vea la página 20) y luego “SET” después de ajustar los parámetros “SOUND MENU”, los parámetros “SETUP” anularán a los parámetros “SOUND MENU”. No introduzca “SETUP” a menos que quiera cambiar los parámetros “SOUND MENU”. Si introduce “SETUP” por error, seleccione “CANCEL” para salir de “SETUP”.
- Algunos ajustes de elementos de menús no surten ningún efecto cuando esta unidad está reproduciendo una fuente con frecuencia de muestreo de señal digital superior a 48 kHz.

■ Ajustes de los altavoces 1 SPEAKER SET

Utilice esta función para ajustar manualmente cualquier altavoz.



Si no está satisfecho con los sonidos graves de sus altavoces, podrá cambiar estos ajustes según sus preferencias.

Altavoz central 1A CENTER

Opciones: LRG (large), SML (small), NON (none)

- Seleccione “LRG” si tiene un altavoz central grande. Toda la gama de señales del canal central se dirige al altavoz central.
- Seleccione “SML” si tiene un altavoz central pequeño. Las señales de baja frecuencia del canal central se dirigen a los altavoces seleccionados con “1D BASS”.
- Seleccione “NON” si no tiene un altavoz central. Toda la gama de señales del canal central se dirige a los altavoces delanteros derecho e izquierdo.

Altavoces delanteros 1B FRONT

Opciones: LRG (large), SML (small)

- Seleccione “SML” si tiene altavoces delanteros pequeños. Las señales de baja frecuencia del canal delantero se dirigen a los altavoces seleccionados con “1D BASS”.
- Seleccione “LRG” si tiene altavoces delanteros grandes. Toda la gama de señales de los canales delanteros derecho e izquierdo se dirige a los altavoces delanteros derecho e izquierdo.

Altavoces surround derecho/izquierdo 1C SURR

Opciones: LRG (large), **SML** (small), NON (none)

- Seleccione “LRG” si tiene altavoces surround derecho e izquierdo grandes. Toda la gama de señales de los canales surround se dirige a los altavoces surround derecho e izquierdo.
- Seleccione “SML” si tiene altavoces surround derecho e izquierdo pequeños. Las señales de baja frecuencia del canal surround se dirigen a los altavoces seleccionados con “1D BASS”.
- Seleccione “NON” si no tiene altavoces surround. Esto pondrá esta unidad en el modo Virtual CINEMA DSP (vea la página 33).

Salida de graves 1D BASS

Utilice esta función para seleccionar los altavoces que dan salida al LFE (efecto de baja frecuencia) y a las señales de baja frecuencia.

Opciones: SWFR (subwoofer), FRNT (front), **BOTH**

- Seleccione “SWFR” si conectó un altavoz de subgraves. Las señales LFE, así como también las señales de baja frecuencia de otros altavoces puestos en “SML” o en “NON”, se dirigen al altavoz de subgraves.
- Seleccione “FRNT” si no conectó un altavoz de subgraves. Las señales LFE, las señales de baja frecuencia de los canales delanteros derecho e izquierdo y las señales de baja frecuencia de otros altavoces puestos en “SML” o en “NON” se dirigen todas a los altavoces delanteros derecho e izquierdo independientemente del ajuste “1B FRONT”.
- Seleccione “BOTH” si conectó un altavoz de subgraves. Las señales de baja frecuencia de cualquier fuente salen por el altavoz de subgraves. Las señales LFE, así como también las señales de baja frecuencia de otros altavoces puestos en “SML” o en “NON”, se dirigen al altavoz de subgraves. Las señales de baja frecuencia de los canales delantero derecho e izquierdo se dirigen a los altavoces delanteros derecho e izquierdo y al altavoz de subgraves independientemente del ajuste “1B FRONT”.

Distancia de altavoces 2 SP DISTANCE

Utilice esta función para ajustar manualmente la distancia de cada altavoz y el retardo aplicado al canal respectivo. Lo ideal sería que cada altavoz estuviese a la misma distancia de la posición de escucha principal. Sin embargo, esto es imposible en la mayoría de las casas. Por lo tanto, al sonido de cada altavoz se le debe aplicar cierto retardo para que todos los sonidos lleguen a la posición de escucha al mismo tiempo.

Unidad UNIT

Opciones: meters, feet

Ajuste inicial:

[Modelos de EE.UU. y Canadá]: feet

[Otros modelos]: meters

- Seleccione “meters” para ajustar las distancias de los altavoces en metros.
- Seleccione “feet” para ajustar las distancias de los altavoces en pies.

Distancias de altavoces

Margen de control: 0.30 a 24.00 m (1.0 a 80.0 ft)

Paso de control: 0.10 m (0.5 ft)

Ajuste inicial: 3.00 m (10.0 ft)

- Seleccione “FRONT” para ajustar la distancia del altavoz delantero.
- Seleccione “CENTER” para ajustar la distancia del altavoz central.
- Seleccione “SURR” para ajustar la distancia del altavoz surround.

Notas

- “CENTER” y “SURR” no se pueden ajustar si “1A CENTER” y “1C SURR” se ponen respectivamente en “NON”.
- Si ajusta la misma distancia para “FRONT”, “CENTER” y “SURR” no se producirá retardo.

Nivel de efectos de baja frecuencia**3 LFE LEVEL**

Utilice esta función para ajustar el nivel de salida del canal LFE (efecto de baja frecuencia) según la capacidad de su altavoz de subgraves o auriculares. El canal LFE lleva efectos especiales de baja frecuencia que sólo se agregan a ciertas escenas. Este ajuste sólo es eficaz cuando esta unidad decodifica señales Dolby Digital o DTS.

Margen de control: -20 a 0 dB

Paso de control: 1 dB

Altavoz SP LFE

Ajusta el nivel LFE de los altavoces.

Auriculares HP LFE

Ajusta el nivel LFE de los auriculares.

Notas

- Ajusta el nivel LFE según la capacidad de su altavoz de subgraves o auriculares.
- Dependiendo de los ajustes de “1D BASS”, algunas señales pueden no salir por el jack SUBWOOFER OUTPUT.

■ Gama dinámica 4 D.RANGE

Utilice esta función para seleccionar la compresión de gama dinámica que va a ser aplicada a sus altavoces o auriculares. Este ajuste sólo es eficaz cuando esta unidad decodifica señales Dolby Digital y DTS.

Opciones: MIN (minimum), STD (standard),
MAX (maximum)

Altavoz SP D.R

Ajusta la compresión de los altavoces.

Auriculares HP D.R

Ajusta la compresión de los auriculares.

- Seleccione "MIN" si escucha normalmente con niveles de sonido bajos.
- Seleccione "STD" para utilización general.
- Seleccione "MAX" para conservar la mayor cantidad de gama dinámica.

■ Omisión de tono 5 TC.BYPASS

Utilice esta función para seleccionar si la salida de audio va a omitir el circuito de control de tono cuando "BASS" y "TREBLE" se ponen en 0 dB (vea la página 24).

Opciones: **AUTO**, OFF

- Seleccione "AUTO" si quiere que las señales omitan el circuito de control de tono para proporcionar las señales más puras posibles.
- Seleccione "OFF" si no quiere que las señales omitan el circuito de control de tono.

INPUT MENU

Utilice este menú para reasignar los jacks de entrada o seleccionar el modo de entrada.

■ Asignación de entrada 1 INPUT ASSIGN

Utilice esta función para asignar los jacks de entrada según el componente que vaya a utilizar si los ajustes iniciales de esta unidad no le parecen adecuados. Cambie los parámetros siguientes para reasignar los jacks respectivos y conectar eficazmente más componentes. Una vez reasignados los jacks de entrada puede seleccionar el componente correspondiente con el selector INPUT </> en el panel delantero (o con los botones selectores de entrada en el mando a distancia).

Para los jacks COMPONENT VIDEO [A][B][C]

Opciones: [A] **DVD**, DTV/CBL, VCR, V-AUX
[B] DVD, **DTV/CBL**, VCR, V-AUX
[C] DVD, DTV/CBL, **VCR**, V-AUX

Para el jack OPTICAL INPUT 1 2

Opciones: (1) **DVD**, DTV/CBL, CD, VCR, MD/CD-R, V-AUX
(2) DVD, **DTV/CBL**, CD, VCR, MD/CD-R, V-AUX

Para el jack COAXIAL INPUT 3

Opciones: (3) **DVD**, DTV/CBL, CD, VCR, MD/CD-R, V-AUX

Notas

- No puede seleccionar un elemento específico más de una vez para el mismo tipo de jack.
- Cuando conecte un componente a los jacks COAXIAL y OPTICAL, tendrán prioridad las señales introducidas por el jack COAXIAL.

■ Modo de entrada 2 INPUT MODE

Utilice esta función para designar el modo de entrada para las fuentes conectadas a los jacks DIGITAL INPUT cuando enciende esta unidad (vea la página 26).

Opciones: **AUTO**, LAST

- Seleccione "AUTO" para que esta unidad detecte automáticamente el tipo de señal de entrada y seleccione el modo de entrada apropiado.
- Seleccione "LAST" para que esta unidad seleccione automáticamente el último modo de entrada utilizado para esa fuente.

OPTION MENU

Utilice este menú para ajustar los parámetros del sistema opcionales.

■ Ajustes de visualización 1 DISPLAY SET

Control de brillo DIMMER

Utilice esta función para ajustar el brillo del visualizador del panel delantero.

Opciones: -4 a 0

Paso de control: 1

- Pulse - para reducir la iluminación del visualizador del panel delantero.
- Pulse + para aumentar el brillo del visualizador del panel delantero.

■ Protección de la memoria 2 MEM. GUARD

Utilice esta función para impedir los cambios por error en los valores de los parámetros de programas de campos acústicos y en otros ajustes del sistema.

Opciones: ON, OFF

- Seleccione "OFF" para desactivar la función "MEM. GUARD".
- Seleccione "ON" para proteger:
 - Parámetros de programas de campos acústicos
 - Todos los elementos "MENU"
 - Niveles de todos los altavoces

Nota

Cuando "MEM. GUARD" esté en "ON" no podrá seleccionar ni ajustar ningún otro elemento "SET MENU".

■ Silenciamiento de audio 3 AUDIO MUTE

Utilice esta función para ajustar cuánto va a reducir la función de silenciamiento el volumen de salida.

Opciones: MUTE, -50 dB, -20 dB

- Seleccione "MUTE" para silenciar completamente toda la salida de sonido.
- Seleccione "-50 dB" para reducir el volumen actual en 50 dB.
- Seleccione "-20 dB" para reducir el volumen actual en 20 dB.

SOLUCIÓN DE PROBLEMAS

Consulte la tabla de abajo cuando esta unidad no funcione correctamente. Si el problema que usted tiene no está en la lista de abajo o las instrucciones no sirven de ayuda, apague esta unidad, desconecte el cable de alimentación y póngase en contacto con el centro de servicio o concesionario YAMAHA autorizado.

■ Generalidades

Problema	Causa	Remedio	Vea la página
Esta unidad no se enciende o entra en el modo de espera poco después de conectarse la alimentación.	El cable de alimentación no está conectado o la clavija no están bien insertada.	Conecte firmemente el cable de alimentación.	—
	Se ha activado el circuito de protección.	Asegúrese de que todas las conexiones de los cables de altavoces en esta unidad y en todos los altavoces estén bien hechas, y que los cables de conexión no toquen nada que no sean sus respectivas conexiones.	11
	Esta unidad ha sido expuesta a una descarga eléctrica externa intensa (rayo o electricidad estática intensa).	Ponga esta unidad en el modo de espera, desconecte el cable de alimentación, vuelva a conectarlo después de 30 segundos y luego utilice normalmente la unidad.	—
No hay sonido	Conexiones de los cables de entrada o salida mal hechas.	Conecte correctamente los cables. Si el problema persiste, los cables podrán estar defectuosos.	13-17
	No se ha seleccionado un modo de entrada apropiado.	Seleccione un modo de entrada apropiado.	26
	No se ha seleccionado una fuente de entrada apropiada.	Seleccione una fuente de entrada apropiada con INPUT </> en el panel delantero (o con los botones selectores de entrada en el mando a distancia) y MULTI CH INPUT en el panel delantero (o MULTI CH IN en el mando a distancia).	23, 25
	Las conexiones de los altavoces no están seguras.	Asegure las conexiones.	11
	Los altavoces delanteros que van a utilizarse no han sido seleccionados correctamente.	Seleccione los altavoces delanteros con SPEAKERS en el panel delantero.	23
	El volumen está bajo.	Suba el volumen.	—
	El sonido está silenciado.	Pulse MUTE o VOLUME +/- en el mando a distancia para reanudar la salida de audio y luego ajuste el volumen.	25
	Hay señales que esta unidad no puede reproducir y que están introduciéndose desde un componente fuente como puede ser un CD-ROM.	Reproduzca una fuente cuyas señales pueda reproducir esta unidad.	—

Problema	Causa	Remedio	Vea la página
El sonido se apaga repentinamente.	El circuito de protección se ha activado debido a un cortocircuito, etc.	Verifique que los cables de los altavoces no se toquen entre sí y luego vuelva a encender esta unidad.	—
	El temporizador para dormir ha apagado esta unidad.	Encienda esta unidad y reproduzca de nuevo la fuente.	—
	El sonido está silenciado.	Pulse MUTE o VOLUME +/- en el mando a distancia para reanudar la salida de audio.	25
Sólo se oye sonido del altavoz de un lado.	Las conexiones de los cables están mal hechas.	Conecte correctamente los cables. Si el problema persiste, los cables podrán estar defectuosos.	13-17
	Ajustes incorrectos en "SP LEVEL".	Haga los ajustes "SP LEVEL".	26
Sólo sale buen sonido del altavoz central.	Cuando reproduce una fuente mono con un programa CINEMA DSP, la señal de la fuente se dirige al canal central, y los altavoces delanteros y surround dan salida a los efectos.		
No se oye sonido del altavoz central.	"CENTER" en "SET MENU" está en "NONE".	Ponga "CENTER" en "SML" o "LRG".	45
	Se ha seleccionado uno de los programas HiFi DSP (excepto para 5ch Stereo).	Pruebe con otro programa de campo acústico.	30
No se oye sonido de los altavoces surround.	"SURR" en "SPEAKER SET" está en "NONE".	Ponga "SURR" en "SML" o "LRG".	46
	Esta unidad está en el modo "STRAIGHT" y está reproduciéndose una fuente mono.	Pulse STRAIGHT en el panel delantero para que "STRAIGHT" desaparezca del visualizador del panel delantero.	33
No hay sonido del altavoz de subgraves.	"BASS" en "SPEAKER SET" está en "FRNT" cuando se reproduce una señal Dolby Digital o DTS.	Ponga "BASS" en "SWFR" o "BOTH".	46
	"BASS" en "SPEAKER SET" está en "SWFR" o "FRNT" cuando se reproduce una fuente de 2 canales.	Ponga "BASS" en "BOTH".	46
	La fuente no contiene señales de graves de frecuencia baja.		

Problema	Causa	Remedio	Vea la página
Las fuentes Dolby Digital o DTS no se pueden reproducir. (El indicador Dolby Digital o DTS del visualizador del panel delantero no se enciende.)	El componente conectado no está ajustado para dar salida a las señales digitales Dolby Digital o DTS.	Haga el ajuste apropiado siguiendo las instrucciones de su componente.	—
	“INPUT MODE” está en “ANALOG”.	Ponga “INPUT MODE” en “AUTO” o “DTS”.	26
Se oye un sonido de zumbido.	Las conexiones de los cables están mal hechas.	Conecte firmemente los cables de audio. Si el problema persiste, los cables podrán estar defectuosos.	—
El nivel del sonido no se puede aumentar o el sonido está distorsionado.	El componente conectado a los jacks AUDIO OUT (REC) de esta unidad está apagado.	Conecte la alimentación del componente.	—
El efecto de sonidos no se puede grabar.	No es posible grabar el efecto de sonidos con un componente de grabación.		
No se puede grabar una fuente mediante un componente analógico conectado a los jacks AUDIO OUT (REC).	El componente fuente no está conectado a los jacks AUDIO IN analógicos de esta unidad.	Conecte el componente fuente a los jacks AUDIO IN analógicos.	14, 17
Los parámetros de campos acústicos y algunos otros ajustes de esta unidad no se pueden cambiar.	“MEM. GUARD” en “OPTION MENU” está en “ON”.	Ponga “MEM. GUARD” en “OFF”.	48
Esta unidad no funciona correctamente.	El microprocesador interno ha sido dañado por una descarga eléctrica externa (rayo o electricidad estática excesiva) o por una alimentación de baja tensión.	Desconecte el cable de alimentación de la toma de CA y luego vuelva a conectarlo después de 30 segundos.	—
“CHECK SP WIRES” aparece en el visualizador del panel delantero.	Los cables de los altavoces están cortocircuitados.	Asegúrese de que todos los cables de los altavoces están conectados correctamente.	11
Hay interferencia de ruido procedente de un equipo digital o de radiofrecuencia.	Esta unidad está demasiado cerca de un equipo digital o de alta frecuencia.	Separe más esta unidad de ese equipo.	—
La imagen está distorsionada.	La fuente de vídeo utiliza señales cifradas y codificadas para evitar copiarlas.		
Esta unidad entra repentinamente en el modo de espera.	La temperatura interna aumenta demasiado y se activa el circuito protector contra recalentamiento.	Espere 1 hora aproximadamente a que se enfríe la unidad y vuelva a encenderla.	—

■ Sintonizador

	Problema	Causa	Remedio	Vea la página
FM	La recepción estéreo por FM tiene ruido.	Las características de las emisiones estéreo de FM pueden causar este problema cuando el transmisor está muy lejos o la entrada de la antena es mala.	Verifique las conexiones de la antena.	18
			Intente utilizar una antena de FM direccional de alta calidad.	—
			Utilice el método de sintonización manual.	36
	Hay distorsión y no se puede obtener una buena recepción a pesar de utilizar una buena antena de FM.	Hay interferencia de trayectorias múltiples.	Ajuste la posición de la antena para eliminar la interferencia de trayectorias múltiples.	—
	La emisora deseada no se puede sintonizar con el método de sintonización automática.	La señal es demasiado débil.	Utilice una antena de FM direccional de alta calidad.	—
Utilice el método de sintonización manual.			36	
Las emisoras presintonizadas previamente no se pueden volver a sintonizar.	Esta unidad ha estado desconectada durante mucho tiempo.	Ajuste de emisoras presintonizadas.	37, 38	
AM	La emisora deseada no se puede sintonizar con el método de sintonización automática.	La señal es débil o las conexiones de la antena están flojas.	Apriete las conexiones de la antena de cuadro de AM y oriéntela para obtener la mejor recepción.	—
			Utilice el método de sintonización manual.	36
	Se oye ruido continuo de fritura y crepitación.	El ruido se debe a los rayos, lámparas fluorescentes, motores, termostatos y otros equipos eléctricos.	Utilice una antena exterior y un cable de tierra. Esto ayudará algo, pero será difícil eliminar todo el ruido.	—
	Hay ruido de zumbido y aullido.	Se está utilizando cerca un aparato de TV.	Separe esta unidad del TV.	—

■ Mando a distancia

	Problema	Causa	Remedio	Vea la página	
El mando a distancia no funciona bien.		Distancia o ángulo equivocados.	El mando a distancia funcionará dentro de una distancia de 6 m y sin exceder un ángulo de 30 grados a partir del eje central del panel delantero.	7	
			La luz solar directa o de otras luces (lámpara fluorescente tipo inversor, etc.) cae directamente sobre el sensor de mando a distancia de esta unidad.	Cambie la posición de esta unidad.	—
			Las pilas están casi agotadas.	Cambie todas las pilas.	3

REPOSICIÓN DEL SISTEMA

Utilice esta función para reponer todos los parámetros de esta unidad a los ajustes iniciales de fábrica.

Notas

- Este procedimiento repone completamente todos los parámetros de esta unidad, incluyendo los parámetros “SET MENU”.
- Los ajustes de fábrica iniciales se activan la próxima vez que usted enciende esta unidad.



Para cancelar el procedimiento de inicialización en cualquier momento sin hacer ningún cambio, pulse repetidamente STRAIGHT para seleccionar “CANCEL” y luego pulse STANDBY/ON en el panel delantero.

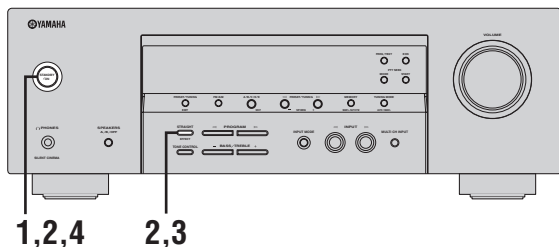

- 1** Pulse STANDBY/ON en el panel delantero para poner esta unidad en el modo de espera.



- 2** Mantenga pulsado STRAIGHT en el panel delantero y luego pulse STANDBY/ON para encender esta unidad.

El menú de ajuste avanzado aparece en el visualizador del panel delantero.

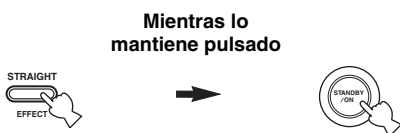

- 3** Pulse repetidamente STRAIGHT en el panel delantero para seleccionar “RESET”.



PRESET -RESET

Seleccione “CANCEL” para cancelar el procedimiento de inicialización sin hacer ningún cambio.

- 4** Pulse STANDBY/ON en el panel delantero para confirmar su selección y poner esta unidad en el modo de espera.



Información de audio

■ Dolby Digital

Dolby Digital es un sistema de sonido surround digital que le proporciona un sonido de múltiples canales completamente independiente. Con 3 canales delanteros (izquierdo, derecho y central) y 2 canales surround estéreo, Dolby Digital proporciona 5 canales de audio de gama completa. Con un canal adicional especial para efectos graves, llamado LFE (efecto de baja frecuencia), el sistema tiene un total de 5.1 canales (LFE se cuenta como canal 0.1). Utilizando estéreo de 2 canales para los altavoces surround, es posible obtener efectos de sonido en movimiento y ambientes de sonido surround más precisos que con Dolby Surround. La amplia gama dinámica (desde el volumen máximo al mínimo) reproducida por los 5 canales de gama completa y la orientación precisa del sonido generada mediante procesamiento de sonido digital proporcionan al oyente una sensación y realismo nunca antes logrados. Con esta unidad, cualquier ambiente de sonido desde mono hasta la configuración de 5.1 canales se puede seleccionar libremente para disfrutar de él.

■ Dolby Pro Logic II

Dolby Pro Logic II es una técnica mejorada utilizada para decodificar grandes cantidades de fuentes Dolby Surround existentes. Esta nueva tecnología permite realizar una reproducción discreta de 5 canales con 2 canales delanteros derecho e izquierdo, 1 canal central y 2 canales surround derecho e izquierdo en lugar de 1 solo canal surround para la tecnología Pro Logic convencional. Hay tres modos disponibles: “modo Music” para fuentes de música, “modo Movie” para fuentes de películas y “modo Game” para fuentes de juegos.

■ Dolby Surround

Dolby Surround utiliza un sistema de grabación analógica de 4 canales para reproducir efectos de sonido reales y dinámicos: 2 canales delanteros derecho e izquierdo (estéreo), un canal central para el diálogo (mono) y un canal surround para efectos especiales (mono). El canal surround reproduce sonido dentro de una gama de frecuencias estrecha. Dolby Surround se utiliza ampliamente con casi todas las cintas de vídeo y discos láser, y también en muchas emisiones de TV y TV por cable. El decodificador Dolby Pro Logic incorporado en esta unidad emplea un sistema de procesamiento digital de señales que estabiliza automáticamente el volumen de cada canal para realzar los efectos y direccionalidad del sonido.

■ DTS (Digital Theater Systems) Digital Surround

DTS digital surround fue desarrollado para reemplazar las pistas de sonido analógico de las películas por pistas de sonido digital de 5.1 canales, y actualmente está ganando una gran popularidad en los cines de todo el mundo. Digital Theater Systems Inc. ha desarrollado una sistema de cine para casa con el que usted puede disfrutar de la profundidad del sonido y la representación espacial natural de surround digital DTS en su propia casa. Este sistema produce un sonido de 5.1 canales prácticamente sin distorsión (técnicamente, un canal derecho, uno izquierdo y uno central, 2 canales surround y un canal 0.1 LFE como canal de subgraves, para un total de 5.1 canales).

■ ITU-R

ITU-R es el sector de radiocomunicación del ITU (International Telecommunication Union). ITU-R recomienda una colocación de altavoces estándar de las empleadas en muchas salas de escucha, especialmente con fines de masterización.

■ Canal 0.1 LFE

Este canal reproduce señales de graves de baja frecuencia. La gama de frecuencias de este canal es de 20 Hz a 120 Hz. Este canal se cuenta como 0.1 porque sólo impone una gama de frecuencias bajas en comparación con la gama completa reproducida por los otros 5 canales de los sistemas Dolby Digital o DTS de 5.1 canales.

■ PCM (Lineal PCM)

Lineal PCM es un formato de señal bajo el cual una señal de audio analógico se digitaliza, se graba y se transmite sin utilizar ninguna compresión. Esto se utiliza como un método de grabación de CDs y DVD audio. El sistema PCM utiliza una técnica para muestrear el tamaño de la señal analógica por unidades de tiempo muy pequeñas. Significando “modulación por codificación de impulsos”, la señal analógica se codifica como impulsos y luego se modula para la grabación.

■ Frecuencia de muestreo y número de bits cuantificados

Cuando se digitaliza una señal de audio analógico, el número de veces que se muestrea la señal por segundo recibe el nombre de frecuencia de muestreo, mientras que el grado de idoneidad cuando el nivel del sonido se convierte en valor numérico se llama bits cuantificados. La gama de frecuencias que se puede reproducir se determina mediante la frecuencia de muestreo, mientras que la gama dinámica que representa la diferencia del nivel del sonido se determina mediante el número de bits cuantificados. En principio, cuanto más alta es la frecuencia de muestreo, más amplia es la gama de frecuencias que puede reproducirse, y cuanto más alto es el número de bits cuantificados, más preciso es el nivel del sonido que puede reproducirse.

Información de programas de campos acústicos

■ CINEMA DSP

Como los sistemas Dolby Surround y DTS fueron diseñados originalmente para ser utilizados en cines, su efectos se notan mejor en un cine con muchos altavoces diseñados para efectos acústicos. Como las condiciones de una casa, tales como el tamaño de la habitación, el material de las paredes, el número de altavoces, etc., pueden cambiar tanto, es inevitable que se produzcan también diferencias en el sonido. Tomando como base la riqueza de datos realmente medidos, YAMAHA CINEMA DSP utiliza una tecnología DSP original de YAMAHA para combinar los sistemas Dolby Pro Logic, Dolby Digital y DTS y proporcionar la experiencia audiovisual de los cines en la habitación donde usted escucha en casa.

■ SILENT CINEMA

YAMAHA ha desarrollado un algoritmo DSP de efectos de sonido reales para los auriculares. Los parámetros para los auriculares han sido establecidos para cada programa de campo acústico de forma que se pueda disfrutar con auriculares de representaciones precisas de todos los programas de campos acústicos.

■ Virtual CINEMA DSP

YAMAHA ha desarrollado un algoritmo Virtual CINEMA DSP que le permite disfrutar, utilizando altavoces surround virtuales, de los efectos surround DSP aunque no disponga de altavoces surround. Hasta se puede disfrutar de Virtual CINEMA DSP utilizando un sistema con un mínimo de dos altavoces sin altavoz central.

Información de vídeo

■ Señal de vídeo componente

Con el sistema de señal de vídeo componente, la señal de vídeo se separa en señal Y para la luminancia y señales Pb y Pr para la crominancia. El color se puede reproducir más fielmente con este sistema porque cada una de estas señales es independiente. La señal componente también se llama "señal de diferencia de color" porque la señal de luminancia se quita de la señal de color. Para dar salida a las señales de vídeo componente se necesita un monitor con jacks de entrada de vídeo componente.

■ Señal de vídeo compuesto

Con el sistema de señal de vídeo compuesto, la señal de vídeo se compone de tres elementos básicos de imagen de vídeo: color, brillo y datos de sincronización. Un jack de vídeo compuesto en un componente de vídeo transmite estos tres elementos combinados.

ESPECIFICACIONES

SECCIÓN DE AUDIO

- Potencia de salida RMS mínima para los altavoces delanteros, central y surround
[Modelos de EE.UU. y Canadá]
1 kHz, THD de 0,9%, 8 Ω /6 Ω 110 W
[Otros modelos]
1 kHz, THD de 0,9%, 6 Ω 100 W
- Potencia de salida máxima
[Modelo de Europa]
1 kHz, THD de 0,7%, 4 Ω 105 W
- Potencia máxima
[Modelos de Asia, China, Corea y general]
1 kHz, THD de 10%, 6 Ω 110 W
- Potencia dinámica
[Modelos de EE.UU. y Canadá]
(IHF, 8/6/4/2 Ω) 120/140/160/180 W
[Otros modelos]
(IHF, 6/4/2 Ω) 105/135/165 W
- Respuesta de frecuencia
CD, etc. a delanteros L/R 10 Hz a 100 kHz, -3 dB
- Distorsión armónica total
1 kHz, 50 W, 6 Ω , delanteros L/R 0,06% o menos
- Relación señal a ruido (red IHF-A)
CD (250 mV) a delanteros L/R, efectos apagados
..... 100 dB o más
- Ruido residual (red IHF-A)
Delanteros L/R 150 μ V o menos
- Separación de canales (1 kHz/10 kHz)
CD, etc. (5,1 k Ω terminado) a delanteros L/R
..... 60 dB/45 dB o más
- Control de tono (delanteros L/R)
Refuerzo/corte BASS \pm 10 dB/100 Hz
Refuerzo/corte TREBLE \pm 10 dB/20 kHz
- Salida de auriculares 400 mV/470 Ω
- Sensibilidad de entrada/Impedancia de entrada
CD, etc 200 mV/47 k Ω
MULTI CH INPUT 200 mV/47 k Ω
- Nivel de salida/Impedancia de salida
AUDIO OUT (REC) 200 mV/1,2 k Ω
SUBWOOFER OUTPUT 4 V/1,2 k Ω

SECCIÓN DE VÍDEO

- Tipo de señal de vídeo
[Modelos de EE.UU., Canadá, Corea y general] NTSC
[Otros modelos] PAL
- Nivel de señal componente 1 V_{p-p}/75 Ω
- Relación señal a ruido 50 dB o más
- Respuesta de frecuencia (MONITOR OUT)
Señal de vídeo 5 Hz a 10 MHz, -3 dB
Señal componente 5 Hz a 60 MHz, -3 dB

SECCIÓN DE FM

- Gama de sintonización
[Modelos de EE.UU. y Canadá] 87,5 a 107,9 MHz
[Otros modelos] 87,50 a 108,00 MHz
- Umbral de silenciamiento de 50 dB (IHF, mod. del 100%)
Mono 2,8 μ V (20,2 dBf)
- Relación señal a ruido (IHF)
Mono/estéreo 73 dB/70 dB
- Distorsión armónica (1 kHz)
Mono/estéreo 0,5%/0,5%

SECCIÓN DE AM

- Gama de sintonización
[Modelos de EE.UU. y Canadá] 530 a 1710 kHz
[Modelos de Asia y general] 530/531 a 1710/1611 kHz
[Otros modelos] 531 a 1611 kHz

GENERALIDADES

- Alimentación
[Modelos de EE.UU. y Canadá] CA 120 V, 60 Hz
[Modelo de Australia] CA 240 V, 50 Hz
[Modelos del R.U. y Europa] CA 230 V, 50 Hz
[Modelo de Corea] CA 220 V, 60 Hz
[Modelo de China] CA 220 V, 50 Hz
[Modelos de Asia y general]
..... CA 110-120/220-240 V, 50/60 Hz
- Consumo
[Modelos de EE.UU. y Canadá] 240 W/320 VA
[Otros modelos] 240 W
- Consumo en espera
[Modelos de EE.UU. y Canadá] 0,5 W
[Otros modelos] 0,7 W
- Dimensiones (An x Al x Prof) 435 x 151 x 315 mm
- Peso 9,0 kg

* Las especificaciones están sujetas a cambios sin previo aviso.



YAMAHA

© 2006 YAMAHA CORPORATION All rights reserved.

YAMAHA ELECTRONICS CORPORATION, USA 6660 ORANGETHORPE AVE., BUENA PARK, CALIF. 90620, U.S.A.
YAMAHA CANADA MUSIC LTD. 135 MILNER AVE., SCARBOROUGH, ONTARIO M1S 3R1, CANADA
YAMAHA ELECTRONIK EUROPA G.m.b.H. SIEMENSSTR. 22-34, 25462 RELLINGEN BEI HAMBURG, GERMANY
YAMAHA ELECTRONIQUE FRANCE S.A. RUE AMBROISE CROIZAT BP70 CROISSY-BEAUBOURG 77312 MARNE-LA-VALLEE CEDEX02, FRANCE
YAMAHA ELECTRONICS (UK) LTD. YAMAHA HOUSE, 200 RICKMANSWORTH ROAD WATFORD, HERTS WD18 7GQ, ENGLAND
YAMAHA SCANDINAVIA A.B. J A WETTERGRENS GATA 1, BOX 30053, 400 43 VÄSTRA FRÖLUNDA, SWEDEN
YAMAHA MUSIC AUSTRALIA PTY, LTD. 17-33 MARKET ST., SOUTH MELBOURNE, 3205 VIC., AUSTRALIA

YAMAHA CORPORATION
Printed in China WG72060