



Türkçe

# KULLANIM KILAVUZU

## FCC BİLGİLERİ

### (Uyumluluk Bilgi Beyanı)

#### (UYUMLULUK PROSEDÜRÜNÜN AÇIKLANMASI)

Sorumlu Grup: Yamaha Electronics Corporation, USA.  
Adres: 6660 Orangethorpe Avenue  
Buena Park, CA 90620  
Telefon: 714-522-9105  
Faks: 714-670-0108  
Donanımın Tipi: Kaydedilebilir/Üzerine Yazılabilir CD Sürücü  
Modelin Adı: CRW-70

Bu cihaz, FCC Kurallarının 15.Kısımında belirtilen koşulları karşılamaktadır.

Cihazın işletimi, aşağıdaki koşullara maruzdur:

- 1) bu cihaz, zararlı parazitlere neden olamaz ve
- 2) bu cihaz, cihazın çalışmasını olumsuz şekilde etkileyebilecek istenmeyen parazitler de dahil olmak üzere her türlü paraziti algılamalıdır.  
Radyo alıcılarında parazite neden olduğundan kuşkulaniyorsa, kullanım kılavuzundaki direktiflere bakınız.

#### FCC BİLGİLERİ (U.S.A.)

**1. ÖNEMLİ UYARI: BU ÜNİTE ÜZERİNDE DEĞİŞİKLİK YAPMAYINIZ!**

Bu ürün, bu kullanım kılavuzunda yer alan direktiflere uygun şekilde kurulduğu takdirde FCC koşullarını karşılamaktadır.

Yamaha firması tarafından açıkça onaylanmamış olan tadilatlar, FCC tarafından verilmiş olan cihaz kullanma yetkisini ortadan kaldırabilir.

**2. ÖNEMLİ:** Bu cihazı, aksesuarlara ve/veya başka bir cihaza bağlarken yalnızca yüksek kaliteli zırlı kablolar kullanınız.

Bu cihazla birlikte verilmiş olan kablolar KULLANILMALIDIR. Kullanım direktiflerinin tamamına uyunuz. Direktiflere uyulmadığı takdirde bu cihazı, ABD içinde kullanmanızı mümkün kılan FCC yetkisi elinizden alınabilir.

**3. NOT:** Bu ürün, test edilmiş ve FCC Yönetmeliklerinde yer alan "B" Sınıfı dijital cihazlar hakkında 15.

Kısımda listelenmiş olan koşulları karşıladığı tespit edilmiştir. Bu koşulların karşılanması, ürün insanların ikamet ettiği bir bölgede kullanıldığı takdirde diğer elektronik cihazlara zararlı bir etkide bulunmayacağına dair yeterli teminatı vermektedir. Bu donanım, radyo frekansları yaymakta kullanılmaktadır ve kullanım kılavuzunda belirtilen direktiflere uygun şekilde kurulup kullanılmadığı takdirde çevredeki diğer elektronik cihazların çalışmasını olumsuz yönde etkileyebilir. Ürünün FCC yönetmeliklerine uygun olması, bütün kurulumlarda ürünün diğer cihazlarda parazite neden olmayacağını garanti etmemektedir. Bu ürünün, parazite neden olduğu saptandığı takdirde (cihazı, devreye almak ve devreden çıkarmak suretiyle tespit edilebilir), lütfen aşağıda belirtilen işlemlerden birisini uygulayarak sorunu gideriniz:

Bu ürünün ya da parazitten etkilenen cihazın yerini değiştiriniz.

Farklı şebeke hatlarından (devre kırıcı ya da sigorta) beslenen prizler kullanınız ya da AC hat filtresi (filtreleri) yerleştiriniz.

Radyoda ya da TV'de parazit olması durumunda, antenin yerini ya da yönünü değiştiriniz. Anten kablosu, 300 ohm'lık bantlı tip kabloysa, kabloyu koaksiyal tip kabloyla değiştiriniz.

Alınan bu düzeltici tedbirler olumlu netice vermezse, lütfen bu tip bir ürünü satmaya yetkili yerel kuruluşa başvurunuz. İlgili kuruluşa bulamadığınız takdirde, lütfen "Yamaha Electronics Corporation, USA. 6660 Orangethorpe Avenue, Buena Park, CA 90620 U.S.A. adresine başvurunuz.

# LAZER BİLGİLERİ

**Lazerli Ürün Sınıfı: Sınıf 1**

**Lazer Diyodunun Özellikleri**

**Dalga boyu: 780 – 787 nm**

**Puls Süreleri ve Lazer Pikap Ünitesinin lenslerindeki Maksimum Çıkış Seviyesi**

**Okuma modu: 0.85 mW (kesintisiz)**

**Yazma modu: Maks. 38 mW**

(424 ns için, Minimum 115.7 ns Saykıl)

**Laserprodukt-Klasse: Klasse 1**

**Eigenschaften der Laserdiode**

**Wellenlänge: 780 – 787 nm**

**Impulsdauer und max. Ausgang an der Linse der Laser-Abtasteinheit**

**Lesemodus: 0.85 mW (kontinuierlich)**

**Schreibmodus: Max. 38 mW**

(für 424 ns, Zyklusmin. 115,7 ns)

**Classe du produit laser: Classe 1**

**Caractéristiques de la diode laser**

**Longueur d'onde: 780 – 787 nm**

**Durée des impulsions et sortie maximum depuis la lentille du bloc capteur optique**

**Mode de lecture: 0,85 mW (continue)**

**Mode de gravure: max. 38 mW**

(pour 424 ns, cycle min. 115,7 ns)

**Clase de producto láser: Clase 1**

**Propiedades del diodo láser**

**Longitud de onda: 780 – 787 nm**

**Duración del pulso y potencia de salida máxima en el objetivo de la unidad captora láser**

**Modo de lectura: 0,85 mW (continua)**

**Modo de escritura: máx. 38 mW**

(para 424 ns, ciclo mínimo 115,7 ns)

**DİKKAT**

Burada belirtilenler haricindeki kumanda düzeneğlerinin kullanılması ya da ayarların veya işlemlerin uygulanması tehlikeli seviyede radyasyon yayılışına neden olabilir.

**ACHTUNG**

Halten Sie sich beim Bedienen und Einstellen der Bedienungselemente sowie bei der Bedienungsabfolge an die Anleitung, da sonst gefährliche Strahlen austreten können.

**ATTENTION**

L'emploi de commandes, de réglages ou un choix de procédures différents des spécifications de cette brochure peut entraîner une exposition à d'éventuelles radiations pouvant être dangereuses.

**PRECAUCION**

El usar los controles o ajustar o realizar procedimientos diferentes a los especificados aquí resultará en peligrosas exposiciones a la radiación.

**VARO! AVATTAESSA JA SUOJALUKITUS OHITETTAESSA OLET ALTINA NÄKYMÄTTÖMÄLLE LASERSÄTEILYLLE. ÄLÄ KATSO SÄTEESEEN.**

**WARNING! OSYNLIG LASERSTRÅLNING NÄR DENNA DEL ÄR ÖPPNAD OCH SPÄRREN ÄR URKOPPLAD. BETRakta EJ STRÅLEN. STRÅLEN ÄR FARLIG.**

**DİKKAT - AÇILDIĞINDA GÖZLE GÖRÜLEBİLİR VEYA GÖRÜLEMEZ LAZER IŞIĞI. İŞİNE DOĞRUDAN BAKMaktan KAÇININIZ.**

**VORSICHT! SICHTBARE UND / ODER UNSICHTBARE LASERSTRALUNG TRITT AUS, WENN DECKEL GEÖFFNET UND WENN SICHERHEITSVERriegELUNG ÜBERBRÜCKT IST NICHT DEM STRAHL AUSSETZEN.**

**DİKKAT - AÇILDIĞINDA GÖZLE GÖRÜLEBİLİR VEYA GÖRÜLEMEZ LAZER IŞIĞI. İŞİNE DOĞRUDAN BAKMaktan KAÇININIZ.**

**WARNING - SYNLIG OCH / ELLER OSYNLIG LASERSTRÅLNING NÄR DENNA DEL ÄR ÖPPNAD OCH SPÄRREN ÄR URKOPPLADE. STRÅLEN ÄR FARLIG.**

**VARO! AVATTAESSA JA SUOJALUKITUS OHITETTAESSA OLET ALTINA NÄKYMÄTTÖMÄLLE LASERSÄTEILYLLE. ÄLÄ KATSO SÄTEESEEN.**

**WARNING - SYNLIG OCH / ELLER OSYNLIG LASERSTRÅLNING NÄR DENNA DEL ÄR ÖPPNAD OCH SPÄRREN ÄR URKOPPLAD. BETRakta EJ STRÅLEN.**

**VORSICHT! SICHTBARE UND / ODER UNSICHTBARE LASERSTRALUNG TRITT AUS, WENN DECKEL GEÖFFNET UND WENN SICHERHEITSVERriegELUNG ÜBERBRÜCKT IST NICHT DEM STRAHL AUSSETZEN.**

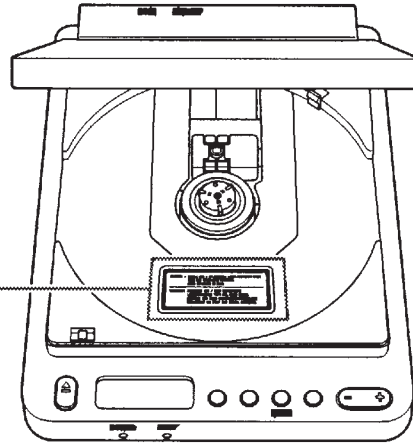

**SINIF 1 LASER ÜRÜNÜ  
LASER KLASSE 1 PRODUKT  
LUOKAN 1 LASERLAITE  
KLASS 1 LASER APPARAT  
PRODUIT LASER DE CLASSE 1**

**CFR 21, BÖLÜM 1, ALT BÖLÜM J İLE UYUMLUDUR.**

## İçindekiler Tablosu

Disklerin ve Datanın Korunması .....	1
Disklerin Korunması .....	1
Telif Hakkı .....	1
Teminattan Feragat .....	1
Desteklenen Diskler .....	2
CRW-70 Sürücüsünün Özellikleri .....	5
Kullanmadan Önce .....	9
Sistem Gereksinimleri .....	9
Seri Numarası .....	11
Harici Özellikler .....	12
Diskin Yüklenmesi/Çıkartılması .....	15
Diskin Yüklenmesi .....	15
Diskin Çıkartılması .....	16
CRW-70 Sürücüsünün bir CD-R/RW olarak Kullanılması (Bir Bilgisayara bağlandığında) .....	17
Kurulum Prosedürü (Akış Diyagram).....	17
ADIM 1 CRW-70 Sürücüsünü Bağlayın .....	18
ADIM 2 Cihaz Sürücülerini Kurun .....	21
ADIM 3 CRW-70 Sürücüsünün doğru olarak tanındığından emin olun .....	22
ADIM 4 CD Kayıt Yazılımının Kurulması .....	24
CRW-70 Sürücüsünün Ayrılması .....	24
Ses CD'leri ve MP3 Diskleri Çalma.....	25
CRW-70 Sürücüsünde Çalınabilecek CD'ler/MP3 Diskler.....	25
Bağlama .....	27
Çalma .....	28
Çalma Modunun Değiştirilmesi .....	29
Atlama.....	30
Çalma Sırasında Beklemeye Alma .....	31
Arıza Giderme .....	32
Ek.....	39
Kayıt Yöntemleri .....	39
Firmware (Bellenim).....	42
Meşgul LEDİ ve İşletim Arasındaki İlişki.....	43
Ekran ve İşletim Arasındaki İlişki .....	44
CRW-70 Sürücüsünün Özellikleri .....	45
Dizin.....	49

# GÜVENLİK ÖNLEMLERİ

## YARALANMALARIN ÖNLENMESİ VE CİHAZIN HASAR GÖRMEMESİ İÇİN LÜTFEN AŞAĞIDAKİ UYARILARI VE “DİKKAT” NOTLARINI DİKKATLİCE OKUYUNUZ.

Bu önlemler, cihazı uygun ve emniyetli şekilde kullanma yöntemlerini açıklamakta ve dolayısıyla sizin ve diğer şahısların yaralanmasını önlemektedir. Bu kısım, potansiyel yaralanmaların ya da verilecek hasarların benzerliğine ve yapısına göre UYARI ve DİKKAT kısımlarına bölünmüştür. Bu ikaz notları, güvenliğinizle ilgili olup aynı zamanda size, cihaza hasar verme riskinin önlenmesinde yardımcı olurlar. Cihazı kullanmadan önce lütfen bu kısımları dikkatlice okuyun.

### UYARI

**Kısa devre, hasar, yangın ya da diğer tehlikelerden kaçınmak ya da elektrik şokunun neden olacağı ciddi yaralanmaları veya ölümcül kazaları önlemek için daima bu temel önlemleri uygulayın.**

- Elektrik çarpması veya yangına sebebiyet vermemek için cihazı açmaya veya sökmeye kalkışmayın.
- Gözlerinizin zarar görmesine veya körlüğe neden olmamak için lazer kaynağına doğrudan bakmayın.
- Elektrik çarpmasına veya yaralanmanıza neden olabileceği için cihaz içerisine yabancı cisim veya parmağınızı sokmayın. Etrafınızda küçük çocuklar varsa, özellikle dikkatli olun.
- Elektrik çarpması, yangın veya yaralanmalara neden olmamak için, cihazı yağmura maruz bırakmayın, suya yakın ya da nemli ve ıslak koşullarda kullanmayın veya cihaz üzerinde (cihaz içerisine akabilecek) sıvı madde dolu kaplar bulundurmayın.
- Elektrik çarpması, yangına ve yaralanmalara ya da cihazın zarar görmesine neden olmamak için, Kullanım Kılavuzunu dikkatlice okuyun ve cihazı doğru bir biçimde kurun.
- Cihazdan alışılmadık koku, ses veya dumanlar gelirse, elektrik çarpması, yangına veya cihazın zarar görmesine neden olmamak için hemen bilgisayarı kapatın ve cihazı hemen aldığınız yere veya en yakın Yamaha bayine götürün (bayi listesi kılavuzun arkasında listelenmiştir).

- Sürücüyü temizleyeceğiniz zaman, artan elektrik çarpma riski nedeniyle ilk olarak elektrik kablosunu prizden çıkartın (ıslak ellerle fişe dokunmayın).
- Hatalı çalışma, yangın ve yaralanma riski nedeniyle sürücüyü 5 – 35 °C (41 – 95 °F) arasındaki sıcaklıklara maruz bırakmayın.
- Rutubet nedeniyle yangın ya da yalıtım arızasına neden olmaması için AC elektrik kablosunu, özellikle uçlarını, düzenli olarak temizleyin.
- Kabloya zarar verebileceği ve dolayısıyla elektrik çarpması veya yangına neden olabileceği için, elektrik kablosunu prizden ayırırken kordonundan çekmeyin veya başka nesnelere kordona dolanmasına veya üzerine binmesine izin vermeyin.
- Zayıf bir bağlantı elektrik çarpması veya yangına neden olabileceği için AC fişini sağlam bir şekilde yerleştirin.
- Sadece cihazla beraber verilen AC adaptörü kullanın. Aksi takdirde arıza veya yangına neden olabilir.
- Aşırı ısınma ve yangına neden olabileceği için, tek bir duvar prizine çok fazla cihaz bağlamayın ve anma voltajının üzerinde bir voltaj kullanmayın.



## **DİKKAT**

Sizin ya da başka şahısların yaralanma riskini ve cihazın ya da başka bir unsurun hasar görmesi olasılığını ortadan kaldırmak için, bu temel önlemleri daima uygulayınız.

- Uzun süre kullanılmıyacaksa veya yıldırım düşme tehlikesi var ise, bir elektrik çarpma veya yangın riskini ortadan kaldırmak için, bilgisayarı daima prizden ayırın.
- Cihazı aşırı titreşim, sıcak, soğuk ve toza maruz bırakmayın. Aksi takdirde cihazın panel ve dahili komponentlerinde arıza meydana gelebilir.
- Cihazı televizyon veya radyo gibi diğer elektrikli cihazlara yakın kullanmayın. Aksi takdirde parazit yapabilir ve cihazın veya diğer aygıtların çalışması negatif olarak etkilenir.
- Cihazın zarar görmesini veya yaralanmaları önlemek için daima cihazı sabit bir konumda yerleştirin.

- Data kaybına neden olmamak için, cihazı daima yatay olarak yerleştirin.
- Data kaybı olabileceği için, cihazın taşınması durumunda öncelikle sürücüde herhangi bir disk varsa çıkartın.
- Cihazı temizlemek için yumuşak ve kuru bez kullanın. Cihaza zarar verebileceği için benzin, boya tineri, deterjan veya kimyasal olarak işlenmiş temizlik bezleri kullanmayın. Kimyasal reaksiyonlar cihaza zarar verebileceği için cihaz üzerine vinyl, plastik veya kauçuk nesnelere yerleştirmeyin.
- Cihaza zarar verebileceği veya yaralanmalara yol açabileceği için, cihaz üzerine ağırlığınızı vermeyin veya ağır nesnelere yerleştirmeyin ya da butonlara, anahtarlara veya konnektörlere aşırı kuvvet uygulamayın.
- İşitme duyunuz zarar görebileceği için uzun süre kulaklıkla yüksek ses seviyesinde dinlemeyin.
- Yüksek seviyede ani ses çıkışı işitme duyunuza zarar verebileceği için, kullanmadan önce daima ses seviyesini kapatın.
- Cihazın arızalanmasına, zarar görmesine veya yangına neden olabileceği için cihaz içerisinde toz oluşmasını önlemek amacıyla düzenli olarak cihaza servis verilmesini sağlayın. Servis bilgileri ve servis ücretleri için cihazı satın aldığınız yer ile veya en yakın Yamaha bayi ile temas kurun (cihazın arka tarafında listelenmiştir).
- Kısa devre oluşarak cihaz zarar görebileceği veya arızalanabileceği için AC adaptör fişine bir metal temas etmesine izin vermeyin.
- Kablo kopup arızaya neden olabileceği için, elektrik kordonunu AC adaptör etrafına sarmayın.
- Sesin zayıflamasına veya datanın normal olarak okunamaması/yazılamamasına neden olabileceği için kafaya dokunmayın.

- Bu kullanım kılavuzunda yer alan bilgiler önceden haber verilmeksizin deęiştirilebilir.
- Bu kılavuzda yer alan tüm ticari markalar kendi sahiplerine aittir.
- Cihazla beraber gelen bu kılavuzda belirtilenden farklı işlemlerden kaynaklanacak herhangi bir problem nedeniyle Yamaha sorumluluk üstlenmez.
- Bu kullanım kılavuzunda kısmen ya da tamamen çoęaltılması kesinlikle yasaktır.

#### ■ Nakliye İçin Alınacak Önlemler

İleride olası bir nakliye için orijinal kutuyu saklayınız. Cihazı taşımadan önce her zaman orijinal kutusuna yerleřtiriniz. Orijinal kutusunda olmayan cihazların taşınması sırasında meydana gelecek problemlerden dolayı, Yamaha sorumluluk üstlenmez.

#### ■ GARANTİ

YAMAHA VE TEDARİKÇİLERİ BU ÜRÜNÜN KULLANILMASINDAN KAYNAKLANAN PROBLEMLERDEN VEYA HERHANGİ BİR DATA KAYBINDAN DOLAYI SORUMLULUK KABUL ETMEZ. BİR ÖNLEM OLARAK DİSKLERİN YAZILDIKTAN SONRA TEST EDİLMESİ ÖNERİLİR. BUNDAN BAŐKA HİÇBİR KOŐUL ALTINDA YAMAHA VE ITS TEDARİKÇİLERİ DİSKLERİN GÜVENİLİRLİęİNİ GARANTİ ETMEZ.

©2001 YAMAHA FİRMAŐI. Bütün Hakları Saklıdır.  
Bu dokümanın tamamının ya da bir kısmının, Yamaha firmasının önceden iznini almadan kopyalanması, fotokopisinin çekilmesi, çoęaltılması, tercüme edilmesi, gönderilmesi ya da makineler tarafından okunabilen elektronik bir unsur haline dönüőtürülmesi yasaktır. Windows, Microsoft Firmasının tescilli bir markasıdır. SafeBurn™, Yamaha Firmasının ticari bir markasıdır. Dięer ticari markalar, ilgili firmaların mülkiyetindedir.



# Disklerin ve Datanın Korunması

## Disklerin Korunması

Disklerin ve Datanın korunması yazma hataları, kaydedilen datanın silinmesi ve sürücü bozulması gibi problemleri önlemek için, diskleri kullanırken şu önlemleri alın.

- Diskleri sıcak ya da rutubetli yerlere veya doğrudan güneş ışığına maruz kalacakları mevkilere koymayın.
- Disk yüzeyine dokunmayın.  
Bir diski kullanırken kenarlarından tutun.
- Disk yüzeyindeki toz ve kiri ortadan kaldırın.  
Tozları temizlemek için kuru bir bezle diski kuvvetlice silerseniz, disk yüzeyi silinebilir.
- Disk yüzeyine etiket yapıştırmayın ve ayrılan yerin dışındaki herhangi bir yere yazı yazmayın.
- Diskleri kimyasal maddeler veya deterjan kullanarak temizlemeyin.
- Diskleri bükmeyiniz ya da yere düşürmeyin.
- Yalnızca dairesel diskleri\*<sup>1</sup>. Yıldız ya da kalp şeklindekiler gibi şekli düzgün olmayan diskler kullanmayın.

\*<sup>1</sup> 8cm CD'ler için uygundur.

## Telif Hakkı

Telif hakkı sahibinin önceden izni alınmaksızın kişisel amaçların dışında telif hakkına tabii malzemelerin kopyalanması kanunen yasaktır. CD-R/RW sürücünüzü kullanarak kopyalama yaparken telif hakkını ihlal etmemeye gerekli özeni gösterin.

## Teminattan Feragat

Yamaha firması, bir CD-R ya da CD-RW üzerine yazılmış olan verilerin kaybı veya bozulması, anormal durumların oluşması nedeniyle ortaya çıkan hasarlar ve her türlü kayıplar (Yamaha firmasının öngördüğü ya da öngörebileceği durumlar dahil) ya da üçüncü tarafça tazmini talep edilen hasarları karşılama sorumluluğunu kabul etmez.

Önemli veriler kullanarak yaptığınız çalışmalardan sonra orijinal ve kopya edilen verileri karşılaştırın (verinin tam olarak kopyalanıp kopyalandığını kontrol etmek için).

Yamaha firması hiçbir koşul altında, Tampon Bellek İşletim Hatası nedeniyle (→P. 7) ya da herhangi bir nedenden dolayı disklere verilecek hasarlar için ya da dağıtılmış olan diskleri sürücünüzde kullanmamanız durumunda hiçbir sorumluluk kabul etmemektedir.

### Desteklenen Diskler

CRW-70 sürücüsü şu logoları taşıyan diskler üzerine yazabilir:  
Sürücü ile uyumlu diskler hakkında en son bilgi için YAMAHA CD-R/RW Sürücü web sitesini ziyaret edin.

URL: <http://www.yamaha.co.jp/english/product/computer/>



#### CD-R diskleri

- CRW-70 sürücüsü bu disklere 1X, 2X, 4X, 8X veya 12X hızda yazabilir.
- Bu diskleri, bir CD-ROM sürücüsü ya da CD çalar üzerinde okunabilir/çalınabilir.



#### Notlar

- 12X-hızlı yazma fonksiyonu, Kısmi CAV yöntemiyle devreye sokulur. (→P. 4)
- Yazmadan önce diskinizin desteklediği yazma hızlarını kontrol edin.



#### CD-RW diskleri

- CRW-70 sürücüsü, 2X ya da 4X hızlarında yazabilmekte/yeniden yazabilmektedir.
- Bu diskler "CD-RW" destekleyen bir cihazta (örneğin, CD-ROM sürücü) okunabilir/dinlenebilir.

#### Not

Bazı disklerin yalnızca 2X hızını desteklediğini unutmayın.



#### Yüksek Hızlı CD-RW diskleri

- CRW-70 sürücüsü, 4X ya da 8X hızlarında yazabilmekte/yeniden yazabilmektedir.
- Bu diskler Yüksek Hızlı CD-RW logosunu taşıyan bir CD-RW sürücü veya "CD-RW" destekleyen bir cihaza (örneğin, CD-ROM sürücü) okunabilir/dinlenebilir.

#### Notlar

- Yüksek hızlı CD-RW diskleri üzerine yazma/yeniden yazma işlemleri için paket yazılım yöntemini kullanırken (→P. 41) 4X – 10X Tam CAV yöntemini seçebilirsiniz. Daha fazla bilgi edinmek için CD yazıcı yazılımınızla birlikte verilen dokümanlara başvurun (CD yazıcı yazılımınız, CRW-70 sürücüsüyle birlikte verilen CD Yazıcı yazılımını desteklemenin yanı sıra Tam CAV yöntemini de desteklemelidir.)
- Bir CD-RW diski üzerinde bir uygulama ile bir dosyayı açarken ya da biçimlendirirken Tam CAV yönteminin kullanılması önerilmektedir.
- Yüksek Hızlı CD-RW disklerine yazmak, silmek, okumak ya da diskleri çalmak için "High Speed CD-RW" logosunu taşıyan bir CD-R/RW sürücüsü kullanınız. Yüksek Hızlı CD-RW disklerini okumak/çalmak üzere bir CD-RW sürücü kullanırken, CD-RW disklerini destekleyen bir sürücü kullanın. Bu disklerin, "High Speed CD-RW" logosunu taşımayan bir CD-R/RW sürücüsüyle kullanılması durumunda, diskler tanınmayabilir ve bir bilgisayarın normal şekilde çalışmaması söz konusu olabilir ya da başka arızalar ortaya çıkabilir. Bu diskleri, "High Speed CD-RW" logosunu taşımayan bir Yamaha CD-R/RW sürücüsü üzerinde okumaya/çalmaya teşebbüs etmeden önce aşağıdaki URL'i ziyaret edin.

URL: <http://www.yamaha.co.jp/english/product/computer/>

### **Turuncu Kitap nedir?**

Turuncu Kitap bir CD-R ve CD-RW standartları koleksiyonudur ve bazen kendileri standartlara başvurur. Turuncu Kitap 2. Bölüm daha çok CD-R diskleri ile; 3. Bölüm ise CD-RW diskleriyle ilgilidir. Kitap ismini turuncu renkli kapağından alır.

### **Ses CD'leri ve CD-ROM'lar**

Bir CD çalarda dinlenebilen sıradan ses CD'leri CD-DA (Kompakt Disk-Dijital Ses) denilen bir formatta kaydedilmiş, ses ya da müzik datası içerir. Yani CD-R diskler CD-DA formatında veri taşıyorsa, bir CD çalarda dinlenebilir. 79 dakikalık bir CD, 79 dakikaya kadar ses hatası kaydedebilir (16-bit/44.1kHz-örnekli stereo ses datası).

Diğer taraftan CD-ROM'lar ise, pek çok bilgisayar tarafından tanınabilmesi için, ISO9660 uluslararası standart tarafından belirlenen bir formatta dijital olarak kodlanmış ve kaydedilmiş bilgisayar datası içerir. Başlangıçta müzik için geliştirilmiş olan CD'ler (CD-DA), daha sonra bilgisayarlar için salt-okunur bellek (ROM) olarak kullanılmaya başlandılar ve artık ses ve grafik data, data bankaları ve elektronik yayınlar için bir bilgi deposu olarak yaygın bir biçimde kullanılmaktadır.

CD-ROM varyasyonları arasında CD EXTRA ve Video CD'ler bulunur.

### **CD EXTRA nedir?**

Çoklu bölümlerde kaydedilmiş ses datası, yazı datası, grafik datası, vb. içeren CD'leri ifade eder. Video CD'ler MPEG1 formatında sıkıştırılmış ses datasını dinlemenize ve video datasını izlemenize izin verirken, çoğu CD EXTRA diskler sıradan bir CD çalarda müzik dinlemenize veya bilgisayarınızda yazı ve resim bilgilerini izlemenize izin verir.

### **Kısmi CAV (Sabit Açısız Hız)**

CLV (Sabit Doğrusal Hız) yöntemi, genel olarak bir CD-R diske verileri yazmak amacıyla kullanılır. CLV yöntemiyle yazma işleminde, veri yazma hızı (veri transfer oranı) diskin her yerinde sabit olacak şekilde disk dönme hızı ayarlanır.

Buna karşılık, CAV (Sabit Açısız Hız) yöntemi, disk dönme hızını sabit tutacak şekilde çalışır. CAV yöntemi sürücü yükündeki minimum artışla maksimum veri transfer hızını önemli derecede artırmayı mümkün kılar ve bu avantaj nedeniyle günümüzde çoğu sadece-çalar CD-ROM sürücülerde tercih edilir.

Bir CD her bölgesinde düz bir veri kaydetme yoğunluğuna sahip olacak şekilde formatlandığı için, okuma/yazma kafası disk üzerinde merkezden dışa doğru hareket ettikçe bir izde kaydedilen data miktarı artar. Bu nedenle CAV yöntemi için, data diskin dış tarafındaki izlere yazıldığında, daha yüksek oranda bilgi transfer edilir.

12X-hızlı yazma hızına erişmek için, CRW-70 sürücüsü, iç bölgelerde yazmak için kullanılan CAV yöntemi ve dış bölgelerde yazmak için kullanılan CLV yönteminin bir kombinasyonu olan Kısmi CAV yöntemini kullanır. Kısmi CAV yöntemi, CRW-70 sürücüsünün yazma işlemine iç kayıt izlerinde 8X hızlarda başlayıp, okuyucu/yazıcı kafa dışarıya doğru hareket ederken hızı 12X'e arttırıp, dış kayıt izlerinde 12X hızını muhafaza etmesini sağlayacak şekilde disk dönüşünü kontrol etmektedir.

## CRW-70 Sürücüsünün Özellikleri

### Yüksek hızda yazma/okuma

CRW-70 sürücüsü, CD-R diskleri \*1 için, 12X hıza kadar yazma fonksiyonunu, CD-RW diskler içinse 8X hıza kadar yazma/üzerine yazma fonksiyonunu desteklemektedir. Sürücü, ayrıca 24X hıza kadar dijital ses veri çıkarımı ve veri okuma fonksiyonunu desteklemektedir.

### USB 2.0 uyumlu

USB 2.0 yüksek hızlı-veri transferi kapasitesi sağlar (maks. hız 480 Mbit/sn.).

Transfer hızı USB 1.1 standardından yaklaşık 40 kat daha hızlıdır.

USB'nin sıcak-fiş yeteneği bilgisayar açıkken bile sürücünün takıp çıkartılmasına izin verir.

### SafeBurn™ (Zenginleştirilmiş Yazma Kararlılığı Teknolojisi)

#### Geniş 8MB ara bellek

Büyük veri saklama alanı nedeniyle, yüksek hızlarda bile kararlı disk yazmak mümkündür.

#### Arabellek Underrun Koruma

Bilgisayardan veri aktarımı kesildiğinde, değerli CD-R disklerinin ziyan olmasını önlemek için, Arabellek Underrun Koruma devreye girer. Yamaha Arabellek Underrun Koruma'ya (→P. 7) bakın.

#### En Uygun Yazma Hızı Kontrol

CD-R disklere yazmadan önce, CRW-70 sürücüsü diskin kapasitesini kontrol eder ve daha büyük güvenilirlik için en uygun yazma hızı \*2'yi seçer. CD kayıt yazılımınız ile belirlediğiniz hız maksimum yazma hızıdır.

### Güvenilir Yazma İşlemi

#### Yamaha'ya ait Pure-Phase Lazer Sistemi (patent başvurusu yapılmış)

Bu teknoloji lazer ışınının disk üzerine doğru olarak düşmesi için faz interferansını azaltır. Kayıt kalitesinin önemli bir ölçümü olan Jitter değeri bu teknolojiyi kullanmayan Yamaha modellerine göre %25 iyileştirilmiştir.

## CRW-70 Sürücüsünün Özellikleri

### **OPC (En Uygun Güç Kontrolü) Çalıştırma**

OPC çalıştırma işlemi, kullanılan diskin karakteristiklerine göre lazer çıkışını ayarlar. OPC Çalıştırma işlemi çeşitli üreticilere ait diskler için son derece zenginleştirilmiş kayıt güvenilirliği sağlar.

### **Yüksek kalitede dijital ses**

CRW-70 sürücüsü, 12X hızda yazıldığı zaman ile tam doğruluklu dijital kayıtn yanısıra 24X hıza kadar dijital ses datasını destekler.

### **CD TEXT desteği**

Şarkı isimleri veya artist isimleri gibi bilgiler, CD kayıt yazılımı kullanarak CD-R/RW disklere kaydedilebilir. Yaratılan diskteki yazı bilgisi CD TEXT formatıyla uyumlu bir CD çalarda görüntülenebilir.

### **Ses CD'si ve MP3 disk çalma desteği**

Opsiyonel kulaklıklar veya diğer ses cihazları kullanmak suretiyle, bir bilgisayara bağlamaksızın ses CD'leri ve MP3 diskleri ( →P. 25) CRW-70 sürücüde dinleyebilirsiniz.

\*1 CD-R disklere 12X-hızlı yazmak Kısmi CAV yöntemi ile sağlanır. (→P. 4)

\*2 Otomatik olarak seçilen en uygun yazma hızı 8X hız ile o disk için belirtilen maksimum hız arasında olacaktır. Disk 8X-hızdan daha düşük hızda çalışırsa, en uygun yazma hızını manuel olarak belirlemeniz gerekir.

### Arabellek Underrun tanımı

CD-R/RW sürücüler bir ara bellek ile donatılmıştır. Bu bellek bir disk kaydedilirken geçici olarak veriyi saklar. Ara bellek boşalır (beklenmedik kesilmeler veya sistemin yazma işlemini sürdürmedeki yetersizliği nedeniyle), bir yazma hatası meydana gelir. Bu hataya “ara bellek underrun hatası” denir.



Bir Arabellek Underrun Hatası diski kalıcı olarak bozar.

### Yamaha Arabellek Underrun Koruması

Arabellek Underrun Koruma özelliği CRW-70 sürücüsünde ve CD-R/RW sürücülerde bulunur. Bir arabellek underrun meydana geleceği zaman, bir arabellek underrun hatası geçici olarak yazma işlemini askıya alarak önlenir. Arabellek Underrun Koruma işlemi CRW-70 sürücüsünde son derece hassas bir doğrulukla durma ve devam noktaları arasında kayda kesintisiz devam edilmesini sağlar.



Yamaha Arabellek Underrun Koruma hatasız sonuçlar sağlar.

## CRW-70 Sürücüsünün Özellikleri

### **Arabellek Underrun için test yazma işlemi**

Test yazılımı, bilgisayar sisteminizde Arabellek Underrun olasılığını kontrol etmeye yarayan bir fonksiyondur.

CRW-70 sürücüsü ile birlikte gelen CD kayıt yazılım bu amaca yönelik test yazma fonksiyonları içerir.

Arabellek Underrun Koruma devreye sokulduğunda (Varsayılan), yazma yazılımınızda test yazma işlemi seçilemez.

Test yazma işlemi kullanmak için, Arabellek Underrun Koruma fonksiyonunun devreden çıkartılması gereklidir.



# Kullanmadan önce

## Sistem Gereksinimleri

CRW-70 sürücüsü bir bilgisayara bağlandığında ve bir CD-R/RW olarak kullanıldığında, sistemin şu koşulları karşılaması gereklidir.

Bilgisayarınız aşağıda listelenen gereksinimleri karşılamazsa, CRW-70 sürücüsü maksimum hızda yazamayabilir.

### Donanım

- PC/AT-uyumlu bilgisayar
- CPU: Pentium II-sınıfı ya da yükseği, 300 MHz ya da daha hızlısı
- RAM: 64 MB veya daha fazlası
- USB port (USB 2.0 uyumlu)
- Boş bir PCI genişletme yuvası veya USB arayüz kartı için bir CardBus yuvası (bilgisayarınıza bir USB arayüz kartı takma gereği varsa)
- CD-ROM sürücüsü

### Notlar

- Cihaz sürücülerini yüklemek için, CRW-70 sürücüsünden başka bir CD-ROM sürücüyü de gerek vardır.
- CRW-70 sürücüsü bir çalıştırma sürücüsü olarak kullanılamaz. Dahası CRW-70 sürücüsü işletim sistemini bir kere daha kurmak için kullanılamaz.
- Windows XP, için en az 128 MB'lık bir RAM kullanın.

### USB arayüz kartı

Bilgisayarınız CRW-70 sürücüyü bağlamak için bir USB-porta ihtiyaç duyar. CRW-70 sürücüsünün performansından tam olarak yararlanmak için, bir USB 2.0 uyumlu arayüz kartı ve EHCI (Zenginleştirilmiş Host Denetleyici Arayüz) uyumlu sürücü de gereklidir. Eğer bilgisayarınız USB 1.1 özellikli bir USB porta sahipse, YAMAHA USB 2.0 uyumlu bir arayüz kartı monte etmenizi önerir.

### Notlar

- Sürücünüzle uyumluluğu zaten kontrol edilmiş USB 2.0 arayüz kartları hakkında en yeni bilgiler için, YAMAHA CD-R/RW Sürücü Web Sitesini ziyaret edin.  
URL: <http://www.yamaha.co.jp/english/product/computer/>
- USB arayüz kartı için EHCI uyumlu bir sürücüyü nasıl satın alacağınız hakkında veya kartı destekleyen işletim sistemi hakkında bilgi için, arayüz kartı üretici web sitesine bakın veya kullanıcı destek servislerine başvurun.

## Kullanmadan önce

### Sürücünün bir USB 1.1 portuna bağlanması

CRW-70 sürücüsü, bilgisayarlara standart olarak yerleştirilen tipik USB portlarından biri olan bir USB 1.1 portuna bağlanırsa, sürücü USB 1.1 standardına uygun çalışır.

Güvenli veri yazma işlemi için Arabellek Underrun Korumanın devreye alınması ve yazma hızının CD kayıt yazılımında 8X-hıza ayarlanması gereklidir.

Bir USB 1.1 portu ile, veri okuma hızı maksimum 6X'dır.

### USB kablo

Verilen USB kabloyu kullanın.

USB özelliklerine göre, cihazları bağlayan maksimum kablo uzunluğu 5m'dir.

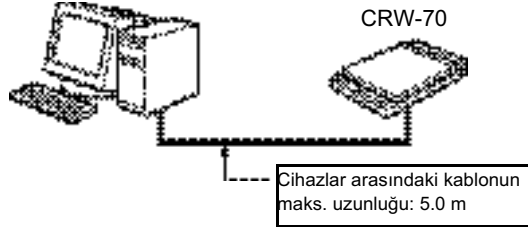

### Not

Sürücüyü bilgisayarın USB portuna bağladığımızdan emin olun. Sürücüyü bir USB merkezi üzerinden bilgisayara bağlarsanız, sürücü gerektiği gibi çalışmayabilir.

### İşletme sistemi (OS)

Windows 98 İkinci Basımı, Windows Me, Windows 2000 Profesyonel veya Windows XP

### Notlar

- Windows 98 İkinci Basımı için, bilgisayarda verilen cihaz sürücülerini kurun (saklama sınıfı sürücülerini). Ayrıntılar için, CRW-70 sürücüsü ile beraber gelen "Cihaz Sürücü Kurulum Kılavuzu"na başvurun.
- CRW-70 sürücüsü MS-DOS'da veya Güvenli Modda çalıştırılmış bir sistem ile kullanılamaz.

### CD yazıcı yazılımı

CRW-70 sürücüsü bir CD-R/RW diske yazmak için CD kayıt yazılımına ihtiyaç duyar. CRW-70 sürücüsüyle beraber gelen CD kayıt yazılımını kullanın. Farklı yazılım kullanırsanız, CRW-70 sürücüsüyle uyumluluğunu kontrol etmek için CD kayıt yazılımı üreticisine danışın.

### Not

CD yazıcı yazılımının kurulum ve kullanımına yönelik ayrıntılı bilgi için, cihazla birlikte verilmiş olan dokümanlara bakın.

## Hard disk boşluğu

Bir CD-R/RW diskinin üzerine veri yazılabilmesi için, hard disk üzerinde çalışma alanı olarak 50 MB ila 100 MB boşluk gerekmektedir. Sanal bir dosya oluşturulduktan sonra bir CD-R/RW diskinin üzerine veri yazarken çalışma alanına ilaveten sanal dosyayı da bellekte muhafaza edebilmek için hard disk üzerinde yeterli miktarda boşluk olmalıdır (toplam yaklaşık 900 MB'lık boşluk). Bununla birlikte, CRW-70 sürücüsü kullanılarak doğrudan hard diskten ya da CD-ROM'dan bir CD-R/RW diskinin üzerine yazılırken sanal dosyalar için bu hard disk boşluğuna ihtiyaç yoktur (anında yazma).

### Sanal dosyalar

Bir CD-R/RW diskinin üzerine yazılacak olan veri dosyalarını tek bir sanal dosyanın içerisine toplayabilmeniz mümkündür. Aynı verilerin çok sayıdaki disk üzerine yazılabilmesi açısından sanal dosya uygulaması kullanışlıdır. Daha fazla bilgi için, CD yazıcı yazılımıyla birlikte verilen dokümanlara bakın.

## Seri numarası

Sürücünüzün seri numarası sürücünün altına yapıştırılmış etiket üzerine yazılıdır. Sürücünüz veya kullanıcı destek hizmetleri hakkında bilgi almak istediğiniz zaman seri numaranız istenebilir. Kurulum yeri veya başka nedenlerden ötürü seri numarasını okumak zor olabilir. Bu nedenle YAMAHA ileride başvurmak üzere seri numarasını bir yere not etmenizi önerir.

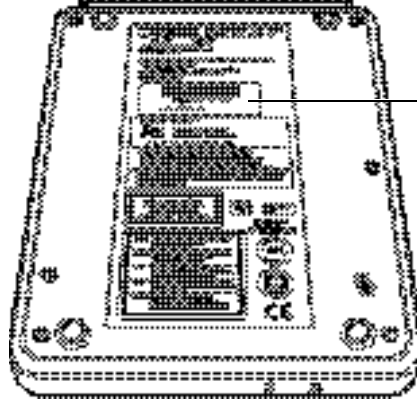

Seri numarası (3 harf  
ve 7 rakam)

Seri No.										

## Harici Özellikler

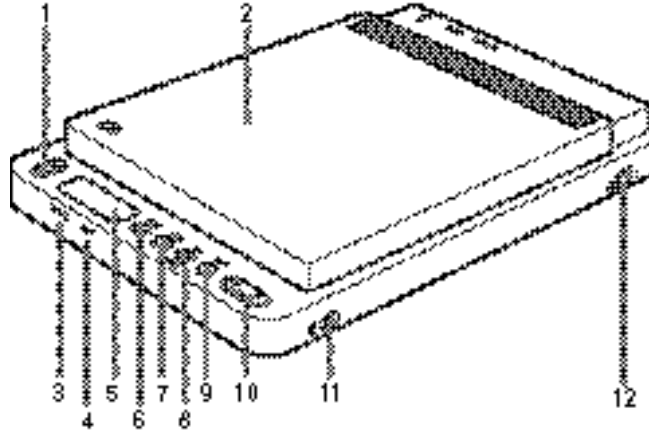

- 1 **Çıkarma (⏏) butonu**  
Üst kapağı açmak için kullanılır. (P. 15, 16)
- 2 **Üst kapak**
- 3 **GÜÇ LEDİ**  
CRW-70 sürücüsü açıldığında turuncu yanar. (P. 20)
- 4 **MEŞGUL LEDİ**  
CRW-70 sürücünün çalışma durumunu gösterir. (P. 43)
- 5 **Ekran**  
CRW-70 sürücüsünün çalışma durumunu gösterir. (P. 14, 44)
- 6 **Geri Atlama (⏮) butonu**  
Bir parçanın başına geri sarmanıza izin verir. (P. 30)
- 7 **Bekletme/Durdurma (⏸) butonu**  
Bir parçayı durdurma veya bekletmenize izin verir. (P. 29)
- 8 **Çalma/mod (▶/MODE) butonu**  
Dinlenmeyi başlatmanıza ya da bir dinleme modu seçmenize izin verir. (P. 28, 31)
- 9 **İleri Atlama (⏭) butonu**  
Bir sonraki parçanın başına atlamana izin verir. (P. 30)
- 10 **Ses (-/+ ) butonu**  
Bağlandığında kulaklık ses seviyesini ayarlamak için kullanılır. (P. 28)
- 11 **Kulaklık (🎧) jakı**  
CRW-70 sürücüsüne kulaklık bağlayarak ses dinlemek için kullanılır.  
Stereo mini-jak özellikleri. (P. 27)
- 12 **Elektrik (🔌/I) anahtarı**  
CRW-70 sürücüsünü açıp (I) kapatmak (🔌) için kullanılır. (P. 18, 20)

\* CRW-70 sürücüsünü bir CD/MP3 çalar olarak kullandığımızda 6-9 butonlarımızı kullanın.

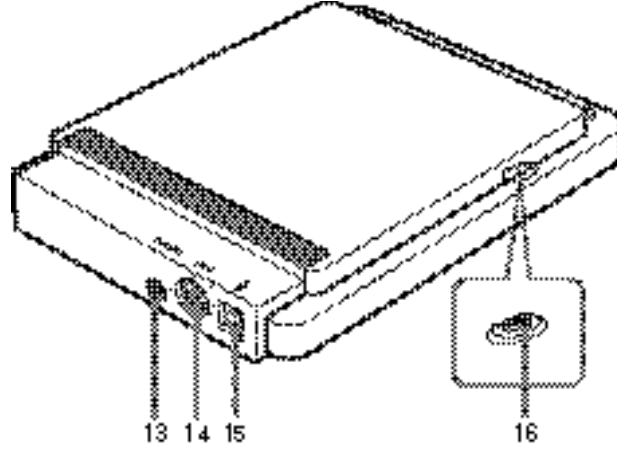

**13 LINE OUT jakı**

Harici hoparlör gibi bir ses cihazına ses çıkışı sağlar.  
Stereo mini-jak özellikleri. (→P. 27)

**14 DC IN (DC giriş) konnektörü**

Verilen AC adaptörü bağlamak için kullanılır. (→P. 19)

**15 USB () port**

Verilen USB kablosunu bağlamak için kullanılır. (→P. 18)

**16 Manuel çıkarma kolu**

Normal olarak çıkartılamazsa diski çıkarmak için kullanılır. (→P. 34)

## Harici Özellikler

### Ekran

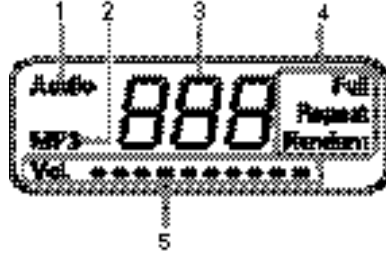
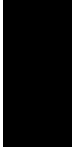

**1 Ses Ekranı**

Bir ses CD'si yüklendiğinde görünür. (→P. 44)

**2 MP3 Ekranı**

Bir MP3 disk yüklendiği zaman görünür. (→P. 44)

**3 Sayaç**

(→P. 44)

**4 Çalma modu**

Bir parçanın çalma modunu gösterir. (→P. 31, 44)

Dört çalma modu normal çalma, tek-parça tekrarlı çalma, tüm parçaları tekrarlı çalma ve karışık sırada çalmadır.

**5 Ses göstergesi**

Ses seviyesi bir bar ile gösterilir. (→P. 28, 44)

## Disk'in Y¼klenmesi/Çıkartılması

CRW-70 sür¼c¼s¼ kapalı olduėunda bir disk y¼kleyemez ve çıkartamazsın.

### Disk'in Y¼klenmesi

#### 1 Eject (Çıkart) d¼ėmesine basın.

¼st kapak a¼ılır. Kapak tamamen a¼ılmazsa, elinizle yukarı kaldırın.

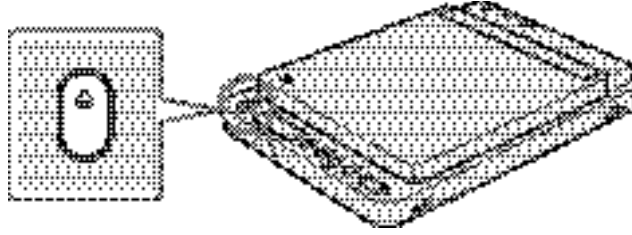

#### Not

¼st kapadı elinizle a¼mak için zorlamayın. Aksi takdirde CRW-70 sür¼c¼s¼ne ve diske zarar verebilirsiniz.

#### 2 Diski y¼kleyin.

Yerine oturana kadar CRW-70 sür¼c¼s¼n¼ spindle üzerine disk'in merkezine doėru bastırın. Aşırı kuvvet uygulamayın ve kafaya dokunmayın.

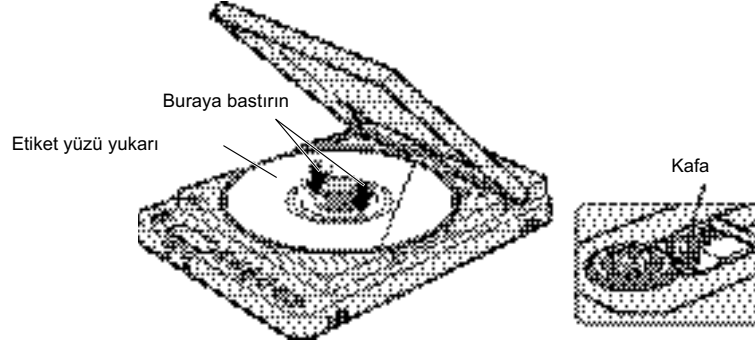

#### 3 ¼st kapadı kapatın.

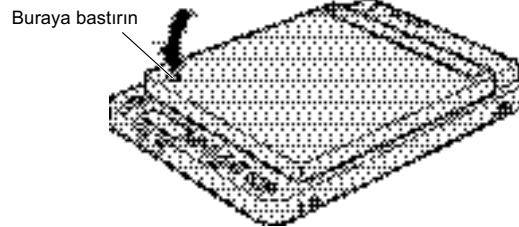

## Diskin Yüklmesi/Çıkartılması

### Diskin Çıkartılması

#### 1 Eject (Çıkart) düğmesine basın.

Üst kapak açılır. Kapak tamamen açılmazsa elinizle yukarı kaldırın.

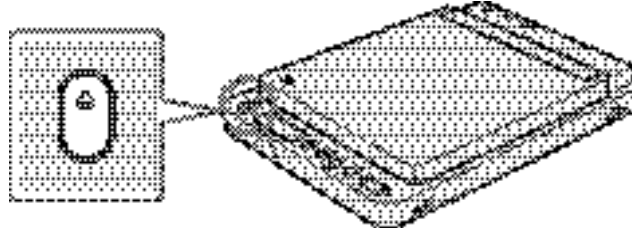

#### 2 Diski çıkartın.

CRW-70 sürücü spindle üzerine bastırın ve disk kenarından tutarak kaldırın.

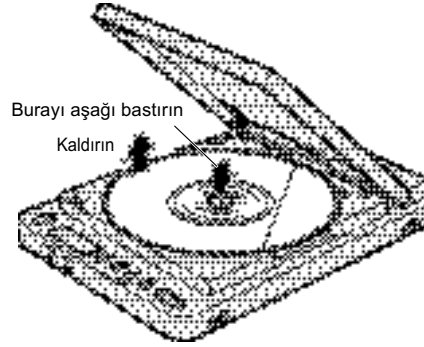

#### 3 Üst kapağı kapatın.

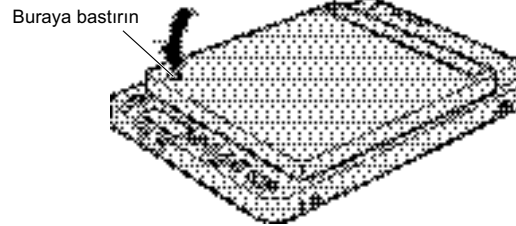

#### Not

Okuma veya yazma sırasında üst kapağı açmayın. Aksi takdirde normal bilgisayar çalışmasına engel olabilirsiniz.



## CRW-70 Sürücüsünün bir CD-R/RW Sürücü olarak Kullanılması (Bir Bilgisayara Bağlandığında)

### Kurulum Prosedürü (Akış Diyagramı)

Aşağıdaki akış diyagramı CRW-70 sürücünüzü kurmak için izlemeniz gereken adımları gösterir.

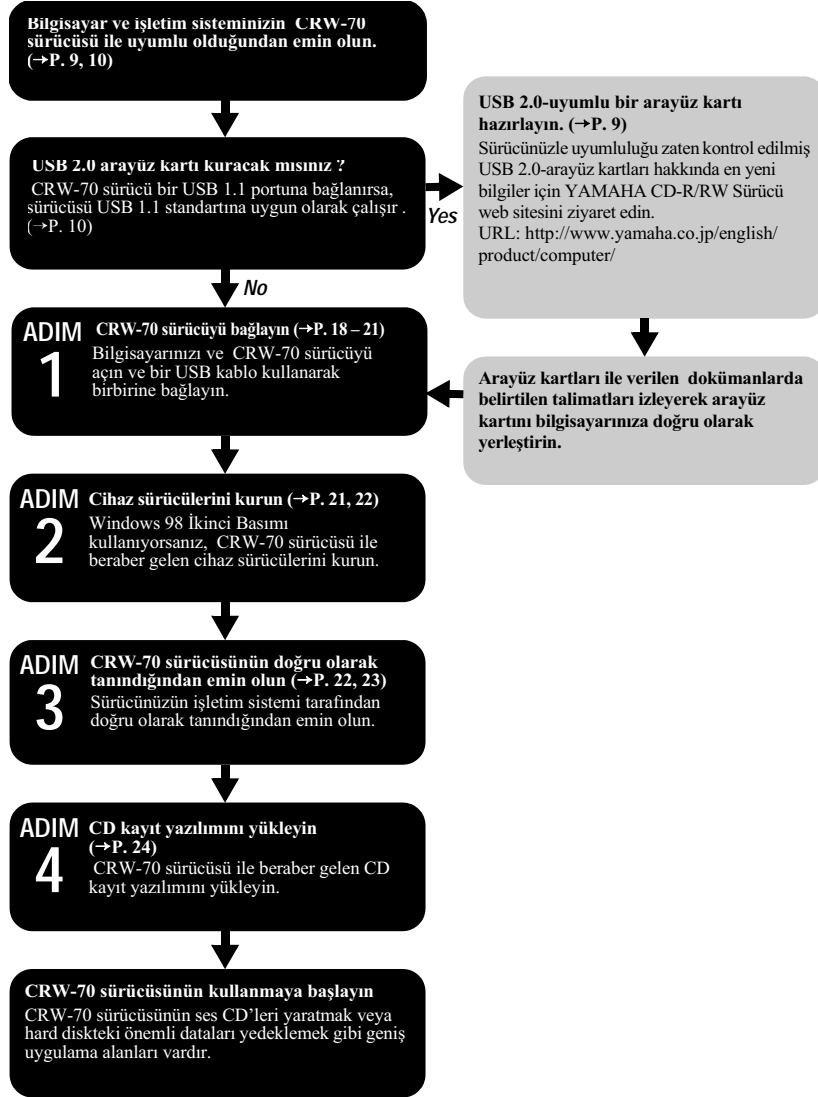

## CRW-70 Sürücüsünün bir CD-R/RW Sürücü olarak Kullanılması (Bir Bilgisayara Bağlandığında)

CRW-70 sürücüsünü daima yatay olarak takın.

### ADIM 1 CRW-70 sürücüsünü takın

- 1 Bilgisayarı çalıştırın.**
- 2 CRW-70'sürücüsünün elektrik anahtarının kapalı olduğunu kontrol edin.**

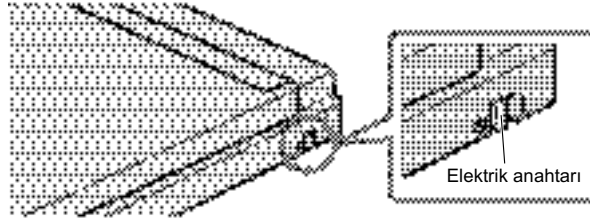

- 3 CRW-70 sürücüsü ile birlikte gelen USB kabloyu bağlayın.**  
Verilen USB kablusunun iki fiş tipi vardır: A seri fiş ve B seri fiş.

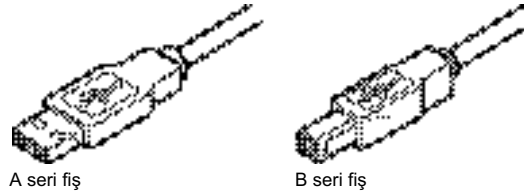

USB kablunun B seri fişini (kare kesitli) CRW-70 sürücünün USB portuna takın.

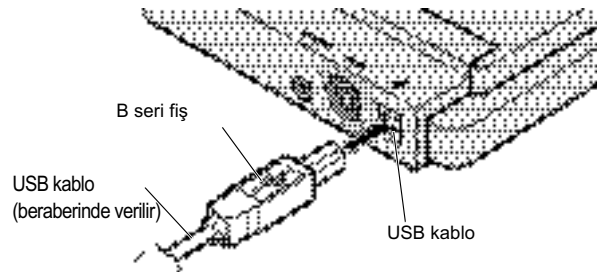

- 4 Verilen AC adaptörü, sürücünün DC IN konnektörüne bağlayın.**  
Kablo fişindeki ok yukarı bakacak şekilde AC adaptör kablosunu takın.

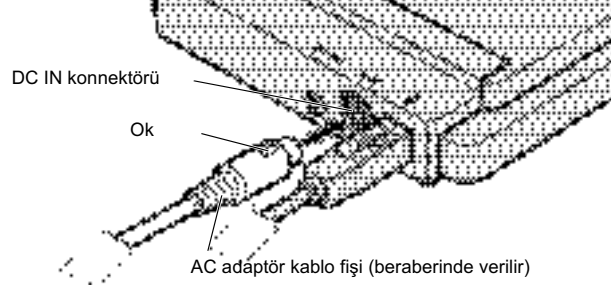

- 5 Verilen elektrik kablosunu AC adaptöre takın (①).**  
**Elektrik kablosunun diğer ucunu AC çıkışına bağlayın (②).**

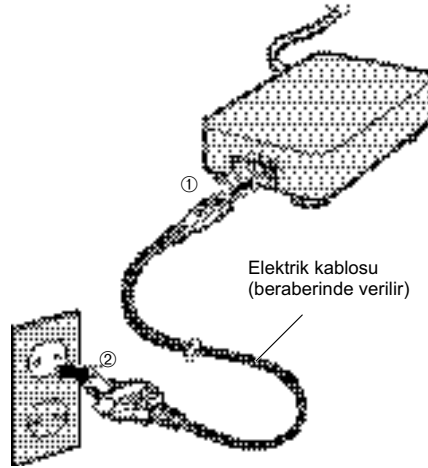

#### Notlar

- Elektrik fiş/soketleri ülke/bölgeye göre değişir.
- Sürücüyü sadece beraberinde verilen AC adaptör ile çalıştırın.
- Kullanım sırasında AC adaptör ısınabilir. Bu bir arıza değildir.
- AC adaptör bir AC çıkışa bağlandığında, sürücü kapatılsa bile yaklaşık 0.8W güç harcamaya devam eder. CRW-70 sürücüsünü uzun süre kullanmayacasanız elektrik, kablosunu duvar prizinden ayırın.

**6 CRW-70 sürücüsünün elektrik anahtarını açın.**

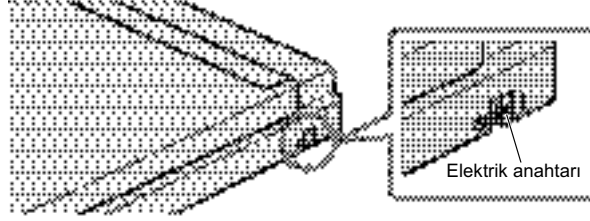
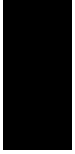

Elektrik anahtarı açıkken, ön paneldeki güç LED'i turuncu yanar.

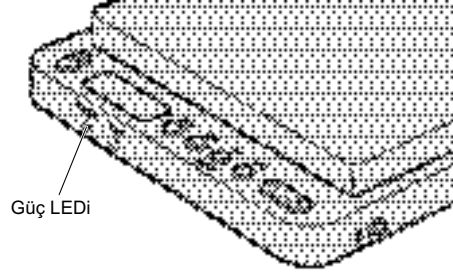

## 7 Beraberinde verilen USB kablosunu bilgisayara bağlayın.

USB kablosunun seri A fişini (dikdörtgen kesitli) arayüz kartını USB portuna yerleştirin.

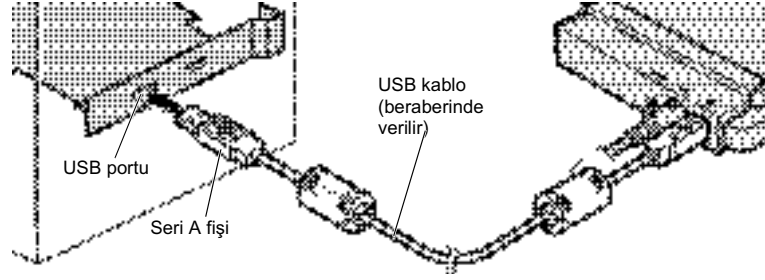

CRW-70 sürücüsü ve bilgisayar bağlandığında, meşgul LED'i yeşil yanıp söner ve ardından turuncu yanar ve ekranda "PC" görünür.



### Notlar

- Sürücüyü bilgisayarın USB portuna bağladığınızdan emin olun. Sürücüyü bir USB göbeği üzerinden bilgisayara bağlarsanız, sürücü gerektiği gibi çalışmayabilir.
- CRW-70 sürücüsü, bilgisayarlara standart olarak yerleştirilen tipik USB portlarından biri olan bir USB 1.1 portuna bağlanırsa, sürücü USB 1.1 standartına uygun çalışır. (→P. 10)

## ADIM 2 Cihaz Sürücülerini Yükleyin

CRW-70 sürücüsü bilgisayara bağlanır bağlanmaz, otomatik olarak cihaz sürücülerini yüklemeye başlar. Cihaz sürücülerinin, CRW-70 sürücüsü ile ilk kez bilgisayara bağlandığında, sadece bir kere yüklenmesi gerekir.

### Windows 98 İkinci Basım İçin

Cihaz sürücüsünü yükleyin.

Ayrıntılar için CRW-70 sürücüsü ile birlikte ayrıca verilen "Cihaz Sürücüsü Kurulum Kılavuzu"na başvurun.

## CRW-70 Sürücüsünün bir CD-R/RW Sürücü olarak Kullanılması (Bir Bilgisayara Bağlandığında)

### Windows Me/2000 Professional/XP için

Windows Me, 2000 Profesyonel veya XP otomatik olarak standart cihaz sürücülerini yükler.

#### Not

Her bir USB port için cihaz sürücüsünün yüklenmesi gereklidir. CRW-70 sürücüyü cihaz sürücüsünün henüz yüklenmediği bir USB portuna bağlarsanız, cihaz sürücüsünü tekrar yüklemenizi isteyen bir mesaj ekrana gelir.

## ADIM 3 CRW-70 Sürücüsünün Doğru Olarak Tanındığından Emin Olun

CRW-70 sürücüsünü bilgisayarımıza bağladıktan sonra, sürücünün işletim sistemi tarafından doğru olarak tanındığını kontrol edin.

### Windows 98 İkinci Basım/Me İçin

Görev çubuğundaki **Start'a (Başlatma)** tıklayın, **Setting (Ayar)/Control Panel (Denetim Masası)** ve **System'i (Sistem)** seçin ve **Device Manager (Cihaz Yöneticisi)** penceresini açmak için **Device Manager'a** tıklayın.

#### Not

Windows Me için eğer **Denetim Masası** penceresi içerisinde **Sistem** simgesi bulunamaz ise, penceresinin sol tarafındaki "Tüm Denetim Masası seçeneklerini izle" üzerine tıklayın.

Ekran 1



Ekran 2 (Listeyi aşağıya, doğru tarayın)



\* Bu ekranlar Windows Me örnekleridir.

Yukarıda gösterildiği gibi "YAMAHA CRW-70" (Ekran 1), "USB CD-ROM," ve "USB Yığın Saklama Cihazı" (Ekran 2) görüldüğünden emin olun.

### Windows 2000 Profesyonel İin

Görev çubuğundaki **Start'a (Başlatma)** tıklayın, **Control Panel (Denetim Masası)** ve **System'i (Sistem)** seçin ve **Device Manager (Cihaz Yöneticisi)** penceresini açmak için **Hardware (Donanım)** ve **Device Manager'a** tıklayın.

"DVD/CD-ROM" sürücülerinde altında "YAMAHA CRW-70 USB Cihazı" ve "Evrensel Seri Bas Denetleyicileri" altındaki "USB Yığın Saklama Cihazı" görüldüğünden emin olun.

### Windows XP İin



Görev çubuğundaki **Start (başlatma)** a tıklayın, **Control Panel (Denetim Masası)** ve **System (Sistem)i** seçin ve **Device Manager (Cihaz Yöneticisi)** penceresini açmak için **Hardware (Donanım)** ve **Device Manager'a** tıklayın.

#### Not

Eğer **Denetim Masası** penceresinde **Sistem** simgesi gösterilmiyor ise, pencerenin sol tarafındaki **Klasik Görünüm Dön'ü** tıklayın.

"DVD/CD-ROM" sürücülerinde altında "YAMAHA CRW-70 USB Cihazı" ve "Evrensel Seri Bas Denetleyicileri" altındaki "USB Yığın Saklama Cihazı" görüldüğünden emin olun.

#### Not

- Bu ikonlar ekranda görüntülenmez ya da ikonların sol tarafında  veya  görünürse, cihazlar bilgisayarınız tarafından doğru olarak algılanmamıştır. Bu durumda ADIM 1 CRW-70 Sürücüsünün Bağlanması sayfasındaki talimatları dikkatlice okuyun ve CRW-70 sürücüsünün doğru olarak bağlı olduğunu kontrol edin.
- Bazı sistemlerde yukarıdaki kontrol maddeleri için ikonun solunda yeşil  bir işaret bulunabilir. Bu sürücünün çalışmasına bir engel teşkil etmez.
- İşletim sisteminin nasıl kullanılacağına dair ayrıntılar için, beraberinde gelen dokümanlara başvurun.

## CRW-70 Sürücüsünün bir CD-R/RW Sürücü olarak Kullanılması (Bir Bilgisayara Bağlandığında)

### ADIM 4 CD Kayıt Yazılımını Yükleyin

CRW-70 sürücüsüyle beraber gelen CD kayıt yazılımını yükleyin. Yazılımının kurulum ve kullanımına yönelik ayrıntılı bilgi için cihazla birlikte verilmiş olan dokümanlara bakın.

### CRW-70 Sürücüsünün Çıkartılması

CRW-70 sürücüsü bilgisayarınız açıkken dahi bilgisayarınıza takılabilir veya çıkartılabilir (sıcak fiş).

Bilgisayar açıkken CRW-70 sürücüsü çıkartılacağı zaman veya bilgisayar bağlıyken sürücüyü kapatacağınız zaman aşağıdaki adımları izleyin.

- 1 Çalışıyorsa CD kayıt yazılımından çıkın.**
- 2 Eğer bir disk takılı ise diski sürücüden çıkardığınızdan emin olun.**
- 3 Windows 98 Me/2000 Profesyonel ya da Windows XP ile sırasıyla görev çubuğundaki “Unplug or Eject Hardware” veya “Safety Remove Hardware”i başlatın ve ardından sürücüyü çıkarmak için gerekli adımları gerçekleştirin.**



*\* Bu ekran görüntüsü, Windows Me için bir örnektir.*

#### Not

Yazma işlemi sırasında CRW-70 sürücüsünden USB kabloyu ayırmadığınızdan veya bilgisayarınıza herhangi bir USB cihazı bağlamadığınızdan veya çıkarmadığınızdan emin olun.



## Ses CD'leri ve MP3 Diskleri Çalma

Bilgisayara bağlamaksızın CRW-70 sürücüsünde ses CD'leri veya MP3 diskler dinleyebilirsiniz.

### CRW-70 Sürücüsünde Çalınabilen CDler/MP3 Diskler

CRW-70 sürücü üzerine MP3 dosyaları yazılan sıradan CD'leri ve MP3 diskleri çalabilir.

#### MP3 diskler

##### **MP3 dosya adı nedir?**

MP3 (MPEG-1 Ses Katman 3) bilgisayarlar tarafından işlenebilen bir ses datası sıkıştırma standartıdır. MP3 ile sıkıştırılan ses datasına bir MP3 dosyası denir. MP3'ün özelliği, 12cm'lik bir CD'yi yaklaşık 64MB'lık veriye sıkıştırmaya izin veren (yaklaşık 74 dakika çalışma süresi/650MB ve kapasitesi) yüksek sıkıştırma oranıdır.

##### **Çalınabilen MP3 datası**

- Sadece ISO 9660 seviyeleri 1 ve 2 çoklu oturumlarında yaratılan MP3 diskleri, Joliet ve Romeo çalınabilir. Paket yazma yöntemi ile yaratılan MP3 diskler çalınmaz.
- Sadece 192 kbps veya daha düşük ya da sabit bir oranında sıkıştırılmış bir MP3 dosyası veya MPEG 1/2, Tabaka 2/3, sıkıştırma formatlı dosyalar çalınabilir.
- 300 adete kadar dosya tanınabilir. 301. ve ardından gelen dosyalar tanınmaz.
- Çalınabilen MP3 dosyalar bir MP3 veya .mp3 uzantılı MP3 formattır.
- Bir disk içerisinde maksimum 8 dosya seviyesi olabilir. 9 ve daha yukarı dosya seviyeleri yaratılamaz.

##### **MP3 dosya yaratılması**

Bir MP3 dosyası yaratmak için ekstra bir kodlayıcı (veya dönüştürme) yazılımına gerek vardır. Yazılım prosedürünü izleyerek bir ses CD'sinden bir MP3 dosyasına ses datasını sıkıştırabilirsiniz.

### MP3 dosyalarının çalma sırası

Bir MP3 diskindeki MP3 dosyalarının çalınma sırası klasörlerin seviye derinliği ve klasörlerin ve MP3 dosyalarının isimleri ile belirlenir.

- Klasörler seviye derinliği derecesine göre numaralandırılır. Aynı seviyedeki klasörler arasında çalma işlemi klasördeki dosyalardan en küçük numaralı olan ile başlar.
- Klasör veya MP3 dosyalarının isimleri ile belirlenen çalma sırası karakter kodunun derecesine karşılık gelir; rakamlar ' büyük harf ' küçük harf. Şu yapıya sahip bir MP3 diskte MP3 dosyalar 1 ~ 10 sırasında çalınır.

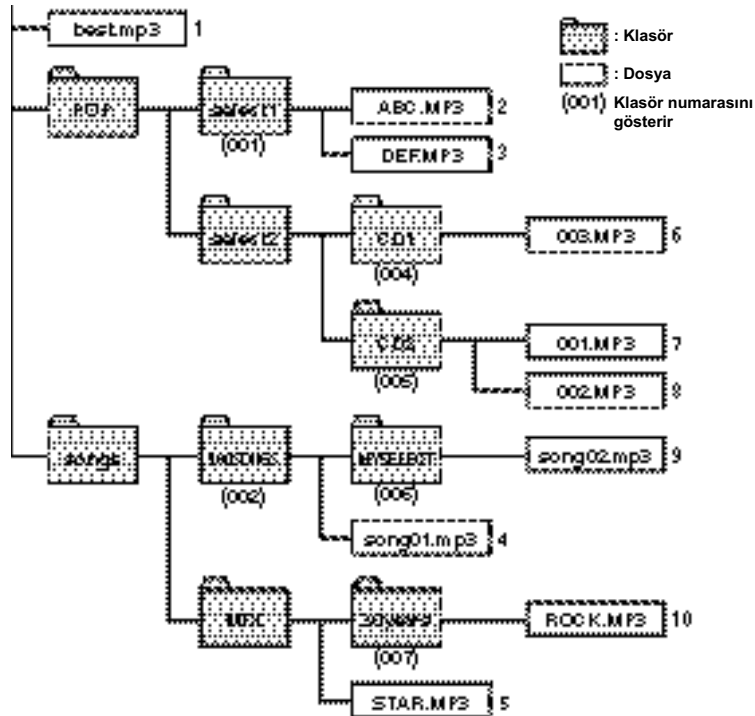

\* Klasör/dosya isimleri referans örneklerinizdir.

### Not

Çevresel sistem ve MP3 diskinin yaratıldığı disk formatına da bağlıdır. MP3 dosyalarını istediğiniz sırada çalmak için, YAMAHA, numaraları klasör/dosya isimlerinin başına yerleştirmenizi önerir.

Örnek: 001SONG.MP3, 002SONG.MP3, ...

## Bağlama

- 1 Kulaklıkları, kulaklık jakına bağlayın veya bir ses cihazını LINE OUT jakına bağlamak için cihazla beraber verilen ses kablosunu kullanın.**

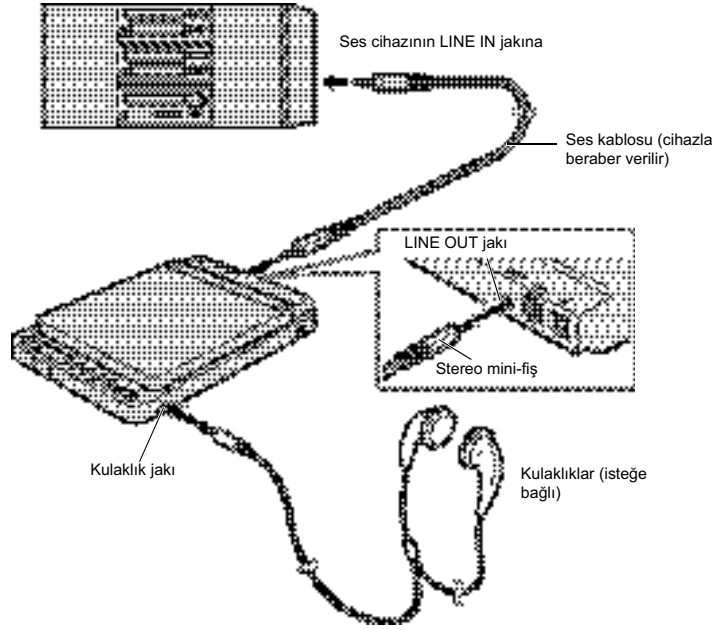

- 2 CRW-70'sürücüsünün elektrik anahtarının kapalı olduğunu kontrol edin (→P. 18) ve daha sonra cihazla beraber verilen AC adaptörü bağlayın (→P. 19).**

### Notlar

- Eğer CRW-70 sürücüsü bilgisayarınıza doğrudan bağlı ise, ya USB kabloyu (→P. 24) veya bilgisayarınızın elektrik anahtarını kapatın.
- Ses cihazınıza bir ses kablosu bağlarsanız, bağlantıyı yapmadan önce ya cihazı kapatın ya da sesi kısın.

## Ses CD'leri ve MP3 Diskleri Çalma

### Çalma

**1 CRW-70 sürücüsünün elektrik anahtarını açın. (→P. 20)**

**2 Diski yükleyin. (→P. 15)**

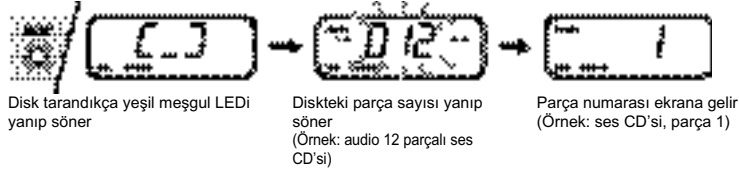

**3 Çalma butonuna basın.**

Ekranda görünen parça başından itibaren çalmaya başlar.

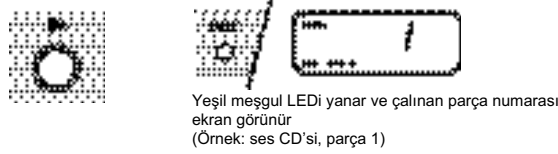

#### Not

CRW-70 sürücüsü tarafından desteklenmeyen formatta ki bir MP3 dosyasını çalmak isterseniz, sürücü dosyayı çalmadan parçayı atlar.

#### Kulaklıkların ses seviyesini kontrol etme

Ses düğmesiyle ses seviyesini ayarlayabilirsiniz. Basıldığı zaman, ses seviyesi ekranda bir sayı ve bar gösterge ile gösterilir.



#### 4 almayı durdurmak iin iki kere Stop tuşuna basın.



##### Devam etme

CRW-70 sürücüsü, alma işlemleri durdurulduğunda alınmakta olan parayı hafızaya kaydeder. Disk ıkarma (eject) butonuna basılmadığı sürece, elektrik anahtarı kapatılıp açılırsa bile, bir sonraki alma işlemleri aynı paradan başlar.

#### 5 Diskin ıkartılması. (→P. 16)

### alma Sırasında Ara Verme

##### Ara verme

Bir kere Pause (Ara verme) butonuna basın.  
alınmakta olan paranın numarası yanıp söner.



(Örnek: ses CD'si, para 1)

##### Tekrar devam etme

Play (al) düğmesine basınız.  
Para numarasının yanıp sönmeleri sona erer.

## Ses CD'leri ve MP3 Diskleri Çalma

### Atlama

#### İleri atlama

İleri atlama FF butonuna basın.

Disk bir sonraki parçanın başına atlar.

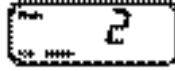
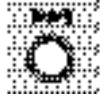

(Örnek: ses CD'si, parça 2)

#### Geriye doğru atlama

Geri atlama REW butonuna basın.

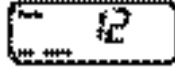
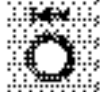

(Örnek: ses CD, parça 12)

Disk duruyorken bu butona basarsanız, bir parça geri atlar. Çalma işlemi sırasında bu butona basarsanız, çalmakta olan parçanın başına atlar.

#### Parça arama

FF veya REW butonunu basılı tutun.

Sırayla parçalar üzerinde ilerlemeye başlar.



(Örnek:ses CD'si, parça 6)

#### Klasör arama (bir MP3 disk üzerinde)

MP3 dosyası içeren birden fazla klasör varsa, parça arama komutu klasör atlatır.



(Örnek: ses CD'si parça 8)

## Çalma Modunun Değiştirilmesi

Çalma sırasında mod butonuna basın.



Butona her bastığımızda mod değişir.

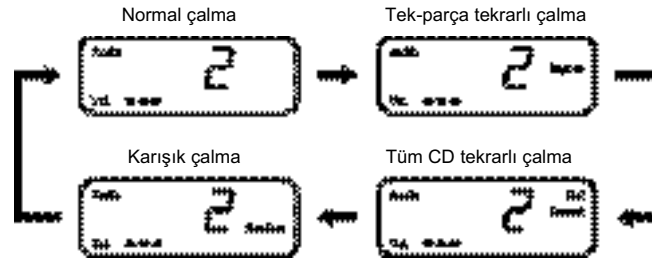

(Örnek: parça 2'nin çalınması sırasında ses CD'si)

### **Normal çalma**

Diskteki tüm parçalar normal olarak sırayla çalar. Son parçanın çalınması bittiğinde disk durur.

### **Tek-parça tekrarlı çalma**

Aynı parça sürekli tekrar tekrar çalınır.

### **Tüm CD tekrarlı çalma**

Diskteki tüm parçalar sırayla çalınır ve sonra çalma işlemi birinci parçadan yeniden başlar.

### **Karışık çalma**

Diskteki tüm parçalar (en fazla 300 parça) gelişigüzel sırada çalınır. Tüm parçalar çalındıktan sonra disk durur.

## Arıza giderme

Arıza giderme konusunda bilgiler de dahil, en son destek bilgileri için, lütfen YAMAHA CD-R/RW Sürücü web sitesine başvurun.

### YAMAHA CD-R/RW Drive web sitesi

URL: <http://www.yamaha.co.jp/english/product/computer/>

### Avrupa

URL: <http://www.yamaha-it.de/>

### CRW-70 sürücüsü açılmıyor.

- **AC adaptör ve elektrik kablosu doğru olarak bağlanmış mı?**  
CRW-70 sürücüsünün AC adaptör ve elektrik kablosu kullanılarak AC prize doğru olarak bağlandığını kontrol edin. (→P. 19)
- **Elektrik anahtarı açıldığında CRW-70 sürücüsünün LEDi turuncu yanıyor mu? (→P. 20)**  
Elektrik LEDi yanmıyorsa, en yakın Yamaha yetkili satıcısına başvurun (bu kılavuzun arkasında listelenmiştir).

### Bilgisayar açılmıyor.

- **USB arayüz kartı doğru olarak yerleştirilmiş mi?**  
USB arayüz kartıyla beraber gelen dokümanlara bakın.

### CRW-70 sürücüsü, işletim sistemi tarafından tanınmıyor. (→P. 22)

- **CRW-70 sürücüsü USB kablo kullanılarak bilgisayara doğru olarak bağlanmış mı?**  
Bilgisayarı ve CRW-70 sürücüsünü kapatın ve USB kablosunun bilgisayar ve sürücüye sağlam bir şekilde bağlandığını kontrol edin. (→P. 18, 21)
- **Windows 98 İkinci Basım için, cihaz sürücüsünü yükledin mi?**  
Cihaz sürücüsü yüklenmemişse Windows 98 İkinci Basım CRW-70 sürücüsünü tanımaz. Sürücü ile beraber ayrıca gelen "Cihaz Sürücüsü Kurulum Kılavuzu" talimatlarını izleyerek cihaz sürücüyü yükleyin.



- **USB arayüz kartı işletim sistemi tarafından doğru olarak tanınıyor mu?**  
USB arayüz kartının işletim sistemi tarafından tanındığını kontrol edin.  
(→P. 22)

USB arayüz kartı doğru olarak tanınıyorsa, en yakın Yamaha bayisine başvurun (bu kılavuzun arka tarafında listelenmiştir).

USB arayüz kartı doğru olarak tanınmıyorsa, bilgisayarınız ya da USB arayüz kartıyla beraber gelen dokümanlara başvurun. Problem devam ediyorsa, cihaz sürücüdenden kaynaklanabilir. Bu durumda USB arayüz kartınızın imalatçısı ya da bilgisayar üreticinizin servisine başvurun.

#### **Çıkart (Eject) düğmesine bastığınızda üst kapak açılmıyor.**

- **CRW-70 sürücüsü açık mı?**  
“CRW-70 sürücüsü açılmıyor.” arıza arama maddesine bakın (→P. 32)
- **Herhangi bir CD kayıt yazılımı kullanılmakta mı?**  
Bazı CD kayıt yazılımları, bir bilgisayar üzerinde çalışırken, çıkarma (eject) butonunu kilitler. (Bu tür bir yazılım programı kullanıyorsanız, çıkarma butonuna basılsa bile üst kapak açılmaz). Bu durumda diski çıkarmak için yazılım penceresindeki gerekli adımları gerçekleştirin veya çıkarma butonuna basmadan önce CD kayıt yazılımından çıkın.
- **Bilgisayar yeniden başlatılırsa üst kapak açılabilir mi?**  
Çalışmakta olan tüm uygulama yazılımından çıkınız, bilgisayarı yeniden başlatınız ve sonra CRW-70 sürücüsünün disk çıkartma düğmesine basın.
- **USB kablosu sürücüdenden çıkartılırsa üst kapak açılabilir mi?**  
AC adaptörü sürücüye bağlı bırakarak USB kabloyu sürücüdenden ayırın ve çıkarma butonuna basın..

## Arıza giderme

- CRW-70 sürücüsünün elektrik anahtarını kapatın ve manuel çıkarma kolunu kaydırarak üst kapağı açın.

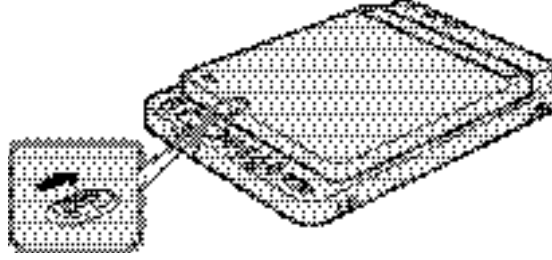

### Not

Bu işlemi aşırı derecede yinelemek sürücünüze zarar verebilir.

Üst kapak yine de açılmazsa veya manuel çıkarma kolu ile açıp yeniden kapattıktan sonra çıkarma butonu ile açılmazsa, en yakın Yamaha satıcısına başvurun (bu kılavuzun arkasında listelenmiştir).

## Diskten hiçbir veri okunamıyor.

- Diskin CRW-70 sürücüsü tarafından desteklenen biri olduğundan emin misin? (→P. 2, 46)

Kullanmadan önce diskten CRW-70 sürücüsü ile uyumlu olduğunu kontrol edin.

- Disk tozlu veya kirli mi?

Hava püskürtücü kullanarak veya kuru yumuşak bir bezle silerek disk üzerindeki kir veya tozu gideriniz. Diskin zarar görmesini önlemek için her zaman diski kenarına dik olarak nazikçe temizleyin.

- Diğer disklerden veriler okunabiliyor mu (Müzik CD, CD-ROM, vs.)?

Eğer belli bir diskten hiçbir veri okunamıyor ise, veri, sürücüsünün tanımayacağı bir biçim ile yazılmış olabilir veya diskten kendisi hasar görmüş veya bozulmuş olabilir. Boş disklerden hiçbir datanın okunamayacağını unutmayın ve ayrıca disk sürücüsü ile uyumlu olsa dahi, nadiren rastlanan bir data olarak CRW-70 sürücüsünün disk üzerindeki verileri düzgün bir şekilde okumakta başarısız olabileceğini gözönüne alınız.

● **Bir disk yüklendiğinde meşgul LEDi doğru olarak yanıyor mu?**

Bir disk yüklendiğinde CRW-70 sürücüsü eğer bir bilgisayara bağlıysa meşgul LEDi yanıp söner ve ardından yeşil yanar veya CRW-70 sürücü bir CD/MP3 çalar olarak kullanılıyorsa yeşil yanıp söner ve ardından söner. (→P. 43)

Eğer belli bir diskten hiçbir veri okunamıyor ise, veri, sürücüsünün tanımayacağı bir biçim ile yazılmış olabilir veya diskin kendisi hasar görmüş veya bozulmuş olabilir.

CRW-70 sürücüsü bir bilgisayara bağlandığında meşgul LEDi turuncu yanarsa veya CRW-70 sürücü bir CD/MP3 çalar olarak kullanıldığında ekranda “---” (disk tanınmıyor) görünürse, yüklenen diskin tipi ne olursa olsun en yakın Yamaha satıcısına başvurun (bu kılavuzun arka tarafında listelenmiştir).

**CRW-70 sürücüsü bir CD/MP3 çalar olarak kullanılıyorsa buton kullanımını mümkün değildir.**

---

● **USB kablo CRW-70 sürücüsüne bağlı mı?**

Bilgisayara bağlı USB kablosunu çıkartın veya bilgisayarın elektrik anahtarını kapatın. Eğer CRW-70 sürücüsü hala çalışmıyorsa en yakın Yamaha satıcısına başvurun (bu kılavuzun arka tarafında listelenmiştir).

**Bir müzik CD (CD-DA) veya MP3 diski çalıştığında hiçbir şey işitilemiyor.**

---

● **Ses şiddetinin seviyesinin en aza ayarlanmış olup olmadığını kontrol edin.**

● **CRW-70 sürücüsünün kulaklık jakına bağlı kulaklıklar ya da CRW-70 sürücüsünün LINE OUT jakına bağlı ses cihazı gibi tüm bağlantıların sağlam olduğunu kontrol edin.**

## Arıza giderme

- Windows Me kullanıyorsanız ve kulaklık jakına bağlı kulaklıklar vasıtasıyla ya da LINE OUT jakına bağlı ses cihazı vasıtasıyla CRW-70 sürücüsünden hiçbir ses duyamıyorsanız, aşağıdaki ayarları kontrol edin. (Windows Me ile birlikte Windows Media Player 7.0 kullanılıyorsa, standart olarak dijital çalma opsiyonu devrede olduğunu için bu problem ortaya çıkabilir)

### 1 CRW-70 sürücüsünün “Özellikler” Ayarı.

- ① Görev çubuğu üzerindeki **Start’a (Başlat)** tıklayın, **Setting (Ayar), Control Panel (Denetim Masası), Device Manager (Cihaz Yöneticisi)** ve **YAMAHA CRW-70 Özelliklerini** seçin ve **Özellikler** bölümüne tıklayın.
- ② “Enable digital CD audio for this CD-ROM device (bu CD-ROM cihazı için dijital CD sesi devreye sokun)” opsiyonunun seçili işaretini kaldırın.



### 2 Windows Media Player’in ayarlanması.

- ① “Windows Media Player”i başlatın
- ② Menübar üzerindeki **Tools’a** tıklayın, **Options’u** seçin ve **CD Audio Tab** bölümüne tıklayın.
- ③ “Digital playback (Dijital çalma)” opsiyonunun seçili işaretini kaldırın.



- CRW-70 sürücüsü bir CD/MP3 çalar olarak kullanıldığında bir MP3 diski çalınmıyorsa, MP3 dosyasını ve MP3 disk yaratma yöntemlerini kontrol edin. (→P. 25)

## **Ekranda, hata mesajı “Buffer Underrun (Arabellek Underrun) görülür.**

### ● **CD yazıcı yazılımınız, Arabellek Underrun Koruma işlevine sahipse, bunu aktif hale getirmeniz gerekir.**

Ayrıntılı bilgi için CD yazıcı yazılımıyla birlikte verilen dokümanlara bakınız. (CRW-70 sürücüsü ile birlikte gelen CD kayıt yazılımı Arabellek Underrun Korumayı destekler.)

### ● **Arabellek Underrun oluşumunu engellemek ve veri yazma performansını arttırmak için aşağıda belirtilen işlemleri uygulayın:**

- Veri yazma hızını azaltın.
- Hard disk üzerinde bir görüntü dosyası oluşturun.
- Hard diski en etkin çalışacağı duruma getiriniz. (Birleştirme uygulaması)
- Veri yazma işlemi esnasında (ekran koruyucular dahil olmak üzere) herhangi bir uygulama yazılımını başlatmayın.
- Hard disk güç yönetimi uygulamasını devreden çıkarın.
- Hard disk sürücüleri veya CD-ROM sürücüleri gibi IDE cihazların data aktarma modu için “DMA”yı seçin.
- Windows Aktif Masa üstünü devreden çıkarın.
- Hafızada bulunan yazılım programlarının hepsinden çıkın.
- CD kayıt yazılımını onunla beraber gelen dokümanlara karşı bununla ilgili bir problem olmadığından emin olmak için kontrol edin.

### **Not**

- CRW-70 sürücüsü bilgisayarınızdaki bir USB 1.1 uyumlu porta bağlanırsa, USB 1.1 standartına uygun çalışır. CD kayıt yazılım ayarları için Arabellek Underrun Koruma özelliğini devreye almak ve data yazma hızını 8X olarak ayarlamak önerilebilir. (→P. 10)
- İçindeki CD-R veya CD-RW üzerine data kaydedilirken, sürücü titreşime maruz kalırsa bir yazma hatası meydana gelebilir.

## Arıza giderme

### Dengesiz çalışma

- **İki ya da daha fazla CD kayıt yazılım programı bilgisayarınıza yüklenmiş mi?**

Bir bilgisayara iki ya da daha fazla CD kayıt yazılım programı yüklemek bazen dengesizliğe neden olabilir. (CRW-70 sürücüsü ile beraber gelen CD kayıt yazılım programları birlikte problemsiz kullanılabilir.)

- **Disk tozlu veya kirli mi?**

Hava püskürtücü veya kuru yumuşak bir bez kullanarak disk üzerindeki kir veya tozu gideriniz. Diskin zarar görmesini önlemek için her zaman diski kenarına dik olarak nazikçe temizleyin.

### Diğer sorunlar

- **CD kayıt yazılımınız CRW-70 sürücüsünü tanımıyor.**

CD kayıt yazılımının sürücünüzü tanımasını sağlamak için CRW-70 sürücüsünü desteklemesi gerekir. Yazılımın, CRW-70 sürücüsünü destekleyip desteklemediğini öğrenmek için CD yazıcı yazılımının imalatçısına başvurun.

# Ek

## Kayıt Yöntemleri

### Diske Bir Seferde Kaydetme (DAO)

Bu yöntem, bütün verilerin bir disk üzerine tek bir işlemle yazılması için kullanılır. Bu yöntem, diskin en iç parçasından başlayarak, aralarına bir boşluk bile koymaksızın, ardarda çoklu data parçalarını kaydeder. Bu yöntemle, bir kere data kaydedildiğinde, diskte yeterli boşluk bulunsa bile aynı diske artık data eklenemez. Bu yöntem, CD'nin tamamını yedeklemek üzere bir kopya CD oluşturulacağına oldukça kullanışlıdır.

#### Örnek: Sıradan CD-ROM

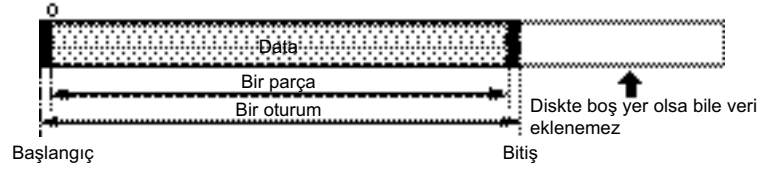

#### Örnek: Ses CD'si

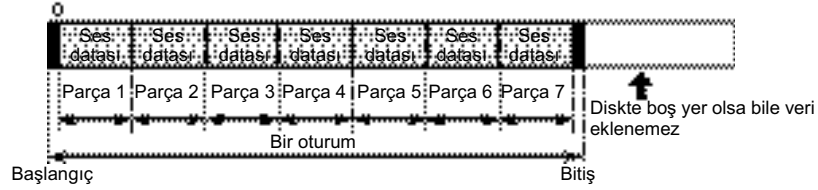

### Lead-in ve lead-out (Başlangıç ve Bitiş)

Bunlar bir oturumun sırasıyla başlangıç ve bitiş noktalarını göstermek için bir disk üzerine kaydedilen sinyallerdir.

Bu sinyaller data içerisine dahil değildir, ancak oturum yönetim bilgisi gibi aynı oturumda yazılırlar. Diğer bir deyişle, bir oturum, başlangıç, data ve bitiş bölümlerinden meydana gelir.

### Diske Kademeli İz Kaydı (TAO)

Bu yöntem, verilerin disk üzerine iz iz yazılması için kullanılır. Bir iz, sıradan bir program, resimli data, yazı datası, vb.. içeren en küçük birim alan olarak tanımlanabilir. Bu yöntem, disk üzerinde boş yer olduğu sürece aynı diske data, bir kerede bir iz data, eklemenize izin verir. Farklı oturumlarda (iz kaydetme) kaydedilen data içeren diskler çok-oturumlu diskler olarak adlandırılır.

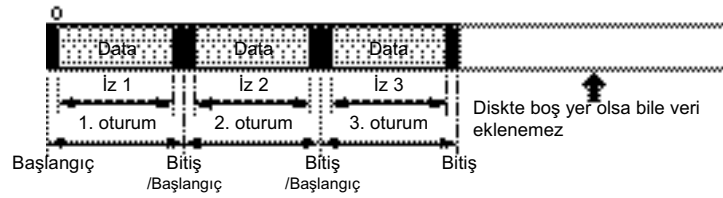

#### Not

Çok oturumlu diskler, datanın tek bir oturumda kaydedildiği durumlar ya da ilk oturum için olan hariç, herhangi bir sıradan ses CD çalarında çalınmazlar.

### Diske Kademeli Oturum Kaydı (SAO)

Bu yöntem, verilerin disk üzerine oturumlar halinde yazılması için kullanılmaktadır. Kademeli oturum kaydı, yukarıda anlatılan kademeli iz kaydının aksine çok sayıda veri izlerini bir disk üzerine bir seferde kaydedebilmenize olanak tanımaktadır. Örneğin, CD EXTRA, çok parçalı ses verileri (ya da çok sayıda veri izlerini) birinci oturumda, bilgisayarlar için gerekli olan bilgileri ise ikinci oturumda yazmak için bu yöntemi kullanmaktadır. Bu yöntem, disk üzerinde kalan boşluk olduğu sürece verileri aynı disk üzerine her seferinde bir oturum olacak şekilde eklemenize olanak kaydedilmiş data içeren disklerde olduğu gibi, bu yöntemle kaydedilmiş data içeren diskler de çok oturumlu diskler olarak adlandırılabilir.

#### Ornek: CD EXTRA

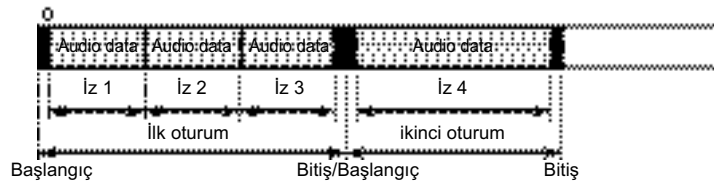



## Paket Yazılımı

Bu yöntem, verileri bir disk üzerine dosyalar halinde kaydetmek için kullanılır. Bu yöntem datanın paket-paket kaydedilebilmesi için, bir parçayı “paket” denilen küçük parçalara ayırır; bunun anlamı bir datayı çekip sürükleyerek masa üstüne atmak suretiyle aynen bir disket ya da hard diske kaydedebilmeniz demektir. Getirdiği bu kolaylıkla Paket Kayıt, günlük veri yedeklemeleriniz için uygundur. Paket yazılımı, disk üzerinde kalan boşluk olduğu sürece bir diske paketler ekleyebilmenize olanak tanımaktadır.

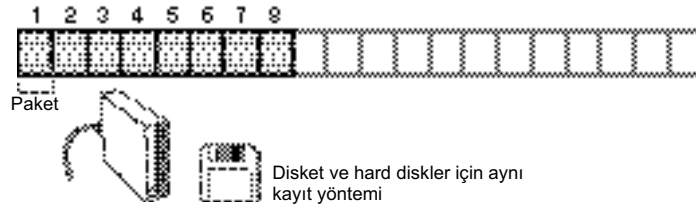

### Not

- Kullanılmadan önce disklerin formatlanması gerekir.
- Paket kayıt yazılımı kullanarak bir CD-RW'yi formatlamak, paket kaydının kendisi için disk yeri gerektiğinden, saklama kapasitesini (disk üzerinde yazılı anma kapasitesi) yaklaşık 100 MB azaltır.
- Bu nedenle bir CD-R'dan data silinmesi diskteki boş alanı artırmaz.

## Firmware (Bellenim)

Bellenim, CD-R/RW sürücünüz için tasarlanmış olan çalışma yazılımıyla ilgilidir. Silinip yeniden yazılabilmesi için sürücünün flash belleğinde saklanır. İşletim güvenilirliğini artırmak için YAMAHA bellenimi geliştirmeye ve güncellemeye devam edecektir. En son bellenim uygulaması hakkındaki bilgileri, “YAMAHA CD-R/RW Drive” web sitesinde bulabilirsiniz.

### YAMAHA CD-R/RW Drive web sitesi

URL: <http://www.yamaha.co.jp/english/product/computer/>  
Avrupa

URL: <http://www.yamaha-it.de/>

Bellenim hakkında bilgi dahil en güncel kullanıcı destek bilgisini yukarıdaki YAMAHA CD-R/RW Sürücü web sitesinde bulabilirsiniz. Bu bilgilere göz atmak için YAMAHA web sitesini düzenli olarak ziyaret edin.

### CRW-70 sürücüsünün bellenim versiyonunun kontrolü

#### Windows 98 İkinci Basım/Me

Görev çubuğu üzerindeki **Start'a (Başlat)** tıklayın, **Setting (Ayar)**, **Control Panel (Denetim Masası)**, **Device Manager (Cihaz Yöneticisi)** ve **YAMAHA CRW-70 Özelliklerini** seçin ve **Ayarlar** bölümüne tıklayın.



Burada gösterilen revizyon numarası sürücünün bellenim versiyonuna bağlı olarak değişir.

\* Bu ekran görüntüsü, Windows Me.

#### Windows 2000 Professional/XP

“Cihaz Yöneticisi” kullanılarak Bellenim sürümü ekrana getirilemez. Bellenim sürümünü kontrol etmek için CD yazıcı yazılımınızı kullanın.

## Meşgul LEDi ve İşletimi arasındaki İlişki



### Bir bilgisayara bağlı olarak kullanıldığında

Çalışma durumu	LED durumu	LED Rengi
Standby durumu (disk var)	Yanık	Yeşil
Standby durumu (disk olmadan)	Yanık	Turuncu
Üst kapak açık	Kapalı	—
Disk bilgisi okunuyor (TOC)	Yanıp sönüyor	Yeşil
Yanıp sönüyor	Yanıp sönüyor	Turuncu
Yazma (Test modu)	Yanıp sönüyor	Turuncu
Yazma	Yanıp sönüyor	Turuncu
Okuma	Yanıp sönüyor	Yeşil
Çalma	Yanıp sönüyor	Yeşil

### Bir CD/MP3 çalar olarak kullanıldığında

Çalışma durumu	LED durumu	LED rengi
Bekleme	Kapalı	—
Üst kapak açık	Kapalı	—
Disk bilgisi okunuyor (TOC)	Yanıp sönüyor	Yeşil
Çalma	Yanık	Yeşil
Ara verme	Yanık	Yeşil
Atlama (çalma veya ara verme sırasında)	Yanık	Yeşil
Atlama (bekleme sırasında)	Kapalı	—
Çalma data hatası	Kapalı	—

## Gösterge ile Çalışma arasındaki İlişki

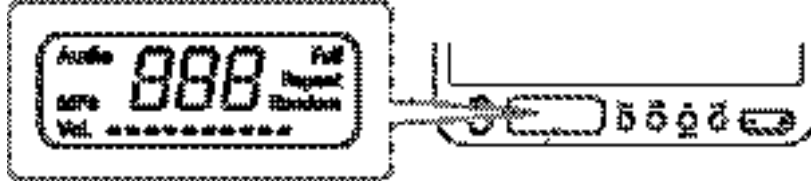

## Bir bilgisayara bağlı olarak kullanıldığında

Çalışma durumu	Mesaj
Ses 10 seviyede gösterilir	Vol. *****
Ses çalışması: ses 24 seviyede gösterilir	02
Bilgisayara bağlı	PC

## Bir CD/MP3 çalar olarak kullanıldığında

Çalışma durumu	Mesaj
Ses CD'lerin çalınması	CD
MP3 disklerin çalınması	MP3
Ses 10 seviyede gösterilir	Vol. *****
Tek-parça tekrarlı çalma	Repeat
Tüm CD tekrarlı çalma	Full Repeat
Karışık çalma	Random
Disk takılı değil ya da uygun olmayan bir disk takılı	---
Bekleme (disk onaylı)	[ ]
Çalma: o anda çalmakta olan parça numarası ekranda	2
Ara verme: Parça numarası yanıp sönüyor	2
Parça tarama: Parça numarası ekranda	2
Klasör tarama: Klasör numarası yanıp sönüyor	002



Ses: Ses 24 seviyede gösterilir	02
---------------------------------	----



## CRW-70 Sürücü Özellikleri

## Desteklenen Biçimler

	Yazma	Okuma	Play <sup>*4</sup>
CD-DA	●	●	●
CD METİN	●	●	●
CD-ROM <sup>*1</sup>	●	●	●
Karışık mod CD-ROM (CD-ROM+CD-DA)	●	●	●
CD-ROM XA <sup>*1</sup>	●	●	●
Photo CD <sup>*1</sup>	● <sup>*2 *3</sup>	●	●
Video CD	●	●	●
CD-i	●	● <sup>*3</sup>	—
CD EKSTRA <sup>*1</sup>	●	●	●

<sup>\*1</sup> çoklu oturumu içerir

<sup>\*2</sup> uygun disk gerekmektedir

<sup>\*3</sup> uygun uygulama yazılımı gerekmektedir

<sup>\*4</sup> biçime bağlı olarak uygun uygulama yazılımı gerekebilir

## Yazdırma Yöntemleri

Diske Bir Seferde Kaydetme(DAO)  
Diske Kademeli Oturum Kaydı(SAO)  
Diske Kademeli İz Kaydı(TAO)  
Paket Yazılım

## Yazma/Okuma Hızı

Yazma	Okuma
CD-R 1X, 2X, 4X, 8X (CLV), 12X (8X – 12X Partial CAV)	24X (maks.) Full CAV
CD-RW 2X, 4X, 8X (CLV), 4X – 10X Full CAV (paket yazma)	Not) • DATA: 24X (maksimum.) • CD-DA: Ses çıkarmada 24X (maksimum) • CD-DA: 1X yalnızca ses çalınması uygulamasında • Video CD: 10X (maksimum.) • Oturum kapalı disk: 24X (maksimum.) • Oturum açık disk: 8X (max.)
CD-R 1X, 2X, 4X, 8X, 12X (8X – 12X Partial CAV) writing: Turuncu Kitap Bölüm 2, Ver. 3.1 Not) belirtilen CD-R diskleri/8X veya daha hızla yazma işlemi için yazma hızına karşılık gelen bir CD-R disk kullanın.	
CD-RW 2X veya 4X yazma: Turuncu Kitap Kısım 3, Cilt 1, Sürüm 2.0 uygun diskler 4X, 8X, 4X – 10X Tam CAV (Paket yazılım) hızlarda yazma: Turuncu Kitap Kısım 3, Vol.2, Sürüm 1.0-uygun diskler Not) 2X hızında yazma için, Kitap Kısım 3, Sürüm 1.0 - uygun diskler kullanılabilir.	

<b>Veri Kapasitesi</b>	700 MB (79-dakikalık disk ile) 650 MB (74 dakikalık disk ile) 550 MB (63 dakikalık disk ile)	
<b>Data aktarım oranı (Mod 1)</b>	1X: 150 KB/saniye 2X: 300 KB/saniye 4X: 600 KB/saniye 8X:1,200 KB/saniye	10X:1,500 KB/saniye 12X:1,800 KB/saniye 16X:2,400 KB/saniye 24X:3,600 KB/saniye
<b>Veri Tamponu Boyutu</b>	8 MB (3,224 sektör)	
<b>Ortalama Erişim Süresi</b>	200 msec. (rastgele erişim)	
<b>Sektör Boyutu</b>	2,048 – 2,352 bit	
<b>Arabirim</b>	USB 2.0/1.1	
<b>Burst Aktarım Oranı</b>	USB 2.0 (Yüksek hızlı mod) : 480 MB/saniye (maks) USB 1.1 (Tam hız mod) : 12 MB/saniye (maks)	
<b>Biçim Yükleme</b>	Yatay	
<b>Disk Yükleme Tipi</b>	Üst kapak	
<b>Disk Sıkıştırma Mekanizması</b>	Kendi kendine atma	
<b>Ses Çıkış</b>	Ses Çıkış • Frekans Aralığı : 20 – 20,000 Hz • Çıkış Seviyesi : 700 mVrms	
<b>Güç Tüketimi</b>	10.0 W (yazarken veya okurken) 0.8 W (bekleme)	
<b>Çalışma Ortamı</b>	Sıcaklık : 5 – 35 °C Nem : 25 – 80% RH (yoğunlaşma yok)	
<b>Ebatlar (projeksiyon dahil)</b>	Genişlik: 136.0 mm Yükseklik: 29.5 mm Derinlik: 184.0 mm	
<b>Ağırlık (aksesuarlar hariç)</b>	560 g	

## AC adaptör (AD-301205)

<b>Anma Giriş Voltajı</b>	100 – 240 V AC
<b>Anma Giriş Akımı</b>	1.0 A veya daha az
<b>Anma Çıkış Voltajı</b>	+5 V, +12 V DC
<b>Anma Çıkış Akımı</b>	1.5 A
<b>Terminal Çıkış Kutusu</b>	 <ul style="list-style-type: none"><li>1 : +12 V DC</li><li>2 : GND</li><li>3 : +5 V DC</li><li>4 : GND</li><li>5 : +5 V DC</li></ul>
<b>Çalışma Ortamı</b>	Sıcaklık : 5 – 35 °C Nem : 25 – 80% RH (yoğunlaşma yok)
<b>Ebatlar (projeksiyon dahil)</b>	Genişlik: 79.5 mm Yükseklik: 32.0 mm Derinlik: 147.0 mm
<b>Ağırlık (elektrik kablosu dahil)</b>	430 g (yaklaşık)



## Emniyet Hususları/EMC uyumu

CRW-70 sürücüsü şu özelliklere uygundur.

Ülke/ Bölge	Uyumluluk Spesifikasyonları			Açıklamalar
	Kategori	Madde	Standartlar	
ABD	Güvenlik	Elektrik	UL60950	Bilgi Teknolojik Donanım
		Lazer	21CFR1040.10 FDA Bölüm 1, Alt Bölüm J	Sınıf I Lazerli Ürün
	EMC/EMI	Emisyon	47CFR15 FCC Kısım 15, Alt KısımB	B Sınıfı Çevresel Cihaz
Kanada	Güvenlik	Elektrik	CSA C22.2 No. 60950	Bilgi Teknolojik Donanım
	EMC/EMI	Emisyon	ICES-003	B Sınıfı Dijital Cihazı
AVRUPA	Güvenlik	Elektrik	EN60950	Bilgi Teknolojik Donanım
		Lazer	EN60825	Sınıf I Lazer Üretim
	EMC/EMI	Emisyon	EN55024	Konutlar, Ticari ve Hafif Sanayi Bölgeleri
		Muafiyet	EN55022	B Sınıfı Donanımı
Avustralya Yeni Zelanda	EMC/EMI	Emisyon	AS/NZ 3548	B Sınıfı Donanımı
Tayvan	EMC/EMI	Emisyon	CNS13438	B Sınıfı Donanımı
Japon	EMC/EMI	Emisyon	VCCI	B Sınıfı Donanımı

## Dizin

### A

Arabellek Underrun Koruması.....	7
Arıza arama	
Arabellek Underrun Hatası .....	37
Buton kullanımı mümkün değil ....	35
Diskten hiçbir bir veri okunamıyor .....	34
Bilgisayar açılmıyor.....	32
CRW-70 sürücüsü açılmıyor .....	32
CRW-70 sürücüsü işletim sistemi tarafından tanınmıyor.....	32
Çalma işitilemiyor.....	35
Üst kapak açılmıyor .....	33
Dengesiz çalışma .....	38
CD kayıt yazılımınız CRW-70 sürücüsünü tanımıyor.....	38

### B

Bekletme/Durdurma Butonu .....	29
Bir Seferde Kaydetme (DAO) .....	39

### C

CD EKSTRA .....	3
CD/MP3 çalar	
Çalınabilen CD/MP3 Diskleri.....	25
Kulaklıkların ses seviyesini kontrol etme.....	28
MP3	
MP3 diskler .....	25
MP3 dosya yaratılması.....	25
Çalmabilen MP3 datası.....	25
MP3 dosyaları .....	25
MP3 dosyalarının çalma sırası	26
Çalma sırasında ara verme	
Ara verme .....	29
Tekrar devam etme .....	29
Çalma .....	28
Çalma modu	
Çalma modunun değiştirilmesi	31
Tüm CD tekrarlı dinleme .....	31

Normal çalma .....	31
Tek parça tekrarlı çalma .....	31
Karışık Çalma .....	31
Devam etme.....	29
Atlatma	
Klasör arama (bir MP3 disk üzerinde) .....	30
Geriye doğru atlama .....	30
İleri atlama.....	30
Parça arama.....	30
Çalmayı durdurma .....	29
CD-R diskleri.....	2
CD-ROM .....	3
CD-RW diskleri	
Bağlama .....	27
bir CD-MP3 Çalar olarak .....	27
bir CD-R/RW Sürücüsü olarak.....	17

### Ç

Çalma modu.....	14
Çalma/mod butonu .....	12
Çıkarma butonu .....	12
Çıkartılması .....	24

### D

DC IN konektörü .....	13
Desteklenen biçimler .....	45
Desteklenen diskler .....	2
Diske Kademeli İz Kaydı (TAO) .....	40
Disk'in yüklenmesi .....	15
Diske kademeli oturum kaydı (SAO) ..	40
Disk'in çıkartılması.....	16

### E

Ekran.....	12,14,44
Elektrik anahtarı .....	12

<b>F</b>		
Firmware (Bellenim).....	42	
<b>G</b>		
Geri atlama REW butonu .....	12	
GÜÇ LEDİ .....	12	
<b>İ</b>		
İleri Atlama FF Butonu .....	12	
<b>K</b>		
Kayıt Yöntemleri.....	39	
Kısmi CAV.....	4	
Kulaklık Jakı .....	12	
<b>L</b>		
Lead-in (Başlangıç).....	39	
Lead-out (Bitiş).....	39	
LINE OUT Jakı .....	13	
<b>M</b>		
Manual Çıkarma Kolu.....	13	
MEŞGUL LEDİ .....	12,43	
MP3 ekran .....	14	
<b>P</b>		
Paket Yazılım .....	41	
<b>S</b>		
Sanal Dosyalar .....	11	
Sayaç .....	14	
Seri Numarası.....	11	
Ses CD'leri.....	3	
Ses Ekranı.....	14	
Ses Göstergesi .....	14	
Sistem Gereksinimleri.....	9	
Ses butonu .....	12	
<b>T</b>		
Test yazma işlemi.....	8	
Turuncu Kitap .....	3	
<b>U</b>		
USB		
USB arayüz kartı.....	9	
USB kablosu .....	10	
USB portu .....	13	
<b>Ü</b>		
Üst kapağın zorla açılması .....	34	
Üst kapak .....	12	
<b>Y</b>		
Yüksek Hızlı CD-RW Diskleri .....	2	

## Distribütörler ve Merkez Ofisler /

Eğer herhangi bir konuda sorularınız olursa, lütfen bayiiiniz veya aşağıdaki şirketlerden biri ile temasa geçiniz.

### AVRUPA, DOĞU AVRUPA VE

#### RUSYA

**Yamaha Elektronik Europa GmbH**

**IT-Satış Bölümü**

Siemensstrasse 22-34,

D-25462 Rellingen, GERMANY

URL: <http://www.yamaha-it.de/>

TEL: +80092624222

(AVUSTURYA, BELÇİKA, DANİMARKA,  
FRANSA, ALMANYA, MACARİSTAN,  
İZLANDA, İRLANDA, İTALYA, LUKSEMBURG  
HOLLANDA, NORVEÇ, PORTEKİZ, İSPANYA,  
İSVEÇ, İSVİÇRE, İNGİLTERE)

TEL: +80093067

(MONACO)

Eğer yukarıda adı geçen ülkeler dışından arıyorsanız,  
veya ücretsiz telefon hattından Yamaha'ya  
ulaşamıyorsanız, bunun yerine aşağıdaki numarayı  
kullanın:

TEL: +3214400793

#### A.B.D

**Yamaha Electronics Corporation, USA**

6660 Orangethorpe Avenue,

Buena Park, CA 90620, U.S.A.

TEL: +1 714 522 9105

FAX: +1 714 670 0108

URL: <http://www.yamaha.com/>

#### KANADA

**Yamaha Canada Music Ltd.**

135 Milner Avenue, Scarborough,

Ontario M1S 3R1, CANADA

TEL: +1 416 298 5664

FAX: +1 416 292 0732

URL: <http://www.yamaha.ca/>

### AVUSTRALYA

**Yamaha Music Australia Pty., Ltd.**

Level 1, 99 Queensbridge Street

Southbank, Victoria 3006

AUSTRALIA

TEL: +61 3 9693 5111

FAX: +61 3 9699 2332

### SİNGAPUR, MALEZYA, KORE, TAYLAND, FİLİPİNLER, HİNDİSTAN, VIETNAM, KAMBOÇYA, MYANMAR, ENDONEZYA ve İRAN

**Yamaha Electronics Asia Pte Ltd.**

138 Cecil Street

#05-02/03 Cecil Court, Singapore 069538 SINGAPORE

TEL: +65 223 3992

FAX: +65 223 9810

### TAYVAN

**Yamaha KHS Music Co., Ltd.**

11F, No.150, Tun Hua North Rd.

Taipei, TAIWAN R.O.C.

TEL: +886 2 2713 8999

FAX: +886 2 2713 8666

URL: <http://www.yamahakhs.com/>

### JAPONYA

**Yamaha Corporation**

**AV & IT Business Group**

**Overseas Sales & Marketing Division**

10-1 Nakazawa-cho, Hamamatsu-shi, Shizuoka-ken

430-8650, JAPAN

TEL: +81 53 460 3411

FAX: +81 53 467 2110

URL: <http://www.yamaha.co.jp/english/>