



Guida per l'utente

True Wireless Earbuds

TW-ES5A

IT

Indice

Introduzione **4**

Informazioni sulla guida per l'utente 4

Precauzioni per la manipolazione del prodotto 5

Vantaggi del prodotto 6

Nomi degli accessori e delle parti 8

Carica e alimentazione **10**

Carica degli auricolari 10

Carica della base di ricarica 12

Accensione 14

Spegnimento 15

Energia residua della batteria 16

Connettività Bluetooth® **17**

Primo accoppiamento 17

Accoppiamento con un dispositivo diverso 19

Connessione a un dispositivo già accoppiato 21

Indossare il prodotto **22**

Indossare gli auricolari 22

Sostituzione dei cuscinetti 24

Sostituzione delle alette in silicone 25

Funzionamento (riproduzione di audio e telefonate) **27**

Riproduzione della musica sul prodotto 27

Facilitare l'ascolto dei suoni ambientali (AMBIENT SOUND) 29

Parlare al telefono 30

Avviare l'assistente vocale 31

Applicazione dedicata	32
App "Headphone Control"	32
Impostazioni app	33
Risoluzione dei problemi	36
Leggere prima quanto segue	36
Impossibile connettersi	37
Il prodotto non si accende	38
Non è possibile caricare il prodotto	39
Il prodotto non funziona e non riproduce	40
Non si sente alcun suono	41
L'audio si sente solo da una cuffia	42
Audio scarso o strano	43
Il suono è distorto, rumoroso o instabile	44
Utilizzo di un solo auricolare	45
Inizializzazione (esecuzione di un ripristino dei valori di fabbrica)	46
Aggiornamento del firmware	48
Elenco dei centri assistenza	49
Appendice	50
Elenco delle operazioni	50
Elenco degli indicatori e dei messaggi audio	52
Specifiche	54
Marchi	56

Introduzione

Informazioni sulla guida per l'utente

La Guida per l'utente è rivolta agli utenti del prodotto e spiega come collegarlo e utilizzarlo.

- Le precauzioni e altre questioni sono classificate nella guida come segue.



AVVERTENZA

Questo contenuto indica "rischio di lesioni gravi o morte".



ATTENZIONE

Questo contenuto indica "rischio di lesioni".

• AVVISO

Indica punti da osservare per evitare guasti al prodotto, danni, malfunzionamenti e perdita di dati nonché per proteggere l'ambiente.

• NOTA

Indica note sulle istruzioni, limiti alle funzioni e ulteriori informazioni che possono risultare utili.

- Tutte le illustrazioni e le schermate presenti nella guida sono unicamente a scopo informativo.
- Tutti i nomi delle aziende, dei prodotti e simili presenti nella guida sono marchi registrati o marchi delle rispettive aziende.
- Ai fini della ricerca, il testo può essere contrassegnato come [Termine di ricerca]. Questi termini vengono utilizzati come collegamenti dalla "Guida introduttiva" alla "Guida per l'utente."

Precauzioni per la manipolazione del prodotto

Leggere la "Volantino sulla sicurezza" allegata al prodotto e prestare attenzione riguardo ai seguenti punti.

Impermeabilità

Le prestazioni di impermeabilità del prodotto sono illustrate di seguito. Inoltre, i danni causati da acqua penetrata per utilizzo improprio non sono coperti dalla garanzia.

• Auricolari

L'impermeabilità del corpo delle cuffie è conforme agli standard IPX7. (Diffusore auricolare: escluso il condotto sonoro)

- Questo livello di protezione è sufficiente a prevenire le conseguenze dell'immersione in acqua a un metro di profondità (acqua stagnante a temperatura ambiente) per 30 minuti.
- Il prodotto non è completamente impermeabile.
- Il prodotto non può essere indossato per il nuoto.
- L'impermeabilità del prodotto non è duratura e può scemare con l'uso periodico.

• Base di carica

La base di carica e il cavo di alimentazione USB incluso non sono impermeabili. Agire con cautela nei seguenti casi per evitare scosse elettriche o guasti al prodotto.

- Non esporre il prodotto a liquidi come sudore, acqua piovana o acqua di mare.
- Rimuovere eventuale sudore, acqua piovana, acqua di mare o altri liquidi depositatisi sugli auricolari prima di riporli nella base di carica.

IPX

- IPX fa riferimento a "Protezione dalla penetrazione di liquidi" in base allo standard JIS C 0920 (standard armonizzato di IEC 60529), "Gradi di protezione forniti dagli alloggiamenti (IP Code)".
- Si tratta di norme che garantiscono le prestazioni di un prodotto in acqua dolce o acqua di rubinetto a temperatura ambiente. Ciò non garantisce prestazioni equivalenti in acqua calda, acqua di mare ecc.

Prestazioni di carica

Il prodotto contiene batterie agli ioni di litio sia negli auricolari sia nella base di carica. La batteria agli ioni di litio è un oggetto consumabile. Per allungare il più possibile la vita delle batterie, prestare particolare attenzione ai seguenti punti.

- Se il prodotto rimane inutilizzato a lungo, i tempi di carica potrebbero aumentare.
- Quando il prodotto è inutilizzato a lungo, caricarlo circa ogni sei mesi per evitare che si scarichi troppo.
- Se la durata della carica della batteria è troppo breve, la batteria potrebbe aver raggiunto la fine vita. Rivolgersi a un rivenditore o centro assistenza Yamaha.

Vantaggi del prodotto

Questo prodotto è costituito da una serie di auricolari wireless che si collegano a dispositivi Bluetooth come ad esempio lettori musicali portatili o smartphone.

Riproduzione in alta definizione di audio da dispositivi Bluetooth

Questo prodotto supporta i codec Qualcomm® aptX™ Adaptive, oltre a SBC e AAC.

Qualcomm® aptX™ Adaptive Audio è un codec audio che offre prestazioni sia di alta qualità sia di alta connettività in risposta alle interruzioni del segnale audio.

Supporta Qualcomm TrueWireless™ Mirroring

Il prodotto dispone di tecnologia che consente di connettere sia l'auricolare sinistro sia quello destro contemporaneamente a uno smartphone, a un lettore musicale o altro dispositivo per audio ad alta definizione. Gli auricolari passeranno automaticamente dai dispositivi primari a quelli secondari per una connessione stabile.

AMBIENT SOUND

Questa funzione facilita l'ascolto dei suoni che ci circondano, come ad esempio gli annunci nei trasporti pubblici, il suono delle automobili che passano ecc.

- “Facilitare l'ascolto dei suoni ambientali (AMBIENT SOUND)” (pag. 29)

LISTENING CARE

Questo prodotto dispone di LISTENING CARE, che consente di godere di una qualità sonora eccellente anche a bassi volumi. Concentrandosi sulle caratteristiche dell'orecchio umano dove i suoni gravi e acuti diventano più difficili da sentire a basso volume, e considerando che l'ascolto differisce in base all'ambiente, questa funzione corregge il bilanciamento sonoro per un audio ottimale rispetto al volume. Producendo un suono naturale facile da ascoltare, la funzione riduce il carico sugli orecchi causato dai livelli eccessivi.

GAMING MODE

Inoltre, questa funzione fa sì che audio e video nei filmati e nei giochi siano sincronizzati meglio.

Rilevamento In ear

Rimuovendo uno degli auricolari, il sensore incorporato si attiva e sospende automaticamente la riproduzione dell'audio. L'audio riparte automaticamente una volta indossati di nuovo entrambi gli auricolari. Ciò è utile per utilizzare automaticamente i comandi di riproduzione e pausa su un dispositivo Bluetooth, come per esempio un lettore musicale o uno smartphone.

- “Riproduzione della musica sul prodotto” (pag. 27)

Supporto smartphone

Il prodotto può essere utilizzato per parlare al telefono e avviare l'assistente vocale mentre il prodotto è collegato.

App dedicata per smartphone: Headphone Control

Installare l'app Headphone Control sullo smartphone per configurare le impostazioni più in dettaglio. Impostare su ON/OFF per AMBIENT SOUND, LISTENING CARE, GAMING MODE ecc.

NOTA

- Sebbene la funzione AMBIENT SOUND consenta di sentire i suoni che ci circondano, non garantisce di poter sentire tutto. In certe situazioni o a volume alto, potrebbe non essere possibile sentire i suoni ambientali.
- Quando si usa la GAMING MODE, la latenza audio/video potrebbe cambiare oppure la qualità e la stabilità della connessione potrebbe diminuire, a seconda dell'ambiente d'uso e di come si indossa il prodotto.

Link associati

- “Primo accoppiamento” (pag. 17)
- “Facilitare l'ascolto dei suoni ambientali (AMBIENT SOUND)” (pag. 29)
- “Avviare l'assistente vocale” (pag. 31)
- “App "Headphone Control"” (pag. 32)
- “Impostazioni app” (pag. 33)

Nomi degli accessori e delle parti

Assicurarsi che tutti gli accessori siano inclusi con il prodotto.

Auricolari

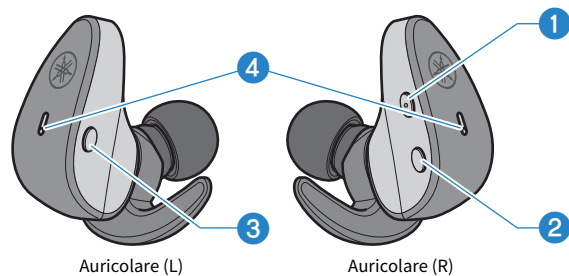

- 1 **Tasto + (più)**
- 2 **Tasto - (meno)**
- 3 **Tasto funzione**
- 4 **Indicatore**

Base di ricarica

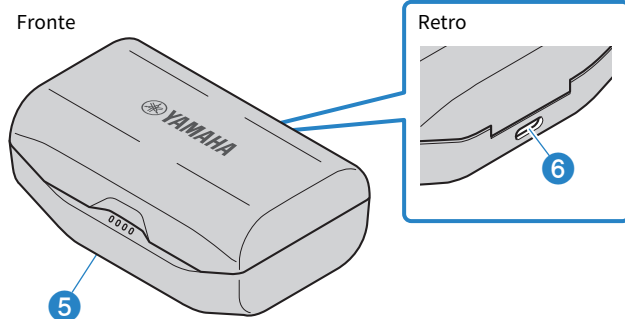

- 5 **Indicatori di carica**
- 6 **Connettore di ricarica**

Cavo di alimentazione USB (30 cm; da tipo A a tipo C)

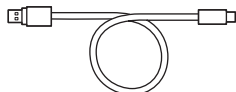

Cuscinetti (XS, S, M, L, XL; 1 set ciascuno)

Nota: i cuscinetti di dimensioni M sono già fissati agli auricolari in vendita.

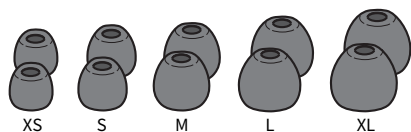

Alette in silicone (XS, S, M, L; 1 set ciascuno)

Nota: i cuscinetti di dimensioni M sono già fissati agli auricolari in vendita.

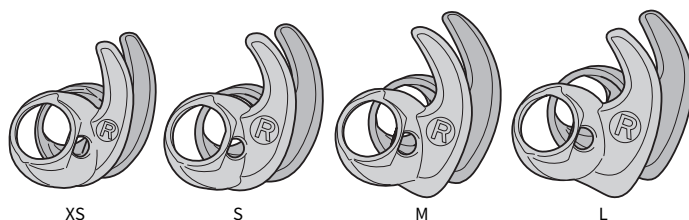

Guida introduttiva

Volantino sulla sicurezza

NOTA

- Gli auricolari sono riposti nella base di ricarica.
- Gli auricolari dispongono di un microfono incorporato.
- La base di ricarica contiene una batteria per la carica degli auricolari.

Carica e alimentazione

Carica degli auricolari

Caricare gli auricolari prima dell'uso, posizionandoli nella base di ricarica.



ATTENZIONE

- La base di ricarica non è impermeabile. Rimuovere eventuale sudore, acqua piovana, acqua di mare o altri liquidi depositatisi sugli auricolari prima di riporli nella base di ricarica.
- Caricare il prodotto nell'intervallo di temperatura tra 5 e 40 °C.

Al primo utilizzo del prodotto

- Estrarre gli auricolari dalla base di ricarica la prima volta che si utilizza il prodotto e rimuovere le pellicole isolanti da ciascun auricolare.

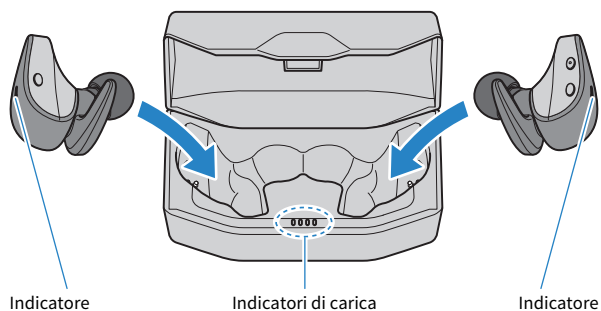
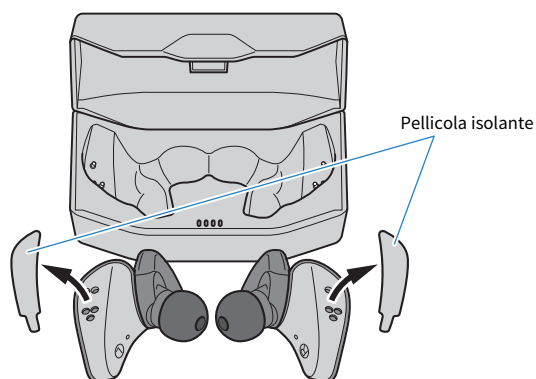

1 Aprire il coperchio della base di ricarica.

2 Posizionare gli auricolari nella base di ricarica.

Gli indicatori si illuminano durante la ricarica e si spengono una volta che la ricarica è completata.

La ricarica dura circa 1,5 ore.

NOTA

- Collocati gli auricolari nella base di ricarica, gli indicatori sulla base mostreranno il livello residuo della batteria per cinque secondi (tranne quando la base di ricarica stessa è in carica).
- Non è possibile connettere gli auricolari via Bluetooth o usarli per la riproduzione mentre si stanno ricaricando.

Link associati

“Appendice” (pag. 50)

Carica della base di ricarica

Per caricare la base di ricarica, collegare l'alimentatore USB incluso.



ATTENZIONE

- La base di ricarica non è impermeabile. Non esporre il prodotto a liquidi come sudore, acqua piovana o acqua di mare.
- Assicurarsi di utilizzare il cavo di alimentazione USB incluso con il prodotto.
- Inoltre, quando si utilizza un alimentatore USB disponibile in commercio, assicurarsi che questo disponga di un'uscita a 5 V CC (almeno 0,5 A).
- Per la ricarica del prodotto sul territorio cinese, assicurarsi di utilizzare un alimentatore USB approvato da CCC.
- Caricare il prodotto nell'intervallo di temperatura tra 5 e 40 °C.

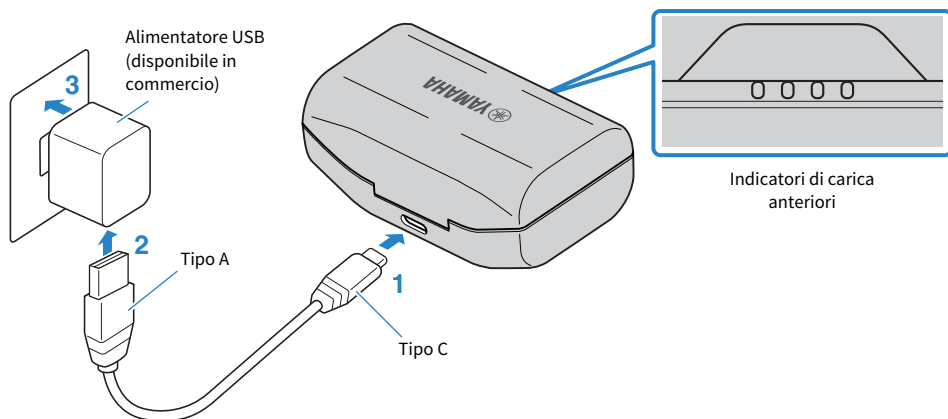

- 1 Inserire il cavo di alimentazione USB (lato tipo C) nella base di ricarica.**
- 2 Inserire il cavo di alimentazione USB (lato tipo A) nell'alimentatore USB.**
- 3 Inserire il l'alimentatore USB nella presa di corrente.**

Inizierà la carica. La ricarica dura circa 2,5 ore.

Mentre la base è in carica, gli indicatori si illuminano come illustrato di seguito.

Energia residua della batteria	Indicatore
100%	
75-100%	
50-75%	
25-50%	
0-25%	

Carica e alimentazione > Carica della base di ricarica

: Si illumina

: Lampeggia

: Non illuminato

NOTA

- Inoltre, è possibile caricare gli auricolari mentre la base è in carica.
- Anziché dall'alimentatore USB, è possibile caricare dalla porta USB del computer.
- Collocati gli auricolari nella base di ricarica, gli indicatori sulla base mostreranno il livello residuo della batteria per cinque secondi (tranne quando la base di ricarica stessa è in carica).

Accensione

Rimossi gli auricolari dalla base di ricarica, questi si accenderanno.

1 Rimuovere gli auricolari dalla base di ricarica.

Gli indicatori si illuminano come illustrato sotto e l'alimentazione si attiva.

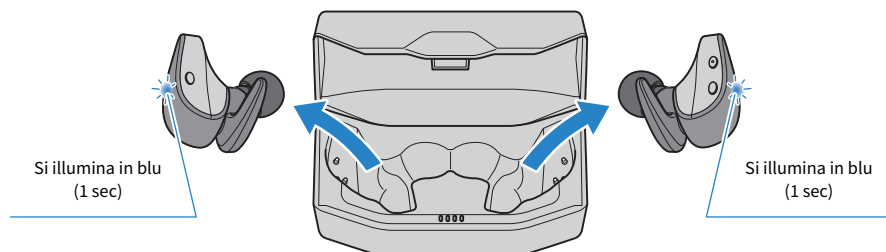

NOTA

Se gli auricolari sono stati rimossi dalla base di ricarica o se non si accendono una volta rimossi dalla base, tenere premuto il tasto funzione sull'auricolare (L) e il tasto - (meno) su quello (R) fino a quando gli indicatori non si illuminano in blu per accendere gli auricolari.

Link associati

“Energia residua della batteria” (pag. 16)

Spegnimento

Quando si ripongono gli auricolari nuovamente nella base di ricarica, questi si spengono.

1 Posizionare gli auricolari nella base di ricarica.

L'alimentazione dell'auricolare verrà spenta e il prodotto entrerà in modalità di carica.

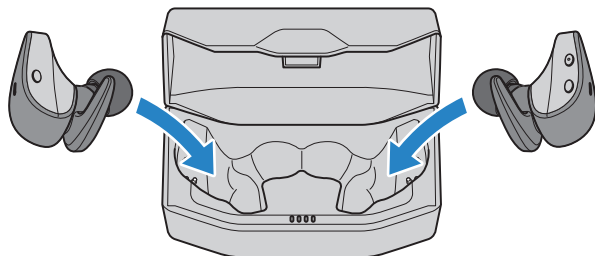

NOTA

Quando si spengono gli auricolari senza riporli nella base di ricarica, tenere premuto il tasto funzione sull'auricolare (L) e il tasto - (meno) sull'auricolare (R) fino a quando gli indicatori non si illuminano in rosso. Si udrà il messaggio audio "Power Off" negli auricolari.

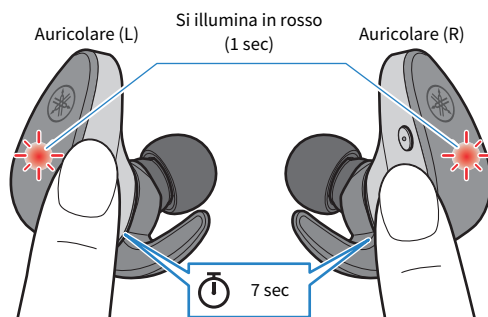

Energia residua della batteria

Acceso il prodotto, il messaggio audio comunica il livello residuo della batteria.

• **Messaggi audio:**

- Battery High: carica residua abbondante
- Battery Medium: carica residua moderata
- Battery Low: carica residua ridotta

NOTA

È possibile verificare l'energia residua della batteria della base nei seguenti momenti.

- Durante la carica della base di ricarica
- Subito dopo aver posizionato gli auricolari nella base (tranne quando la base stessa è in carica)

Link associati

“Carica della base di ricarica” (pag. 12)

Connettività Bluetooth®

Primo accoppiamento

Alla prima connessione del prodotto a un dispositivo Bluetooth, seguire i passaggi indicati sotto per accoppiare (registrare) questo prodotto al dispositivo.

[Termine di ricerca] #Q02 Accoppiamento

1 Rimuovere gli auricolari dalla base di ricarica.

Gli auricolari si accenderanno e si conetteranno entrambi automaticamente. Uno dei qualsiasi auricolari (L) o (R) sarà l'auricolare principale e il relativo indicatore si illuminerà come illustrato sotto appena l'unità entra in modalità standby di accoppiamento. Si udrà il messaggio audio "Pairing" nell'auricolare. Sia l'auricolare (L) che quello (R) può diventare quello principale.

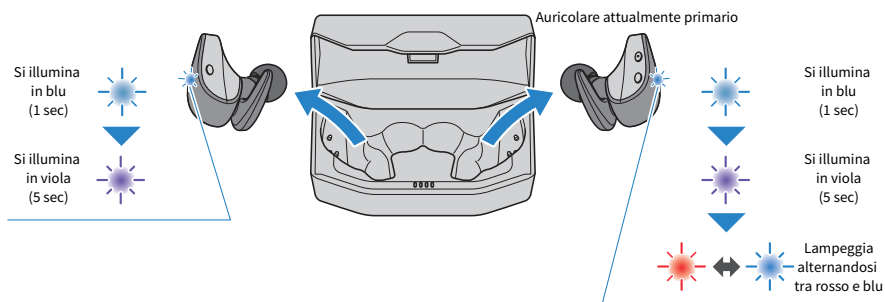

NOTA

Gli indicatori potranno lampeggiare in blu per un po' una volta rimossi gli auricolari dalla base di ricarica.

2 Attivare la funzione Bluetooth sul dispositivo Bluetooth.

Apparirà un elenco dei dispositivi Bluetooth a cui è possibile collegarsi.

3 Selezionare il prodotto dall'elenco sul dispositivo Bluetooth.

Selezionare la voce "Yamaha..." e non "LE-Yamaha...".

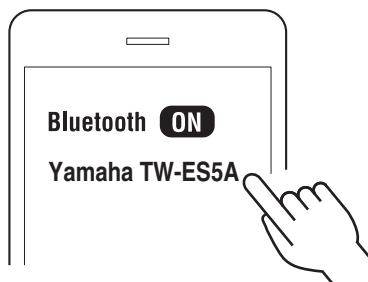

Effettuata la connessione, l'indicatore sull'auricolare principale si illumina come illustrato sotto. Si udrà il messaggio audio "Pairing Successful" e "Connected" negli auricolari.

Auricolare
attualmente primario

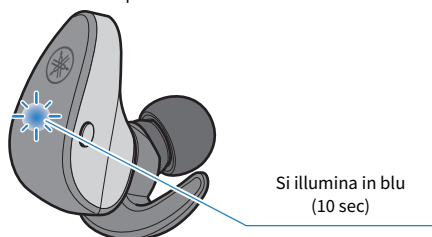

NOTA

- Sul prodotto, la modalità standby accoppiamento terminerà automaticamente dopo due minuti. Per rieseguire l'accoppiamento o se la connessione non è andata a buon fine, riposizionare gli auricolari nella base di ricarica e ricominciare dal punto 1.
- Se gli auricolari (L) e (R) non si connettono automaticamente, riporli nella base di ricarica ed estrarli nuovamente.
- Il prodotto non può essere accoppiato con dispositivi che richiedono una password per l'accoppiamento, poiché tale funzione non è supportata.

Link associati

- "Accoppiamento con un dispositivo diverso" (pag. 19)
- "Connessione a un dispositivo già accoppiato" (pag. 21)
- "App "Headphone Control"" (pag. 32)
- "Utilizzo di un solo auricolare" (pag. 45)

Accoppiamento con un dispositivo diverso

Procedere come segue per accoppiare con un altro dispositivo Bluetooth o per tentare di accoppiare di nuovo con lo stesso dispositivo.

Il prodotto non può collegarsi a più dispositivi Bluetooth contemporaneamente. Se il prodotto è già connesso a un altro dispositivo Bluetooth, disconnetterlo e procedere come segue.

[Termine di ricerca] #Q02 Accoppiamento

1 Con gli auricolari (L) e (R) accesi, tenere premuti il tasto funzione sull'auricolare (L) e il tasto - (meno) sull'auricolare (R) per circa tre secondi, quindi rilasciare.

L'auricolare (L) o (R) sarà quello principale e il relativo indicatore lampeggerà alternando rosso e blu mentre verrà emesso il messaggio "Pairing". Ciò significa che l'auricolare è in modalità standby di accoppiamento.

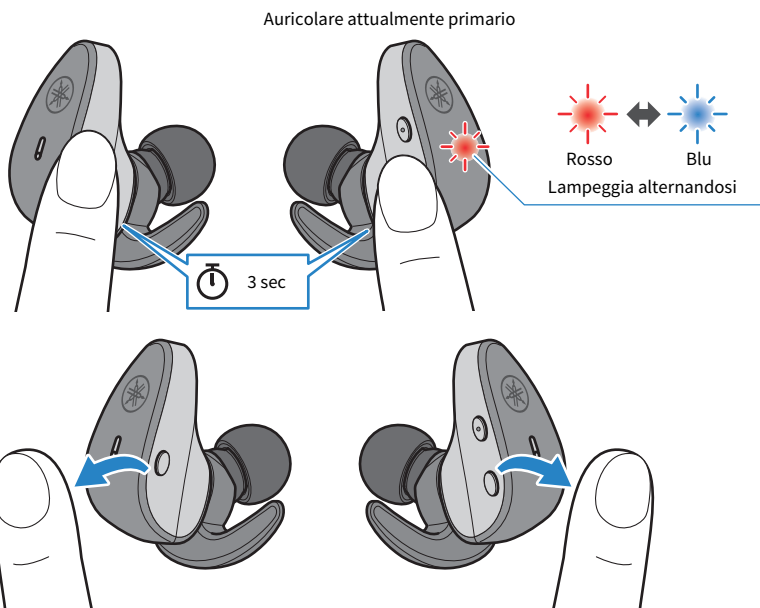

2 Attivare la funzione Bluetooth sul dispositivo Bluetooth.

Apparirà un elenco dei dispositivi Bluetooth a cui è possibile collegarsi.

3 Selezionare il prodotto dall'elenco sul dispositivo Bluetooth.

Selezionare la voce "Yamaha..." e non "LE-Yamaha...".

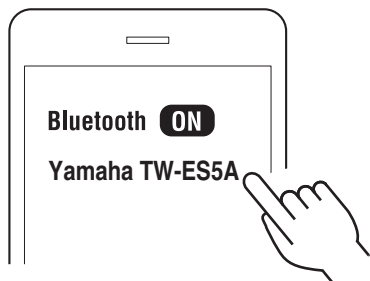

Se il collegamento va a buon fine, si udranno i messaggi audio "Pairing Successful" e "Connected" nell'auricolare lampeggiante in rosso e blu. L'indicatore apparirà come illustrato sotto.

Auricolare attualmente primario

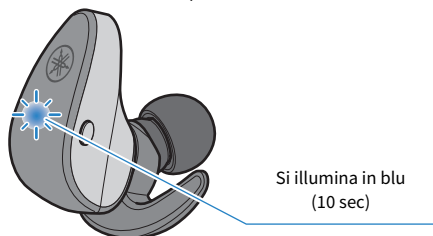

Gli auricolari (L) e (R) si connettono automaticamente e sono pronti all'uso.

NOTA

- Sul prodotto, la modalità standby accoppiamento terminerà automaticamente dopo due minuti. Per accoppiare di nuovo, partire dal punto 1.
- Se gli auricolari (L) e (R) non si connettono automaticamente, riporli nella base di ricarica ed estrarli nuovamente.
- Il prodotto consente di registrare fino a 3 dispositivi Bluetooth. Se si accoppia un dispositivo oltre il numero massimo, le informazioni per il primo dispositivo accoppiato (l'accoppiamento meno recente) saranno eliminate.
- Il prodotto non supporta connessioni multipunto (connessioni a più dispositivi contemporaneamente).
- Il prodotto non può essere accoppiato con dispositivi che richiedono una password per l'accoppiamento, poiché tale funzione non è supportata.

Link associati

- "Primo accoppiamento" (pag. 17)
- "Connessione a un dispositivo già accoppiato" (pag. 21)
- "App "Headphone Control"" (pag. 32)
- "Utilizzo di un solo auricolare" (pag. 45)

Connessione a un dispositivo già accoppiato

Ecco come connettersi a un dispositivo Bluetooth a cui il prodotto è già stato accoppiato.

1 Attivare la funzione Bluetooth sul dispositivo Bluetooth.

2 Rimuovere gli auricolari dalla base di ricarica.

Gli auricolari si accendono entrambi e si connettono automaticamente con l'ultimo dispositivo Bluetooth a cui erano connessi. Effettuata la connessione, l'indicatore si illumina come illustrato sotto.

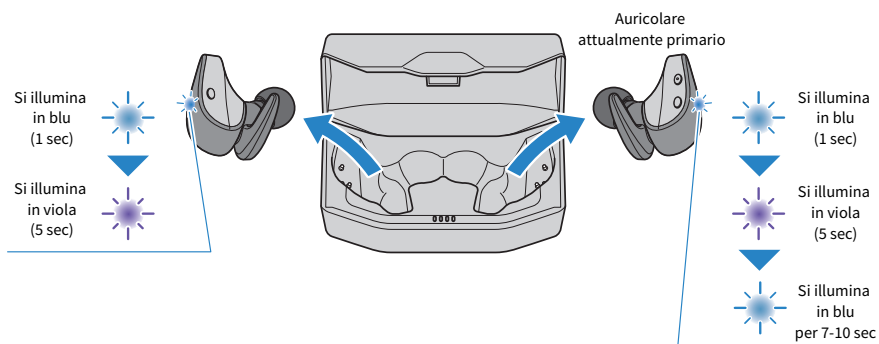

Se il collegamento va a buon fine, si udrà il messaggio audio "Connected" negli auricolari.

Se gli auricolari non si connettono automaticamente al dispositivo Bluetooth, sono in attesa di una connessione o sono in modalità standby accoppiamento. Avviare la connessione agli auricolari dal dispositivo Bluetooth.

NOTA

- Uno degli auricolari (L o R) sarà l'auricolare primario durante la connessione, a seconda dell'energia residua nella batteria.
- Se gli auricolari (L) e (R) non si connettono automaticamente, riporli nella base di ricarica ed estrarli nuovamente.
- Il prodotto non supporta connessioni multipunto (connessioni a più dispositivi contemporaneamente).

Link associati

- "Primo accoppiamento" (pag. 17)
- "Accoppiamento con un dispositivo diverso" (pag. 19)
- "Utilizzo di un solo auricolare" (pag. 45)

Indossare il prodotto

Indossare gli auricolari

Controllare le indicazioni sugli auricolari L (sinistro) e R (destro) per assicurarsi di indossarli correttamente.

Posizionare l'aletta in silicone fissata all'auricolare nella cavità auricolare come illustrato in figura per mantenerla in posizione.

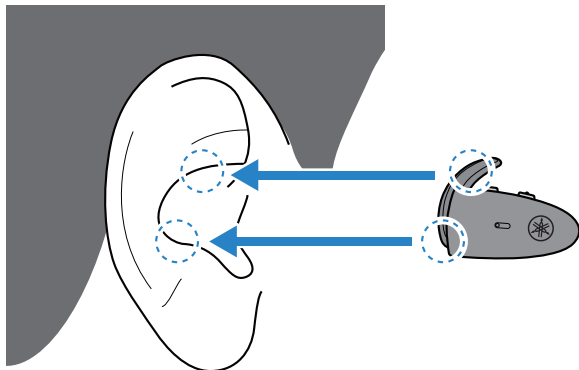

Una volta indossati, spostare gli auricolari lentamente per regolarli in modo che le alette in silicone si adattino alle parti cave degli orecchi. Assicurarsi inoltre che gli auricolari siano saldamente posizionati negli orecchi.

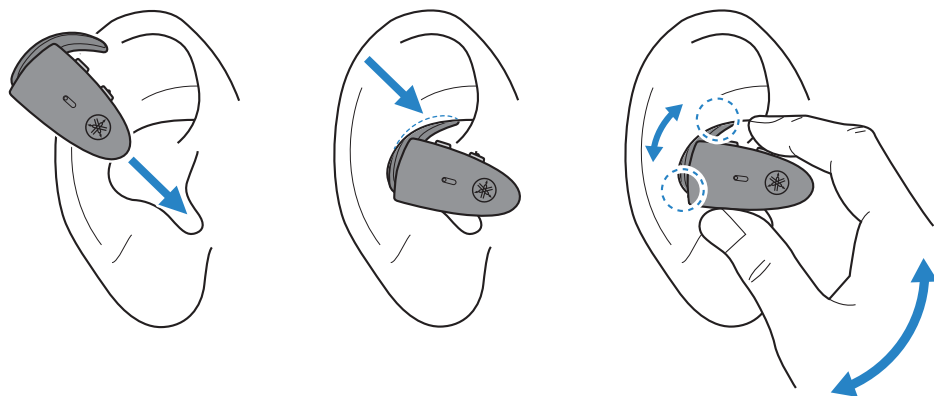

ATTENZIONE

- Non premere con forza o spostare gli auricolari una volta indossati. Ciò potrebbe danneggiare gli orecchi.
- Se gli auricolari ancora non si adattano comodamente agli orecchi, provare a sostituire i cuscinetti o le alette in silicone.
- Essendo il prodotto progettato per adattarsi agli orecchi, questi potrebbero stancarsi a seconda di come gli auricolari si adattano. In caso di problemi cutanei dopo il contatto diretto con il prodotto, smettere immediatamente di usare il prodotto. Se il problema persiste, consultare un medico.

Indossare il prodotto > Indossare gli auricolari

NOTA

- Se gli auricolari non rimangono in posizione perché le alette in silicone sono della taglia errata, provare a cambiare taglia. È possibile mantenere gli auricolari negli orecchi con solo la parte superiore delle alette in silicone di taglia S. Procedere con cautela poiché gli auricolari potrebbero cadere.
- È possibile utilizzare gli auricolari senza le alette in silicone.

Link associati

- “Sostituzione dei cuscinetti” (pag. 24)
- “Sostituzione delle alette in silicone” (pag. 25)

Sostituzione dei cuscinetti

Se si utilizzano diversi cuscinetti, selezionare la taglia adatta ai propri orecchi. Indossando gli auricolari, utilizzare i cuscinetti in grado di isolare il più possibile dai rumori esterni quando l'audio è fermo.

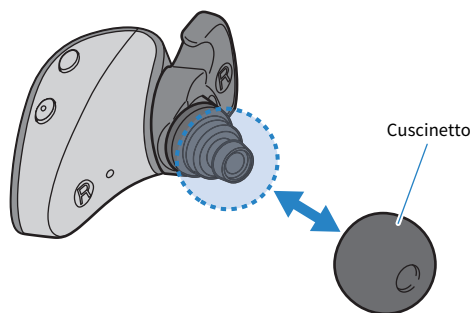

NOTA

Il prodotto include cinque taglie di cuscinetti. Gli auricolari sono forniti con i cuscinetti di taglia M già inseriti.



ATTENZIONE

- Non utilizzare gli auricolari senza cuscinetti o con cuscinetti danneggiati per evitare di ferirsi gli orecchi.
- Fissare i cuscinetti in modo che non si stacchino e penetrino negli orecchi causando eventuali danni. Se un cuscinetto dovesse staccarsi e restare nell'orecchio, consultare un medico.
- Una volta rimossi, tenere i cuscinetti lontano dalla portata dei bambini per evitare che li ingoino per sbaglio.

Sostituzione delle alette in silicone

Sostituire le alette in silicone su entrambi gli auricolari con la taglia corrispondente ai propri orecchi. Nell'indossare gli auricolari, selezionare la taglia delle alette in silicone che si adattano comodamente all'orecchio e rimangono in posizione.

[Termine di ricerca] #Q05 Aletta in silicone

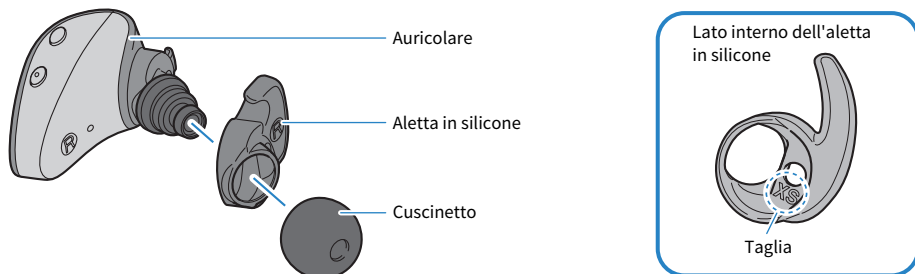

NOTA

Il prodotto include quattro taglie di cuscinetti in silicone. Gli auricolari sono forniti con le alette di taglia M già inserite.

Rimozione delle alette in silicone

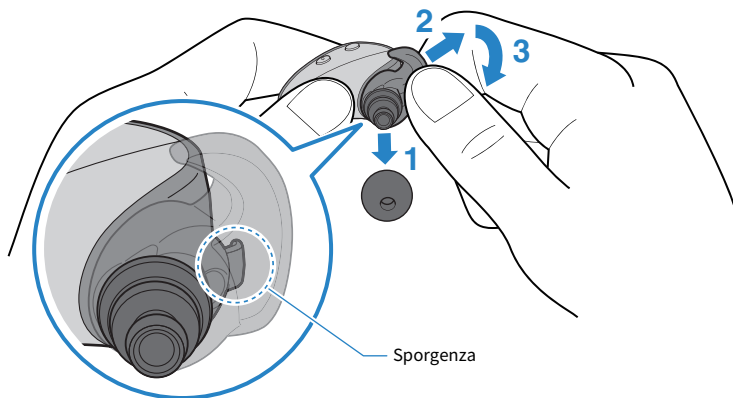

- 1 Rimuovere il cuscinetto.**
- 2 Tenere l'aletta come mostrato in figura e tirare leggermente in direzione della freccia rimuovendo l'aletta dalla parte sporgente dell'auricolare.**

AVVISO

- Fare attenzione a non esercitare troppa forza nel rimuovere l'aletta dalla parte sporgente per evitare di danneggiare l'aletta.

- 3 Tirare l'aletta in silicone in direzione della freccia per rimuoverla dall'auricolare.**

Fissaggio delle alette in silicone

- 1 Fissare l'aletta in silicone in modo che si agganci alla parte sporgente dell'auricolare.**

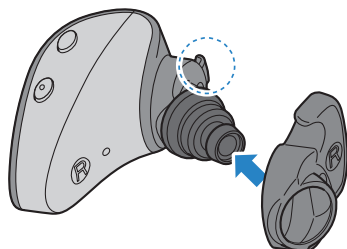

- 2 Fissare il cuscinetto.**

- 3 Regolare la posizione in modo che il foro sull'aletta si allinei come illustrato in figura.**

Assicurarsi che l'aletta sia ferma in posizione su ciascun auricolare.

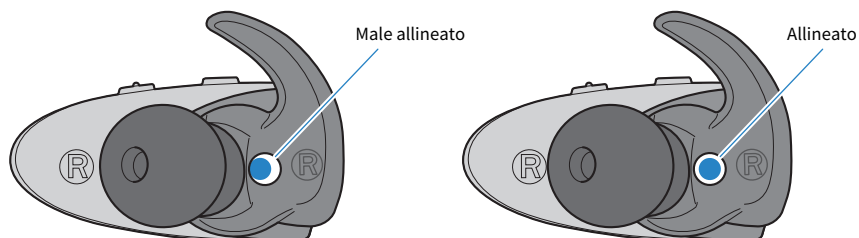

ATTENZIONE

- Non utilizzare alette in silicone rotte poiché potrebbero danneggiare gli orecchi.
- Le alette in silicone dovrebbero essere fissate saldamente. In caso contrario, l'auricolare potrebbe scivolare e cadere, guastando o danneggiando l'auricolare stesso.
- Una volta rimosse, tenere le alette lontano dalla portata dei bambini per evitare che le ingoiano per sbaglio.

Funzionamento (riproduzione di audio e telefonate)

Riproduzione della musica sul prodotto

È possibile utilizzare il prodotto utilizzando i rispettivi tasti durante la riproduzione come segue.

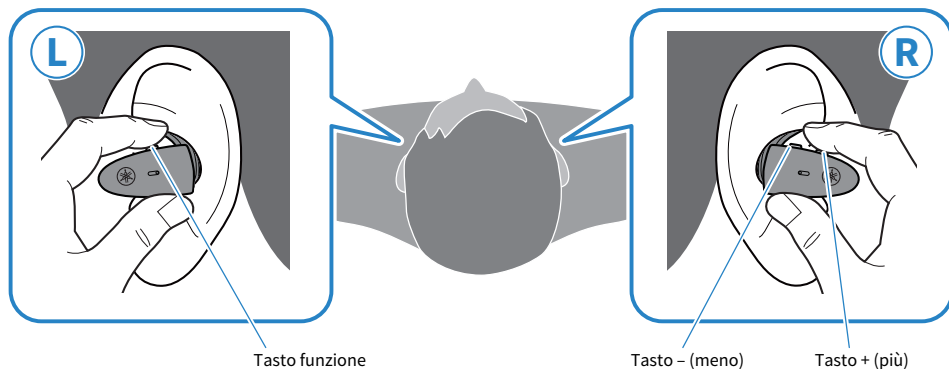

Controlli del volume

- Aumentare il volume
Premere il tasto + (più).
- Abbassare il volume
Premere il tasto - (meno).

Riproduzione di audio

- Pausa/riproduci
Premere il tasto funzione.
- Saltare alla traccia successiva
Premere due volte il tasto + (più).
- Tornare all'inizio della traccia (mentre ci si trova in mezzo alla traccia) o tornare al brano precedente (mentre ci si trova all'inizio di una traccia)
Premere due volte il tasto - (meno).
Il funzionamento potrebbe differire a seconda del dispositivo Bluetooth o dell'app utilizzati.

Rilevamento In ear

- Mettere in pausa o riavviare la riproduzione
Rimuovendo uno degli auricolari (L) o (R), il sensore incorporato si attiva e sospende automaticamente la riproduzione dell'audio. L'audio riparte automaticamente una volta indossati di nuovo entrambi gli auricolari.

NOTA

- Osservare le seguenti precauzioni per quanto riguarda Rilevamento In ear:
 - L'impostazione predefinita è "ON". Utilizzare l'app per smartphone "Headphone Control" per impostare la funzione su "OFF".
 - Prima d'indossare gli auricolari, abbassare il volume sul dispositivo connesso.
 - Rilevamento In ear supporta solo la riproduzione. Questa non funzione non è attiva durante le telefonate.
 - La riproduzione si arresta in caso di rimozione di uno o entrambi gli auricolari.
 - Rilevamento In ear potrebbe non funzionare correttamente in caso di posizionamento errato dell'auricolare nell'orecchio.
- In caso di collegamento a un dispositivo (p.es. smartphone) dove è possibile regolare il volume, è possibile utilizzare questo dispositivo per regolare il volume degli auricolari.
- Utilizzare il dispositivo connesso per selezionare un brano da riprodurre.

Link associati

- "Impostazioni app" (pag. 33)
- "Utilizzo di un solo auricolare" (pag. 45)

Facilitare l'ascolto dei suoni ambientali (AMBIENT SOUND)

Abilitando AMBIENT SOUND, si facilita l'ascolto dei suoni che ci circondano, come ad esempio gli annunci nei trasporti pubblici, il suono delle automobili che passano ecc.

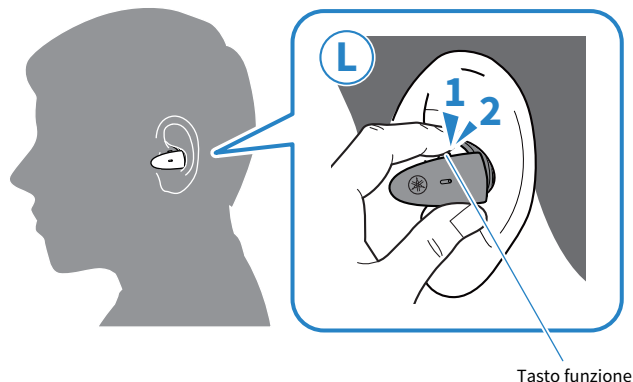

Attivare e disattivare AMBIENT SOUND/OFF

1 Premere due volte il tasto funzione.

Premere due volte il tasto per abilitare o disabilitare.

AMBIENT SOUND → OFF → per tornare a AMBIENT SOUND

- Con AMBIENT SOUND su ON, si udrà un accordo di piano ascendente.
- Con AMBIENT SOUND su OFF, si udrà un accordo di piano grave.

NOTA

- L'impostazione predefinita è OFF.
- Sebbene la funzione AMBIENT SOUND consenta di sentire i suoni che ci circondano, non garantisce di poter sentire tutto. In certe situazioni o a volume alto, potrebbe non essere possibile sentire i suoni ambientali.
- Questa funzione è anche impostabile con l'app Headphone Control. Le impostazioni sono le seguenti.
 - ON: abilita AMBIENT SOUND.
 - OFF (impostazione predefinita): questa è una normale modalità di riproduzione.
- A seconda del tipo di suono riprodotto e di cosa avviene attorno all'ascoltatore, potrebbe non essere facile sentire i suoni ambientali. In tal caso, mettere in pausa la riproduzione.
- Non coprire le cuffie con le mani. Se la mano copre il microfono, AMBIENT SOUND non funzionerà correttamente e si potrebbe sentire rumore.
- L'effetto AMBIENT SOUND non funziona durante una chiamata in corso o in arrivo.

Link associati

- “Riproduzione della musica sul prodotto” (pag. 27)
- “Impostazioni app” (pag. 33)

Parlare al telefono

In caso di collegamento a un dispositivo Bluetooth come uno smartphone, è possibile utilizzare il prodotto per parlare. Utilizzare il prodotto come segue.

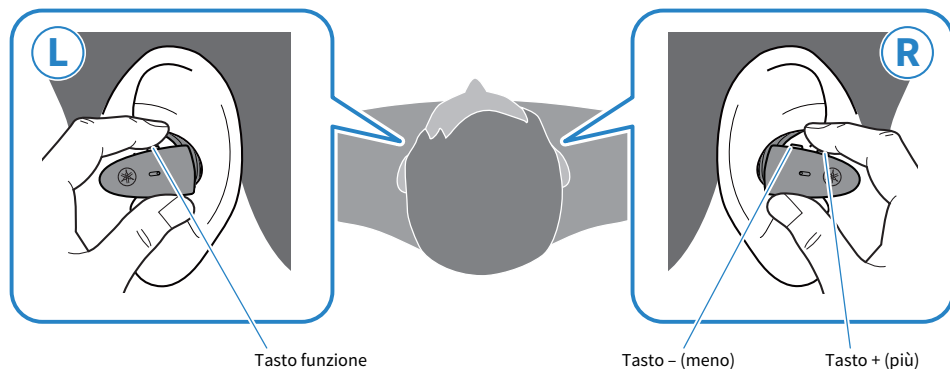

- Ricevere chiamate
All'arrivo di una chiamata, premere il tasto funzione.
- Terminare chiamate
Durante la chiamata, premere il tasto funzione per circa un secondo.
- Ignorare chiamate
All'arrivo di una chiamata, premere il tasto funzione per circa un secondo.
- Aumentare il volume
Durante la chiamata, premere il tasto + (più).
- Abbassare il volume
Durante la chiamata, premere il tasto - (meno).

NOTA

In caso di chiamata in arrivo, verrà sospesa la riproduzione dell'audio. La riproduzione riprenderà automaticamente una volta terminata o ignorata la chiamata.

Avviare l'assistente vocale

Questo prodotto è utilizzabile per controllare la funzione di assistente vocale come Siri o Assistente Google. Ciò è possibile connettendo il prodotto a un dispositivo Bluetooth che supporti la funzione di assistente vocale.

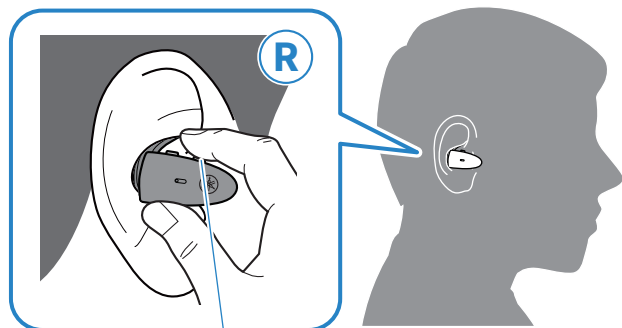

Tasto + (più)

- Avviare l'assistente vocale
Tenere premuto il tasto + (più) (circa un secondo).
- Arresta assistente vocale
 - Con Siri
Tenere premuto il tasto + (più) (circa un secondo).
 - Con Assistente Google
Usare tramite il dispositivo Bluetooth.

NOTA

Le operazioni possibili per la funzione di assistente vocale variano a seconda del dispositivo Bluetooth. Per dettagli, consultare il manuale dell'utente del dispositivo.

Applicazione dedicata

App "Headphone Control"

L'app per smartphone Headphone Control è un'app dedicata per ottenere la miglior qualità sonora dagli auricolari o dalle cuffie Yamaha.

[Termine di ricerca] #Q03 App



L'app consente di eseguire le seguenti operazioni.

- Mostrare lo stato degli auricolari o delle cuffie (p.es. energia batteria residua)
- Eseguire impostazioni dettagliate sugli auricolari o sulle cuffie

Installare l'app da App Store (dispositivi iOS) o da Google Play (dispositivi Android™). Per dettagli, consultare le informazioni sull'app su ciascun negozio.

Impostazioni app

Segue una spiegazione delle impostazioni e delle voci dell'app Headphone Control.

[Termine di ricerca] #Q03 App

NOTA

La schermata dell'app e le voci potrebbero differire a seconda del prodotto.

Schermata principale

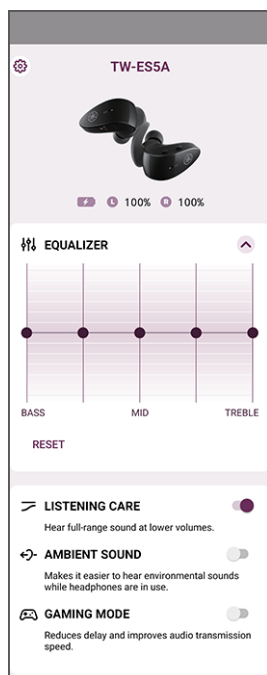

- **EQUALIZZATORE**

Si tratta di un equalizzatore grafico a cinque bande che consente di creare le proprie impostazioni sonore.

Impostazioni del guadagno per ciascun equalizzatore

- 0 dB (impostazione predefinita)

- **LISTENING CARE**

Quando LISTENING CARE è abilitata, il prodotto regolerà automaticamente la qualità sonora in base al volume di riproduzione. Questa funzione regola il bilanciamento delle frequenze, offrendo una ricca qualità sonora anche a basso volume.

Impostazioni

- ON (impostazione predefinita): abilita LISTENING CARE
- OFF: disabilita LISTENING CARE

Applicazione dedicata > Impostazioni app

- **AMBIENT SOUND**

Questa funzione facilita l'ascolto dei suoni che ci circondano, come ad esempio gli annunci nei trasporti pubblici, il suono delle automobili che passano ecc.

Impostazioni

- ON: abilita AMBIENT SOUND
- OFF (impostazione predefinita): AMBIENT SOUND disabilitata (normale modalità di riproduzione)

- **GAMING MODE**

Inoltre, questa funzione fa sì che audio e video nei filmati e nei giochi siano sincronizzati meglio.

Impostazioni

- ON: abilita GAMING MODE
- OFF (impostazione predefinita): disabilita GAMING MODE

NOTA

- AMBIENT SOUND non garantisce di poter sentire tutto. In certe situazioni o a volume alto, potrebbe non essere possibile sentire i suoni ambientali.
- Quando si usa la GAMING MODE, la latenza audio/video potrebbe cambiare oppure la qualità e la stabilità della connessione potrebbe diminuire, a seconda dell'ambiente d'uso e di come si indossa il prodotto.

Schermata Impostazioni

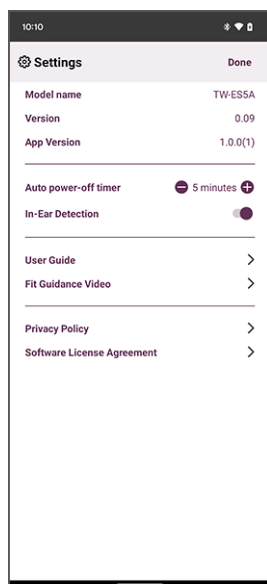

- **Auto Power-Off Timer**

Imposta il tempo necessario allo spegnimento una volta disconnesso il Bluetooth.

Impostazioni

- OFF
- 5min (impostazione predefinita)
- 30min
- 1h
- 3h

Applicazione dedicata > Impostazioni app

- Rilevamento In ear

Rimuovendo uno degli auricolari (L) o (R), la funzione sospende automaticamente la riproduzione dell'audio. L'audio riparte automaticamente una volta indossati di nuovo entrambi gli auricolari.

Impostazioni

- ON (impostazione predefinita): abilita Rilevamento In ear
- OFF: disabilita Rilevamento In ear
- Controlla l'aggiornamento firmware
Controlla se sono state rilasciate nuove versioni del firmware ed esegue gli aggiornamenti.
- Guida per l'utente
Accede alla guida utente

Risoluzione dei problemi

Leggere prima quanto segue

Se il prodotto non funziona normalmente, verificare prima quanto segue.

[Termine di ricerca] #Q01 Risoluzione dei problemi

● **Rimessi gli auricolari nella base di ricarica, attendere almeno 10 secondi ed estrarli nuovamente.**

Se il problema non è risolto, inizializzare (ripristino di fabbrica) gli auricolari.

- “Inizializzazione (esecuzione di un ripristino dei valori di fabbrica)” (pag. 46)

● **Assicurarsi che il prodotto abbia carica sufficiente.**

- “Carica degli auricolari” (pag. 10)
- “Carica della base di ricarica” (pag. 12)

● **Aggiornare il firmware del prodotto all'ultima versione.**

- “Aggiornamento del firmware” (pag. 48)

● **Verificare le seguenti voci a seconda del problema subito.**

- “Impossibile connettersi” (pag. 37)
- “Il prodotto non si accende” (pag. 38)
- “Non è possibile caricare il prodotto” (pag. 39)
- “Il prodotto non funziona e non riproduce” (pag. 40)
- “Non si sente alcun suono” (pag. 41)
- “L'audio si sente solo da una cuffia” (pag. 42)
- “Audio scarso o strano” (pag. 43)
- “Il suono è distorto, rumoroso o instabile” (pag. 44)
- “Utilizzo di un solo auricolare” (pag. 45)
- “Inizializzazione (esecuzione di un ripristino dei valori di fabbrica)” (pag. 46)

Impossibile connettersi

● **Gli auricolari (L) e (R) non sono connessi correttamente.**

Posizionare entrambi gli auricolari nella base di ricarica, ed estrarli nuovamente.

Gli auricolari si accenderanno e si conatteranno entrambi automaticamente. Gli indicatori appariranno come illustrato sotto.

- Accensione: Si illumina in blu per 1 sec
- Gli auricolari (L) e (R) ora sono connessi: Si illumina in viola per 5 sec
Gli indicatori potranno lampeggiare in blu per un po' una volta rimossi gli auricolari dalla base di ricarica.

● **Il prodotto non si accoppia correttamente.**

Se le informazioni per il prodotto rimangono nell'elenco dei dispositivi connessi sul dispositivo Bluetooth, eliminarle e tentare nuovamente l'accoppiamento.

- “Accoppiamento con un dispositivo diverso” (pag. 19)

● **Le informazioni per il dispositivo Bluetooth registrate sul prodotto sono state eliminate.**

Se si accoppia un dispositivo oltre il numero massimo consentito, le informazioni per il primo dispositivo accoppiato (l'accoppiamento meno recente) sono eliminate. Accoppiare nuovamente il prodotto.

- “Accoppiamento con un dispositivo diverso” (pag. 19)

● **Il prodotto potrebbe essere connesso a un altro dispositivo Bluetooth.**

Sul dispositivo Bluetooth, rimuovere la connessione con il prodotto, quindi riconnetterlo.

● **Il prodotto e il dispositivo Bluetooth potrebbero essere troppo lontani tra loro.**

Avvicinare il prodotto al dispositivo Bluetooth.

● **Potrebbe trovarsi nelle vicinanze un dispositivo che emette onde elettromagnetiche (p.es. un forno a micro-onde, un punto d'accesso ecc.).**

Non utilizzare il prodotto accanto ad altri dispositivi che emettono onde elettromagnetiche.

● **Il dispositivo Bluetooth in uso potrebbe non essere supportato.**

Il prodotto non può essere accoppiato con dispositivi che richiedono una password per l'accoppiamento, poiché tale funzione non è supportata.

Il prodotto non si accende

● **Potrebbe non esserci sufficiente energia residua nella batteria.**

Caricare il prodotto.

- “Carica degli auricolari” (pag. 10)

● **L'energia della batteria della base di ricarica potrebbe essersi esaurita durante la carica degli auricolari.**

Accendere manualmente tenendo premuto il tasto funzione sull'auricolare (L,) e il tasto – sull'auricolare (R) fino a quando l'indicatore non si illumina in blu. In questo caso, mettere in carica la base di ricarica.

- “Carica della base di ricarica” (pag. 12)
- “Accensione” (pag. 14)

● **Il prodotto momentaneamente non funziona in modo stabile.**

Rimessi gli auricolari nella base di ricarica, attendere almeno 10 secondi ed estrarli nuovamente.

Se il problema non è risolto, inizializzare (ripristino di fabbrica) gli auricolari.

- “Inizializzazione (esecuzione di un ripristino dei valori di fabbrica)” (pag. 46)

Non è possibile caricare il prodotto

● **Il computer non è acceso (in caso di carica da computer).**

Accendere il computer, quindi caricare il prodotto.

● **Potrebbe essere dovuto all'utilizzo di un cavo di alimentazione USB diverso da quello incluso con il prodotto.**

Utilizzare il cavo di alimentazione USB incluso per assicurarsi una carica corretta del prodotto.

● **Gli auricolari e i connettori di carica nella base di carica potrebbero non toccarsi.**

Gli auricolari non verranno caricati se non sono inseriti correttamente nella base di carica. Usare le punte delle dita per far scivolare leggermente gli auricolari da un lato all'altro, posizionarli correttamente nei rispettivi scomparti e assicurarsi che gli indicatori degli auricolari siano illuminati.

Tenere conto inoltre che gli auricolari potrebbero non caricarsi correttamente in casi di polvere o sporco sulle superfici dove gli auricolari e i connettori di carica nella base di carica entrano in contatto. Usare un panno asciutto e soffice, un bastoncino cotonato o materiale simile per pulire tali superfici prima della carica.

● **Le alette in silicone potrebbero non essere fissate saldamente.**

Verificare che le alette siano fissate saldamente e che il prodotto possa essere caricato.

- “Sostituzione delle alette in silicone” (pag. 25)

Il prodotto non funziona e non riproduce

● **Gli auricolari sono ancora in carica.**

Non è possibile utilizzare il prodotto mentre è in carica. Attendere il termine della carica prima di utilizzare gli auricolari.

● **L'energia della batteria è insufficiente.**

Caricare gli auricolari.

- “Carica degli auricolari” (pag. 10)
- “Carica della base di ricarica” (pag. 12)

● **Il prodotto momentaneamente non funziona in modo stabile.**

Rimessi gli auricolari nella base di ricarica, attendere almeno 10 secondi ed estrarli nuovamente.

Se il problema non è risolto, inizializzare (ripristino di fabbrica) gli auricolari.

- “Inizializzazione (esecuzione di un ripristino dei valori di fabbrica)” (pag. 46)

Non si sente alcun suono

● **Gli auricolari non sono connessi a un dispositivo Bluetooth.**

Accoppiare il prodotto.

- “Primo accoppiamento” (pag. 17)
- “Accoppiamento con un dispositivo diverso” (pag. 19)

● **Il volume è troppo basso.**

Aumentare il volume.

- “Riproduzione della musica sul prodotto” (pag. 27)

● **La riproduzione dell'audio si è interrotta.**

Avviare la riproduzione.

- “Riproduzione della musica sul prodotto” (pag. 27)

● **Un auricolare è stato rimosso mentre Rilevamento In ear è ON.**

Assicurarsi d'indossare entrambi gli auricolari.

- “Riproduzione della musica sul prodotto” (pag. 27)

L'audio si sente solo da una cuffia

● **Gli auricolari (L) e (R) non sono connessi correttamente.**

Posizionare entrambi gli auricolari nella base di ricarica, ed estrarli nuovamente.

Gli auricolari si accenderanno e si conetteranno entrambi automaticamente. Gli indicatori appariranno come illustrato sotto.

- Accensione: Si illumina in blu per 1 sec
- Gli auricolari (L) e (R) ora sono connessi: Si illumina in viola per 5 sec

Gli indicatori potranno lampeggiare in blu per un po' una volta rimossi gli auricolari dalla base di ricarica.

● **Il segnale in ingresso potrebbe non essere chiaro, rendendo instabile la connessione.**

Allontanarsi da dispositivi wireless come punti di accesso o apparecchi che producono onde elettromagnetiche come per esempio forni a micro-onde. Una volta posizionati entrambi gli auricolari nella base di ricarica, estrarli nuovamente.

● **Forse si sta utilizzando un'app per smartphone che genera audio da un solo canale.**

Verificare se si riesce a sentire l'audio sia dal canale sinistro sia dal destro riproducendo audio da un'altra app.

● **Uno degli auricolari potrebbe essere spento.**

Accendere l'alimentazione.

- “Accensione” (pag. 14)

● **I dati di connessione per il dispositivo Bluetooth registrato potrebbero non funzionare correttamente.**

Eliminare i dati di connessione del prodotto dal dispositivo Bluetooth e accoppiare gli auricolari al dispositivo.

- “Accoppiamento con un dispositivo diverso” (pag. 19)

Audio scarso o strano

● **Forse si stanno indossando gli auricolari dal lato sbagliato (L/R).**

Verificare che l'auricolare sinistro (L) e quello destro (R) vengano indossati sul lato corretto.

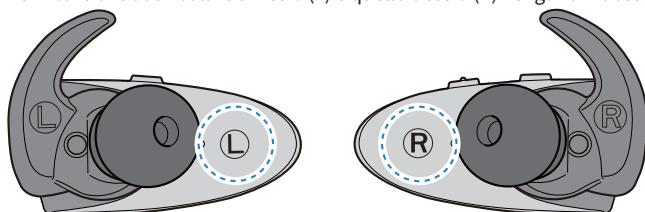

- “Indossare gli auricolari” (pag. 22)

● **I cuscinetti o le alette in silicone non sono adatti ai miei orecchi.**

Sostituire i cuscinetti e le alette con la taglia adatta alla forma dei propri orecchi.

- “Sostituzione dei cuscinetti” (pag. 24)
- “Sostituzione delle alette in silicone” (pag. 25)

Il suono è distorto, rumoroso o instabile

● **Il segnale in ingresso potrebbe non essere chiaro, rendendo instabile la connessione.**

Allontanarsi da dispositivi wireless come punti di accesso o apparecchi che producono onde elettromagnetiche come per esempio forni a micro-onde.

Provare a posizione il dispositivo Bluetooth connesso il più vicino al prodotto possibile.

I dispositivi con connettività di rete potrebbe trasmettere segnali che ostacolano la comunicazione Bluetooth. In questo caso, disattivare la funzione di connettività di rete sul dispositivo Bluetooth.

● **Il prodotto momentaneamente non funziona in modo stabile.**

Rimessi gli auricolari nella base di ricarica, attendere almeno 10 secondi ed estrarli nuovamente.

Se il problema non è risolto, inizializzare (ripristino di fabbrica) gli auricolari.

- “Inizializzazione (esecuzione di un ripristino dei valori di fabbrica)” (pag. 46)

● **GAMING MODE è ON.**

Impostare GAMING MODE su OFF.

Quando si usa la GAMING MODE, la latenza audio/video potrebbe cambiare oppure la qualità e la stabilità della connessione potrebbe diminuire, a seconda dell'ambiente d'uso e di come si indossa il prodotto.

- “Riproduzione della musica sul prodotto” (pag. 27)
- “Impostazioni app” (pag. 33)

Utilizzo di un solo auricolare

Accoppiare l'auricolare che si desidera utilizzare con il dispositivo Bluetooth.

Nel farlo, tenere conto di quanto segue.

- Il prodotto non dispone di una funzione per convertire l'audio da stereo a mono.
- Verificare che tale funzione sia disponibile sul dispositivo Bluetooth da connettere.
- I tasti sui lati L e R degli auricolari operano in modo diverso. Quando si utilizza un solo auricolare, utilizzare il dispositivo Bluetooth per funzioni come la riproduzione o la telefonata.
- Impostare Rilevamento In ear su OFF.

Link associati

“Impostazioni app” (pag. 33)

Inizializzazione (esecuzione di un ripristino dei valori di fabbrica)

Procedere come segue per inizializzare (eseguire un ripristino dei valori di fabbrica) il prodotto.

[Termine di ricerca] #Q04 Ripristino

Inizializzazione (esecuzione di un ripristino dei valori di fabbrica)

In questo modo tutte le impostazioni degli auricolari verranno ripristinate ai valori predefiniti di fabbrica. Le informazioni per i dispositivi registrati (accoppiati) verranno eliminate.

1 Rimuovere gli auricolari (L) e (R) dalla base di ricarica.

Gli indicatori si illuminano in blu per un secondo.

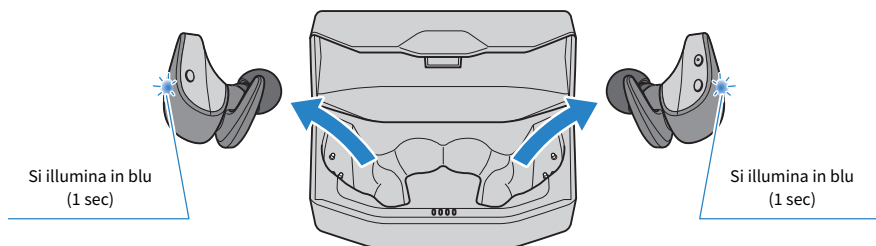

2 Tenere premuti il tasto funzione e il tasto - (meno) per circa sette secondi per spegnere.

Assicurarsi che l'indicatore si accenda come illustrato sotto.

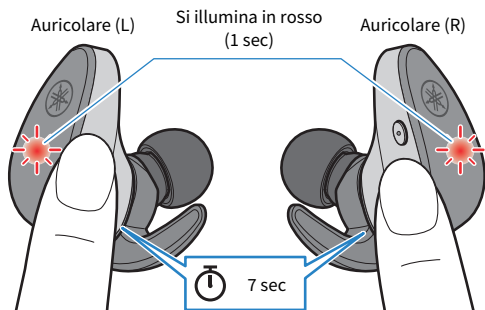

3 Dopo lo spegnimento, tenere premuto il tasto funzione e il tasto – (meno) per 10 secondi.

Assicurarsi che l'indicatore si accenda come illustrato sotto.

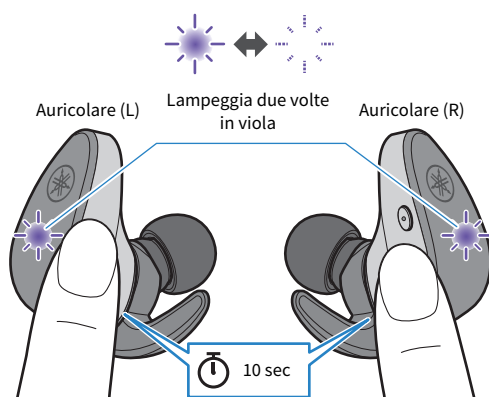

4 Posizionare gli auricolari (L) e (R) nella base di ricarica.

Gli auricolari ora sono inizializzati (ripristino di fabbrica).

Link associati

“Primo accoppiamento” (pag. 17)

Aggiornamento del firmware

Aggiornare il firmware del prodotto tramite l'app Headphone Control.

Il firmware del prodotto è aggiornabile per aggiungere nuove funzionalità, risolvere problemi ecc. Per maggiori dettagli sul contenuto degli aggiornamenti, visitare la pagina informativa sul prodotto sul sito web Yamaha.

AVVISO

- Per una comunicazione dati stabile tra il prodotto e il dispositivo Bluetooth, aggiornare il firmware in un luogo con buon segnale. Durante l'aggiornamento del firmware non eseguire le seguenti operazioni.
 - Posizionare gli auricolari nella base di ricarica.
 - Spegnere il prodotto
 - Chiudere l'app Headphone Control o utilizzare un'altra app
 - Spegnere lo smartphone
 - Annullare la connessione tra smartphone e prodotto

1 Aprire il menu nella schermata principale dell'app Headphone Control.

2 Toccare "Controlla l'aggiornamento firmware".

In caso di rilascio di nuovo firmware, appariranno le istruzioni per eseguire l'aggiornamento. Installare il firmware seguendo le istruzioni sullo schermo.

Link associati

- "App "Headphone Control"" (pag. 32)
- "Impostazioni app" (pag. 33)

Elenco dei centri assistenza

Se non è ancora possibile risolvere il problema, rivolgersi all'assistenza prodotti come illustrato sotto.

Per clienti in Giappone

- Rivolgersi al negozio in cui è stato acquistato il prodotto o al Centro assistenza prodotti elencato nella "Guida introduttiva" allegata al prodotto.

Per clienti al di fuori del Giappone

- Rivolgersi al rivenditore o centro assistenza autorizzato Yamaha più vicino.
<https://manual.yamaha.com/av/support/>

Appendice

Elenco delle operazioni

Le operazioni principali del prodotto sono illustrate di seguito.

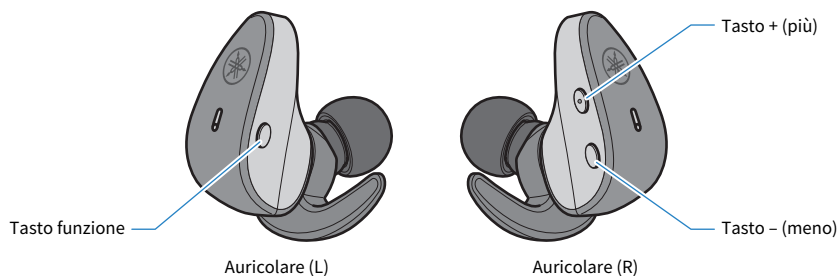

Alimentazione

- Accensione
Tasto funzione, tasto - (meno) (tenere premuti per circa tre secondi)
- Spegnimento
Tasto funzione, tasto - (meno) (tenere premuti per circa sette secondi)

Volume

- Volume su
Tasto + (più)
- Volume giù
Tasto - (meno)

Riproduzione audio

- Pausa/riproduci
Tasto funzione
 - Saltare al brano successivo
Tasto + (più) (premere rapidamente due volte)
 - Tornare all'inizio del brano (mentre ci si trova in mezzo al brano) o di tornare al brano precedente (mentre ci si trova all'inizio di un brano)
Tasto - (meno) (premere rapidamente due volte)
- Il funzionamento potrebbe differire a seconda del dispositivo Bluetooth o dell'app utilizzati.

Selezionare le modalità

- Commutare AMBIENT SOUND ON/OFF
Tasto funzione (premere rapidamente due volte di seguito)

Chiamate

- Ricevere chiamate
Tasto funzione
- Terminare chiamate
Tasto funzione (tenere premuto durante una chiamata per circa un secondo)
- Ignorare chiamate
Tasto funzione (tenere premuto all'arrivo di una chiamata per circa un secondo)

Altre funzioni

- Avviare l'accoppiamento
Tenere premuti il tasto funzione e il tasto - (meno) a dispositivo acceso (tenere premuti entrambi per circa tre secondi, quindi rilasciare)
- Avviare l'assistente vocale
Tasto + (più) (tenere premuto per circa un secondo)
- Terminare l'assistente vocale (solo Siri)
Tasto + (più) (tenere premuto per circa un secondo)

Elenco degli indicatori e dei messaggi audio

Gli indicatori e i messaggi audio sul prodotto sono illustrati di seguito.

Significato degli indicatori sugli auricolari

- Accensione
 - Si illumina per un secondo (blu) e si spegne
- Modalità standby per l'accoppiamento con dispositivi Bluetooth
 - Lampeggia (alternandosi tra rosso e blu; solo l'auricolare primario)
- Ricerca del dispositivo Bluetooth accoppiato
 - Non illuminato
- Connessione terminata al dispositivo Bluetooth
 - Si illumina (in blu, per ca. 10 sec.) e si spegne
- Spegnimento
 - Si illumina per un secondo (in rosso) e si spegne (usando il pulsante di spegnimento sugli auricolari)
- Gli auricolari (L) e (R) si stanno connettendo.
 - Lampeggia (blu)
- Connessione con l'auricolare (L) e quello (R) completata.
 - Si illumina per cinque secondi (viola) e si spegne

Indicatore durante la carica

- Ricarica
 - Si illumina (rosso)
- Carica completata
 - Non illuminato

Indicatore base di ricarica

Quando la base di ricarica non è collegata a una fonte di alimentazione

- Per cinque secondi subito dopo aver posizionato gli auricolari nella base di ricarica
 - Mostra l'energia residua della batteria per la base di ricarica e si spegne

Quando la base di ricarica è collegata a una fonte di alimentazione

- Mostra l'energia residua della batteria per la base di ricarica

Messaggi audio

- Battery High
Carica residua abbondante
- Battery Medium
Carica residua moderata
- Battery Low
Carica residua ridotta
- Power Off
Spegnimento
- Pairing
Avvio accoppiamento (registrazione dispositivo)
- Pairing Successful
Accoppiamento riuscito/connesione terminata
- Pairing Failed
Accoppiamento non riuscito
- Connected
Connessione terminata al dispositivo Bluetooth
- Disconnected
Disconnesso dal dispositivo Bluetooth
- Link Lost
Il collegamento al dispositivo Bluetooth è stato interrotto

Link associati

- “Carica degli auricolari” (pag. 10)
- “Carica della base di ricarica” (pag. 12)
- “Accensione” (pag. 14)
- “Spegnimento” (pag. 15)
- “Energia residua della batteria” (pag. 16)
- “Primo accoppiamento” (pag. 17)
- “Accoppiamento con un dispositivo diverso” (pag. 19)
- “Connessione a un dispositivo già accoppiato” (pag. 21)
- “Facilitare l’ascolto dei suoni ambientali (AMBIENT SOUND)” (pag. 29)

Specifiche

Le specifiche del prodotto sono illustrate di seguito.

- Tipo di driver
Dinamico
- Unità driver
6,0 mm
- Gamma di frequenza
20–20.000 Hz
- Versione Bluetooth
5.2
- Profili supportati
A2DP, AVRCP, HFP, HSP
- Codec supportati
SBC, AAC, Qualcomm® aptX™ Adaptive
- Protezione dei contenuti supportata (solo Giappone)
SCMS-T
- Potenza RF in uscita
Classe 1
- Raggio massimo di comunicazione
10 m (senza ostacoli)
- Numero massimo di dispositivi accoppiabili
3

Microfono per telefonate

- Tipo di driver
MEMS
- Caratteristiche di direttività
Direttività generale
- Gamma di frequenza
100–10.000 Hz

Batteria ricaricabile

- Batteria interna ricaricabile
Batteria agli ioni di litio
- Tempo di carica (fino a piena capacità)
Auricolari: ca. 1,5 ore
Base di ricarica: ca. 2,5 ore
- Tempo di riproduzione continuata
Circa 9 ore
Numero di cicli di carica dell'auricolare disponibile con la base di ricarica (a base completamente carica)
Ca. 3 volte
- Intervallo di temperatura di utilizzo (in carica)
5 e 40°C.
Ricaricare il prodotto entro l'intervallo di temperatura specificato.

Generale

- Classificazione d'impermeabilità
IPX 7 (auricolari)
- Peso
7,9 g (per auricolare)

*Le spiegazioni di questa Guida utente si basano sulle ultime specifiche alla data di pubblicazione. L'ultima versione della Guida utente è disponibile del sito web Yamaha.

Marchi

I marchi utilizzati in questa guida sono i seguenti.

Il marchio e i loghi Bluetooth® sono marchi registrati di Bluetooth SIG, Inc. e sono utilizzati da Yamaha Corporation su licenza. Gli altri marchi e nomi commerciali appartengono ai rispettivi proprietari.

Qualcomm aptX e Qualcomm TrueWireless sono prodotti di Qualcomm Technologies, Inc. e/o delle sue controllate. Qualcomm e Qualcomm TrueWireless sono marchi di Qualcomm Incorporated, registrati negli Stati Uniti e in altri paesi.

Android e Google Play

Google, Android e Google Play sono marchi di Google LLC.

App Store

App Store è un marchio di servizio di Apple Inc. registrato negli Stati Uniti e in altri paesi.

Siri

Siri è un marchio di Apple Inc. registrato negli Stati Uniti e in altri paesi.

Yamaha Global Site
<https://www.yamaha.com/>

Yamaha Downloads
<https://download.yamaha.com/>

© 2022 Yamaha Corporation

Published 09/2022 AM-B0

AV20-0142