

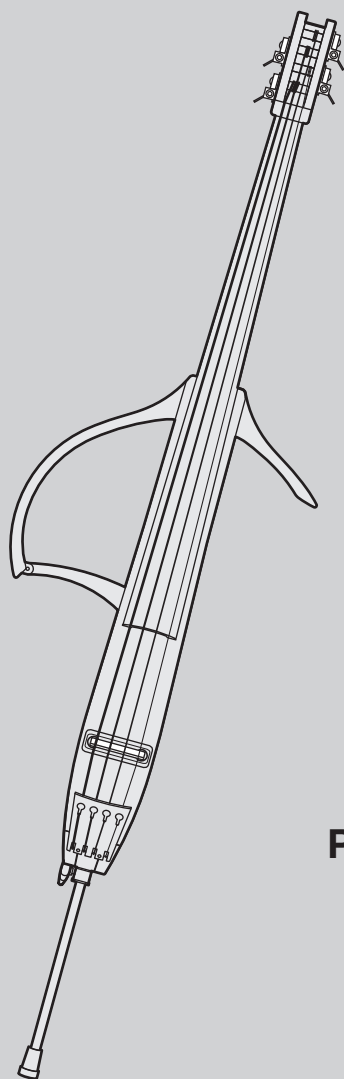

SILENT *Bass*TM



SLB300 PRO
SLB300

取扱説明書
Owner's Manual
Benutzerhandbuch
Mode d'emploi
Manuale di istruzioni
Manual de instrucciones
Manual do Proprietário
Руководство пользователя
사용설명서
使用说明书

JA EN DE FR IT ES PT RU KO ZH

日本語

English

Deutsch

Français

Italiano

Español

Português

Русский

한국어

中文

SILENT *Bass*TM

Serie SLB300

Manuale di istruzioni

Vi ringraziamo per aver acquistato "SILENT BassTM" Yamaha.

Il nuovissimo tipo di contrabbasso elettrico della serie SLB300 raggiunge un suono e una risonanza naturali tramite il sistema SRT POWERED per riprodurre un suono di qualità professionale in cui la risonanza del corpo del contrabbasso è stata registrata utilizzando un microfono di alta qualità, mantenendo al contempo una struttura del corpo semisolido che ne enfatizza la silenziosità e la portabilità. L'SLB300 PRO è un modello esclusivo non solo dotato di un'estetica eccellente, ma capace anche di massimizzare il suono naturale e la suonabilità con parti accuratamente selezionate.

Per ottenere il massimo delle prestazioni e godere appieno del contrabbasso elettrico, si raccomanda di leggere con attenzione il presente manuale d'uso prima di utilizzare lo strumento. Conservare il presente manuale d'uso insieme alla garanzia in un luogo sicuro per poterlo consultare nuovamente.

Sommario

Accessori inclusi	5
Parti	6
Fronte	6
Retro	6
Vano batterie/Jack di output esterno (LINE OUT)	7
Comandi	7
Regolazione	10
Accordatura	10
Installazione dell'unità telaio	12
Informazioni sul puntale	13
Installazione degli accessori opzionali	13
Installazione dell'alimentazione elettrica (sostituzione delle batterie)	14
Esempio di collegamento	15
Accensione e spegnimento	16
Informazioni sulla sordina	16
Sostituzione corde	17
Inserimento del contrabbasso nella custodia morbida	19
Caratteristiche tecniche	20

PRECAUZIONI

LEGGERE ATTENTAMENTE PRIMA DI CONTINUARE

Conservare questo manuale in un luogo sicuro e accessibile per future consultazioni.



AVVERTENZA

Attenersi sempre alle precauzioni di base indicate di seguito per evitare il rischio di lesioni gravi o addirittura di morte conseguente a scosse elettriche, cortocircuiti, danni, incendi o altri pericoli. Tali precauzioni includono, fra le altre, quelle indicate di seguito:

Non aprire

- Lo strumento non contiene componenti riparabili dall'utente. Non aprire lo strumento né smontare o modificare in alcun modo i componenti interni. In caso di malfunzionamento, non utilizzare lo strumento e richiedere l'assistenza di un tecnico autorizzato Yamaha.
- Non tentare di riparare o sostituire componenti a meno che non siano fornite istruzioni in merito nel presente manuale.

Esposizione all'acqua

- Non esporre lo strumento alla pioggia, non usarlo vicino all'acqua o in ambienti umidi o bagnati né sistemare su di esso contenitori di liquidi (ad esempio, tazze, bicchieri o bottiglie) che possano riversarsi in una qualsiasi delle aperture. In caso di infiltrazione di liquido all'interno dello strumento, come ad esempio acqua, spegnere immediatamente lo strumento. Richiedere quindi l'assistenza di un tecnico autorizzato Yamaha.

Esposizione al fuoco

- Non appoggiare sullo strumento oggetti con fiamme vive, come ad esempio candele. Tali oggetti potrebbero cadere provocando un incendio.

Batteria

- Attenersi alle precauzioni indicate di seguito. In caso contrario, si potrebbero causare esplosioni, incendi, surriscaldamento o fuoriuscite di liquido dalle batterie.
 - Non manomettere né disassemblare le batterie.
 - Non smaltire le batterie nel fuoco.
 - Non ricaricare batterie non ricaricabili.
 - Tenere le batterie lontane da oggetti metallici come collane, fermacapelli, monete e chiavi.
 - Utilizzare solo il tipo di batterie specificato (pagina 7).
 - Utilizzare batterie nuove, tutte dello stesso tipo, modello e produttore.

- Assicurarsi che tutte le batterie siano inserite nel rispetto delle indicazioni di polarità +/-.
- In caso di esaurimento delle batterie o se si prevede di non utilizzare lo strumento per molto tempo, rimuovere le batterie dallo strumento.
- In caso di utilizzo di batterie Ni-MH, seguire le istruzioni fornite con le batterie. Per il caricamento, utilizzare solo il caricatore specificato.
- Conservare le batterie lontano dalla portata dei bambini, che potrebbero ingerirle accidentalmente.
- In caso di fuoriuscite, evitare il contatto con il liquido delle batterie. Se il liquido delle batterie viene a contatto con gli occhi, la bocca o la cute, lavare immediatamente con acqua e rivolgersi a un medico. Il liquido delle batterie è corrosivo e potrebbe causare la perdita della vista o ustioni chimiche.

Anomalie

- Se si verifica uno dei seguenti problemi, spegnere immediatamente lo strumento tramite l'interruttore di alimentazione. (Se si utilizzano le batterie, rimuovere tutte le batterie dallo strumento). Richiedere quindi l'assistenza di un tecnico autorizzato Yamaha.
 - Si verifica l'emissione di un odore insolito o di fumo.
 - Alcuni oggetti sono caduti nello strumento.
 - Si verifica una improvvisa scomparsa del suono durante l'utilizzo dello strumento.
 - Se esistono crepe o fratture sullo strumento.

Avvertenza sull'utilizzo

- Quando si spostano o regolano parti mobili, fare attenzione a non schiacciare le dita o le mani.

Custodia morbida in dotazione

- Non portare la custodia morbida in dotazione sulle spalle quando si è in moto, bicicletta, ecc. in quanto sussiste il rischio di cadere o di essere coinvolti in un incidente.



ATTENZIONE

Attenersi sempre alle precauzioni di base elencate di seguito per evitare lesioni personali o danni allo strumento o ad altri oggetti. Tali precauzioni includono, fra le altre, quelle indicate di seguito:

Montaggio

- Assemblare lo strumento nella sequenza corretta seguendo le istruzioni di assemblaggio in questo manuale. Inoltre, assicurarsi di serrare regolarmente le viti o i bulloni. In caso contrario potrebbero verificarsi danni allo strumento o lesioni alle persone.

Trasporto/installazione

- Prima di spostare lo strumento, assicurarsi che tutti i cavi siano scollegati per evitare danni o lesioni alle persone che potrebbero inciampare.
- Non collocare lo strumento in posizione instabile e assicurarsi di poggiarlo sul pavimento. Metterlo in una posizione instabile potrebbe far cadere lo strumento, con il rischio di danneggiarlo o ferire altri.
- Quando si sposta lo strumento, prenderlo dal manico e dal corpo. Prendere lo strumento unicamente dall'unità laterale potrebbe causare un malfunzionamento della stessa.

Collegamenti

- Prima di collegare lo strumento ad altri componenti elettronici, spegnere tutti i componenti interessati. Prima di accendere o spegnere i componenti, impostare al minimo i livelli del volume.
- Assicurarsi inoltre che il volume di tutti i componenti sia impostato al minimo. Aumentare gradualmente il volume mentre si suona lo strumento fino a raggiungere il livello desiderato.

Precauzioni di utilizzo

- Non introdurre le dita o le mani nelle fessure presenti sullo strumento. Fare inoltre attenzione a non schiacciare le dita con l'unità telaio e gli accessori opzionali. In caso contrario, sussiste il rischio di subire delle ferite.
- Non appoggiarsi allo strumento, né posizionarvi sopra oggetti pesanti. Non esercitare eccessiva forza su pulsanti, interruttori o connettori.
- Conservare le piccole parti fuori dalla portata dei bambini. Un bambino potrebbe involontariamente ingerirle.
- Non utilizzare lo strumento per lunghi periodi di tempo o con livelli di volume eccessivi. Tali pratiche potrebbero causare una perdita permanente dell'udito. Se si accusano disturbi uditivi come fischi o abbassamento dell'udito, rivolgersi a un medico.
- Le estremità delle corde sono affilate e possono provocare tagli alle dita. Prestare molta attenzione quando si cambiano le corde.
- Non tenere il viso vicino allo strumento quando si sostituiscono o regolano le corde. Le corde potrebbero rompersi improvvisamente e potrebbero arrecare danni, tra cui ferite agli occhi.

Custodia morbida in dotazione

- Non far dondolare la custodia morbida o la tracolla. Potrebbero infatti causare un incidente.

Yamaha declina qualsiasi responsabilità per i danni derivanti da un utilizzo non corretto o dalle modifiche apportate allo strumento.

Spegnere sempre lo strumento quando non è utilizzato.

Per smaltire questo prodotto, contattare le autorità locali competenti.

Smaltire le batterie esauste in conformità alle normative locali.

AVVISO

Attenersi sempre agli avvisi elencati di seguito per evitare il malfunzionamento/danneggiamento del dispositivo o di altri oggetti.

■ Accortezze d'uso

- Evitare di esporre lo strumento a un'eccessiva quantità di polvere, a vibrazioni o a condizioni climatiche estreme in modo da impedire la deformazione del pannello, il danneggiamento dei componenti interni o il malfunzionamento dello strumento. Ad esempio, non lasciare lo strumento alla luce diretta del sole, in prossimità di una fonte di calore o all'interno di una vettura nelle ore diurne.
- Non utilizzare lo strumento in prossimità di apparecchi televisivi, radio, stereo, telefoni cellulari o altri dispositivi elettrici. In caso contrario, lo strumento o i suddetti dispositivi potrebbero generare interferenze.
- Pulire lo strumento con un panno morbido. Non utilizzare diluenti per vernici, solventi, alcool, liquidi detergenti o salviette impregnate di sostanze chimiche.

■ Custodia morbida in dotazione

- Non utilizzare la custodia morbida per custodire altri strumenti non previsti dall'uso originale della custodia fornita.
- Non far cadere e non far subire alla custodia movimenti bruschi quando lo strumento è al suo interno. Sussiste infatti il rischio di danneggiare lo strumento.
- Non lasciare la custodia morbida alla luce diretta del sole (ad all'interno di una vettura nelle ore diurne) o a temperature troppo elevate (ad esempio in prossimità di un termosifone). Il tessuto potrebbe infatti scolorirsi o deteriorarsi.
- Non posizionarla vicino oli o sostanze chimiche. La copertura potrebbe infatti deteriorarsi.
- Non utilizzare la custodia morbida fornita se è lacerata o rotta.

■ Informazioni sul presente manuale

- Le illustrazioni riprodotte nel presente manuale hanno finalità puramente didattiche e possono variare rispetto a quanto effettivamente visualizzato nello strumento dell'utente.

Il numero di modello e quello di serie, i requisiti di alimentazione e altre informazioni del prodotto si trovano sulla piastrina o vicino alla stessa. La piastrina del prodotto si trova nella parte posteriore dell'unità. Annotare il numero di serie nello spazio indicato di seguito e conservare il manuale come documento di comprovazione dell'acquisto; in tal modo, in caso di furto, l'identificazione sarà più semplice.

Numero del modello

Numero di serie

(rear_it_01)

Accessori inclusi

Dopo aver aperto la confezione, controllare che siano presenti tutte le parti di seguito elencate.

• Corpo x 1

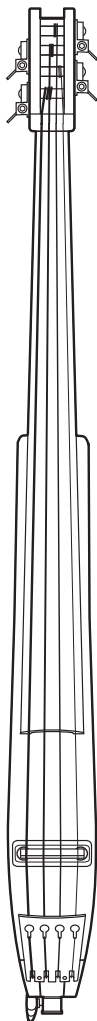

• Unità telaio x 1



• Puntale x 1



• Sordina x 1

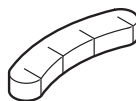

• Brugola x 1



• Custodia morbida x 1

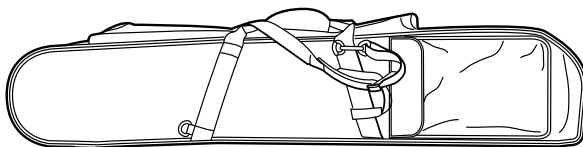

• Manuale di istruzioni (questo documento) x 1

• Elenco dei centri di assistenza x 1

* Per utilizzare il prodotto sono necessarie due batterie AA (alcaline o all'idruro di nichel).

Accessori opzionali

- Supporto per SILENT Bass™ (BST1)
- Supporto ginocchio per SILENT Bass™ (BKS2)
- Estensione unità telaio per SILENT Bass™ (BEF2)

Per acquistare questi accessori opzionali, chiedere al proprio rivenditore Yamaha autorizzato di fiducia.

Parti

■ Fronte

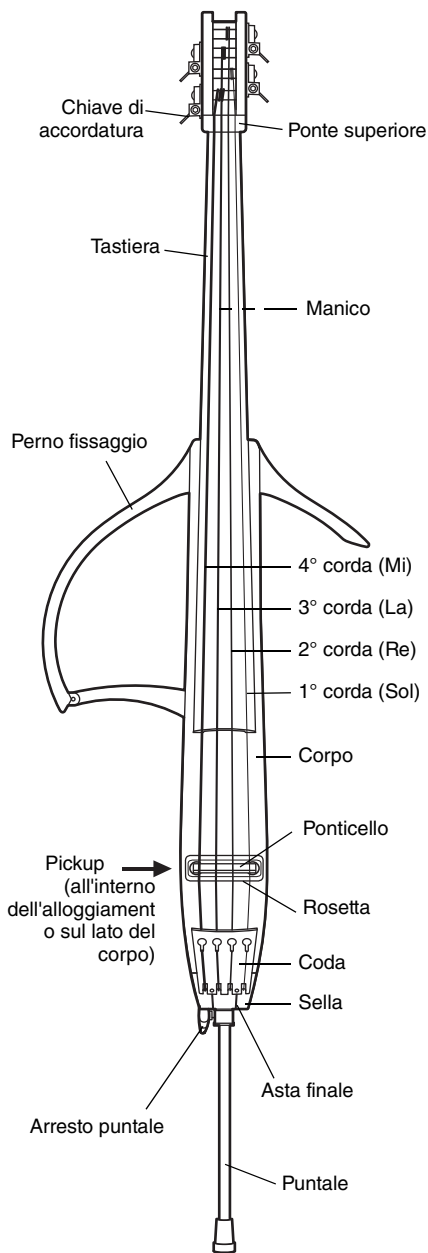

■ Retro

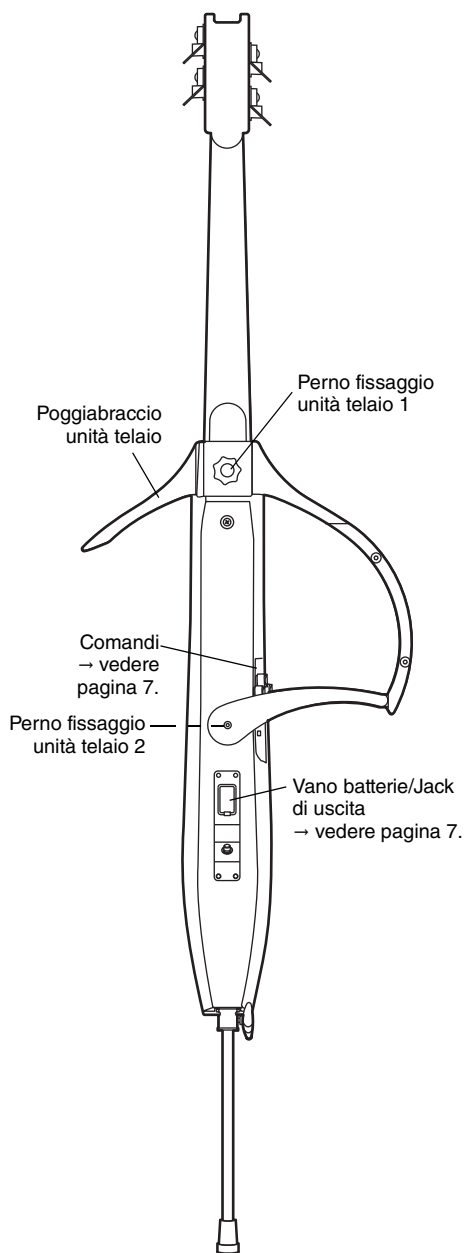

■ Vano batterie/Jack di output esterno (LINE OUT)

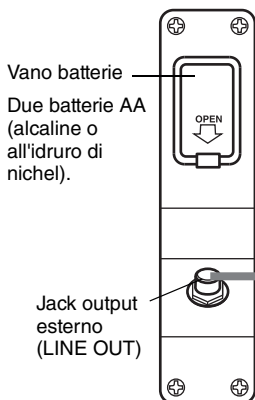

AVVISO

- Collegando delle cuffie al jack LINE OUT, non saranno emessi suoni.
- Quando si utilizza il jack LINE OUT come collegamento, assicurarsi di impiegare uno spinotto mono standard.

Mixer, registratore, amplificatore di bassi, diffusori amplificati, accordatore elettronico, ecc.

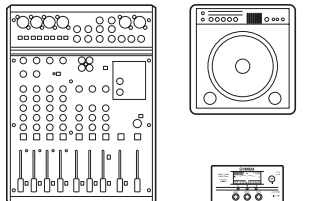

■ Comandi

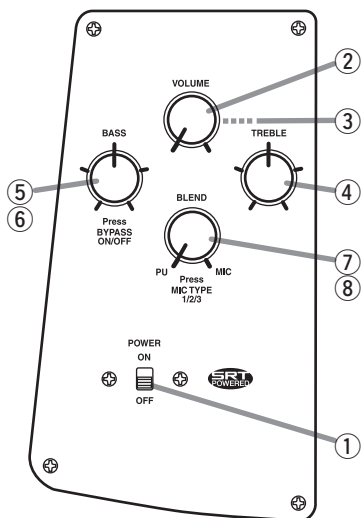

① [POWER] (interruttore di alimentazione)

L'interruttore inserisce o interrompe l'alimentazione per il preamplificatore SRT POWERED integrato.

NOTA

- Questo prodotto è progettato in modo tale che l'alimentazione possa essere inserita solo se uno spinotto (cavo) è inserito nel jack LINE OUT. Se non ci sono spinotti inseriti nel jack LINE OUT, lo strumento resterà senza alimentazione indipendentemente dalla posizione dell'interruttore di alimentazione.
- Se l'interruttore di alimentazione è su OFF mentre uno spinotto (cavo) è inserito nel jack LINE OUT, il segnale Piezo Pickup verrà mandato direttamente al jack LINE OUT (uscita passiva). L'uscita passiva viene utilizzata in situazioni di emergenza quando non ci sono batterie o quando si riproduce il suono su un dispositivo esterno, ad esempio un preamplificatore.
- Dato che durante l'uscita passiva l'alimentazione viene tolta, il preamplificatore SRT POWERED si disattiva. Tutte le manopole sul pannello di controllo vengono disabilitate ad eccezione dell'interruttore di alimentazione.

Tabella degli stati dell'interruttore di alimentazione e del jack LINE OUT

		Interruttore di alimentazione	
		ON	OFF
Jack LINE OUT	A spinotto inserito	Alimentato Preamplificatore SRT POWERED in funzione	Non alimentato Uscita passiva
	A spinotto non inserito	Non alimentato Disattivo	

NOTA

- Quando si usa l'uscita passiva con l'interruttore di alimentazione su OFF, il segnale di output diminuisce in base alla lunghezza del cavo collegato. Quando si usa il preamplificatore SRT POWERED con l'interruttore di alimentazione su ON, la lunghezza del cavo collegato non ha virtualmente alcun effetto sul segnale di output.

AVVISO

- Prima di accendere o spegnere il prodotto, togliere l'alimentazione o abbassare completamente il volume di output di tutti gli amplificatori o dispositivi simili collegati.

② Manopola [VOLUME]

Questa manopola regola il volume.

③ LED di status (subito sotto la manopola del volume)

Questo LED fornisce informazioni su, ad esempio, stato della funzione BYPASS, tipo di microfono SRT POWERED e carica residua delle batterie. Il LED di status può essere controllato da una direzione diagonale (posizione durante la performance) rispetto alla manopola.

Stato	Arancione	Verde	Rosso
Interruttore di alimentazione ON	Lampeggia in base al tipo di microfono	–	–
Impostare su tipo di microfono 1 e controllare lo stato selezionato	Lampeggia 1 volta	–	–
Impostare su tipo di microfono 2 e controllare lo stato selezionato	Lampeggia 2 volte	–	–
Impostare su tipo di microfono 3 e controllare lo stato selezionato	Lampeggia 3 volte	–	–
Bypass in uso	–	Acceso	–
Avvertenza batterie scariche	–	–	Lampeggia

④ Manopola [TREBLE]

Questa manopola regola il livello delle alte frequenze (TREBLE). Utilizza un filtro di picco per amplificare o diminuire le frequenze caratteristiche ottimizzate per questo prodotto.

- Ruotare la manopola a destra per un suono più limpido che possa emergere fra gli altri strumenti di una band.
- Ruotare la manopola a sinistra per un suono morbido e naturale adatto per l'uso dell'archetto.

⑤ Manopola [BASS]

Questa manopola regola il livello delle basse frequenze (BASS). Utilizza un filtro di picco per amplificare o diminuire le frequenze di base principalmente della 3° e 4° corda.

- Ruotare la manopola a destra per enfatizzare le basse frequenze e creare un suono caldo e pieno.
- Ruotare la manopola a sinistra per ridurre le basse frequenze e ottenere un suono pulito che non si scontra con altri strumenti dal timbro basso.

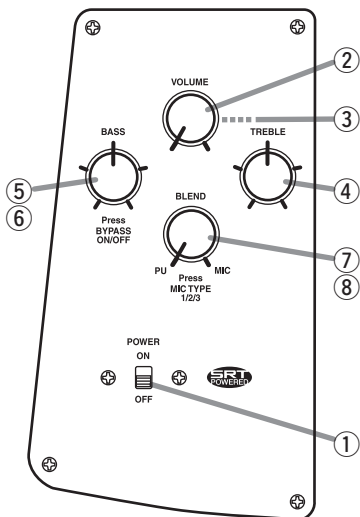

⑥ Pulsante [BYPASS]

Questo pulsante bypassa tutti i controlli ad eccezione del controllo [VOLUME] del preamplificatore SRT POWERED. Questo pulsante consente di commutare istantaneamente tra suono elaborato con SRT POWERED e semplice segnale di output. Quando la funzione bypass è attivata, il LED ③ risulta verde.

NOTA

- Se si desidera il suono semplice mentre si è ancora con output attivo, usare la funzione bypass con l'interruttore di alimentazione su ON.

⑦ Manopola [BLEND]

Questa manopola regola il rapporto del mix tra segnale del pickup e segnale simulato del microfono. Ruotarlo tutto a sinistra per impostare il segnale dal pickup al 100%. Ruotarlo tutto a destra per impostare il segnale del microfono simulato al 100%.

⑧ Pulsante [MIC TYPE]

Il pulsante seleziona il tipo di microfono da simulare nel sistema SRT POWERED. Per cambiare il tipo di microfono, tenere premuto il pulsante di selezione del tipo di microfono (manopola BLEND) fino a quando il LED di status lampeggia. I tipi di microfono selezionabili compaiono in quest'ordine: tipo di microfono 1 → tipo di microfono 2 → tipo di microfono 3 → tipo di microfono 1. Premendo rapidamente il pulsante è possibile controllare il tipo di microfono attualmente selezionato in base al numero di volte in cui il LED lampeggia.

● Tipo di microfono 1: Ricco

Buon bilanciamento e suono ricco registrato con un classico microfono valvolare vintage.

● Tipo di microfono 2: Semplice

Suono pulito e limpido registrato con un microfono dinamico.

● Tipo di microfono 3: Caldo

Suono caldo con enfasi sulle basse frequenze registrato con un noto microfono valvolare diverso dal tipo 1.

Regolazione

■ Accordatura

SILENT Bass™ viene fornito con il ponticello posizionato e le corde leggermente lente. L'altezza del ponticello è impostata sull'altezza media di una persona. Dal momento in cui il ponticello può talvolta spostarsi, assicurarsi di posizionare adeguatamente il ponticello prima di accordare le corde.

- Il lato più basso del ponticello supporta la 1° corda (Sol), la quello più alto la 4° corda (Mi). Guardando il ponticello lateralmente, la superficie con la curva più acuta dovrebbe essere diretta verso la tastiera, ovvero verso l'alto quando si suona lo strumento [Fig. 1].
- Per un posizionamento corretto del ponticello, la sua superficie verso la coda deve formare un angolo retto con la superficie del corpo sul quale poggia il ponticello [Fig. 2].
Posizionare il ponticello in modo che i suoi piedi siano a contatto con la rosetta (parte plastica).

[Fig. 1:
vista dalla coda]

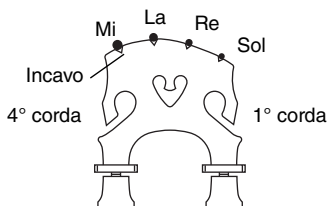

[Fig. 2: Ponticello in verticale rispetto alla superficie A]

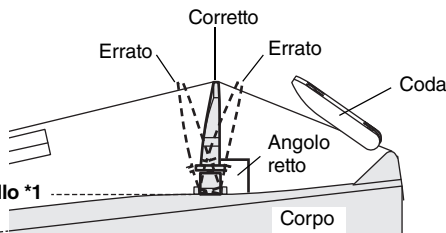

Superficie A sulla quale poggia il ponticello *1

Superficie B sulla quale non poggia il ponticello *2

*1 Controllare che il ponticello sia allineato verticalmente con la superficie A sulla quale poggia.

*2 La superficie B, sulla quale il ponticello non poggia, e la superficie A, sulla quale il ponticello poggia, non sono parallele. La superficie B, sulla quale il ponticello non poggia, non può essere utilizzata per controllare che il ponte sia verticale.

Regolazioni in caso di ponticello inclinato

- Dopo l'accordatura, verificare che la superficie del ponticello verso la coda sia verticale rispetto alla superficie del corpo sulla quale poggia il ponticello. In caso di inclinazione verso un lato, allentare leggermente le corde e usare entrambe le mani per alzare il ponticello.
- Dopo l'accordatura, se vista frontalmente la coda è inclinata da un lato, allentare leggermente tutte le corde e rinforzare manualmente la coda. Una volta fatto, aumentare la tensione di tutte le corde in maniera quanto più equa possibile e accordare nuovamente.

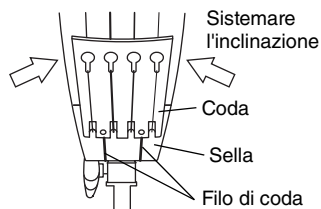

- L'altezza del ponticello di SILENT Bass™ può essere regolata. Ruotare i regolatori di metallo in senso orario per abbassare il ponticello e in senso antiorario per alzarlo [Fig. 3].

[Fig. 3: Regolazione dell'altezza del ponticello]

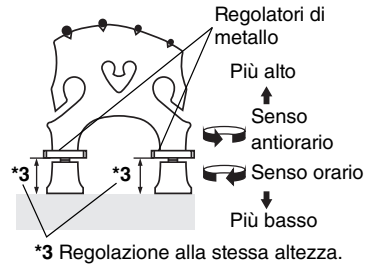

AVVISO

- Prima di regolare l'altezza del ponticello, allentare le corde per ridurre la pressione sui regolatori e facilitarne la rotazione. Ruotare i regolatori senza ridurre la tensione delle corde può causare danni a componenti dello strumento, ad esempio al ponticello o alle corde.
- Quando si regola l'altezza del ponticello, assicurarsi che l'altezza dei due piedi resti la stessa. Aumentare la tensione delle corde su piedi con altezze diverse può causare un contatto insufficiente dei piedi del ponticello sulla superficie e comportare dunque una qualità inferiore del suono, rumore, danni al ponticello, ecc. [Fig. 3 *3].

- Le corde sono accordate sui seguenti toni. La 1° corda è accordata su Sol, la 2° corda su Re, la 3° su La e la 4° su Mi. Usare un pianoforte, un diapason, un accordatore o simili e regolare il tono di ciascuna corda tramite le chiavi di accordatura.

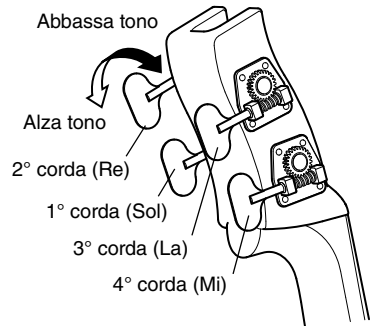

● Regolazione delle chiavi di accordatura

La tensione delle chiavi di accordatura che determina la pressione necessaria per girare le chiavi stesse può essere regolata con la chiave Allen in dotazione.

- **Se la chiave di accordatura ruota anche con una pressione molto leggera**
 - Ruotare la vite di regolazione verso destra (in senso orario: **A**).
- **Se la tensione è troppo elevata e la chiave di accordatura è difficile da ruotare**
 - Ruotare la vite di regolazione verso sinistra (in senso antiorario: **B**).

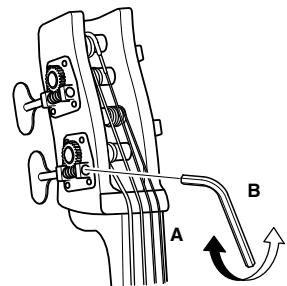

■ Installazione dell'unità telaio

SILENT Bass™ viene fornito con l'unità telaio rimossa dal corpo.
Prima di usare il prodotto, installare in maniera corretta l'unità telaio sul corpo dello strumento seguendo la procedura qui descritta.



Nello spostare il supporto del braccio superiore e la sezione del braccio del telaio, fare attenzione a non pizzicarsi le dita, le mani o altro.

● Procedura di installazione

1. Aprire il poggiabraccio superiore sul telaio fino a quando non si arresta.
2. Con la sezione braccio (vite di fissaggio 2) ancora chiusa (sollevata), inserire con delicatezza l'indentatura della parte superiore dell'unità telaio seguendo la direzione indicata nella figura qui sotto come "2 Inserimento".
3. Stringere la vite di fissaggio 1.
4. Ruotare la sezione braccio in senso antiorario per aprirla e inserire la vite di fissaggio 2 nel supporto sul contrabbasso.
5. Stringere la vite di fissaggio 2 per fissare il telaio sul contrabbasso.

L'installazione del telaio è terminata.

Per rimuovere il telaio, seguire la stessa procedura al contrario.

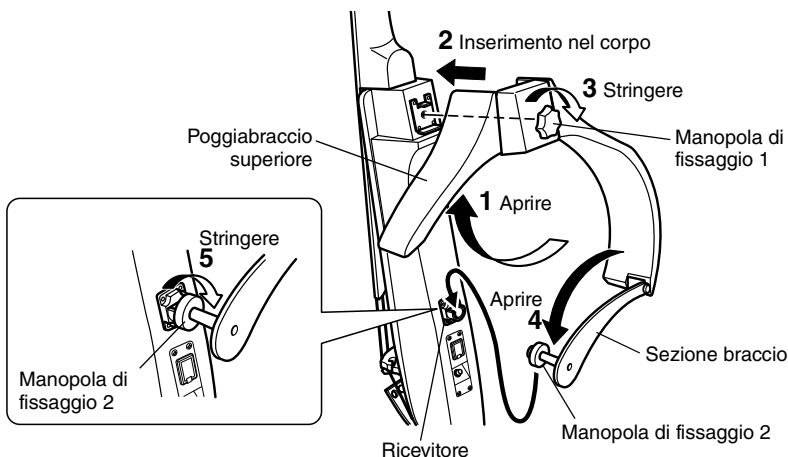

Per trasportare lo strumento, tenerlo sempre per il manico e per il corpo. Reggere lo strumento solo dal telaio può danneggiare il telaio.

AVVISO

- Fissare bene le manopole 1 e 2. Usare lo strumento con le parti installate lente, può generare tremolio delle stesse e fare rumore durante la performance.

■ Informazioni sul puntale

SILENT Bass™ viene fornito con il puntale rimosso dal corpo e all'interno di una custodia morbida separata. Prima di usare lo strumento, allentare lo stringi puntale e inserire il puntale. Una volta determinata l'altezza comoda per suonare, bloccarla bene con lo stringi puntale.

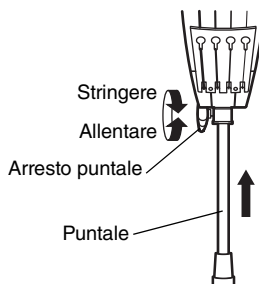

AVVISO

- Assicurarsi che lo stringi puntale sia ben stretto per evitare che lo strumento cada durante l'esecuzione.
- Per garantire le massime prestazioni, il puntale è stato progettato per inserirsi nel contrabbasso con un determinato angolo e non può essere inserito completamente. Tentare di forzare l'inserimento del puntale fino a fondo o colpirlo con altri oggetti può danneggiare componenti interne al contrabbasso. Procedere lentamente e con cautela quando si inserisce o rimuove il puntale.

■ Installazione degli accessori opzionali

● Supporto per ginocchio per SILENT Bass™ (BKS2)

Con questo supporto per ginocchio BKS2, lo strumento può essere appoggiato sul ginocchio sinistro durante l'esecuzione, ad esempio quando si è seduti su uno sgabello.

Come mostrato in Fig. A, allineare la parte finale del telaio metallico con l'indentatura sul supporto per ginocchio e usare le tre viti per fissare il supporto.

[Fig. A]

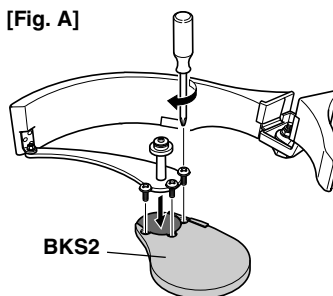

● Estensione telaio per SILENT Bass™ (BEF2)

L'estensione telaio opzionale BEF2 amplia il telaio e fornisce un maggiore supporto per lo strumento. Come mostrato in Fig. B, usare le due viti per fissare il supporto.

[Fig. B]

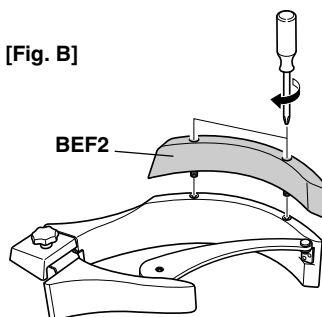

AVVISO

- Prima di inserire o rimuovere qualsiasi parte opzionale, rimuovere il telaio dal contrabbasso e posizionare il telaio su una superficie stabile.
- Prima di suonare lo strumento, assicurarsi che le parti opzionali installate non siano lente.

■ Installazione dell'alimentazione elettrica (sostituzione delle batterie)

SILENT Bass™ utilizza le batterie come fonte di alimentazione.

Prima di installare o rimuovere le batterie, rimuovere il cavo dal jack di output.

1. Sul retro dello strumento, premere il blocco dell'alloggiamento delle batterie in direzione della freccia "OPEN" (apertura) per rimuovere l'alloggiamento delle batterie.

AVVISO

- Quando si rimuove l'alloggiamento delle batterie, inclinare il corpo dello strumento in modo tale da impedire al vano batterie di cadere.
2. Inserire le batterie nel vano. Facendo riferimento all'immagine, assicurarsi che le batterie siano posizionate nel vano con la polarità (+/-) corretta.
 3. Spingere il vano batterie fino a quando non si sente un clic.

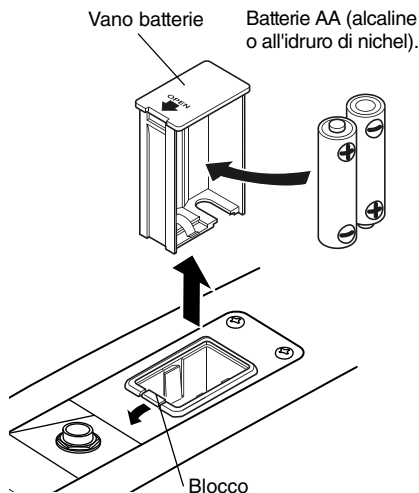

● Sostituzione delle batterie

- Quando le batterie sono scariche, il LED di status lampeggia di rosso. Sostituire prontamente le batterie.
- In caso di batterie al nichel idrogeno scariche, l'alimentazione potrebbe venire a mancare prima che il LED lampeggi di rosso.



AVVERTENZA

Prestare attenzione durante la sostituzione delle batterie.

- **La forma delle batterie (terminali e parti esterne, ecc.) variano a seconda del produttore. Inserire una batteria con una forma differente dal vano batterie potrebbe danneggiare lo strumento. Anche se le batterie entrano nel vano, un contatto lento con i terminali potrebbe causare un incendio.**
- **Osservare sempre i simboli delle polarità (+/-) quando si inseriscono le batterie. Inserire le batterie in modo improprio può causare un incendio.**
- **Se lo strumento non viene usato per molto tempo, rimuovere le batterie dallo strumento. La non osservanza di questa avvertenza potrebbe causare il drenaggio della batteria o danneggiare lo strumento a causa di perdite della batteria.**

■ Esempio di collegamento

Collegare il prodotto a un dispositivo esterno facendo riferimento agli esempi qui sotto.

- Spegnere l'alimentazione di tutti i dispositivi prima di procedere.
- Quando si vuole fare un collegamento, controllare prima la forma del jack di collegamento e assicurarsi di usare un cavo che rispetti gli standard del jack e garantisca una connessione stabile.

Parte posteriore del
corpo principale

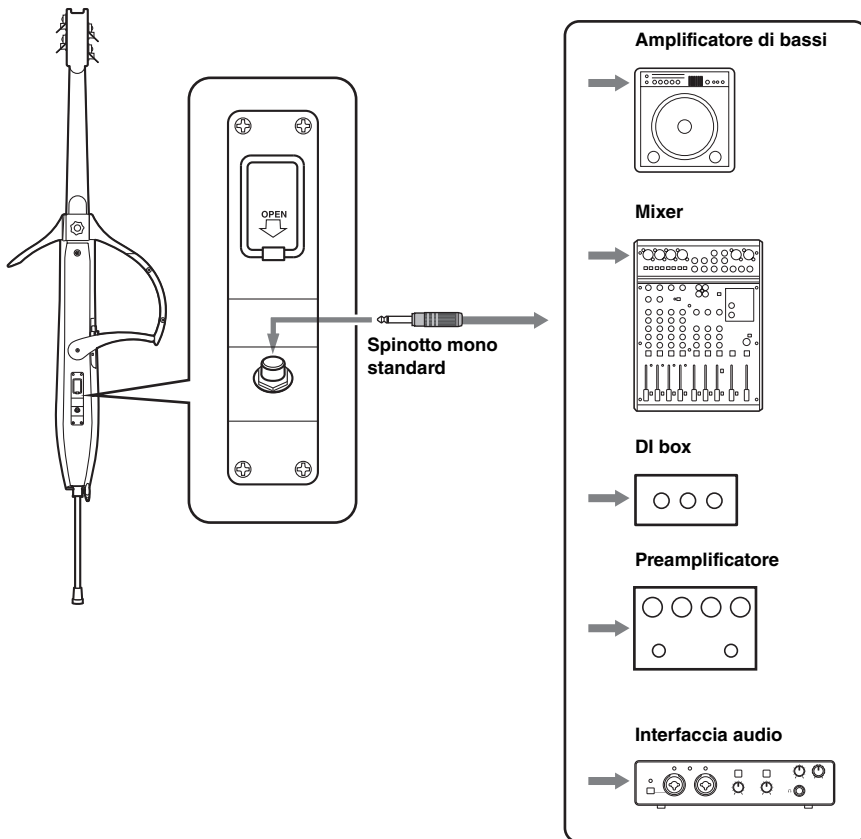

* Tutte le illustrazioni e figure hanno puro scopo esemplificativo. Le specifiche effettive possono variare.

■ Accensione e spegnimento



Con uno spinotto (cavo) inserito nel jack LINE OUT, spostare l'interruttore [POWER] in alto per inserire l'alimentazione e in basso per toglierla. Quando lo strumento è alimentato, il LED di status lampeggia (pagina 8).

NOTA

- Per impedire che le batterie si scarichino, assicurarsi di spegnere l'interruttore di alimentazione dopo l'uso. Rimuovere inoltre il cavo.
- Questo prodotto può essere usato anche senza batterie spegnendo l'interruttore di alimentazione (uscita passiva) e collegandolo a un dispositivo esterno che supporta l'output passivo. Quando si usa un dispositivo esterno, collegare un dispositivo (ad esempio una DI box) con un'impedenza di ingresso di almeno 10 M Ω . Se l'impedenza di ingresso del dispositivo collegato è inferiore, il livello di uscita e delle frequenze caratteristiche potrebbe non essere ottimale.

AVVISO

- Per prevenire guasti al prodotto o a dispositivi esterni e per evitare rumori, pensare con attenzione l'ordine di accensione, spegnimento e collegamento.

Ordine per spegnimento dell'interruttore di alimentazione ed esecuzione dei collegamenti (esempio)

1. Abbassare il livello del canale tramite quale il prodotto è collegato al dispositivo esterno, ad esempio un preamplificatore.
2. **Spegnere** l'interruttore di alimentazione di questo prodotto.
3. Scollegare questo prodotto e il dispositivo di output, ad esempio un preamplificatore.
4. Collegare questo prodotto a una DI box o simile già collegata a un preamplificatore o simile.
5. Controllare che il livello del canale tramite il quale una DI box o simile è collegata al dispositivo esterno, ad esempio un preamplificatore, sia abbassato.
6. Accendere l'interruttore della DI box o simile.
7. Aumentare il livello del canale tramite il quale una DI box o simile è collegata al dispositivo esterno, ad esempio un preamplificatore.

■ Informazioni sulla sordina

Dato che SILENT Bass™ è progettato con un sistema pickup che capta la vibrazione delle corde, il sistema può a volte cogliere vibrazioni delle corde che avvengono fra il ponticello e la coda. Se questo suono risulta fastidioso o non voluto, è possibile silenziarlo installando la sordina fornita sulle corde come mostrato nella figura sottostante.

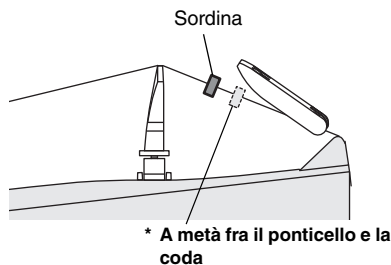
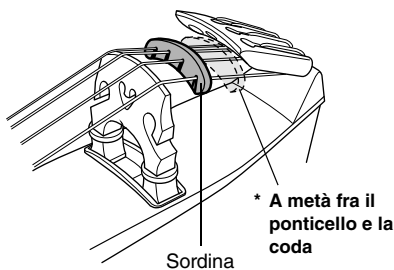

- * L'efficacia della sordina sarà ridotta se viene installata a metà fra il ponticello e la coda

Sostituzione corde

Assicurarsi di acquistare corde da basso. SILENT Bass™ utilizza una lunghezza delle corde di 1.040 mm.



- **Le estremità delle corde sono affilate e possono provocare tagli alle dita. Prestare molta attenzione quando si cambiano le corde.**
- **Non tenere il viso vicino allo strumento quando si sostituiscono o regolano le corde. Le corde potrebbero rompersi improvvisamente e potrebbero arrecare danni, tra cui ferite agli occhi.**

AVVISO

- Non rimuovere tutte le corde contemporaneamente. Cambiare una corda per volta.

● Avvolgimento delle corde

1. Agganciare l'estremità con il pallino nel foro per la corda sulla coda. Assicurarsi che l'estremità con il pallino sia posizionata nella parte finale della fessura per la corda.
 - * **Se il pallino alla fine della corda è più grande del foro, infilare l'estremità opposta della corda attraverso il foro dalla parte posteriore della coda.**
2. Tirare la corda verso l'estremità con il pallino e girare la corda attorno all'estremità della coda assicurandosi il suo corretto alloggiamento all'interno della fessura corrispondente nella parte inferiore della coda. Portare la corda in alto e sopra il ponticello.

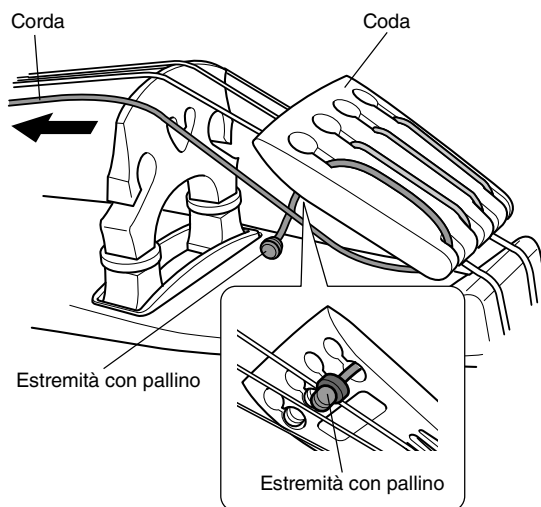

3. Inserire l'estremità della corda nel foro sulla chiave, girare la chiave e fare uno o due giri su un lato del foro come mostrato nell'illustrazione qui sotto. Eseguire poi i restanti giri nella direzione opposta. Guardando lo strumento frontalmente, la prima coppia di giri sulla 1° (Sol) e sulla 2° (Re) corda devono essere fatti sulla sinistra del foto, mentre sulla 3° (La) e 4° (Mi) corda il primo giro deve essere fatto sulla sinistra.

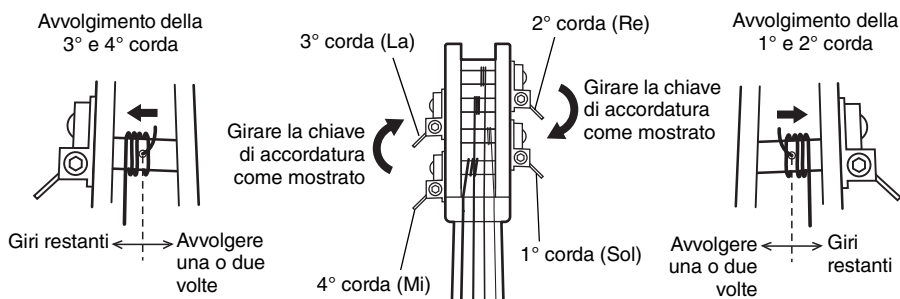

AVVISO

- Prima di avvolgere le corde, regolare il ponticello in modo tale che la sua superficie verso la coda sia verticale rispetto alla superficie del corpo sul quale poggia.
- Prima di avvolgere le corde, assicurarsi che ciascuna corda sia posizionata nell'incavo corrispondente sul ponticello.
- Prima di avvolgere le corde, regolare la lunghezza della corda in modo tale che non sfregi contro il cavigliere. Eseguire l'accordatura quando una corda sfrega contro il cavigliere potrebbe comportare la rottura della corda.
- Durante l'avvolgimento delle corde, fare attenzione che il ponticello non sia tirato dalle corde e spinto in basso verso la tastiera.

4. Girare le chiavi per accordare lo strumento a un pianoforte, un diapason, un accordatore o simili.

Per ulteriori informazioni sull'accordatura, consultare gli avvisi nella sezione "Accordatura" (pagina 10).

AVVISO

- Se lo strumento non viene utilizzato per molto tempo, allentare leggermente le corde prima di riparlo.
- Usare sempre il prodotto con il ponticello posizionato verticalmente rispetto alla superficie sulla quale poggia. L'uso del prodotto con il ponticello inclinato verso un lato potrebbe ridurre la sua durata e la qualità del suono.

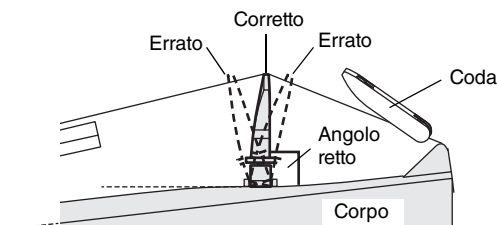

Inserimento del contrabbasso nella custodia morbida

Quando si desidera riporre il contrabbasso nella custodia morbida, rimuovere l'unità telaio e il puntale dal contrabbasso e metterli separatamente nella custodia come illustrato qui sotto.

- Usare la custodia Velcro® per fissare il puntale all'interno della custodia morbida.
- Quando si ripone l'archetto nella custodia morbida, assicurarsi prima di metterlo nella sua custodia rigida. Posizionare tale custodia nella tasca e chiuderla con la chiusura Velcro® (posizione 1).

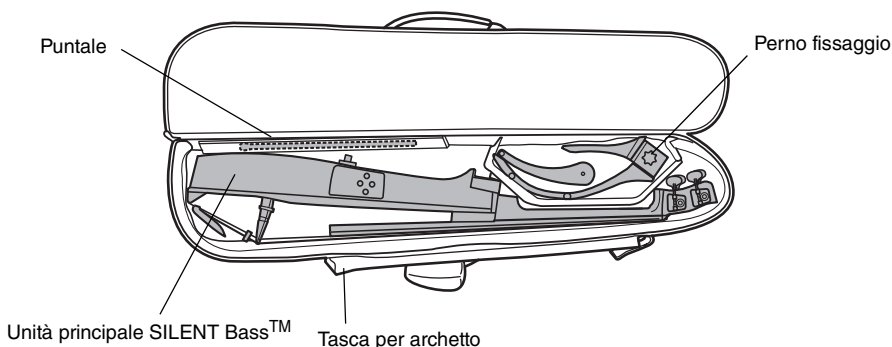

AVVISO

- La custodia morbida serve per trasportare il prodotto e proteggerlo dalla polvere e da altri agenti esterni simili, ma non garantisce la protezione del ponticello e delle altre parti. Posizionare il ponticello verso l'interno, poggiare oggetti sulla custodia o eventuali impatti possono danneggiare il prodotto.

Caratteristiche tecniche

Manico	Acero
Corpo	Abete rosso + mogano
Tastiera	SLB300 PRO: ebano SLB300: Palissandro
Ponticello	Acero (altezza regolabile)
Unità telaio	Faggio + parti metalliche (alluminio, ecc.)
Chiavi di accordatura	Chiave di accordatura a vite senza fine
Coda	Ebano (rovesciata)
Corde	Corde per contrabbasso (estremità con pallino)
Sensore	Piezo Pickup
Comandi	<ul style="list-style-type: none">• Manopola Volume• Manopola Treble• Manopola Bass / Pulsante Bypass• Manopola Blend / Pulsante di selezione tipo di microfono
Alimentazione	Batterie AA (alcaline o all'idruro di nichel) x 2
Durata delle batterie (normale, uso continuo)	<p>Batterie alcaline: circa 32 ore Tempo utilizzabile dopo l'avvertenza del LED lampeggiante: circa 4 ore</p> <p>Batterie all'idruro di nichel: circa 26 ore Tempo utilizzabile dopo l'avvertenza del LED lampeggiante: circa 1 ora</p>
Lunghezza corda	1.040 mm
Dimensioni (L x P x A)	<p>Dimensioni inclusi gli accessori (con unità telaio installata e puntale ad altezza minima) 1.692 x 456 x 330 mm</p> <p>Dimensioni del corpo (con unità telaio e puntale rimossi) 1.392 x 122 x 230 mm</p> <p>Dimensioni dell'unità telaio (piegata) 465 x 145 x 129 mm</p>
Peso	SLB300 PRO: circa 7,0 kg SLB300: circa 6,8 kg

* Il contenuto del presente manuale si applica alle ultime specifiche tecniche a partire dalla data di pubblicazione. Per ottenere la versione più recente del manuale, accedere al sito Web Yamaha e scaricare il file corrispondente. Dal momento che le specifiche tecniche, le apparecchiature e gli accessori venduti separatamente potrebbero variare a seconda del paese in cui viene distribuito il prodotto, verificarli con il rivenditore Yamaha.

雅马哈乐器音响（中国）投资有限公司

上海市静安区新闻路1818号云和大厦2楼

客户服务热线：4000517700

公司网址：<http://www.yamaha.com.cn>

制造商：雅马哈株式会社

制造商地址：日本静冈县滨松市中区中泽町10-1

进口商：雅马哈乐器音响（中国）投资有限公司

进口商地址：上海市静安区新闻路1818号云和大厦2楼

原产地：日本

Yamaha Global Site

<https://www.yamaha.com/>

Yamaha Downloads

<https://download.yamaha.com/>

Manual Development Group

© 2019 Yamaha Corporation

Published 08/2021

2021年8月 发行 R2

POTO-C0

VFA5990