



LIVE STREAMING MIXER
AG 08

Guida per l'utente

IT

Indice

Introduzione	5
Informazioni sulla guida	5
Struttura dei manuali	7
Caratteristiche del prodotto	8
Accessori	10
Installazione di AG08 Controller	11
Nomi e funzioni dei componenti	12
Pannello posteriore	12
Lato frontale	17
Preparazione all'uso del prodotto	26
Connessione al computer e configurazione delle impostazioni (Windows)	26
Connessione al computer e configurazione delle impostazioni (Mac)	29
Connessione a un iPad/iPhone	32
Connessione a dispositivi Android	34
Uso del prodotto per dirette streaming (17LIVE, Twitch, YouTube Live)	36
Uso del prodotto con un computer	36
Uso con un iPad/iPhone	44
Uso del prodotto con un dispositivo Android	50
Operazioni durante la diretta streaming	54
Connessione dello strumento musicale o lettore musicale	55
Uso della funzione di ducking	56
Informazioni sul ducking	56
Uso della funzione maximizer	57
Informazioni sul maximizer	57

Uso del pad sonoro	58
Uso del pad sonoro per la riproduzione	58
Regolazione dettagliata delle impostazioni per ciascun pad	59
Registrazione su pad sonoro	60
Assegnazione di file audio al pad sonoro	62
Uso della funzione di modifica della voce	63
Regolazione della formante e dell'altezza della voce	63
Uso delle preimpostazioni	65
Richiamo delle preimpostazioni	65
Salvataggio di una preimpostazione	66
Uso di STEREO PAIR	67
STEREO PAIR	67
Aggiunta di ritardo all'audio trasmesso	68
STREAMING OUT DELAY	68
Uso dell'app dedicata	69
Uso di AG08 Controller	69
Uso del prodotto per un podcast	74
Uso di WaveLab Cast	74
Uso del prodotto nella produzione musicale	75
Uso di Cubase AI con un computer	75
Uso di Cubasis LE con iPad/iPhone	76
Aggiornamento dell'unità	77
Aggiornamento del firmware dell'unità	77

Risoluzione dei problemi **81**

Problemi energetici 81

Problemi di audio e altri problemi 82

**Ripristino delle impostazioni predefinite di fabbrica del prodotto
(inizializzazione)** 84

Appendice **85**

Specifiche tecniche generali 85

Caratteristiche ingresso/uscita 87

Dimensioni 89

Diagramma a blocchi 90

Diagramma dei livelli 91

Introduzione

Informazioni sulla guida

Avviso sul contenuto della guida

Questa guida per l'utente spiega come collegare e utilizzare il prodotto. La classificazione per le precauzioni e altri argomenti è la seguente.

-  **AVVERTENZA**

Questo contenuto indica "rischio di lesioni gravi o morte".

-  **ATTENZIONE**

Questo contenuto indica "rischio di lesioni".

- **AVVISO**

Indica punti da osservare per evitare guasti al prodotto, danni, malfunzionamenti e perdita di dati nonché per proteggere l'ambiente.

- **NOTA**

Indica note sulle istruzioni, le restrizioni alle funzioni e ulteriori informazioni che possono risultare utili.

- Tutte le illustrazioni e le schermate presenti nella guida sono unicamente a scopo informativo.
- Tutti i nomi delle aziende, dei prodotti e simili presenti in questo documento sono marchi registrati o marchi dei rispettivi proprietari.
- Il software può essere modificato e aggiornato senza preavviso.
- Steinberg Media Technologies GmbH e Yamaha Corporation non rilasciano dichiarazioni o garanzie in merito all'uso del software e alla documentazione,
- e non si assumono alcuna responsabilità per gli esiti dell'uso della presente guida e del software.

Tutela del diritto d'autore

- Non utilizzare il prodotto per scopi che potrebbero violare i diritti di terzi, inclusi i diritti d'autore, come stabilito dalla legge di ciascun paese.
- Yamaha non si assume alcuna responsabilità per eventuali violazioni dei diritti di terzi che potrebbero derivare dall'uso di questo prodotto.
- I titolari del diritto d'autore del "contenuto"*1 installato in questo prodotto sono Steinberg Media Technologies GmbH, Yamaha Corporation o il titolare stesso. Fatto salvo quanto permesso dalle leggi sul diritto d'autore e altre leggi rilevanti, ad esempio sulla copia per uso personale, è vietato "riprodurre ovvero deviare"*2 senza il permesso del titolare del diritto d'autore. Per l'uso del contenuto, consultare un esperto di diritto d'autore. Per la creazione di musica o l'esibizione con i contenuti tramite l'uso originale del prodotto, e quindi la relativa registrazione e distribuzione, non è necessario il permesso di Yamaha Corporation indipendentemente dalla gratuità o meno del metodo di distribuzione.

*1 Il termine "contenuto" include programmi informatici, dati audio, dati di stile di accompagnamento, dati MIDI, dati di forma d'onda, dati di registrazioni vocali, spartiti musicali, dati sugli spartiti ecc.

*2 La frase "riprodurre o riadattare" comprende l'estrazione del contenuto incorporato o incluso con il prodotto, ovvero la registrazione e la distribuzione del contenuto in una forma molto simile all'originale.

Marchi

I marchi utilizzati in questa guida sono i seguenti.

- Steinberg, Cubase, Cubasis e WaveLab Cast sono marchi registrati di Steinberg Media Technologies GmbH.
- Windows è un marchio o marchio registrato di Microsoft Corporation negli Stati Uniti e in altri paesi.
- Apple, Mac, iPad, iPhone, App Store e Lightning sono marchi di Apple Inc., registrati negli Stati Uniti e in altri paesi.
- Android e YouTube sono marchi di Google LLC.

Tutti i nomi delle aziende, dei prodotti e simili presenti nella guida sono marchi registrati o marchi delle rispettive aziende.

Struttura dei manuali

I manuali che trattano questo prodotto sono elencati di seguito.

Manuali stampati

Il manuale incluso con questo prodotto.

- Guida al primo utilizzo
Spiega i metodi base per collegare il prodotto a dispositivi esterni, come configurare le impostazioni e illustra nome e funzione di ciascuna parte.
- Guida alla sicurezza
Spiega i punti relativi alla sicurezza di cui tenere conto nell'usare il prodotto.

Manuali online

- Guida per l'utente (questa guida)
Spiega il nome e la funzione di ciascuna parte, come connettersi a vari dispositivi e come configurare l'audio. Spiega inoltre come usare il prodotto in diverse situazioni.

NOTA

È possibile scaricare questi manuali dal sito web Yamaha. I manuali più recenti sono sempre disponibili sul sito web Yamaha; usare quindi queste risorse secondo necessità.

<https://download.yamaha.com/>

Caratteristiche del prodotto

Il prodotto è un Live streaming mixer per dirette streaming e altri usi tramite collegamento al computer, iPad o smartphone. Il prodotto include una serie di effetti e funzioni per produrre fantastiche dirette streaming.

■ **Effetto di modifica della voce incorporato per la produzione di dirette streaming**

È possibile applicare un'ampia gamma di effetti all'audio vocale in ingresso al canale 1, incluse modifiche alla voce ecc. Usare l'app dedicata AG08 Controller per effettuare regolazioni dettagliate al tono di modifica della voce.

■ **Pad sonoro per aggiungere emozioni alla diretta streaming**

È possibile usare i sei pulsanti pad dell'unità per aggiungere facilmente effetti sonori. Usare l'app dedicata "AG08 Controller" per modificare i suoni per ciascun pad.

■ **Tre canali di ingresso/uscita audio USB e un fader fisico per controllare il volume**

È possibile assegnare individualmente l'audio di riproduzione ai fader CH3/4, 5/6 e 7/8 di questa unità da più applicazioni in esecuzione su un computer collegato all'unità tramite USB e missarlo con l'audio immesso in questa unità e con i suoni di riproduzione del sound pad per creare un mix per diretta streaming. Inoltre, i tre canali di uscita USB di questo prodotto vengono inviati singolarmente a più applicazioni del computer. Ad esempio, è possibile utilizzarli in combinazione per creare i mix ottimali rispettivamente per l'audio della chat e per l'audio della diretta streaming in un caso di ospiti e chat vocale.

■ **Pulsanti delle preimpostazioni per passare istantaneamente da un'impostazione audio all'altra del CH1**

È possibile utilizzare i quattro pulsanti delle preimpostazioni di questa unità per passare istantaneamente da un'impostazione di effetto audio all'altra per il CH1.

È possibile configurare in dettaglio ciascuna preimpostazione utilizzando l'applicazione dedicata "AG08 Controller".

■ **Una varietà di effetti incorporati per regolare il carattere del suono**

È possibile attivare/disattivare la modifica della voce (CH1)/il simulatore di amplificatore (CH2), il compressore/equalizzatore e il riverbero/delay su questo prodotto.

È possibile configurare in dettaglio ciascun effetto utilizzando l'applicazione "AG08 Controller".

■ **Include il software di elaborazione audio "WaveLab Cast".**

Il prodotto include una licenza per "WaveLab Cast". È possibile utilizzare questo software per i podcast o per modificare l'audio dei contenuti video.

■ **Include il software DAW "Cubase AI"**

Il prodotto include una licenza per "Cubase AI". È possibile utilizzare il software per le attività tipiche della produzione musicale di base, come registrazione, modifica, missaggio ecc.

■ **Funzionamento stabile tramite l'adattatore CA dedicato**

Usare l'adattatore CA incluso per fornire l'alimentazione per un funzionamento stabile.

■ **Regolare le impostazioni in dettaglio tramite l'app dedicata "AG08 Controller"**

Per configurare liberamente gli effetti DSP incorporati nell'AG08 oltre alle preimpostazioni di CH1, i campioni dei pad sonori ecc. è possibile usare "AG08 Controller".

Accessori

Gli articoli inclusi con il prodotto sono elencati di seguito. Assicurarsi che tutti questi articoli siano presenti nella confezione del prodotto.

- Adattatore CA PA-150B × 1
- Cavo USB (da USB-C a USB-C), 1,5 m × 1
- Guida alla sicurezza × 1
- Guida al primo utilizzo × 1
- WAVELAB CAST DOWNLOAD INFORMATION × 1
- CUBASE AI DOWNLOAD INFORMATION × 1

Installazione di AG08 Controller

Per usare AG08 Controller, scaricare l'app dal seguente sito web o dall'App Store.

Windows/Mac

<https://www.yamaha.com/2/ag08/>

iPad

Cercare AG08 Controller nell'App Store e installare. Si noti che AG08 Controller non è compatibile con iPhone.

NOTA

Oltre alla suddetta app, è necessario installare anche "Yamaha Steinberg USB Driver" in modo che il computer Windows o Mac possa riconoscere il prodotto.

Nomi e funzioni dei componenti

Pannello posteriore

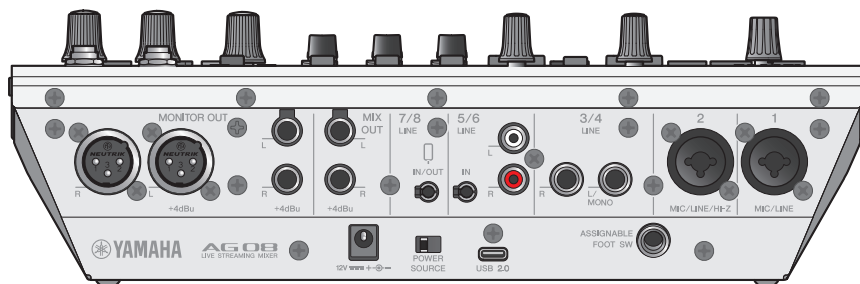

Parte inferiore del pannello posteriore

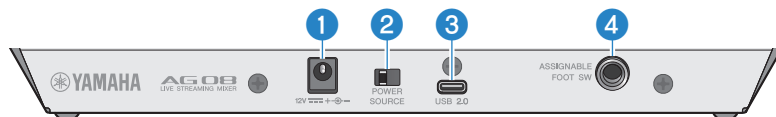

1 Jack CC [12V]

Collegare qui l'adattatore CA incluso.

2 Selettore POWER SOURCE

Seleziona quale jack usare per alimentare il prodotto. Impostarlo sul lato [USB 2.0] quando si alimenta il prodotto tramite porta [USB 2.0] e impostarlo sul lato jack CC [12V] quando il prodotto è alimentato via jack CC [12V].

3 Jack [USB 2.0] (Tipo C)

Connettere il computer o l'iPad/iPhone. Nella connessione al computer, quest'ultimo alimenta l'unità. Nel connettere l'iPad/iPhone, connettere separatamente al jack CC [12V] l'adattatore CA incluso.

NOTA

Per usare il prodotto con computer, è necessario un driver dedicato. Scaricare e installare il driver dal seguente sito web.

- <https://www.yamaha.com/2/ag08/>

AVVISO

- Non connettere altri dispositivi alla porta USB 2.0, tranne computer, iPad o iPhone.
- Per operare tramite alimentazione via bus, sono necessari 5 V e 1,5 A. Se non è disponibile alimentazione a sufficienza per un'alimentazione stabile, fornire alimentazione separatamente via jack CC [12V].

Precauzioni per l'uso della porta USB

- Osservare i seguenti punti per prevenire la perdita di dati durante il collegamento della porta USB ad altri dispositivi.
- Prima d'inserire o disinserire il cavo USB, osservare le seguenti precauzioni.
 - Chiudere tutte le applicazioni.
 - Assicurarsi che il prodotto non stia trasmettendo dati.
- Scollegato il cavo, attendere almeno sei secondi prima di ricollegarlo. Collegare e scollegare rapidamente il cavo potrebbe causare malfunzionamenti.

4 Jack [ASSIGNABLE FOOT SW]

Collegare qui un pedale (p.es. uno Yamaha FC5, venduto separatamente). È possibile impostare le funzioni INPUT MUTE, TAP TEMPO, VOICE EFFECT e OUTPUT DIMMER per essere utilizzate con il pedale. Usare l'app AG08 Controller per assegnare queste funzioni. Premere il pulsante menu [☰] su AG08 Controller, e selezionare Settings → FOOT SW per effettuare le impostazioni.

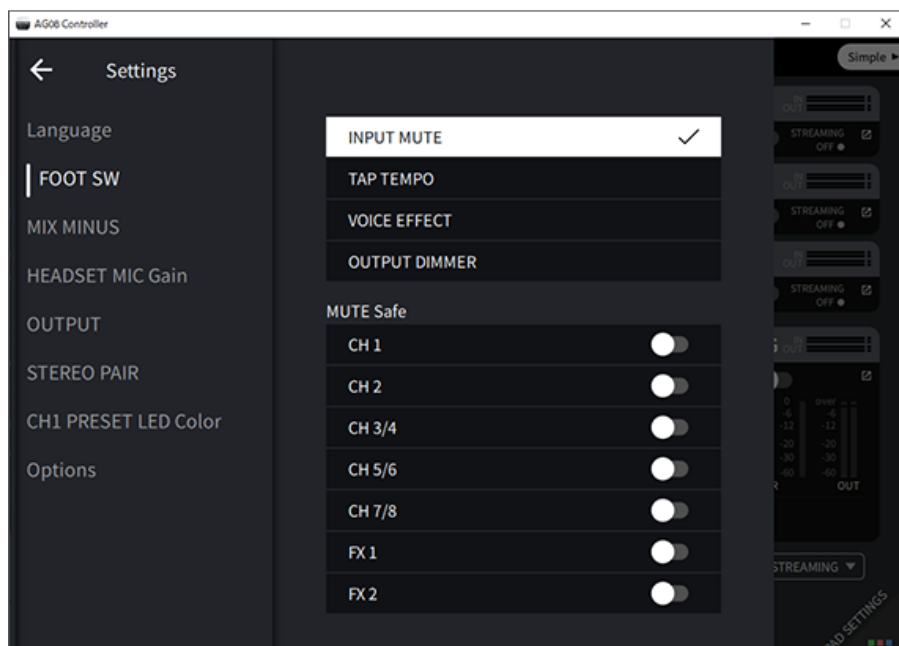

Parte superiore del pannello posteriore

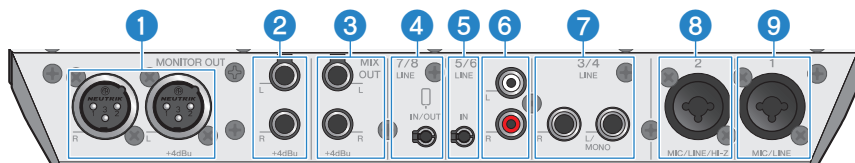

1 Connettori [MONITOR OUT] (XLR)

Collegare qui gli altoparlanti amplificati o apparecchiatura simile. Questi sono compatibili con connettori XLR.

2 Jack [MONITOR OUT]

Collegare qui gli altoparlanti amplificati o apparecchiatura simile. Compatibile con connettori jack (bilanciati/non bilanciati).

3 Jack [MIX OUT]

Si tratta di jack d'uscita bilanciati elettronicamente per trasmettere il segnale missato in stereo.

4 Jack ingresso/uscita smartphone (compatibile con mini jack stereo da 3,5 mm a 4 conduttori) [CH7/8 (□) LINE IN/OUT]

Questo jack di ingresso/uscita è utilizzabile in svariate situazioni. Compatibile con mini jack stereo a quattro conduttori (conforme CTIA). È possibile collegare uno smartphone, un tablet o altro dispositivo e usare un'applicazione per aggiungere effetti sonori come segnali acustici o musica di sottofondo. Regolare il volume d'uscita sul dispositivo connesso. È possibile inviare il segnale audio dal prodotto al dispositivo connesso.

5 Jack ingresso/uscita smartphone (compatibile con mini jack stereo da 3,5 mm a 3 conduttori (TRS)) [CH5/6 LINE IN]

Collegare qui uno strumento elettronico, dispositivo audio o altra apparecchiatura con livello di linea. Compatibile con cavi mini jack stereo.

6 Jack (di tipo RCA) [CH5/6 LINE IN]

Collegare qui uno strumento elettronico, dispositivo audio o altra apparecchiatura con livello di linea. I canali 5/6 usano i connettori di tipo RCA. I mini jack stereo da 3,5 mm a tre conduttori (TRS) hanno priorità rispetto ai connettori RCA. Non è possibile usare entrambi contemporaneamente.

7 Jack [CH3/4 LINE]

Collegare qui uno strumento elettronico, dispositivo audio o altra apparecchiatura con livello di linea. I canali 3/4 usano i connettori di tipo jack.

8 Jack [CH2 MIC/LINE/HI-Z]

Collegare qui un microfono, uno strumento elettronico o un altro dispositivo. Compatibile sia con i connettori XLR che jack.

Qui è anche possibile connettere un dispositivo con alta impedenza, come ad esempio una chitarra o un basso.

9 Jack [CH1 MIC/LINE]

Collegare qui un microfono, uno strumento elettronico o un altro dispositivo. Compatibile sia con i connettori XLR che jack.

Tipo di connettore



Tipo XLR (bilanciato)



Tipo jack (bilanciato)



Tipo jack (non bilanciato)

Assegnazione dei segnali d'uscita alle uscite

NOTA

È possibile usare l'app AG08 Controller per modificare quale segnale viene trasmesso ai jack/connettori [MONITOR OUT], i jack [MIX OUT] e il jack [CH7/8 LINE IN/OUT].

- Uscita per i jack [MONITOR OUT]

Nell'app AG08 Controller, usare le impostazioni MONITOR OUT visualizzate nell'angolo inferiore destro della schermata modalità Detail per selezionare l'uscita.



- Uscita per i jack [MIX OUT] e il jack [CH7/8 LINE IN/OUT]
Premere il pulsante menu [☰] su AG08 Controller, e selezionare Settings → OUTPUT per effettuare le impostazioni.

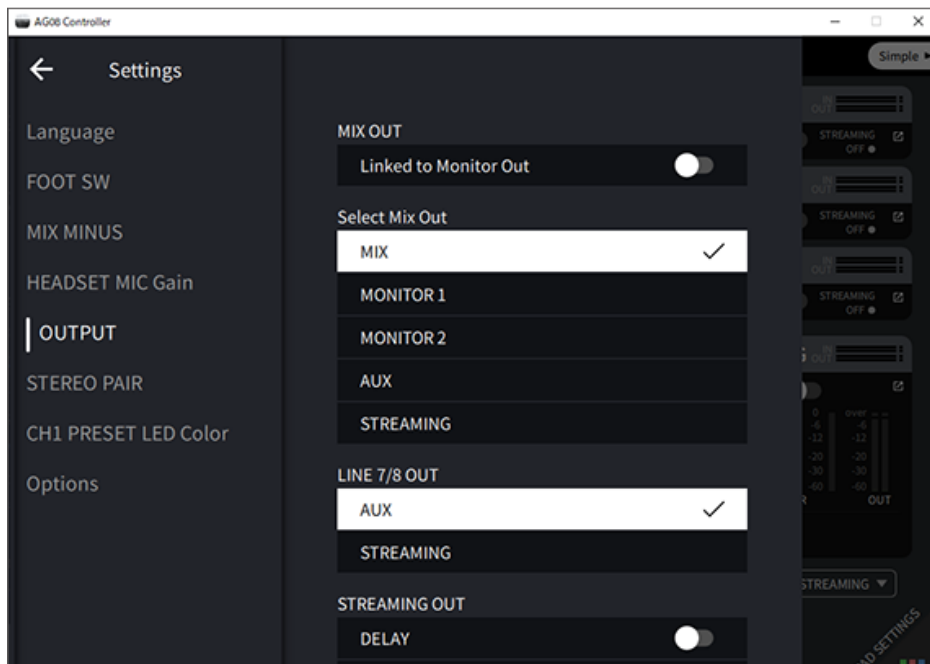

Per i segnali di MIX, MONITOR1, MONITOR2, AUX e STREAMING, fare riferimento al diagramma a blocchi.

Lato frontale

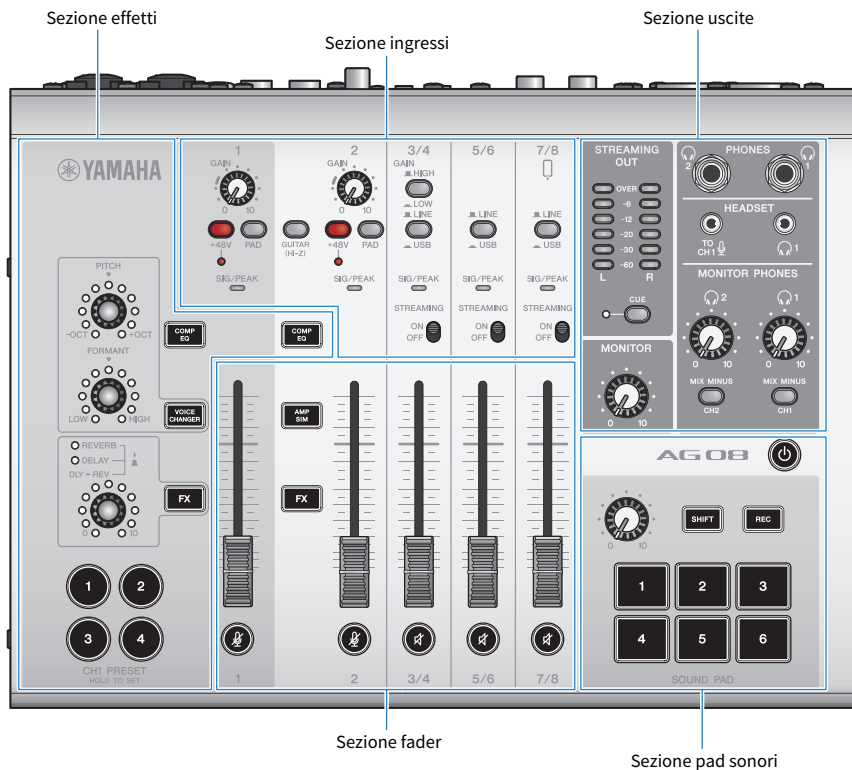

Sezione ingressi pannello superiore

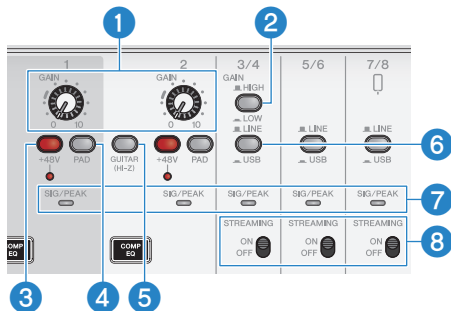

1 Manopole [GAIN]

Determina il volume base per il rispettivo canale. Regolare le manopole in modo che il LED [SIG/PEAK] s'illumini solo brevemente quando si suona o canta forte.

2 Selettore [GAIN HIGH/LOW]

Determina il volume base per i canali 3/4. Impostare su LOW (■) se il LED [SIG/PEAK] continua a lampeggiare in rosso o se il suono è distorto.

NOTA

Impostare i fader dei canali al minimo prima di commutare il selettore [GAIN HIGH/LOW]. Così facendo, si evita di sentire rumore quando si commuta il selettore.

3 Interruttore Phantom [+48V]/LED [+48V]

Con l'interruttore attivato (■), il LED [+48V] s'illumina, e viene fornita l'alimentazione phantom CC +48V. al connettori XLR collegati ai jack di ingresso microfono/linea per i canali 1 e 2.

Attivare questo interruttore quando si usano microfoni a condensatore.

NOTA

- Disattivare questo interruttore se non è necessaria l'alimentazione phantom.
- Per evitare rumore e malfunzionamenti del prodotto o del dispositivo esterno, disattivare l'interruttore prima di collegare ai canali 1 o 2 un dispositivo che non supporta alimentazione phantom.
- Per evitare rumore e malfunzionamenti del prodotto o del dispositivo esterno, non collegare o scollegare cavi dai canali 1 o 2 con l'interruttore attivato.
- Per evitare rumore e malfunzionamenti del prodotto o del dispositivo esterno, attivare/disattivare l'alimentazione phantom solo quando i fader di livello dei canali 1/2 sono al minimo.

4 Interruttore [PAD]

Questi interruttori attenuano il livello del segnale in ingresso.

Attivare questi interruttori se l'audio in ingresso distorce o se sembra troppo forte.

5 Interruttore [GUITAR (HI-Z)]

Usare l'interruttore per cambiare l'impedenza d'ingresso del canale 2 su ON (■) oppure su OFF (■). Impostare su ON quando si collega direttamente al canale 2 uno strumento ad alta impedenza d'uscita come una chitarra elettrica o un basso. Se si imposta l'interruttore su "ON", collegare lo strumento al prodotto con un jack non bilanciato. Se si usa un cavo bilanciato, il prodotto non funzionerà correttamente.



AVVERTENZA

- Impostare i controlli in uscita come per esempio le manopole [MONITOR] e [MONITOR PHONES] (🔊) prima di commutare l'interruttore. Il motivo è che i livelli potrebbero improvvisamente aumentare e potrebbero danneggiare l'udito o causare malfunzionamenti ai dispositivi esterni.

6 Selettori [LINE/USB]

Questi interruttori servono a commutare la sorgente audio tra i jack d'ingresso analogici dei canali 3/4, 5/6 e 7/8 e l'audio in ingresso dalla porta USB. Per dettagli sul funzionamento commutando su USB, v. "Impostazioni sul computer" in "Connessione al computer e configurazione delle impostazioni (Windows)" (pag. 26) oppure "Impostazioni sul computer" in "Connessione al computer e configurazione delle impostazioni (Mac)" (pag. 29).



AVVERTENZA

- Regolare il volume prima di commutare gli interruttori. Il motivo è che i livelli potrebbero improvvisamente aumentare a seconda del dispositivo collegato, e potrebbero danneggiare l'udito o causare malfunzionamenti dei dispositivi esterni.

7 LED [SIG/PEAK]

Usare questi indicatori per verificare i livelli del segnale in ingresso. Per trasmettere l'audio al computer a un volume adeguato, regolare i livelli di ciascun canale in modo che i LED verdi si illuminino e che quelli rossi si illuminino solo per qualche istante in caso di ingresso ad alto volume.

8 Interruttore [STREAMING ON/OFF]

Questi interruttori commutano l'uscita sul bus della diretta streaming (bus STREAMING) dei canali 3/4, 5/6 e 7/8.

Sezione fader

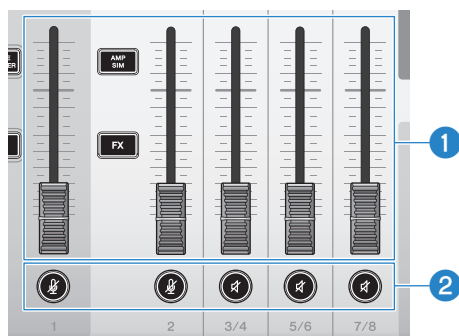

1 Fader dei canali

Regolare il livello di uscita dell'ingresso audio dai canali 1-8.

NOTA

Quando i canali 1 e 2 sono collegati come STEREO PAIR (pag. 67), usare il fader del canale 1 per regolare i livelli di uscita dei canali 1 e 2. Le operazioni del fader del canale 2 sono disabilitate.

2 Pulsanti (Mute) (Mute) di silenziamento

Attivano (LED illuminato in rosso) o disattivano (LED spento) la funzione di silenziamento. Utilizzabile per silenziare il suono durante una breve pausa o in situazioni simili durante le dirette streaming.

NOTA

- I LED lampeggiano quando si silenzia un canale tramite un pedale con funzione INPUT MUTE.
- Quando i canali 1 e 2 sono collegati come STEREO PAIR (pag. 67), i pulsanti Mute del canale 1/2 attivano/disattivano il silenziamento in tandem.

Sezione effetti

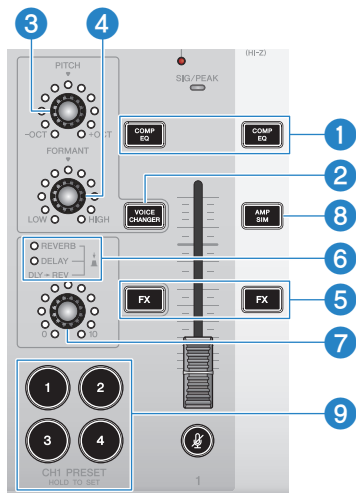

1 Pulsanti [COMP EQ]

Questi pulsanti attivano/disattivano il compressore e l'equalizzatore dal canale 1/2. L'impostazione predefinita è ottimale per le dirette streaming. In questo modo si riduce il rumore inutile nelle basse frequenze e si contribuisce a uniformare i livelli d'ingresso.

NOTA

Quando i canali 1 e 2 sono collegati come STEREO PAIR (pag. 67), i pulsanti [COMP EQ] del canale 1/2 si attivano/disattivano in tandem.

2 Pulsante [VOICE CHANGER]

Attiva/disattiva la funzione di modifica della voce per il canale 1.

NOTA

Quando i canali 1 e 2 sono collegati come STEREO PAIR (pag. 67), la funzione modifica della voce è disattivata e il pulsante [VOICE CHANGER] si spegne.

3 Manopola [PITCH]

Girare la manopola per regolare l'altezza della voce del canale 1. È possibile modificare l'altezza di un'ottava sopra o sotto.



Quando il valore del parametro è zero, solo il LED centrale s'illumina.

NOTA

Quando i canali 1 e 2 sono collegati come STEREO PAIR (pag. 67), la manopola di regolazione [PITCH] è disattivata e il LED si spegne.

4 Manopola [FORMANT]

Girare la manopola per regolare la formante della voce del canale 1. Girarla verso LOW per una voce più maschile e verso HIGH per una più femminile.

NOTA

Quando i canali 1 e 2 sono collegati come STEREO PAIR (pag. 67), la manopola di regolazione [FORMANT] è disattivata e il LED si spegne.

5 Pulsanti [FX]

Attiva/disattiva la mandata a FX 1 dal canale 1 e a FX 2 dal canale 2.

NOTA

- I LED lampeggiano quando si usa la funzione INPUT MUTE con un pedale durante la mandata.
- Quando i canali 1 e 2 sono collegati come STEREO PAIR (pag. 67), i pulsanti [FX] del canale 1/2 si attivano/disattivano in tandem.

6 LED FX TYPE ([REVERB])/[DELAY]/[DLY→REV])

Usare questi indicatori per verificare il tipo di effetto FX per il canale 1.

Quando è selezionato REVERB, l'indicatore REVERB si illumina; quando è selezionato DELAY, l'indicatore DELAY si illumina; e quando è selezionato DLY→REV (DELAY→REVERB), entrambi gli indicatori si illuminano.

7 Manopole FX SEND

Usare queste manopole per controllare il livello della mandata per FX 1 del canale 1.

Premere queste manopole per commutare il tipo di effetto per FX 1 del canale 1.

8 Pulsante [AMP SIM]

Attiva/disattiva la funzione di simulazione di amplificatore per il canale 2. Il simulatore di amplificatori ricrea il suono di una chitarra elettrica suonata attraverso un amplificatore. Simula le caratteristiche del suono dell'amplificatore "distorto" con una chitarra elettrica connessa direttamente.

NOTA

Quando i canali 1 e 2 sono collegati come STEREO PAIR (pag. 67), la funzione simulatore di amplificatori è disattivata e il pulsante [AMP SIM] si spegne.

9 Pulsanti [CH1 PRESET] [1]-[4]

Usare questi pulsanti per registrare le combinazioni di effetti per il canale 1 come preimpostazione e richiamarli più tardi. Il pulsante si illumina per la preimpostazione richiamata. È possibile memorizzare quattro preimpostazioni.

Con AG08 Controller, è possibile selezionare uno tra sei colori diversi per i LED dei pulsanti. Usare AG08 Controller per modificare i colori dei LED. Per informazioni su come registrare le preimpostazioni, v. "Uso delle preimpostazioni" (pag. 65).

NOTA

Quando i canali 1 e 2 sono collegati come STEREO PAIR (pag. 67), le funzioni di registrazione e richiamo delle preimpostazioni sono disattivate e i pulsanti delle preimpostazioni si spengono.

Sezione uscite pannello superiore

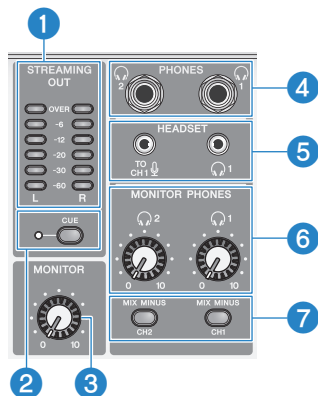

1 Misuratori di livello a LED [STREAMING OUT]

Questi misuratori visualizzano il livello di segnale usato per il bus dello streaming [bus STREAMING]. Ciascun misuratore orizzontale si illumina quando viene superato il livello del segnale (mostrato al centro in dB). Quando il livello del segnale supera gli 0 dB, il LED OVER si illumina in rosso.

2 Interruttore [CUE]

Se acceso, il segnale STREAMING OUT viene trasmesso a MONITOR PHONES 1 e 2 e l'indicatore alla sinistra dell'interruttore si illumina. Accendere per verificare il segnale dello streaming con le cuffie.

3 Manopola [MONITOR]

Regola il volume dell'audio trasmesso al dispositivo collegato ai connettori [MONITOR OUT].

4 Jack [PHONES 1 (🎧)]/PHONES 2 (🎧)]

Collegare qui le cuffie. Compatibile con connettori jack stereo. Quando si utilizzano cuffie o auricolari con un connettore mini jack stereo, è possibile utilizzare anche l'uscita delle cuffie [HEADSET] (🎧).

5 Jack di ingresso microfono [HEADSET] (🎧) [TO CH1]

Collegare qui il microfono delle cuffie. Di solito, il connettore è rosa. L'audio in ingresso da questo jack viene trasmesso al canale 1.

NOTA

Quando si collega il connettore di un microfono al jack d'ingresso microfono [HEADSET] (🎧) [TO CH1], l'audio del dispositivo collegato a [CH1 MIC/LINE] è silenziato.

NOTA

Usare AG08 Controller per impostare il guadagno per l'ingresso del segnale dal jack d'ingresso del microfono [HEADSET] [CH1 1], anziché usare la manopola [GAIN] del canale 1 sul pannello superiore. Premere il pulsante menu [☰] sull'app AG08 Controller, e selezionare Settings → HEADSET MIC Gain per effettuare le impostazioni.

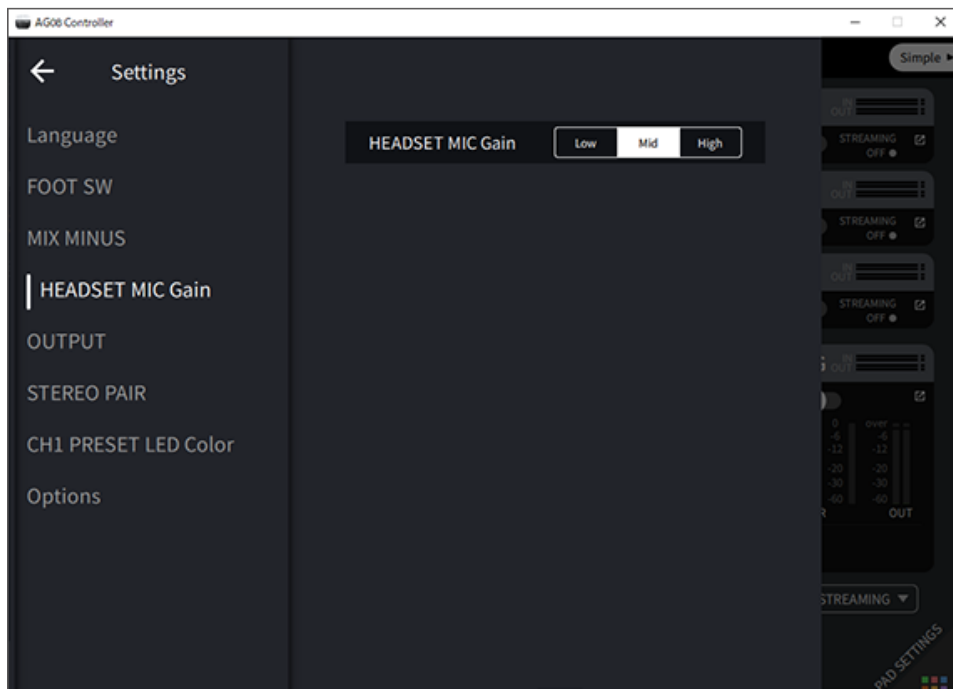

Jack uscita cuffie [HEADSET] [🎧]

Collegare qui la sezione di ascolto delle cuffie. Di solito, il connettore è verde chiaro. L'audio trasmesso è lo stesso di quello del jack dell'uscita delle cuffie [🎧].

6 Manopole [MONITOR PHONES 1 (🎧)]/[MONITOR PHONES 2 (🎧)]

Queste manopole regolano il volume delle cuffie connesse ai jack [PHONES 1(🎧)/PHONES 2(🎧)] o al jack di uscita delle cuffie [HEADSET] [🎧].

7 Interruttore [MIX MINUS CH1/MIX MINUS CH2]

Se acceso (🔴), il suono in ingresso ai canali 1 e 2 non viene trasmesso ai jack [PHONES 1(🎧)/PHONES 2(🎧)] (monitoraggio DISATTIVATO). Usare quando non si desidera sentire la propria voce durante il monitoraggio.

Per esempio, accendere l'interruttore [MIX MINUS] quando non è necessario sentire la propria voce o strumento in cuffia durante una diretta streaming o registrazione.

NOTA

- È possibile usare l'app AG08 Controller per aggiungere canali non trasmessi durante il monitoraggio. Premere il pulsante menu [☰] su AG08 Controller, e selezionare Settings → MIX MINUS per effettuare le impostazioni.
- Quando i canali 1 e 2 sono collegati con STEREO PAIR e si attiva la funzione (), non vengono trasmessi né il canale 1 né il 2 durante il monitoraggio, a prescindere dalle impostazioni in AG08 Controller.

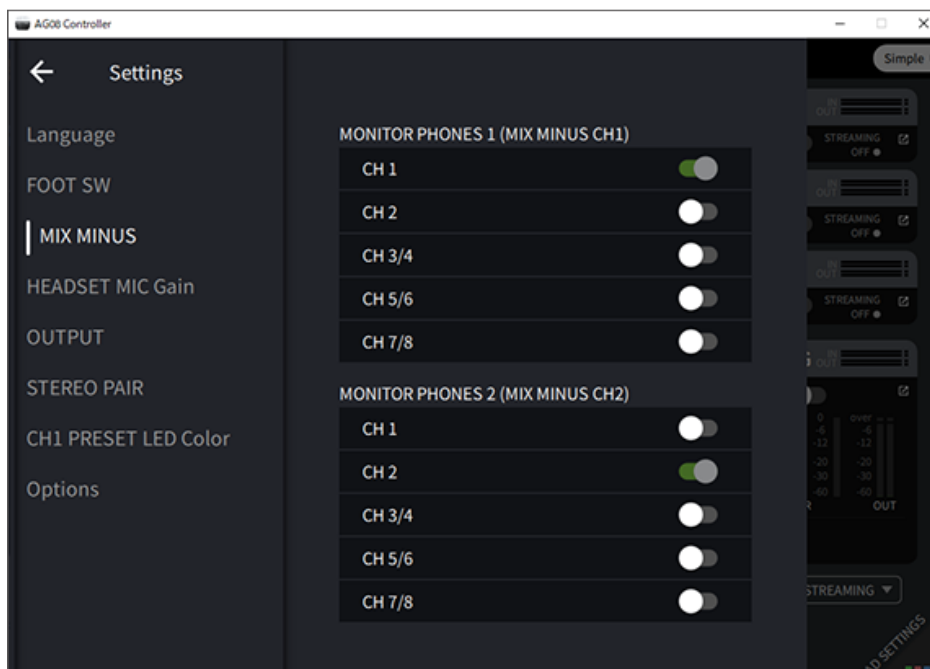

Sezione pad sonori pannello superiore

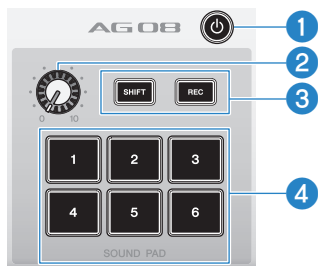

1 Interruttore [⏻] (standby/acceso)

Commuta tra standby alimentazione e acceso. Per impostare in standby mentre l'alimentazione è accesa, tenere premuto l'interruttore per almeno due secondi. Per passare completamente in standby, sono necessari circa otto secondi.

AVVISO

- Commutare rapidamente con l'interruttore tra standby e acceso può causare malfunzionamenti al prodotto. Una volta impostato su standby, attendere almeno sei secondi prima di premere di nuovo l'interruttore.

NOTA

L'interruttore lampeggia in caso di alimentazione insufficiente dal computer.

2 **Manopola livello pad sonoro**

Regolare il livello di uscita dell'ingresso audio dal pad sonoro.

3 **Pulsanti [SHIFT]/[REC]**

Usare i pulsanti [SHIFT]/[REC] in combinazione con i pulsanti [SOUND PAD] per registrare con il pad sonoro. Per dettagli, v. "Registrazione su pad sonoro" (pag. 60).

4 **Pulsanti [SOUND PAD] [1]–[6]**

Questi pulsanti riproducono/registrano file audio come per esempio effetti sonori precedentemente registrati. È possibile usare i pulsanti per registrare i dati dei pad sonori sull'unità oppure l'app AG08 Controller per importare file audio. Con AG08 Controller, è possibile selezionare uno tra sei colori diversi per i LED dei pulsanti. Usare AG08 Controller per modificare i colori dei LED. Per informazioni su come registrare i dati dei pad sonori, v. "Uso del pad sonoro" (pag. 58).

Preparazione all'uso del prodotto

Connessione al computer e configurazione delle impostazioni (Windows)

Innanzitutto, sarà necessario scaricare e installare "Yamaha Steinberg USB Driver" dal seguente sito web, affinché il computer riconosca il prodotto.

<https://www.yamaha.com/2/ag08/>

NOTA

- Per i passaggi d'installazione, consultare la guida all'installazione presente nella cartella compressa scaricata.
- Per un elenco dei sistemi operativi compatibili, visitare il suddetto sito web Yamaha.

- 1 Rimuovere tutti i dispositivi USB dal computer eccetto mouse e tastiera.**
- 2 Assicurarsi che il volume sul prodotto e sul dispositivo connesso sia completamente al minimo,**
- 3 Collegare l'adattatore CA incluso al jack CC [12V] sul pannello posteriore e far scorrere il selettore [POWER SOURCE] su [12V] CC (lato sinistro).**

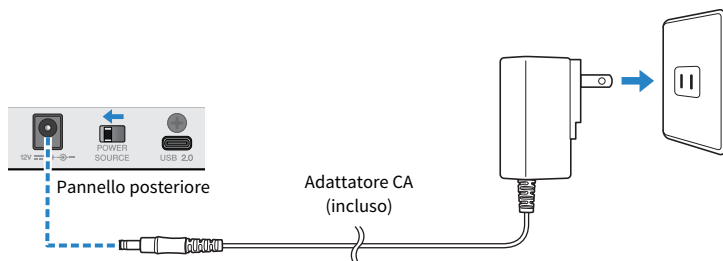

- 4 Installato il driver, usare il cavo USB incluso per collegare il prodotto al computer.**

Collegare i dispositivi direttamente, senza usare un hub USB.

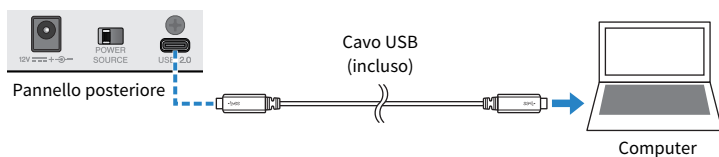

NOTA

Se si usa un computer non dotato di porta USB-C, usare un cavo da USB-A a USB-C disponibile in commercio per collegare i dispositivi.

- 5 Attivare l'interruttore [⏻] (standby/accesso).**

6 Dopo che l'animazione dei LED sul pannello superiore dell'unità termina, verificare che il LED dell'interruttore [⏻] (standby/acceso) sul prodotto sia illuminato.

Se i dispositivi sono collegati prima di installare il driver, procedere e installare il driver.

Impostazioni sul computer

Modificare l'impostazione di ingresso/uscita sul computer su "AG08".

1 Aprire la casella "Cerca" dalla "Barra delle applicazioni".

Il metodo di apertura della casella "Cerca" può variare a seconda delle impostazioni del computer.

2 Digitare "Audio" nella casella "Cerca", quindi selezionare "Impostazioni audio" dal menu che appare.

3 Nella schermata "Audio", selezionare [CH3/4 (Yamaha AG08)] in Output, e usare il selettore [LINE/USB] per i canali 3/4 sul prodotto per selezionare "USB".

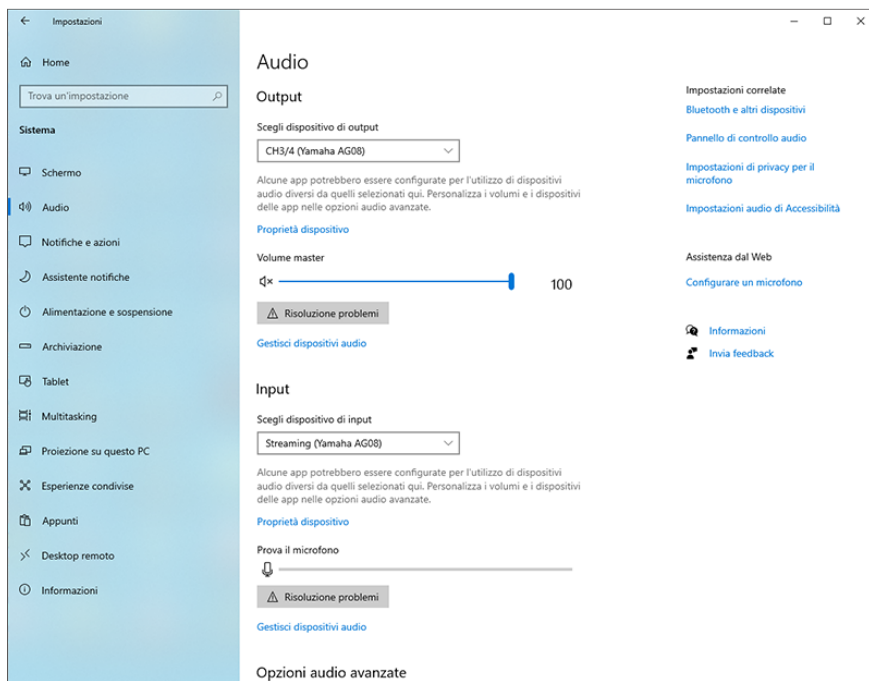

NOTA

- Al punto 3, quando si seleziona [CH5/6 (Yamaha AG08)] per Output, il computer inizia a trasmettere agli ingressi USB dei canali 5/6 sul prodotto. Usare il selettore [LINE/USB] per i canali 5/6 sul prodotto per selezionare "USB".
- Al punto 3, quando si seleziona [CH7/8 (Yamaha AG08)] per Output, il computer inizia a trasmettere agli ingressi USB dei canali 7/8 sul prodotto. Usare il selettore [LINE/USB] per i canali 7/8 sul prodotto per selezionare "USB".
- I file audio SOUND PAD dell'app AG08 Controller usati per l'importazione o durante la regolazione audio sono trasmessi secondo queste impostazioni.

4 Nella schermata "Audio", selezionare "Streaming (Yamaha AG08)" come ingresso.

L'uscita STREAMING OUT (mix della diretta streaming) del prodotto viene trasmessa in ingresso al computer.

NOTA

- Al punto 4, quando si seleziona [Voice (Yamaha AG08)] come ingresso, viene trasmesso al computer solo il mix dei canali 1 e 2.
- Al punto 4, quando si seleziona [AUX (Yamaha AG08)] come ingresso, l'audio da AUX OUT del prodotto (per dettagli, v. il diagramma a blocchi) viene trasmesso al computer.

NOTA

È possibile alimentare il prodotto con un computer dotato di porta USB di tipo C che fornisca almeno 5 V/1,5 A di corrente tramite un cavo da USB-C a USB-C, senza bisogno di collegare un adattatore CA.

- 1) Rimuovere tutti i dispositivi USB dal computer eccetto mouse e tastiera.
- 2) Assicurarsi che il volume sul prodotto e sul dispositivo connesso sia completamente al minimo,
- 3) Installato il driver, usare il cavo USB incluso per connettere il prodotto al computer e impostare il selettore [POWER SOURCE] sul pannello posteriore su [USB 2.0] (lato destro).

Collegare i dispositivi direttamente, senza usare un hub USB.

- 4) Attivare l'interruttore [ϕ] (standby/acceso).
- 5) Dopo che l'animazione dei LED sul pannello superiore dell'unità termina, verificare che il LED dell'interruttore [ϕ] (standby/acceso) sul prodotto sia illuminato.

Se i dispositivi sono collegati prima di installare il driver, procedere e installare il driver.

Il LED dell'interruttore [ϕ] (standby/acceso) sul prodotto lampeggia nel caso l'alimentazione fornita dal computer sia insufficiente e il prodotto non si avvierà normalmente. In tal caso, usare l'adattatore CA incluso.

Connessione al computer e configurazione delle impostazioni (Mac)

Innanzitutto, sarà necessario scaricare e installare "Yamaha Steinberg USB Driver" dal seguente sito web, affinché il computer riconosca il prodotto.

<https://www.yamaha.com/2/ag08/>

NOTA

- Per i passaggi d'installazione, consultare la guida all'installazione presente nella cartella compressa scaricata.
- Per un elenco dei sistemi operativi compatibili, visitare il suddetto sito web Yamaha.

- 1 Rimuovere tutti i dispositivi USB dal computer eccetto mouse e tastiera.**
- 2 Assicurarsi che il volume sul prodotto e sul dispositivo connesso sia completamente al minimo,**
- 3 Collegare l'adattatore CA incluso al jack CC [12V] sul pannello posteriore e far scorrere il selettore [POWER SOURCE] su [12V] CC (lato sinistro).**

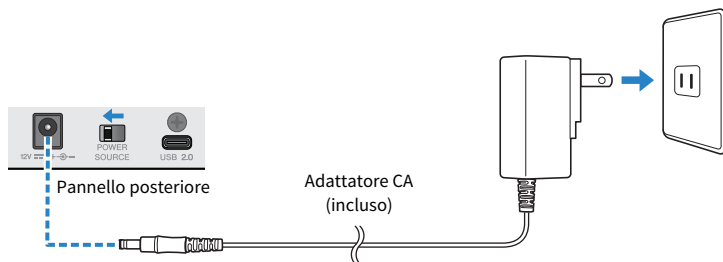

- 4 Usare il cavo USB incluso per collegare il prodotto al computer.**

Collegare i dispositivi direttamente, senza usare un hub USB.

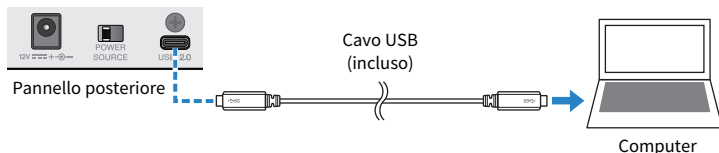

NOTA

Se si usa un Mac non dotato di porta USB-C, usare un cavo da USB-A a USB-C disponibile in commercio per collegare i dispositivi.

- 5 Dopo che l'animazione dei LED sul pannello superiore dell'unità termina, verificare che il LED dell'interruttore [⏻] (standby/acceso) sul prodotto sia illuminato.**

Impostazioni sul computer

- 1 Aprire "Finder" → "Vai" → "Applicazioni" → "Utility" → "Configurazione MIDI Audio".**
- 2 Selezionare [Yamaha AG08 Streaming / CH3-4] nell'elenco sul lato sinistro della schermata Dispositivi audio.**

Se la schermata Dispositivi audio non appare, selezionare "Mostra dispositivi audio" dal menu "Finestra" per farla apparire.

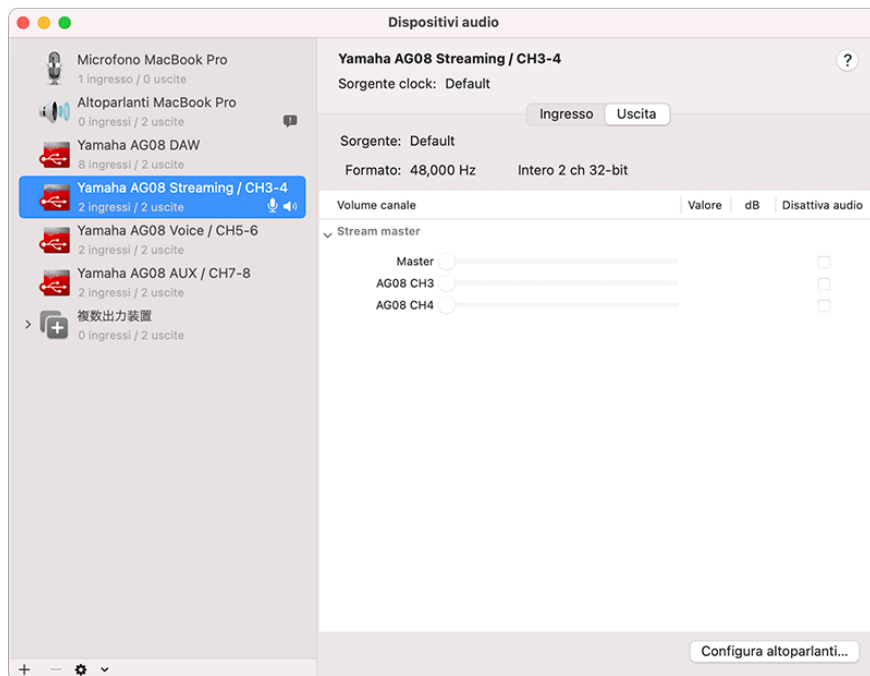

- 3 Fare clic su [∨] nell'angolo inferiore sinistro della schermata e selezionare "Utilizza questo dispositivo per l'uscita audio".**
- 4 Analogamente, selezionare "Utilizza questo dispositivo per l'ingresso audio".**

Completati i passaggi 3 e 4, appariranno le icone del microfono e dell'altoparlante nell'angolo inferiore destro dell'elenco [Yamaha AG08 Streaming / CH3-4].

- 5 L'uscita STREAMING OUT (mix della diretta streaming) del prodotto viene inviato in ingresso al computer e questo inizia a trasmettere agli ingressi USB dei canali 3/4 del prodotto. Usare il selettore [LINE/USB] per i canali 3/4 sul prodotto per selezionare "USB".**

NOTA

- Al punto 2, quando si seleziona [Yamaha AG08 Voice / CH5-6] viene inviato in ingresso al computer solo il mix dei canali 1 e 2, e il computer inizia a trasmettere agli ingressi USB dei canali 5/6 del prodotto. Usare il selettore [LINE/USB] per i canali 5/6 sul prodotto per selezionare "USB".
- Al punto 2, quando si seleziona [Yamaha AG08 AUX / CH7-8] viene inviato in ingresso al computer l'audio AUX OUT del prodotto (per dettagli, v. il diagramma a blocchi), e il computer inizia a trasmettere agli ingressi USB dei canali 7/8 del prodotto. Usare il selettore [LINE/USB] per i canali 7/8 sul prodotto per selezionare "USB".
- I file audio SOUND PAD dell'app AG08 Controller usati per l'importazione o durante la regolazione audio sono trasmessi secondo queste impostazioni.

6 Chiudere "Configurazione MIDI Audio".

NOTA

È possibile alimentare il prodotto con un computer dotato di porta USB di tipo C che fornisca almeno 5 V/1,5 A di corrente tramite un cavo da USB-C a USB-C, senza bisogno di collegare un adattatore CA.

- 1) Rimuovere tutti i dispositivi USB dal computer eccetto mouse e tastiera.
- 2) Assicurarci che il volume sul prodotto e sul dispositivo connesso sia completamente al minimo,
- 3) Installato il driver, usare il cavo USB incluso per connettere il prodotto al computer e impostare il selettore [POWER SOURCE] sul pannello posteriore su [USB 2.0] (lato destro).
Collegare i dispositivi direttamente, senza usare un hub USB.
- 4) Attivare l'interruttore [ϕ] (standby/accesso).
- 5) Dopo che l'animazione dei LED sul pannello superiore dell'unità termina, verificare che il LED dell'interruttore [ϕ] (standby/accesso) sul prodotto sia illuminato.

Se i dispositivi sono collegati prima di installare il driver, procedere e installare il driver.

Il LED dell'interruttore [ϕ] (standby/accesso) sul prodotto lampeggia nel caso l'alimentazione fornita dal computer sia insufficiente e il prodotto non si avvierà normalmente. In tal caso, usare l'adattatore CA incluso.

Connessione a un iPad/iPhone

Segue la spiegazione di come alimentare l'unità, fino alla connessione a un iPad/iPhone.

Elementi necessari

- Adattatore per fotocamere Lightning-USB 3 Apple e un cavo da USB-A a USB-C disponibile in commercio (per iPad e iPhone con connettore Lightning)
- Adattatore multiporta da USB-C ad AV digitale Apple e il cavo di carica da USB-C a USB-C incluso (per l'uso con iPad/iPhone con connettore USB-C)

NOTA

- Se si utilizza il prodotto per lo streaming o comunque per lunghi periodi, avere un alimentatore a portata di mano per l'iPad/iPhone.
- Per un elenco dei sistemi operativi compatibili, visitare il seguente sito web Yamaha.
 - <https://www.yamaha.com/2/ag08/>

- 1 Assicurarsi che il volume sul prodotto e sul dispositivo connesso sia completamente al minimo,**
- 2 Collegare l'adattatore CA incluso al jack CC [12V] sul pannello posteriore e far scorrere il selettore [POWER SOURCE] su [12V] CC (lato sinistro).**

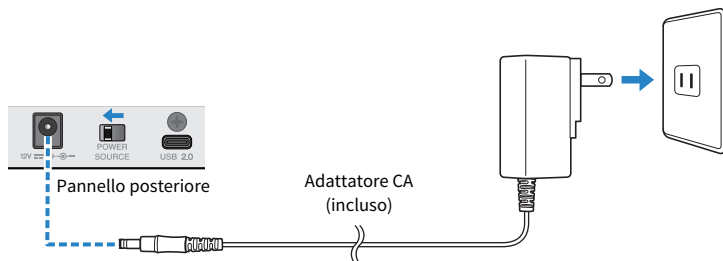

- 3 Attivare l'interruttore [⏻] (standby/acceso).**
- 4 Dopo che l'animazione dei LED sul pannello superiore dell'unità termina, verificare che il LED dell'interruttore [⏻] (standby/acceso) sul prodotto sia illuminato.**
- 5 Usare un cavo da USB-A a USB-C disponibile in commercio per connettere il prodotto a un Adattatore per fotocamere Lightning-USB 3 Apple.**

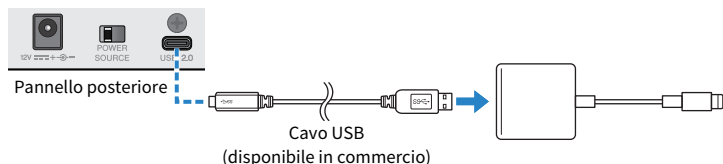

6 Collegare il cavo Apple Lightning all'iPad/iPhone.

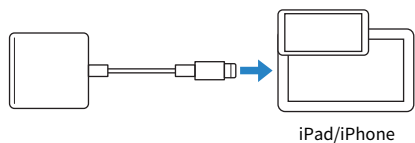

NOTA

Se si usa un iPad/iPhone dotato di connettore USB-C, usare l'Adattatore multiporta da USB-C ad AV digitale Apple. È inoltre possibile usare il cavo USB-C incluso con l'iPad/iPhone per collegarsi direttamente al prodotto. Tuttavia, la durata di utilizzo dell'iPad/iPhone dipenderà dalla carica residua della batteria sul dispositivo.

Una volta connesso, l'iPad/iPhone riconosce automaticamente il prodotto.

Non è necessario configurare alcuna impostazione sull'iPad/iPhone.

Connessione a dispositivi Android

Segue la spiegazione di come alimentare l'unità, fino alla connessione a un dispositivo Android.

Elementi necessari

- Cavo mini jack stereo da 3,5 mm a 4 conduttori

NOTA

- Il prodotto non può trasmettere audio in ingresso/uscita tramite il cavo USB.
- Il segnale audio inviato al dispositivo Android è mono.
- Se si utilizza il prodotto per lo streaming o comunque per lunghi periodi, avere un alimentatore a portata di mano per alimentare il dispositivo Android.

- 1 Assicurarsi che il volume sul prodotto e sul dispositivo connesso sia completamente al minimo,**
- 2 Collegare l'adattatore CA incluso al jack CC [12V] sul pannello posteriore e far scorrere il selettore [POWER SOURCE] su [12V] CC (lato sinistro).**

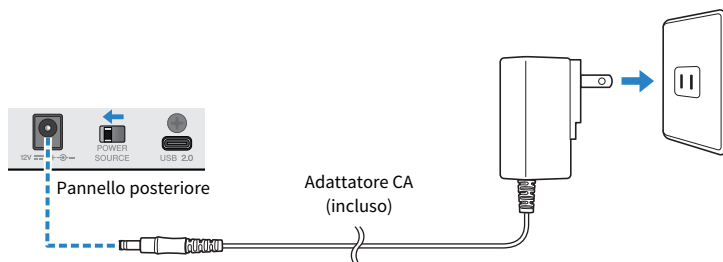

- 3 Attivare l'interruttore [⏻] (standby/acceso).**
- 4 Dopo che l'animazione dei LED sul pannello superiore dell'unità termina, verificare che il LED dell'interruttore [⏻] (standby/acceso) sul prodotto sia illuminato.**

5 Collegare il jack ingresso/uscita [CH7/8 (□) LINE IN/OUT] smartphone tramite il cavo mini jack stereo da 3,5 mm a quattro conduttori (TRRS) al jack delle cuffie sul dispositivo Android.

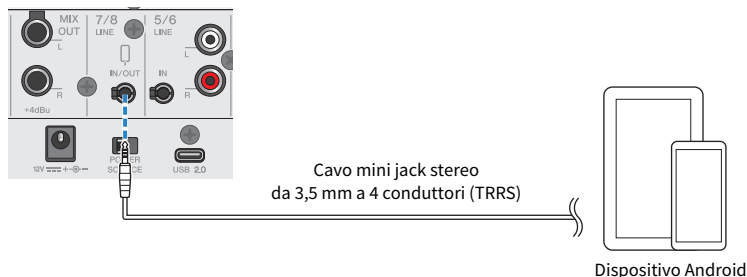

NOTA

- Sarà necessario un cavo adattatore se il dispositivo Android non dispone di un jack per collegare mini jack stereo.
 - Per esempio, per i dispositivi Android che usano una porta USB-C per l'ingresso/uscita audio, sarà necessario un cavo adattatore da USB-C a jack per le cuffie da 3,5 mm a quattro conduttori (TRRS).
- Usare un cavo mini jack stereo a quattro conduttori (TRRS), non un cavo a due o tre conduttori (TS/TRS).

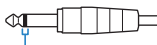
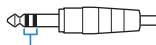
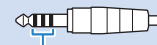
A 2 conduttori (TS)	A 3 conduttori (TRS)	A 4 conduttori (TRRS)
 Una fascia isolante	 Due fasce isolanti	 Tre fasce isolanti
No	No	Sì

Una volta connesso, usare l'app di riproduzione o registrazione musicale per verificare che l'audio venga trasmesso in ingresso e uscita.

Uso del prodotto per dirette streaming (17LIVE, Twitch, YouTube Live)

Uso del prodotto con un computer

Segue una spiegazione di come usare il prodotto con un PC Windows o un Mac per configurare le impostazioni ed eseguire le operazioni necessarie per lo streaming in diretta della propria voce su 17LIVE, Twitch, YouTubeLive o altri servizi simili. (17LIVE, Twitch e YouTubeLive sono nomi di app di streaming.)

Elementi necessari

- Questo prodotto
- Computer Windows o Mac (su cui sono installate AG08 Controller e app per dirette streaming)
- Installare l'app "AG08 Controller" dal seguente sito web.
<https://www.yamaha.com/2/ag08/>
- Cuffie o auricolari (PHONES 1: jack stereo o mini jack stereo da 3,5 mm) (PHONES 2: jack stereo)
- Cavo da USB-C a USB-C (incluso) o cavo da USB-A a USB-C disponibile in commercio
- Adattatore CA (incluso)
- Microfono

1 Collegare l'unità al computer.

Per connettersi, consultare "Preparazione all'uso del prodotto" → "Connessione al computer e configurazione delle impostazioni (Windows)/(Mac)".

- "Connessione al computer e configurazione delle impostazioni (Windows)" (pag. 26)
- "Connessione al computer e configurazione delle impostazioni (Mac)" (pag. 29)

2 Collegare le cuffie o gli auricolari al jack di uscita.

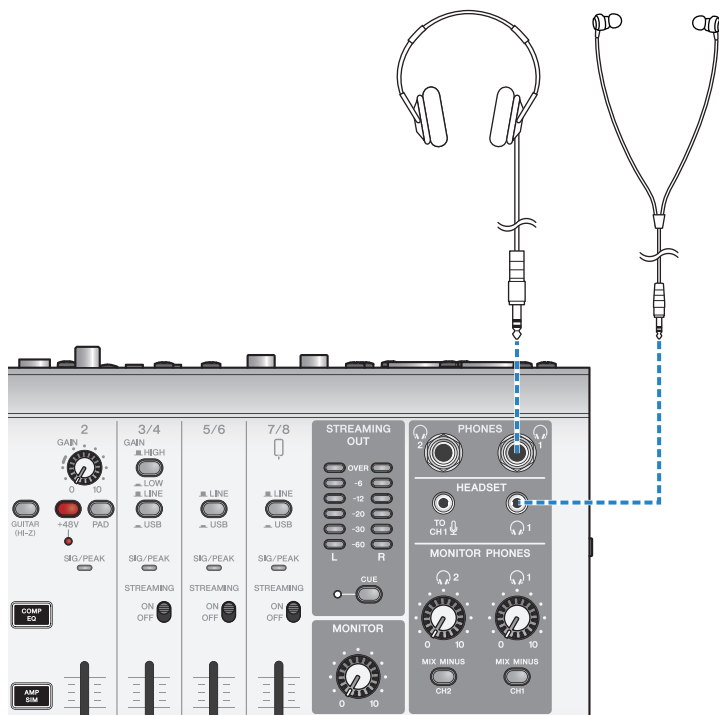

3 Collegare il microfono al jack di ingresso microfono/linea del canale 1.

Collegare il microfono delle cuffie al jack d'ingresso del microfono [HEADSET].

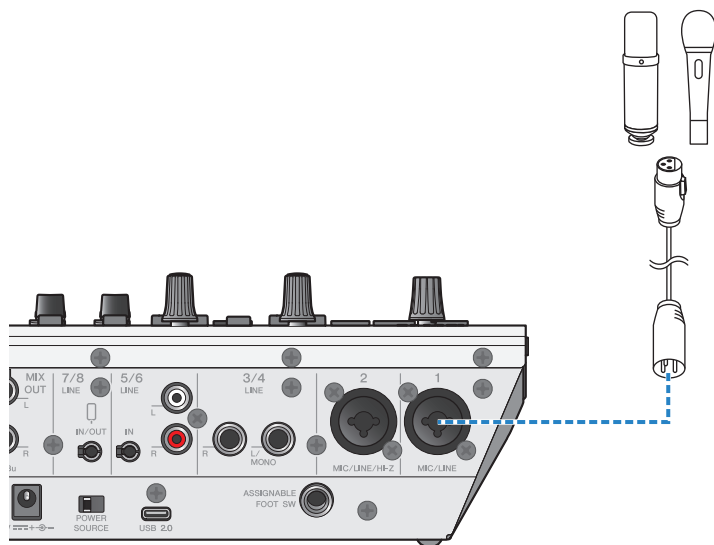

Effettuate le connessioni, configurare le impostazioni per l'unità.

4 Attivare l'interruttore [⏻] (standby/acceso).

5 Configurare le impostazioni di AG.

Eseguire le impostazioni per ciascun interruttore sul pannello frontale come segue.



- Interruttore [PAD]: disattivato
- Interruttore Phantom [+48V]: attivato (per l'uso con microfoni a condensatore)
- Manopola, fader [GAIN] canale 1: a seconda della situazione (v. illustrazione)
- [MIX MINUS]: spento

6 Configurare la connessione al computer e i livelli sul prodotto tramite la funzione Sound Check.

- Informazioni sulla funzione Sound Check

Quando si usa un computer, seguire le istruzioni per la funzione Sound Check nell'app AG08 Controller per configurare la connessione al computer e i livelli sul prodotto.

Premere il pulsante menu [☰] sull'app AG08 Controller e toccare Sound Check per avviare la funzione Sound Check.

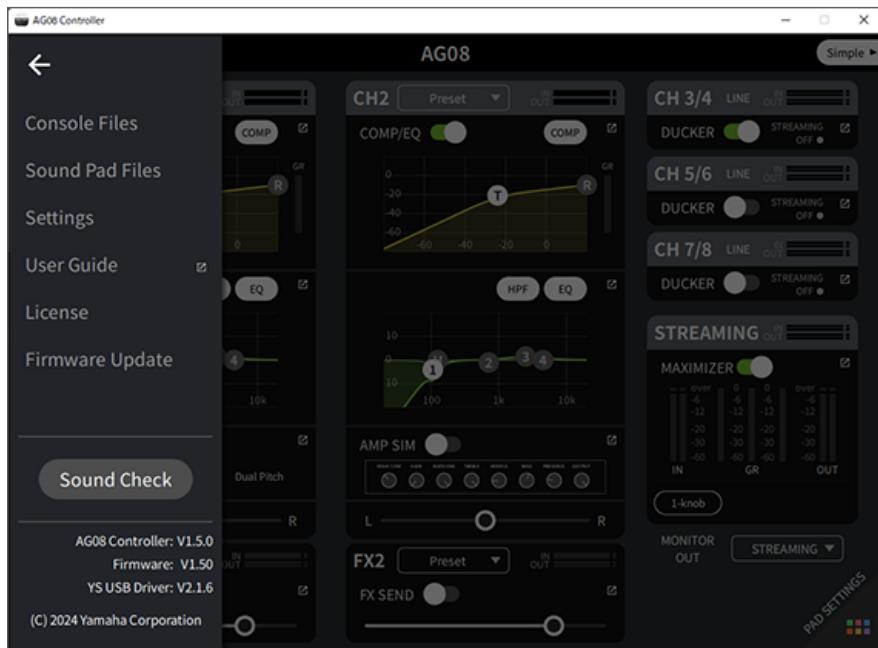

Uso del prodotto per dirette streaming (17LIVE, Twitch, YouTube Live) > Uso del prodotto con un computer

Seguire le istruzioni della funzione Sound Check per configurare la connessione al computer e i livelli sul prodotto.

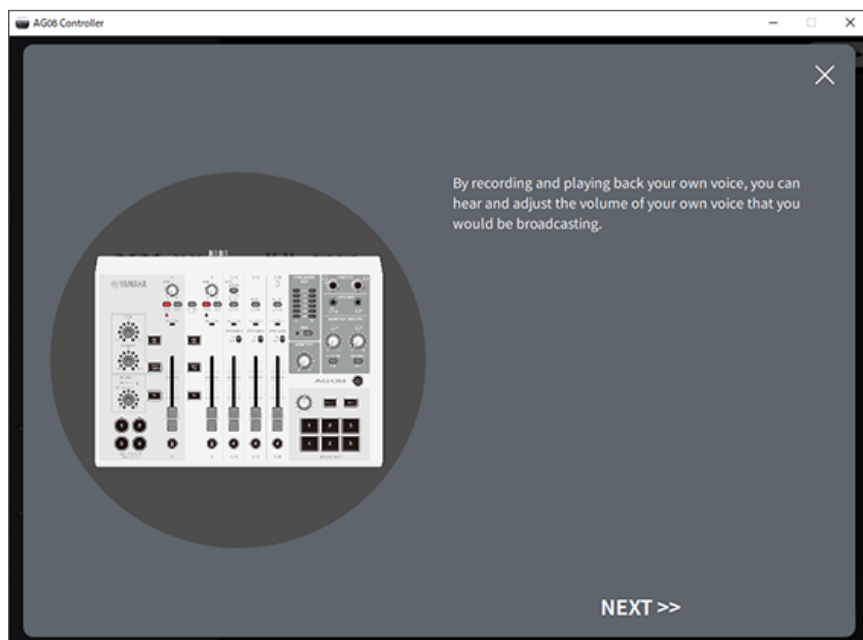

Se le impostazioni di ingresso/uscita per il computer non sono completate, appare una schermata di impostazioni audio come la seguente.

Uso del prodotto per dirette streaming (17LIVE, Twitch, YouTube Live) > Uso del prodotto con un computer

Impostare i canali di destinazione per la musica di sottofondo e l'audio della chat vocale.

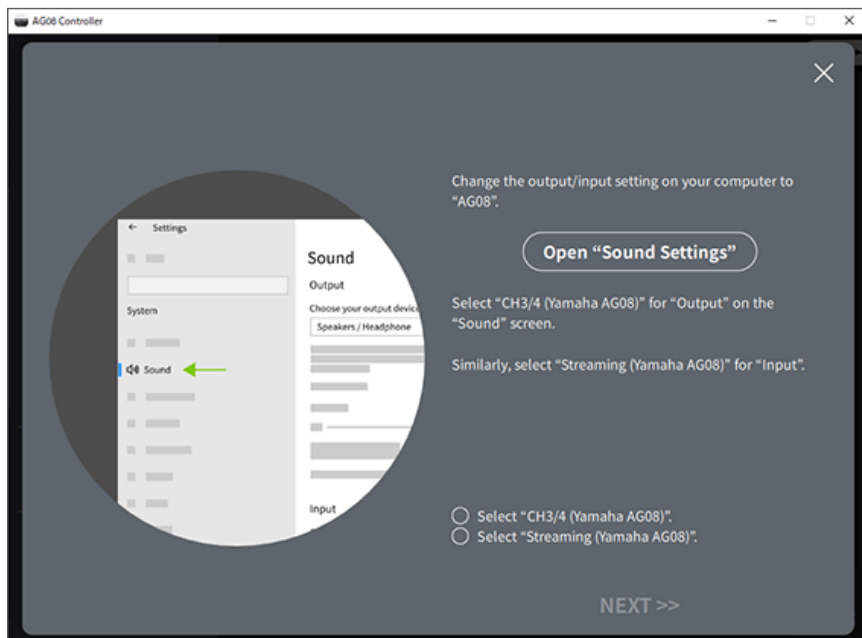

NOTA

- Per Windows, v. "Connessione al computer e configurazione delle impostazioni (Windows)" (pag. 26).
- Per macOS, v. "Connessione al computer e configurazione delle impostazioni (Mac)" (pag. 29).

7 Regolare il volume tramite la manopola [MONITOR PHONES] [🔊] mentre si parla nel microfono.

La regolazione del volume tramite la manopola [MONITOR PHONES] [🔊] non influisce sul volume dell'audio della diretta streaming.

8 Avviare la diretta streaming.

Regolare i volumi con i rispettivi fader.

Lanciare l'app di diretta streaming e verificare il bilanciamento per gli ascoltatori.

NOTA

Se non si sente alcun suono, consultare "Problemi di audio e altri problemi" (pag. 82).

Diretta streaming con OBS

Segue una spiegazione di come usare OBS, come esempio d'uso di software per le dirette streaming. Visitare il sito ufficiale di OBS per scaricare e installare OBS.

1 Lanciare OBS e aprire la schermata "Impostazioni" da "File".

- 2 Nel menu di navigazione sinistro, fare clic su "Audio".**
- 3 Per le impostazioni "Audio desktop" in "Dispositivi audio globali", usare "Predefinito" o "Disattivato".**
- 4 Analogamente, per le impostazioni "Audio mic/ausiliario" in "Dispositivi audio globali", usare l'impostazione [Streaming (Yamaha AG08)].**
- 5 Nel menu di navigazione sinistro, fare clic su "Dirette".**
- 6 Selezionare il servizio streaming da usare e inserire la chiave dello stream ricevuta dal servizio.**
- 7 Chiudere la schermata "Impostazioni".**
- 8 Avviare la diretta streaming.**

NOTA

Per chattare su Discord e trasmettere in streaming un gioco, impostare il dispositivo d'ingresso in "Impostazione della voce" di Discord su "AG08 Voice", e impostare il dispositivo di uscita su "AG08 CH5/6". Impostare il selettore [LINE/USB] per i canali 5/6 su [USB].

Streaming di una conversazione sullo smartphone via computer.

Per trasmettere via computer una conversazione in corso sullo smartphone (come ad esempio quando degli ospiti partecipano tramite telefonata), usare un cavo mini jack stereo a quattro conduttori da 3,5 mm per collegare il jack di ingresso/uscita smartphone [LINE 7/8 IN/OUT] al jack delle cuffie dello smartphone (iPhone, dispositivo Android ecc.).

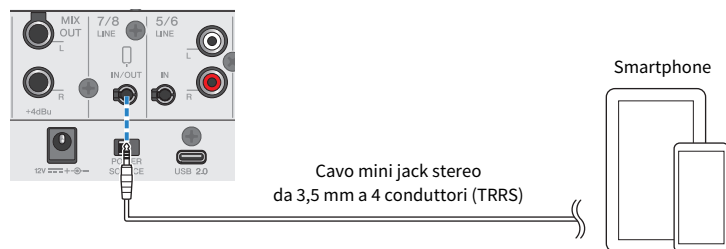

L'impostazione predefinita di uscita per il jack di ingresso/uscita smartphone è AUX, che evita che all'interlocutore rientri la propria voce durante una chiamata.

NOTA

Sarà necessario un cavo adattatore se lo smartphone non dispone di un jack per collegare mini jack stereo. Per esempio, per i dispositivi Android che usano una porta USB-C per l'ingresso/uscita audio, sarà necessario un cavo adattatore da USB-C a jack per le cuffie da 3,5 mm a quattro conduttori (TRRS). Per gli iPhone dotati di connettore Lightning, sarà necessario un Adattatore da Lightning a jack cuffie (3,5 mm).

Uso con un iPad/iPhone

Segue la spiegazione di come configurare le impostazioni e usare il prodotto con iPad/iPhone per trasmettere in diretta streaming la voce o il canto su 17LIVE, Twitch, YouTube Live o servizi simili. (17LIVE, Twitch e YouTubeLive sono nomi di app di streaming.)

Elementi necessari

- Questo prodotto
- iPad/iPhone
Quando si utilizza un iPad, cercare e installare l'app "AG08 Controller" sull'App Store. (Si ricorda che AG08 Controller non può essere usata su iPhone).
- Cuffie o auricolari (PHONES 1: jack stereo o mini jack stereo da 3,5 mm) (PHONES 2: jack stereo)
- Apple Adattatore per fotocamere Lightning-USB 3 e un cavo da USB-A a USB-C disponibile in commercio (per iPad/iPhone con connettore Lightning)
- Cavo da USB-C a USB-C incluso (per l'uso con iPad/iPhone con Connettore USB-C)
- Adattatore CA (incluso)
- Microfono

1 Connettere l'iPad/iPhone.

Effettuare le connessioni necessarie consultando "Preparazione all'uso del prodotto" → "Connessione a un iPad/iPhone".

- "Connessione a un iPad/iPhone" (pag. 32)

2 Collegare le cuffie o gli auricolari al jack di uscita.

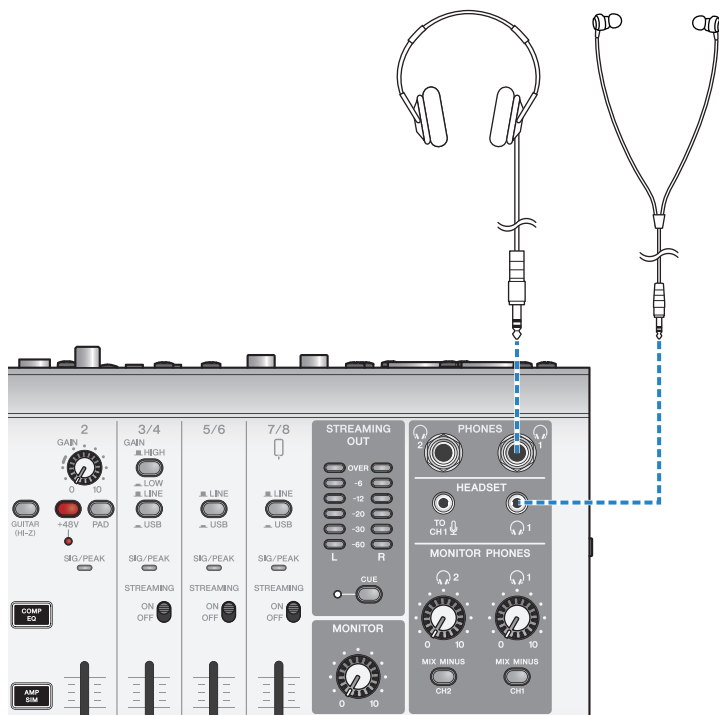

3 Collegare il microfono al jack di ingresso microfono/linea del canale 1.

Collegare il microfono delle cuffie al jack d'ingresso del microfono [HEADSET].

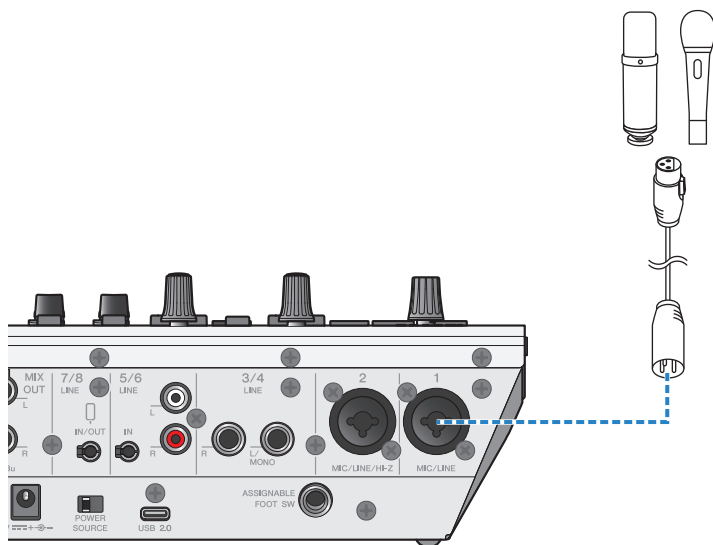

Effettuate le connessioni, configurare le impostazioni per l'unità.

4 Attivare l'interruttore [⏻] (standby/acceso).

5 Configurare le impostazioni di AG.

Eseguire le impostazioni per ciascun interruttore sul pannello frontale come segue.

- Interruttore [PAD]: disattivato
- Interruttore Phantom [+48V]: attivato (per l'uso con microfoni a condensatore)
- Manopola, fader [GAIN] canale 1: a seconda della situazione (v. illustrazione)
- [MIX MINUS]: spento



6 Configurare la connessione all'iPad e i livelli sul prodotto tramite la funzione Sound Check.

- Informazioni sulla funzione Sound Check

Quando si usa un iPad, seguire le istruzioni per la funzione Sound Check nell'app AG08 Controller per configurare la connessione al computer e i livelli sul prodotto.

Premere il pulsante menu [☰] sull'app AG08 Controller e toccare Sound Check per avviare la funzione Sound Check.



Uso del prodotto per dirette streaming (17LIVE, Twitch, YouTube Live) > Uso con un iPad/iPhone

Seguire le istruzioni della funzione Sound Check per configurare la connessione all'iPad e i livelli sul prodotto.

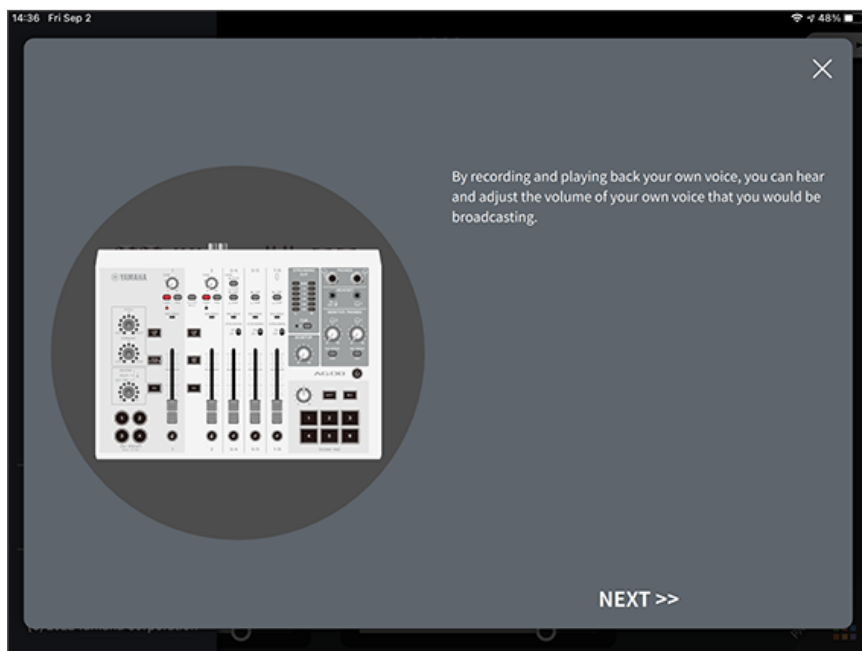

7 Regolare il volume tramite la manopola [MONITOR PHONES] [🔊] mentre si parla nel microfono.

La regolazione del volume tramite la manopola [MONITOR PHONES] [🔊] non influisce sul volume dell'audio della diretta streaming.

8 Avviare la diretta streaming.

Regolare i volumi con i rispettivi fader.

Lanciare l'app di diretta streaming e verificare il bilanciamento per gli ascoltatori.

NOTA

Se non si sente alcun suono, consultare "Problemi di audio e altri problemi" (pag. 82).

Uso del prodotto per dirette streaming (17LIVE, Twitch, YouTube Live) > Uso del prodotto con un dispositivo Android

Uso del prodotto con un dispositivo Android

Segue la spiegazione di come configurare le impostazioni e usare il prodotto con il dispositivo Android per trasmettere in diretta streaming la voce o il canto su 17LIVE, Twitch, YouTube Live o servizi simili. (17LIVE, Twitch e YouTubeLive sono nomi di app di streaming.) Quando si usa il dispositivo Android per queste app di chat vocale, non si sentirà l'audio dal prodotto anche se connesso via cavo USB. È necessario collegare tramite un cavo mini jack stereo da 3,5 mm a 4 conduttori (TRRS).

Elementi necessari

- Questo prodotto
- Dispositivo Android
- Cuffie o auricolari (PHONES 1: jack stereo o mini jack stereo da 3,5 mm) (PHONES 2: jack stereo)
- Cavo mini jack stereo da 3,5 mm a 4 conduttori
- Adattatore CA (incluso)
- Microfono

1 Connettere il dispositivo Android.

Effettuare le connessioni necessarie consultando "Preparazione all'uso del prodotto" → "Connessione a un dispositivo Android".

- "Connessione a dispositivi Android" (pag. 34)

Usò del prodotto per dirette streaming (17LIVE, Twitch, YouTube Live) > Uso del prodotto con un dispositivo Android

2 Collegare le cuffie o gli auricolari al jack di uscita.

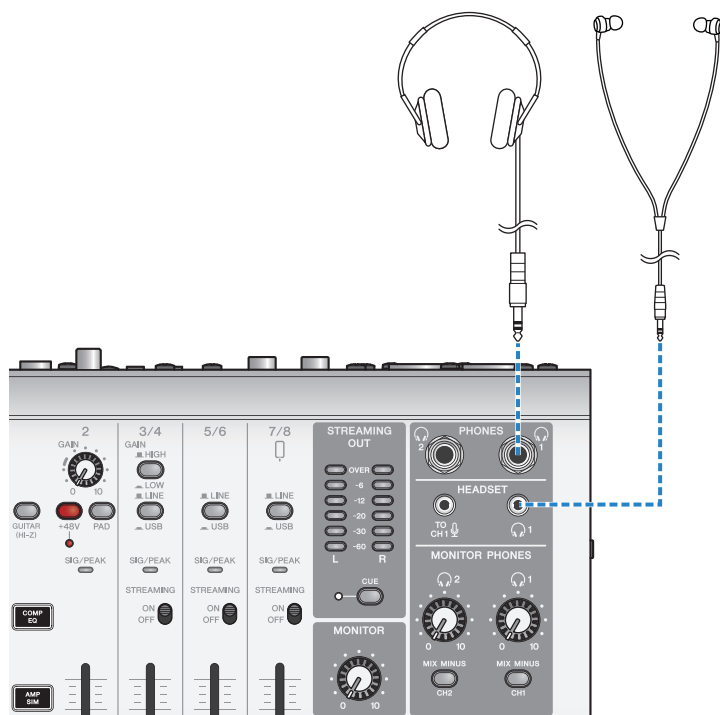

Uso del prodotto per dirette streaming (17LIVE, Twitch, YouTube Live) > Uso del prodotto con un dispositivo Android

3 Collegare il microfono al jack di ingresso microfono/linea del canale 1.

Collegare il microfono delle cuffie al jack d'ingresso del microfono [HEADSET].

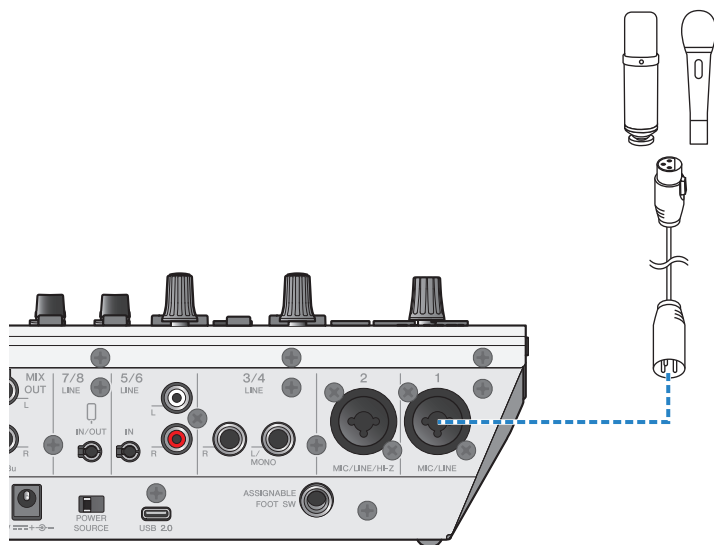

4 Attivare l'interruttore [⏻] (standby/acceso).

Uso del prodotto per dirette streaming (17LIVE, Twitch, YouTube Live) > Uso del prodotto con un dispositivo Android

5 Configurare le impostazioni di AG.



Eseguire le impostazioni per ciascun interruttore sul pannello frontale come segue.

- Interruttore [PAD]: disattivato
- Interruttore Phantom [+48V]: attivato (per l'uso con microfoni a condensatore)
- Manopola, fader [GAIN] canale 1: a seconda della situazione (v. illustrazione)
- [MIX MINUS]: spento

6 Regolare il volume tramite la manopola [MONITOR PHONES] [🎧] mentre si parla nel microfono.

La regolazione del volume tramite la manopola [MONITOR PHONES] [🎧] non influisce sul volume dell'audio della diretta streaming.

7 Avviare la diretta streaming.

Regolare i volumi con i rispettivi fader.

Lanciare l'app di diretta streaming e verificare il bilanciamento per gli ascoltatori.

NOTA

Se non si sente alcun suono, consultare “Problemi di audio e altri problemi” (pag. 82).

Operazioni durante la diretta streaming

Segue una spiegazione delle operazioni possibili in una diretta streaming.

■ Silenziare il microfono

Se si abbandona la postazione o si fa una pausa durante la diretta, attivare il pulsante [M] (il LED s'illumina), in modo che il suono del microfono non venga trasmesso.

■ Aggiungere il riverbero alla voce

Per aggiungere riverbero all'audio del microfono, attivare il pulsante [FX 1] (il LED s'illumina).

Connessione dello strumento musicale o lettore musicale

Segue un'illustrazione di come connettere uno strumento musicale o un lettore musicale, e configurare le impostazioni per aggiungere musica di sottofondo o effetti sonori.

■ Connessione di uno strumento

Connettere la chitarra ai jack del canale 2 [CH2 MIC/LINE/HI-Z] tramite un cavo jack non bilanciato, e impostare l'interruttore [GUITAR (HI-Z)] su (■).

Connettere il piano digitale, sintetizzatore o altro strumento digitale al jack [CH3/4 LINE], e impostare il selettore [LINE/USB] su LINE.

■ Connessione di un lettore musicale

Connettere il lettore musicale ai jack [CH5/6 LINE] ai jack [CH7/8 LINE IN/OUT], e impostare il selettore [LINE/USB] su LINE.

NOTA

Potrebbe essere necessario un cavo di conversione, un'unità effetti o altri mezzi per connettere lo strumento. Verificare il metodo di connessione da applicare allo strumento.

Uso della funzione di ducking

Informazioni sul ducking

Attenuazione dei livelli dei canali 3/4-7/8 in base all'ingresso del microfono

I canali 3/4-7/8 sull'AG08 dispongono di una funzione DUCKER incorporata. Con questa funzione, il volume della musica di sottofondo o altro audio in ingresso ai canali da 3/4 a 7/8 viene abbassato automaticamente quando si parla nel microfono collegato al canale 1 o 2, senza dover muovere manualmente i fader. Una volta che la persona smette di parlare nel microfono, la funzione riporta automaticamente l'audio al livello originale.

Utilizzare l'app "AG08 Controller" per configurare le impostazioni DUCKER. Nella schermata modalità Detail nell'app AG08 Controller, premere il pulsante [M] per impostare il campo DUCKER per i canali 3/4, 5/6 o 7/8.

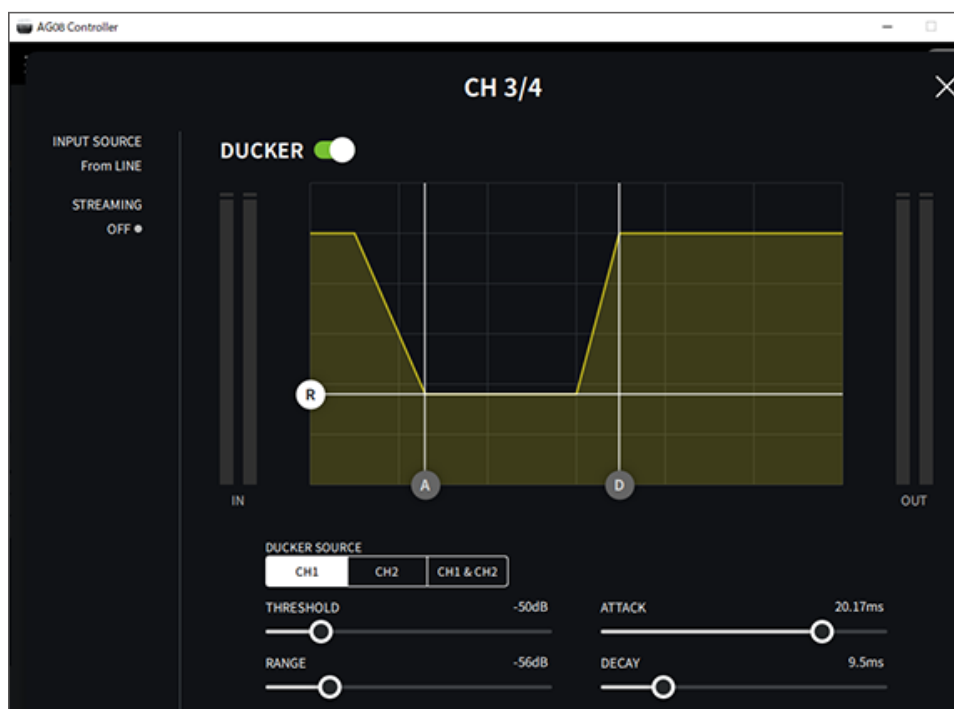

Uso della funzione maximizer

Informazioni sul maximizer

Normalizzare il volume per la diretta streaming

STREAMING OUT sull'AG08 dispone di una funzione MAXIMIZER incorporata, ossia un compressore multibanda. È possibile usare questa funzione per ridurre al minimo le variazioni di volume e massimizzare i livelli di pressione sonora impostando un compressore per le bande di frequenza LOW, MID e HIGH.

Utilizzare l'app "AG08 Controller" per configurare le impostazioni MAXIMIZER. Nella schermata modalità Detail nell'app AG08 Controller, premere il pulsante [🔧] nel campo STREAMING per configurare MAXIMIZER.

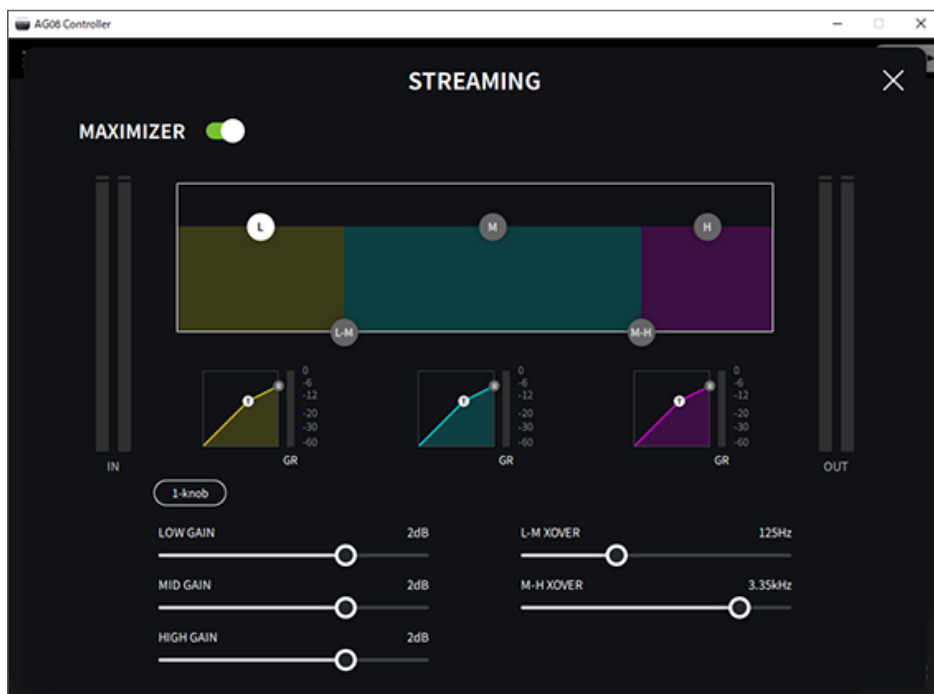

Uso del pad sonoro

Uso del pad sonoro per la riproduzione

È possibile assegnare ai e riprodurre file audio dai sei pulsanti del pad sonoro. Usarli per riprodurre jingle o effetti sonori adatti alla situazione. È possibile usare l'app AG08 Controller per impostare il volume e il metodo di riproduzione per ciascun pad.

1 Premere un pulsante ([1]–[6]) sul SOUND PAD.

Riproduce il file audio assegnato al pulsante SOUND PAD premuto.



Se la modalità di riproduzione è impostata su ONE SHOT, la riproduzione parte dall'inizio premendo un pad e continua una volta fino alla fine e si ferma.

Se la modalità di riproduzione è impostata su HOLD, la riproduzione si ripete fin tanto che è premuto il pad.

Se la modalità di riproduzione è impostata su LOOP, il file audio viene riprodotto ciclicamente (ripetutamente) quando si preme un pad, e si ferma premendo nuovamente il pad.

2 Ruotare la manopola del livello del pad sonoro per regolare il livello di riproduzione.



Regolazione dettagliata delle impostazioni per ciascun pad

È possibile configurare le impostazioni dettagliate per ciascun pad ([1]–[6]) dalla schermata PAD SETTINGS nell'app AG08 Controller.



Selezionare il pad da configurare nella parte superiore sinistra della schermata. Impostare i parametri nella parte inferiore sinistra della schermata per il pad selezionato, incluso il nome (Rename), il colore del LED del pad, la visualizzazione della forma d'onda, la modalità di riproduzione, il livello d'uscita del pad e il livello di mandata FX.

Regolare le impostazioni FX (riverbero) sul lato destro della schermata.

Registrazione su pad sonoro

NOTA

Il tempo di registrazione disponibile è di cinque secondi.

1 Premere il pulsante [REC].

Il prodotto entra in modalità REC STANDBY.

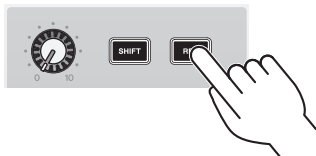

Per uscire dalla modalità REC STANDBY, premere contemporaneamente i pulsanti [SHIFT] e [REC].

2 Usare i pulsanti [SOUND PAD] [1]-[6] per selezionare il pad su cui registrare.



NOTA

Quando si tiene premuto un pad per selezionarlo, è possibile verificare i contenuti del pad premendo il pulsante.

3 Per avviare la registrazione, premere nuovamente il pulsante REC.

La registrazione inizia. Quando si preme contemporaneamente i pulsanti [SHIFT] e [REC], i dati registrati sono salvati nell'unità e quest'ultima esce dalla modalità REC STANDBY. Se non si desidera salvare i dati, premere contemporaneamente il pulsante [SHIFT] e il pulsante [SOUND PAD] corrispondente alla destinazione della registrazione. In questo modo, si cancellano i dati registrati e l'unità torna in modalità REC STANDBY.

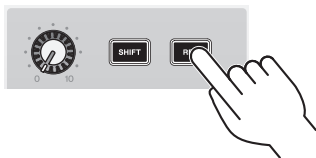

Uso del pad sonoro > Registrazione su pad sonoro

NOTA

Se è connessa l'app AG08 Controller, inizia la sincronizzazione dei dati tra l'app AG08 Controller e l'unità, e i pulsanti [SOUND PAD] [1]-[6] lampeggiano in blu ciclicamente. Non è possibile usare il prodotto durante la sincronizzazione. Non spegnere l'AG08, uscire dall'app AG08 Controller o scollegare il cavo USB durante la sincronizzazione dati.

Assegnazione di file audio al pad sonoro

È possibile importare file audio dal computer o iPad in formato .wav, .flac o .mp3 sull'unità, regolare la lunghezza e assegnarli ai pulsanti SOUND PAD [1]–[6] sul pannello superiore.

Selezionare il pad da configurare nella parte superiore sinistra della schermata PAD SETTINGS, e premere il pulsante [🔊] nel campo "waveform view" per visualizzare la schermata seguente.

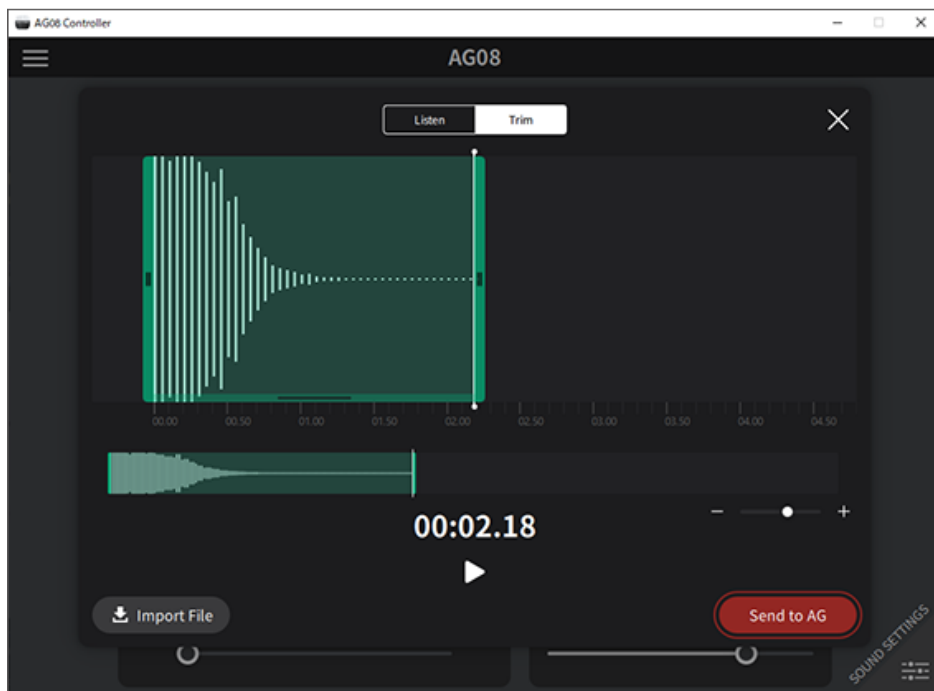

Premere il pulsante [Import File] per selezionare un file audio e importare i dati nell'app AG08 Controller. Usare i controlli a schermo per regolare la lunghezza del file audio e premere il pulsante [Send to AG] per inviare i dati all'AG08. È possibile regolare la lunghezza e tagliare (eliminare) il silenzio all'inizio e alla fine dei dati registrati, sia per i file audio salvati sul computer o iPad sia per quelli salvati sull'AG08.

NOTA

- Non è possibile utilizzare i pulsanti [SOUND PAD] [1]–[6] sull'AG08 durante l'invio dei dati. Non spegnere l'AG08, uscire dall'app AG08 Controller o scollegare il cavo USB durante l'invio dei dati.
- Non è possibile importare file più lunghi di 30 minuti.
- Sull'AG08 sono salvati al massimo cinque secondi di dati PCM lineari (16 bit, 48 kHz).

Uso della funzione di modifica della voce

Regolazione della formante e dell'altezza della voce

1 Attivare il pulsante [VOICE CHANGER] per il canale 1.

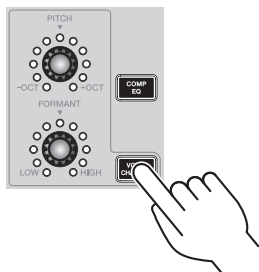

2 Usare le manopole [FORMANT] e [PITCH] per regolare la formante e l'altezza della voce a piacere.

È possibile usare l'app AG08 Controller per richiamare le preimpostazioni già create, o per aggiungere gli effetti come Radio Voice o Pitch Fix.

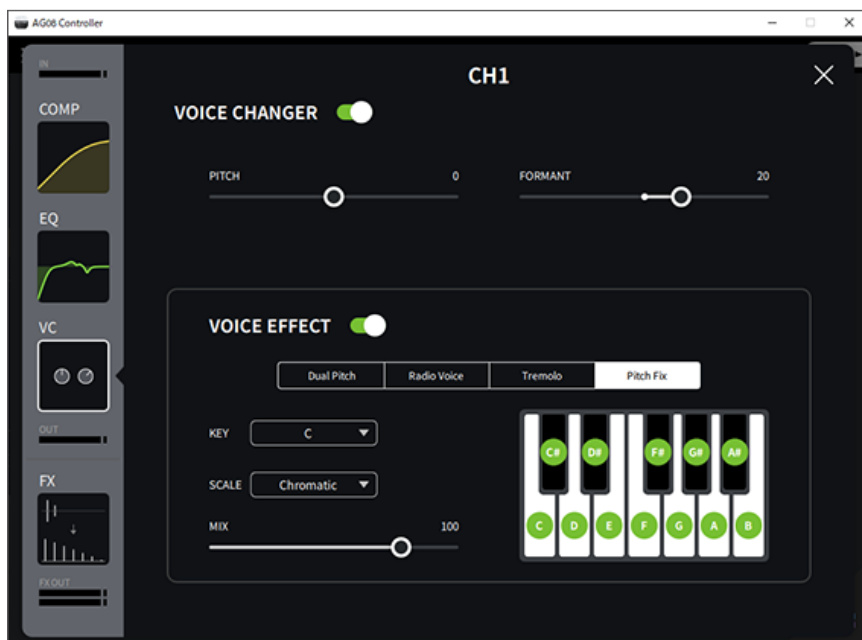

Uso della funzione di modifica della voce > Regolazione della formante e dell'altezza della voce

NOTA

Quando STEREO PAIR (pag. 67) è attivata, la modifica della voce è disattivata.

Uso delle preimpostazioni

Richiamo delle preimpostazioni

È possibile utilizzare i pulsanti [CH1 PRESET] [1]–[4] per richiamare le impostazioni degli effetti (preimpostazioni) salvate.

1 Premere un pulsante [CH1 PRESET] ([1]–[4]) per richiamare una preimpostazione.

I pulsanti di preimpostazione selezionati si illuminano e vengono richiamate le impostazioni degli effetti (preimpostazioni). Premendo nuovamente il pulsante, lo spegne e l'unità torna allo stato precedente alla selezione della preimpostazione.



NOTA

- Quando si regolano gli effetti dopo aver richiamato una preimpostazione, il relativo pulsante lampeggia.
- Le impostazioni di silenziamento, livello del fader e panorama non sono salvate.
- Quando i canali 1 e 2 sono collegati come STEREO PAIR (pag. 67), non è possibile richiamare le preimpostazioni e i pulsanti delle preimpostazioni si spengono.

Salvataggio di una preimpostazione

Segue una spiegazione di come salvare le impostazioni degli effetti su un pulsante di preimpostazione.

- 1 Usare i controlli e l'app AG08 Controller per regolare gli effetti.**
- 2 Tenere premuto per almeno due secondi il pulsante [CH1 PRESET] su cui si desidera salvare ([1]-[4]).**



NOTA

- Con AG08 Controller, è possibile selezionare uno tra sei colori diversi per i LED dei pulsanti. Premere il pulsante menu [☰] sull'app AG08 Controller, e selezionare Settings → CH1 PRESET LED Color per effettuare le impostazioni.

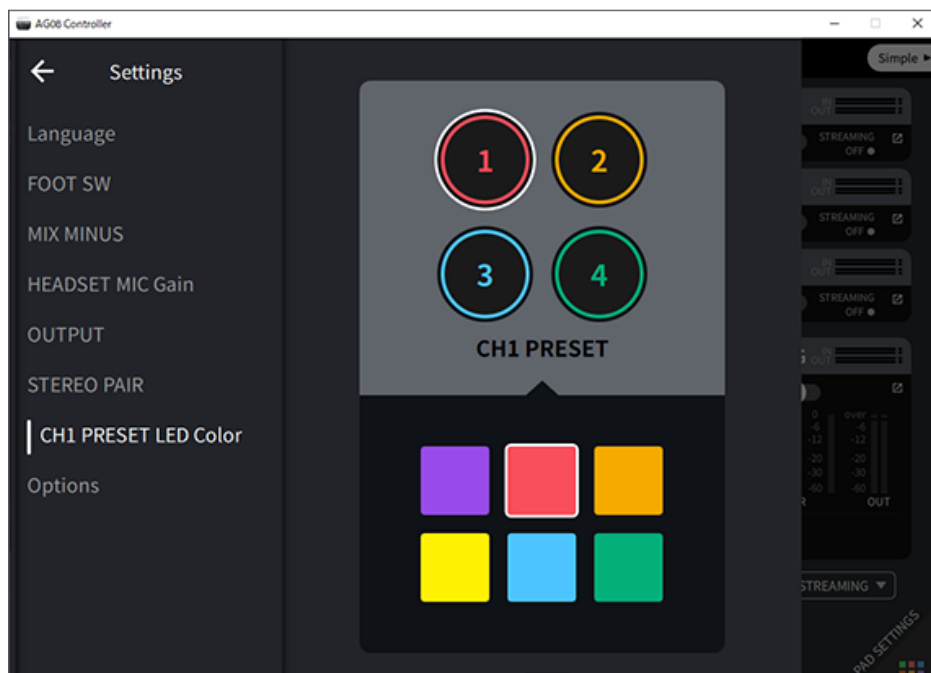

- Quando i canali 1 e 2 sono collegati come STEREO PAIR (pag. 67), non è possibile registrare le preimpostazioni e i pulsanti delle preimpostazioni si spengono.

Uso di STEREO PAIR

STEREO PAIR

CH1 (canale 1) e CH2 (canale 2) sull'AG08 dispongono di una funzione STEREO PAIR incorporata. È possibile usare STEREO PAIR per collegare CH1 con CH2 in un singolo canale stereo. Questa funzione è utile, per esempio, per lo streaming ASMR, che usa un microfono stereo o binaurale.

Utilizzare l'app "AG08 Controller" per configurare le impostazioni STEREO PAIR. Premere il pulsante menu [☰] su AG08 Controller, e selezionare Settings → STEREO PAIR. Premendo il pulsante STEREO PAIR [🔊], comparirà una finestra. Selezionare [OK]. La schermata STEREO PAIR illustrata di seguito appare nella schermata modalità Detail.



NOTA

- Le impostazioni condivise da CH1 e CH2 tramite il collegamento sono compressore/equalizzatore, riverbero/delay e silenziamento.
- La manopola [GAIN] sull'unità e l'interruttore phantom [+48V], l'interruttore [PAD] e l'interruttore [GUITAR (HI-Z)] (CH2) non vengono condivisi dal collegamento.
- Quando si attiva il collegamento, la modifica della voce (CH1) e il simulatore di amplificatori (CH2) si disattivano e non è possibile richiamare né salvare preimpostazioni.
- È possibile controllare il livello di uscita dei canali 1 e 2 con il fader del canale 1.
- Se STEREO PAIR è in uso, STEREO PAIR viene annullata quando si passa alla schermata modalità Simple dalla schermata modalità Detail.

Aggiunta di ritardo all'audio trasmesso

STREAMING OUT DELAY

È possibile aggiungere DELAY all'uscita (STREAMING OUT) usata per lo streaming sull'AG08. Usare questa funzione quando è necessario correggere discrepanze temporali tra l'audio e il video.

Utilizzare l'app AG08 Controller per configurare le impostazioni STREAMING OUT DELAY. Premere il pulsante menu [☰] su AG08 Controller, e selezionare Settings → OUTPUT → DELAY per configurare le impostazioni.

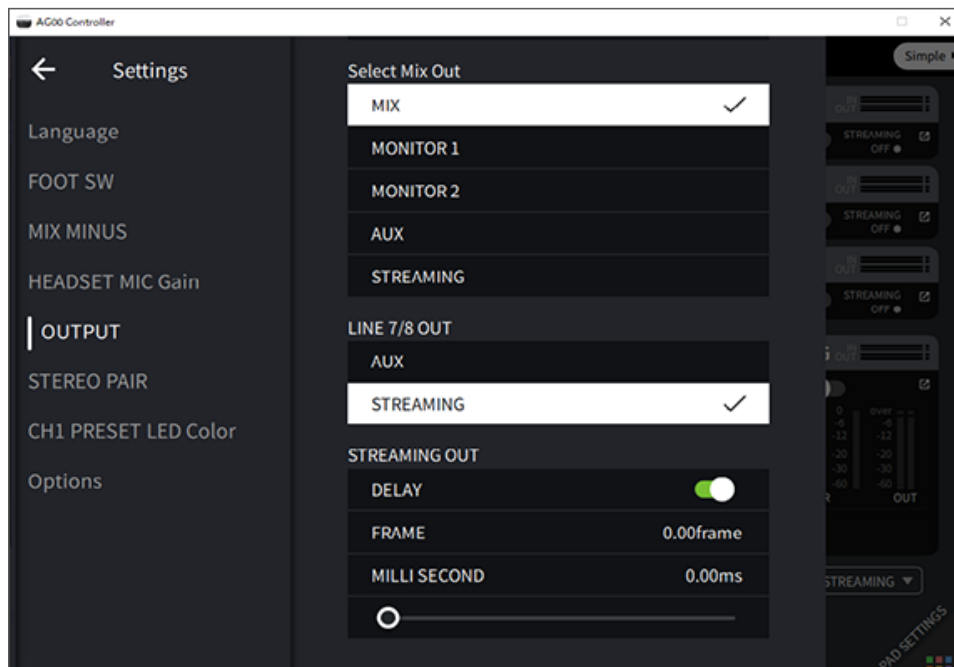

Uso dell'app dedicata

Uso di AG08 Controller

Per effettuare impostazioni dettagliate del prodotto, usare l'app AG08 Controller. AG08 Controller è un'applicazione intuitiva facile da usare. Segue un breve riassunto di come funziona l'app.

Modalità [Detail]: Schermata **SOUND SETTING**

Usare questa schermata per configurare l'elaborazione del segnale per ciascun canale.

Premere il pulsante [🔍] per il relativo campo apre la schermata delle impostazioni dettagliate.



Uso dell'app dedicata > Uso di AG08 Controller

La schermata illustrata di seguito contiene impostazioni dettagliate per l'equalizzatore.



È possibile modificare i vari parametri con le seguenti operazioni.

- Spostare i cursori
- Spostare le maniglie nel grafico
- Digitare un valore nella casella del parametro

NOTA

- Le suddette operazioni sono disponibili solo se viene visualizzato un cursore, una maniglia o una casella di testo per il rispettivo parametro.
- Fare doppio clic sul valore di un parametro per visualizzarne la casella.

Modalità [Simple]

Usare questa modalità per semplificare le impostazioni degli effetti del canale 1, selezionando il caso d'uso (carattere della voce, tipo di microfono ecc.).

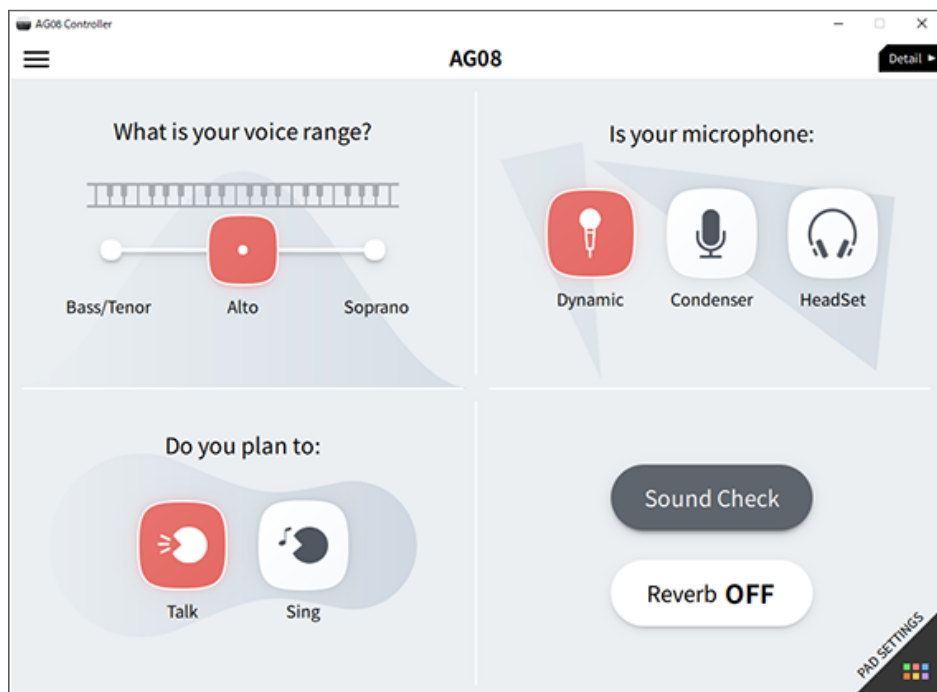

Schermata PAD SETTINGS

Usare questa schermata per configurare le impostazioni relative al pad sonoro.



Altri menu

Modalità [Detail]: premere il pulsante [☰] in alto a sinistra nella schermata SOUND SETTING oppure nella schermata [Simple] per mostrare il menu. Vengono mostrate anche le schermate per eseguire altre impostazioni dettagliate, eseguire il backup dei dati ecc.

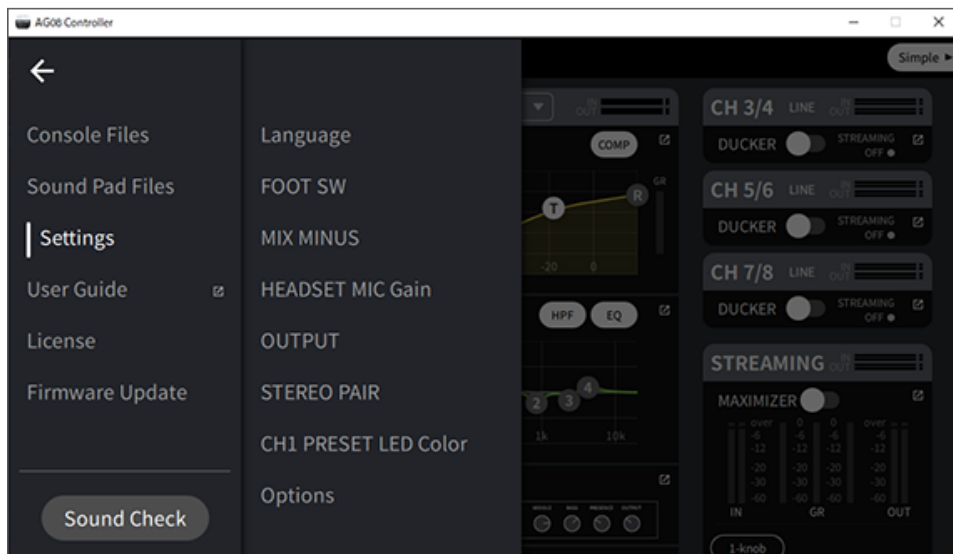

Uso del prodotto per un podcast

Uso di WaveLab Cast

WaveLab Cast è un'app per Windows e Mac, ideale per produrre podcast audio/video. L'app consente in maniera facile di registrare, modificare e trasmettere contenuti.

Configurazione WaveLab Cast:

Consultare la seguente pagina, per scaricare l'app e attivare la licenza.

<https://www.steinberg.net/getwavelabcast>

NOTA

Per scaricare l'app, è necessario un codice d'accesso. Questo codice è elencato nella documentazione stampata WVELAB CAST DOWNLOAD INFORMATION inclusa con il prodotto.

Il manuale WaveLab Cast è scaricabile dal seguente sito web.

<https://steinberg.help/>

Uso del prodotto nella produzione musicale

Uso di Cubase AI con un computer

Usare l'app Cubase AI insieme al prodotto per registrare, modificare audio ecc. Cubase AI è un software DAW per la produzione musicale che consente di registrare, riprodurre e modificare audio con il computer.

Configurazione Cubase AI:

Consultare la seguente pagina, per scaricare l'app e attivare la licenza.

<https://www.steinberg.net/getcubaseai>

NOTA

Per scaricare l'app, è necessario un codice d'accesso. Questo codice è elencato nella documentazione stampata CUBASE AI DOWNLOAD INFORMATION inclusa con il prodotto.

Il manuale Cubase AI è scaricabile dal seguente sito web.

<https://steinberg.help/>

Uso di Cubasis LE con iPad/iPhone

Usare l'app Cubasis LE insieme al prodotto per registrare e modificare audio. Cubasis LE è una versione base della DAW mobile Cubasis. Come Cubasis, si tratta di un'app per la produzione musicale che consente di registrare, riprodurre e modificare audio da iPad/iPhone.

Per usare l'app, cercare e scaricare "Cubasis LE" dall'App Store.

Per maggiori dettagli su Cubasis LE, visitare il seguente sito web Steinberg.

<https://www.steinberg.net/getcubasisle>

Aggiornamento dell'unità

Aggiornamento del firmware dell'unità

Per aggiornare il firmware sull'AG08, usare l'apposita funzione in AG08 Controller for Mac o AG08 Controller for Windows.

NOTA

Non è possibile aggiornare il firmware sull'app AG08 Controller for iOS per iPad.

Preparazione

Collegare con un cavo USB l'AG08 a un computer dove sono installati Yamaha Steinberg USB Driver e AG08 Controller.

Passaggi da seguire

- 1 Accendere l'AG08**
- 2 Lanciare AG08 Controller.**

3 Se la versione del firmware dell'AG08 è antecedente a quella installata su AG08 Controller, appare automaticamente una schermata di aggiornamento del firmware. Verificare la versione e premere il pulsante [START].

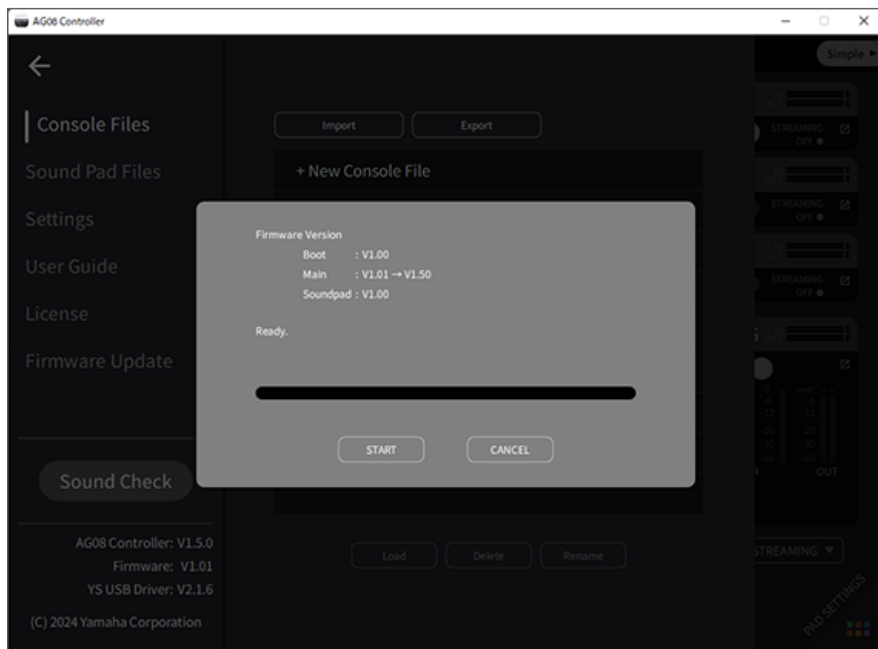

Si avvierà così l'aggiornamento del firmware.

I LED CH1/CH2 [+48V] sull'AG08 lampeggiano alternativamente durante la procedura di aggiornamento e tutti gli altri LED si spengono.

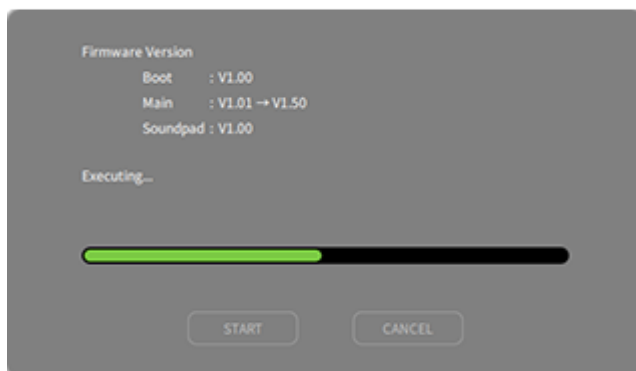

4 Terminato l'aggiornamento, appare una schermata di conferma. Premere il pulsante [OK].

Ora l'aggiornamento del firmware è terminato.

Se si è premuto il pulsante [CANCEL] al punto 3, è possibile premere il pulsante del menu AG08 Controller [☰] per selezionare Firmware Update, una volta apparsa la schermata di aggiornamento del firmware.

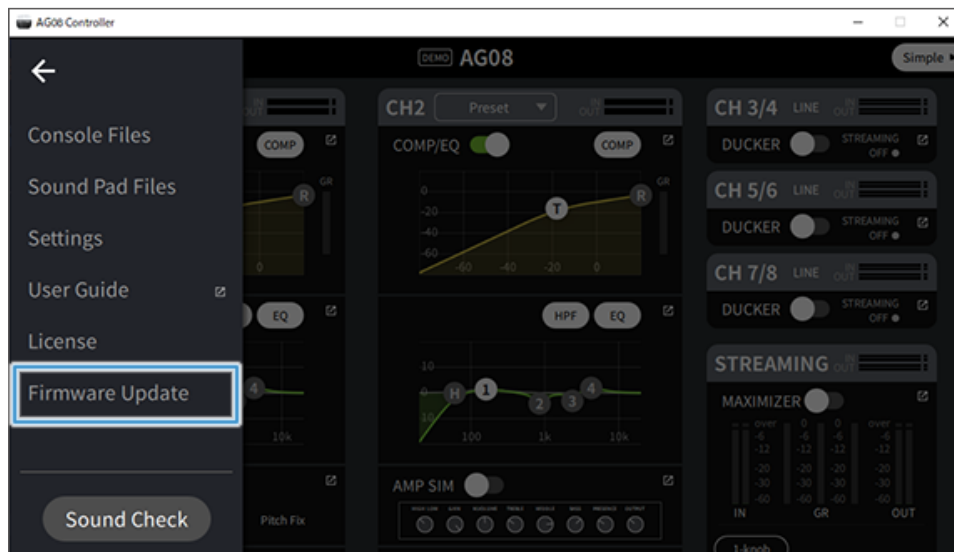

NOTA

Se la versione del firmware dell'AG08 è più recente o uguale alla versione usata per l'aggiornamento, appare il seguente messaggio e non è possibile aggiornare il firmware.

- Se la versione del firmware AG08 è più recente

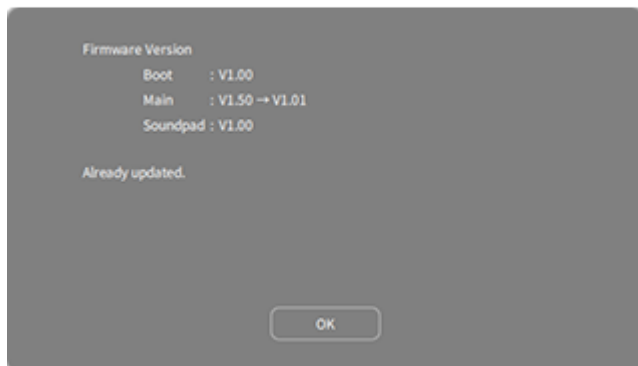

- Se la versione del firmware AG08 è la stessa

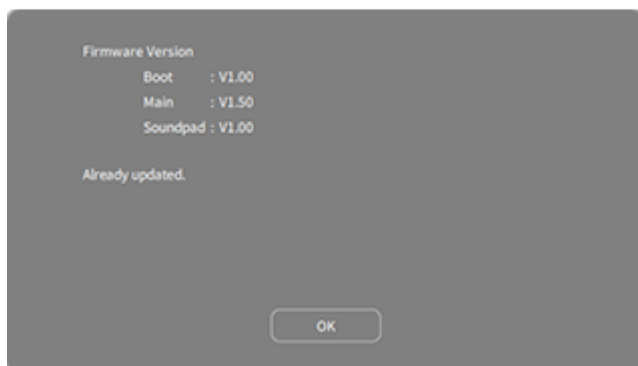

Risoluzione dei problemi

Problemi energetici

Il LED di alimentazione non si illumina

● **L'alimentazione del prodotto è accesa?**

Il LED non si illumina se il prodotto non è acceso.

- Il prodotto deve essere alimentato con l'adattatore CA incluso. Collegare l'adattatore CA incluso al jack CC [12V] sul pannello posteriore.

Il LED d'alimentazione lampeggia o si illumina solo a intermittenza

● **Potrebbe esserci un problema d'alimentazione.**

- Il LED lampeggia in caso di problemi d'alimentazione. Collegare l'adattatore CA incluso al jack CC [12V] sul pannello posteriore.

● **Si sta usando il cavo USB corretto?**

- Assicurarsi di utilizzare il cavo USB incluso.
- Per iPad/iPhone con connettore Lightning: sono necessari un Adattatore per fotocamere Lightning-USB 3 Apple e un cavo da USB-A a USB-C disponibile in commercio.

Problemi di audio e altri problemi

Il computer (PC Windows/Mac) non riconosce il prodotto.

● Il driver è stato installato?

È necessario installare Yamaha Steinberg USB Driver per connettere il prodotto a un computer (PC Windows/Mac).

- Per informazioni su come installare Yamaha Steinberg USB Driver, visitare il seguente sito web.
<https://www.yamaha.com/2/ag08/>

Non si sente l'audio

● L'interruttore [STREAMING] ON/OFF sul lato posteriore è stato impostato correttamente?

● I dispositivi esterni (come un microfono) o altoparlanti monitor amplificati sono connessi correttamente?

● I cavi collegati sono in corto circuito o scollegati?

● Eventuali strumenti elettronici o altoparlanti monitor amplificati connessi sono accesi?

● La manopola [GAIN], i fader, la manopola [MONITOR] e la manopola [MONITOR PHONES] [🔊] sono regolati correttamente?

● Il selettore [LINE/USB] è impostato correttamente?

● Il selettore [GAIN HIGH/LOW] è impostato correttamente?

- Impostare l'interruttore su [HIGH]. Se il volume dalla fonte sonora è troppo basso, potrebbe non essere possibile sentire l'audio quando gli interruttori sono impostati su [LOW].

● L'interruttore [MIX MINUS] è attivato?

● Se si utilizza software per le dirette streaming via Internet, si è regolato il volume nel software?

L'audio è distorto o rumoroso

● Il LED del canale [SIG/PEAK] è illuminato in rosso?

- Provare ad abbassare la manopola [GAIN] e attivare l'interruttore [PAD].

● Gli indicatori [OVER] (rosso) sui misuratori di livello a LED STREAMING OUT sono illuminati?

- Regolare i fader per ciascun canale. [OVER] non si spegne sui misuratori di livelli a LED STREAMING OUT, anche se il volume è abbassato sulle manopole [MONITOR] e [MONITOR PHONES] [🔊].

● I livelli dei dispositivi connessi al prodotto sono impostati su livelli eccessivi?

- Abbassare il volume sul dispositivo connesso.

● Il selettore [LINE/USB] è impostato correttamente?

● Il selettore [GAIN HIGH/LOW] è impostato correttamente?

- Impostare l'interruttore su [LOW]. Se il volume dalla fonte sonora è troppo alto, l'audio potrebbe essere distorto quando l'interruttore è impostato su [HIGH].

Maggior chiarezza per la voce

● Attivare il pulsante [COMP EQ] (il pulsante si illumina in arancione).

- Un parametro adatto per la diretta streaming via Internet è già impostato in fabbrica per questo pulsante, riducendo il rumore inutile nelle basse frequenze e contribuendo a uniformare i livelli d'ingresso.

Il riverbero non è applicato

- **Il tipo di effetto FX per il canale 1 è impostato su REVERB?**

Il pulsante [VOICE CHANGER], il pulsante [AMP SIM], il fader CH2, il pulsante [CH1 PRESET], la manopola [PITCH] e la manopola [FORMANT] non rispondono

- **STEREO PAIR (pag. 67) potrebbe essere attiva. Disattivare STEREO PAIR se necessario.**

Ripristino delle impostazioni predefinite di fabbrica del prodotto (inizializzazione)

Procedere come segue per inizializzare e ripristinare il prodotto alle impostazioni predefinite di fabbrica. L'operazione inizializza tutte le impostazioni, inclusi i parametri modificati tramite l'AG08 o l'app AG08 Controller, i dati CH1 PRESET, i dati audio SOUND PAD ecc.

- 1 Impostare l'interruttore [ϕ] (standby/acceso) su standby per il momento.**
- 2 Impostare l'interruttore [ϕ] (standby/acceso) su ON tenendo contemporaneamente premuto il pulsante [COMP EQ] per il canale 1.**

Tutti i LED sul pannello superiore lampeggiano due volte e comincia l'inizializzazione. Attendere che l'animazione luminosa dei LED termini. L'inizializzazione dura circa 50 secondi.

Appendice

Specifiche tecniche generali

0 dBu = 0,775 Vrms, impedenza d'uscita del generatore di segnale (Rs) = 150 Ω

Se non altrimenti specificato, tutti i controlli di livello sono nominali. L'impostazione nominale della manopola è a ore tre.

Risposta in frequenza	Canali in ingresso *4 →MONITOR OUT	+0,5 dB/-1,5 dB (da 20 Hz a 20 kHz), fare riferimento al livello nominale d'uscita a 1 kHz, manopola GAIN: min
Distorsione armonica totale *1 (THD+N)	Canali in ingresso *4 →MONITOR OUT	0,03 % a 0 dBu (da 20 Hz a 20 kHz), manopola GAIN: min
		0,008 % a +4 dBu (1 kHz), manopola GAIN: min
Ronzio e rumore *2 (da 20 Hz a 20 kHz)	Rumore equivalente in ingresso	-128 dBu (canale d'ingresso mono, Rs: 150 Ω, manopola GAIN: max)
	Rumore d'uscita residuo	-93 dBu (manopola MONITOR OUT, MONITOR: min)
Crosstalk (1 kHz) *3*4		-80 dB
Canali in ingresso		Mono (MIC/LINE): 2, incluso ingresso HEADSET MIC (alimentazione in ingresso) (non è possibile usare contemporaneamente CH1 MIC e HEADSET MIC), Stereo (LINE): 3
Canali d'uscita		MONITOR OUT: 1, MIX OUT: 1, PHONES: 2, AUX OUT: 1
Caratteristiche canali in ingresso	PAD (CH1, CH2)	26 dB
	DSP	CH1: COMP/EQ, VOICE CHANGER, REVERB, MUTE
		CH2: COMP/EQ, AMP SIM, REVERB, MUTE
	LED PEAK	Il LED rosso si illumina quando il livello del segnale è di 3 dB solo il livello di clipping
Caratteristiche canali in uscita	DSP	SOUND PAD
		MAXIMIZER, CUE, DELAY
Misuratore di livello	Livello USB OUTPUT	Misuratori LED a 2×6 segmenti
Audio USB	8 INGRESSI/14 USCITE	Conforme USB Audio Class 2.0, frequenza di campionamento: fino a 48 kHz, profondità di bit: 24 bit
Tensione alimentazione phantom		+48 V
FOOT SW		INPUT MUTE, TAP TEMPO, VOICE EFFECT, OUTPUT DIMMER
Requisiti di alimentazione		CC 12 V, 1,5 A / USB di tipo C 5 V, 1,5 A
Consumo energetico		7,5 W
Dimensioni (L × A × P)		290 mm × 88 mm × 222 mm
Peso netto		2,2 kg
Accessori in dotazione		Adattatore CA PA-150B, cavo USB 2.0 (1,5 m), Guida al primo utilizzo, Guida alla sicurezza, WAVELAB CAST DOWNLOAD INFORMATION, CUBASE AI DOWNLOAD INFORMATION
Accessori opzionali		Pedale FC5
Temperatura operativa		Da 0 a +40°C

*1 Misurata con un filtro passa basso da 22 kHz.

*2 Misurato con un filtro di ponderazione A.

Appendice > Specifiche tecniche generali

*3 Misurato con un filtro passa banda da 1kHz.

*4 Non incluso con l'ingresso il microfono delle cuffie (alimentazione in ingresso) e il circuito AUX OUT.

Caratteristiche ingresso/uscita

Caratteristiche ingresso analogico

0 dBu = 0,775 Vrms

Terminali d'ingresso	PAD 26 dB	GAIN Trim/SW Position	Impedenza di carico effettiva	Impedenza nominale	Livello d'ingresso			Connettori
					Sensibilità *1	Nominale	Max. pre-saturazione	
MIC/LINE 1-2	SPEN TO	10	3 kΩ	50-600 Ω Microfoni/ Linee	-76 dBu (0,123 mV)	-60 dBu (0,775 mV)	-50 dBu (2,451 mV)	Combo *2 (bilanciato)
		0			-30 dBu (24,50 mV)	-14 dBu (154,6 mV)	-4 dBu (489,0 mV)	
	ACCE SO	10			-50 dBu (2,451 mV)	-34 dBu (15,46 mV)	-24 dBu (48,90 mV)	
		0			-4 dBu (489,0 mV)	+12 dBu (3,085 V)	+22 dBu (9,757 V)	
HEADSET MIC	-	HIGH	1,5 kΩ*4	-	-58 dBu (0,976 mV)	-42 dBu (6,156 mV)	-32 dBu (19,47 mV)	Jack da 3,5 mm per CH1 HEADSET MIC (alimentazione in ingresso/non bilanciato)
		MID			-48 dBu (3,085 mV)	-32 dBu (19,47 mV)	-22 dBu (61,56 mV)	
		LOW			-38 dBu (9,757 mV)	-22 dBu (61,56 mV)	-12 dBu (194,7 mV)	
INPUT CH2 GUITAR *5	SPEN TO	10	1 MΩ	-	-72 dBu (0,195 mV)	-56 dBu (1,228 mV)	-46 dBu (3,884 mV)	Jack *3 (non bilanciato)
		0			-26 dBu (38,84 mV)	-10 dBu (245,1 mV)	0 dBu (775,0 mV)	
	ACCE SO	10			-46 dBu (3,884 mV)	-30 dBu (24,51 mV)	-20 dBu (77,50 mV)	
		0			0 dBu (0,775 V)	-	+10 dBu (2,451 V)	
LINE 3/4	-	HIGH	10 kΩ	Linea 600 Ω	-24 dBu (48,90 mV)	-8 dBu (308,5 mV)	+2 dBu (975,7 mV)	Jack LINE 3/4 *3 (non bilanciato)
		LOW			-14 dBu (154,6 mV)	+2 dBu (975,7 mV)	+12 dBu (3,085 V)	
LINE 5/6, 7/8	-	-	10 kΩ	Linea 600 Ω	-24 dBu (48,90 mV)	-8 dBu (308,5 mV)	+2 dBu (975,7 mV)	Connettore RCA LINE 5/6 e mini jack da 3,5 mm *6 (non bilanciato) Jack da 3,5 mm LINE 7/8 *7 (CTIA)

*1 La "sensibilità in ingresso" è il livello più basso che produce un'uscita di +4 dBu (1,23 V) o il livello nominale d'uscita quando il guadagno è impostato al massimo sull'unità (tutti i controlli di livello sono impostati al massimo).

*2 1 & Guaina = terra, 2 & Punta = polo caldo, 3 & Anello = polo freddo

*3 Punta = segnale, Guaina = terra

*4 Per CH 1, HEADSET MIC

*5 Per CH2, interruttore GUITAR su ON

*6 Punta = segnale S, Anello = segnale D, Guaina = terra

*7 Punta = segnale S, Anello1 = segnale D, Anello2 = terra, Guaina = uscita per smartphone

Caratteristiche uscita analogica

0 dBu = 0,775 Vrms

Terminali d'uscita	Impedenza fonte effettiva	Impedenza nominale	Livello d'uscita		Connettori
			Nominale	Max. pre-saturazione	
MONITOR OUT [L, R]	150 Ω	Linea 10 kΩ	+4 dBu (1,228 V)	+14 dBu (3,884 V)	XLR-3-32 *8 jack *9 (bilanciato)
MIX OUT [L, R]	150 Ω	Linea 10 kΩ	+4 dBu (1,228 V)	+14 dBu (3,884 V)	Jack *9 (bilanciato)
PHONES	120 Ω	Cuffie 40 Ω	1,5 mW + 1,5 mW	6 mW + 6 mW	Mini jack da 3,5 mm
AUX OUT	150 Ω	Linea 1,5 kΩ	-30 dBu (24,51 mV)	-20 dBu (77,50 mV)	Mini jack da 3,5 mm *10 (CTIA)

*8 1 = terra, 2 = polo caldo, 3 = polo freddo

*9 Punta = polo caldo, Anello = polo freddo, Guaina = terra

*10 Punta = segnale S, Anello1 = segnale D, Anello2 = terra, Guaina = uscita per smartphone

Caratteristiche ingresso/uscita digitale

Terminali	Formato	Lunghezza dati	Fs	Connettori
USB	USB Audio Class 2.0 / Yamaha Steinberg USB Driver	24 bit	48 kHz	USB tipo C

Il contenuto del presente guida si applica alle ultime specifiche tecniche a partire dalla data di pubblicazione.

Dimensioni

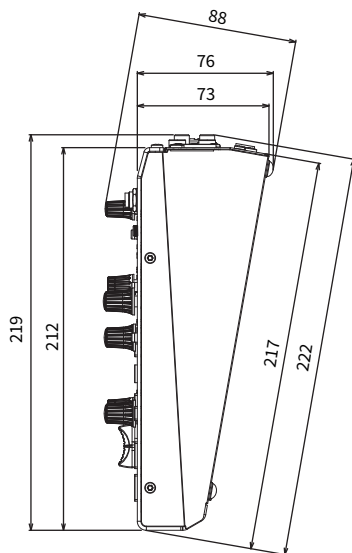
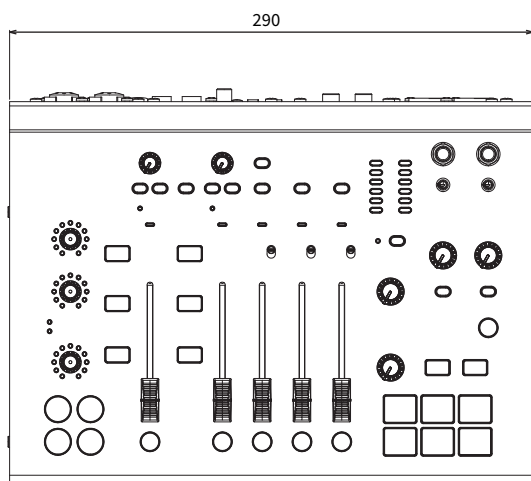
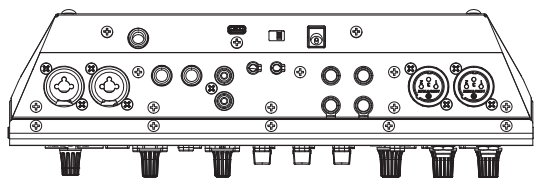

Unità: mm

Diagramma a blocchi

Per il diagramma a blocchi dell'AG08, visitare il seguente sito web Yamaha.

<https://www.yamaha.com/2/ag08/>

Diagramma dei livelli

Per il diagramma dei livelli dell'AG08, visitare il seguente sito web Yamaha.

<https://www.yamaha.com/2/ag08/>

Yamaha Pro Audio global website
<https://www.yamahaproaudio.com/>

Yamaha Downloads
<https://download.yamaha.com/>

© 2023 Yamaha Corporation

Published 01/2024 AM-B0