

RX-V565

AV Receiver

Ampli-tuner audio-vidéo

OWNER'S MANUAL
MODE D'EMPLOI
MANUALE DI ISTRUZIONI
MANUAL DE INSTRUCCIONES

Caution: Read this before operating your unit.

- 1 To assure the finest performance, please read this manual carefully. Keep it in a safe place for future reference.
- 2 Install this sound system in a well ventilated, cool, dry, clean place – away from direct sunlight, heat sources, vibration, dust, moisture, and/or cold. Allow ventilation space of at least 30 cm on the top, 20 cm on the left and right, and 20 cm on the back of this unit.
- 3 Locate this unit away from other electrical appliances, motors, or transformers to avoid humming sounds.
- 4 Do not expose this unit to sudden temperature changes from cold to hot, and do not locate this unit in an environment with high humidity (i.e. a room with a humidifier) to prevent condensation inside this unit, which may cause an electrical shock, fire, damage to this unit, and/or personal injury.
- 5 Avoid installing this unit where foreign objects may fall onto this unit and/or this unit may be exposed to liquid dripping or splashing. On the top of this unit, do not place:
 - Other components, as they may cause damage and/or discoloration on the surface of this unit.
 - Burning objects (i.e. candles), as they may cause fire, damage to this unit, and/or personal injury.
 - Containers with liquid in them, as they may fall and liquid may cause electrical shock to the user and/or damage to this unit.
- 6 Do not cover this unit with a newspaper, tablecloth, curtain, etc. in order not to obstruct heat radiation. If the temperature inside this unit rises, it may cause fire, damage to this unit, and/or personal injury.
- 7 Do not plug in this unit to a wall outlet until all connections are complete.
- 8 Do not operate this unit upside-down. It may overheat, possibly causing damage.
- 9 Do not use force on switches, knobs and/or cords.
- 10 When disconnecting the power cable from the wall outlet, grasp the plug; do not pull the cable.
- 11 Do not clean this unit with chemical solvents; this might damage the finish. Use a clean, dry cloth.
- 12 Only voltage specified on this unit must be used. Using this unit with a higher voltage than specified is dangerous and may cause fire, damage to this unit, and/or personal injury. Yamaha will not be held responsible for any damage resulting from use of this unit with a voltage other than specified.
- 13 To prevent damage by lightning, keep the power cord and outdoor antennas disconnected from a wall outlet or the unit during a lightning storm.
- 14 Do not attempt to modify or fix this unit. Contact qualified Yamaha service personnel when any service is needed. The cabinet should never be opened for any reasons.
- 15 When not planning to use this unit for long periods of time (i.e. vacation), disconnect the AC power plug from the wall outlet.
- 16 Install this unit near the AC outlet and where the AC power plug can be reached easily.
- 17 Be sure to read the “Troubleshooting” section on common operating errors before concluding that this unit is faulty.
- 18 Before moving this unit, press **ⒶSTANDBY/ON** to set this unit in the standby mode, and disconnect the AC power plug from the wall outlet.
- 19 **VOLTAGE SELECTOR** (Asia and General models only)
The **VOLTAGE SELECTOR** on the rear panel of this unit must be set for your local main voltage **BEFORE** plugging into the AC wall outlet. Voltages are:
 - AC 110/120/220/230–240 V, 50/60 Hz (General model)
 -AC 220/230–240 V, 50/60 Hz (Asia model)
- 20 The batteries shall not be exposed to excessive heat such as sunshine, fire or like.
- 21 Excessive sound pressure from earphones and headphones can cause hearing loss.
- 22 When replacing the batteries, be sure to use batteries of the same type. Danger of explosion may happen if batteries are incorrectly replaced.

WARNING

TO REDUCE THE RISK OF FIRE OR ELECTRIC SHOCK, DO NOT EXPOSE THIS UNIT TO RAIN OR MOISTURE.

As long as this unit is connected to the AC wall outlet, it is not disconnected from the AC power source even if you turn off this unit by **ⒶSTANDBY/ON**. In this state, this unit is designed to consume a very small quantity of power.

■ For U.K. customers

If the socket outlets in the home are not suitable for the plug supplied with this appliance, it should be cut off and an appropriate 3 pin plug fitted. For details, refer to the instructions described below.

Note

The plug severed from the mains lead must be destroyed, as a plug with bared flexible cord is hazardous if engaged in a live socket outlet.

■ Special Instructions for U.K. Model

IMPORTANT

THE WIRES IN MAINS LEAD ARE COLOURED IN ACCORDANCE WITH THE FOLLOWING CODE:

Blue: NEUTRAL

Brown: LIVE

As the colours of the wires in the mains lead of this apparatus may not correspond with the coloured markings identifying the terminals in your plug, proceed as follows:

The wire which is coloured BLUE must be connected to the terminal which is marked with the letter N or coloured BLACK. The wire which is coloured BROWN must be connected to the terminal which is marked with the letter L or coloured RED.

Making sure that neither core is connected to the earth terminal of the three pin plug.



Pb

Information for Users on Collection and Disposal of Old Equipment and used Batteries

These symbols on the products, packaging, and/or accompanying documents mean that used electrical and electronic products and batteries should not be mixed with general household waste.

For proper treatment, recovery and recycling of old products and used batteries, please take them to applicable collection points, in accordance with your national legislation and the Directives 2002/96/EC and 2006/66/EC.

By disposing of these products and batteries correctly, you will help to save valuable resources and prevent any potential negative effects on human health and the environment which could otherwise arise from inappropriate waste handling.

For more information about collection and recycling of old products and batteries, please contact your local municipality, your waste disposal service or the point of sale where you purchased the items.

[Information on Disposal in other Countries outside the European Union]

These symbols are only valid in the European Union. If you wish to discard these items, please contact your local authorities or dealer and ask for the correct method of disposal.

Note for the battery symbol (bottom two symbol examples):

This symbol might be used in combination with a chemical symbol. In this case it complies with the requirement set by the Directive for the chemical involved.

Limited Guarantee for European Economic Area (EEA) and Switzerland

Thank you for having chosen a Yamaha product. In the unlikely event that your Yamaha product needs guarantee service, please contact the dealer from whom it was purchased. If you experience any difficulty, please contact Yamaha representative office in your country. You can find full details on our website (<http://www.yamaha-hifi.com/> or <http://www.yamaha-uk.com/> for U.K. resident).

The product is guaranteed to be free from defects in workmanship or materials for a period of two years from the date of the original purchase. Yamaha undertakes, subject to the conditions listed below, to have the faulty product or any part(s) repaired, or replaced at Yamaha's discretion, without any charge for parts or labour. Yamaha reserves the right to replace a product with that of a similar kind and/or value and condition, where a model has been discontinued or is considered uneconomic to repair.

Conditions

1. The original invoice or sales receipt (showing date of purchase, product code and dealer's name) MUST accompany the defective product, along with a statement detailing the fault. In the absence of this clear proof of purchase, Yamaha reserves the right to refuse to provide free of charge service and the product may be returned at the customer's expense.
2. The product MUST have been purchased from an AUTHORISED Yamaha dealer within the European Economic Area (EEA) or Switzerland.
3. The product must not have been the subject of any modifications or alterations, unless authorised in writing by Yamaha.
4. The following are excluded from this guarantee:
 - a. Periodic maintenance and repair or replacement of parts due to normal wear and tear.
 - b. Damage resulting from:
 - (1) Repairs performed by the customer himself or by an unauthorised third party.
 - (2) Inadequate packaging or mishandling, when the product is in transit from the customer. Please note that it is the customer's responsibility to ensure the product is adequately packaged when returning the product for repair.
 - (3) Misuse, including but not limited to (a) failure to use the product for its normal purpose or in accordance with Yamaha's instructions on the proper use, maintenance and storage, and (b) installation or use of the product in a manner inconsistent with the technical or safety standards in force in the country where it is used.
 - (4) Accidents, lightning, water, fire, improper ventilation, battery leakage or any cause beyond Yamaha's control.
 - (5) Defects of the system into which this product is incorporated and/or incompatibility with third party products.
 - (6) Use of a product imported into the EEA and/or Switzerland, not by Yamaha, where that product does not conform to the technical or safety standards of the country of use and/or to the standard specification of a product sold by Yamaha in the EEA and/or Switzerland.
 - (7) Non AV (Audio Visual) related products.
(Products subject to "Yamaha AV Guarantee Statement" are defined in our website at <http://www.yamaha-hifi.com/> or <http://www.yamaha-uk.com/> for U.K. resident.)
5. Where the guarantee differs between the country of purchase and the country of use of the product, the guarantee of the country of use shall apply.
6. Yamaha may not be held responsible for any losses or damages, whether direct, consequential or otherwise, save for the repair or replacement of the product.
7. Please backup any custom settings or data, as Yamaha may not be held responsible for any alteration or loss to such settings or data.
8. This guarantee does not affect the consumer's statutory rights under applicable national laws in force or the consumer's rights against the dealer arising from their sales/purchase contract.

Contents

INTRODUCTION

Features.....	2
About this manual.....	3
Supplied accessories.....	3
Part names and functions.....	4
Front panel.....	4
Rear panel.....	5
Front panel display.....	6
Remote control.....	7
Quick start guide.....	8

PREPARATION

Preparing remote control.....	9
Installing batteries in the remote control.....	9
Using the remote control.....	9
Connections.....	10
Placing speakers.....	10
Connecting speakers.....	11
Information on jacks and cable plugs.....	13
Connecting a TV monitor or projector.....	14
Connecting other components.....	15
Connecting a Yamaha iPod universal dock or Bluetooth™ wireless audio receiver.....	16
Using the VIDEO AUX jacks on the front panel.....	16
Connecting the FM and AM antennas.....	17
Connecting the power cable.....	17
Turning this unit on and off.....	17
Optimizing the speaker setting for your listening room (YPAO).....	18
Using Auto Setup.....	18
When an error message is displayed during measurement.....	20
When a warning message is displayed after measurement.....	20

BASIC OPERATION

Playback.....	21
Basic procedure.....	21
Using the SCENE function.....	21
Muting audio output temporarily (MUTE).....	22
Adjusting high/low frequency sound (tone control).....	22
Enjoying pure hi-fi sound.....	22
Using the sleep timer.....	22
Using your headphones.....	22
Displaying input signal information.....	23
Changing information on the front panel display.....	23
Enjoy the sound field programs.....	24
Selecting sound field programs.....	24
Enjoying unprocessed input sources (Straight decoding mode).....	27
Enjoying sound field programs without surround speakers (Virtual CINEMA DSP).....	27
Enjoy sound field programs with headphones (SILENT CINEMA™).....	27
FM/AM tuning.....	28
Tuning in to the desired FM/AM station (Frequency tuning).....	28
Registering FM/AM stations and tuning in (Preset tuning).....	28

Radio Data System tuning

(Europe and Russia models only).....	30
Displaying the Radio Data System information.....	30
Selecting the Radio Data System program type (PTY Seek mode).....	30
Using the enhanced other networks (EON) data service.....	31
Using iPod™.....	32
Controlling iPod™.....	32
Using Bluetooth™ components.....	34
Pairing the Bluetooth™ wireless audio receiver and your Bluetooth™ component.....	34
Playback of the Bluetooth™ component.....	34

ADVANCED OPERATION

Setting the option menu for each input source (OPTION menu).....	35
OPTION menu items.....	35
Editing surround decoders/sound field programs.....	38
Selecting a decoder used with a sound field program.....	38
Setting sound field parameters.....	38
Sound field parameters.....	38
Operating various settings for this unit (Setup menu).....	40
Basic operation of the setup menu.....	41
Speaker Setup.....	41
Sound Setup.....	43
Function Setup.....	44
DSP Parameter.....	45
Memory Guard.....	45
Controlling other components with the remote control.....	46
Setting remote control codes.....	46
Resetting all remote control codes.....	46
Advanced setup.....	47

APPENDIX

Troubleshooting.....	48
General.....	48
HDMI™.....	51
Tuner (FM/AM).....	51
Remote control.....	52
iPod™.....	52
Bluetooth™.....	53
Auto Setup (YPAO).....	53
Glossary.....	55
Sound field program information.....	57
Information on HDMI™.....	57
Additional information.....	58
About the HDMI™ control function.....	58
Using the HDMI™ control function.....	58
Specifications.....	59
Index.....	60

(at the end of this manual)

List of remote control codes.....	i
-----------------------------------	---

INTRODUCTION

Features

■ Built-in 7-channel power amplifier

- Minimum RMS Output Power (1 kHz, 0.9% THD, 6 Ω)
- FRONT L/R: 90 W + 90 W
- CENTER: 90 W
- SURROUND L/R: 90 W + 90 W
- SURROUND BACK L/R: 90 W + 90 W

■ Speaker/Preout outputs

- Speaker jacks (7-channel), preout output jacks (subwoofer)

■ Input/Output terminals

Input terminals

- HDMI input x 4
- Audio/Visual input
 - [Audio] Digital input (coaxial) x 2, digital input (optical) x 2, analog input x 2
 - [Video] Component video x 2, S Video x 1, composite video x 4
- Audio input (analog) x 2
- Dock input x 1
- V-AUX input
 - [Audio] Analog x 1, stereo mini jack x 1
 - [Video] Composite video x 1

Output terminals

- Monitor output
 - [Audio/Video] HDMI x 1
 - [Video] Component video x 1, Composite video x 1
- Audio/Visual output
 - [Audio] Analog x 1
 - [Video] Composite video x 1
- Audio output
 - Analog x 1

■ Proprietary Yamaha technology for the creation of sound fields

- CINEMA DSP
- Compressed Music Enhancer mode
- Virtual CINEMA DSP
- SILENT CINEMA

■ Digital audio decoders

- Dolby TrueHD, Dolby Digital Plus
- DTS-HD Master Audio, DTS-HD High Resolution Audio, DTS Express
- Dolby Digital, Dolby Digital EX
- DTS, DTS 96/24, DTS-ES Matrix 6.1, DTS-ES Discrete 6.1
- Dolby Pro Logic, Dolby Pro Logic II, Dolby Pro Logic IIx
- DTS NEO:6
- DSD

■ Sophisticated FM/AM tuner

- 40-station random and direct preset tuning
- Automatic preset tuning
- Radio Data System tuning

■ HDMI™ (High-Definition Multimedia Interface)

- HDMI interface for standard, enhanced or high-definition video as well as multi-channel digital audio
 - Automatic audio and video synchronization (lip sync) information capability
 - Deep Color video signal (30/36 bit) transmission capability
 - “x.v.Color” video signal transmission capability
 - High refresh rate and high resolution video signals capability
 - High definition digital audio format signals capability
- Analog video to HDMI digital video up-conversion (composite video → HDMI, component video → HDMI) capability for monitor out
- Analog video input up-scaling for HDMI digital video output 576i or 576p → 720p, 1080i or 1080p

■ DOCK terminal

- DOCK terminal to connect a Yamaha iPod universal dock (such as YDS-11, sold separately) or Bluetooth wireless audio receiver (such as YBA-10, sold separately)





■ Automatic speaker setup features

- “YPAO” (Yamaha Parametric Room Acoustic Optimizer) for automatically optimizing speaker outputs suitable for listening environments

■ Other features

- 192-kHz/24-bit D/A converter
- OSD (on-screen display) menus that allow you to optimize this unit to suit your individual audiovisual system
- Direct mode for pure hi-fi sound for all sources
- Adaptive dynamic range controlling capability
- Scene function that allows you to change input sources and sound field programs with one key
- Sleep timer

About this manual

-  indicates a tip for your operation.
- Some operations can be performed by using either the keys on the front panel or the ones on the remote control. In case the key names differ between the front panel and the remote control, the key name on the remote control is given in parentheses.
- This manual is printed prior to production. Design and specifications are subject to change in part as a result of improvements, etc. In case of differences between the manual and product, the product has priority.
- “ **STANDBY/ON**” or “ **HDMI 1**” (example) indicates the name of the parts on the front panel or the remote control. Refer to the attached sheet or “Part names and functions” on page 4 for the information about each position of the parts.
-  indicates the page describing the related information.



Manufactured under license from Dolby Laboratories.
Dolby, Pro Logic and the double-D symbol are trademarks of Dolby Laboratories.



Manufactured under license under U.S. Patent No's:
5,451,942;5,956,674;5,974,380;5,978,762;6,226,616;6,487,535 &
other U.S. and worldwide patents issued & pending. DTS is a
registered trademark and the DTS logos, Symbol, DTS-HD and DTS-
HD Master Audio are trademark of DTS, Inc. © 1996-2007 DTS, Inc.
All Rights Reserved.

iPod™

“iPod” is a trademark of Apple Inc., registered in the U.S. and other countries.

Bluetooth™

Bluetooth is a registered trademark of Bluetooth SIG and is used by Yamaha in accordance with a license agreement.



“HDMI,” the “HDMI” logo and “High-Definition Multimedia Interface” are trademarks, or registered trademarks of HDMI Licensing LLC.

x.v.Color™

“x.v.Color” is a trademark of Sony Corporation.



“SILENT CINEMA” is a trademark of Yamaha Corporation.

Supplied accessories

Check that you received all of the following parts.

- Remote control
- Batteries (2) (AAA, R03, UM-4)
- Optimizer microphone
- AM loop antenna
- Indoor FM antenna

Part names and functions

Front panel

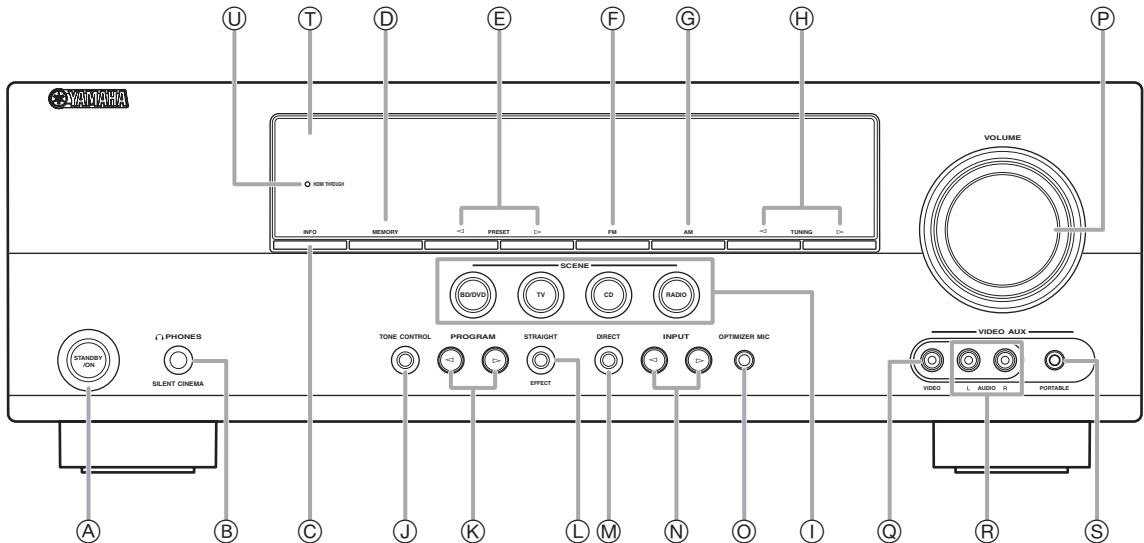

- (A) STANDBY/ON**
Switches this unit between standby and on (see page 17).
- (B) PHONES jack**
For plugging headphones (see page 22).
- (C) INFO**
Changes information display screens on the front panel display (see page 23).
- (D) MEMORY**
Registers FM/AM stations as preset stations (see page 29).
- (E) PRESET </>**
Selects an FM/AM preset station (see page 29).
- (F) FM**
Sets the FM/AM tuner band to FM (see page 28).
- (G) AM**
Sets the FM/AM tuner band to AM (see page 28).
- (H) TUNING </>**
Changes FM/AM tuner frequencies (see page 28).
- (I) SCENE**
Switches between linked sets of input sources and sound field programs (see page 21).
- (J) TONE CONTROL**
Adjusts high-frequency/low-frequency output of speakers/headphones (see page 22).
- (K) PROGRAM </>**
Changes sound field programs (see page 24).
- (L) STRAIGHT**
Changes a sound field program to straight decoding mode (see page 27).
- (M) DIRECT**
Changes a sound field program to direct mode (see page 22).
- (N) INPUT </>**
Selects an input source (see page 21).
- (O) OPTIMIZER MIC jack**
For connecting the supplied optimizer microphone and adjusting output characteristics of speakers (see page 18).
- (P) VOLUME control**
Controls the volume of this unit (see page 21).
- (Q) VIDEO (VIDEO AUX) jack**
For connecting the video output cable of a camcorder or game console (see page 16).
- (R) AUDIO L/R (VIDEO AUX) jack**
For connecting the audio output cable of a camcorder or game console (see page 16).
- (S) PORTABLE (VIDEO AUX) jack**
For connecting the audio output cable of a portable music player (see page 16).
- (T) Front panel display**
Displays information on this unit (see page 6).
- (U) HDMI THROUGH**
Lights up during pass-through output of an HDMI signal input to this unit while this unit is on standby (see page 44).

Rear panel

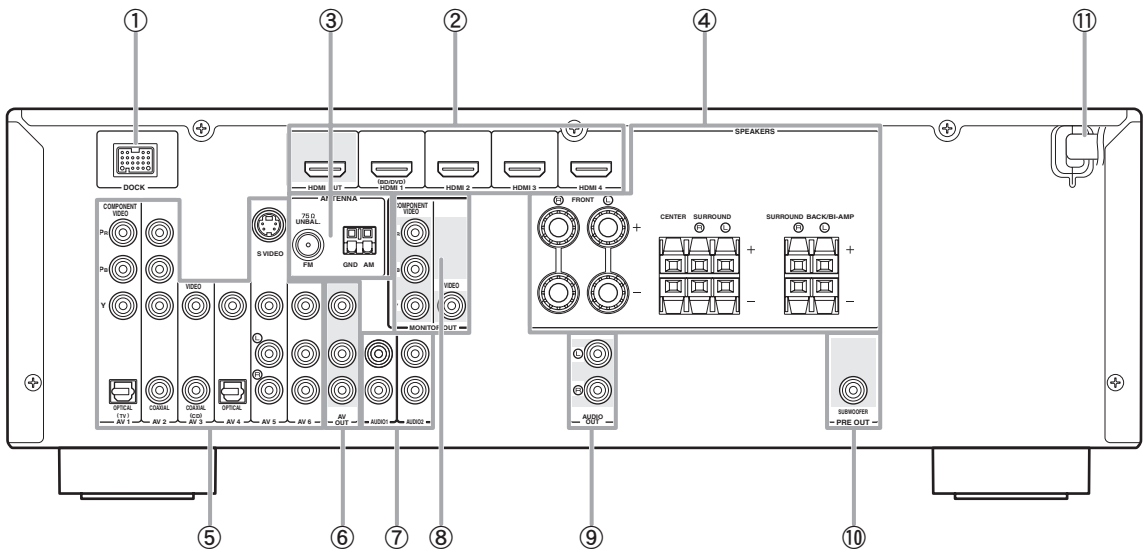

- ① **DOCK terminal**
For connecting an optional Yamaha iPod universal dock (YDS-11) or Bluetooth wireless audio receiver (YBA-10) (see page 16).
- ② **HDMI OUT/HDMI 1-4**
For connecting an HDMI-compatible video monitor or external components for HDMI inputs 1-4 (see page 15).
- ③ **ANTENNA jack**
For connecting supplied FM and AM antennas (see page 17).
- ④ **SPEAKERS terminal**
For connecting front right and left, center, surround and surround back speakers (see page 11).
- ⑤ **AV 1-6**
For connecting external components for audio/visual inputs 1-6 (see page 15).
- ⑥ **AV OUT**
Outputs audio/visual signals from a selected analog input source to an external component (see page 16).
- ⑦ **AUDIO 1/2**
For connecting external components for audio inputs 1-2 (see page 16).
- ⑧ **MONITOR OUT**
Outputs visual signals from this unit to a video monitor, such as a TV (see page 14).
- ⑨ **AUDIO OUT**
Outputs audio signals from a selected analog input source to an external component (see page 16).
- ⑩ **PRE OUT**
For connecting a subwoofer with a built-in amplifier (see page 11).
- ⑪ **Power Cable**
For connecting this cable to an AC wall outlet (see page 17).

Front panel display

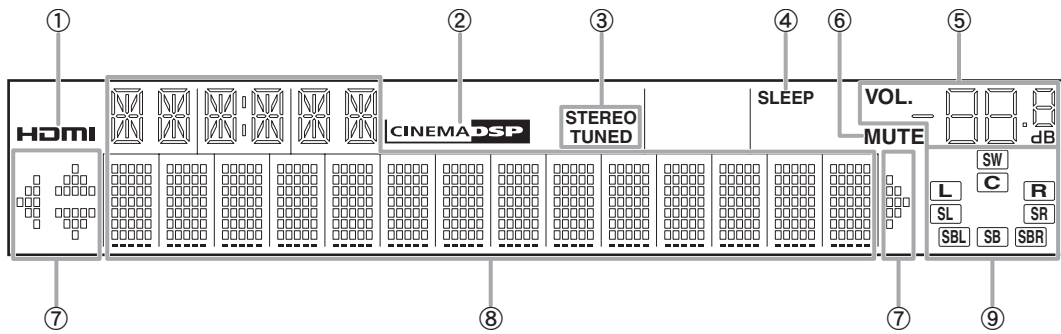

- ① HDMI indicator**
Lights up during normal communication when HDMI is selected as an input source.
- ② CINEMA DSP indicator**
Lights up when a sound field program that uses CINEMA DSP is selected.
- ③ Tuner indicator**
Lights up while receiving a radio broadcast signal from an FM/AM station (see page 28).
- ④ SLEEP indicator**
Lights up when the sleep timer is activated (see page 22).
- ⑤ VOLUME indicator**
Displays volume levels.
- ⑥ MUTE indicator**
Flashes when audio is muted.
- ⑦ Cursor indicators**
Light up if corresponding cursors on the remote control are available for operations.
- ⑧ Multi information display**
Displays menu items and settings for the current operation.
- ⑨ Speaker indicators**
Indicate speaker terminals from which signals are currently output.

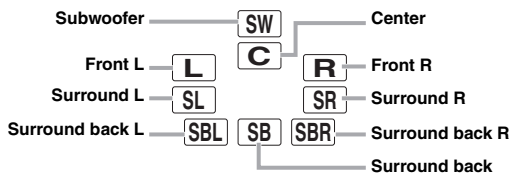

Remote control

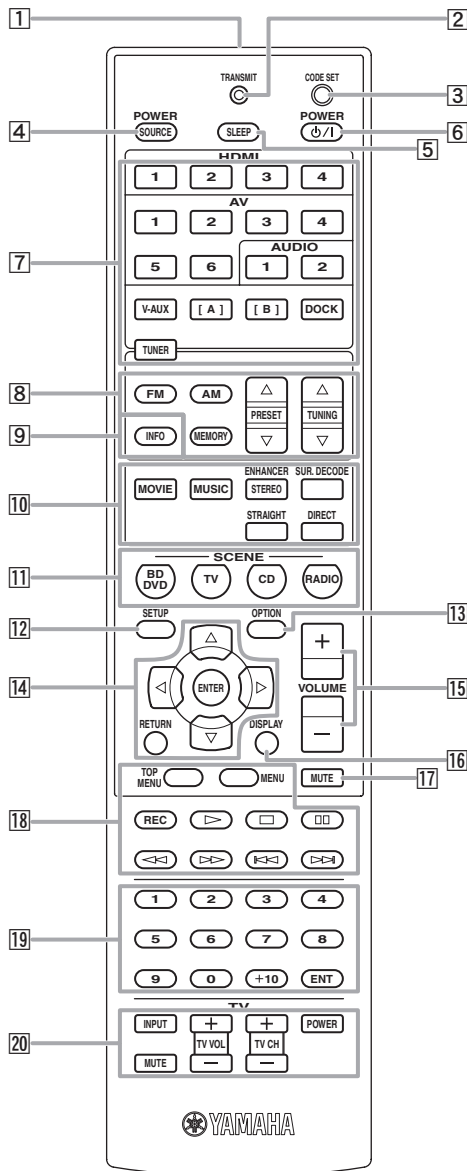

- 1 Remote control signal transmitter**
Transmits infrared signals.
- 2 TRANSMIT**
Lights up when a signal is output from the remote control.
- 3 CODE SET**
Sets remote control codes for external component operations (see page 46).
- 4 SOURCE POWER**
Switches an external component on and off.
- 5 SLEEP**
Switches the sleep timer operations (see page 22).
- 6 POWER**
Switches this unit on and standby.

7 Input selection keys

HDMI 1-4
AV 1-6
AUDIO 1/2
V-AUX

Selects HDMI inputs 1 through 4.
Selects AV inputs 1 through 6.
Selects AUDIO inputs 1 and 2.
Selects the V-AUX jack on the front panel of this unit.

[A]/[B]

To control external components using the **18 External component operation keys** separately from

operations of this unit (see page 46).

DOCK

Selects a Yamaha iPod universal dock/Bluetooth wireless audio receiver connected to the DOCK terminal.
Selects the FM/AM tuner.

TUNER**8 Tuner keys**

FM

Switches a band between FM and AM.

AM

MEMORY

Presets radio stations.

PRESET Δ / ∇

Selects a preset station.

TUNING Δ / ∇

Changes tuning frequencies.

9 INFO

Changes the information shown on the front panel display (see page 23).

10 Sound selection keys

Selects sound field programs (see page 24).

11 SCENE

Switches between linked sets of input sources and sound field programs (see page 21).

12 SETUP

Displays the setup menu (see page 41).

13 OPTION

Displays the option menu (see page 35).

14 Cursors $\Delta / \nabla / \triangleleft / \triangleright$ / ENTER / RETURN

Cursors $\Delta / \nabla / \triangleleft / \triangleright$ Select menu items displayed on the front panel display or on a video monitor, or change settings.
Confirms a selected item.

Confirms a selected item.

ENTER
RETURN Returns to the previous screen or ends the menu display.

15 VOLUME +/-

Adjust the volume of this unit (see page 21).

16 DISPLAY

Changes the operation mode of the iPod connected to the Yamaha iPod universal dock (see page 32).

17 MUTE

Turns the mute function of the sound output on and off (see page 22).

18 External component operation keys

Operate recording, playback etc. of external components (see page 46).

19 Numeric keys

Enter numbers.

20 TV control keys

Operate a monitor such as a TV or projector.

Quick start guide

When you use this product for the first time, perform setup following the steps below. See the related pages for details on operations and settings.

Step 1: Prepare items for setup

Prepare speakers, DVD player, cables, and other items necessary for setup.

For example, prepare the following items for setting up a 5.1-channel sound system.

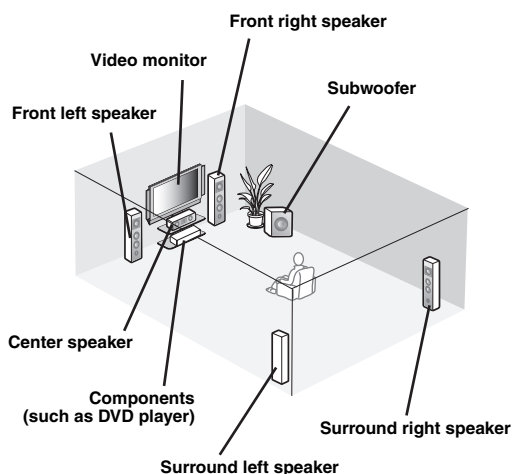

Requirements	qty.
Speakers	Front speaker 2
	Center speaker 1
	Surround speaker 2
Active subwoofer	1
Speaker cable	5
Subwoofer cable	1
Reproduction component such as DVD player	1
Video monitor such as TV	1
Video cable or HDMI cable	2
Audio cable	2



- Prepare two speakers (for front). The priority of the requirement of other speakers is as follows:
 - 1 Two surround speakers
 - 2 One center speaker
 - 3 One (or two) surround back speaker(s)
- If your video monitor is a CRT, we recommend that you use magnetically shielded speakers.

Step 2: Set up your speakers

Place your speakers in the room and connect them to this unit.

- **Placing speakers** P. 10
- **Connecting speakers** P. 11



- This unit has a YPAO (Yamaha Parametric Room Acoustic Optimizer) that automatically optimizes this unit based on room acoustic characteristics (audio characteristics of the speakers, speaker positions, and room acoustics, etc.). You can enjoy good balanced sound without special knowledge by using the YPAO technology (see page 18).

Step 3: Connect your components

Connect your TV, DVD player, or other components.

- **Connecting a TV monitor or projector** P. 14
- **Connecting other components** P. 15
- **Connecting a Yamaha iPod universal dock or Bluetooth wireless audio receiver** P. 16
- **Connecting the FM and AM antennas** P. 17

Step 4: Turn on the power

Connect the power cable and turn on this unit.

- **Connecting the power cable** P. 17
- **Turning this unit on and off** P. 17

Step 5: Select the input source and start playback

Select the component connected in the step 3 as an input source and start playback.

- **Basic procedure** P. 21
- **Selecting sound field programs** P. 24



- This unit supports the SCENE function that changes the input source and sound field program at one time. Four scenes are preset for different purposes for Blu-ray disc, DVD and CD, and you can select from a scene from those just by pressing a remote control key. See page 21 for details.

PREPARATION

Preparing remote control

Installing batteries in the remote control

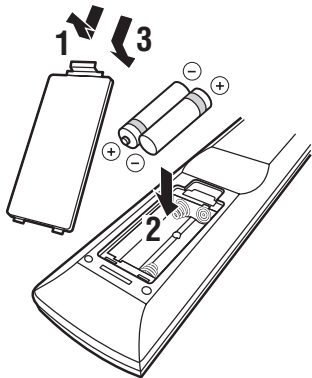

- 1** Take off the battery compartment cover.
- 2** Insert the two supplied batteries (AAA, R03, UM-4) according to the polarity markings (+ and -) on the inside of the battery compartment.
- 3** Snap the battery compartment cover back into place.

Notes

- Change all batteries if you notice the following conditions:
 - the operation range of the remote control narrows
 - the transmit indicator does not flash or is dim
- Do not use old batteries together with new ones.
This may shorten the life of the new batteries or cause old batteries to leak.
- Do not use different types of batteries (such as alkaline and manganese batteries) together. Specification of batteries may be different even though they look the same.
- If you find leaking batteries, discard the batteries immediately, taking care not to touch the leaked material. If the leaked material comes into contact with your skin or gets into your eyes or mouth, rinse it away immediately and consult a doctor. Clean the battery compartment thoroughly before installing new batteries.
- Dispose of the old batteries correctly in accordance with your local regulations.
- If the remote control is without batteries for more than 2 minutes, or if exhausted batteries remain in the remote control, the contents of the memory may be cleared. In such a case, install new batteries and set the remote control code.

Using the remote control

The remote control transmits a directional infrared ray. Be sure to aim the remote control directly at the remote control sensor on this unit during operation.

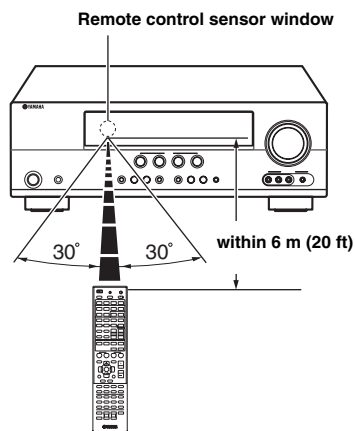

Notes

- Do not spill water or other liquids on the remote control.
- Do not drop the remote control.
- Do not leave or store the remote control in the following conditions:
 - places of high humidity, such as near a bath
 - places of high temperatures, such as near a heater or stove
 - places of extremely low temperatures
 - dusty places
- ☀️ You can operate external components with this remote control by setting the remote control code. See page 46 for details.

Connections

Placing speakers

This unit supports up to 7.1-channel surround. We recommend the following speaker layout in order to obtain the optimum surround effect.

7.1-channel speaker layout

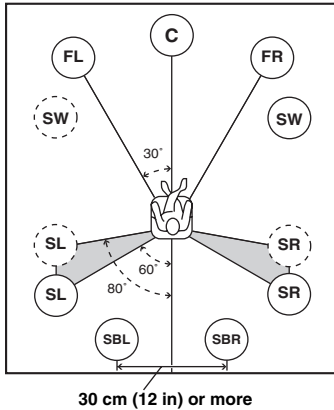

6.1-channel speaker layout

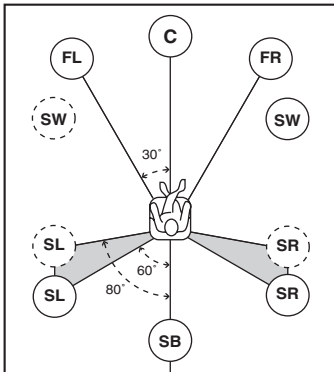

5.1-channel speaker layout

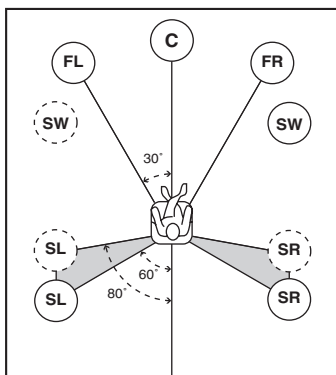

Speaker channels

■ Front left and right speakers (FL and FR)

The front speakers are used for the front channel sounds (stereo sound) and effect sounds. Place these speakers at an equal distance from the ideal listening position. When using a screen, the appropriate top positions of the speakers are about 1/4 of the screen from the bottom.

■ Center speaker (C)

The center speaker is for the center channel sounds (dialog, vocals, etc.). Place it halfway between the left and right speakers. When using a TV, place the speaker just above or just under the center of the TV with the front surfaces of the TV and the speaker aligned. When using a screen, place it just under the center of the screen.

■ Surround left and right speakers (SL and SR)

The surround speakers are used for effect and surround sounds.

Place them at the rear left and rear right facing the listening position.

To obtain a natural sound flow in the 5.1-channel speaker layout, place them slightly further back than in the 7.1-channel speaker layout.

■ Surround back left and right speakers (SBL and SBR) / Surround back speaker (SB)

The surround back left and right speakers are used for rear effect sounds. Place them at the rear of the room facing the listening position at least 30 cm away from each other, ideally at the same distance as that between the front left and right speakers.

In the 6.1-channel speaker layout, surround back left and right channel sound signals are mixed down and output from the single surround back speaker.

In the 5.1-channel speaker layout, surround back left and right channel sound signals are output from the surround left and right speakers.

■ Subwoofer (SW)

The subwoofer speaker is used for bass sounds and low-frequency effect (LFE) sounds included in Dolby Digital and DTS signals. Use a subwoofer with a built-in amplifier, such as the Yamaha Active Servo Processing Subwoofer System. Place it exterior to the front left and right speakers facing slightly inward to reduce reflections from a wall.

Connecting speakers

When you connect speakers, connect them to the respective terminals as follows, according to your speaker layout.

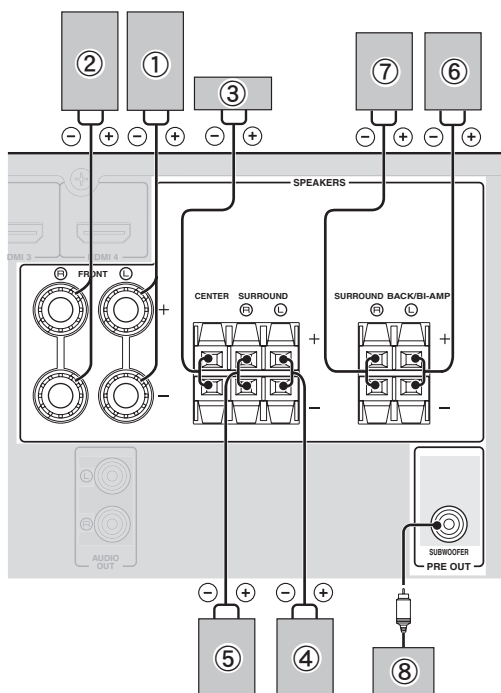

■ 7.1-channel

Speakers	Jacks on this unit
① Front speaker L	FRONT (L)
② Front speaker R	FRONT (R)
③ Center speaker	CENTER
④ Surround speaker L	SURROUND (L)
⑤ Surround speaker R	SURROUND (R)
⑥ Surround back speaker L	SURROUND BACK/BI-AMP (L)
⑦ Surround back speaker R	SURROUND BACK/BI-AMP (R)
⑧ Subwoofer	SUBWOOFER

■ 6.1-channel

Speakers	Jacks on this unit
① Front speaker L	FRONT (L)
② Front speaker R	FRONT (R)
③ Center speaker	CENTER
④ Surround speaker L	SURROUND (L)
⑤ Surround speaker R	SURROUND (R)
⑥ Surround back speaker	SURROUND BACK/BI-AMP (L)
⑧ Subwoofer	SUBWOOFER

■ 5.1-channel

Speakers	Jacks on this unit
① Front speaker L	FRONT (L)
② Front speaker R	FRONT (R)
③ Center speaker	CENTER
④ Surround speaker L	SURROUND (L)
⑤ Surround speaker R	SURROUND (R)
⑧ Subwoofer	SUBWOOFER

Connecting the speaker cable

Caution

- A speaker cable is a pair of insulated cables running side by side in general. One of the cables is colored differently or striped to indicate a polarity. Connect one end of the colored/striped cable to the “+” (red) terminal of this unit and the other end to that of your speaker, and connect one end of the other cable to the “-” (black) terminal of this unit and the other end to that of your speaker.
- Before connecting the speakers, be sure to disconnect the power cable.
- Do not let the bare speaker wires touch each other or any metal part of this unit. This could damage this unit and/or speakers. If the circuit shorts out, “CHECK SP WIRES!” appears on the front panel display when this unit is turned on.
- Use magnetically shielded speakers. If images on the monitor are still distorted even when you use the magnetically shielded speakers, place the speakers away from the monitor.
- Use speakers with an impedance of 6-ohm or larger.

■ Connecting to the FRONT terminals

- 1 Remove approximately 10 mm (0.4 in) of insulation from the end of each speaker cable and then twist bare wires of the cable together so that they will not cause a short circuits.

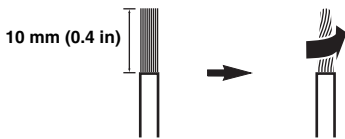

- 2 Loosen the knob, insert the twisted bare wires into the hole, and then tighten the knob.

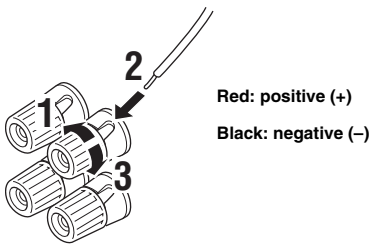

Connecting the banana plug (Except U.K., Europe, Asia and Korea models)

Tighten the knob, and then insert the banana plug into the end of the terminal.

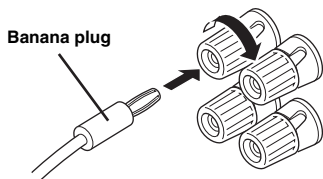

■ Connecting to the CENTER, SURROUND, SURROUND BACK/BI-AMP terminals

- 1 Press down the tab and insert the bare end of the speaker cable into the hole in the terminal.

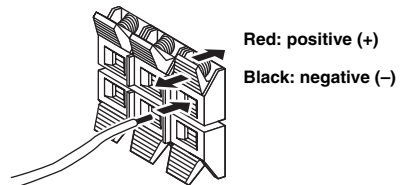

- 2 Release the tab to secure the wire.

Using bi-amplification connections

You can connect speakers that support bi-amplification connections to this unit. Before connecting the speakers, set this unit to enable bi-amplification connections in “ADVANCED SETUP” (see page 47), and connect the speakers to this unit as shown below.

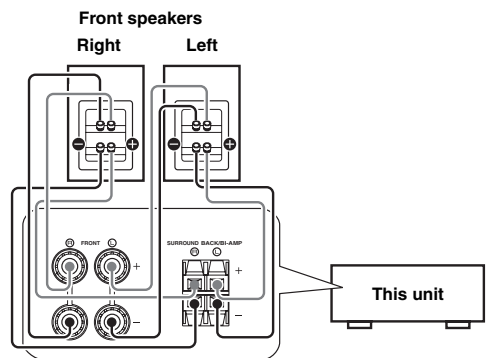

Caution

Before making bi-amplification connections, remove any or cables that connect a woofer with a tweeter. Refer to the instruction manuals of speakers for details. When not making bi-amplification connections, make sure that the brackets or cables are connected before connecting the speaker cables.

Information on jacks and cable plugs

This unit has the following input and output jacks. Use jacks and cables appropriate for components that you are connecting.

■ Audio jacks

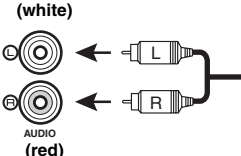
Jack and cables	Description
AUDIO jacks (white) 	To transmit conventional analog left and right audio signals. Use stereo pin cables. Connect red plugs to red jacks (R) and white plugs to white jacks (L).

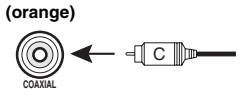
COAXIAL jacks (orange) 	To transmit coaxial digital audio signals. Use pin cables for digital audio signals.
---	--

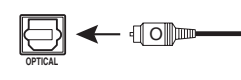
OPTICAL jacks 	To transmit optical digital audio signals. Use optical fiber cables for optical digital audio signals.
---	--

■ Video jacks

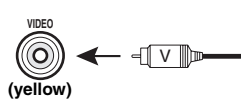
Jack and cables	Description
VIDEO jacks (yellow) 	To transmit conventional composite video signals. Use video pin cables.

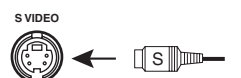
S VIDEO jack S VIDEO 	To transmit S-video signals that include luminance (Y) and chrominance (C) components. Use S-video cables.
---	--

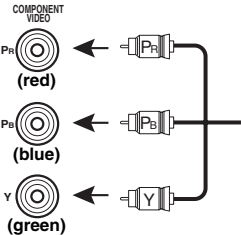
COMPONENT VIDEO jacks COMPONENT VIDEO Pr (red) Pb (blue) Y (green) 	To transmit component video signals that include luminance (Y), chrominance blue (PB) and chrominance red (PR) components. Use component video cables.
--	--

■ Video/audio jacks

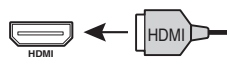
Jack and cables	Description
HDMI jacks 	To transmit digital video and digital audio signals. Use HDMI cables.



- We recommend that you use a commercially available 19-pin HDMI cable no longer than 5 meters (16 feet) with the HDMI logo printed on it.
- You can check the potential problem about the HDMI connection (see page 23).
- You can check error information on HDMI connections (see page 23).

A video signal input to this unit is output from the output terminals in MONITOR OUT for the same kind of signal as the input signal.

For example, if a VCR with a composite output signal and a DVD player with a COMPONENT VIDEO output signal are connected, connect both VIDEO jack and COMPONENT VIDEO jack in MONITOR OUT to the video monitor.

If an HDMI input compatible monitor is connected, this unit automatically converts an analog signal that is input from a video input terminal to a digital video signal, and then output it from the HDMI OUT jack.

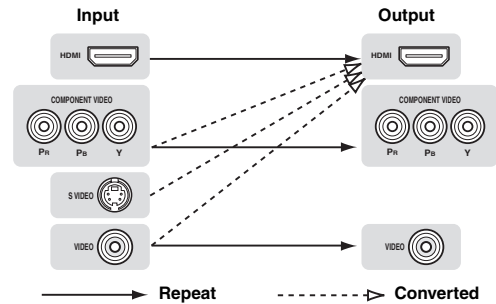

Connecting a TV monitor or projector

Connect a video monitor such as a TV or projector to an output terminal of this unit. You can select one of the following three types according to the input signal format supported by the video monitor.

Note

- When you connect this unit to the video monitor, make sure that this unit is on standby.

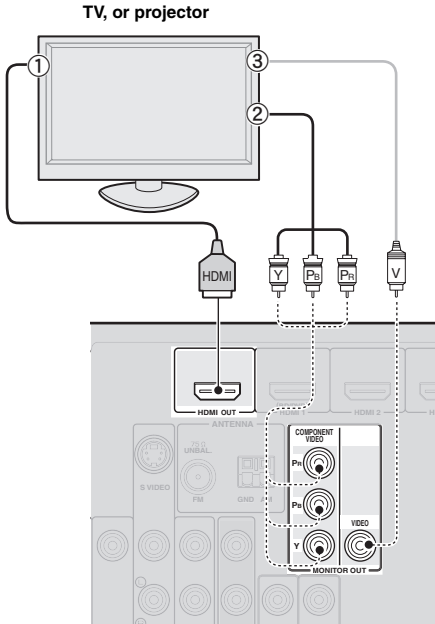

■ To connect an HDMI video monitor

Jacks on components	Jacks on this unit
① HDMI input	HDMI OUT

■ To connect component video monitor

Note

- Only video signals input from this unit via the component input terminal are output from the component output terminal.

Jacks on components	Jacks on this unit
② Component video output	MONITOR OUT (COMPONENT VIDEO)

■ To connect composite video monitor

Note

- Only video signals input from this unit via the composite video input terminal are output from the composite video output terminal.

Jacks on components	Jacks on this unit
③ Video input (composite)	MONITOR OUT (VIDEO)

Outputting sound of a TV from this unit

To output sound of a TV from this unit, make connection between the AV input 1-6 and an audio output terminal. If the TV supports an optical digital output, we recommend that you use the AV input 1. Connecting to the AV input 1 allows you to switch an input source to the AV input 1 with just a single key operation using the SCENE function (see page 21).

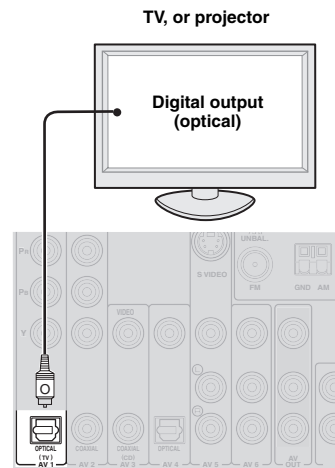

Connecting other components

This unit has input and output terminals for respective input and output sources. You can reproduce sound and movies from input sources selected with the front panel display or remote control.

Note

- When you connect this unit to the external components, make sure that this unit is on standby.

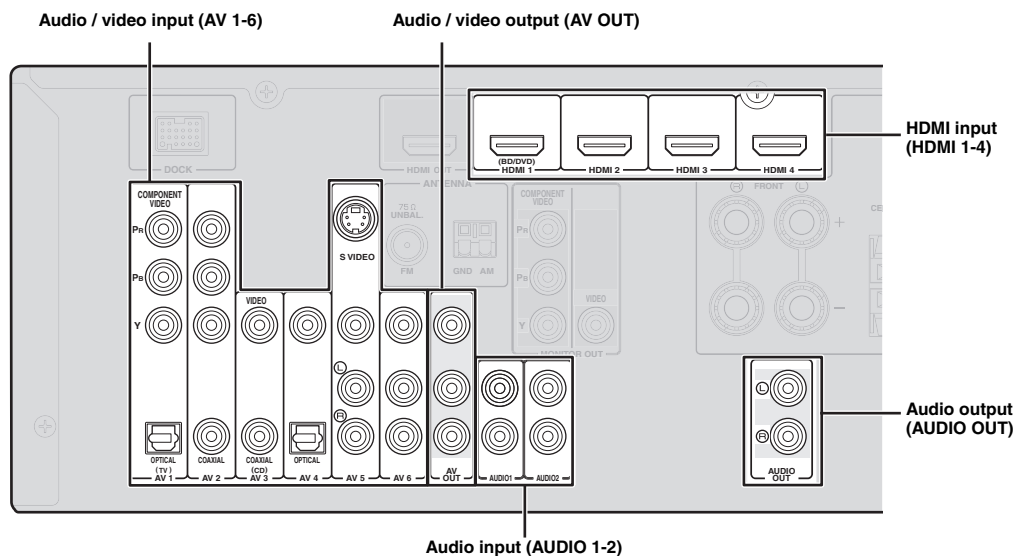

■ Audio and video player / Set-top box

Output jacks on the connected external component			Input sources/jacks of this unit	
External components	Signals	Output jacks		
External component with HDMI output	Audio/Video	HDMI output	HDMI 1 (BD/DVD)	HDMI 1
			HDMI 2	HDMI 2
			HDMI 3	HDMI 3
			HDMI 4	HDMI 4
External component with component video output	Audio Video	Optical digital output	AV 1 (TV)	OPTICAL
		Component video output		COMPONENT VIDEO
	Audio Video	Coaxial digital output	AV 2	COAXIAL
		Component video output		COMPONENT VIDEO
External component with S video output	Audio Video	Analog audio output	AV 5	AUDIO
		S video output		S VIDEO
External component with composite video output	Audio Video	Coaxial digital output	AV 3 (CD)	COAXIAL
		Composite output		VIDEO
	Audio Video	Optical digital output	AV 4	OPTICAL
		Composite output		VIDEO
	Audio Video	Analog audio output	AV 5	AUDIO
		Composite output		VIDEO
	Audio Video	Analog audio output	AV 6	AUDIO
		Composite output		VIDEO



- Input sources in parentheses are recommended to connect to the respective jacks. If your Yamaha component has the Remote in/out terminal, you can switch the input source to that component with a single key operation using the SCENE function (see page 21).
- You can change the name of the input source displayed on the front panel display or the OSD on the video monitor as necessary (see page 45).

■ Audio player

Output jacks on the connected external component		Input sources/jacks of this unit	
External components	Output jacks		
External component with optical digital output	Optical digital output	AV 1 (TV)	OPTICAL
		AV 4	OPTICAL
External component with coaxial digital output	Coaxial digital output	AV 2	COAXIAL
		AV 3 (CD)	COAXIAL
External component with analog audio output	Analog audio output	AV 5	AUDIO
		AV 6	AUDIO
		AUDIO 1	AUDIO
		AUDIO 2	AUDIO



- We recommend connecting the coaxial digital output terminal of a CD player to the AV3 jack.

About audio/video output terminals

Among the analog audio and analog video signals input to this unit via input terminals, the audio/video signals of the selected input sources are output from the AV OUT jack and AUDIO OUT jack. An HDMI input signal, COMPONENT VIDEO input signal or digital audio input signal cannot be output.

When using the AV OUT jack: connect an external component to the composite or analog audio terminal.

When using the AUDIO OUT jack: connect an external component to the analog audio terminal.

Connecting a Yamaha iPod universal dock or Bluetooth™ wireless audio receiver

This unit has the DOCK terminal, to which you can connect a Yamaha iPod universal dock (YDS-11, sold separately) or a Bluetooth wireless audio receiver (YBA-10, sold separately). You can play an iPod or a Bluetooth component with this unit by connecting it to the DOCK terminal.

Use a dedicated cable for connection between the dock/receiver and this unit.

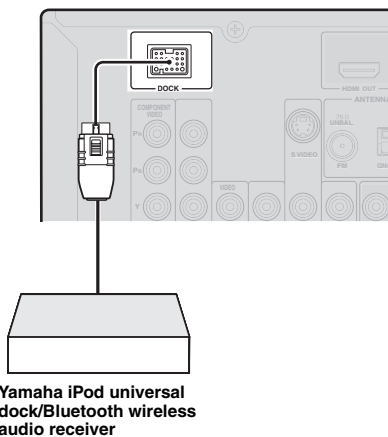

Using the VIDEO AUX jacks on the front panel

Use the VIDEO AUX jacks on the front panel to connect a game console or a video camera to this unit. Be sure to turn down the volume of this unit and other components before making connections.

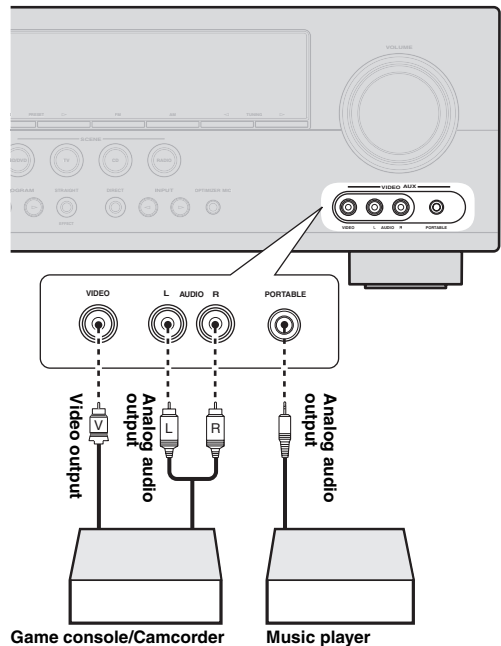

Note

- When external components are connected both the PORTABLE jack and AUDIO jack, sound input from the PORTABLE jack is output.

Connecting the FM and AM antennas

An indoor FM antenna and an AM loop antenna are supplied with this unit. Connect these antennas properly to the respective jacks.

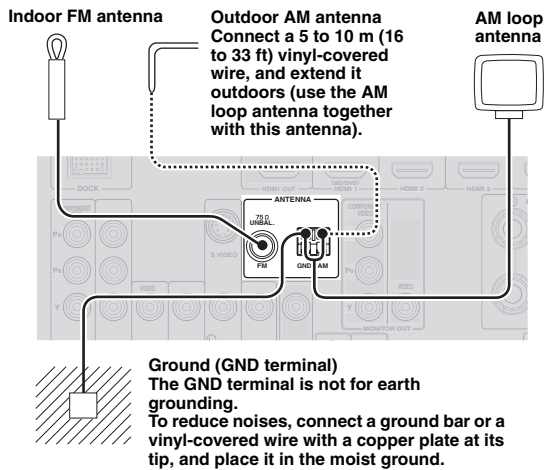

- The supplied antennas are normally sensitive enough to obtain good reception.
- Position the AM loop antenna away from this unit.
- If you cannot get good reception, we recommend that you use an outdoor antenna. For more details, consult the nearest authorized Yamaha dealer or service center.
- Always use the AM loop antenna even when the outdoor antenna is connected.

Assembling the AM loop antenna

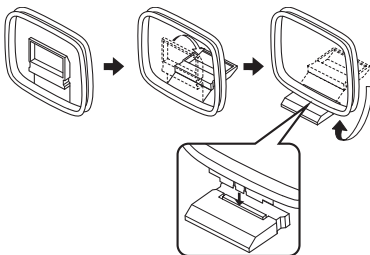

Connecting the AM loop antenna

The wires of the AM loop antenna have no polarity. You can connect either wire to the AM terminal and the other to the GND terminal.

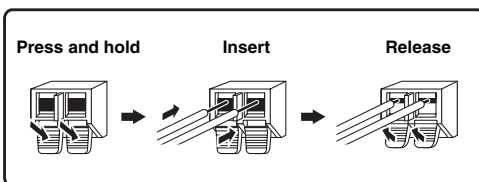

Connecting the power cable

After all connections are complete, plug the AC power cable of this unit into an AC wall outlet.

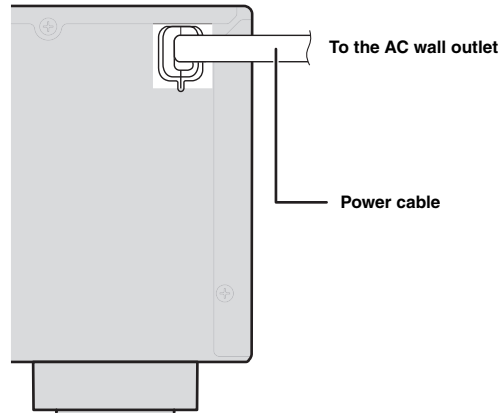

Turning this unit on and off

- 1 Press **(A) STANDBY/ON** (or **(6) POWER**) to turn on this unit.
- 2 Press **(A) STANDBY/ON** (or **(6) POWER**) again to turn off this unit (standby mode).



- The unit needs a few seconds until ready to play back.
- You can also turn on this unit by pressing **(1) SCENE** (or **(11) SCENE**).
- This unit consumes a small amount of electricity even in the standby mode. We recommend disconnecting the power cable from the AC wall outlet.

Caution

Do not unplug this unit while it is turned on. Doing so may damage this unit or cause the settings of this unit to be saved incorrectly.

Optimizing the speaker setting for your listening room (YPAO)

This unit has a Yamaha Parametric Acoustic Optimizer (YPAO). With the YPAO, this unit automatically adjusts the output characteristics of your speakers based on speaker position, speaker performance, and the acoustic characteristics of the room. We recommend that you first adjust the output characteristics with the YPAO when you use this unit.

Notes

- Be advised that it is normal for loud test tones to be output during the “Auto Setup” procedure. Do not allow small children to enter the room during the procedure.
- To achieve the best results, make sure the room is as quiet as possible while the “Auto Setup” procedure is in progress. If there is too much ambient noise, the results may not be satisfactory.



- See page 41 for the “Manual Setup” procedure.

Using Auto Setup

1 Check the following points.

Before starting the automatic setup, check the following.

- All speakers and subwoofer are connected properly.
- Headphones are disconnected from this unit.
- The video monitor is connected properly.
- This unit and the video monitor are turned on.
- This unit is selected as the video input source of the video monitor.
- The connected subwoofer is turned on and the volume level is set to about half way (or slightly less).
- The crossover frequency controls of the connected subwoofer are set to the maximum.

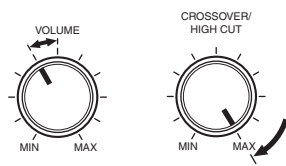

Subwoofer

2 Connect the supplied optimizer microphone to the OPTIMIZER MIC jack on the front panel.

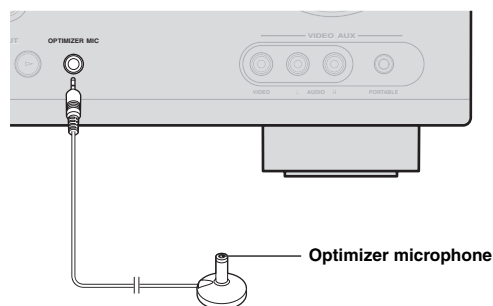

“MIC ON. View OSD MENU” appears on the front panel display.

The following menu screen appears on the video monitor.



- You can bring up the above menu screen from the setup menu (see page 41).

3 Place the optimizer microphone at your normal listening position on a flat level surface with the omni-directional microphone heading upward.

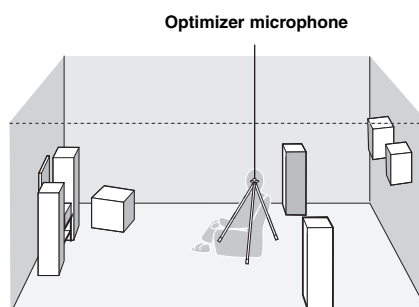

- It is recommended that you use a tripod or something similar to fix the optimizer microphone at the same height as your ears would be when seated in your listening position. You can fix the optimizer microphone to the tripod with the attaching screw of the tripod.

4 To select a sound character for adjustment, press [4]Cursor ▲ to select “EQ Type” and then press [4]Cursor ◀/▶.

If this unit does not work when you press [4]Cursor, press [2]SETUP once and then operate this unit.

This unit has a parametric equalizer that adjusts the output levels for each frequency range. The equalizer is adjusted to produce a cohesive sound field based on automatically measured speaker characteristics. In “EQ Type,” you can select the following parametric equalizer characteristics suitable for the desired sound characteristics.

Natural

This adjusts all speakers to achieve natural sound. Select this if sounds in the high frequency range seem too strong when “EQ Type” is set to “Flat.”

Flat

This adjusts each speaker to obtain the same characteristics. Select this if your speakers have similar qualities.

Front

This adjusts each speaker to obtain the same characteristics as the front left and right speakers. Select this if your front left and right speakers have significantly better qualities than the other speakers.

5 Press [F4]Cursor ∇ to select “Start” and then press [F4]ENTER to start the setup procedure.

A countdown starts and a measurement starts in 10 seconds. A loud test tone is output during measurement.

Notes

- During the automatic setup procedure, do not perform any operation on this unit.
- Press [F4]Cursor Δ to cancel the automatic setup procedure.

Measurement takes about 3 minutes. To obtain precise results, stay where you will not disturb the measurement, such as to the side of or behind the speakers or outside the room.

When measurement is successfully completed, “YPAO Complete” appears on the front panel display and the results appear on the monitor.

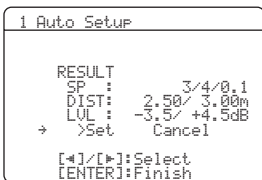

SP

Displays the number of speakers connected to this unit in the following order:

Total of Front and Center/Total of Surround and Surround Back/Subwoofer

DIST

Displays the speaker distance from the listening position in the following order:

Closest speaker distance/Farthest speaker distance

LVL

Displays the speaker output levels in the following order: Lowest speaker output level/Highest speaker output level

Notes

- If “ERROR” appears on the video monitor during “Auto Setup,” measurement is canceled and the type of error is displayed. For details, see “When an error message is displayed during measurement” (page 20).
- If problems occur during measurement, “WARNING (XX)” (xx indicates the number of warning) appears above “RESULT” (see page 20).

6 Press [F4]ENTER to confirm the settings.

The speaker characteristics are adjusted according to measurement results.

To cancel the operation, press [F4]Cursor ◀ / ▶ to select “Cancel” and press [F4]ENTER.

When the following screen appears, remove the optimizer microphone. “Auto Setup” is now complete.



The optimizer microphone is sensitive to heat. Store it in a cool place and away from direct sunlight after measurement. Do not leave it in a place where it will be subjected to high temperatures such as on an AV component.

⚠

- If you do not want to apply the measurement results, select “Cancel.”
- Perform “Auto Setup” again if you change the number or positions of speakers.
- If you press [F4]ENTER before removing the optimizer microphone, “1 Auto Setup” of “Speaker Setup” in the setup menu (see page 41) is displayed.

When an error message is displayed during measurement

Press **[F4]Cursor** ∇ once, and select “Retry” or “Exit” using **[F4]Cursor** $\triangleleft/\triangleright$ and then press **[F4]ENTER**.

```

ERROR
→ E-9:USER CANCEL
  Don't operate
  any function

>Retry  Exit
[←]/[→]:Select
[ENTER]:Return
    
```

Retry

Performs “Auto Setup” again.

Exit

Terminates the measurement and “Auto Setup.”



- See page 53 for details on error messages.
- When “E-5:NOISY” appears, you can continue measurement. To continue measurement, select “Proceed.” However, we recommend that you solve the problem first and then perform measurement again.

When a warning message is displayed after measurement

If a problem occurs during measurement, “WARNING” is displayed on the result display screen. Check the error and solve the problems.

```

WARNING

W-1:OUT OF PHASE
Reverse channel
FL    ---
CENTER
SL    ---
SBL   ---

[ENTER]:Return
    
```



- See page 54 for details on warning messages.
- Optimization will not be performed while a warning message is displayed. We recommend that you solve the problem and perform “Auto Setup” again.

1 Check if “→” is displayed on the left of “WARNING” and press **[F4]ENTER**.

Details of the warning message are displayed. If there are multiple warning messages, you can display the next message using **[F4]Cursor** \triangleright .

2 To return to the top result display, press **[F4]ENTER** again.

BASIC OPERATION

Playback

Basic procedure

- 1 Turn on external components (TV, DVD player, etc.) connected to this unit.
- 2 Press **INPUT** $\triangleleft/\triangleright$ (or **Input selection keys**) to select an input source. The name of the selected input source is displayed for a few seconds.

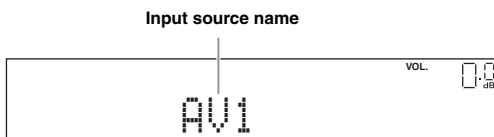

- You can change the input source name displayed on the front panel display or the OSD on the video monitor as necessary (see page 45).

- 3 Play the external component that you have selected as the source input, or select a radio station on the tuner.

Refer to the operating instructions of the external component for details on playback. For selecting radio stations or playback of an iPod or Bluetooth component using this unit, see the following.

- FM/AM radio tuning (see page 28)
- Bluetooth component playback (see page 34)
- iPod playback (see page 32)

- 4 Turn the **VOLUME** control to adjust the volume (or press **VOLUME +/-**).



Note

When you play back a DTS-CD, noise may be output in some conditions, which may cause a speaker malfunction. Make sure that the volume is set to low before starting playback. If noise is output, do the following.

- 1) When only noise is output

If a DTS bitstream signal is not properly input to this unit, only noise is output. Connect the playback component to this unit by digital connection and play back the DTS-CD. If the condition is not improved, the problem may result from the playback component. Consult the manufacturer of the playback component.

- 2) When noise is output during playback or skip operation
Before playing back the DTS-CD, display the option menu after selecting the input source and set "Decoder Mode" to "DTS" (see page 35).

Using the SCENE function

This unit has a SCENE function that allows you to change input sources and sound field programs with one key. Four scenes are available for different usages, such as playing movies or music. The following input sources and sound field programs are provided as the initial factory settings.

	Input source	Sound field program
BD/DVD	HDMI 1	Straight
TV	AV 1	Straight
CD	AV 3	Straight
RADIO	TUNER	7ch Enhancer



- When this unit is on standby, you can turn on this unit by pressing the SCENE key.

Selecting a SCENE

Press **SCENE** (or **SCENE**).

Registering input source/sound field program

Select the desired input source/sound field program, and pressing down **SCENE** (or **SCENE**) until "SET Complete" appears on the front panel display.

While display in the OPTION menu or SETUP menu, "SCENE Setting Complete" appears on the video monitor (OSD).

Switching remotely controlled external components linked to scene selections

You can operate an external component with the remote control of this unit by setting a remote control code for the external component for each input source. Setting remote control codes for desired input sources allows you to switch between external components linked to scene selections.

- 1 Register the remote control code of an external component to the desired input source (see page 46).

Note

- Remote control codes cannot be registered to TUNER input.

- Press **[7]** **Input selection keys** on the remote control for the input source whose remote control code was registered in step 1 for about 3 seconds while pressing down **[11]** **SCENE** key whose assignment you want to change.

The external component can now be controlled remotely just by selecting a scene.

Muting audio output temporarily (MUTE)

- Press **[17]** **MUTE** on the remote control to mute the audio output.

The MUTE indicator on the front panel display flashes while audio output is muted.

- Press **[17]** **MUTE** again to resume audio output.

Adjusting high/low frequency sound (tone control)

You can adjust the balance of the high frequency range (Treble) and low frequency range (Bass) of sounds output from the front left and right speakers to obtain desired tone.



- The tone control of the speakers or headphones can be set separately. Set the headphone tone control with the headphones connected.

- Press **[4]** **TONE CONTROL** on the front panel repeatedly to select “Treble” or “Bass.”

The current setting is displayed on the front panel display.



- Adjust the frequency range using

[K] **PROGRAM** **[<]** **[>]**.

Control range: -10.0 dB to +10.0 dB

The display returns the previous screen soon after you release the key.

Notes

- The tone control settings are not effective during playback in direct mode.
- If you set the balance extremely off, sounds may not match those from other channels well.

Enjoying pure hi-fi sound

Use Direct mode to enjoy the pure high fidelity sound of the selected source. When Direct mode is activated, this unit plays back the selected source with the least circuitry.

Press **[M]** **DIRECT** (or **[10]** **DIRECT**) to turn the Direct mode on or off.

The following features are disabled in Direct mode.

- sound field program, tone control
- display and operation of the option menu and setup menu



- While direct mode is on, the front panel display screen becomes dim. When setting it back off, the brightness of the screen returns to the previous setting.

Using the sleep timer

The sleep timer is useful if you want to go to sleep while this unit is playing or recording a source.

Press **[5]** **SLEEP** repeatedly to set the amount of time.

Each time you press **[5]** **SLEEP**, the front panel display changes as shown below.

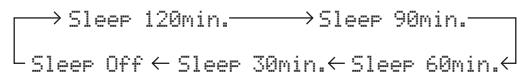

When the sleep timer is set, the SLEEP indicator on the front panel display lights up.

Press **[5]** **SLEEP** on the remote control repeatedly until “Sleep Off” appears on the front panel display.

Using your headphones

Plug your headphones in the **[B]** **PHONES** jack on the front panel.

When you select a sound field program while using the headphones, the mode is automatically set to SILENT CINEMA mode.

Notes

- When you connect headphones, no signals are output at the speaker terminals.
- When multi-channel signals are processed, sounds in all channels are divided to left and right channels.

Displaying input signal information

When HDMI1-4 or AV1-4 is selected as the input source, you can display audio/video signal information.



- Input signal information is displayed on both a video monitor and the front panel display.
- Information on the input signal is also displayed on the front panel display. You can select the desired item using **[F4]Cursor** Δ / ∇ .

1 Select the desired input source, and press **[F3]OPTION**.

The option menu for the selected input source is displayed (see page 35).

2 Press **[F4]Cursor** Δ / ∇ to select “Signal Info,” and press **[F4]ENTER**.

Information on input signals is displayed. See page 36 on messages displayed on the screen.

Notes

- If an HDMI related error occurs, error information is displayed at the bottom of the screen.
- Information on the input signal is also displayed on the front panel display. You can select the desired item using **[F4]Cursor** Δ / ∇ .

3 To end the information display, press **[F3]OPTION**.

Changing information on the front panel display

Information displayed on the front panel display can be changed by pressing **[C]INFO** (or **[9]INFO**).

The following information can be displayed according to the input source.

For example, if you select HDMI1 input and display “DSP Program,” the following screen appears on the front panel display.



HDMI1-4:	Input, DSP Program, Audio Decoder
AV1-6:	Input, DSP Program, Audio Decoder
AUDIO1-2:	Input, DSP Program, Audio Decoder
V-AUX:	Input, DSP Program, Audio Decoder
FM/AM:	Frequency, Program Service, Program Type, Radio Text, Clock Time, DSP Program, Audio Decoder
iPod (Simple remote mode):	Input, DSP Program, Audio Decoder
iPod (Menu browse mode):	(in PlayInfo displayed) Artist, Album, Song, DSP Program, Audio Decoder (in Play menu displayed) List
Bluetooth:	Input, DSP Program, Audio Decoder

Enjoy the sound field programs

This unit is also equipped with a Yamaha digital sound field processing (DSP) chip. You can enjoy multi-channel sounds for almost all input sources using various sound field programs stored on the chip and a variety of surround decoders.

Selecting sound field programs

■ Selecting a sound field program on the front panel

Press **PROGRAM** </> repeatedly to select a desired sound field program.

■ Selecting a sound field program with the remote control

Perform the following operations depending on the category of the sound field programs.

- Sound field programs for movies/TV programs Press **MOVIE** repeatedly.
- Sound field programs for music Press **MUSIC** repeatedly.
- Stereo reproduction Press **STEREO** repeatedly.
- Multi-channel stereo reproduction Press **STEREO** repeatedly.
- Compressed music enhancer Press **STEREO** repeatedly.
- Surround decoder Press **SUR.DECODE** repeatedly.

For example, if you select “Sci-Fi” in “movie/TV program,” the following screen appears on the front panel display.

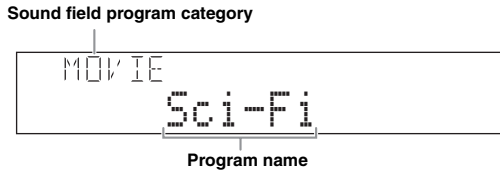

Notes

- Sound field programs are stored for each input source. When you change the input source, the sound field program previously selected for that input source is applied again.
- When you play back the Dolby Digital Plus, Dolby TrueHD, DTS Express, DTS-HD Master Audio, or DTS-HD High Resolution Audio sources, this unit does not apply any sound field program other than the surround decoder and they are played back in straight decode mode.
- If the sampling frequency of an input source is higher than 96 kHz, this unit does not apply any sound field programs.

Sound field program descriptions

This unit provides sound field programs for multiple categories including music, movies and stereo reproduction. Select a sound field program based on your listening preference, not merely on the name of the program, etc.



- You can check what speakers are currently outputting signals with the speaker indicators on the front panel display (see page 6).
- Each program can adjust sound field elements (sound field parameters). For details, see page 38.
- **CINEMA DSP** in the table indicates the sound field program with CINEMA DSP.

For movie/TV program sources



Program	Descriptions
Standard	This program creates a sound field emphasizing the surrounding feeling without disturbing the original acoustic positioning of multi-channel audio such as Dolby Digital and DTS. It has been designed with the concept of “an ideal movie theater,” in which the audience is surrounded by beautiful reverberations from the left, right and rear.
Spectacle	This program represents the spectacular feeling of large-scale movie productions. It reproduces a broad theater sound field matching the cinemascope and wider-screen movies with an excellent dynamic range from very small to extremely large sound.
Sci-Fi	This program clearly reproduces the finely elaborated sound design of the latest science fiction and special effects-featuring movies. You can enjoy a variety of cinematographically created virtual spaces reproduced with clear separation between dialog, sound effects and background music.
Adventure	This program is ideal for precisely reproducing the sound design of action and adventure movies. The sound field restrains reverberations but puts emphasis on reproducing a powerful space expanded widely to the left and right. The reproduced depth is also restrained relatively to ensure the separation between audio channels and the clarity of the sound.

Program	Descriptions
Drama	This sound field features stable reverberations that match a wide range of movie genres from serious dramas to musicals and comedies. The reverberations are modest but offer an optimum 3D feeling, reproducing effects tones and background music softly but cubically around clear words and center positioning in a way that does not fatigue the listener even after long hours of viewing.
Mono Movie	This program is provided for reproducing monaural video sources such as a classic movie in an atmosphere of a good old movie theater. The program produces the optimum expansion and reverberation to the original audio to create a comfortable space with a certain sound depth.
Sports	This program allows the listeners to enjoy stereo sport broadcasts and studio variety programs with enriched live feeling. In sports broadcasts, the voices of the commentator and sportscaster are positioned clearly at the center while the atmosphere of the stadium expands in an optimum space to offer the listeners with a feeling of presence in the stadium.
Action Game	This sound field has been suitable for action games such as car racing and FPS games. It uses the reflection data that limits the effects range per channel in order to offer a powerful playing environment with a being-there feeling by enhancing various effects tones while maintaining a clear sense of directions.
Roleplaying Game	This sound field has been suitable for role-playing and adventure games. It combines the sound field effects for movies and the sound field designs for "Action Game" to represent the depth and 3D feeling of the field during play, while offering movie-like surround effects in the movie scenes in the game.

For audio music sources 

Program	Descriptions
Hall in Munich	This sound field simulates a concert hall with approximately 2500 seats in Munich, using stylish wood for the interior finishing as normal standards for European concert halls. Fine, beautiful reverberations spread richly, creating a calming atmosphere. The listener's virtual seat is at the center left of the arena.
Hall in Vienna	This is an approximately 1700-seated, middle-sized concert hall with a shoebox shape that is traditional in Vienna. Pillars and ornate carvings create extremely complex reflections from all around the audience, producing a very full, rich sound.
Chamber	This program creates a relatively wide space with a high ceiling like an audience hall in a palace. It offers pleasant reverberations that are suitable for courtly music and chamber music.
Cellar Club	This program simulates a live house with a low ceiling and homey atmosphere. A realistic, live sound field features powerful sound as if the listener is in a row in front of a small stage.
The Roxy Theatre	This is the sound field of a rock music live house in Los Angeles, with approximately 460 seats. The listener's virtual seat is at the center left of the hall.
The Bottom Line	This is the sound field at stage front in The Bottom Line, that was a famous New York jazz club once. The floor can seat 300 people to the left and right in a sound field offering real and vibrant sound.
Music Video	This sound field offers an image of a concert hall for live performance of pop, rock and jazz music. The listener can indulge oneself in a hot live space thanks to the presence sound field that emphasizes the vividness of vocals and solo play and the beat of rhythm instruments, and to the surround sound field that reproduces the space of a big live hall.

For stereo reproduction

Program	Descriptions
2ch Stereo	Use this program to mix down multi-channel sources to 2 channels.



- When multi-channel signals are input, they are downmixed to 2 channels and output from the front left and right speakers.

For Multi-channel stereo reproduction



Program	Descriptions
7ch Stereo	Use this program to output sound from all speakers. When you play back multi-channel sources, this unit downmixes the source to 2 channels, and then outputs the sound from all speakers. This program creates a larger sound field and is ideal for background music at parties, etc.

The Compressed Music Enhancer

Program	Descriptions
Straight Enhancer	Use this program to enhance the sound nearest to the original depth and width of the 2-channel or multi-channel compression artifacts.
7ch Enhancer	Use this program to play back compression artifacts in 7-channel stereo.

Surround decode mode

Select this program to playback sources with selected decoders. You can playback 2-channel sources on multi-channels.

Decoder	Descriptions
Pro Logic	Dolby Pro Logic decoder suitable for all kinds of sources.
PLIIx Movie / PLII Movie	Dolby Pro Logic IIx (or Dolby Pro Logic II) decoder suitable for movies. If your listening environment is as follows, you cannot select the Dolby Pro Logic IIx decoder. <ul style="list-style-type: none"> • When the surround back speakers are not connected • When headphones are connected
PLIIx Music / PLII Music	Dolby Pro Logic IIx (or Dolby Pro Logic II) decoder suitable for music. If your listening environment is as follows, you cannot select the Dolby Pro Logic IIx decoder. <ul style="list-style-type: none"> • When the surround back speakers are not connected • When headphones are connected
PLIIx Game / PLII Game	Dolby Pro Logic IIx (or Dolby Pro Logic II) decoder suitable for games. If your listening environment is as follows, you cannot select the Dolby Pro Logic IIx decoder. <ul style="list-style-type: none"> • When the surround back speakers are not connected • When headphones are connected
Neo:6 Cinema	DTS decoder suitable for movies.
Neo:6 Music	DTS decoder suitable for music.



- An input source is played back in straight decode mode (see page 27) when multi-channel audio signal is input.

Enjoying unprocessed input sources (Straight decoding mode)

In straight decoding mode, sounds are reproduced without sound field effect. 2-channel stereo sources are output from only the front left and right speakers. Multi-channel input sources are decoded straight into the appropriate channels and multi-channel sounds are reproduced without a sound field effect.

1 To enable straight decoding mode, press
Ⓛ STRAIGHT (or 10 STRAIGHT).
 “Straight” appears on the front panel display.

2 To cancel straight decoding mode, press
Ⓛ STRAIGHT (or 10 STRAIGHT) again.
 A sound field program name appears on the front panel display, and sound is reproduced with that sound field effect.

Enjoying sound field programs without surround speakers (Virtual CINEMA DSP)

Virtual CINEMA DSP allows you to enjoy DSP sound field surround effects even without any surround speakers by using virtual surround speakers. You can even enjoy Virtual CINEMA DSP using a minimal two-speaker system that does not include a center speaker. When “Sur. L/R SP” in the setup menu is set to “None” (see page 42), this unit operates in Virtual CINEMA DSP mode.

- Note**
- Virtual CINEMA DSP mode is not available in the following conditions even if you set “Sur. L/R SP” to “None” (see page 42).
 - headphone plug is connected to the PHONES jack.
 - 7ch Stereo of the field sound program is selected.
 - direct mode or straight decoding mode is used.

Enjoy sound field programs with headphones (SILENT CINEMA™)

SILENT CINEMA allows you to enjoy multi-channel sources with your headphones. SILENT CINEMA mode is automatically selected when you connect the headphone plug to the PHONES jack.

Note

- SILENT CINEMA mode is not available in the following conditions.
 - 2ch Stereo of the sound field program is selected.
 - direct mode or straight decoding mode is selected.

FM/AM tuning

The FM/AM tuner of this unit provides the following two modes for tuning.

■ Frequency tuning mode (Auto tuning / Manual tuning)

You can tune in to a desired FM/AM station by searching or specifying its frequency.

■ Preset tuning mode (Preset tuning)

You can preset the frequencies of FM/AM stations by registering them to specific numbers, and later just select those numbers to tune in.

Note

- Adjust the FM/AM antennas connected to this unit for the best reception.

Tuning in to the desired FM/AM station (Frequency tuning)

- 1 Press N INPUT $\triangleleft/\triangleright$ (or 7 TUNER) repeatedly and switch the input source to “TUNER.”**
- 2 Press FM (8 FM) or AM (8 AM) to select a band.**
“FM” or “AM” appears on the front panel display according to the band that you have selected.
- 3 Press TUNING $\triangleleft/\triangleright$ (or 8 TUNING \triangle/∇) to specify the frequency.**
To adjust the frequency to a higher range, press \triangleright (or \triangle). To adjust it to the lower range, press \triangleleft (or ∇).
The TUNED indicator on the front panel display lights up when the tuner is tuned in to a station. The STEREO indicator also lights up if the program being broadcasted is in stereo.

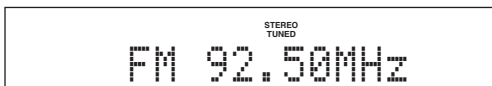

The frequency changes in the following manner according to how you press TUNING $\triangleleft/\triangleright$ (or 8 TUNING \triangle/∇).

When you press the key more than 1 second

The tuner searches the frequency of a station that is detectable around the current frequency. This is effective when the tuner can receive strong signals without any interference. Once the search starts, release the key. When you keep holding the key, the search continues even when a station is detected. This is useful when you want to tune in to a specific station.

When you press and release the key

The tuner increases or decreases the frequency in steps. Use this method when the tuner cannot receive strong signals and stations are skipped during the search. You can listen to better quality sound even when the tuner cannot receive a strong signal.



- You can switch between stereo and monaural for FM broadcast in the option menu (see page 36).

4 To tune in by direct frequency tuning, enter the frequency of the desired station using the numeric keys on the remote control.

Enter only integers. For example, if you want to set the frequency to 88.90 MHz, enter “8890” using 19 Numeric keys.

Notes

- When you press 19 Numeric keys during preset tuning, a preset number is selected. Set tuning mode to normal tuning mode using TUNING $\triangleleft/\triangleright$ (or 8 TUNING \triangle/∇) prior to the operation.
- “Wrong Station!” appears on the front panel display when you enter a frequency that is out of receivable range. Make sure that the entered frequency is correct.
- You do not need enter zero if it comes at the end of a decimal number. For example, enter “925” for “92.50 MHz” or “940” for “94.00MHz.”

Registering FM/AM stations and tuning in (Preset tuning)

You can register up to 40 FM/AM stations (Preset) using “Automatic station preset” or “Manual station preset.”

Registering stations by automatic station preset

The tuner automatically detects FM stations with strong signals and registers up to 40 stations. AM stations cannot be automatically registered. Use manual station preset.

- 1 Press N INPUT $\triangleleft/\triangleright$ repeatedly (or press 7 TUNER) to switch the input source to “TUNER.”**
- 2 Press 13 OPTION on the remote control.**
The option menu screen for setting options of tuner input appears on the front panel display.
- 3 Select “Auto Preset,” and press 14 ENTER.**



- For details on the option menu, see page 35.
- The option menu is displayed on monitor components.

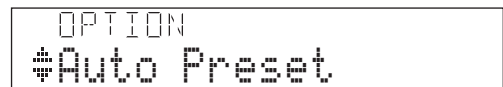

Automatic station preset starts about 5 seconds later from the lowest frequency upwards.



- You can select the preset number at which the preset starts by pressing **[8]PRESET** Δ/∇ or **[14]Cursor** Δ/∇ while the front panel display is in the state as shown in the below figure.
- To cancel registration, press **[14]RETURN** on the remote control.

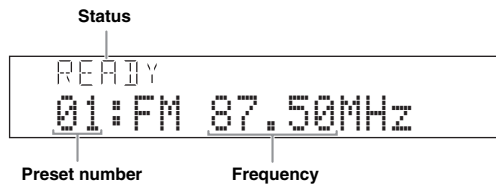

During the automatic station preset, the upper area of the screen changes as follows: READY → SEARCH → MEMORY each time a station is registered.

When registration is complete, “FINISH” appears and the option menu screen automatically reappears. When you press **[13]OPTION** on the remote control, the screen returns to the original state.

Note

- Only Radio Data System broadcasting station are stored automatically by automatic preset tuning (Europe model only).

Registering stations by manual station preset

You can manually register AM stations or FM stations with weak signals.

- Tune in to a station referring to “Tuning in to the desired FM/AM station (Frequency tuning)” (see page 28).**
- Press **[0]MEMORY** (or **[8]MEMORY**).**
“Manual Preset” appears on the front panel display, followed soon by the preset number to which the station will be registered.



- By pressing down **[0]MEMORY** (or **[8]MEMORY**) for more than 2 seconds, you can skip step 3 and register the preset number to be one higher than the last preset number.

- Press **[0]PRESET** $\triangleleft/\triangleright$ (or **[8]PRESET** Δ/∇) on the remote control to select the preset number to which the station will be registered.**

When you select a preset number to which no station is registered, “Empty” appears on the display. When you select a registered preset number, a registered frequency is displayed on the right of the preset number.

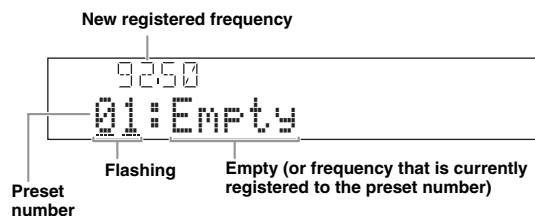

- You can select a preset number using the **[9]Numeric keys**.

- Press **[0]MEMORY** (or **[8]MEMORY**) again to register.**

When registration is complete, the screen returns to the original state.

To end the operation, press **[13]OPTION**.



- To cancel registration, press **[14]RETURN** on the remote control or leave the tuner without any operations for about 30 seconds.

Calling a preset station (Preset tuning)

You can call preset stations registered by automatic station preset or manual station preset.

- Press **[0]PRESET** $\triangleleft/\triangleright$ (or **[8]PRESET** Δ/∇) to select a preset number.**



- Preset numbers to which no stations are registered will be skipped.
- When “No Presets” or “No Presets in Memory” is displayed it means that no stations are registered. See page 28 and register stations.
- You can directly select a preset number by pressing a **[9]Numeric keys** while calling a preset station. “Empty” appears on the display if you enter a preset number to which no station is registered. “Wrong Num.” appears if you enter an invalid number.
- When you press **[9]Numeric keys** during normal tuning, a preset number is selected. Set tuning mode to preset tuning mode using **[0]PRESET** $\triangleleft/\triangleright$ (or **[8]PRESET** Δ/∇) prior to the operation.

Clearing the preset station

- Press **[0]INPUT** $\triangleleft/\triangleright$ repeatedly (or press **[7]TUNER**) to switch the input source to “TUNER.”**
- Press **[13]OPTION** on the remote control.**
The option menu screen for setting options of tuner input appears on the front panel display.
- Display “Clear Preset” using the **[14]Cursor** Δ/∇ and press **[14]ENTER**.**
The following screen appears on the display.

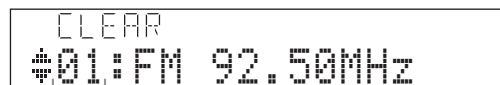

Preset number of the registered station you want to clear.



- You can cancel the operation and return to the option menu screen by pressing **[14]RETURN** on the remote control.

- Select the preset number of the registered station you want to clear using the **[14]Cursor** Δ/∇ and press **[14]ENTER**.**
The preset station registered to the selected preset number is cleared. To clear the registration of multiple preset numbers, repeat the above steps. To end the operation, press **[13]OPTION**.

Radio Data System tuning (Europe and Russia models only)

Radio Data System is a data transmission system used by FM stations in many countries. This unit can receive various Radio Data System data such as “Program Service,” “Program Type,” “Radio Text,” “Clock Time,” and “EON” (enhanced other networks) when receiving Radio Data System broadcasting stations.

Displaying the Radio Data System information

Use this feature to display the 4 types of the Radio Data System information: “Program Service,” “Program Type,” “Radio Text,” “Clock Time.”

1 Tune into the desired Radio Data System broadcasting station.



- We recommend that you use the automatic preset tuning to tune into the Radio Data System broadcasting stations (see page 28).
- You can also use PTY Seek mode to tune into the desired Radio Data System broadcasting station from the preset ones.

2 Press **Ⓢ**INFO on the front panel (or **9**INFO on the remote control) repeatedly until the desired information is displayed.

Information on the display changes as you press the key. The kind of information is displayed for a while and then the information is displayed.

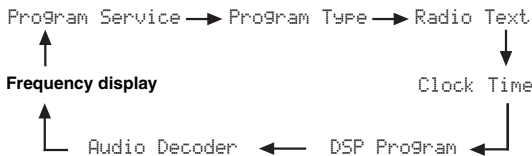

Contents of information are as follows.

Choice	Function
Program Service	Displays the name of the Radio Data System program currently being received.
Program Type	Displays the type of the Radio Data System program currently being received.
Radio Text	Displays the information on the Radio Data System program currently being received.
Clock Time	Displays the current time.
DSP Program	Displays the currently selected sound field program.
Audio Decoder	Displays the currently selected surround decoder.

Selecting the Radio Data System program type (PTY Seek mode)

Use this feature to select the desired radio program by program type from the all preset Radio Data System broadcasting stations.



- You must preset stations prior to using PTY Seek. When “No Presets” or “No Presets in Memory” is displayed, it means that no stations are registered. See page 29 and register stations.
- You can do operation of PTY Seek while looking at the video monitor screen.

1 Press **7**TUNER on the remote control to select “TUNER” as the input source.

2 Press **13**OPTION on the remote control.

The tuner option menu appears. See page 35 for details of the option menu.

3 Press **14**Cursor Δ / ∇ on the remote control to select “PTY Seek,” and press **14**ENTER.



4 Press **14**Cursor \leftarrow / \rightarrow on the remote control to select a program type for search.

You can select a program type from the following.

Program type	Description
NEWS	News
AFFAIRS	Current affairs
INFO	General information
SPORT	Sports
EDUCATE	Education
DRAMA	Drama
CULTURE	Culture
SCIENCE	Science
VARIED	Light entertainment
POP M	Popular music
ROCK M	Rock music
M.O.R. M	Middle-of-the-road music (easylistening)
LIGHT M	Light classics
CLASSICS	Serious classics
OTHER M	Other music

5 To search a station, press **[14]Cursor** Δ / ∇ on the remote control.

If you press **[14]Cursor** ∇ , this unit searches downward from the current frequency. If you press **[14]Cursor** Δ , it searches upward from the current preset station.

When a station is detected, the search stops. If the station is not the desired one, Press the same key to continue the search.

To end the search, press **[13]OPTION**.

Note

- If “Not found” is displayed, no station applicable for the selected program type is detected.

Using the enhanced other networks (EON) data service

Use this feature to receive the EON (enhanced other networks) data service of the Radio Data System station network. Once you select one of the 4 Radio Data System program types (NEWS, AFFAIRS, INFO or SPORT), this unit automatically searches for all the available preset stations that are scheduled to broadcast the EON data service of the selected program type for a certain duration of time. When the scheduled EON data service starts, this unit automatically switches to the local station broadcasting the EON data service and then switches back to the national station once the EON data service ends.



- You can operate EON while looking at the video monitor screen.

1 Tune into the desired Radio Data System broadcasting station.

2 Press **[13]OPTION** on the remote control.

The tuner option menu appears. For details on the option menu, see page 35.

3 Press **[14]Cursor** Δ / ∇ on the remote control to select “EON,” and press **[14]ENTER**.

“EON:OFF” appears on the front panel display.

Current frequency

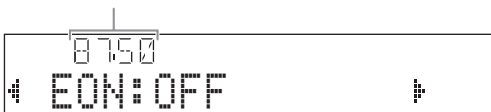

- When “No Presets” or “No Presets in Memory” is displayed it means that no stations are registered. See page 29 and register stations.
- If the affiliate station of the selected preset station or the EON data service is not available, “Not Available” appears.

4 Press **[14]Cursor** \triangleleft / \triangleright to select a program type.



5 After selecting a program type, press **[13]OPTION** to end the option menu.

When an affiliate station starts broadcasting the selected program, this unit automatically tunes in to that station. When the program ends, it automatically switches back to the previous station.

The EON is switches off in the following cases:

- when the EON is activated once
- when this unit is set to standby before EON is activated
- when another station is selected before EON is activated



- To cancel the EON, do steps 1 through 5 again and select “EON:OFF”

Using iPod™

Once you have stationed your iPod in a Yamaha iPod universal dock (such as the YDS-11, sold separately) connected to the DOCK terminal on the rear panel of this unit (see page 16), you can enjoy playback of your iPod using the supplied remote control or the menu displayed on the video monitor. You can also use the Compressed Music Enhancer mode of this unit to improve the sound quality of the compression artifacts (such as MP3 format) stored on your iPod (see page 24).

Notes

- iPod touch, iPod (Click and Wheel including iPod classic), iPod nano, and iPod mini are supported.
- Some features may not be compatible depending on the model or the software version of your iPod.
- Some features may not be available depending on the model of Yamaha iPod universal dock. The following sections describe the procedure when using the YDS-11.



- Once the connection between your iPod and this unit is complete, "iPod connected" appears on the front panel display.
- For a complete list of status messages that appear on the front panel display and on the video monitor, see the "iPod" section on page 52.

Controlling iPod™

You can control your iPod when you set it in the iPod universal dock and switch the input source to DOCK. The operations of your iPod can be done with the aid of the video display (menu browse mode) or without it (simple remote mode).

When you connect your iPod to this unit, you can perform the following operations with the remote control.

Key	Function
ENTER	Subsequent menu
△	Menu up
[14] ▽	Menu down
◀	Previous menu
▶	Subsequent menu
◀◀	Search backward (Press and hold)
▶▶	Search forward (Press and hold)
▶▶	Skip forward
◀◀	Skip backward
[18] □	Stop
⏸	Pause (Menu browse mode) Play/Pause (Simple remote mode)
▶	Play (Menu browse mode) Play/Pause (Simple remote mode)
[16] DISPLAY	Switch between Menu browse mode and Simple remote mode

Controlling iPod in simple remote mode

You can perform basic iPod operations (play, stop, skip, etc.) using the supplied remote control without displaying the menu on the video monitor. You can also directly control your iPod in this mode.

Controlling iPod in menu browse mode

You can perform advanced iPod operations using the remote control while looking at the menu displayed on the video monitor. You can browse the song files or video files stored on your iPod and displayed on the monitor, and change the settings of your iPod to suit your personal preferences. You cannot directly control your iPod in this mode.



- “_” (underscore) is displayed for characters that this unit cannot display.

1 Change the input source to “iPod (DOCK)” using [N]INPUT </> (or [7]DOCK).

2 Press [16]DISPLAY on the remote control.

The following screen appears on the video monitor.



3 Press [14]Cursor △ / ▽ to select “Music,” “Videos” or “Settings” and press [14]Cursor ▶.

- Select “Music” to browse music files.
- Select “Videos” to browse video files.

Note

- “Videos” will not be displayed when your iPod or Yamaha iPod universal dock do not support the browser function for browsing video files.

- 4 Press **[14]Cursor** Δ / ∇ / \triangleleft / \triangleright to select a menu item and then **[14]ENTER** to start playback.

Menu items of “Music”

Playlists, Artists, Albums, Songs, Genres, Composers

- Playlists > Songs
- Artists > Albums > Songs
- Albums > Songs
- Songs
- Genres > Artists > Albums > Songs
- Composers > Albums > Songs

Menu items of “Videos”

Menu items vary depending on the files stored on your iPod.

■ Description of the play information display

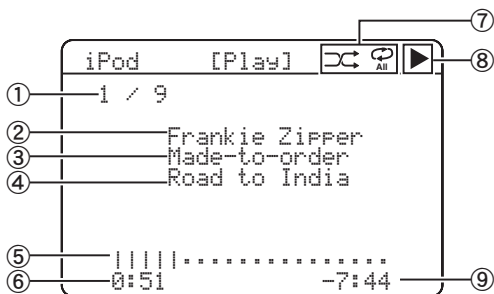

- ① Track number/total tracks
- ② Artist name
- ③ Album title
- ④ Song title
- ⑤ Progress bar
- ⑥ Elapsed time
- ⑦ Shuffle and repeat icons
- ⑧ \blacktriangleright (playback), \mathbb{I} (pausing), $\blacktriangleright\blacktriangleright$ (search forward) and $\blacktriangleleft\blacktriangleleft$ (search backward)
- ⑨ Remaining time



- You can change information screens on the front panel display using **[C]INFO** (or **[9]INFO**) (see page 23). Items displayed on the front panel display vary depending on mode that is currently selected.

Shuffle/repeat playback

You can use a special playback function such as shuffle playback and repeat playback by setting the option menu.

- 1 Press **[16]DISPLAY** to switch to menu browse mode while “DOCK” is selected as the input source.

The option menu can be displayed only in menu browse mode. Press **[16]DISPLAY** to switch to menu browse mode before starting shuffle or repeat playback.

- 2 Press **[13]OPTION**.

The option menu is displayed.

- 3 Press **[14]Cursor** Δ / ∇ to select the desired playback function, Shuffle or Repeat, then press **[14]ENTER**.

The following playback styles are available depending on the playback function selected.

Shuffle: Plays back songs or albums in random order (Choices: Off, Songs, Albums).

- Select “Off” if you do not want to play back in random order.
- Select “Songs” to play back songs in random order.
- Select “Albums” to play back albums in random order.

Repeat: Plays back songs or albums repeatedly (Choices: Off, One, All).

- Select “Off” if you do not want to play back repeatedly.
- Select “One” to repeat each song.
- Select “All” to repeat all songs.

- 4 Select the desired style using **[14]Cursor** \triangleleft / \triangleright .

The style is selected. Playback starts with the function selected in step 3.

To return to the previous screen, press **[14]RETURN**.

To return to the previous playback function, redo the above steps.



- When the shuffle function is on, “ \mathbb{I} ” appears on the video monitor.
- When “Repeat” is set to “One” or “All,” “ Φ ” or “ Φ_{All} ” appears on the video monitor.

Using Bluetooth™ components

You can connect a Yamaha Bluetooth wireless audio receiver (such as YBA-10, sold separately) to the DOCK terminal of this unit and enjoy the music contents stored in your Bluetooth component (such as a portable music player) without wiring between this unit and the Bluetooth component. You need to perform “Pairing” the connected Bluetooth wireless audio receiver and your Bluetooth component in advance.

Note

- This unit supports A2DP (Advanced Audio Distribution Profile) of the Bluetooth profile.

Pairing the Bluetooth™ wireless audio receiver and your Bluetooth™ component

“Pairing” refers to the operation of registering a Bluetooth component for Bluetooth communications. Pairing must be performed when using a Bluetooth component with the Bluetooth wireless audio receiver connected to this unit for the first time or if the pairing data has been deleted.



- You only need the pairing operation for the first time that you use the Bluetooth component with the Bluetooth wireless audio receiver.
- Pairing requires operations on this unit and on the other component with which Bluetooth communications are to be established. If necessary, refer to the other component’s operating instructions.

■ Pairing the Bluetooth wireless audio receiver and your Bluetooth component

To ensure security, a time limit of 8 minutes is set for the pairing operation. You are recommended to read and fully understand all the instructions before starting.

1 Change the input source to “DOCK” using [N]INPUT </> (or [7]DOCK).

2 Turn on the Bluetooth component you want to pair with and set it to pairing mode.

For details on operation of the Bluetooth component, refer to its operating instructions.

3 Press [13]OPTION.

The option menu for DOCK input appears on the video monitor.

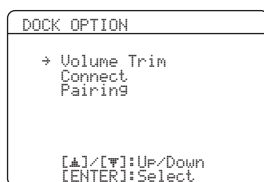

4 Press [14]Cursor ∇ to select “Pairing” and press [14]ENTER.

“Searching” appears on the front panel display and the pairing operation starts.



- To cancel pairing, press [14]RETURN.
- You can also start pairing operation by pressing and holding [D]MEMORY on the front panel.

5 Make sure the Bluetooth component recognizes the Bluetooth wireless audio receiver.

If the Bluetooth have recognized the Bluetooth wireless audio receiver, “YBA-10 YAMAHA,” for instance, is displayed in the Bluetooth device list.

6 Select the Bluetooth wireless audio receiver from the Bluetooth device list, and enter a path key “0000” into the Bluetooth component.

When pairing is complete, “Completed” appears on the front panel display.



- The Yamaha Bluetooth wireless audio receiver can be paired with up to eight Bluetooth components. When pairing is conducted successfully with a ninth component and the pairing data is registered, the pairing data for the least recently used other component is cleared.

Playback of the Bluetooth™ component

1 Change the input source to “DOCK” using [N]INPUT </> (or [7]DOCK).

2 Press [13]OPTION.

3 Press [14]Cursor ∇ repeatedly to select “Connect” and press [14]ENTER.

After you execute “Connect,” communication with the Bluetooth component is established. When the connected Bluetooth wireless audio receiver recognizes the Bluetooth component, “BT Connected” appears on the front panel display.



- When you press [14]ENTER on the remote control, the connected Bluetooth wireless audio receiver searches and connects to the last connected Bluetooth component. If the Bluetooth wireless audio receiver cannot find the Bluetooth component, “Not found” appears on the front panel display.
- To disconnect the Bluetooth wireless audio receiver from the Bluetooth component, display the option menu again, select “Disconnect,” and press [14]ENTER.

4 Start playback of the Bluetooth component.

ADVANCED OPERATION

Setting the option menu for each input source (OPTION menu)

This unit has an OPTION menu of frequently used menu items for input sources compatible with this unit. The procedure for setting the OPTION menu items is described below.

1 Select an input source using N INPUT $\triangleleft/\triangleright$ (7 Input selection keys).

2 Press 13 OPTION on the remote control.

The OPTION menu appears. The displayed OPTION menu items differ depending on the input source. For details, see the following section.

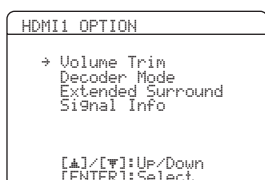

3 Select the desired menu item using 14 Cursor \triangle/∇ , and press 14 ENTER.

Parameters of the selected menu item are displayed.

4 Change the setting of the selected menu item (or enable a function) using 14 Cursor $\triangle/\nabla/\triangleleft/\triangleright$ and 14 ENTER.

Details of the selected menu item are displayed. Parameters you can set differ depending on the menu items.

5 To close the OPTION menu, press 13 OPTION.

You can also use 14 RETURN to return to the previous screen or close the OPTION menu.



- When 14 Cursor or other keys do not work after completing the menu, select the input source again using 7 Input selection keys.

OPTION menu items

The following menu items are provided for each input source.

Input Source	Menu item			
	Volume Trim	Decoder Mode	Extended Surround	Signal Info
HDMI1-4	Volume Trim	Decoder Mode	Extended Surround	Signal Info
AV1-4	Volume Trim	Decoder Mode	Extended Surround	Signal Info
AV5-6	Volume Trim			
AUDIO1-2	Volume Trim			
V-AUX	Volume Trim			
TUNER	Volume Trim	FM Mode	Auto Preset	Clear Preset
		PTY Seek	EON	
iPod (DOCK)	Volume Trim	Shuffle	Repeat	
Bluetooth (DOCK)	Volume Trim	Connect/Disconnect	Pairing	

Details of the menu items are as follows:



- The default settings are marked with “*.”

■ Volume Trim

Input source: All
Adjustable range: -6.0 dB to 0.0 dB* to $+6.0$ dB
 (in 0.5 dB steps)

Reduces any change in volume when switching input sources by correcting volume differences between input sources.

You can set this parameter for each input source.

■ Decoder Mode

Input source: HDMI1-4, AV1-4

Choices: Auto*/DTS

Selects DTS digital audio signals for reproduction.

Auto Automatically selects audio input signals.

DTS Selects DTS signals only. Other input signals are not reproduced.

■ Extended Surround

Input source: HDMI1-4, AV1-4

Choices: Auto*/PLIIXMovie/PLIIXMusic/EX/ES/Off

Selects whether to reproduce multi-channel input signals in 6.1- or 7.1-channel when surround back speakers are used.

Auto Automatically selects the most suitable decoder according to whether a flag for reproducing surround back channel is present, and reproduces the signals in 6.1- or 7.1-channel.

PLIIXMovie Always reproduces signals in 6.1- or 7.1-channel using the PLIIXMovie decoder whether or not surround back channel signals are contained. You can select this parameter when one or two speakers are connected.

PLIIXMusic Always reproduces signals in 6.1- or 7.1-channel using the PLIIXMusic decoder whether or not surround back channel signals are contained. You can select this parameter when one or two speakers are connected.

EX/ES Automatically selects the most suitable decoder for input signals whether or not the flag for reproducing surround back channel is present, and always reproduces signals in 6.1-channel.

Off Always reproduces signals in 5.1-channel whether or not the flag for reproducing surround back channel is present.

■ Signal Info

Input source: HDMI1-4, AV1-4

Displays information on audio and video signals on the video monitor and front panel display. You can change information to be displayed on the front panel display using **[14]Cursor** Δ / ∇ .

Signal Info parameters

■ Audio information

Information	Description
Format	Format of digital audio signals.
Channel	The number of input signal channels (front/surround/LFE). For example, if input signal channels are 3 front channels, 2 surrounds and LFE, "3/2/0.1" is displayed. If a channel that cannot be expressed as the above, a total number of channels such as "5.1ch" may be displayed.
Sampling	The sampling frequency of digital input signal.
Bitrate	The bit rate of input signal per second.

Notes

- "No Signal" is displayed when no signals are input and "---" is displayed when signals that this unit cannot recognize are input.
- The bit rate may vary during playback.

■ Video information

Information	Description
In	Format and resolution of video input signal.
Out	Format and resolution of video output signal.
Message	Error messages about HDMI signals and HDMI components. See the following for details of the error messages.

HDMI error message

(appears only when an error has occurred)

HDCP Error	HDCP authentication failed.
Device Over	The number of HDMI components connected is over the limit.
Out of Res.	The connected monitor is not compatible with the video input signal.

■ FM Mode

Input source: TUNER

Choices: Stereo*/Mono

Sets FM broadcasting receiving mode.

Stereo Receives in stereo mode.

Mono Receives in monaural mode. You can get better reception in Mono mode.

■ Auto Preset

Input source: TUNER

Automatically detects radio stations in the FM frequency band and registers them as preset stations (see page 28).

■ Clear Preset

Input source: TUNER

Clears the preset stations (see page 29).

■ PTY Seek

Input source: TUNER

Searches a station that is broadcasting a program under the desired category from the preset stations while using the Radio Data System (see page 30).

■ EON

Input source: TUNER

Use this when you want to receive the EON (enhanced other network) data service of the Radio Data System (see page 30).

■ Shuffle

Input source: iPod (DOCK)

Choices: Off*/Songs/Albums

Changes the shuffle playback style (see page 33).

■ Repeat

Input source: iPod (DOCK)

Choices: Off*/One/All

Changes the repeat playback style (see page 33).

■ Connect / Disconnect

Input source: Bluetooth (DOCK)

Switches communication with a Bluetooth component on and off (see page 34).

■ Pairing

Input source: Bluetooth (DOCK)

Performs pairing of this unit and a Bluetooth component (see page 34).

Editing surround decoders/sound field programs

Selecting a decoder used with a sound field program

When using sound field programs for movies or TV programs, you can select a surround decoder to be used with the sound field program after setting the parameters from the following decoders. To set the parameters for sound field programs, see the following section.

Decoders that can be used with a sound field program

- PLIIx Movie (PLII Movie)
- Neo:6 Cinema

Note

- The following MOVIE sound field programs cannot be used with a surround decoder.
 - Mono Movie
 - Sports
 - Action Game
 - Roleplaying Game

Setting sound field parameters

Although the field sound programs would satisfy you as they are with the default parameters, you can arrange sound effect or decoders suitable for acoustical conditions of sources or rooms by setting the parameters (sound field elements).



- You can protect the sound field against the changes of parameters the sound field parameters when “Memory Guard” of the setup menu is set to “On” (see page 45). To change the parameters, set it to “Off.”

1 Turn on the video monitor connected to this unit.

2 Press [12]SETUP on the remote control.
The setup menu appears on the monitor.

3 Press [14]Cursor Δ / ∇ to select “DSP Parameter” and press [14]ENTER.
The screen changes as follows.

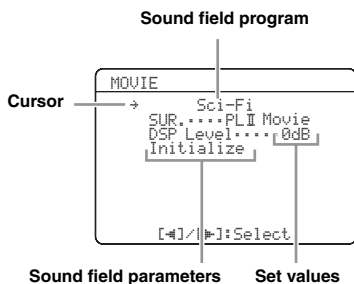

4 Press [14]Cursor Δ / ∇ to move “→” to the sound field program and press [14]Cursor \triangleleft / \triangleright to select the sound field program.

5 Press [14]Cursor Δ / ∇ to select the parameter that you want to change, and press [14]Cursor \triangleleft / \triangleright to change the parameter.

An asterisk (*) appears on the left of the sound field parameter name displayed on the monitor when you change the parameter from its default setting. For details on functions and adjustable ranges of the sound field parameters, see “Sound field parameters” on this page.



- Repeat steps 4 and 5 to change other sound field program parameters.

6 To end the edit, press [12]SETUP.

To initialize the parameters of the selected sound field program, [14]Cursor ∇ repeatedly to select “Initialize” and then press, [14]Cursor \triangleright . When the confirmation screen appears on the monitor, press [14]Cursor \triangleright to confirm the initialization or [14]Cursor \triangleleft to cancel it.

Sound field parameters



- The default settings are marked with “*.”

CINEMA DSP parameters

DSP Level

Adjustable range: -6 dB to 0 dB* to +3 dB

Fine adjusts an effect level (level of the sound field effect to be added). You can adjust the level of the sound field effect while checking sound levels. Adjust “DSP Level” as follows.

- The effect sound is too soft.
 - Increase the effect level.
- There are no differences between effects of the sound field programs.
- The sound is dull.
 - Reduce the effect level.
- The sound field effect is added too much.
 - Reduce the effect level.

Parameters only usable in certain sound field programs

■ 2ch Stereo only

Direct

Choices: Auto*/Off

Automatically bypasses the DSP circuit and tone control circuit when an analog sound source is selected as the input source. You can enjoy a higher quality sound.

Auto Outputs sound by bypassing the DSP circuit and tone control circuit when the “Bass” and “Treble” tone controls are both set to 0 dB.

Off Do not bypass the DSP circuit and tone control circuit.

■ 7ch Stereo only

CT Level/SL Level/SR Level/ SB Level

Adjustable range: 0 to 100%

Adjusts the volume of the center (CT), surround L (SL) surround R (SR) and surround back (SB) channels in the 7ch Stereo program. The available parameters differ depending on the setting of the speakers.

■ Straight Enhancer/7ch Enhancer only

Effect Level

Choices: High*/Low

Adjusts the Compressed Music Enhancer effect level. When the high-frequency signals of the source is emphasized too much, set the effect level to “Low.” To reduce the effect, set this parameter to “Low.” To increase the effect, set it to “High.”

Decoder parameters

You can customize decoder effects by setting the following parameters. For kinds of decoders, see page 26.

■ When PLIIX Music/PLII Music is selected

Panorama

Choices: Off*/On

Adjusts the soundscape of the front sound field. Sends stereo signals to the surround speakers as well as the front speakers for a wraparound effect.

Dimension

Adjustable range: -3 to STD* to +3

Adjusts the difference in level between the front sound field and the surround sound field. You can adjust the difference in level created by the software being played back to obtain the preferred sound balance. The surround sound gets stronger as you make the value more negative and the front sound gets stronger as you make the value more positive.

Center Width

Adjustable range: 0 to 3* to 7

You can spread the center sound toward left and right according to your preference. Set this parameter to 0 for outputting the center sound from the center speaker only, or to 7 for outputting it from the front left/right speaker.

■ When Neo:6 Music is selected

C. Image

Adjustable range: 0.0 to 0.3 to 1.0

Adjusts the front left and right channel output relative to the center channel to make the center channel more or less dominant as necessary.

Operating various settings for this unit (Setup menu)

You can call the setup menu using the remote control and change the settings of various menus.

You can change the following settings in the setup menu. For details, read “Basic operation of the setup menu” first, and see the respective pages.

Menu/Submenu	Function	Page
Speaker Setup	Sets items for speakers.	41
1 Auto Setup (YPAO)	Automatically adjusts output characteristics of speakers.	41
2 Manual Setup	Manually adjusts output characteristics of speakers.	41
A)Config	Sets speaker configurations, such as connection status of speaker and a size of the connected speaker (sound reproduction capacity), suitable for the listening environment.	41
B)Level	Separately adjusts volume of each speaker.	43
C)Distance	Adjusts timing at which each speaker outputs sound based on distances between speakers and the listening position.	43
D)Equalizer	Selects an equalizer that adjusts speaker output characteristics.	43
E)Test Tone	Generates test tones.	43
Sound Setup	Sets various items for sound outputs.	43
1 Dynamic Range	Adjusts dynamic ranges of speakers and headphones.	43
2 Lipsync	Adjusts delay in output timing between video signals and audio signals.	43
HDMI Auto	Sets on or off of automatic adjustments for delay between output timing between video signals input from the HDMI jack and audio signals.	43
Auto Delay	Fine adjusts a delay time of HDMI Auto.	44
Manual Delay	Manually fine adjusts the delay of audio and visual output.	44
Function Setup	Set various items for HDMI and display.	44
1 HDMI	Sets various items for input sources.	44
Standby Through	Selects on or off of output of HDMI signals input from the HDMI IN jack to the HDMI OUT jack when this unit is on standby.	44
Audio Output	Selects this unit or a component connected to this unit via the HDMI OUT jack of this unit for reproducing sound signals input from the HDMI IN jack.	44
Resolution	Sets resolution of the HDMI output that is converted from analog visual input signals.	44
Aspect	Set an aspect ratio of images reproduced by HDMI signals converted from analog video input signals.	44
2 Display	Set items for a monitor or the front panel display.	44
Dimmer	Sets brightness of the front panel display.	44
FL Scroll	Selects the way to display characters on the front panel display.	44
OSD Shift	Adjusts top and bottom positions of the screen displayed on the video monitor.	45
3 Volume	Sets items for volumes.	45
Adaptive DRC	Adjusts the dynamic range (difference between the maximum volume and the minimum volume) in conjunction with the volume level.	45
Max Volume	Sets the maximum volume level so that the volume will not be accidentally increased.	45
Init. Volume	Sets the volume at the time this unit is turned on.	45
4 Input Rename	Changes input source names to be displayed on a video monitor or the front panel display.	45
DSP Parameter	Sets parameters for the sound field programs.	45
Memory Guard	Protects some settings against accidental alteration.	45

Basic operation of the setup menu

The setup menu screen appears on both video display (OSD) and front panel display.

Video display (OSD)



Front panel display



In this section, procedures of setting menus using the video monitor are described.

1 Press **[12]SETUP** on the remote control.

The setup menu screen appears.

2 Select a menu using **[14]Cursor** Δ / ∇ , and press **[14]ENTER**.

Items of the selected menu are displayed. For example, the following screen appears when you select “Function Setup.”

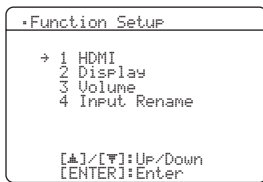

You can return to the previous screen by pressing **[14]RETURN**.

3 To display submenus, select a menu that you want to set using **[14]Cursor** Δ / ∇ , and press **[14]ENTER**.

For example, the following screen appears when you select “2 Display.”

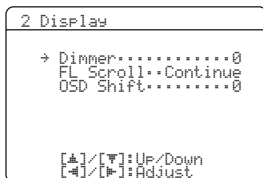

4 Select an item using **[14]Cursor** Δ / ∇ , and change the setting of the item using **[14]Cursor** \triangleleft / \triangleright .

Some items in the Manual Setup menu of “Speaker Setup” take up a full screen. To display other items in the Manual Setup menu, press **[14]Cursor** Δ / ∇ .

“A)Config” display (example)

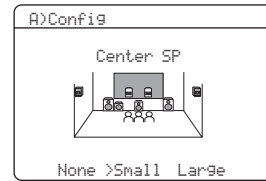

You can change other items by repeating step 4.

5 To finish the setting, press **[12]SETUP**.



When **[14]Cursor** or other keys do not work after completing the menu, select the input source again using **[7]Input selection keys**.

Speaker Setup

You can set various items for speakers. Two kinds of adjustments are available. One is “Auto Setup (YPAO)” for automatic adjustment and another is “Manual Setup” for manual adjustment.



The default settings are marked with “*.”

1 Auto Setup

Automatically adjusts output characteristics of speakers to obtain optimum balance for the output sound based on positions and performances of the speakers and acoustic characteristics of the room, which are automatically measured. For details on operations, see page 18.

2 Manual Setup

Adjusts output characteristics of speakers based on manually set parameters.

After Auto Setup (YPAO) is performed, you can check automatically adjusted parameters in the Manual Setup menu. Fine adjust the parameters for your preference if necessary.

■ A)Config

Sets speaker configurations, such as connection status of speaker and a size of the connected speaker (sound reproduction capacity), suitable for the listening environment.



The speaker configuration includes items for defining a speaker size: Large or Small. Large and Small refer to speakers with woofer diameters 16 cm or larger and smaller than 16 cm, respectively.

LFE/Bass Out

Choices: SWFR/Front/Both*

Selects speaker(s) for outputting low-frequency components of the LFE (low-frequency effect sound) channel or other channels. The output status is as follows.

LFE channel signals

Parameter	Subwoofer	Front speakers	Other speakers
Both	Output	Not output	Not output
SWFR	Output	Not output	Not output
Front	Not output	Output	Not output

Low-frequency components of other channel signals

Parameter	Subwoofer	Front speakers	Other speakers
Both	[1]	[2]	[3]
SWFR	[4]	[3]	[3]
Front	Not output	[1]	[3]

- [1] Outputs low-frequency components of the front left and right channels and the channel of speaker, the size of which is set to "Small."
- [2] Outputs low-frequency components of the front left and right channels.
- [3] Outputs low frequency components when the sizes of speakers are set to "Large."
- [4] Outputs low-frequency components of the channel of speaker, the size of which is set to "Small."

Front SP

Choices: Small/Large*

Sets the sizes of front left and right speakers.

- Small** Select this when small speakers are connected. Low-frequency components of the front left and right channels are output from a subwoofer.
- Large** Select this when large speakers are connected.

Note

- When "LFE/Bass Out" is set to "Front," you can only select "Large." If "LFE/Bass Out" is changed to "Front," "Front SP" automatically switches to "Large" even when it is set to "Small."

Center SP

Choices: None/Small*/Large

Sets the size of center speaker.

- None** Select this when no center speaker is connected. Center channel signals are spread to front left and right speakers.
- Small** Select this when a small center speaker is connected. Low-frequency components of center channel are output from a subwoofer. If a subwoofer is not connected they are output from front speakers.
- Large** Select this when a large center speaker is connected.

Sur. L/R SP

Choices: None/Small*/Large

Sets sizes of left and right surround speakers.

- None** Select this when no surround speakers are connected. Surround channel signals are spread to front left and right speakers. "Sur.B L/R SP" automatically switches to "None" when this is selected.
- Small** Select this when small surround speakers are connected. Low-frequency components of surround channels are output from a subwoofer. If a subwoofer is not connected they are output from front speakers.
- Large** Select this when large surround speakers are connected.



- When "None" is selected, the sound field programs automatically enter the Virtual CINEMA DSP mode.

Sur. B L/R SP

Choices: None/SMLx1/SMLx2*/LRGx1/LRGx2

Sets sizes of left and right surround back speakers.

- None** Select this when no surround back speaker are connected. Surround back channel signals are output from the surround L/R speakers and subwoofer. If the subwoofer is disabled, they are output from the surround L/R speakers and front speakers.
- SMLx1** Select this when one small surround back speaker is connected.
- SMLx2** Select this when two small surround back speakers are connected.
- LRGx1** Select this when one large surround back speaker is connected.
- LRGx2** Select this when two large surround back speakers are connected.



- When "None" is selected, "PLIIX Movie," "PLIIX Music," and "PLIIX Game" cannot be selected.

Crossover Freq.

Choices: 40Hz/60Hz/80Hz*/90Hz/100Hz/110Hz/120Hz/160Hz/200Hz

Sets the lower limit of the low frequency component output from a speaker with a size set to "Small (SMLx1/SMLx2)." Sound with a frequency below that limit is output from a subwoofer or front speakers. If your subwoofer has a volume control or a crossover frequency control, set the volume to half or the crossover frequency at the maximum.

Subwoofer Phase

Choices: Normal*/Reverse

Sets the phase of your subwoofer if bass sounds are lacking or unclear.

- Normal** Select this not to change the phase of your subwoofer.
- Reverse** Select this to reverse the phase of your subwoofer.

■ B)Level

Adjustable range: -10.0dB to +10.0dB (0.5 dB step)
Defaults: "FR. L/FR. R/SWFR" 0dB
 "CNTR/SUR. L/SUR. R/SBL/SBR" -1.0dB

Separately adjusts volume of each speaker so that the sounds from speakers are at the same volume at the listening position. Items to be displayed vary depending on the number of speakers connected.



- When only one surround back speaker is connected, "SB" appears instead of "SBL" and "SBR."
- You can adjust the volume listening to test tones when you set "Test Tone" to "On" (see page 43).
- If your subwoofer has a volume control or a crossover frequency control, set the volume to half or the crossover frequency at the maximum.

■ C)Distance

Adjusts timing at which each speaker outputs sound so that sounds from speakers reach the listening position at the same time. Set unit (Unit) first and set the distance of each speaker.

Unit

Choices: meters (m)*/feet (ft)

meters (m) Displays the speaker distance in meters.
 feet (ft) Displays the speaker distance in feet.

Front L/Front R/Center/Sur. L/
 Sur. R/Sur.B L/Sur.B R/SWFR

Adjustable range: 0.30m to 24.00m (1.0ft to 80.0ft)
Defaults: 3.00m (10.0ft) "Front L/Front R/
 SWFR"
 2.60m (8.5ft) "Center"
 2.40m (8.0ft) "Sur. L/Sur. R/
 Sur.B L/Sur.B R"



- Different items are displayed depending on settings of "A)Config" (see page 41).
- When only one surround back speaker is connected, "Sur.B" appears instead of "Sur.B L" and "Sur.B R."

■ D)Equalizer

Adjusts sound quality and tone using a parametric graphic equalizer.

EQ Type Select

Choices: Auto PEQ/GEQ*/Off

Select an equalizer type.

Auto PEQ Uses a parametric equalizer selected in "1 Auto Setup." Characteristics of the currently used parametric equalizer (see page 18) are displayed below "Auto PEQ." If Auto Setup is not executed, this parameter is not displayed.

GEQ Uses a graphic equalizer. Press **[4]ENTER** to adjust the characteristics of the graphic equalizer.

Off Not use a graphic equalizer.

GEQ

Choices: 63Hz/160Hz/400Hz/1kHz/2.5kHz/
 6.3kHz/16kHz

Adjustable range: -6.0dB to 0dB* to +6.0dB (0.5 dB step)
 Adjusts sound quality of each speaker using a graphic equalizer. The graphic equalizer of this unit can adjust signal levels in 7 frequency ranges.

To adjust the signal level in each range, select the desired speaker with **[4]Cursor </>** while "→" is displayed next to "Channel," then select the desired frequency band with **[4]Cursor Δ / ▽**, and adjust the signal level with **[4]Cursor </>**.

■ E)Test Tone

Choices: Off*/On

Switches between on and off of an oscillator that generates test tones. To turn on the oscillator, select "On" using **[4]Cursor </>**. When "On" is selected, you can adjust the settings of "2 Manual Setup" while listening to a test tone.

Off Not generate test tones.
On Generates test tones.

Sound Setup

You can set various items for sound outputs.

■ 1 Dynamic Range

Choices: Min/Auto/STD/Max*

Selects the dynamic range adjustment method for reproducing bitstream signals.

Min/Auto (Min) Sets the dynamic range suitable for low volume or a quiet environment, such as at night, for bitstream signals except for Dolby TrueHD signals.
 (Auto) Adjusts the dynamic range for Dolby TrueHD signals based on input signal information.

STD Sets the standard dynamic range recommended for regular home use.
Max Outputs sound without adjusting the dynamic range of the input signals.

■ 2 LipSync

Adjusts delay between video output and audio output.

HDMI Auto

Choices: Off*/On

Automatically adjusts output timing of audio and video signals when a monitor that supports an automatic lip-sync function is connected to this unit.

Off Select this when the connected monitor does not support the automatic lip-sync function or you do not use the automatic lip-sync function. Set the correction time in "Manual Delay."
On Select this when the connected monitor supports the automatic lip-sync function. Fine adjust the correction time in "Auto Delay."

Auto Delay

Adjustable range: 0 to 240ms (1 ms step)

Fine adjust the correction time when “HDMI Auto” is set to “On.” The actual correction time is displayed under in “Auto Delay” field and an offset time set by the user in “Offset” field.

Manual Delay

Adjustable range: 0* to 240ms (1 ms step)

Manually fine adjusts the correction time. Select this when the connected monitor does not support the automatic lip-sync function or you set “HDMI Auto” to “Off.”

Function Setup

You can set various items for HDMI and display.

1 HDMI

You can set items for HDMI.

■ Standby Through

Choices: On/Off*

Selects on or off of output of HDMI signals input from the HDMI IN jack to the HDMI OUT jack when this unit is on standby. When this parameter is set to “On” signals input from the HDMI 1-4 jacks can be output to a monitor component.

On	Outputs the HDMI signals to the HDMI OUT jack.
Off	Not output the HDMI signals to the HDMI OUT jack.



- To enables pass-through output, any one of the input sources connected to the HDMI1-4 must be selected before switching to standby.
- When “Standby Through” turns on, the HDMI THROUGH indicator on the front panel display lights up. While the indicator lights up, it consumes 1 to 3W of power depending on a condition of an HDMI signal passing through this unit.

■ Audio Output

Choices: AMP*/TV/AMP+TV

Selects this unit or a component connected to this unit via the HDMI OUT jack of this unit for reproducing sound signals input from the HDMI IN jack.

AMP	Outputs HDMI sound signals from the speakers connected to this unit.
TV	Outputs HDMI sound signals from the speakers of a TV connected to this unit. Sound output from the speakers connected to this unit is muted.
AMP+TV	Outputs HDMI sound signals from the speakers connected to this unit and the speakers of a TV connected to this unit.

Note

- When “TV” or “Amp+TV” is selected, signal formats of audio and visual signals output from this unit to the monitor vary depending on specifications of the monitor.

■ Resolution

Choices: Through*/576P/720P/1080i/1080P

Upscales the resolution of HDMI output that is converted from analog video input signals and output from the HDMI OUT jack.

Notes

- Resolution of the HDMI output converted from 720p or 1080i analog video signals cannot be upscaled.
- When a video monitor is connected to this unit via the HDMI jack, this unit automatically detects a resolution that the monitor supports. An asterisk (*) appears on the left of the detected resolution.
- If this unit cannot detect the resolution that the monitor supports, set “MON.CHK” in the advanced setup menu to “SKIP” (see page 47) and try it again.

■ Aspect

Choices: ThrgH*/16:9/Smart

Set a horizontal to vertical ratio (aspect ratio) of images reproduced by HDMI signals output from the HDMI OUT jack when the HDMI signals are converted from analog video input signals by a video conversion function.

ThrgH	Outputs the video signals without changing the aspect ratio.
16:9	Outputs the video signals that displays 4:3 images on a 16:9 monitor with black bands on the right and left sides of the monitor screen.
Smart	Outputs the video signals that displays 4:3 images on a 16:9 monitor by stretching right and left of images to fit in the monitor screen.

Notes

- You cannot change the aspect ratio of the screen when “Resolution” is set to “ThrgH.”
- The setting is not effective for inputs with the aspect ratio other than 4:3.
- You cannot obtain an effect of the aspect ratio when visual signals are input from the HDMI IN jack or 720p, 1080i or 1080p signals are input.

2 Display

You can set items for a monitor or the front panel display.

■ Dimmer

Adjustable range: -4 to 0*

Sets brightness of the front panel display. As the value is lowered, the brightness of the front panel display is darkened.

Note

- The brightness of display does not become bright in direct mode even if the value is increased.

■ FL Scroll

Choices: Continue*/Once

Selects the way to scroll the screen when a total number of characters exceed a display area of the front panel display.

Continue	Repeatedly displays all characters by scrolling.
Once	Displays all characters by scrolling once, halts scrolling, and then displays first 14 characters.

■ OSD Shift

Adjustable range: -5 to 0* to +5

Adjusts top and bottom positions of the screen displayed on the video monitor. To move up the screen, set this value larger. To move down the screen, set it smaller.

3 Volume

You can set items for volumes.

■ Adaptive DRC

Choices: Auto/Off*

Adjust the dynamic range in conjunction with the volume level. This feature is useful when you are listening at lower volumes or at night. When this function is enabled, the dynamic range is adjusted as follows.

If the VOLUME setting is low:

the dynamic range is narrow

If the VOLUME setting is high:

the dynamic range is wide

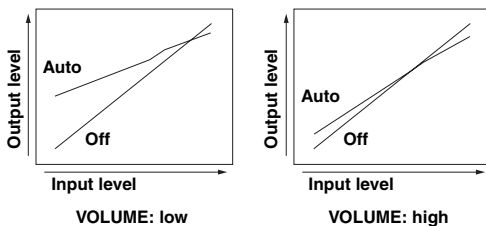

Auto Adjusts the dynamic range automatically.
 Off Not adjust the dynamic range automatically.



• The Adaptive DRC setting is effective for headphones.

■ Max Volume

Adjustable range: -30.0dB to +15.0dB/+16.5dB* (5.0 dB step)

Sets the maximum volume level so that the volume will not be accidentally increased. For example, you can adjust the volume between -80.0 dB and -5.0 dB when you set this parameter to “-5.0dB.” The volume increases to the maximum level when this parameter is set to +16.5 dB (default).

■ Init. Volume

Choices: Off*/Mute/-80.0dB to +16.5dB (0.5 dB step)

Sets the volume at the time this unit is turned on. When this parameter is set to “Off,” the volume is set to a level that last time this unit is set to standby.

Note

• If the setting of “Max Volume” is lower than the setting of “Init. Volume,” the setting of “Max Volume” becomes effective. For example, when you set “Max Volume” to “-30.0dB” and “Init. Volume” to “0.0dB,” the volume is automatically set to “-30.0dB” at the next time this unit is turned on.

4 Input Rename

Changes input source names to be displayed on the front panel display.

You can select an input source that you want to change the name to be displayed using **[4]Cursor**.

Selecting a name to be displayed from templates

Select an input source that you want to change the name, and select a name from the following templates using **Cursor**.

- Blu-ray
- DVD
- SetTopBox
- Game
- TV
- DVR
- CD
- CD-R
- Satellite
- VCR
- Tape
- MD
- PC
- iPod
- HD DVD
- “blank”



• If you change the display name of an input source to your original one and select the input source, the current input source name and the template name are displayed. This is convenient if you want to cancel name change operation.

Entering an original name

Select an input source that you want to name, and press **[4]ENTER**. You can enter up to 9 characters by selecting one character at a time with the following keys according to the following operation.

- [4]Cursor** </> For selecting characters that you want to change
- [4]Cursor** Δ / ▽ For selecting characters to be entered
- [4]ENTER** For entering the selected characters

The following characters are available for input.

A to Z, 0 to 9, a to z, symbols (#, *, -, +, etc.) and space

DSP Parameter

You can set parameters for the sound field programs. For details, see page 38.

Memory Guard

Choices: Off*/On

Protects settings of setup menu against accidental alteration.

- Off Not protect settings.
- On Protects the settings of the setup menu (except for the Memory Guard setting).

Note

• When this parameter is switched to “On,” “G” appears while the setup menu is displayed on the video monitor.

Controlling other components with the remote control

You can control external components for a selected input source with the remote control. The keys available for controlling external components are as follows:

4 SOURCE POWER

Turns on and off an external component.

14 Cursor, ENTER, RETURN

Operates the menus of external components.

16 DISPLAY

Switches between the screens of external components.

18 External component operation keys

Function as a recording or playback key of an external component, or a menu display key.

19 Numeric keys

Function as numeric keys of an external component.

20 TV control keys

INPUT Switches visual inputs of TV

MUTE Mute audio of TV

TV VOL +/- Controls the volume of TV

TV CH +/- Switches channels of TV

POWER Turns on and off TV



- You need to set the remote control code first to control external components.
- The remote control keys for controlling external components are available only when the external components have corresponding control keys.

The following remote control codes are assigned to input sources as factory default settings. For a complete list of available remote control codes, refer to “List of remote control codes” at the end of this manual.

■ Default remote control code settings

Input source	Category	Manufacturer	Default code
[HDMI1]	Blu-ray Disc	Yamaha	2018
[HDMI2]	—	—	—
[HDMI3]	—	—	—
[HDMI4]	—	—	—
[AV1]	—	—	—
[AV2]	—	—	—
[AV3]	CD	Yamaha	5013
[AV4]	—	—	—
[AV5]	—	—	—
[AV6]	—	—	—
[AUDIO1]	—	—	—
[AUDIO2]	—	—	—
[V-AUX]	—	—	—
[TUNER]	Tuner	Yamaha	5007

Input source	Category	Manufacturer	Default code
[DOCK]	DOCK	Yamaha	5011
[A]/[B]	—	—	—

“—” indicates no assignment



- An external component that is controlled by the remote control can be automatically selected according to selection of the scenes (see page 21).

Setting remote control codes

You can control other components by setting the appropriate remote control codes. For a complete list of available remote control codes, refer to “List of remote control codes” at the end of this manual.

- 1 Press **3** **CODE SET** on the remote control using a pointed object such as the tip of a ballpoint pen.
2 **TRANSMIT** on the remote control blinks twice.

- 2 Press **7** **Input selection keys**.

- 3 Enter a remote control code using **19** **Numeric keys**.

Once the remote control code is registered,

2 **TRANSMIT** on the remote control blinks twice.

If it fails, **2** **TRANSMIT** blinks six times. Repeat from step 1.

Resetting all remote control codes

You can clear all the remote control codes previously set, and reset all of them to the initial factory settings.

- 1 Press **3** **CODE SET** on the remote control using a pointed object such as a tip of a ballpoint pen.
2 **TRANSMIT** on the remote control blinks twice.

- 2 Press **12** **SETUP** on the remote control.

- 3 Enter “9981” using **19** **Numeric keys**.
Once the initialization is complete, **2** **TRANSMIT** on the remote control blinks twice. If it fails, **2** **TRANSMIT** blinks six times. Repeat from step 1.

Advanced setup

In the advanced setup, you can set basic operations of this unit, such as on and off of a bi-amp connection, or initialize user settings. Perform the following steps to change settings.

1 Set this unit to the standby mode.

2 Press **Ⓐ**STANDBY/ON while pressing and holding **Ⓛ**STRAIGHT on the front panel.

The advanced setup menu appears on the front panel display.



ADVANCED SETUP

3 Press **Ⓚ**PROGRAM **◀/▶** repeatedly to select the parameter you want to change.

The default setting are marked with “*.”



- Set values are placed in XXX of the following parameters on an actual display screen.

REMOTE ID -XXX

Choices: ID1*/ID2

Sets a remote control ID. When using multiple Yamaha AV receivers, you can operate them with a single remote control by setting the receiver IDs to the same setting.

BI AMP - XXX

Choices: ON/OFF*

Switches on and off of bi-amp connection of main speakers. For bi-amp connection, see page 12.

MON. CHK - XXXX

Choices: YES*/SKIP

Adds upscaling limitation on output signals to a video monitor connected to this unit via the HDMI OUT jack.

INIT-XXXXXXXXXX

Choices: DSP PARAM/VIDEO/ALL/CANCEL

Initializes various settings stored in this unit. You can select an initialization method from the following.

- DSP PARAM: All parameters of sound field programs
- VIDEO: Video conversion settings (resolution/aspect) in the setup menu and the OSD display position
- ALL: Reset this unit to initial factory settings
- CANCEL: Cancellation of initialization

4 Press **Ⓛ**STRAIGHT a few times to select the value you want to change.

The value selected here becomes effective when this unit is turned on the next time. You can change multiple settings by repeating steps 3 and 4.

5 Press **Ⓐ**STANDBY/ON, turns off this system, and press **Ⓐ**STANDBY/ON again.

The value set in step 3 becomes effective, and this unit turns on. When you select initialization in step 3, the initialization is performed.

Setting a remote control ID

Two IDs are provided for the remote control of this unit. If another Yamaha amplifier is in the same room, setting a different remote control ID to this unit prevents unwanted operation of the other amplifier.

ID1 is set for both remote control and amplifier by default. When you change the remote control ID, display “Advance Setup” (see the previous section) and change the ID for the amplifier too.

1 Press **Ⓜ**CODE SET on the remote control using a pointed object such as the tip of a ballpoint pen.

ⓂTRANSMIT blinks twice.

2 Press **Ⓜ**SETUP on the remote control.

3 Enter the desired remote control ID code.

To switch to ID1:

Enter “5019” using **Ⓜ**Numeric keys.

To switch to ID2:

Enter “5020” using **Ⓜ**Numeric keys.

Once the remote control code is registered,

ⓂTRANSMIT blinks twice.

If it fails, **Ⓜ**TRANSMIT blinks six times. Repeat from step 1.



- Initializing the remote control code (see page 46) returns it to ID1.

APPENDIX

Troubleshooting

Refer to the table below when this unit does not function properly. If the problem you are experiencing is not listed below or if the instruction below does not help, turn off this unit, disconnect the power cable, and contact the nearest authorized Yamaha dealer or service center.

General

Problem	Cause	Remedy	See page
This unit fails to turn on or enters the standby mode soon after the power is turned on.	The power cable is not connected or the plug is not completely inserted.	Connect the power cable properly to an AC wall outlet.	—
	(When this unit is turned back on and “CHECK SP WIRES!” is displayed.) The protection circuitry has been activated because this unit was turned on while a speaker cable was shorted.	Make sure that all speaker cables between this unit and speakers are connected properly.	12
This unit cannot be turned off.	The internal microcomputer is frozen due to an external electric shock (such as lightning or excessive static electricity) or by a drop in power supply voltage.	Disconnect the power cable from the AC wall outlet, wait about 30 seconds and then plug it in again.	—
No sound.	“Audio Output” in “1 HDMI” of Function Setup is set to “TV.”	Select a choice for “Audio Output” (Function Setup→1 HDMI→Audio Output) other than “TV.”	44
	A proper audio decoder is not selected.	Display the OPTION menu and set “Decoder Mode” to “Auto.”	35
	Incorrect input or output cable connections.	Connect the cables properly. If the problem persists, the cables may be defective.	14-16
	No appropriate input source has been selected.	Select an appropriate input source with Ⓝ INPUT ◀ / ▶ or the 7 Input selection keys on the remote control.	21
	Speaker connections are not secure.	Secure the connections.	11
	The volume is turned down or muted.	Turn up the volume.	—
	Signals this unit cannot reproduce are being input from a source component, such as a CD-ROM.	Display Signal info of the option menu and check the input signal format. If “No Signal” is displayed, check if the playback component is properly connected to this unit (or a proper input source is selected). If “___” is displayed, the input signal in that format cannot be reproduced by this unit.	—
	The HDMI components connected to this unit do not support the HDCP copy protection standards.	Connect HDMI components that support the HDCP copy protection standards.	57

Problem	Cause	Remedy	See page
No picture.	An appropriate video input is not selected on the monitor.	Select an appropriate video input on the monitor.	—
	The composite output terminals are used to output a component video signal, or the COMPONENT VIDEO jacks are used to output a composite video signal.	If your monitor does not support the HDMI connection, connect it to the COMPONENT OUT jacks or the composite output terminals and select an appropriate video input on the monitor.	14
	This unit outputs the video signals are not supported on the video monitor connected to the HDMI OUT jack.	Displays the advanced setup menu and select “VIDEO” in “INIT” to reset the video parameters.	47
		Displays the advanced setup menu and set “MON.CHK” to “YES.”	47
	Non-standard video signals are input.	Connect the monitor to this unit via the COMPONENT OUT jacks or the composite output terminals.	14
The sound suddenly goes off.	The protection circuitry has been activated because of a short circuit, etc.	Check that the speaker wires are not touching each other and then turn this unit back on.	—
	The sleep timer has turned off this unit.	Turn on this unit, and play the source again.	—
Sound is heard from the speaker on one side only.	The playback component or speakers are not connected properly.	Connect the cables properly. If the problem persists, the cables may be defective.	11
	The speaker level settings are incorrect.	Adjust “B)Level” settings.	43
Only the center speaker outputs substantial sound.	When a monaural source sound field program is applied, sound of all channels are output from the center speaker for some surround decoders.	Try another sound field program.	24
No sound is output from a specific speaker.	Output from that speaker is disabled.	Check the Speaker indicators on the front panel display. If the corresponding indicator is turned off, try the following. 1) Change the input source to another one. 2) With the selected sound field program, sound is not output from that speaker. Select another sound field program. 3) “None” may have been selected for that speaker on this unit. Display Speaker Setup in the Setup menu and enables output of that speaker.	6, 21, 24, 42
		The volume of that speaker is set to minimum in Speaker Setup in the Setup menu.	Display Speaker Setup in the Setup menu and adjust the volume (2 Manual Setup→B)Level).
	This unit or speaker is malfunction.	Check the Speaker indicators on the front panel display. If the corresponding indicator lights up, connect another speaker and check if sound is output. If sound is not output, this unit may be malfunction.	6, 10
No sound is heard from the surround speakers.	This unit is in the “STRAIGHT” mode and a monaural source is being played back.	Press (L)STRAIGHT or the (R)STRAIGHT on the remote control to turn off the “STRAIGHT” mode.	27
	Sound may not be output from certain channels depending on input sources or sound field programs.	Try another sound field program.	24

Problem	Cause	Remedy	See page
No sound is heard from the subwoofer.	“LFE/Bass Out” of “A)Config” in “Speaker Setup” of the setup menu (Speaker Setup→2 Manual Setup→A)Config) is set to “Front” when a Dolby Digital, DTS or AAC signal is being played.	Set “LFE/Bass Out” to “SWFR” or “Both.”	41
	“LFE/Bass Out” of “A)Config” in “Speaker Setup” of the setup menu (Speaker Setup→2 Manual Setup→A)Config) is set to “SWFR” or “Front” when a 2-channel source is being played.	Set “LFE/Bass Out” to “Both.”	41
	The source does not contain low frequency signals.		
No sound is heard from the surround back speakers.	“Extended Surround” in the OPTION menu is set to “Off,” or an input signal does not contain a surround back flag with “Extended Surround” set to “Auto.”	Set “Extended Surround” other than “Off” or “Auto.”	42
The audio input sources cannot be played in the desired digital audio signal format.	The connected component is not set to output the desired digital audio signals.	Set the playback component properly referring to its operating instructions.	—
Noise/hum noise is heard.	Incorrect cable connection.	Connect the audio cables properly. If the problem persists, the cables may be defective.	—
	A DTS-CD is being played back.	1) When only noise is output If a DTS bitstream signal is not properly input to this unit, only noise is output. Connect the playback component to this unit by digital connection and play back the DTS-CD. If the condition is not improved, the problem may results from the playback component. Consult the manufacturer of the playback component. 2) When noise is output during playback or skip operation Before playing back the DTS-CD, display the option menu after selecting the input source and set “Decoder Mode” to “DTS.”	16, 36
“Memory Guard!” is displayed and the setting cannot be changed.	“Memory Guard” in “Setup Menu” is set to “On.”	Set “Memory Guard” to “Off.”	45
This unit does not operate properly.	The internal microcomputer is frozen due to an external electric shock (such as lightning or excessive static electricity) or by a drop in power supply voltage.	Disconnect the power cable from the AC wall outlet, wait about 30 seconds and then plug it in again.	—
“CHECK SP WIRES!” appears on the front panel display.	Speaker cables are short-circuited.	Make sure all speaker cables are connected correctly.	12
There is noise interference from digital or radio frequency equipment.	This unit is too close to other digital or radio frequency equipment.	Move this unit further away from such equipment.	—

Problem	Cause	Remedy	See page
The picture is disturbed.	The video software is copy-protected.		
This unit suddenly enters the standby mode.	The internal temperature becomes too high and the overheat protection circuitry has been activated.	Wait about 1 hour for this unit to cool down and then turn it back on.	—

HDMI™

Problem	Cause	Remedy	See page
No picture or sound.	The number of the connected HDMI components is over the limit.	Disconnect some of the HDMI components.	—
	The connected HDMI component does not support high-bandwidth digital copyright protection (HDCP).	Connect an HDMI component that supports HDCP.	15

Tuner (FM/AM)

Problem	Cause	Remedy	See page
FM stereo reception is noisy.	You are too far from the station transmitter or the input from the antenna is weak.	Check the antenna connections.	17
		Replace the outdoor antenna with a more sensitive multi-element antenna.	—
		Switch to monaural mode.	36
FM There is distortion, and clear reception cannot be obtained even with a good FM antenna.	There is multi-path interference.	Adjust the antenna height or orientation, or place it in a different location.	—
The desired station cannot be tuned into with the automatic tuning method.	You are in an area far from a station or an input from the antenna is weak.	Replace an outdoor antenna with more sensitive multi element antenna.	—
		Tune in manually or by direct frequency tuning.	28
The desired station cannot be tuned into with the automatic tuning method.	The signal is weak or the antenna connections are loose.	Adjust the AM loop antenna orientation.	17
		Use the manual tuning method.	28
AM There are continuous crackling and hissing noises.	Supplied AM loop antenna is not connected.	Connect the AM loop antenna correctly even if you use an outdoor antenna.	17
	The noises may be caused by lightning, fluorescent lamps, motors, thermostats and other electrical equipment.	It is difficult to completely eliminate noise, but it can be reduced by installing and properly grounding an outdoor AM antenna.	17
There are buzzing and whining noises.	A TV set is being used nearby.	Move this unit away from the TV set.	—

Remote control

Problem	Cause	Remedy	See page	
The remote control does not work or function properly.	Wrong distance or angle.	The remote control will function within a maximum range of 6 m (20 ft) and no more than 30 degrees offaxis from the front panel.	9	
	Direct sunlight or lighting (from an inverter type of fluorescent lamp, strobe light, etc.) is striking the remote control sensor of this unit.	Adjust the lighting angle or reposition this unit.	—	
	The batteries are weak.	Replace all batteries.	9	
	The remote control ID of the remote control and this unit do not match.	Match the remote control ID of this unit and the remote control.	47	
	The remote control code is not correctly set.		Set the remote control code correctly using “List of remote control codes” at the end of this manual.	46
			Try setting another code of the same manufacturer using “List of remote control codes” at the end of this manual.	46
		If this unit does not work when you press [4]Cursor , do the following. When the key does not work during DVD disc menu operation: press the [7]Input selection keys on the remote control again. When the key does not work during OPTION menu/SETUP menu operation: press the key applicable for the current menu operation again.	—	
	Even if the remote control code is correctly set, there are some models that do not respond to the remote control.			

iPod™

Note

- In case of a transmission error without a status message appearing on the front panel display and the OSD, check the connection of your iPod (see page 16).

Problem	Cause	Remedy	See page
Loading...	This unit is in the middle of recognizing the connection with your iPod.		
	This unit is in the middle of acquiring song lists from your iPod.		
Connect error	There is a problem with the signal path from your iPod to this unit.	Turn off this unit and reconnect the Yamaha iPod universal dock to the DOCK terminal of this unit.	16
		Remove your iPod in the Yamaha iPod universal dock and then place it back in the dock.	16
Unknown iPod	The iPod being used is not supported by this unit.	This unit supports iPod Touch, iPod (Click and Wheel), iPod nano and iPod mini.	—
iPod Connected	Your iPod is properly placed in the Yamaha iPod universal dock.		

Problem	Cause	Remedy	See page
Disconnected	Your iPod is removed from the Yamaha iPod universal dock.	Place your iPod in the Yamaha iPod universal dock.	16
Unable to Play	This unit cannot play back the songs currently stored on your iPod.	Check that the songs currently stored on your iPod are playable.	—
		Store some other playable music files on your iPod.	—

Bluetooth™

Problem	Cause	Remedy	See page
Searching...	The Bluetooth wireless audio receiver and the Bluetooth component are in the middle of the pairing.	/	
	The Bluetooth wireless audio receiver and the Bluetooth component are in the middle of establishing the connection.		
Completed	The pairing is completed.		
Canceled	The pairing is canceled.		
BT Connected	The connection between the Yamaha Bluetooth wireless audio receiver and the Bluetooth component is established.		
BT Disconnected	The Bluetooth component is disconnected from the Yamaha Bluetooth wireless audio receiver.		

Auto Setup (YPAO)

Notes

- If the "ERROR" or "WARNING" screen appears, resolve the problem and then run "Auto Setup" again.
- Warning message "W-2" or "W-3" indicates that the adjusted settings may not be optimal.
- Depending on the speakers, warning message "W-1" may appear even if the speaker connections are correct.
- If error message "E-10" occurs repeatedly, contact a qualified Yamaha service center.

Before Auto Setup

Error message	Cause	Remedy	See page
Connect MIC!	Optimizer microphone is not connected.	Connect the supplied optimizer microphone to the OPTIMIZER MIC jack on the front panel.	18
Unplug HP!	Headphones are connected.	Unplug the headphones.	—
Memory Guard!	The parameters of this unit are protected.	Set "Memory Guard" to "Off."	45

During Auto Setup

Error message	Cause	Remedy	See page
E-1:NO FRONT SP	Front L/R channel signals are not detected.	Check the front L/R speaker connections.	11
E-2:NO SUR. SP	Only a signal from one of the surround channels are detected.	Check the surround L/R speaker connections.	11

Error message	Cause	Remedy	See page
E-4:SBR-→SBL	Only right surround back channel signal is detected.	If you connect only one surround back speaker, connect it to the L-side (SINGLE) terminal.	11
E-5:NOISY	Measurement cannot be performed accurately due to loud ambient noise.	Try running "Auto Setup" in a quiet environment. Turn off noisy electric equipment like air conditioners or move them away from the optimizer microphone.	— —
E-6:CHECK SUR.	Surround back speakers are connected, though surround L/R speakers are not.	When using surround back speakers, you need to connect surround L/R speakers.	11
E-7:NO MIC	The optimizer microphone was unplugged during the "Auto Setup" procedure.	Do not touch the optimizer microphone during "Auto Setup."	18
E-8:NO SIGNAL	The optimizer microphone does not detect test tones.	Check whether the microphone is properly placed. Check whether the speakers are properly placed and connected. The optimizer microphone or OPTIMIZER MIC jack may be defective. Contact the nearest Yamaha dealer or service center.	18 11 18
		If a monitor such as a TV is connected to this unit via HDMI connection, sound may not be output from this unit due to the HDMI control function. In such a case, change the monitor setting, for example, change the sound output setting to an amplifier so that sound is output from this unit.	—
E-9:USER CANCEL	"Auto Setup" was cancelled due to an inappropriate user operation.	Run "Auto Setup" again.	18
E-10:INTERNAL ERROR	An internal error occurred.	Run "Auto Setup" again.	18

After Auto Setup

Error message	Cause	Remedy	See page
W-1:OUT OF PHASE	Speaker polarity is not correct. This message may appear depending on the speakers even when the speakers are connected correctly.	Check the polarities (+, -) of the displayed speaker. If they are correct, the speakers work properly even when this message is displayed.	11
W-2:OVER 24m (80ft)	The distance between the speaker and the listening position is over 24 m (80 ft).	Bring the speaker within 24 m (80 ft.) area around the listening position.	—
W-3:LEVEL ERROR	The difference of volume level among speakers is excessive.	Recheck the speaker positions and make sure all speakers are placed in a similar environment. Check the polarities (+, -) of the speakers. We recommended that you use speakers with the same or similar specifications. Adjust the output volume of the subwoofer.	— 11 — —

■ Audio and video synchronization (lip sync)

Lip sync, an abbreviation for lip synchronization, is a technical term that involves both a problem and a capability of maintaining audio and video signals synchronized during post-production and transmission. Whereas the audio and video latency requires complex end-user adjustments, HDMI version 1.3 incorporates an automatic audio and video syncing capability that allows devices to perform this synchronization automatically and accurately without user interaction.

■ Bi-amplification connection

A bi-amplification connection uses two amplifiers for a speaker. One amplifier is connected to the woofer section of a loudspeaker while the other is connected to the combined mid and tweeter section. With this arrangement each amplifier operates over a restricted frequency range. This restricted range presents each amplifier with a much simpler job and each amplifier is less likely to influence the sound in some way.

■ Component video signal

With the component video signal system, the video signal is separated into the Y signal for the luminance and the PB and PR signals for the chrominance. Color can be reproduced more faithfully with this system because each of these signals is independent. The component signal is also called the “color difference signal” because the luminance signal is subtracted from the color signal. A monitor with component input jacks is required in order to output component signals.

■ Composite video signal

With the composite video signal system, the video signal is composed of three basic elements of a video picture: color, brightness and synchronization data. A composite video jack on a video component transmits these three elements combined.

■ Deep Color

Deep Color refers to the use of various color depths in displays, up from the 24-bit depths in previous versions of the HDMI specification. This extra bit depth allows HDTVs and other displays go from millions of colors to billions of colors and eliminate on-screen color banding for smooth tonal transitions and subtle gradations between colors. The increased contrast ratio can represent many times more shades of gray between black and white. Also Deep Color increases the number of available colors within the boundaries defined by the RGB or YCbCr color space.

■ Dolby Digital

Dolby Digital is a digital surround sound system that gives you completely independent multi-channel audio. With 3 front channels (front L/R and center), and 2 surround stereo channels, Dolby Digital provides 5 full-range audio channels. With an additional channel especially for bass effects, called LFE (Low Frequency Effect), the system has a total of 5.1-channels (LFE is counted as 0.1 channel). By using 2-channel stereo for the surround speakers, more accurate moving sound effects and surround sound environment are possible than with Dolby Surround. The wide dynamic range from maximum to minimum volume reproduced by the 5 full-range channels and the precise sound orientation generated using digital sound processing provide listeners with unprecedented excitement and realism. With this unit, any sound environment from monaural up to a 5.1-channel configuration can be freely selected for your enjoyment.

■ Dolby Digital Surround EX

Dolby Digital EX creates 6 full-bandwidth output channels from 5.1-channel sources. For the best results, Dolby Digital EX should be used with movie sound tracks recorded with Dolby Digital Surround EX. With this additional channel, you can experience more dynamic and realistic moving sound especially with scenes with “fly-over” and “fly-around” effects.

■ Dolby Digital Plus

Dolby Digital Plus is an advanced audio technology developed for high-definition programming and media including HD broadcasts, and Blu-ray Disc. Selected as an optional audio standard for Blu-ray Disc, this technology delivers multichannel sound with discrete channel output. Supporting bitrates up to 6.0 Mbps, Dolby Digital Plus can carry up to 7.1 discrete audio channels simultaneously. Supported by HDMI version 1.3 and designed for the optical disc players and AV receivers/amplifiers of the future, Dolby Digital Plus also remains fully compatible with the existing multichannel audio systems that incorporate Dolby Digital.

■ Dolby Pro Logic II

Dolby Pro Logic II is an improved technique used to decode vast numbers of existing Dolby Surround sources. This new technology enables a discrete 5-channel playback with 2 front left and right channels, 1 center channel, and 2 surround left and right channels instead of only 1 surround channel for conventional Pro Logic technology. There are three modes available: “Music mode” for music sources, “Movie mode” for movie sources and “Game mode” for game sources.

■ Dolby Pro Logic IIx

Dolby Pro Logic IIx is a new technology enabling discrete multichannel playback from 2-channel or multi-channel sources. There are three modes available: “Music mode” for music sources, “Movie mode” for movie sources (for 2-channel sources only) and “Game mode” for game sources.

■ Dolby Surround

Dolby Surround is widely used with nearly all video tapes and laser discs, and in many TV and cable broadcasts as well. Dolby Surround uses a 4-channel analog recording system to reproduce realistic and dynamic sound effects: 2 front left and right channels (stereo), a center channel for dialog (monaural), and a surround channel for special sound effects (monaural). The surround channel reproduces sound within a narrow frequency range. The Dolby Pro Logic decoder built into this unit employs a digital signal processing system that automatically stabilizes the volume on each channel to enhance moving sound effects and directionality.

■ Dolby TrueHD

Dolby TrueHD is an advanced lossless audio technology developed for high-definition disc-based media including Blu-ray Disc. Selected as an optional audio standard for Blu-ray Disc, this technology delivers sound that is bit-for-bit identical to the studio master, offering a high-definition home theater experience. Supporting bitrates up to 18.0 Mbps, Dolby TrueHD can carry up to 8 discrete channels of 24-bit/96 kHz audio simultaneously. Dolby TrueHD also remains fully compatible with the existing multichannel audio systems and retains the metadata capability of Dolby Digital, allowing dialog normalization and dynamic range control.

■ DSD

Direct Stream Digital (DSD) technology stores audio signals on digital storage media, such as Super Audio CDs. Using DSD, signals are stored as single bit values at a high-frequency sampling rate of 2.8224 MHz, while noise shaping and oversampling are used to reduce distortion, a common occurrence with very high quantization of audio signals. Due to the high sampling rate, better audio quality can be achieved than that offered by the PCM format used for normal audio CDs. The frequency is equal to or higher than 100 kHz and the dynamic range is 120 dB. This unit can transmit or receive DSD signals via the HDMI jack.

■ DTS 96/24

DTS 96/24 offers an unprecedented level of audio quality for multi-channel sound on DVD video, and is fully backward-compatible with all DTS decoders. “96” refers to a 96 kHz sampling rate compared to the typical 48 kHz sampling rate. “24” refers to 24-bit word length. DTS 96/24 offers sound quality transparent to the original 96/24 master, and 96/24 5.1-channel sound with full-quality full-motion video for music programs and motion picture soundtracks on DVD video.

■ DTS Digital Surround

DTS digital surround was developed to replace the analog soundtracks of movies with a 5.1-channel digital sound track, and is now rapidly gaining popularity in movie theaters around the world. DTS, Inc. has developed a home theater system so that you can enjoy the depth of sound and natural spatial representation of DTS digital surround in your home. This system produces practically distortion-free 6-channel sound (technically, front left and right, center, surround left and right, and LFE 0.1 (subwoofer) channels for a total of 5.1 channels). This unit incorporates a DTS-ES decoder that enables 6.1-channel reproduction by adding the surround back channel to the existing 5.1-channel format.

■ DTS Express

This is an audio format for next-generation optical discs such as Blu-ray discs. It uses optimized low bit rate signals for network streaming. In the case of a Blu-ray disc, this format is used with secondary audio, enabling you to enjoy the commentary of the movie producer via the Internet while playing the main program.

■ DTS-HD High Resolution Audio

DTS-HD High Resolution Audio is a high resolution audio technology developed for high-definition disc-based media including Blu-ray Disc. Selected as an optional audio standard for Blu-ray Disc, this technology delivers sound that is virtually indistinguishable from the original, offering a high-definition home theater experience. Supporting bitrates up to 6.0 Mbps for Blu-ray Disc, DTS-HD High Resolution Audio can carry up to 7.1 discrete channels of 24-bit/96 kHz audio simultaneously.

DTS-HD High Resolution Audio also remains fully compatible with the existing multichannel audio systems that incorporate DTS Digital Surround.

■ DTS-HD Master Audio

DTS-HD Master Audio is an advanced lossless audio technology developed for high-definition disc-based media including Blu-ray Disc. Selected as an optional audio standard for Blu-ray Disc, this technology delivers sound that is bit-for-bit identical to the studio master, offering a high-definition home theater experience. Supporting bitrates up to 24.5 Mbps for Blu-ray Disc, DTS-HD Master Audio can carry up to 7.1 discrete channels of 24-bit/96 kHz audio simultaneously. Supported by HDMI version 1.3 and designed for the optical disc players and AV receivers/amplifiers of the future, DTS-HD Master Audio also remains fully compatible with the existing multichannel audio systems that incorporate DTS Digital Surround.

■ HDMI

HDMI (High-Definition Multimedia Interface) is the first industry-supported, uncompressed, all-digital audio/video interface. Providing an interface between any source (such as a set-top box or AV receiver) and an audio/video monitor (such as a digital television), HDMI supports standard, enhanced or high-definition video as well as multi-channel digital audio using a single cable. HDMI transmits all ATSC HDTV standards and supports 8-channel digital audio, with bandwidth to spare to accommodate future enhancements and requirements.

When used in combination with HDCP (High-bandwidth Digital Content Protection), HDMI provides a secure audio/video interface that meets the security requirements of content providers and system operators. For further information on HDMI, visit the HDMI website at “<http://www.hdmi.org/>”

■ LFE 0.1 channel

This channel reproduces low-frequency signals. The frequency range of this channel is from 20 Hz to 120 Hz. This channel is counted as 0.1 because it only enforces a low-frequency range compared to the full-range reproduced by the other 5/6 channels in Dolby Digital or DTS 5.1/6.1-channel systems.

■ Neo:6

Neo:6 decodes the conventional 2-channel sources for 6-channel playback by the specific decoder. It enables playback with the full-range channels with higher separation just like digital discrete signal playback. There are two modes available: “Music mode” for music sources and “Cinema mode” for movie sources.

■ PCM (Linear PCM)

Linear PCM is a signal format under which an analog audio signal is digitized, recorded and transmitted without using any compression. This is used as a method of recording CDs and DVD audio. The PCM system uses a technique for sampling the size of the analog signal per very small unit of time. Standing for “Pulse Code Modulation,” the analog signal is encoded as pulses and then modulated for recording.

■ S-video signal

With the S-video signal system, the video signal normally transmitted using a pin cable is separated and transmitted as the Y signal for the luminance and the C signal for the chrominance through the S-video cable. Using the S VIDEO jack eliminates video signal transmission loss and allows recording and playback of even more beautiful images.

■ Sampling frequency and number of quantized bits

When digitizing an analog audio signal, the number of times the signal is sampled per second is called the sampling frequency, while the degree of fineness when converting the sound level into a numeric value is called the number of quantized bits. The range of rates that can be played back is determined based on the sampling rate, while the dynamic range representing the sound level difference is determined by the number of quantized bits. In principle, the higher the sampling frequency, the wider the range of frequencies that can be played back, and the higher the number of quantized bits, the more finely the sound level can be reproduced.

■ “x.v.Color”

A color space standard supported by HDMI version 1.3. It is a more extensive color space than sRGB, and allows the expression of colors that could not be expressed before. While remaining compatible with the color gamut of sRGB standards, “x.v.Color” expands the color space and can thus produce more vivid, natural images. It is particularly effective for still pictures and computer graphics.

Sound field program information

■ CINEMA DSP

Since the Dolby Surround and DTS systems were originally designed for use in movie theaters, their effect is best felt in a theater having many speakers designed for acoustic effects. Since home conditions, such as room size, wall material, number of speakers, and so on, can differ so widely, it is inevitable that there are differences in the sound heard.

Based on a wealth of actually measured data, Yamaha CINEMA DSP provides the audiovisual experience of a movie theater in the listening room of your own home by using the Yamaha original sound field technology combined with various digital audio systems.

■ SILENT CINEMA

Yamaha has developed a natural, realistic sound effect DSP algorithm for headphones. Parameters for headphones have been set for each sound field so that accurate representations of all the sound field programs can be enjoyed on headphones.

■ Virtual CINEMA DSP

Yamaha has developed a Virtual CINEMA DSP algorithm that allows you to enjoy DSP sound field surround effects even without any surround speakers by using virtual surround speakers. It is even possible to enjoy Virtual CINEMA DSP using a minimal two-speaker system that does not include a center speaker.

■ Compressed Music Enhancer

The Compressed Music Enhancer feature of this unit enhances your listening experience by regenerating the missing harmonics in a compression artifact. As a result, flattened complexity due to the loss of high-frequency fidelity as well as lack of bass due to the loss of low-frequency bass is compensated, providing improved performance of the overall sound system.

Information on HDMI™

■ HDMI signal compatibility

Audio signals

Audio signal types	Audio signal formats	Compatible media
2ch Linear PCM	2ch, 32-192 kHz, 16/20/24 bit	CD, DVD-Video, DVD-Audio, etc.
Multi-ch Linear PCM	8ch, 32-192 kHz, 16/20/24 bit	DVD-Audio, Blu-ray Disc, HD DVD, etc.
DSD	2/5.1ch, 2.8224 MHz, 1 bit	SA-CD, etc.
Bitstream	Dolby Digital, DTS	DVD-Video, etc.
Bitstream (High definition audio)	Dolby TrueHD, Dolby Digital Plus, DTS-HD Master Audio, DTS-HD High Resolution Audio, DTS Express	Blu-ray Disc, HD DVD, etc.



- If the input source component can decode the bitstream audio signals of audio commentaries, you can play back the audio sources with the audio commentaries mixed down by using the DIGITAL INPUT OPTICAL (or COAXIAL) connections.
- Refer to the supplied instruction manuals of the input source component, and set the component appropriately.

Notes

- When CPPM copy-protected DVD-Audio is played back, video and audio signals may not be output depending on the type of the DVD player.
- This unit is not compatible with HDCP-incompatible HDMI or DVI components.
- To decode audio bitstream signals on this unit, set the input source component appropriately so that the component outputs the bitstream audio signals directly (does not decode the bitstream signals on the component). Refer to the supplied instruction manuals for details.
- This unit is not compatible with the audio commentary features (for example, the special audio contents downloaded via Internet) of Blu-ray Disc or HD DVD. This unit does not play back the audio commentaries of the Blu-ray Disc or HD DVD contents.

Video signals

This unit is compatible with the video signals of the following resolutions:

- 480i/60 Hz
- 576i/50 Hz
- 480p/60 Hz
- 576p/50 Hz
- 720p/60 Hz, 50 Hz
- 1080i/60 Hz, 50 Hz
- 1080p/60 Hz, 50 Hz, 24 Hz

Additional information

About the HDMI™ control function

This unit supports the HDMI control function.

When a TV that supports the HDMI control function is connected with this unit via the HDMI connection, the following operations of this unit can be controlled with the TV remote control (except for some TVs).

- Switching between on and standby (linked to the TV)
- Volume control (up/down, mute)
- Switching the sound output between a TV and this unit.



- If you connect this unit to an HDMI control-compatible DVD player or Blu-ray Disc player via HDMI, you can also control the connected component in synchronization with this unit (except some models).

You can turn on or off the HDMI control function from the following setup menu item.

Setup menu
Function Setup → 1 HDMI → Control

Control

Choices: On/Off*

Selects on or off of HDMI control function when a component that supports the HDMI control function is connected with this unit.

On Enables the HDMI control function.
Off Disables the HDMI control function.



- When the HDMI control function is enabled, display of the following items in "1 HDMI" of the setup menu turns off.
 - Standby Through
 - Audio Output
- During standby, the HDMI THROUGH indicator on the front panel display lights up under the following conditions:
 - the HDMI control function is enabled
 - An HDMI signal input to this unit passes through this unit and output. See "Standby Through" or "Standby" (Setup menu → Function setup → 1 HDMI) on the manual for the details on the pass-through output of an HDMI signal.
- While this unit is on standby with the HDMI control turned on, it consumes 1 to 3W of power depending on a condition of an HDMI signal passing through this unit.

Using the HDMI™ control function

When you use the HDMI control function, do the following referring to the operating instructions of the TV.

- Turn on the HDMI control function on the TV.
- Connect the TV to this unit following the instructions for connecting the TV to an AV amplifier.



- The HDMI control-compatible components include Panasonic VIERA Link compatible TV, DVD player/recorder and Blu-ray Disc player.
- When a DVD recorder/Blu-ray recorder/HD DVD recorder that supports the HDMI control function is connected via the HDMI connection, its operations are also linked to those of this unit. For details, refer to its operating instructions.
- We recommend that you use a TV, DVD recorder, Blu-ray recorder and HD DVD recorder of the same manufacturer.

1 Connect a TV that supports the HDMI control function to this unit via the HDMI connection.

2 Turn on all components connected to this unit via the HDMI connection.

For details on operations of external components, refer to their operating instructions.

3 Check the settings of those components and enable the HDMI control function.

Bring up to setup menu, and set "Control" to "On."
For details on settings of the external components, refer to their operating instructions.



- You do not need to do step 1 through 3 from the second time.

4 Turn off the TV.

5 Check if all components connected via the HDMI connection except for the TV are turned on.

If they are turned off, turn them on.

6 Turn on the TV.

7 Set the input of the TV according to the component connected to this unit such as [HDMI].

8 Set the input of this unit to the DVD recorder or Blu-ray recorder, and check if images from the recorder appear normal.

9 Perform operations with the TV remote control, such as switching this unit between on and standby, adjusting the volume and switching the sound output components.



- If this unit does not work, check the following. It may also work normally after turning it off and back on or unplugging it and plugging it back in.
 - "Control" is set to "On."
 - The HDMI control function is enabled in the TV settings (refer to the operating instructions of the TV).

Note

- If your monitor supports the HDMI control function, the scene of this unit is automatically set to "TV" according to switching of input on the monitor when the HDMI control function of this unit and the monitor are turned on. AV1 input is assigned to "TV" by default. By connecting an audio output terminal of the monitor to an optical digital terminal of AV1, you can watch a movie or a TV program right away. When the audio output of the monitor is connected to AV2-6, AUDIO1-2, and V-AUX assign the input source for that terminal to "TV" with the SCENE function.

Specifications

AUDIO SECTION

- Minimum RMS Output Power for Front, Center, Surround, Surround back
[U.S.A. and Canada models]
1 kHz, 0.9% THD, 8 Ω 90 W
[Other models]
1 kHz, 0.9% THD, 6 Ω 90 W
- Dynamic Power (IHF)
[U.S.A. and Canada models]
Front Speakers 8/6/4/2 Ω 95/110/130/150 W
[Other models]
Front Speakers 6/4/2 Ω 100/110/125 W
- Maximum Useful Output Power (JEITA)
[China, Korea, General and Asia models]
1 kHz, 10% THD, 6 Ω 115 W
- Maximum Output Power
[U.K., Europe, Russia and Asia models]
1 kHz, 0.7% THD, 4 Ω 105 W
- Dynamic Headroom [U.S.A. and Canada models]
8 Ω 0.23 dB
- IEC Output Power [U.K., Europe, Russia and Asia models]
Front Speakers 1 kHz, 0.9% THD, 8 Ω 90 W
- Input Sensitivity/Input Impedance
AV5, etc. 200 mV/47 kΩ
- Maximum Input Voltage
AV5, etc. (1 kHz, 0.5% THD) 2.0 V or more
- Rated Output Voltage/Output Impedance
AUDIO OUT 200 mV/1.2 kΩ
SUBWOOFER (2ch Stereo & FRONT: Small)
..... 1.0 V/1.2 kΩ
- Headphone Jack Rated Output/Impedance
AV5, etc. (1 kHz, 50 mV, 8 Ω) 100 mV/470 Ω
- Frequency Response
AV5 to FRONT 10 Hz to 100 kHz, +0/-3 dB
- Total Harmonic Distortion
AV5, etc. to FRONT, Pure Direct
[U.S.A. and Canada models]
(1 kHz, 50 W, 8 Ω) 0.06% or less
[Other models]
(1 kHz, 50 W, 6 Ω) 0.06% or less
- Signal to Noise Ratio (IHF-A Network)
AV5, etc. Input Shorted (250 mV to Front Speakers)
..... 100 dB or more
- Residual Noise (IHF-A Network)
Front Speakers 150 μV or less
- Channel Separation (1 kHz/10 kHz)
AV5, etc. (5.1 kΩ shorted) 60 dB/45 dB or more
- Volume Control MUTE / -80 dB to +16.5 dB
- Tone Control (Front Speakers)
BASS Boost/Cut ±10 dB at 50 Hz
BASS Turnover Frequency 350 Hz
TREBLE Boost/Cut ±10 dB at 20 kHz
TREBLE Turnover Frequency 3.5 kHz
- Filter Characteristics (fc=40/60/80/90/100/110/120/160/200 Hz)
H.P.F. (Front, Center, Surround, Surround back: Small)
..... 12 dB/oct.
L.P.F. (Subwoofer) 24 dB/oct.

VIDEO SECTION

- Video Signal Type (Gray Back)
[U.S.A., Canada, Korea and General models] NTSC
[Other models] PAL
- Video Signal Type (Video Conversion) NTSC/PAL
- Signal Level
Composite 1 Vp-p/75 Ω
S-video [U.K., Europe and Russia models]
..... 1 Vp-p/75 Ω (Y), 0.286 Vp-p/75 Ω (C)
Component 1 Vp-p/75 Ω (Y), 0.7 Vp-p/75 Ω (CB/CR)
- Maximum Input Level 1.5 Vp-p or more
- Signal to Noise Ratio 50 dB or more
- Frequency Response [MONITOR OUT]
Component 5 Hz to 60 MHz, -3 dB

FM SECTION

- Tuning Range
[U.S.A. and Canada models] 87.5 to 107.9 MHz
[Asia and General models] 87.5/87.50 to 108.0/108.00 MHz
[Other models] 87.50 to 108.00 MHz
- 50 dB Quieting Sensitivity (IHF)
Mono 3.0 μV (20.8 dBf)
- Signal to Noise Ratio (IHF)
Mono/Stereo 74 dB/69 dB
- Harmonic Distortion (1 kHz)
Mono/Stereo 0.3/0.3%
- Antenna Input (unbalanced) 75 Ω

AM SECTION

- Tuning Range
[U.S.A. and Canada models] 530 to 1710 kHz
[Asia and General models] 530/531 to 1710/1611 kHz
[Other models] 531 to 1611 kHz

GENERAL

- Power Supply
[U.S.A. and Canada models] AC 120 V, 60 Hz
[General models] AC 110/120/220/230-240 V, 50/60 Hz
[China model] AC 220 V, 50 Hz
[Korea model] AC 220 V, 60 Hz
[Australia model] AC 240 V, 50 Hz
[U.K., Europe and Russia models] AC 230 V, 50 Hz
[Asia models] AC 220/230-240 V, 50/60 Hz
- Power Consumption
[U.S.A. and Canada models] 270 W/320 VA
[Other models] 280 W
- Standby Power Consumption
Standby through off 0.2 W or less
Standby through on 3 W or less
- Maximum Power Consumption
[Asia and General models] 490 W
- Dimensions (W x H x D) 435 x 151 x 364 mm
(17-1/8 x 6 x 14-3/8 in)
- Weight 8.5 kg (18.7 lbs)

* Specifications are subject to change without notice.

Index

■ Numerics

1 Dynamic Range, sound setup	43
1 HDMI, function setup	44
2 Display, function setup	44
2 Lipsync, sound setup	43
2ch Stereo, sound field program	25
3 Volume, function setup	45
4 Input Rename, function setup	45
5.1-channel speaker layout	10
6.1-channel speaker layout	10
7.1-channel speaker layout	10
7ch Enhancer, sound field program	26
7ch Stereo, sound field program	26

■ A

A)Config, speaker setup	41
Action Game, sound field program	25
Adaptive DRC, 3 Volume, function setup	45
Adjusting high frequency sound	22
Adjusting low frequency sound	22
Advanced setup	47
Adventure, sound field program	24
AFFAIRS, Radio Data System program type	30
AM antenna connection	17
AM tuning	28
AM, front panel	4
ANTENNA jack, rear panel	5
Aspect, 1 HDMI, function setup	44
AUDIO I/2, rear panel	5
Audio and video player connection	15
AUDIO jack	13
Audio jack	13
AUDIO L/R jack, front panel	4
AUDIO OUT, rear panel	5
Audio Output, 1 HDMI, function setup	44
Audio player connection	16
Auto Delay, 2 Lipsync, sound setup	44
Auto Preset, OPTION menu	37
Auto Setup (YPAO), troubleshooting	53
Automatic setup	18
AV 1-6, rear panel	5
AV OUT, rear panel	5

■ B

B)Level, speaker setup	43
Basic operation, setup menu	41
BI-AMP connection switch, advanced setup	47
BI-AMP, advanced setup	47
Bluetooth component playback	34
Bluetooth wireless audio receiver connection	16
Bluetooth, troubleshooting	53

■ C

C)Distance, speaker setup	43
C.Image, decoder parameter	39
Cellar Club, sound field program	25
Center SP, A)Config, speaker setup	42
Center speaker	10
Center width, decoder parameter	39
Center, C)Distance, speaker setup	43
Chamber, sound field program	25
CINEMA DSP indicator, front panel display	6
CINEMA DSP parameter	38
CLASSICS, Radio Data System program type	30
Clear Preset, OPTION menu	37
Clock Time, Radio Data System information	30
COAXIAL jack	13
CODE SET, remote control	7
COMPONENT VIDEO jack	13
Connect, OPTION menu	37

Connecting AM antenna	17
Connecting audio and video player	15
Connecting audio player	16
Connecting Bluetooth wireless audio receiver	16
Connecting FM antenna	17
Connecting iPod universal dock	16
Connecting power cable	17
Connecting projector	14
Connecting set-top box	15
Connecting speaker	11
Connecting speaker cable	12
Connecting TV monitor	14
Connection	10
Controlling other component, remote control	46
Crossover Freq., A)Config, speaker setup	42
CT Level, sound field parameter	39
CULTURE, Radio Data System program type	30
Cursor indicator, front panel display	6
Cursors $\Delta / \nabla / \triangleleft / \triangleright$, remote control	7

■ D

D)Equalizer, speaker setup	43
Decoder Mode, OPTION menu	36
Decoder parameter	39
Dimension, decoder parameter	39
Dimmer, 2 Display, function setup	44
DIRECT, front panel	4
Direct, sound field parameter	39
Disconnect, OPTION menu	37
DISPLAY, remote control	7
Displaying input signal information	23
DOCK terminal, rear panel	5
DRAMA, Radio Data System program type	30
Drama, sound field program	25
DSP Level, sound field parameter	38
DSP Parameter, setup menu	45

■ E

E)Test Tone, speaker setup	43
Editing sound field program	38
Editing surround decoder	38
EDUCATE, Radio Data System program type	30
Effect Level, sound field parameter	39
ENTER, remote control	7
EON data service, Radio Data System tuning	31
EON, OPTION menu	37
EQ Type Select, D)Equalizer, speaker setup	43
Extended Surround, OPTION menu	36
External component operation key, remote control	7

■ F

FL Scroll, 2 Display, function setup	44
FM antenna connection	17
FM Mode, OPTION menu	36
FM tuning	28
FM, front panel	4
Frequency tuning	28
Front L, C)Distance, speaker setup	43
Front left speaker	10
Front panel	4
Front panel display	6
Front panel display, front panel	4
Front R, C)Distance, speaker setup	43
Front right speaker	10
Front SP, A)Config, speaker setup	42
Function setup, setup menu	44

■ H

Hall in Munich, sound field program	25
-------------------------------------	----

Hall in Vienna, sound field program	25
HDMI Auto, 2 Lipsync, sound setup	43
HDMI indicator, front panel display	6
HDMI information	57
HDMI jack	13
HDMI OUT/HDMI 1-4, rear panel	5
HDMI THROUGH, front panel	4
HDMI, troubleshooting	51
Headphones using	22
Hi-fi sound playback	22
High frequency sound adjustment	22

■ I

INFO, front panel	4
INFO, Radio Data System program type	30
INFO, remote control	7
INIT, advanced setup	47
Init. Volume, 3 Volume, function setup	45
Initialize setting, advanced setup	47
INPUT $\triangleleft / \triangleright$, front panel	4
Input selection key, remote control	7
Input signal information displaying	23
Input source registration	21
Installing batteries, remote control	9
iPod playback	32
iPod universal dock connection	16
iPod, troubleshooting	52

■ L

LFE/Bass Out, A)Config, speaker setup	41
LIGHT M, Radio Data System program type	30
Low frequency sound adjustment	22

■ M

M.O.R. M, Radio Data System program type	30
Manual Delay, 2 Lipsync, sound setup	44
Max Volume, 3 Volume, function setup	45
Memory guard, setup menu	45
MEMORY, front panel	4
MON.CHK, advanced setup	47
MONITOR OUT, rear panel	5
Mono Movie, sound field program	25
Multi information display, front panel display	6
Music Video, sound field program	25
MUTE indicator, front panel display	6
MUTE, remote control	7

■ N

News, Radio Data System program type	30
Numeric key, remote control	7

■ O

OPTICAL jack	13
OPTIMIZER MIC jack, front panel	4
OPTION menu	35
OPTION, remote control	7
OSD Shift, 2 Display, function setup	45
OTHER M, Radio Data System program type	30

■ P

Pairing Bluetooth components	34
Pairing, OPTION menu	37
Panorama, decoder parameter	39
PHONES jack, front panel	4
Placing speaker	10
POP M, Radio Data System program type	30
PORTABLE jack, front panel	4
Power cable connection	17
Power Cable, rear panel	5
POWER, remote control	7
PRE OUT, rear panel	5
PRESET $\triangleleft / \triangleright$, front panel	4

Preset tuning	28
PROGRAM < / >, front panel	4
Program Service, Radio Data System information	30
Program Type, Radio Data System information	30
Projector connection	14
PTY Seek mode, Radio Data System tuning	30
PTY Seek, OPTION menu	37
■ R	
Radio Data System tuning	30
Radio Text, Radio Data System information	30
Registering input source	21
Registering sound field program	21
Remote control	7
Remote control code resetting	46
Remote control code setting	46
Remote control ID, advanced setup	47
Remote control signal transmitter, remote control	7
Remote control, controlling other component	46
Remote control, preparation	9
Remote control, troubleshooting	52
REMOTE ID, advanced setup	47
Repeat playback, iPod	33
Repeat, OPTION menu	37
Resetting remote control code	46
Resolution, 1 HDMI, function setup	44
RETURN, remote control	7
ROCK M, Radio Data System program type	30
Roleplaying Game, sound field program	25
■ S	
S VIDEO jack	13
SB Level, sound field parameter	39
SCENE function	21
SCENE, front panel	4
SCENE, remote control	7
SCIENCE, Radio Data System program type	30
Sci-Fi, sound field program	24
Selecting SCENE	21
Setting remote control code	46
Set-top box connection	15
Setup menu	40
Setup menu basic operation	41
SETUP, remote control	7
Shuffle playback, iPod	33
Shuffle, OPTION menu	37
Signal Info parameter	36
Signal Info, OPTION menu	36
SILENT CINEMA	27
SL Level, sound field parameter	39
SLEEP indicator, front panel display	6
Sleep timer	22
SLEEP, remote control	7
Sound field parameter	38
Sound field program editing	38
Sound field program registration	21
Sound selection key, remote control	7
Sound setup, setup menu	43
SOURCE POWER, remote control	7
Speaker cable connection	12
Speaker connection	11
Speaker indicator, front panel display	6
Speaker layout	10
Speaker placement	10
Speaker setup	41
SPEAKERS terminal, rear panel	5
Specifications	59
Spectacle, sound field program	24
SPORT, Radio Data System program type	30
Sports, sound field program	25
SR Level, sound field parameter	39
Standard, sound field program	24
Standby Through, 1 HDMI, function setup	44
STANDBY/ON, front panel	4
Straight decoding mode	27
Straight Enhancer, sound field program	26
STRAIGHT, front panel	4
Subwoofer	10
Subwoofer Phase, A)Config, speaker setup	42
Sur. L, C)Distance, speaker setup	43
Sur. L/R SP, A)Config, speaker setup	42
Sur. R, C)Distance, speaker setup	43
Sur.B L, C)Distance, speaker setup	43
Sur.B L/R SP, A)Config, speaker setup	42
Sur.B R, C)Distance, speaker setup	43
Surround back left speaker	10
Surround back right speaker	10
Surround back speaker	10
Surround decoder editing	38
Surround left speaker	10
Surround right speaker	10
SWFR, C)Distance, speaker setup	43
■ T	
The Bottom Line, sound field program	25
The Roxy Theatre, sound field program	25
Tone control	22
TONE CONTROL, front panel	4
TRANSMIT, remote control	7
Troubleshooting	48
Tuner indicator, front panel display	6
Tuner key, remote control	7
Tuner, troubleshooting	51
TUNING < / >, front panel	4
Tuning, AM	28
Tuning, FM	28
Turning off	17
Turning on	17
TV control key, remote control	7
TV monitor connection	14
■ U	
Using the enhanced other networks data service	31
Using the remote control	9
■ V	
VARIED, Radio Data System program type	30
VIDEO jack	13
Video jack	13
VIDEO jack, front panel	4
Video/audio jack	13
Virtual CINEMA DSP	27
VOLUME +/-, remote control	7
VOLUME control, front panel	4
VOLUME indicator, front panel display	6
Volume Trim, OPTION menu	35
■ Y	
YPAO	18
YPAO, troubleshooting	53

“(A) **STANDBY/ON**” or “[6] **POWER**” (example) indicates the name of the parts on the front panel or the remote control. Refer to “Part names and functions” on page 4.

Attention: Veuillez lire ce qui suit avant d'utiliser l'appareil.

- 1 Pour utiliser l'appareil au mieux de ses possibilités, lisez attentivement ce mode d'emploi. Conservez-le soigneusement pour référence.
- 2 Installez cet appareil audio dans un endroit bien aéré, frais, sec et propre – à l'abri de la lumière directe du soleil, des sources de chaleur ou de vibrations, de la poussière, de l'humidité et du froid. Ménagez un espace libre d'au moins 30 cm au-dessus, 20 cm sur la gauche et la droite et 20 cm à l'arrière de l'appareil pour qu'il soit bien ventilé.
- 3 Placez l'appareil loin des équipements, moteurs et transformateurs électriques, pour éviter les ronflements parasites.
- 4 N'exposez pas l'appareil à des variations brutales de température, ne le placez pas dans un environnement très humide (par exemple dans une pièce contenant un humidificateur) car cela peut entraîner la condensation d'humidité à l'intérieur de l'appareil qui elle-même peut être responsable de secousse électrique, d'incendie, de dommage à l'appareil ou de blessure corporelle.
- 5 Evitez d'installer l'appareil dans un endroit où des objets peuvent tomber, ainsi que là où l'appareil pourrait être exposé à des éclaboussures ou des gouttes d'eau. Sur le dessus de l'appareil, ne placez pas:
 - D'autres appareils qui peuvent endommager la surface de l'appareil ou provoquer sa décoloration.
 - Des objets se consumant (par exemple, une bougie) qui peuvent être responsables d'incendie, de dommage à l'appareil ou de blessure corporelle.
 - Des récipients contenant des liquides qui peuvent être à l'origine de secousse électrique ou de dommage à l'appareil.
- 6 Ne couvrez pas l'appareil d'un journal, d'une nappe, d'un rideau, etc. car cela empêcherait l'évacuation de la chaleur. Toute augmentation de la température intérieure de l'appareil peut être responsable d'incendie, de dommage à l'appareil ou de blessure corporelle.
- 7 Ne branchez pas la fiche du cordon d'alimentation de l'appareil sur une prise secteur aussi longtemps que tous les raccordements n'ont pas été effectués.
- 8 Ne pas faire fonctionner l'appareil à l'envers. Il risquerait de chauffer et d'être endommagé.
- 9 N'exercez aucune force excessive sur les commutateurs, les boutons et les cordons.
- 10 Pour débrancher la fiche du cordon d'alimentation au niveau de la prise secteur, saisissez la fiche et ne tirez pas sur le cordon.
- 11 Ne nettoyez pas l'appareil au moyen d'un solvant chimique, car cela pourrait endommager la finition. Utilisez un chiffon sec et propre.
- 12 N'alimentez l'appareil qu'à partir de la tension prescrite. Alimenter l'appareil sous une tension plus élevée est dangereux et peut être responsable d'incendie, de dommage à l'appareil ou de blessure corporelle. Yamaha ne saurait être tenue responsable des dommages résultant de l'alimentation de l'appareil sous une tension autre que celle prescrite.
- 13 Pour empêcher tout dommage causé par les éclairs, déconnectez le cordon d'alimentation de la prise murale pendant un orage.
- 14 Ne tentez pas de modifier ni de réparer l'appareil. Consultez le service Yamaha compétent pour toute réparation qui serait requise. Le coffret de l'appareil ne doit jamais être ouvert, quelle que soit la raison.
- 15 Si vous envisagez de ne pas vous servir de l'appareil pendant une longue période (par exemple, pendant les vacances), débranchez la fiche du cordon d'alimentation au niveau de la prise secteur.
- 16 Installez cet appareil à proximité de la prise secteur et à un emplacement où la fiche d'alimentation est facilement accessible.
- 17 Lisez la section intitulée "Guide de dépannage" où figure une liste d'erreurs de manipulation communes avant de conclure que l'appareil présente une anomalie de fonctionnement.
- 18 Avant de déplacer cet appareil, appuyez sur **Ⓐ STANDBY/ON** pour le régler en mode de veille et débranchez le cordon d'alimentation de la prise murale.
- 19 **VOLTAGE SELECTOR** (Modèle pour l'Asie et modèle Standard seulement) Le commutateur **VOLTAGE SELECTOR** placé sur le panneau arrière de cet appareil doit être convenablement positionné AVANT de brancher la fiche du cordon d'alimentation secteur. Les tensions d'alimentation possibles sont:
 - CA 110/120/220/230–240 V, 50/60 Hz (Modèle Standard)
 - CA 220/230–240 V, 50/60 Hz (Modèle pour l'Asie)
- 20 Les piles ne doivent pas être exposées à une chaleur extrême, par exemple au soleil, à une flamme, etc.
- 21 Une pression excessive du son par les écouteurs et le casque d'écoute peut entraîner la perte de l'ouïe.
- 22 Toujours remplacer les piles par des piles du même type. Il y a risque d'explosion en cas d'erreur dans la mise en place des piles.

AVERTISSEMENT

POUR RÉDUIRE LES RISQUES D'INCENDIE OU DE SECOUSSE ÉLECTRIQUE, N'EXPOSEZ PAS CET APPAREIL À LA PLUIE OU À L'HUMIDITÉ.

L'appareil est relié au bloc d'alimentation tant qu'il reste branché à la prise de courant murale, même si vous mettez l'appareil hors tension en appuyant sur **Ⓐ STANDBY/ON**. En pareil cas, celui-ci consomme une faible quantité d'électricité.



Pb

Information concernant la Collecte et le Traitement des piles usagées et des déchets d'équipements électriques et électroniques

Les symboles sur les produits, l'emballage et/ou les documents joints signifient que les produits électriques ou électroniques usagés ainsi que les piles ne doivent pas être mélangés avec les déchets domestiques habituels.

Pour un traitement, une récupération et un recyclage appropriés des déchets d'équipements électriques et électroniques et des piles usagées, veuillez les déposer aux points de collecte prévus à cet effet, conformément à la réglementation nationale et aux Directives 2002/96/EC et 2006/66/EC.

En vous débarrassant correctement des déchets d'équipements électriques et électroniques et des piles usagées, vous contribuez à la sauvegarde de précieuses ressources et à la prévention de potentiels effets négatifs sur la santé humaine qui pourraient advenir lors d'un traitement inapproprié des déchets. Pour plus d'informations à propos de la collecte et du recyclage des déchets d'équipements électriques et électroniques et des piles usagées, veuillez contacter votre municipalité, votre service de traitement des déchets ou le point de vente où vous avez acheté les produits.

[Information sur le traitement dans d'autres pays en dehors de l'Union Européenne]

Ces symboles sont seulement valables dans l'Union Européenne. Si vous souhaitez vous débarrasser de déchets d'équipements électriques et électroniques ou de piles usagées, veuillez contacter les autorités locales ou votre fournisseur et demander la méthode de traitement appropriée.

Note pour le symbole "pile" (deux exemples de symbole ci-dessous):

Ce symbole peut être utilisé en combinaison avec un symbole chimique. Dans ce cas il respecte les exigences établies par la Directive pour le produit chimique en question.

Garantie Limitée pour l'Espace Économique Européenne et la Suisse

Merci d'avoir porté votre choix sur un produit Yamaha. Dans l'hypothèse où vous devriez recourir au service de notre garantie après-vente, veuillez contacter votre revendeur Yamaha. Si vous rencontrez la moindre difficulté, n'hésitez pas à contacter directement Yamaha dans votre pays de résidence. Vous pouvez trouver toutes informations complémentaires sur notre site Web (<http://www.yamaha-hifi.com/> ou <http://www.yamaha-uk.com/> pour les résidents au Royaume-Uni).

Yamaha garantit votre produit contre tout défaut de fabrication, pièces et main d'oeuvre, pour une durée de 2 ans à compter de la première date de vente au détail. Yamaha s'engage, dans les conditions décrites ci-après, à procéder à la réparation du produit défectueux (ou d'un quelconque de ses composants) ou à son remplacement à l'appréciation de Yamaha en prenant à sa charge les coûts relatifs aux pièces détachées et à la main d'oeuvre. Yamaha se réserve le droit de remplacer le produit par un modèle semblable, de par sa valeur et ses caractéristiques, dès lors que la commercialisation dudit produit a cessé ou bien lorsque sa réparation s'avère économiquement injustifiée.

Conditions

1. La facture d'achat originale ou un justificatif d'achat correspondant (indiquant la date d'achat, la référence du produit et le nom du revendeur) DOIT accompagner le produit défectueux, ainsi qu'une description précise du dysfonctionnement constaté. En l'absence de cette preuve d'achat, Yamaha se réserve le droit de refuser le service de la garantie et le produit peut être restitué aux frais du consommateur.
2. Le produit DOIT avoir été acheté par un distributeur agréé Yamaha au sein de l'Espace Economique Européen ou en Suisse.
3. Le produit doit n'avoir fait l'objet d'aucune modification ou altération, sauf accord écrit de Yamaha.
4. Les cas suivants font obstacle à l'application de la garantie:
 - a. Entretien périodique et réparation ou remplacement de pièces ayant subi une usure ou défaillance normale.
 - b. Dommages résultant de:
 - (1) Réparation effectuée par le consommateur lui-même ou par un tiers non autorisé.
 - (2) Emballage ou manutention inadéquats lors du transport du produit pour réparation. Veuillez noter qu'il est de la responsabilité de l'expéditeur de s'assurer que le produit est correctement emballé.
 - (3) Utilisation non-conforme du produit, correspondant aux cas non limitatifs (a) d'utilisation non-conforme à l'objet normal du produit ou nonconforme aux instructions d'utilisation, de maintenance ou d'installation publiées par Yamaha, (b) ou d'utilisation du produit incompatible avec les normes techniques ou de sécurité en vigueur au sein du pays d'utilisation.
 - (4) Accidents, foudre, dégât des eaux, incendie, ventilation incorrecte, fuite de pile ou toute autre cause échappant au contrôle de Yamaha.
 - (5) Les défauts de la configuration dans laquelle ce produit est incorporé et/ou l'incompatibilité avec des produits tiers.
 - (6) Produit importé au sein de l'EEE, et/ou en Suisse, par une autre entité que Yamaha, dès lors que ce produit n'est pas conforme aux normes techniques ou de sécurité du pays d'utilisation et/ou aux normes des produits commercialisés par Yamaha au sein de l'EEE et/ou en Suisse.
 - (7) Produits non audiovisuels.
(Les produits soumis à une « Déclaration de Garantie AV de Yamaha » sont indiqués sur notre site Web à l'adresse <http://www.yamaha-hifi.com/> ou <http://www.yamaha-uk.com/> pour les résidents au Royaume-Uni.)
5. Lorsque la garantie diffère entre le pays d'achat et le pays d'utilisation du produit, la garantie du pays d'utilisation est applicable.
6. Yamaha ne saurait être tenu pour responsable de quelconques pertes ou dommages, directs, consécutifs ou autres, sa responsabilité au titre de la garantie étant strictement limitée à la réparation ou au remplacement du produit.
7. Nous vous invitons à sauvegarder toutes les données ou réglages personnalisés de votre produit, Yamaha ne pouvant être tenu responsable de leur modification ou perte.
8. La présente garantie laisse intégralement subsister les droits que le consommateur peut détenir au titre de la garantie légale en vigueur ou au titre du contrat de vente conclu avec son revendeur.

Table des matières

INTRODUCTION

Description.....	2
À propos de ce manuel.....	3
Accessoires fournis.....	3
Noms de pièces et fonctions.....	4
Face avant	4
Panneau arrière	5
Afficheur de la face avant	6
Boîtier de télécommande	7
Guide de démarrage rapide	8

PRÉPARATIONS

Préparation de la télécommande	9
Mise en place des piles dans le boîtier de télécommande	9
Utilisation du boîtier de télécommande	9
Raccordements	10
Disposition des enceintes	10
Raccordements des enceintes.....	11
Informations sur les prises et les fiches des câbles.....	13
Raccordement d'un moniteur TV ou d'un projecteur	14
Raccordement d'autres appareils	15
Raccordement d'une station universelle Yamaha iPod ou un Récepteur Audio Sans Fil Bluetooth™	16
Utilisation des prises VIDEO AUX sur la face avant.....	16
Raccordement des antennes FM et AM.....	17
Raccordement du câble d'alimentation.....	17
Mise en ou hors service de cet appareil	17
Optimisation du réglage des enceintes pour votre salle d'écoute (YPAO)	18
Utilisation de Auto Setup.....	18
Lorsqu'un message d'erreur s'affiche pendant la mesure.....	20
Lorsqu'un message d'avertissement s'affiche après la mesure	20

OPÉRATIONS DE BASE

Lecture	21
Opérations de base	21
Utilisation de la fonction SCENE	21
Mise en sourdine temporaire du son (MUTE).....	22
Réglage des aigus/graves (correction des tonalités)	22
Écoute du son pur en hi-fi.....	22
Utilisation de la minuterie de mise hors service	22
Utilisation d'un casque	22
Affichage des informations concernant le signal d'entrée	23
Modification des informations sur l'afficheur de la face avant	23
Appréciez les corrections de champ sonore.....	24
Sélection d'une correction de champ sonore	24
Écoute de sources d'entrée non traitées (Mode de décodage direct)	27
Apprécier les corrections de champ sonore sans enceintes d'ambiance (Virtual CINEMA DSP)	27
Écoutez des corrections de champ sonore avec un casque (SILENT CINEMA™)	27
Syntonisation FM/AM	28
Syntonisation de la station FM/AM souhaitée (Syntonisation de fréquences)	28
Enregistrement de stations FM/AM et syntonisation (Mise en mémoire des fréquences).....	28

Syntonisation du Système de données radio (modèle pour l'Europe et la Russie seulement).....	30
Affichage des informations du Système de données radio	30
Sélection du type de programme de Système de données radio (mode PTY Seek).....	30
Utilisation du service d'annonces des autres stations associées (EON)	31
Utilisation de iPod™.....	32
Commande de l'iPod™.....	32
Utilisation d'appareils Bluetooth™	34
Jumelage de l'ampli-syntoniseur Bluetooth™ sans fil et de votre appareil Bluetooth™	34
Lecture de l'appareil Bluetooth™	34

OPÉRATIONS DÉTAILLÉES

Réglage du menu d'option pour chaque source d'entrée (menu OPTION).....	35
Les éléments de menu OPTION	35
Édition de décodeurs d'ambiance/corrections de champ sonore	38
Sélection d'un décodeur utilisé avec une correction de champ sonore	38
Réglage des paramètres de champ sonore	38
Paramètres des champs sonores.....	38
Utilisation de divers réglages pour cet appareil (Setup menu)	40
Fonctionnement de base du setup menu	41
Speaker Setup	41
Sound Setup	43
Function Setup	44
DSP Parameter.....	45
Memory Guard.....	45
Commande d'autres périphériques avec la télécommande	46
Enregistrement des codes de commande	46
Réinitialisation de tous les codes de commande.....	46
Réglages approfondis	47

APPENDICE

Guide de dépannage	48
Généralités	48
HDMI™	51
Syntoniseur (FM/AM)	51
Boîtier de télécommande	52
iPod™	52
Bluetooth™	53
Auto Setup (YPAO).....	53
Glossaire	55
Informations sur les corrections de champ sonore.....	57
Informations sur le HDMI™	57
Informations complémentaires.....	58
À propos de la fonction de commande HDMI™	58
Utilisation de la fonction de commande HDMI™	58
Caractéristiques techniques.....	59
Index	60

(à la fin de ce mode d'emploi)

Liste des codes de commande	i
-----------------------------------	---

INTRODUCTION

Description

■ Amplificateur intégré à 7 voies

- Puissance de sortie RMS minimum (1 kHz, 0,9% THD, 6 Ω)
- FRONT L/R: 90 W + 90 W
- CENTER: 90 W
- SURROUND L/R: 90 W + 90 W
- SURROUND BACK L/R: 90 W + 90 W

■ Enceintes/Sorties pre out

- Prises d'enceinte (7 voies), prises de sortie pre out (caisson de graves)

■ Bornes d'entrée/sortie

Bornes d'entrée

- Entrée HDMI x 4
- Entrée audio/visuelle
 - [Audio] Entrée numérique (coaxiale) x 2, entrée numérique (optique) x 2, entrée analogique x 2
 - [Vidéo] Vidéo à composante x 2, S vidéo x 1, vidéo composite x 4
- Entrée audio (analogique) x 2
- Entrée Dock x 1
- Entrée V-AUX
 - [Audio] Analogique x 1, mini-prise stéréo x 1
 - [Vidéo] Vidéo composite x 1

Bornes de sortie

- Sortie de moniteur
 - [Audio/Vidéo] HDMI x 1
 - [Vidéo] Vidéo à composantes x 1, vidéo composite x 1
- Sortie audio/visuelle
 - [Audio] Analogique x 1
 - [Vidéo] Vidéo composite x 1
- Sortie audio
 - Analogique x 1

■ Technologie originale Yamaha pour la création de champs sonores

- CINEMA DSP
- Mode Compressed Music Enhancer
- Virtual CINEMA DSP
- SILENT CINEMA

■ Décodeurs audio numériques

- Dolby TrueHD, Dolby Digital Plus
- DTS-HD Master Audio, DTS-HD High Resolution Audio, DTS Express
- Dolby Digital, Dolby Digital EX
- DTS, DTS 96/24, DTS-ES Matrix 6.1, DTS-ES Discrete 6.1
- Dolby Pro Logic, Dolby Pro Logic II, Dolby Pro Logic IIx
- DTS NEO:6
- DSD

■ Syntoniseur FM/AM perfectionné

- Mémoire de syntonisation, à accès aléatoire, pour 40 fréquences directement utilisables
- Mise en mémoire automatique des fréquences
- Syntonisation du Système de données radio

■ HDMI™ (High-Definition Multimedia Interface)

- Interface HDMI pour vidéos standard, améliorées ou haute définition ainsi que son numérique multivoies
 - Synchronisation audio et vidéo automatique (synchro lèvres)
 - Transmission de signaux vidéo Deep Color (30/36 bits)
 - Transmission de signaux vidéo “x.v.Color”
 - Signaux vidéo haute résolution à fréquence de rafraîchissement élevée
 - Signaux de format audio numérique haute définition
- Possibilité de conversion du signal vidéo analogique en signal vidéo numérique HDMI (vidéo composite → HDMI, vidéo à composante → HDMI) pour sortie moniteur
- Conversion de l'entrée vidéo analogique pour la sortie vidéo numérique HDMI 576i ou 576p → 720p, 1080i ou 1080p

■ Borne DOCK

- Borne DOCK pour la connexion d'une station universelle Yamaha iPod (telle que la YDS-11 vendue séparément) ou d'un Récepteur Audio Sans Fil Bluetooth (tel que le YBA-10 vendu séparément)



■ Réglage automatique des enceintes

- “YPAO” (Yamaha Parametric Room Acoustic Optimizer) pour l'optimisation automatique des sorties d'enceinte qui convient aux environnements d'écoute

■ Autres particularités

- Convertisseur N/A 192 kHz/24 bits
- Menus OSD (affichage à l'écran) facilitant l'optimisation de l'appareil en fonction de votre chaîne audiovisuelle
- Mode Direct pour un son hi-fi pur pour toutes les sources
- Contrôle adaptatif de la dynamique possible
- Fonction Scene qui vous permet de modifier les sources d'entrée et les corrections de champ sonore à l'aide d'une touche
- Minuterie de mise hors service

À propos de ce manuel

- Le symbole  appelle votre attention sur un conseil d'utilisation.
- Certaines actions peuvent être commandées au moyen des touches de l'appareil ou de celles du boîtier de télécommande. Si le nom d'une touche de l'appareil et le nom de celle du boîtier de télécommande diffèrent, ce dernier est donné entre parenthèses.
- Ce mode d'emploi a été imprimé avant la fabrication de l'appareil. La conception et les caractéristiques sont susceptibles d'être modifiées en partie à la suite d'améliorations, etc. En cas de divergences entre le mode d'emploi et l'appareil, ce dernier prime.
- “**(A)STANDBY/ON**” ou “**(Z)HDMI 1**” (exemple) indique le nom des pièces sur la face avant ou le boîtier de télécommande. Pour en savoir plus sur l'emplacement de chacun des éléments, reportez-vous à la feuille volante accompagnant ce manuel ou à “Noms de pièces et fonctions” en page 4.
-  indique la page décrivant les informations pertinentes.



Fabriqué sous licence de Dolby Laboratories.

Dolby, Pro Logic et le symbole du double D sont des marques de commerce de Dolby Laboratories.



Fabriqué sous licence et sous les numéros de brevets américains suivants:

5,451,942;5,956,674;5,974,380;5,978,762;6,226,616;6,487,535 et sous d'autres brevets américains et internationaux, émis ou en attente. DTS est une marque déposée et les logos DTS, symboles et marques DTS-HD et DTS-HD Master Audio sont des marques de DTS, Inc. © 1996-2007 DTS, Inc. Tous droits réservés.

iPod™

“iPod” est une marque commerciale de Apple Inc., déposée aux États-Unis et dans d'autres pays.

Bluetooth™

Bluetooth est une marque déposée de Bluetooth SIG et est utilisée par Yamaha conformément à un accord de licence.



“HDMI”, le logo “HDMI” et la “High-Definition Multimedia Interface” sont des marques de commerce ou des marques déposées de HDMI Licensing LLC.

x.v.Color™

“x.v.Color” est une marque de commerce de Sony Corporation.



“SILENT CINEMA” est une marque de commerce de Yamaha Corporation.

Accessoires fournis

Veillez vous assurer que vous possédez bien les articles suivants.

- Boîtier de télécommande
- Piles (2) (AAA, R03, UM-4)
- Microphone d'optimisation
- Antenne cadre AM
- Antenne intérieure FM

Noms de pièces et fonctions

Face avant

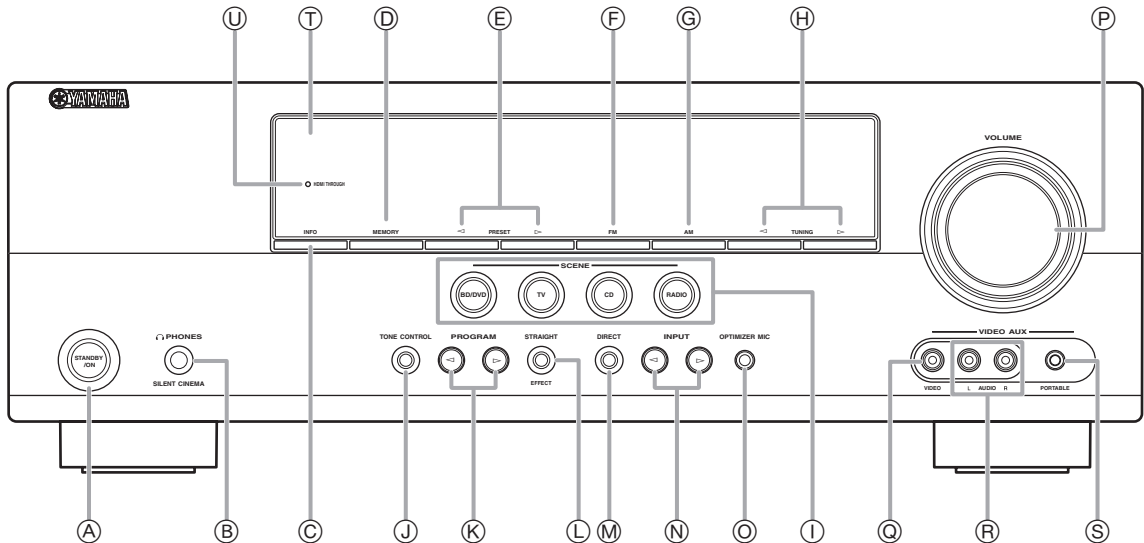

- A STANDBY/ON**
Fait permuter cet appareil de mise en veille à en service (voir page 17).
- B Prise PHONES**
Pour le branchement d'un casque (voir page 22).
- C INFO**
Change les écrans d'affichage des informations sur l'afficheur de la face avant (voir page 23).
- D MEMORY**
Enregistre les stations FM/AM en tant que stations pré-réglées (voir page 29).
- E PRESET </>**
Sélectionne une station pré-réglée FM/AM (voir page 29).
- F FM**
Règle la bande de syntoniseur FM/AM sur FM (voir page 28).
- G AM**
Règle la bande de syntoniseur FM/AM sur AM (voir page 28).
- H TUNING </>**
Change les fréquences de syntoniseur FM/AM (voir page 28).
- I SCENE**
Alterne entre les jeux des sources d'entrée reliés et les corrections de champ sonore (voir page 21).
- J TONE CONTROL**
Règle les sorties de haute fréquence/basse fréquence des enceintes/casque (voir page 22).
- K PROGRAM </>**
Change les corrections de champ sonore (voir page 24).
- L STRAIGHT**
Change une correction de champ sonore sur le mode de décodage direct (voir page 27).
- M DIRECT**
Change une correction de champ sonore sur le mode direct (voir page 22).
- N INPUT </>**
Sélectionne une source d'entrée (voir page 21).
- O Prise OPTIMIZER MIC**
Pour le raccordement du microphone d'optimisation fourni et le réglage des caractéristiques de sortie des enceintes (voir page 18).
- P Commande VOLUME**
Commande le volume de cet appareil (voir page 21).
- Q Prise VIDEO (VIDEO AUX)**
Pour le raccordement du câble de sortie vidéo d'un caméscope ou d'une console de jeux vidéos (voir page 16).
- R Prise AUDIO L/R (VIDEO AUX)**
Pour le raccordement du câble de sortie audio d'un caméscope ou d'une console de jeux vidéos (voir page 16).
- S Prise PORTABLE (VIDEO AUX)**
Pour le raccordement du câble de sortie audio d'un lecteur de musique portable (voir page 16).
- T Afficheur de la face avant**
Affiche des informations sur cet appareil (voir page 6).
- U HDMI THROUGH**
S'allume pendant qu'un signal HDMI transite vers cet appareil alors que ce dernier est en veille (voir page 44).

Panneau arrière

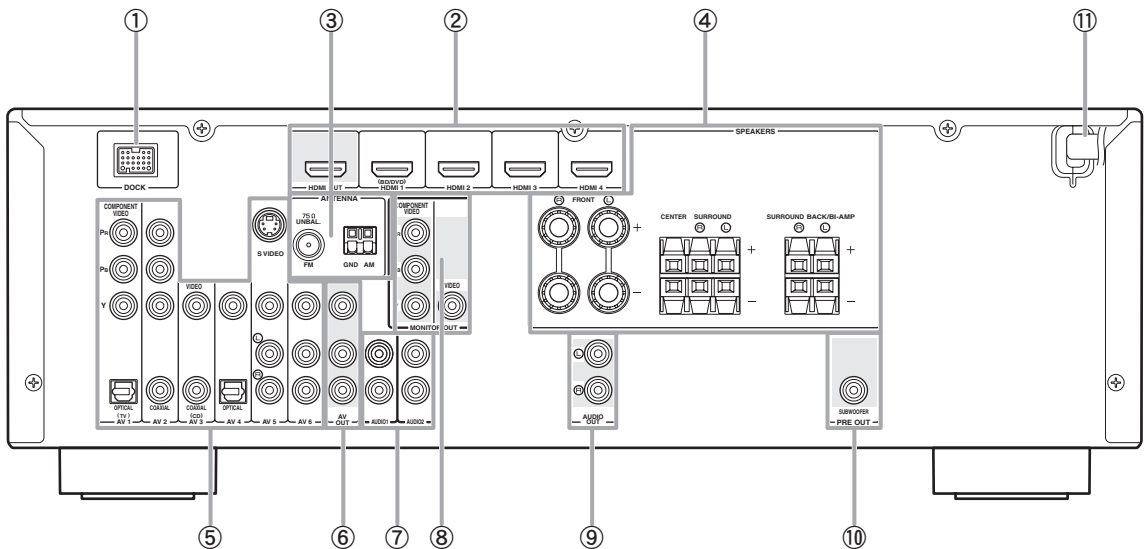

- ① **Borne DOCK**
Pour le raccordement d'une station universelle Yamaha iPod en option (YDS-11) ou un Récepteur Audio Sans Fil Bluetooth (YBA-10) (voir page 16).
- ② **HDMI OUT/HDMI 1-4**
Pour le raccordement d'un moniteur vidéo compatible HDMI ou des appareils externes pour les entrées HDMI 1-4 (voir page 15).
- ③ **Prise ANTENNA**
Pour le raccordement des antennes FM et AM (voir page 17).
- ④ **Borne SPEAKERS**
Pour le raccordement des enceintes avant droite et gauche, centrale, d'ambiance et arrière d'ambiance (voir page 11).
- ⑤ **AV 1-6**
Pour le raccordement des appareils externes pour des entrées audio/visuelles 1-6 (voir page 15).
- ⑥ **AV OUT**
Émet des signaux audio/visuel d'une source d'entrée analogique sélectionnée à un appareil extérieur (voir page 16).
- ⑦ **AUDIO 1/2**
Pour le raccordement des appareils externes pour des entrées audio 1-2 (voir page 16).
- ⑧ **MONITOR OUT**
Émet des signaux visuels de cet appareil vers un moniteur vidéo, tel qu'un téléviseur (voir page 14).
- ⑨ **AUDIO OUT**
Émet des signaux audio d'une source d'entrée analogique sélectionnée à un appareil extérieur (voir page 16).
- ⑩ **PRE OUT**
Pour le raccordement d'un caisson de graves amplifié (voir page 11).
- ⑪ **Câble d'alimentation**
Pour le raccordement de ce câble à une prise secteur (voir page 17).

Afficheur de la face avant

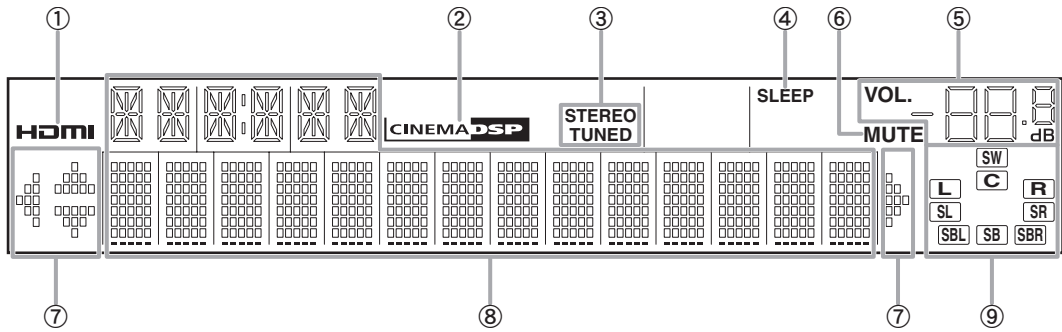

- ① **Témoin HDMI**
S'allume pendant une communication normale lorsque HDMI est sélectionné en tant que source d'entrée.
- ② **Témoin CINEMA DSP**
S'allume lorsqu'une correction de champ sonore qui utilise CINEMA DSP est sélectionnée.
- ③ **Témoin du syntoniseur**
S'allume pendant la réception d'un signal d'émission radio provenant d'une station FM/AM (voir page 28).
- ④ **Témoin SLEEP**
Ce témoin s'allume lorsque la minuterie de mis hors service est activée (voir page 22).
- ⑤ **Témoin VOLUME**
Affiche les niveaux du volume.
- ⑥ **Témoin MUTE**
Clignote lorsque le son est mis en sourdine.
- ⑦ **Témoins de curseur**
S'allument si les curseurs correspondants sur le boîtier de télécommande sont disponibles pour les opérations.
- ⑧ **Afficheur multifonction**
Affiche des éléments et des réglages de menu relatives à l'opération en cours.
- ⑨ **Témoins d'enceinte**
Indiquent les bornes d'enceinte à partir desquelles les signaux sont en cours d'émission.

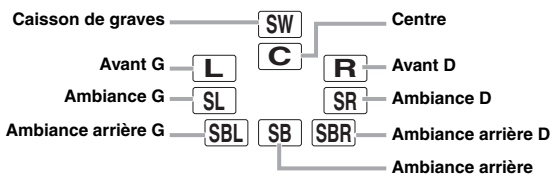

Boîtier de télécommande

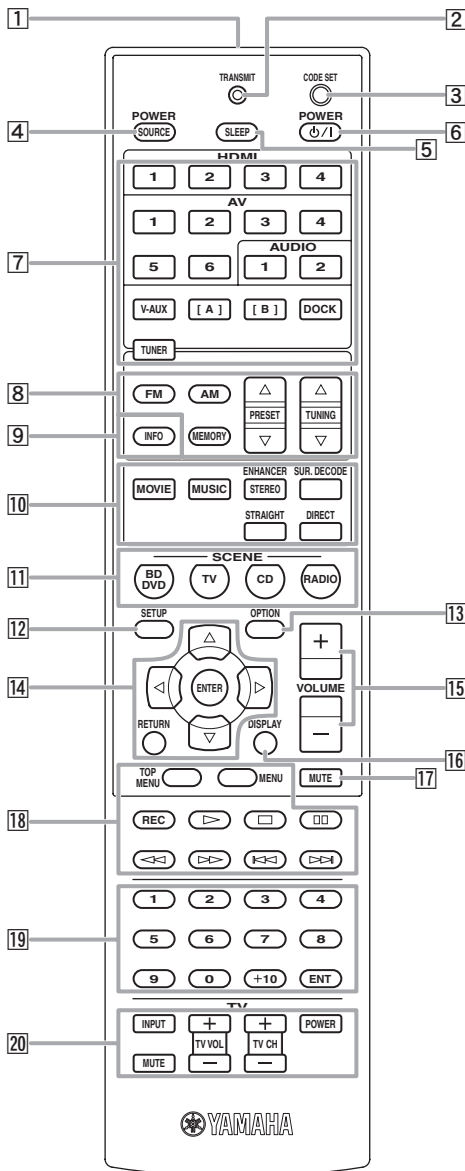

- 1 Émetteur de signal de commande**
Émet des signaux infrarouges.
- 2 TRANSMIT**
S'allume lorsqu'un signal est émet depuis le boîtier de télécommande.
- 3 CODE SET**
Règle les codes de commande pour des opérations d'appareil extérieur (voir page 46).
- 4 SOURCE POWER**
Met en et hors service un appareil externe.
- 5 SLEEP**
Change les opérations de la minuterie de mise hors service (voir page 22).
- 6 POWER**
Fait permuter cet appareil entre mise en service et mise en veille.

- 7 Touches de sélection d'entrée**
HDMI 1-4 Sélectionne les entrées HDMI de 1 à 4.
AV 1-6 Sélectionne des entrées AV de 1 à 6.
AUDIO 1/2 Sélectionne les entrées AUDIO 1 et 2.
V-AUX Sélectionne la prise V-AUX sur la face avant de cet appareil.
[A]/[B] Pour commander des appareils externes à l'aide de **18 Touches d'opération d'appareil extérieur** séparément des opérations de cet appareil (voir page 46).
DOCK Sélectionne une station universelle Yamaha iPod/Récepteur Audio Sans Fil Bluetooth raccordé à la borne DOCK.
TUNER
- 8 Touches de syntoniseur**
FM Fait permuter une bande entre FM et AM.
AM
MEMORY Prérègle des stations radio.
PRESET Δ / ∇ Sélectionne une station préréglée.
TUNING Δ / ∇ Change les fréquences de syntonisation.
- 9 INFO**
Change les informations indiquées sur l'afficheur de la face avant (voir page 23).
- 10 Touches de sélection sonore**
Sélectionne une correction de champ sonore (voir page 24).
- 11 SCENE**
Alterne entre les jeux des sources d'entrée reliés et les corrections de champ sonore (voir page 21).
- 12 SETUP**
Affiche le setup menu (voir page 41).
- 13 OPTION**
Affiche le menu d'option (voir page 35).
- 14 Curseurs $\Delta / \nabla / < / >$ / ENTER / RETURN**
Curseurs $\Delta / \nabla / < / >$ Sélectionnez les éléments de menu affichés sur l'afficheur de face avant ou sur un moniteur vidéo ou modifiez les réglages.
ENTER Confirme un élément sélectionné.
RETURN Revient à l'écran précédent ou met fin à l'affichage du menu.
- 15 VOLUME +/-**
Règle le volume de cet appareil (voir page 21).
- 16 DISPLAY**
Change le mode de fonctionnement de l'iPod raccordé à la station universelle Yamaha iPod (voir page 32).
- 17 MUTE**
Active et désactive la fonction de mise en sourdine de la restitution du son (voir page 22).
- 18 Touches d'opération d'appareil extérieur**
Fait fonctionner l'enregistrement, la lecture, etc. des appareils extérieurs (voir page 46).
- 19 Touches numériques**
Saisit les numéros.
- 20 Touches de commande du téléviseur**
Fait fonctionner un moniteur tel qu'un téléviseur ou un projecteur.

Guide de démarrage rapide

Lorsque vous utilisez cet appareil pour la première fois, effectuez la configuration en suivant les étapes ci-dessous. Reportez-vous aux pages complémentaires pour plus de détails concernant les opérations et réglages.

Étape 1: Préparez les éléments pour la configuration

Préparez les enceintes, le lecteur de DVD, les câbles ainsi que d'autres éléments nécessaires à la configuration. Par exemple, préparez les éléments suivants pour configurer un système sonore à voie 5.1.

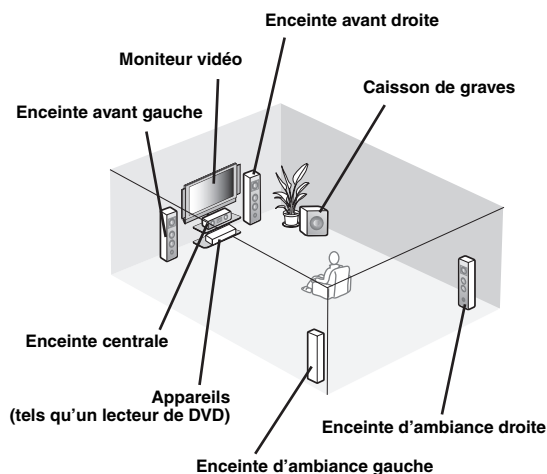

Exigences	qté	
Enceintes	Enceinte avant	2
	Enceinte centrale	1
	Enceinte d'ambiance	2
Caisson de graves amplifié	1	
Câble d'enceinte	5	
Câble de caisson de graves	1	
Appareil de reproduction tel qu'un lecteur de DVD	1	
Moniteur vidéo tel qu'un téléviseur	1	
Câble vidéo ou câble HDMI	2	
Câble audio	2	



- Préparez deux enceintes (pour l'avant). Les autres enceintes nécessaires sont, dans l'ordre de priorité, les suivantes:
 - 1 Deux enceintes d'ambiance
 - 2 Une enceinte centrale
 - 3 Une (ou deux) enceinte(s) arrière d'ambiance
- Si votre moniteur vidéo est un CRT, nous vous recommandons d'utiliser des enceintes à blindage magnétique.

Étape 2: Installez vos enceintes

Installez vos enceintes dans la pièce et raccordez-les à cet appareil.

- Disposition des enceintes ☞ P. 10
- Raccordements des enceintes ☞ P. 11



- Cet appareil est muni d'un YPAO (Yamaha Parametric Room Acoustic Optimizer) qui optimise automatiquement cet appareil sur base des caractéristiques acoustiques de la pièce (caractéristiques audio des enceintes, positions des enceintes et acoustique de la pièce, etc.). Vous pouvez profiter d'un son bien équilibré sans connaissances particulières à l'aide de la technologie YPAO (voir page 18).

Étape 3: Raccordez vos appareils

Raccordez votre téléviseur, lecteur de DVD ou d'autres appareils.

- Raccordement d'un moniteur TV ou d'un projecteur ☞ P. 14
- Raccordement d'autres appareils ☞ P. 15
- Raccordement d'une station universelle Yamaha iPod ou d'un Récepteur Audio Sans Fil Bluetooth ☞ P. 16
- Raccordement des antennes FM et AM ☞ P. 17

Étape 4: Mise en service de l'appareil

Raccordez le câble d'alimentation et mettez l'appareil en service.

- Raccordement du câble d'alimentation ☞ P. 17
- Mise en ou hors service de cet appareil ☞ P. 17

Étape 5: Sélectionnez la source d'entrée et démarrez la lecture

Sélectionnez l'appareil raccordé à l'étape 3 en tant que source d'entrée et démarrez la lecture.

- Opérations de base ☞ P. 21
- Sélection d'une correction de champ sonore ☞ P. 24



- Cet appareil prend en charge la fonction SCENE qui change en une fois la source d'entrée et la correction de champ sonore. Quatre scènes sont pré-réglées pour divers raisons pour Blu-ray disc, DVD et CD et vous pouvez sélectionner une scène en appuyant simplement sur une touche de la télécommande. Voir page 21 pour plus de détails.

Préparation de la télécommande

Mise en place des piles dans le boîtier de télécommande

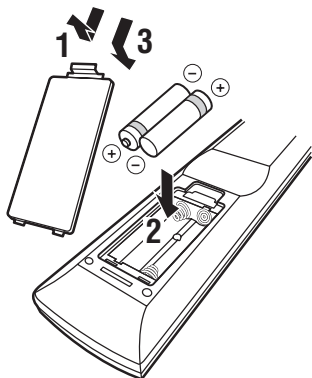

1 Détachez le couvercle du logement des piles.

2 Introduisez les deux piles fournies (AAA, R03, UM-4) en respectant les polarités (+ et -) indiquées dans le logement.

3 Reposez le couvercle du logement en place en l'encliquetant.

Remarques

- Changez toutes les piles lorsque les symptômes suivants se présentent:
 - la portée du boîtier de télécommande est rétrécie
 - le témoin de transmission ne clignote pas ou l'intensité est faible
- N'utilisez pas tout à la fois des piles neuves et des piles usagées. Ceci risque de réduire la durée de vie des nouvelles piles ou entraîner une fuite de piles usagées.
- N'utilisez pas non plus des piles de deux types différents (par exemple, des piles alcalines et des piles au manganèse). La spécification des piles peut être différente même si elles semblent identiques.
- Si vous trouvez une fuite au niveau des piles, mettez-les immédiatement au rebut en prenant soin de ne pas toucher le produit qui a fui. Si le produit qui a fui entre en contact avec votre peau ou vos yeux ou votre bouche, rincez immédiatement et consultez un médecin. Nettoyez soigneusement le logement des piles avant de mettre en place des piles neuves.
- Mettez les piles au rebut de manière correcte conformément aux réglementations normales.
- Si les piles sont retirées pendant plus de 2 minutes, ou si elles sont complètement usagées, le contenu de la mémoire est effacé. Dans un tel cas, installez des piles neuves et réglez le code de commande.

Utilisation du boîtier de télécommande

Le boîtier de télécommande émet un rayon infrarouge. Veillez à le pointer directement sur le capteur de télécommande de l'appareil pour en assurer le fonctionnement.

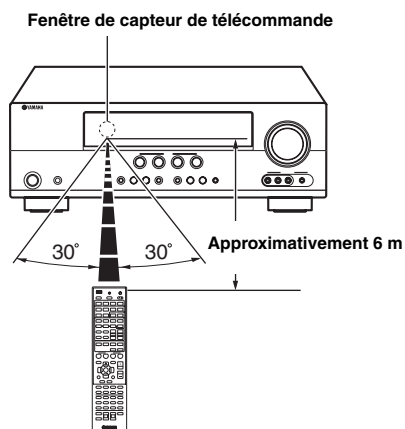

Remarques

- Ne renversez aucun liquide sur le boîtier de télécommande.
 - Ne laissez pas tomber le boîtier de télécommande.
 - Ne conservez pas, ne rangez pas le boîtier de télécommande dans les endroits suivants:
 - très humides, par exemple près d'un bain
 - très chauds, par exemple près d'un poêle ou d'un appareil de chauffage
 - exposés à des températures très basses
 - poussiéreux
- ☀
- Vous pouvez faire fonctionner des appareils extérieurs à l'aide de ce boîtier de télécommande en réglant le code de commande. Voir page 46 pour plus de détails.

Raccordements

Disposition des enceintes

Cet appareil prend en charge jusqu'à 7.1 voies d'ambiance. Nous vous recommandons la disposition d'enceintes suivantes afin d'obtenir l'effet d'ambiance optimal.

Disposition des enceintes pour un ensemble à 7.1 voies

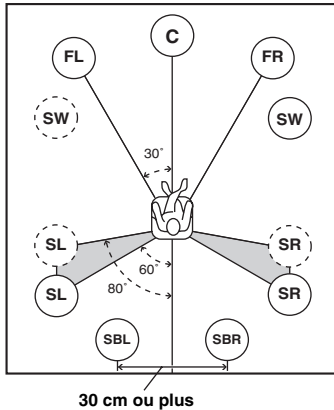

Disposition des enceintes pour un ensemble à 6.1 voies

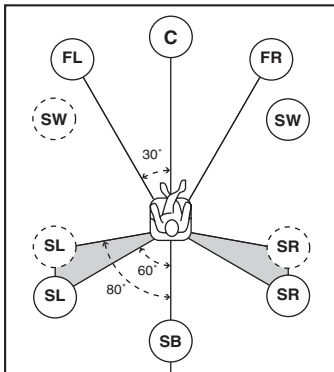

Disposition des enceintes pour un ensemble à 5.1 voies

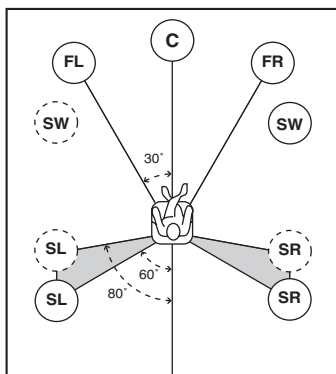

Voies d'enceinte

■ Enceintes avant gauche et droite (FL et FR)

Les enceintes avant sont utilisées pour les sons de voie avant (son stéréo) et les sons d'effet. Placez ces enceintes à égale distance de la position d'écoute idéale. Lorsque vous utilisez un écran, les positions supérieures appropriées des enceintes sont d'environ 1/4 de l'écran depuis le bas.

■ Enceinte centrale (C)

L'enceinte centrale restitue les sons qui sont appliqués à la voie centrale (dialogues, voix, etc.). Placez-la à mi-chemin entre les enceintes gauche et droite. Lors de l'utilisation d'un téléviseur, placez l'enceinte juste au-dessus ou juste en dessous du centre du téléviseur avec les surfaces avant du téléviseur et l'enceinte alignés. Lors de l'utilisation d'un écran, placez-le juste en dessous du centre de l'écran.

■ Enceintes d'ambiance gauche et droite (SL et SR)

Les enceintes d'ambiance restituent les effets sonores et les sons d'ambiance.

Placez-les à l'arrière gauche et à l'arrière droite face à la position d'écoute.

Pour obtenir un débit sonore naturel dans la disposition d'enceinte à 5.1 voies, placez-les légèrement un peu plus à l'arrière dans la disposition d'enceinte à 7.1 voies.

■ Enceintes d'ambiance arrière gauche et droite (SBL et SBR) / Enceinte d'ambiance arrière (SB)

Les enceintes d'ambiance arrière gauche et droite sont utilisées pour des effets sonores arrière. Placez-les à l'arrière de la pièce face à la position d'écoute éloignée l'une de l'autre d'au moins 30 cm, idéalement à la même distance que celle entre les enceintes avant gauche et droite.

Dans la disposition d'enceintes à 6.1 voies, les signaux sonores de voie d'ambiance arrière gauche et droite sont mélangés et émis depuis la seule enceinte arrière d'ambiance.

Dans la disposition d'enceintes à 5.1 voies, les signaux sonores de voie d'ambiance arrière gauche et droite sont émis depuis les enceintes d'ambiance gauche et droite.

■ Caisson de graves (SW)

L'enceinte de caisson de graves est utilisée pour des sonorités graves et des sons à effets basses fréquences (LFE) compris dans les signaux Dolby Digital et DTS. Utilisez un caisson de graves amplifié, tel que le Yamaha Active Servo Processing Subwoofer System. Placez-le à l'extérieur vers les enceintes avant gauche et droite faisant légèrement face pour réduire les reflets d'un mur.

Raccordements des enceintes

Lorsque vous connectez des enceintes, raccordez-les aux bornes respectives comme suit en fonction de la disposition de vos enceintes.

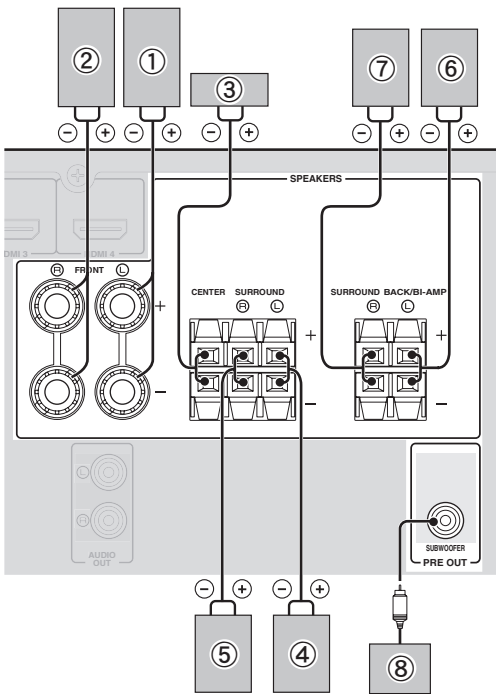

■ 7.1 voies

Enceintes	Prises sur cet appareil
① Enceinte avant G	FRONT (L)
② Enceinte avant D	FRONT (R)
③ Enceinte centrale	CENTER
④ Enceinte d'ambiance G	SURROUND (L)
⑤ Enceinte d'ambiance D	SURROUND (R)
⑥ Enceinte d'ambiance arrière G	SURROUND BACK/BI-AMP (L)
⑦ Enceinte d'ambiance arrière D	SURROUND BACK/BI-AMP (R)
⑧ Caisson de graves	SUBWOOFER

■ 6.1 voies

Enceintes	Prises sur cet appareil
① Enceinte avant G	FRONT (L)
② Enceinte avant D	FRONT (R)
③ Enceinte centrale	CENTER
④ Enceinte d'ambiance G	SURROUND (L)
⑤ Enceinte d'ambiance D	SURROUND (R)
⑥ Enceinte d'ambiance arrière	SURROUND BACK/BI-AMP (L)
⑧ Caisson de graves	SUBWOOFER

■ 5.1 voies

Enceintes	Prises sur cet appareil
① Enceinte avant G	FRONT (L)
② Enceinte avant D	FRONT (R)
③ Enceinte centrale	CENTER
④ Enceinte d'ambiance G	SURROUND (L)
⑤ Enceinte d'ambiance D	SURROUND (R)
⑧ Caisson de graves	SUBWOOFER

Raccordement du câble d'enceinte

Attention

- Un câble d'enceinte comporte, en général, deux conducteurs isolés placés côte à côte. Un des câbles est d'une couleur différente ou rayé pour indiquer une polarité. Raccordez une des extrémités du câble de couleur/rayé à la borne "+" (rouge) de cet appareil et l'autre extrémité à la borne de votre enceinte, ensuite, raccordez une extrémité de l'autre câble à la borne "-" (noire) de cet appareil et l'autre extrémité à la borne de votre enceinte.
- Avant le raccordement des enceintes, veillez à débrancher le câble d'alimentation.
- Ils ne doivent pas non plus se toucher ou toucher les parties métalliques de cet appareil. Ce contact pourrait endommager l'appareil ou les enceintes. Si un court-circuit survient, "CHECK SP WIRES!" apparaît sur l'afficheur de la face avant lorsque cet appareil est mis en service.
- Utilisez des enceintes à blindage magnétique. Si des images sur le moniteur sont toujours déformées même lorsque vous utilisez les enceintes à blindage magnétique, éloignez les enceintes du moniteur.
- Utilisez les enceintes avec une impédance de 6 ohms ou plus.

■ Raccordement aux bornes FRONT

- 1 Retirez environ 10 mm d'isolation à l'extrémité de chaque câble d'enceinte et torsadez les fils de chaque conducteur pour empêcher les courts-circuits.

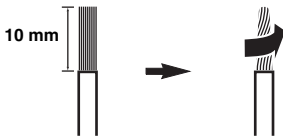

- 2 Desserrez la borne, insérez les fils dénudés torsadés dans l'orifice et resserrez la borne.

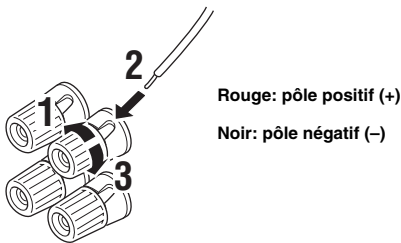

Raccordement d'une fiche banane (Sauf modèles pour le Royaume-Uni, l'Europe, l'Asie et la Corée)

Serrez la borne et insérez la fiche banane dans l'orifice de la borne.

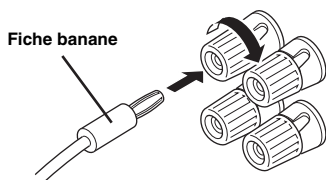

■ Raccordement aux bornes CENTER, SURROUND, SURROUND BACK/BI-AMP

- 1 Enfoncez la languette et insérez l'extrémité dénudée du câble de l'enceinte dans l'orifice de la borne.

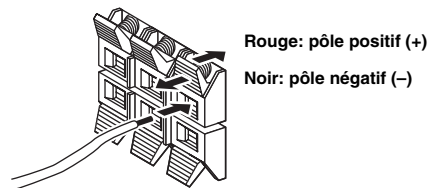

- 2 Relâchez la languette pour assurer le maintien du conducteur.

Utilisation des liaisons bi-amplificateur

Vous pouvez raccorder des enceintes qui prennent en charge des liaisons bi-amplificateur à cet appareil. Avant de raccorder les enceintes, réglez cet appareil pour permettre les liaisons bi-amplificateur dans "ADVANCED SETUP" (voir page 47), et raccordez les enceintes à cet appareil comme indiqué ci-dessous.

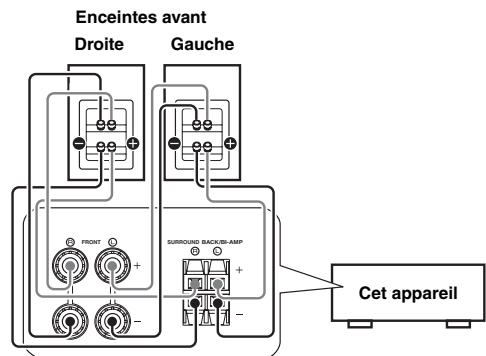

Attention

Avant de procéder aux liaisons bi-amplificateur, déposez les câbles qui raccordent un haut-parleur de graves à un haut-parleur d'aigus. Reportez-vous au mode d'emploi des enceintes pour de plus amples informations. Si vous ne procédez pas aux liaisons bi-amplificateur, assurez-vous que les fixations ou câbles sont raccordés avant le raccordement des câbles d'enceinte.

Informations sur les prises et les fiches des câbles

Cet appareil est muni des prises d'entrée et de sortie suivantes. Utilisez des prises et des câbles appropriés aux appareils raccordés.

■ Prises audio

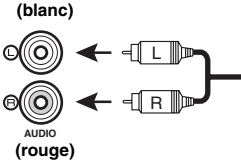
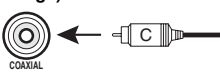
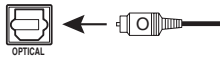
Prise et câbles	Description
Prises AUDIO (blanc) 	Pour la transmission des signaux audio gauche et droit analogiques conventionnels. Utilisez des câbles de broche stéréo. Raccordez les fiches rouges aux prises rouges (R) et les fiches blanches aux prises blanches (L).
Prises COAXIAL (orange) 	Pour la transmission de signaux audio numériques coaxiaux. Utilisez des câbles de broche pour les signaux audio numériques.
Prises OPTICAL 	Pour la transmission de signaux audio numériques optiques. Utilisez les câbles à fibre optique pour les signaux audio numériques optiques.

■ Prises vidéo

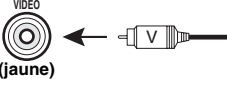
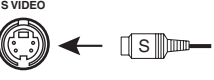
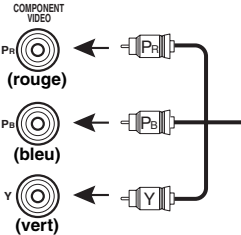
Prise et câbles	Description
Prises VIDEO (jaune) 	Pour la transmission de signaux vidéo composites conventionnels. Utilisez des câbles de broche vidéo.
Prise S VIDEO S VIDEO 	Pour transmettre les signaux S-video qui comprennent les appareils de luminance (Y) et de chrominance (C). Utilisez les câbles S-video.
Prises COMPONENT VIDEO COMPONENT VIDEO 	Pour la transmission de signaux vidéo à composantes qui comprend des appareils de luminance (Y), de chrominance bleue (PB) et de chrominance rouge (PR). Utilisez des câbles des composantes vidéo.

■ Prises vidéo/audio

Prise et câbles	Description
Prises HDMI 	Pour la transmission de signaux audio et vidéo numériques. Utilisez des câbles HDMI.



- Nous vous recommandons d'utiliser un câble 19 broches HDMI d'une longueur inférieure à 5 mètres disponible dans le commerce portant le logo HDMI.
- En cas de problème lors d'une liaison HDMI (voir page 23).
- Vous pouvez vérifier les informations d'erreur relatives aux liaisons HDMI (voir page 23).

Un signal vidéo émis vers cet appareil à partir des bornes de sortie dans MONITOR OUT pour le même genre de signal que le signal d'entrée.

Par exemple, si un VCR avec un signal de sortie composite et un lecteur de DVD avec un signal de sortie COMPONENT VIDEO sont connectés, raccordez la prise VIDEO et la prise COMPONENT VIDEO dans MONITOR OUT au moniteur vidéo.

Si un moniteur compatible d'entrée HDMI est raccordé, cet appareil convertit automatiquement un signal analogique qui est émis à partir d'une borne d'entrée vidéo vers un signal vidéo numérique, et ensuite, est transmis à partir de la prise HDMI OUT.

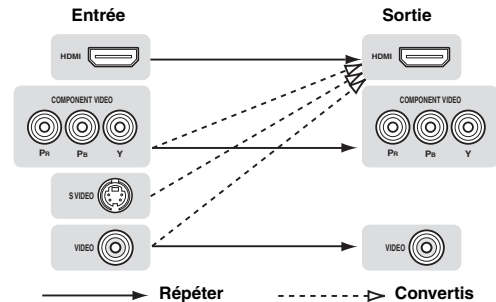

Raccordement d'un moniteur TV ou d'un projecteur

Raccordez un moniteur vidéo, tel qu'un téléviseur ou un projecteur à une borne de sortie de cet appareil. Vous pouvez sélectionner un des trois types suivants selon le format de signal d'entrée pris en charge par le moniteur vidéo.

Remarque

- Lorsque vous raccordez cet appareil au moniteur vidéo, assurez-vous que cet appareil est en veille.

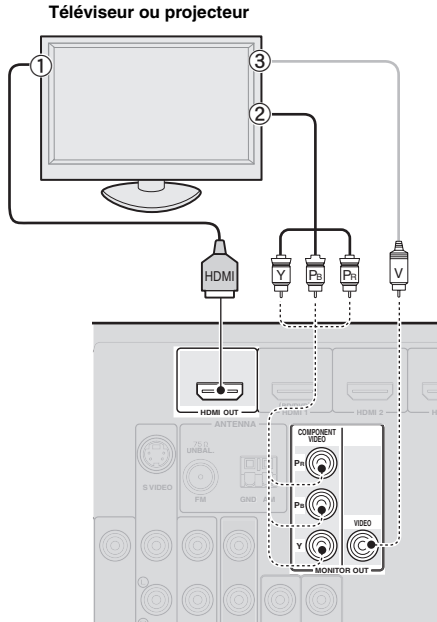

■ Pour raccorder un moniteur vidéo HDMI

Prises sur les appareils	Prises sur cet appareil
① Entrée HDMI	HDMI OUT

■ Pour raccorder un moniteur vidéo composante

Remarque

- Seuls les signaux vidéo de cet appareil via la borne d'entrée de l'élément sont émis à partir de la borne de sortie de l'élément.

Prises sur les appareils	Prises sur cet appareil
② Sortie Component video	MONITOR OUT (COMPONENT VIDEO)

■ Pour raccorder un moniteur vidéo composite

Remarque

- Seuls les signaux vidéo de cet appareil via la borne d'entrée vidéo composite sont émis à partir de la borne de sortie vidéo composite.

Prises sur les appareils	Prises sur cet appareil
③ Entrée vidéo (composite)	MONITOR OUT (VIDEO)

Restitution du son d'un téléviseur à partir de cet appareil

Pour restituer le son d'un téléviseur à partir de cet appareil, reliez l'entrée AV 1-6 à la borne de sortie audio. Si le téléviseur prend en charge une sortie numérique optique, nous vous recommandons d'utiliser l'entrée AV 1. Raccorder l'entrée AV 1 vous permet de basculer sur l'entrée AV 1 avec une simple touche à l'aide de la fonction SCENE (voir page 21).

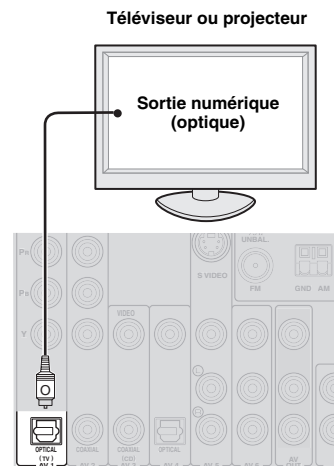

Raccordement d'autres appareils

Cet appareil est muni de bornes d'entrée et de sortie pour les sources d'entrée et de sortie respectives. Vous pouvez reproduire des sons et des films des sources d'entrée sélectionnées avec l'afficheur de la face avant ou du boîtier de télécommande.

Remarque

- Lorsque vous raccordez cet appareil aux appareils extérieurs, assurez-vous que cet appareil est en veille.

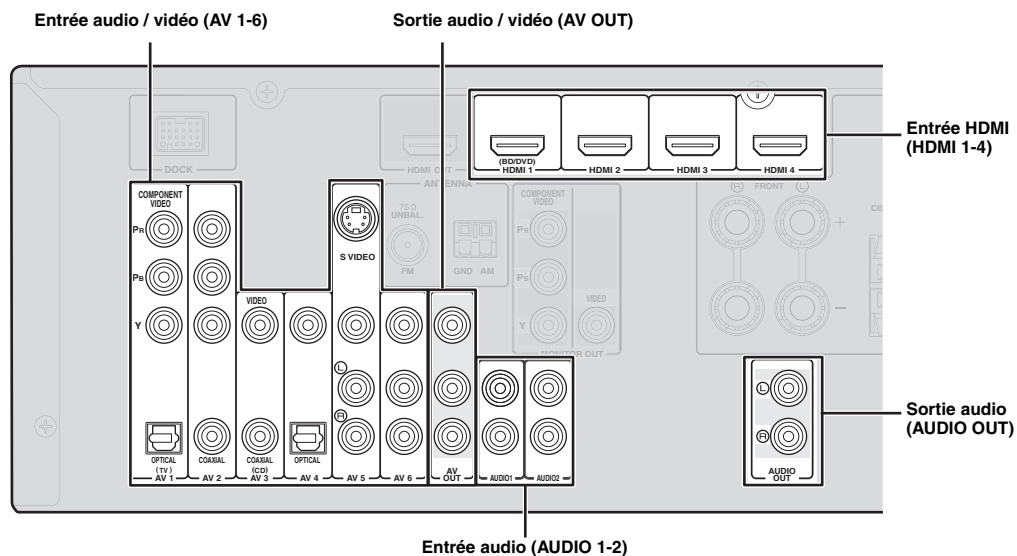

■ Lecteur audio et vidéo / Décodeur

Prises de sortie sur l'appareil extérieur raccordé			Sources d'entrée/prises de cet appareil	
Appareils extérieurs	Signaux	Prises de sortie		
Appareil extérieur avec sortie HDMI	Audio/vidéo	Sortie HDMI	HDMI 1 (BD/DVD)	HDMI 1
			HDMI 2	HDMI 2
			HDMI 3	HDMI 3
			HDMI 4	HDMI 4
Appareil extérieur avec sortie vidéo à composante	Audio Vidéo	Sortie numérique optique	AV 1 (TV)	OPTICAL
		Sortie vidéo à composantes		COMPONENT VIDEO
	Audio Vidéo	Sortie numérique coaxiale	AV 2	COAXIAL
		Sortie vidéo à composantes		COMPONENT VIDEO
Appareil extérieur avec sortie S vidéo	Audio Vidéo	Sortie audio analogique	AV 5	AUDIO
		Sortie S vidéo		S VIDEO
Appareil extérieur avec sortie vidéo composite	Audio Vidéo	Sortie numérique coaxiale	AV 3 (CD)	COAXIAL
		Sortie composite		VIDEO
	Audio Vidéo	Sortie numérique optique	AV 4	OPTICAL
		Sortie composite		VIDEO
Audio Vidéo	Sortie audio analogique	AV 5	AUDIO	
	Sortie composite		VIDEO	
Audio Vidéo	Sortie audio analogique	AV 6	AUDIO	
	Sortie composite		VIDEO	



- Les sources d'entrée entre parenthèses sont recommandées pour le raccordement aux prises respectives. Si votre appareil Yamaha est équipé de la borne d'entrée/sortie distante, vous pouvez permuter la source d'entrée sur cette composante avec une simple touche à l'aide de la fonction SCENE (voir page 21).
- Vous pouvez changer le nom de la source d'entrée indiqué sur l'afficheur de la face avant ou l'OSD sur le moniteur vidéo le cas échéant (voir page 45).

■ Lecteur audio

Prises de sortie sur l'appareil extérieur raccordé		Sources d'entrée/prises de cet appareil	
Appareils extérieurs	Prises de sortie		
Appareil extérieur avec sortie numérique optique	Sortie numérique optique	AV 1 (TV)	OPTICAL
		AV 4	OPTICAL
Appareil extérieur avec sortie numérique coaxiale	Sortie numérique coaxiale	AV 2	COAXIAL
		AV 3 (CD)	COAXIAL
Appareil extérieur avec sortie audio analogique	Sortie audio analogique	AV 5	AUDIO
		AV 6	AUDIO
		AUDIO 1	AUDIO
		AUDIO 2	AUDIO



- Nous vous recommandons de raccorder la borne de sortie numérique coaxiale d'un lecteur de CD à la prise AV3.

A propos des bornes de sortie audio/vidéo

Parmi les signaux audio et vidéo analogiques transmis à cet appareil via les bornes d'entrée, les signaux audio/vidéo des sources d'entrée sélectionnées sont émis depuis la prise AV OUT et la prise AUDIO OUT. Un signal d'entrée HDMI, un signal d'entrée COMPONENT VIDEO ou un signal d'entrée audio numérique ne peut pas être émis. Lors de l'utilisation de la prise AV OUT : raccordez un appareil extérieur à la borne composite ou audio analogique. Lors de l'utilisation de la prise AUDIO OUT : raccordez un appareil extérieur à la borne audio analogique.

Raccordement d'une station universelle Yamaha iPod ou un Récepteur Audio Sans Fil Bluetooth™

Cet appareil est muni d'une borne DOCK, à laquelle vous pouvez raccorder une station universelle Yamaha iPod (YDS-11 vendue séparément) ou un Récepteur Audio Sans Fil Bluetooth (YBA-10 vendu séparément). Vous pouvez utiliser un iPod ou un appareil Bluetooth avec cet appareil en le raccordant à la borne DOCK. Utilisez un câble prévu à cet effet pour la connexion entre la station/ampli-synchroniseur et cet appareil.

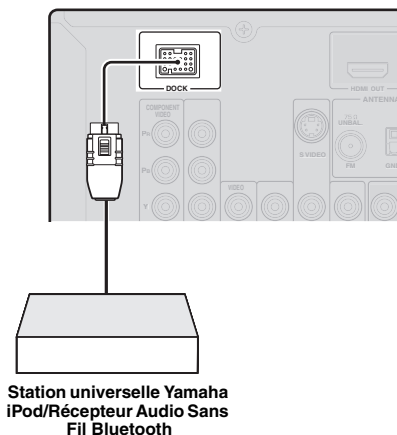

Utilisation des prises VIDEO AUX sur la face avant

Reliez votre console de jeu ou votre caméscope aux prises VIDEO AUX sur la face avant de l'appareil. Veillez à réduire complètement le volume de cet appareil et des autres appareils avant de les relier.

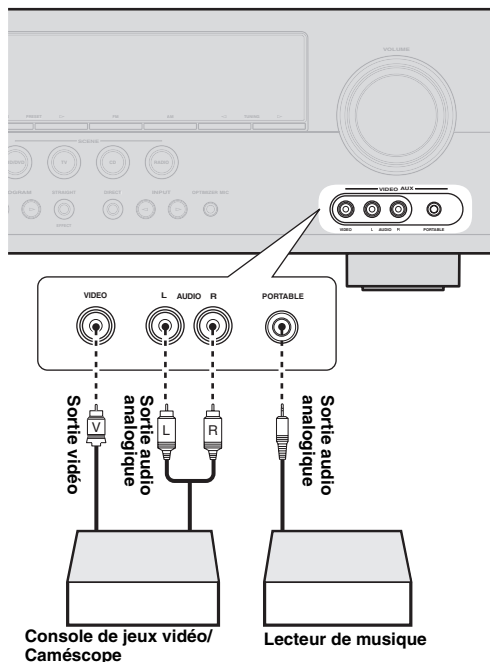

Remarque

- Lorsque des appareils extérieurs sont raccordés à la prise PORTABLE et à la prise AUDIO, le son provenant de la prise PORTABLE est émis.

Raccordement des antennes FM et AM

Une antenne FM intérieure et une antenne cadre AM sont fournies avec cet appareil. Raccordez ces antennes correctement aux prises correspondantes.

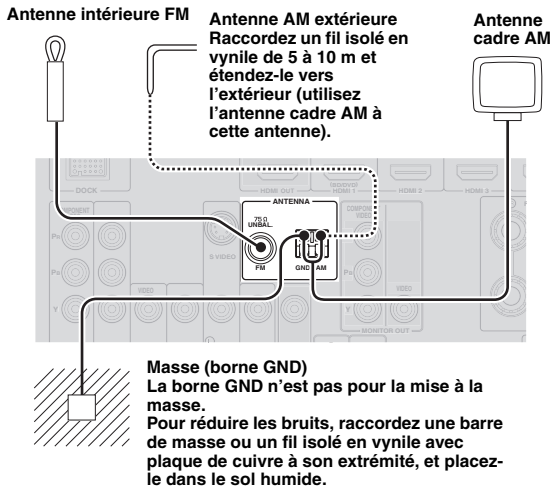

- Les antennes fournies sont normalement assez sensibles pour obtenir une bonne réception.
- Positionnez l'antenne cadre AM loin de cet appareil.
- Si la réception est mauvaise, nous vous recommandons d'utiliser une antenne extérieure. Pour plus de détails, contactez votre revendeur ou service après-vente agréé Yamaha le plus proche.
- Utilisez toujours l'antenne cadre AM même lorsque l'antenne extérieure est raccordée.

Assemblage de l'antenne cadre AM

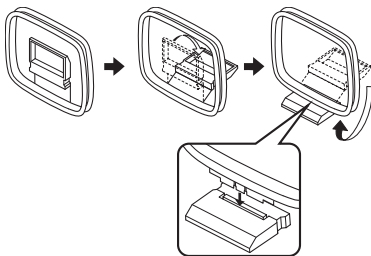

Raccordement de l'antenne cadre AM

Les câbles de l'antenne cadre AM n'ont pas de polarité. Vous pouvez raccorder un fil à la borne AM et l'autre à la borne GND.

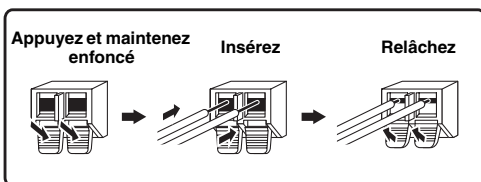

Raccordement du câble d'alimentation

Une fois toutes les connexions terminées, branchez le câble d'alimentation de cet appareil dans une prise secteur.

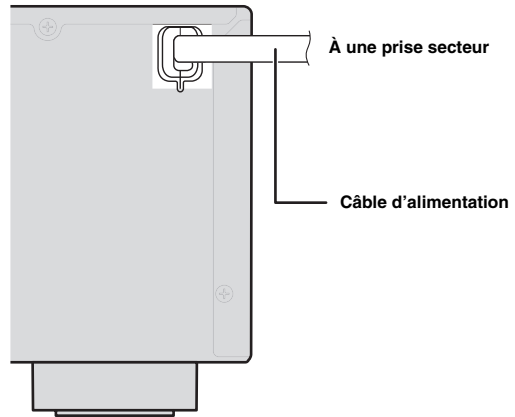

Mise en ou hors service de cet appareil

- 1 Appuyez sur **Ⓐ STANDBY/ON** (ou **Ⓔ POWER**) pour mettre cet appareil en service.
- 2 Appuyez à nouveau sur **Ⓐ STANDBY/ON** (ou **Ⓔ POWER**) pour mettre cet appareil hors tension (mode de veille).



- Il faut quelques secondes à l'appareil pour qu'il soit prêt à lire.
- Vous pouvez également mettre cet appareil sous tension en appuyant sur **Ⓛ SCENE** (ou **Ⓜ SCENE**).
- Cet appareil consomme très peu d'électricité même en mode de veille. Nous vous recommandons de débrancher le câble d'alimentation de la prise secteur.

Attention

Ne débranchez pas cet appareil alors qu'il est sous tension. Cela pourrait endommager l'appareil ou entraîner un enregistrement incorrect des réglages de cet appareil.

Optimisation du réglage des enceintes pour votre salle d'écoute (YPAO)

Cet appareil possède un Yamaha Parametric Acoustic Optimizer (YPAO). Avec le YPAO, cet appareil règle automatiquement les caractéristiques de sortie de vos enceintes sur base de la position de l'enceinte, de la performance de l'enceinte et les caractéristiques acoustiques de la pièce. Nous vous recommandons de régler les caractéristiques de sortie avec le YPAO lorsque vous utilisez cet appareil.

Remarques

- Sachez qu'il est normal que des tonalités d'essai puissantes soient émises pendant la procédure "Auto Setup". Interdisez l'accès de la pièce à de petits enfants pendant la procédure.
- Pour que les résultats soient les meilleurs possibles, veillez à ce que le plus grand silence règne dans la pièce tout au long de la procédure "Auto Setup". Si les bruits ambiants sont importants, les résultats ne seront pas satisfaisants.



- Voir page 41 pour la procédure "Manual Setup".

"MIC ON. View OSD MENU" apparaît sur l'afficheur de la face avant.

L'écran de menu suivant apparaît sur le moniteur vidéo.

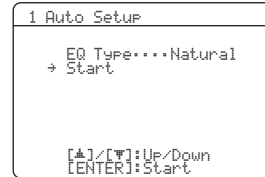

- Vous pouvez afficher l'écran de menu ci-dessus depuis le setup menu (voir page 41).

Utilisation de Auto Setup

1 Vérifiez les points suivants.

Avant de démarrer le réglage automatique, vérifiez ce qui suit.

- Toutes les enceintes et caisson de graves sont raccordés correctement.
- Le casque est débranché de cet appareil.
- Le moniteur vidéo est correctement raccordé.
- Cet appareil et le moniteur vidéo sont en service.
- Cet appareil est sélectionné en tant que source d'entrée vidéo du moniteur vidéo.
- Le caisson de graves raccordé est en service et le volume est à un niveau moyen (ou légèrement inférieur).
- Les commandes de la fréquence de transition du caisson de graves raccordé sont au niveau maximal.

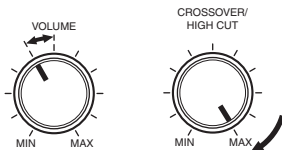

Caisson de graves

2 Branchez le microphone d'optimisation fourni à la prise OPTIMIZER MIC située sur la face avant.

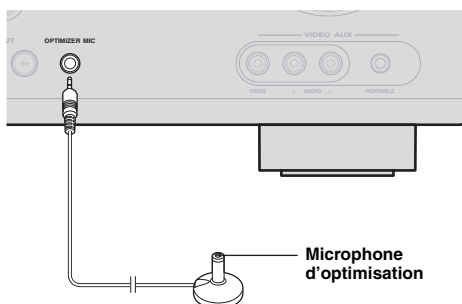

3 Posez le microphone d'optimisation sur une surface plate, la tête omnidirectionnelle tournée vers le haut, à l'emplacement de la position d'écoute.

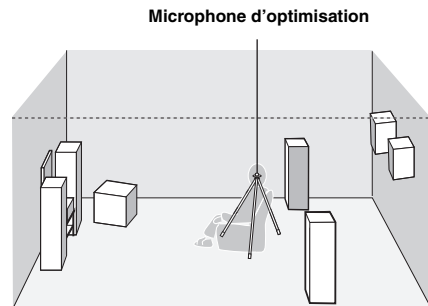

- Si possible, montez le microphone d'optimisation sur un trépied ou quelque chose de semblable pour qu'il soit à la même hauteur que vos oreilles quand vous êtes assis à la position d'écoute. Vous pouvez fixer le microphone d'optimisation sur le trépied à l'aide de la vis du trépied.

4 Pour sélectionner un son pour un ajustement, appuyez sur [14] Curseur ▲ pour sélectionner "EQ Type", ensuite, appuyez sur [14] Curseur ◀ / ▶.

Si cet appareil ne fonctionne pas lorsque vous appuyez sur [14] Curseur, appuyez une fois sur [12] SETUP et ensuite, faites fonctionner cet appareil. Cet appareil est muni d'un égaliseur paramétrique qui règle les niveaux de sortie pour chaque plage de fréquence. L'égaliseur est réglé pour produire un champ sonore cohérent sur base de caractéristiques d'enceinte mesurées automatiquement. Dans "EQ Type", vous pouvez sélectionner les caractéristiques d'égaliseur paramétrique suivantes pour les caractéristiques sonores souhaitées.

Natural

Il ajuste toutes les enceintes pour obtenir un son naturel. Sélectionnez cette option si le son dans la plage de fréquences aigües semble trop forte lorsque "EQ Type" est réglé sur "Flat".

Flat

Cette option règle chaque enceinte pour obtenir les mêmes caractéristiques. Sélectionnez cette option si vos enceintes ont des qualités similaires.

Front

Cette option règle chaque enceinte pour obtenir les mêmes caractéristiques que les enceintes avant gauche et droite. Sélectionnez cette option si vos enceintes avant gauche et droite sont de qualité bien meilleure que les autres enceintes.

5 Appuyez sur **[F4] Curseur ▾** pour sélectionner "Start", ensuite appuyez sur **[F4] ENTER** pour lancer la procédure de configuration.

Un compte à rebours démarre et une mesure commence 10 secondes plus tard. Une tonalité d'essai puissante forte est émise pendant la mesure.

Remarques

- N'effectuez aucune autre opération sur cet appareil pendant le réglage auto.
- Appuyez sur **[F4] Curseur ▲** pour annuler la procédure de configuration automatique.

La mesure prend environ 3 minutes. Pour obtenir des résultats précis, restez à un endroit où vous ne perturberai pas la mesure, comme par exemple, sur le côté ou derrière les enceintes ou encore à l'extérieur de la pièce.

Lorsque la mesure est terminée avec succès, "YPAO Complete" apparaît sur l'afficheur de la face avant et les résultats s'affichent sur le moniteur.

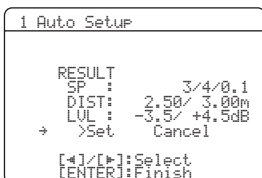
**SP**

Affiche le nombre d'enceintes connectées à l'appareil dans l'ordre suivant:

Total Avant et Centre/Total des Ambiance et Ambiance arrière/Caisson de graves

DIST

Affiche la distance entre la position d'écoute et les enceintes dans l'ordre suivant:

Enceinte la plus proche/Enceinte la plus éloignée

LVL

Affiche les niveaux de volume des enceintes dans l'ordre suivant: Enceinte du volume le plus bas/Enceinte du volume le plus élevé

Remarques

- Si "ERROR" s'affiche sur le moniteur vidéo pendant "Auto Setup", la mesure est annulée et le type d'erreur s'affiche. Pour de plus amples détails, voir "Lorsqu'un message d'erreur s'affiche pendant la mesure" (voir page 20).
- Si des problèmes surviennent pendant la mesure, "WARNING (XX)" (xx indique le nombre d'avertissement) apparaît au-dessus de "RESULT" (voir page 20).

6 Appuyez sur **[F4] ENTER** pour valider les réglages.

Les caractéristiques des enceintes sont réglées en fonction des résultats de la mesure.

Pour annuler l'opération, appuyez sur **[F4] Curseur </>** pour sélectionner "Cancel", ensuite, appuyez sur **[F4] ENTER**.

Lorsque l'écran suivant s'affiche, déposez le microphone d'optimisation. "Auto Setup" est maintenant terminé.



Le microphone d'optimisation est sensible à la chaleur. Rangez-le dans un endroit frais et éloigné des rayons directs du soleil après la mesure. Ne le laissez pas là où il serait soumis à des températures élevées tel que sur un appareil AV.



- Si vous ne souhaitez pas appliquer les résultats de la mesure, sélectionnez "Cancel".
- Effectuez à nouveau "Auto Setup" si vous changez le nombre ou la position des enceintes.
- Si vous appuyez sur **[F4] ENTER** avant de déposer le microphone d'optimisation, "1 Auto Setup" de "Speaker Setup" dans le setup menu (voir page 41) s'affiche.

Lorsqu'un message d'erreur s'affiche pendant la mesure

Appuyez une fois sur **[14] Curseur** ▾, ensuite, sélectionnez “Retry” ou “Exit” à l'aide de **[14] Curseur** ◀ / ▶, ensuite, appuyez sur **[14] ENTER**.

```

ERROR
→ E-9:USER CANCEL
   Don't operate
   any function

>Retry  Exit
[←]/[→]:Select
[ENTER]:Return
    
```

Retry

Effectue à nouveau “Auto Setup”.

Exit

Met fin à la mesure et “Auto Setup”.



- Voir page 53 pour plus de détails sur les messages d'erreur.
- Lorsque “E-5:NOISY” s'affiche, vous pouvez poursuivre la mesure. Pour poursuivre la mesure, sélectionnez “Proceed”. Nous vous recommandons toutefois de résoudre le problème avant de réaliser à nouveau la mesure.

Lorsqu'un message d'avertissement s'affiche après la mesure

Si un problème survient pendant la mesure, “WARNING” s'affiche sur l'écran d'affichage des résultats. Contrôlez l'erreur et résolvez les problèmes.

```

WARNING

W-1:OUT OF PHASE
Reverse channel
FL  ---
CENTER ---
SL  ---
SBL ---

[ENTER]:Return
    
```



- Voir page 54 pour plus de détails sur les messages d'avertissement.
- L'optimisation ne sera pas effectuée si un message d'avertissement s'affiche. Nous vous recommandons de résoudre le problème et d'effectuer à nouveau “Auto Setup”.

1 Vérifiez si “→” s'affiche sur la gauche de “WARNING” et appuyez sur **[14] ENTER**.

Le détails du message d'avertissement sont affichés. S'il y a plusieurs messages d'avertissement, vous pouvez afficher le message suivant à l'aide de **[14] Curseur** ▶.

2 Pour revenir à l'afficheur de résultat supérieur, appuyez à nouveau sur **[14] ENTER**.

OPÉRATIONS DE BASE

Lecture

Opérations de base

- 1 Mettez sous tension les appareils externes (TV, lecteur de DVD, etc.) raccordés à cet appareil.
- 2 Appuyez sur **INPUT** </> (ou **Touches de sélection d'entrée**) pour sélectionner une source d'entrée.

Le nom de la source d'entrée sélectionnée s'affiche pendant quelques secondes.

Nom de la source d'entrée



- Vous pouvez changer le nom de la source d'entrée indiqué sur l'afficheur de la face avant ou l'OSD sur le moniteur vidéo le cas échéant (voir page 45).

- 3 Mettez en marche l'appareil externe que vous avez sélectionné comme source d'entrée ou sélectionnez une station de radio sur le syntoniseur.

Reportez-vous au mode d'emploi de l'appareil externe pour plus d'informations concernant la lecture. Pour sélectionner des stations de radio ou lire sur un appareil iPod ou Bluetooth à l'aide de cet appareil, consultez ce qui suit.

- Syntonisation radio FM/AM (voir page 28)
- Lecture sur appareil Bluetooth (voir page 34)
- Lecture sur iPod (voir page 32)

- 4 Tournez **Commande VOLUME** pour régler le volume (ou appuyez sur **VOLUME +/-**).

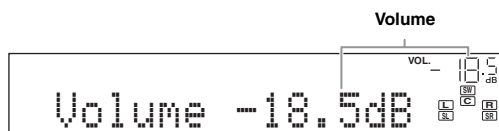

Remarque

Lors de la lecture d'un DTS-CD, du bruit peut être émis dans certaines conditions, ce qui peut entraîner un dysfonctionnement de l'enceinte. Assurez-vous que le volume est réglé sur faible avant de lancer la lecture. Si du bruit est émis, procédez comme suit.

1) Lorsqu'un seul bruit est émis

Si un signal à trains binaires DTS n'est pas correctement transmis à cet appareil, seul le bruit est émis. Raccordez le périphérique de lecture à cet appareil par la connexion numérique et lisez le DTS-CD. Si la condition n'est pas améliorée, le problème peut provenir de l'appareil de lecture. Contactez le fabricant de l'appareil de lecture.

2) Lorsque du bruit est émis pendant la lecture ou une opération de saut Avant de lire le DTS-CD, affichez le menu d'option après avoir sélectionné la source d'entrée et réglez "Decoder Mode" sur "DTS" (voir page 35).

Utilisation de la fonction SCENE

Cet appareil dispose d'une fonction SCENE qui vous permet de modifier les sources d'entrée et les corrections de champ sonore à l'aide d'une touche. Quatre scènes sont disponibles pour des utilisations différentes, telles que la lecture de films ou de musique. Les sources d'entrée et les corrections de champ sonore suivantes sont disponibles en tant que réglages initiaux en usine.

	Source d'entrée	Correction de champ sonore
BD/DVD	HDMI 1	Straight
TV	AV 1	Straight
CD	AV 3	Straight
RADIO	TUNER	7ch Enhancer



- Lorsque cet appareil est en veille, vous pouvez le mettre sous tension en appuyant sur la touche SCENE.

Sélection d'une SCENE

Appuyez sur **SCENE** (ou **SCENE**).

Enregistrement d'une source d'entrée/correction de champ sonore

Sélectionnez la source d'entrée/correction de champ sonore souhaitée, ensuite, appuyez sur **SCENE** (ou **SCENE**) jusqu'à ce que "SET Complete" apparaisse sur l'afficheur de la face avant.

Lors de l'affichage dans le menu OPTION ou le menu SETUP, "SCENE Setting Complete" apparaît sur le moniteur vidéo (OSD).

Commutation des appareils externes commandés à distance liés à des sélections de scène

Vous pouvez utiliser un appareil externe à l'aide de la télécommande de cet appareil en réglant un code de commande à distance pour l'appareil externe pour chaque source d'entrée. Le réglage des codes de commande à distance pour les sources d'entrée souhaitées vous permet de basculer entre les appareils externes liés à des sélections de scène.

- 1 Enregistrez le code de commande à distance d'un appareil externe sur la source d'entrée souhaitée (voir page 46).

Remarque

- Les codes de commande à distance ne peuvent pas être enregistrés sur l'entrée TUNER.

- 2 Appuyez sur [7] Touches de sélection d'entrée du boîtier de télécommande pour la source d'entrée dont le code de commande à distance a été enregistré à l'étape 1 pendant environ 3 secondes tout en appuyant sur la touche [11] SCENE pour laquelle vous souhaitez changer l'attribution.**
L'appareil externe peut maintenant être commandé à distance juste en sélectionnant une scène.

Mise en sourdine temporaire du son (MUTE)

- 1 Appuyez sur la touche [17] MUTE de la télécommande pour mettre le son en sourdine.**
L'indicateur MUTE sur l'afficheur de la face avant clignote pendant que le son est en sourdine.
- 2 Appuyez à nouveau sur la touche [17] MUTE pour rétablir le son.**

Réglage des aigus/graves (correction des tonalités)

Vous pouvez ajuster l'équilibre de la bande HF (Treble) et la bande LF (Bass) des sons émis par les enceintes avant gauche et droite pour obtenir la tonalité souhaitée.



- Les Graves/Aigus des enceintes ou du casque peuvent être réglés séparément. Réglez les Graves/Aigus du casque lorsque ce dernier est raccordé.

- 1 Appuyez sur [9] TONE CONTROL sur la face avant à plusieurs reprises pour sélectionner "Treble" ou "Bass".**
Le réglage actuel apparaît sur l'afficheur de la face avant.



- 2 Réglez la bande de fréquences à l'aide de [K] PROGRAM </>.**
Plage de réglage : -10,0 dB à +10,0 dB
L'écran précédent s'affiche après que vous avez relâché la touche.

Remarques

- Les réglages de commande de tonalité ne sont pas pris en compte pendant la lecture en mode direct.
- Si vous accentuez la balance de manière extrême, les sons risquent de ne pas bien correspondre à ceux d'autres voies.

Écoute du son pur en hi-fi

Le mode Direct permet d'écouter le son de la source sélectionnée dans toute sa pureté en haute fidélité. Lorsque le mode Direct est activé, le signal de la source sélectionnée transite par le circuit le plus direct.

Appuyez sur [M] DIRECT (ou sur [10] DIRECT) pour activer ou désactiver le mode Direct.

Les fonctions suivantes sont désactivées en mode Direct.

- correction de champ sonore, commande de tonalité
- affichage et opération du menu d'option et du setup menu



- Lorsque le mode direct est activé, l'écran d'affichage de la face avant est plus faible. Lorsqu'il est de nouveau désactivé, la luminosité de l'écran revient au réglage précédent.

Utilisation de la minuterie de mise hors service

Cette minuterie est commode si vous désirez vous coucher alors que l'appareil fournit un signal ou enregistre celui provenant d'une source.

Appuyez sur [5] SLEEP à plusieurs reprises pour régler la durée.

Chaque fois que vous appuyez sur [5] SLEEP, les indications sur l'afficheur de la face avant changent de la façon suivante.

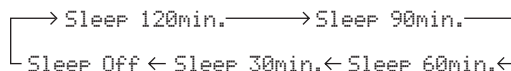

Lorsque la minuterie de mise hors service est active, le témoin SLEEP sur l'afficheur de la face avant s'allume. Appuyez sur [5] SLEEP sur la télécommande à plusieurs reprises jusqu'à ce que "Sleep Off" apparaisse sur l'afficheur de la face avant.

Utilisation d'un casque

Branchez votre casque dans la prise [B] PHONES jack sur la face avant.

Lorsque vous sélectionnez une correction de champ sonore pendant que vous utilisez le casque, ce mode est automatiquement réglé en mode SILENT CINEMA.

Remarques

- Lorsque vous raccordez un casque, aucun signal n'est transmis aux bornes d'enceintes.
- Lorsque des signaux multivoies sont traités, les sons de toutes les voies sont répartis vers les voies de droite et de gauche.

Affichage des informations concernant le signal d'entrée

Lorsque HDMI-4 ou AV1-4 est sélectionné en tant que source d'entrée, vous pouvez afficher les informations concernant le signal audio/vidéo.



- Les informations des signaux d'entrée sont affichées sur un moniteur vidéo et sur l'afficheur de la face avant.
- Les informations relatives au signal d'entrée s'affichent également sur l'afficheur de la face avant. Vous pouvez sélectionner l'élément souhaité à l'aide de **[4] Curseur** Δ / ∇ .

1 Sélectionnez la source d'entrée souhaitée ensuite, appuyez sur **[3] OPTION**.

Le menu Option pour la source d'entrée sélectionnée s'affiche (voir page 35).

2 Appuyez sur **[4] Curseur** Δ / ∇ pour sélectionner "Signal Info", ensuite, appuyez sur **[4] ENTER**.

Les informations relatives aux signaux d'entrée s'affichent. Voir page 36 sur des messages affichés sur l'écran.

Remarques

- Si une erreur relative à HDMI se produit, des informations d'erreur s'affichent en bas de l'écran.
- Les informations relatives au signal d'entrée s'affichent également sur l'afficheur de la face avant. Vous pouvez sélectionner l'élément souhaité à l'aide de **[4] Curseur** Δ / ∇ .

3 Pour arrêter l'affichage des informations, appuyez sur **[3] OPTION**.

Modification des informations sur l'afficheur de la face avant

Les informations qui apparaissent sur l'afficheur de la face avant peuvent être modifiées en appuyant sur **[9] INFO** (ou **[9] INFO**).

Les informations suivantes peuvent être affichées en fonction de la source d'entrée.

Par exemple, si vous sélectionnez l'entrée HDMI et l'affichage "DSP Program", l'écran suivant apparaît sur l'afficheur de la face avant.

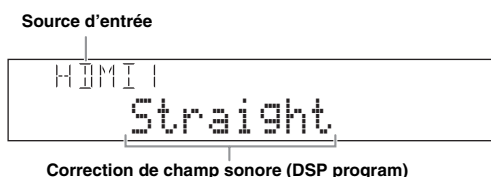

HDMI-4:	Input, DSP Program, Audio Decoder
AV1-6:	Input, DSP Program, Audio Decoder
AUDIO1-2:	Input, DSP Program, Audio Decoder
V-AUX:	Input, DSP Program, Audio Decoder
FM/AM:	Frequency, Program Service, Program Type, Radio Text, Clock Time, DSP Program, Audio Decoder
iPod (mode de commande à distance simple):	Input, DSP Program, Audio Decoder
iPod (Mode de navigation):	(dans PlayInfo affiché) Artist, Album, Song, DSP Program, Audio Decoder (en menu Play affiché) List
Bluetooth:	Input, DSP Program, Audio Decoder

Appréciez les corrections de champ sonore

Cet appareil est aussi pourvu d'un processeur numérique Yamaha de champ sonore (DSP). Vous pouvez bénéficier de la reproduction multivoies pour pratiquement toutes les sources d'entrée grâce à diverses corrections de champ sonore enregistrées sur la puce et d'une variété de décodeurs d'ambiance.

Sélection d'une correction de champ sonore

■ Sélection d'une correction de champ sonore sur la face avant

Appuyez sur **PROGRAM** </> à plusieurs reprises pour sélectionner la correction de champ sonore souhaitée.

■ Sélection d'une correction de champ sonore avec la télécommande

Effectuez les opérations suivantes selon la catégorie des corrections de champ sonore.

Corrections de champ sonore pour films/programmes TV Appuyez sur **MOVIE** à plusieurs reprises.

Corrections de champ sonore pour musique Appuyez sur **MUSIC** à plusieurs reprises.

Reproduction stéréo Appuyez sur **STEREO** à plusieurs reprises.

Reproduction stéréo multivoies..... Appuyez sur **STEREO** à plusieurs reprises.

Compressed music enhancer..... Appuyez sur **STEREO** à plusieurs reprises.

Décodeur Surround Appuyez sur **SUR.DECODE** à plusieurs reprises.

Par exemple, si vous sélectionnez "Sci-Fi" dans "film/programme TV", l'écran suivant apparaît sur l'afficheur de la face avant.

Catégorie de correction de champ sonore



Remarques

- Les corrections de champ sonore sont enregistrées pour chaque source d'entrée. Lorsque vous modifiez la source d'entrée, la correction de champ sonore précédemment sélectionnée pour cette source d'entrée est à nouveau appliquée.
- Lorsque vous lisez les sources Dolby Digital Plus, Dolby TrueHD, DTS Express, DTS-HD Master Audio ou DTS-HD High Resolution Audio, cet appareil applique uniquement le décodeur d'ambiance comme correction de champ sonore et les sources sont lues en mode de décodage direct.
- Si la fréquence d'échantillonnage d'une source d'entrée est supérieure à 96 kHz, aucune correction de champ sonore n'est appliquée.

Description des corrections de champ sonore

Cet appareil propose des corrections de champ sonore pour plusieurs catégories dont les reproductions musicales, cinématographiques et stéréo. Sélectionnez une correction de champ sonore en fonction de vos préférences et non pas en vous référant uniquement à son nom.



- Vous pouvez vérifier quelles sont les enceintes qui sont en cours d'émission de signaux à l'aide des témoins d'enceintes sur l'afficheur de la face avant (voir page 6).
- Chaque correction peut ajuster des éléments de champ sonore (paramètres de champ sonore). Pour de plus amples détails, voir page 38.
- **CINEMA DSP** dans le tableau indique la correction de champ sonore avec le CINEMA DSP.

Pour les sources de film/programme TV



Correction	Descriptions
Standard	Cette correction crée un champ sonore accentuant l'impression d'ambiance sans perturber le positionnement original du son correspondant aux différentes voies d'une gravure Dolby Digital et DTS. Il répond au concept de "cinéma idéal" où le public est enveloppé de belles réverbérations venant de la gauche, de la droite et de l'arrière.
Spectacle	Cette correction restitue l'ambiance spectaculaire des superproductions cinématographiques. Il reproduit le champ sonore d'un grand cinéma correspondant aux films en cinémascope ou grand écran avec une excellente dynamique, des sons les plus fins aux sons les plus puissants.
Sci-Fi	Cette correction restitue le son très élaboré des tout derniers films de science fiction et des films contenant des effets spéciaux. Elle reproduit des dialogues se distinguant nettement des effets sonores et de la musique de fond pour toutes sortes d'ambiances cinématographiques virtuelles.

Correction	Descriptions
Adventure	Cette correction est idéale pour reproduire avec précision le son des films d'action et d'aventure. Ce champ sonore restreint les réverbérations et met l'accent sur la reproduction d'un espace large, de la gauche à la droite. La profondeur est également restreinte pour garantir une meilleure séparation des voies audio et la clarté du son.
Drama	Ce champ sonore se caractérise par des réverbérations stables, adaptées à un grand nombre de films, comme les fictions, les comédies ou les comédies musicales. Les réverbérations sont modestes mais offrent une sensation 3D optimale avec des effets sonores et de la musique de fond léger mais restituant bien le volume autour de dialogues clairs et de la position centrale de manière à ne pas fatiguer à la longue le spectateur.
Mono Movie	Cette correction est destinée aux sources vidéo monophoniques, par exemple les films classiques joués dans les bons vieux cinémas. Elle ajoute l'expansion et la réverbération optimales au son original pour recréer un espace confortable avec une certaine profondeur sonore.
Sports	Cette correction permet d'écouter des émissions sportives et de variété en stéréo ce qui les rendra plus vivantes. Lors d'émissions sportives, les voix du commentateur et de l'annonceur sont nettement au centre tandis que l'ambiance du stade occupe le plus grand espace possible de manière à envelopper l'auditeur.
Action Game	Ce champ sonore a été mis au point pour les jeux d'actions, par exemple les courses d'auto et les jeux de tirs subjectifs. Il utilise les données de réflexion qui limitent l'ampleur des effets sur chaque voie pour restituer une ambiance de jeu puissante et enveloppante en accentuant les différents effets sonores mais en maintenant une sensation nette de la provenance des sons.
Roleplaying Game	Ce champ sonore a été mis au point pour les jeux de rôle et d'aventure. Les effets des champs sonores cinématographiques sont combinés aux champs sonores utilisés pour les "Action Game" de manière à ajouter de la profondeur et une sensation 3D pendant le jeu, tout en présentant les effets d'ambiance cinématographiques dans les scènes vidéo du jeu.

Pour les sources audio musicales



Correction	Descriptions
Hall in Munich	Ce champ sonore simule une salle de concert de 2500 places environ située à Munich, aux parois intérieures revêtues de boiseries, comme c'est l'usage dans les salles de concerts européennes. Réverbérations fines et magnifiques, bien réparties, créant une atmosphère calmante. Le siège virtuel de l'auditeur est au centre gauche de la salle.
Hall in Vienna	Salle de concert de taille moyenne, à environ 1700 places, de forme rectangulaire comme c'est l'usage à Vienne. Les piliers et les stucs ornementaux créent des réflexions extrêmement complexes venant de toute part, produisant des sons amples et riches.
Chamber	Cette correction recrée un espace relativement grand avec un plafond haut comme dans une salle d'audience d'un palais. Les réverbérations agréables sont adaptées à la musique de cour ou à la musique de chambre.
Cellar Club	Cette correction simule un club de musique au plafond bas et à l'atmosphère accueillante. Le champ sonore vivant et réaliste se caractérise par un son puissant, comme si l'auditeur était juste devant une petite scène.
The Roxy Theatre	Ce champ sonore restitue l'ambiance d'un club de rock d'environ 460 places à Los Angeles. Le siège virtuel de l'auditeur est au centre gauche de la salle.
The Bottom Line	Cette correction reproduit le champ sonore devant la scène du The Bottom Line, le légendaire club de jazz de New York. Environ 300 personnes peuvent prendre place à droite et à gauche dans un environnement sonore vibrant et réaliste.
Music Video	Ce champ sonore correspond à une salle où ont lieu des concerts pop, rock et jazz. Le champ sonore qui accentue la richesse des voix et des solos ainsi que le rythme de la batterie avec le champ sonore ambiant qui restitue l'espace d'une grande salle de concert permettent à l'auditeur de se laisser fondre dans un environnement excitant.

Pour une restitution stéréo

Correction	Descriptions
2ch Stereo	Utilisez cette correction pour que les sources multivoies soient réduites à 2 voies.



- Les signaux multivoies appliqués à l'entrée sont réduits à des signaux à 2 voies et restitués par les enceintes gauche et droite.

Pour une reproduction stéréo multivoies



Correction	Descriptions
7ch Stereo	Utilisez cette correction pour que le son sorte sur toutes les enceintes. Lors de la lecture, le son des gravures multivoies est redistribué sur 2 voies mais restitué par toutes les enceintes. Cette correction crée un champ sonore très large qui convient bien à la musique de fond lors de soirées entre amis, etc.

Le Compressed Music Enhancer

Correction	Descriptions
Straight Enhancer	Utilisez cette correction pour améliorer le son de sorte que la profondeur et l'ampleur des gravures compressées à 2 voies ou multivoies se rapprochent le plus possible de l'originale.
7ch Enhancer	Utilisez ce programme pour reproduire des informations compressées en stéréo sur 7 voies.

Mode de décodage d'ambiance

Sélectionnez cette correction pour lire des sources avec les décodeurs sélectionnés. Les sources à 2 voies pourront être restituées par plusieurs voies.

Décodeur	Descriptions
Pro Logic	Décodeur approprié Dolby Pro Logic pour tous types de sources.
PLIIX Movie / PLII Movie	Décodeur approprié Dolby Pro Logic IIX (ou Dolby Pro Logic II) pour des films. Si votre environnement d'écoute est comme suit, il vous est impossible de sélectionner le décodeur Dolby Pro Logic IIX. <ul style="list-style-type: none"> • Lorsque les enceintes d'ambiance arrière ne sont pas raccordées • Lorsque le casque est raccordé
PLIIX Music / PLII Music	Décodeur approprié Dolby Pro Logic IIX (ou Dolby Pro Logic II) pour de la musique. Si votre environnement d'écoute est comme suit, il vous est impossible de sélectionner le décodeur Dolby Pro Logic IIX. <ul style="list-style-type: none"> • Lorsque les enceintes d'ambiance arrière ne sont pas raccordées • Lorsque le casque est raccordé
PLIIX Game / PLII Game	Décodeur approprié Dolby Pro Logic IIX (ou Dolby Pro Logic II) pour des jeux. Si votre environnement d'écoute est comme suit, il vous est impossible de sélectionner le décodeur Dolby Pro Logic IIX. <ul style="list-style-type: none"> • Lorsque les enceintes d'ambiance arrière ne sont pas raccordées • Lorsque le casque est raccordé
Neo:6 Cinema	Décodeur adéquat DTS pour des films.
Neo:6 Music	Décodeur adéquat DTS pour de la musique.



- Une source d'entrée est lue en mode de décodage direct (voir page 27) lorsqu'un signal audio multivoies est transmis.

Écoute de sources d'entrée non traitées (Mode de décodage direct)

Dans le mode de décodage direct, les sons sont reproduits sans effet de champ sonore. Les sources stéréo à 2 voies sont restituées par les enceintes avant gauche et droite uniquement. Les sources d'entrées multivoies sont décodées directement dans les voies appropriées et les sons multivoies sont reproduits sans effet de champ sonore.

1 Pour activer le mode de décodage direct, appuyez sur **Ⓛ**STRAIGHT (ou **10**STRAIGHT).

“Straight” apparaît sur l’afficheur de la face avant.

2 Pour annuler le mode de décodage direct, appuyez à nouveau sur **Ⓛ**STRAIGHT (ou **10**STRAIGHT).

Le nom d’une correction de champ sonore apparaît sur la face avant et le son est reproduit avec cet effet de champ sonore.

Apprécier les corrections de champ sonore sans enceintes d'ambiance (Virtual CINEMA DSP)

Virtual CINEMA DSP vous permet d’apprécier les effets de champ sonore DSP même sans enceintes d’ambiance en utilisant des enceintes d’ambiance virtuelles. Virtual CINEMA DSP peut même être utilisé avec un système limité ne comprenant que 2 enceintes et pas d’enceinte centrale.

Lorsque “Sur. L/R SP” dans le setup menu est réglé sur “None” (voir page 42), cet appareil fonctionne en mode Virtual CINEMA DSP.

Remarque

- Le mode Virtual CINEMA DSP n’est pas disponible dans les conditions suivantes même si vous réglez “Sur.L/R SP” sur “None” (voir page 42).
 - la fiche du casque est branchée dans la prise PHONES.
 - 7ch Stereo de la correction de champ sonore est sélectionné.
 - le mode direct ou le mode de décodage direct est utilisé.

Écoutez des corrections de champ sonore avec un casque (SILENT CINEMA™)

SILENT CINEMA vous permet de profiter de sources multivoies avec votre casque. Le mode SILENT CINEMA est automatiquement sélectionné lorsque vous branchez la fiche du casque dans la prise PHONES.

Remarque

- Le mode SILENT CINEMA n’est pas sélectionné automatiquement dans les conditions suivantes.
 - 2ch Stereo de la correction de champ sonore est sélectionné.
 - le mode direct ou le mode de décodage direct est sélectionné.

Syntonisation FM/AM

Le syntoniseur FM/AM de cet appareil propose les deux modes suivants pour la syntonisation.

■ Mode de syntonisation de fréquences (Auto tuning / Manual tuning)

Il est possible d'accorder une station FM/AM en recherchant ou en spécifiant sa fréquence.

■ Mode de syntonisation de présélections (Preset tuning)

Vous pouvez pré-régler les fréquences des stations FM/AM en les enregistrant avec des numéros spécifiques et, ensuite, il suffit de sélectionner ces numéros pour syntoniser.

Remarque

- Réglez les antennes FM/AM connectées à cet appareil pour une meilleure réception.

Syntonisation de la station FM/AM souhaitée (Syntonisation de fréquences)

1 Appuyez à plusieurs reprises sur N INPUT $\triangleleft/\triangleright$ (ou sur T TUNER) et faites basculer la source d'entrée sur "TUNER".

2 Appuyez sur F FM (F FM) ou A AM (A AM) pour sélectionner une bande.

"FM" ou "AM" apparaît sur l'afficheur de la face avant en fonction de la bande sélectionnée.

3 Appuyez sur T TUNING $\triangleleft/\triangleright$ (ou T TUNING \triangle/∇) pour spécifier la fréquence.

Pour régler la fréquence sur une bande supérieure, appuyez sur \triangleright (ou \triangle). Pour la régler sur une bande inférieure, appuyez sur \triangleleft (ou ∇). Le témoin TUNED sur l'afficheur de la face avant s'allume lorsque le syntoniseur est accordé sur une station. Le témoin STEREO s'allume également si le programme diffusé est en stéréo.

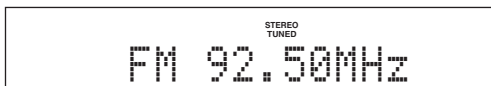

La fréquence change de la manière suivante en fonction de la façon dont vous appuyez sur T TUNING $\triangleleft/\triangleright$ (ou T TUNING \triangle/∇).

Lorsque vous appuyez sur la touche pendant plus d'1 seconde

Le syntoniseur recherche la fréquence d'une station qui peut être détectée autour de la fréquence actuelle. C'est possible si le syntoniseur peut recevoir des signaux puissants sans interférences. Une fois la recherche lancée, relâchez la touche. Si vous continuez à maintenir la touche enfoncée, la recherche se poursuit même si une station est détectée. C'est utile si vous souhaitez accorder une station spécifique.

Lorsque vous appuyez sur la touche et que vous la relâchez

Le syntoniseur augmente ou diminue la fréquence par étapes. Utilisez cette méthode si le syntoniseur n'est pas adapté à la réception de signaux puissants et que les stations sont ignorées au cours de la recherche. Vous pouvez bénéficier d'une meilleure qualité sonore même si le syntoniseur n'est pas adapté à la réception d'un signal puissant.



- Pour la transmission FM, dans le menu Option, vous pouvez sélectionner stéréo et mono (voir page 37).

4 Pour accorder au moyen de la syntonisation directe de fréquences, saisissez la fréquence de la station souhaitée à l'aide des touches numériques de la télécommande.

Ne saisissez que des nombres entiers. Par exemple, si vous souhaitez régler la fréquence sur 88,9 MHz, saisissez "8890" à l'aide de N Touches numériques.

Remarques

- Lorsque vous appuyez sur N Touches numériques pendant la mise en mémoire des fréquences, un numéro de présélection est sélectionné. Placez le mode de mise en mémoire en mode de mise en mémoire normal à l'aide de T TUNING $\triangleleft/\triangleright$ (ou T TUNING \triangle/∇) avant toute opération.
- "Wrong Station!" apparaît sur l'afficheur de la face avant lorsque vous saisissez une fréquence qui ne correspond pas à la plage acceptable. Assurez-vous que la fréquence saisie est correcte.
- Il vous est inutile de saisir le zéro s'il se place à la fin d'un nombre décimal. Par exemple, saisissez "925" pour "92.50 MHz" ou "940" pour "94.00 MHz".

Enregistrement de stations FM/AM et syntonisation (Mise en mémoire des fréquences)

Vous pouvez enregistrer jusqu'à 40 stations FM/AM (Présélectionnées) à l'aide de la fonction "Mise en mémoire automatique de stations" ou "Mise en mémoire manuelle de stations".

Enregistrement de stations par la fonction de mise en mémoire automatique de stations

Le syntoniseur détecte automatiquement les stations FM se caractérisant par un signal puissant et enregistre jusqu'à 40 stations. Les stations AM ne peuvent pas être enregistrées automatiquement. Utilisez la mise en mémoire manuelle des stations.

1 Appuyez à plusieurs reprises sur N INPUT $\triangleleft/\triangleright$ (ou appuyez sur T TUNER) pour faire basculer la source d'entrée sur "TUNER".

2 Appuyez sur O OPTION du boîtier de télécommande.

L'écran du menu Option concernant les options de réglage de l'entrée Tuner apparaît sur l'afficheur de la face avant.



- Pour plus de détails concernant le menu d'option, voir page 35.
- Le menu Option s'affiche sur les moniteurs.

3 Sélectionnez "Auto Preset", ensuite, appuyez sur E ENTER.

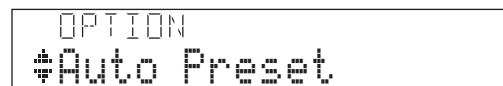

La mise en mémoire automatique de stations commence environ 5 secondes plus tard à partir de la fréquence la plus basse vers la bande supérieure.



- Vous pouvez sélectionner le numéro de présélection auquel la présélection démarre en appuyant que **[8]PRESET** Δ / ∇ ou **[14]Curseur** Δ / ∇ alors que l'afficheur de la face avant est dans l'état indiqué dans le schéma ci-dessous.
- Pour annuler l'enregistrement, appuyez sur **[14]RETURN** sur la télécommande.

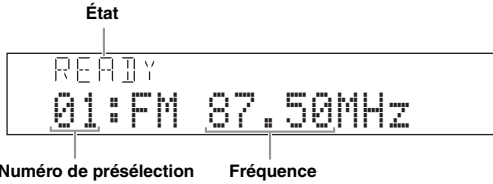

Pendant la mise en mémoire automatique de stations, la zone supérieure de l'écran se modifie comme suit : **READY** → **SEARCH** → **MEMORY** chaque fois qu'une station est enregistrée.

Lorsque l'enregistrement est terminé, "FINISH" apparaît et l'écran du menu d'option s'affiche à nouveau automatiquement. Lorsque vous appuyez sur **[13]OPTION** sur la télécommande, l'écran revient à l'état d'origine.

Remarque

- Seules les stations du Système de données radio sont concernées par la mise en mémoire automatique (Modèle pour l'Europe seulement).

Enregistrement de stations par la fonction de mise en mémoire manuelle de stations

Vous pouvez enregistrer manuellement les stations AM ou les stations FM se caractérisant par des signaux faibles.

1 Accordez une station en vous reportant à "Syntonisation de la station FM/AM souhaitée (Syntonisation de fréquences)" (voir page 28).

2 Appuyez sur [MEMORY] (ou [MEMORY]). "Manual Preset" apparaît sur l'afficheur de la face avant, suivi de près par le numéro de présélection auquel la station sera enregistré.



- En appuyant sur **[MEMORY]** (ou **[MEMORY]**) pendant plus de 2 secondes, vous pouvez passer l'étape 3 et enregistrer le numéro de présélection pour qu'il soit supérieur d'une unité par rapport au dernier numéro de présélection.

3 Appuyez sur [PRESET] Δ / ∇ (ou [PRESET] Δ / ∇) sur la télécommande pour sélectionner le numéro de présélection sur lequel sera enregistrée la station.

Lorsque vous sélectionnez un numéro de présélection sur lequel aucune station n'est enregistrée, la mention "Empty" apparaît sur l'afficheur. Lorsque vous sélectionnez un numéro de présélection enregistré, une fréquence enregistrée s'affiche à la droite du numéro de présélection.

Nouvelle fréquence enregistrée

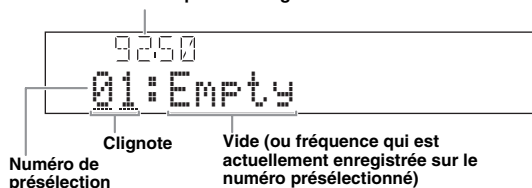

- Vous pouvez sélectionner une numéro de présélection à l'aide de **[19]Touches numériques**.

4 Appuyez à nouveau sur [MEMORY] (ou [MEMORY]) pour enregistrer.

Lorsque l'enregistrement est terminé, l'écran revient à l'état d'origine.

Pour terminer l'opération, appuyez sur **[13]OPTION**.



- Pour annuler l'enregistrement, appuyez sur **[14]RETURN** sur la télécommande ou laissez le syntoniseur au repos pendant environ 30 secondes.

Appel d'une station présélectionnée (Mise en mémoire des fréquences)

Vous pouvez appeler des stations présélectionnées enregistrées par la mise en mémoire automatique de stations ou la mise en mémoire manuelle de stations.

Appuyez sur [PRESET] Δ / ∇ (ou [PRESET] Δ / ∇) pour sélectionner un numéro de présélection.



- Les numéros de présélection sur lesquels aucune stations ne sont enregistrées seront passés.
- Lorsque "No Presets" ou "No Presets in Memory" s'affiche, cela signifie qu'aucune station n'est enregistrée. Voir page 28 et enregistrez des stations.
- Vous pouvez sélectionner directement un numéro de présélection en appuyant sur une **[19]Touches numériques** pendant l'appel d'une station présélectionnée. La mention "Empty" apparaît sur l'afficheur si vous saisissez un numéro de présélection sur lequel aucune station n'est enregistrée. La mention "Wrong Num." apparaît si vous entrez un numéro incorrect.
- Lorsque vous appuyez sur **[19]Touches numériques** numériques pendant la mise en mémoire normale, un numéro de présélection est sélectionné. Placez le mode en mode de mise en mémoire présélectionnée à l'aide de **[PRESET] Δ / ∇** (ou **[PRESET] Δ / ∇**) avant toute opération.

Effacer des stations présélectionnées

1 Appuyez à plusieurs reprises sur [INPUT] Δ / ∇ (ou appuyez sur [TUNER]) pour faire basculer la source d'entrée sur "TUNER".

2 Appuyez sur [OPTION] du boîtier de télécommande.

L'écran du menu Option concernant les options de réglage de l'entrée Tuner apparaît sur l'afficheur de la face avant.

3 Affichez "Clear Preset" à l'aide de [Curseur] Δ / ∇ , ensuite, appuyez sur [ENTER].

L'écran suivant apparaît sur l'afficheur.

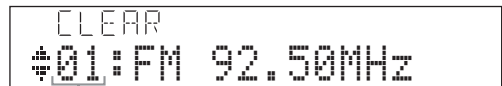

Numéro de présélection de la station enregistrée que vous souhaitez effacer.



- Vous pouvez annuler l'opération et revenir à l'écran du menu Option en appuyant sur **[14]RETURN** sur la télécommande.

4 Sélectionnez le numéro de présélection de la station enregistrée que vous souhaitez effacer à l'aide de [Curseur] Δ / ∇ , ensuite, appuyez sur [ENTER].

La station présélectionnée enregistrée sur le numéro de présélection sélectionné est effacée. Pour effacer l'enregistrement de plusieurs numéros de présélection, répétez les étapes ci-dessus. Pour terminer l'opération, appuyez sur **[13]OPTION**.

Syntonisation du Système de données radio (modèle pour l'Europe et la Russie seulement)

Le Système de données radio est un système de radiocommunication de données utilisé par les stations FM dans de nombreux pays. Cet appareil peut recevoir diverses données de Système de données radio telles que "Program Service", "Program Type", "Radio Text", "Clock Time", et "EON" (autres stations associées) lors de la réception de stations d'émission de Système de données radio.

Affichage des informations du Système de données radio

Cette fonction permet d'afficher les 4 types d'informations du Système de données radio: "Program Service", "Program Type", "Radio Text", "Clock Time".

1 Syntonisez la station d'émission de Système de données radio souhaitée.



- Nous vous recommandons d'utiliser la mise en mémoire automatique pour accorder les stations d'émission de Système de données radio (voir page 28).
- Vous pouvez également utiliser le mode PTY Seek pour accorder la station Radio Data System souhaitée parmi les stations du système de radiocommunication de données présélectionnées.

2 Appuyez à plusieurs reprises sur **Ⓢ** INFO sur la face avant (ou **Ⓢ** INFO sur le boîtier de télécommande) jusqu'à ce que les informations souhaitées s'affichent.

Les informations sur l'afficheur changent lorsque vous appuyez sur la touche. Ce type d'information s'affiche pendant un instant, ensuite, les informations s'affichent.

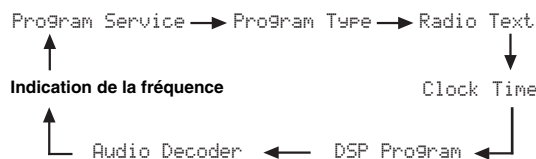

Le contenu des informations est comme suit.

Choix	Fonction
Program Service	Affiche le nom du programme de Système de données radio en cours de réception.
Program Type	Affiche le type du programme de Système de données radio en cours de réception.
Radio Text	Affiche les informations relatives au programme de Système de données radio en cours de réception.
Clock Time	Affiche l'heure actuelle.
DSP Program	Affiche la correction de champ sonore actuellement sélectionnée.
Audio Decoder	Affiche le décodeur d'ambiance actuellement sélectionné.

Sélection du type de programme de Système de données radio (mode PTY Seek)

Cette fonction permet de sélectionner l'émission radio souhaitée, selon le type d'émission auquel elle appartient, parmi toutes les stations d'émission de Système de données radio présélectionnées.



- Vous devez présélectionner des stations avant d'utiliser PTY Seek. Lorsque "No Presets" ou "No Presets in Memory" s'affiche, cela signifie qu'aucune station n'est enregistrée. Voir page 29 et enregistrez des stations.
- Vous pouvez utiliser PTY Seek tout en regardant l'écran du moniteur vidéo.

1 Appuyez sur **Ⓡ** TUNER sur le boîtier de la télécommande pour sélectionner "TUNER" comme source d'entrée.

2 Appuyez sur **Ⓡ** OPTION du boîtier de télécommande.

Le menu d'option de syntoniseur s'affiche. Voir page 35 pour plus de détails sur le menu d'option.

3 Appuyez sur **Ⓡ** Curseur Δ / ∇ sur le boîtier de la télécommande pour sélectionner "PTY Seek", ensuite, appuyez sur **Ⓡ** ENTER.



4 Appuyez sur [14]Curseur </> sur le boîtier de la télécommande pour sélectionner un type de programme pour la recherche.

Vous pouvez sélectionner un type de programme parmi les suivantes.

Type d'émission	Description
NEWS	Informations
AFFAIRS	Émissions à thème
INFO	Informations générales
SPORT	Sports
EDUCATE	Éducation
DRAMA	Drama
CULTURE	Émissions culturelles
SCIENCE	Émissions scientifiques
VARIED	Émissions de variétés
POP M	Musique populaire
ROCK M	Musique Rock
M. O. R. M	Musique grand public (facile à écouter)
LIGHT M	Musique classique légère
CLASSICS	Musique classique sérieuse
OTHER M	Autres musiques

5 Pour rechercher une station, appuyez sur [14]Curseur Δ / ∇ sur le boîtier de la télécommande.

Si vous appuyez sur [14]Curseur ∇, cet appareil fait une recherche descendante à partir de la fréquence actuelle. Si vous appuyez sur [14]Curseur Δ, il fait une recherche ascendante à partir de la station préregistrée actuelle.

Lorsqu'une station est détectée, la recherche s'arrête. Si la station n'est pas la station souhaitée, appuyez sur la même touche pour poursuivre la recherche. Pour mettre fin à la recherche, appuyez sur [13]OPTION.

Remarque

- Si "Not found" s'affiche, aucune station applicable pour le type d'émission sélectionnée n'est détectée.

Utilisation du service d'annonces des autres stations associées (EON)

Cette fonction permet de recevoir les annonces du service EON (autres stations associées) parmi les stations du réseau du Système de données radio. Lorsque vous avez sélectionné un des 4 types d'émission de Système de données radio (NEWS, AFFAIRS, INFO ou SPORT), cet appareil recherche automatiquement toutes les stations présélectionnées disponibles qui sont prévues pour diffuser le service EON du type d'émission sélectionné pour une certaine durée. Lorsque le service EON commence, la station locale diffusant des données EON est automatiquement accordée, et à la fin de l'annonce EON, elle laisse de nouveau place à la station nationale.



- Vous pouvez utiliser EON tout en regardant l'écran du moniteur vidéo.

1 Syntonisez la station d'émission de Système de données radio souhaitée.

2 Appuyez sur [13]OPTION du boîtier de télécommande.

Le menu d'option de syntoniseur s'affiche. Pour plus de détails concernant le menu d'option, voir page 35.

3 Appuyez sur [14]Curseur Δ / ∇ sur le boîtier de télécommande pour sélectionner "EON", ensuite, appuyez sur [14]ENTER.

"EON:OFF" apparaît sur l'afficheur de la face avant.

Fréquence actuelle



- Lorsque "No Presets" ou "No Presets in Memory" s'affiche, cela signifie qu'aucune station n'est enregistrée. Voir page 29 et enregistrez des stations.
- Si la station affiliée de la station présélectionnée sélectionnée ou du service EON n'est pas disponible, "Not Available" s'affiche.

4 Appuyez sur [14]Curseur </> pour sélectionner un type d'émission.



5 Après avoir sélectionné un type d'émission, appuyez sur [13]OPTION pour quitter le menu d'option.

Lorsqu'une station affiliées commence à émettre l'émission sélectionnée, cet appareil s'accorde automatiquement sur cette station. Lorsque l'émission prend fin, il revient automatiquement à la station précédente.

Le EON est désactivé dans les cas suivants:

- Lorsque le EON est activé une fois
- Lorsque cet appareil est réglé sur veille avant qu'EON soit activé
- Lorsqu'une autre station est sélectionnée avant qu'EON soit activé



- Pour annuler EON, procédez à nouveau aux étapes de 1 à 5 et sélectionnez "EON:OFF".

Utilisation de iPod™

Une fois que vous avez posé votre iPod sur une station universelle Yamaha iPod (comme la YDS-11, vendue séparément) reliée à la borne DOCK sur le panneau arrière de cet appareil (voir page 16), vous pouvez écouter la musique enregistrée sur votre iPod à l'aide du boîtier de télécommande fourni ou du menu affiché sur moniteur vidéo. Vous pouvez aussi utiliser le mode Compressed Music Enhancer de cet appareil pour améliorer la qualité du son des morceaux compressés (par exemple dans le format MP3) enregistrés sur votre iPod (voir page 24).

Remarques

- iPod touch, iPod (Click and Wheel comprenant iPod classic), iPod nano et iPod mini sont pris en charge.
- Certaines fonctions risquent de ne pas être compatibles selon le modèle ou la version du logiciel de votre iPod.
- Certaines fonctions risquent de ne pas être disponibles selon le modèle de votre station universelle Yamaha iPod. Les sections suivantes décrivent la procédure en cas d'utilisation du modèle YDS-11.



- Une fois le raccordement entre votre iPod et cet appareil effectué, "iPod connected" apparaît sur l'afficheur de la face avant.
- Reportez-vous à la section "iPod" à la page 52 pour la liste complète des messages apparaissant sur l'afficheur de la face avant et sur le moniteur vidéo.

Commande de l'iPod™

Vous pouvez commander votre iPod si vous l'avez placé dans la station universelle iPod et que la source d'entrée est placée sur DOCK. Vous pouvez utiliser l'aide de l'afficheur vidéo (mode de navigation) ou ne pas l'utiliser (mode télécommande simple) pour agir sur les fonctions de votre iPod. Lorsque vous connectez votre iPod à cet appareil, vous pouvez effectuer les opérations suivantes avec la télécommande.

Touche	Fonction
ENTER	Menu suivant
	Vers haut du menu
[14]	Vers bas du menu
	Menu précédent
	Menu suivant
	Recherche arrière (appuyez et maintenez la pression)
	Recherche avant (appuyez et maintenez la pression)
	Saut avant
	Saut arrière
[18]	Arrêt
	Pause (mode de navigation) Lecture/Pause (mode de commande à distance simple)
	Lecture (mode de navigation) Lecture/Pause (mode de commande à distance simple)
[16] DISPLAY	Passer entre le mode de navigation de menu et le mode à distance simple

Commande de votre iPod en mode de commande à distance simple

Les fonctions de base de votre iPod (lecture, arrêt, saut, etc.) peuvent être effectuées à l'aide du boîtier de télécommande fourni sans devoir afficher le menu sur le moniteur vidéo. Vous pouvez également commander directement votre iPod dans ce mode.

Commande de l'iPod en mode de navigation

Les fonctions avancées de votre iPod peuvent être exécutées à l'aide du boîtier de télécommande tout en lisant le menu affiché sur le moniteur vidéo. Vous pouvez aussi parcourir les fichiers musicaux ou les fichiers vidéo enregistrés sur votre iPod et affichés sur le moniteur, et modifier les réglages de votre iPod conformément à vos préférences personnelles. Vous ne pouvez pas commander directement votre iPod dans ce mode.



- " _ " (soulignement) est affiché pour les caractères que cet appareil ne peut pas afficher.

1 Changez la source d'entrée sur "iPod (DOCK)" à l'aide de **[N] INPUT** / (**[7] DOCK**).

2 Appuyez sur **[16] DISPLAY** du boîtier de télécommande.

L'écran suivant apparaît sur le moniteur vidéo.

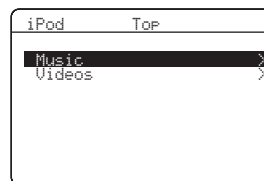

3 Appuyez sur **[14] Curseur** / pour sélectionner "Music", "Videos" ou "Settings", ensuite, appuyez sur **[14] Curseur** .

- Sélectionnez "Music" pour parcourir les fichiers musicaux.
- Sélectionnez "Videos" pour parcourir les fichiers vidéo.

Remarque

- "Videos" ne s'affichera pas si votre iPod ou votre station universelle iPod Yamaha ne prend pas en charge la fonction de navigation pour parcourir les fichiers vidéo.

- 4 Appuyez sur **[4] Curseur** Δ / ∇ / \triangleleft / \triangleright pour sélectionner un élément de menu, ensuite, appuyez sur **[4] ENTER** pour lancer la lecture.

Éléments de menu de “Music”

Playlists, Artists, Albums, Songs, Genres, Composers

- Playlists > Songs
- Artists > Albums > Songs
- Albums > Songs
- Songs
- Genres > Artists > Albums > Songs
- Composers > Albums > Songs

Éléments de menu de “Videos”

Les éléments de menu varient en fonction des fichiers enregistrés sur votre iPod.

■ Description de l'écran d'informations de lecture

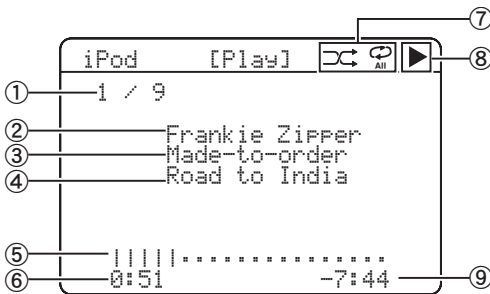

- ① Nombre de plages/total des plages
- ② Nom de l'interprète
- ③ Titre de l'album
- ④ Titre du morceau
- ⑤ Barre de progression
- ⑥ Temps écoulé
- ⑦ Icones de lecture aléatoire et de répétition
- ⑧ \blacktriangleright (lecture), \parallel (pause), $\blacktriangleright\blacktriangleright$ (recherche avant) et $\blacktriangleleft\blacktriangleleft$ (recherche arrière)
- ⑨ Temps restant



- Vous pouvez modifier les écrans d'informations sur l'afficheur de la face avant à l'aide de **[C] INFO** (ou **[9] INFO**) (voir page 23). Les éléments qui apparaissent sur l'afficheur de la face avant varient en fonction du mode qui est actuellement sélectionné.

Lecture aléatoire/répétée

Vous pouvez utiliser une fonction de lecture spéciale comme la lecture aléatoire et la lecture répétée en réglant le menu Option.

- 1 Appuyez sur **[16] DISPLAY** pour changer le mode de navigation de menu alors que “DOCK” est sélectionné en tant que source d'entrée.

Le menu d'option peut uniquement être affiché en mode de navigation de menu. Appuyez sur **[16] DISPLAY** pour changer le mode de navigation de menu avant de commencer la lecture aléatoire ou répétée.

- 2 Appuyez sur **[13] OPTION**.

Le menu Option est affiché.

- 3 Appuyez sur **[4] Curseur** Δ / ∇ pour sélectionner la fonction de lecture souhaitée, Shuffle ou Repeat, ensuite, appuyez sur **[4] ENTER**.

Les styles de lecture suivants sont disponibles selon la fonction de lecture sélectionnée.

Shuffle : Lit les morceaux ou les albums de manière aléatoire (Choix : Off, Songs, Albums).

- Sélectionnez “Off” si vous ne souhaitez pas une lecture de manière aléatoire.
- Sélectionne “Songs” pour lire des morceaux dans un ordre aléatoire.
- Sélectionne “Albums” pour lire des albums dans un ordre aléatoire.

Repeat : Lit les morceaux ou les albums en boucle (Choix : Off, One, All).

- Sélectionnez “Off” si vous ne souhaitez pas une lecture en boucle.
- Sélectionnez “One” pour écouter de manière répétée chaque morceau.
- Sélectionnez “All” pour écouter de manière répétée tous les morceaux.

- 4 Sélectionnez le style souhaité à l'aide de **[4] Curseur** \triangleleft / \triangleright .

Le style est sélectionné. La lecture commence par la fonction sélectionnée dans l'étape 3.

Pour retourner à l'écran précédent, appuyez sur **[4] RETURN**. Pour revenir à la fonction de lecture précédente, effectuez à nouveau les étapes ci-dessus.



- Lorsque la fonction aléatoire est activée, “ DC ” apparaît sur le moniteur vidéo.
- Lorsque “Repeat” est réglé sur “One” ou “All”, “ C ” ou “ A ” apparaît sur le moniteur vidéo.

Utilisation d'appareils Bluetooth™

Vous pouvez brancher un Récepteur Audio Sans Fil Bluetooth (tel que le YBA-10 vendu séparément) à la borne DOCK de cet appareil afin de pouvoir écouter la musique en mémoire sur votre appareil Bluetooth (tel qu'un lecteur de musique portable) sans devoir raccorder l'appareil Bluetooth à cet appareil. Il est nécessaire, au préalable, d'effectuer un "Pairing" entre le Récepteur Audio Sans Fil Bluetooth raccordé et votre appareil Bluetooth.

Remarque

- Cet appareil prend en charge le A2DP (Advanced Audio Distribution Profile) du profil Bluetooth.

Jumelage de l'ampli-sintoniseur Bluetooth™ sans fil et de votre appareil Bluetooth™

Le "Pairing" se rapporte à l'enregistrement d'un appareil Bluetooth en vue de la communication Bluetooth. Il convient d'effectuer un jumelage avant d'utiliser pour la première fois un appareil Bluetooth conjointement avec un Récepteur Audio Sans Fil Bluetooth relié à cet appareil-ci ou lorsque les données de jumelage ont été effacées.



- L'opération de jumelage n'est nécessaire qu'une seule fois, avant la première utilisation conjointe de votre appareil Bluetooth et de le Récepteur Audio Sans Fil Bluetooth.
- Le jumelage nécessite des réglages sur cet appareil ainsi que sur l'appareil par le biais duquel les communications Bluetooth vont s'effectuer. Si nécessaire, reportez-vous aux instructions de fonctionnement de l'autre appareil.

■ Jumelage du Récepteur Audio Sans Fil Bluetooth et de votre appareil Bluetooth

Par souci de sécurité, la durée de la procédure de jumelage est limitée à 8 minutes. Nous vous conseillons de lire et de vous assurer de la bonne compréhension de toutes les instructions avant de démarrer cette procédure.

1 Changez la source d'entrée sur "DOCK" à l'aide de **[N]INPUT** </> (ou **[7]DOCK**).

2 Mettez sous tension l'appareil Bluetooth avec lequel vous souhaitez jumeler et réglez-le sur le mode de jumelage.

Pour plus d'informations concernant le fonctionnement de l'appareil Bluetooth, reportez-vous au mode d'emploi.

3 Appuyez sur **[3]OPTION**.

Le menu Option pour l'entrée DOCK apparaît sur le moniteur vidéo.

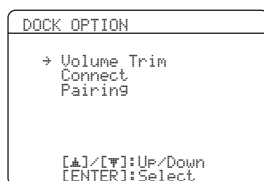

4 Appuyez sur **[14]Curseur** ▾ pour sélectionner "Pairing", ensuite, appuyez sur **[14]ENTER**.

"Searching" apparaît sur l'afficheur de la face avant et l'opération de jumelage commence.



- Pour annuler le jumelage, appuyez à nouveau sur **[14]RETURN**.
- Vous pouvez également lancer l'opération de jumelage en appuyant sur la touche **[M]MEMORY** de la face avant et en la maintenant enfoncée.

5 Veillez à ce que l'appareil Bluetooth reconnaisse le Récepteur Audio Sans Fil Bluetooth.

Si le Bluetooth a reconnu le Récepteur Audio Sans Fil Bluetooth, "YBA-10 YAMAHA", par exemple, s'affiche dans la liste des appareils Bluetooth.

6 Sélectionnez le Récepteur Audio Sans Fil Bluetooth dans la liste des appareils Bluetooth et entrez une clé d'accès "0000" sur le périphérique Bluetooth.

Lorsque le jumelage est terminé, "Completed" apparaît sur l'afficheur de la face avant.



- Le Récepteur Audio Sans Fil Bluetooth peut être jumelé avec huit appareils Bluetooth maximum. En cas de jumelage d'un neuvième périphérique et de l'enregistrement de ses données de jumelage, les données de jumelage du dernier périphérique utilisé sont perdues.

Lecture de l'appareil Bluetooth™

1 Changez la source d'entrée sur "DOCK" à l'aide de **[N]INPUT** </> (ou **[7]DOCK**).

2 Appuyez sur **[13]OPTION**.

3 Appuyez sur **[14]Curseur** ▾ à plusieurs reprises pour sélectionner "Connect", ensuite, appuyez sur **[14]ENTER**.

Après avoir exécuté "Connect", la communication avec l'appareil Bluetooth est établie. Lorsque le Récepteur Audio Sans Fil Bluetooth connecté reconnaît l'appareil Bluetooth, "BT Connected" apparaît sur l'afficheur de la face avant.



- Lorsque vous appuyez sur **[14]ENTER** sur la télécommande, le Récepteur Audio Sans Fil Bluetooth connecté cherche et se connecte au dernier appareil Bluetooth connecté. Si le Récepteur Audio Sans Fil Bluetooth ne peut détecter d'appareil Bluetooth, "Not found" apparaît sur l'afficheur de la face avant.
- Pour déconnecter le Récepteur Audio Sans Fil Bluetooth de l'appareil Bluetooth, affichez à nouveau le menu d'option, sélectionnez "Disconnect", ensuite, appuyez sur **[14]ENTER**.

4 Lancez la reproduction sur l'appareil Bluetooth.

OPÉRATIONS DÉTAILLÉES

Réglage du menu d'option pour chaque source d'entrée (menu OPTION)

Cet appareil a un menu OPTION des éléments de menu fréquemment utilisés pour des sources d'entrée compatibles avec cet appareil. La procédure pour le réglage des éléments de menu OPTION est décrite ci-dessous.

1 Sélectionnez une source d'entrée à l'aide de [N]INPUT </> ([7]Touches de sélection d'entrée).

2 Appuyez sur [13]OPTION du boîtier de télécommande.

Le menu OPTION s'affiche. Les éléments de menu OPTION affichés varient en fonction de la source d'entrée. Pour plus de détails, reportez-vous à la section suivante.

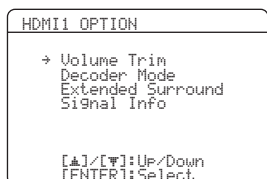

3 Sélectionnez l'élément de menu souhaité à l'aide de [14]Curseur Δ / ▽, ensuite, appuyez sur [14]ENTER.

Les paramètres de l'élément de menu sélectionné sont affichés.

4 Changez le réglage de l'élément de menu sélectionné (ou activez une fonction) à l'aide de [14]Curseur Δ / ▽ / </> et [14]ENTER.

Les détails de l'élément de menu sélectionné sont affichés. Les paramètres que vous pouvez régler varient en fonction des éléments de menu.

5 Pour fermer le menu OPTION, appuyez sur [13]OPTION.

Vous pouvez également utiliser [14]RETURN pour revenir à l'écran précédent ou fermer le menu OPTION.



- Lorsque [14]Curseur ou d'autres touches ne fonctionnent pas une fois le menu terminé, sélectionnez à nouveau la source d'entrée à l'aide de [7]Touches de sélection d'entrée.

Les éléments de menu OPTION

Les éléments de menu suivants sont fournis pour chaque source d'entrée.

Source d'entrée	Élément de menu			
HDMI1-4	Volume Trim	Decoder Mode	Extended Surround	Signal Info
AV1-4	Volume Trim	Decoder Mode	Extended Surround	Signal Info
AV5-6	Volume Trim			
AUDIO1-2	Volume Trim			
V-AUX	Volume Trim			
TUNER	Volume Trim	FM Mode	Auto Preset	Clear Preset
	PTY Seek	EON		
iPod (DOCK)	Volume Trim	Shuffle	Repeat	
Bluetooth (DOCK)	Volume Trim	Connect/ Disconnect	Pairing	

Les détails des éléments de menu sont comme suit:



- Les réglages par défaut sont marqués d'un "*".

■ Volume Trim

Source d'entrée: Toutes

Plage réglable: -6.0 dB à 0.0 dB* à +6.0 dB (par pas de 0.5 dB)

Réduit tout changement de volume lors du changement de sources d'entrée en en corrigeant les différences de volume entre les sources d'entrée.

Vous pouvez régler ce paramètre pour chaque source d'entrée.

■ Decodeur Mode

Source d'entrée: HDMI1-4, AV1-4

Choix: Auto*/DTS

Sélectionne les signaux audio numériques DTS pour la reproduction.

Auto Sélectionne automatiquement les signaux d'entrée audio.

DTS Sélectionne uniquement les signaux DTS. D'autres signaux d'entrée ne sont pas reproduits.

■ Extended Surround

Source d'entrée: HDMI1-4, AV1-4

Choix: Auto*/PLIIX*Movie/PLIIX*Music/EX/ES/Off

Choisit de reproduire des signaux d'entrée multivoies en 6.1 ou 7.1 voies lorsque les enceintes d'ambiance arrière sont utilisées.

Auto Sélectionne automatiquement le décodeur qui convient le mieux selon qu'une balise pour la reproduction de la voie d'ambiance arrière est présente et reproduit les signaux en 6.1 ou 7.1 voies.

PLIIX*
Movie Reproduit toujours des signaux en 6.1 ou 7.1 voies à l'aide du décodeur PLIIX*Movie qu'ils contiennent ou non des signaux de voie d'ambiance arrière. Vous pouvez sélectionner ce paramètre lorsqu'une ou deux enceintes sont raccordées.

PLIIX*
Music Reproduit toujours des signaux en 6.1 ou 7.1 voies à l'aide du décodeur PLIIX*Music qu'ils contiennent ou non des signaux de voie d'ambiance arrière. Vous pouvez sélectionner ce paramètre lorsqu'une ou deux enceintes sont raccordées.

EX/ES Sélectionne automatiquement le décodeur qui convient le mieux pour les signaux d'entrée qu'une balise pour la reproduction de voie d'ambiance arrière soit présente ou non et reproduit toujours des signaux en 6.1 voies.

Off Reproduit toujours des signaux en 5.1 voies qu'une balise pour la reproduction de voie d'ambiance arrière soit présente ou non.

■ Signal Info

Source d'entrée: HDMI1-4, AV1-4

Affiche les informations relatives aux signaux vidéo et audio sur le moniteur vidéo et l'afficheur de la face avant. Vous pouvez modifier les informations à afficher sur l'afficheur de la face avant à l'aide de [14]Curseur Δ / ∇ .

Paramètres Signal Info

■ Affichage des réglages audio

Information	Description
Format	Format de signaux audio numériques.
Channel	Le nombre de voies de signal d'entrée (avant/ambiance/LFE). Par exemple, si des voies de signal d'entrée sont 3 voies avant, 2 d'ambiances et LFE, "3/2/0.1" s'affiche. Si une voie ne peut pas être exprimée comme ci-dessus, un nombre total de voies tel que "5.1ch" risque de s'afficher.
Sampling	La fréquence de l'échantillonnage du signal d'entrée numérique.
Bitrate	Le débit binaire du signal d'entrée par seconde.

Remarques

- "No Signal" s'affiche lorsqu'aucun signal n'est transmis et "---" s'affiche lorsque des signaux que cet appareil ne peut pas reconnaître sont reçus.
- Le débit binaire peut varier pendant la lecture.

■ Affichage des réglages vidéo

Information	Description
In	Format et résolution du signal d'entrée vidéo.
Out	Format et résolution du signal de sortie vidéo.
Message	Messages d'erreur concernant les signaux HDMI et les appareils HDMI. Lisez ce qui suit pour plus de détails sur les messages d'erreur.

Message d'erreur HDMI

(apparaît uniquement lorsqu'une erreur survient)

HDCP Error	HDCP échec de l'authentification.
Device Over	Le nombre d'appareils HDMI raccordés est supérieur à la limite.
Out of Res.	Le moniteur connecté est incompatible avec le signal d'entrée vidéo.

■ FM Mode

Source d'entrée: TUNER

Choix: Stereo*/Mono

Règle le mode de réception et transmission FM.

Stereo Reçoit en mode stéréo.

Mono Reçoit en mode monophonique. Vous pouvez obtenir une meilleure réception en mode Mono.

■ Auto Preset

Source d'entrée: TUNER

Détecte automatiquement des stations radio dans la bande de fréquence FM et les enregistre en tant que stations pré-réglées (voir page 28).

■ Clear Preset

Source d'entrée: TUNER

Efface les stations présélectionnées (voir page 29).

■ PTY Seek

Source d'entrée: TUNER

Recherche une station qui diffuse une émission sous la catégorie souhaitée à partir des stations présélectionnées tout en utilisant le Système de données radio (voir page 30).

■ EON

Source d'entrée: TUNER

Cette fonction permet de recevoir le service EON (autres stations associées) du Système de données radio. (voir page 30).

■ Shuffle

Source d'entrée: iPod (DOCK)

Choix: Off*/Songs/Albums

Change le type de lecture aléatoire (voir page 33).

■ Repeat

Source d'entrée: iPod (DOCK)

Choix: Off*/One/All

Change le type de lecture répétée (voir page 33).

■ Connect / Disconnect

Source d'entrée: Bluetooth (DOCK)

Active et désactive la communication avec un appareil Bluetooth (voir page 34).

■ Pairing

Source d'entrée: Bluetooth (DOCK)

Réalise un jumelage de cet appareil et d'un appareil Bluetooth (voir page 34).

Édition de décodeurs d'ambiance/corrections de champ sonore

Sélection d'un décodeur utilisé avec une correction de champ sonore

Lors de l'utilisation de corrections de champ sonore pour les films ou les programmes TV vous pouvez sélectionner un décodeur d'ambiance à utiliser avec la correction de champ sonore après le réglage des paramètres à partir des décodeurs suivants. Pour régler les paramètres pour les corrections de champ sonore, reportez-vous à la section suivante.

Décodeurs qui peuvent être utilisés avec une correction de champ sonore

- PLIIx Movie (PLII Movie)
- Neo:6 Cinema

Remarque

- Les corrections de champ sonore suivantes MOVIE ne peuvent pas être utilisées avec un décodeur d'ambiance.
 - Mono Movie
 - Sports
 - Action Game
 - Roleplaying Game

Réglage des paramètres de champ sonore

Bien que les corrections de champ sonore vous satisfieraient si leurs paramètres sont réglés par défaut, vous pouvez organiser l'effet sonore ou les décodeurs appropriés pour les conditions acoustiques des sources ou pièces en réglant les paramètres (éléments de champ sonore).



- Vous pouvez protéger le champ sonore des changements de paramètres de champ sonore lorsque "Memory Guard" du setup menu est réglé sur "On" (voir page 45). Pour changer les paramètres, réglez-les sur "Off".

1 Mettez en service le moniteur vidéo relié à l'appareil.

2 Appuyez sur [12]SETUP du boîtier de la télécommande.

Le setup menu apparaît sur le moniteur.

3 Appuyez sur [14]Curseur Δ / ∇ pour sélectionner "DSP Parameter", ensuite appuyez sur [14]ENTER.

L'écran change comme suit.

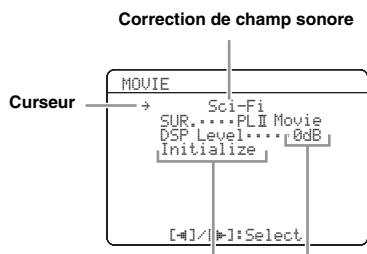

Paramètres des champs sonores Valeurs réglées

4 Appuyez sur [14]Curseur Δ / ∇ pour déplacer "→" vers la correction de champ sonore et appuyez sur [14]Curseur \leftarrow / \rightarrow pour sélectionner la correction de champ sonore.

5 Appuyez sur [14]Curseur Δ / ∇ pour sélectionner le paramètre que vous souhaitez changer, ensuite, appuyez sur [14]Curseur \leftarrow / \rightarrow pour modifier le paramètre.

Un astérisque (*) s'affiche à gauche du nom du paramètre de champ sonore affiché sur le moniteur lorsque vous modifiez le paramètre à partir du réglage par défaut. Pour plus de détails relatives aux fonctions et aux plages réglables des paramètres de champ sonore, reportez-vous à "Paramètres des champs sonores" sur cette page.



- Répétez les étapes 4 et 5 pour modifier d'autres paramètres de correction de champ sonore.

6 Pour terminer l'édition, appuyez sur [12]SETUP.

Pour initialiser les paramètres de la correction de champ sonore sélectionnée, appuyez à plusieurs reprises sur [14]Curseur ∇ pour sélectionner "Initialize", ensuite, appuyez sur [14]Curseur \rightarrow . Lorsque l'écran de confirmation apparaît sur le moniteur, appuyez sur [14]Curseur \rightarrow pour confirmer l'initialisation ou sur [14]Curseur \leftarrow pour l'annuler.

Paramètres des champs sonores



- Les réglages par défaut sont marqués d'un "*".

Paramètres CINEMA DSP

DSP Level

Plage réglable: -6 dB à 0 dB* à +3 dB

Règle avec précision un niveau d'effet (niveau de l'effet de champ sonore à ajouter). Vous pouvez ajuster le niveau de l'effet de champ sonore lors de la vérification des niveaux sonores. Réglez "DSP Level" comme suit.

- L'effet sonore est trop doux.
→Augmentez le niveau d'effet.

- Le son est mat.
• Trop d'ajout d'effet de champ sonore.
→Réduisez le niveau d'effet.

Paramètres uniquement utilisables dans certaines corrections de champ sonore

■ 2ch Stereo uniquement

Direct

Choix: Auto*/Off

Dévie automatiquement le circuit DSP et le circuit de réglage de tonalité lorsqu'une source sonore analogique est sélectionnée en tant que source d'entrée. Vous pouvez profiter d'un son d'une qualité supérieure.

Auto Emet un son en déviant le circuit DSP et le circuit de réglage de tonalité lorsque les commandes de tonalité "Bass" et "Treble" sont toutes deux réglées sur 0 dB.

Off Ne contournez pas le circuit DSP et le circuit de réglage de tonalité.

■ 7ch Stereo uniquement

CT Level/SL Level/SR Level/SB Level

Plage réglable: 0 à 100%

Ajuste le volume des voies centrale (CT), d'ambiance G (SL), d'ambiance D (SR) et d'ambiance arrière (SB) dans la correction 7ch Stereo. Les paramètres disponibles dépendent du réglage des enceintes.

■ Straight Enhancer/7ch Enhancer uniquement

Effect Level

Choix: High*/Low

Règle le niveau d'effet Compressed Music Enhancer. Lorsque les signaux haute fréquence sont trop accentués, réglez le niveau d'effet sur "Low". Pour réduire l'effet, réglez ce paramètre sur "Low". Pour augmenter l'effet, réglez-le sur "High".

Paramètres de décodeur

Vous pouvez personnaliser les effets de décodeur en réglant les paramètres suivants. Pour les genres de décodeurs, voir page 26.

■ Lorsque PLIIX Music/PLII Music est sélectionné

Panorama

Choix: Off*/On

Ajuste le paysage sonore du champ sonore avant. Ce paramètre envoie les signaux stéréo vers les enceintes d'ambiance et les enceintes avant afin de créer un effet enveloppant.

Dimension

Plage réglable: -3 à 5TD* à +3

Règle la différence de niveau entre le champ sonore avant et le champ sonore d'ambiance. Vous pouvez régler la différence en niveau créée par le logiciel en cours de lecture pour obtenir un équilibre sonore préféré. Le son d'ambiance devient plus fort si vous réglez une valeur plus négative et le son avant devient plus fort si vous réglez une valeur plus positive.

Center Width

Plage réglable: 0 à 3* à 7

Vous pouvez répartir le son central vers la gauche et la droite en fonction de votre préférence. Réglez ce paramètre sur 0 pour la restitution du son central depuis l'enceinte centrale uniquement ou sur 7 pour la restitution depuis l'enceinte avant gauche/droite.

■ Lorsque Neo:6 Music est sélectionné

C. Image

Plage réglable: 0.0 à 0.3 à 1.0

Ajuste les voies avant gauche et droite par rapport à la voie centrale pour que la prédominance de la voie centrale soit plus ou moins importante.

Utilisation de divers réglages pour cet appareil (Setup menu)

Vous pouvez appeler le setup menu à l'aide du boîtier de télécommande et modifier les réglages de divers menus. Vous pouvez changer les réglages suivants dans le setup menu. Pour plus de détails, lisez "Fonctionnement de base du setup menu" d'abord, et reportez-vous aux pages respectives.

Menu/Sous-menu	Fonction	Page
Speaker Setup	Règle les éléments pour enceintes.	41
1 Auto Setup (YPAO)	Ajuste automatiquement les caractéristiques de sortie d'enceintes.	41
2 Manual Setup	Ajuste manuellement les caractéristiques de sortie des enceintes.	41
A)Config	Règle les configurations d'enceinte, telles que l'état de connexion de l'enceinte et la taille de l'enceinte raccordée (capacité de reproduction des sons), idéales pour l'environnement d'écoute.	41
B)Level	Règle séparément le volume de chaque enceinte.	43
C)Distance	Ajuste la synchronisation à laquelle chaque enceinte restitue un son sur base des distances entre les enceintes et la position d'écoute.	43
D)Equalizer	Sélectionne un égaliseur qui règle les caractéristiques de sortie d'enceinte.	43
E)Test Tone	Génère des tonalités d'essai.	43
Sound Setup	Règle divers éléments pour les sorties sonores.	43
1 Dynamic Range	Ajuste les plages dynamiques des enceintes et du casque.	43
2 Lipsync	Règle le retard au niveau de la synchronisation de sortie entre les signaux vidéo et les signaux audio.	43
HDMI Auto	Active ou désactive les ajustements automatiques pour la période de temps entre la synchronisation de sortie et l'entrée des signaux vidéo depuis la prise HDMI et les signaux audio.	43
Auto Delay	Règle avec précision un délai d'attente de HDMI Auto.	44
Manual Delay	Ajuste de manière précise et manuellement le retard de la sortie audio et visuelle.	44
Function Setup	Règle divers éléments pour HDMI et l'afficheur.	44
1 HDMI	Règle divers éléments pour les sorties d'entrée.	44
Standby Through	Sélectionne d'activer ou de désactiver la sortie des signaux HDMI transmis de la prise HDMI IN vers la prise HDMI OUT lorsque cet appareil est en veille.	44
Audio Output	Sélectionne cet appareil ou un appareil raccordé via la prise HDMI OUT de cet appareil pour la reproduction de signaux sonores reçus de la prise HDMI IN.	44
Resolution	Règle la résolution de la sortie HDMI qui est convertie à partir de signaux d'entrée visuels analogiques.	44
Aspect	Définit un format d'images reproduites par des signaux HDMI convertis à partir de signaux d'entrée vidéo analogiques.	44
2 Display	Règle les éléments pour un moniteur ou l'afficheur de face avant.	44
Dimmer	Règle la luminosité de l'afficheur de la face avant.	44
FL Scroll	Sélectionne la manière d'afficher des caractères sur l'afficheur de la face avant.	44
OSD Shift	Ajuste les positions supérieure et inférieure de l'écran affiché sur le moniteur vidéo.	45
3 Volume	Règle les éléments pour les volumes.	45
Adaptive DRC	Règle la plage dynamique (différence entre le volume maximum et le volume minimum) en association avec le niveau du volume.	45
Max Volume	Règle le niveau du volume maximum de sorte que le volume ne sera pas accidentellement augmenté.	45
Init. Volume	Règle le volume au moment où cet appareil est mis en service.	45
4 Input Rename	Change le nom de source d'entrée à afficher sur un moniteur vidéo ou l'afficheur de la face avant.	45
DSP Parameter	Règle les paramètres pour les corrections de champ sonore.	45
Memory Guard	Protège certains réglages contre une altération accidentelle.	45

Fonctionnement de base du setup menu

L'écran de setup menu apparaît sur l'afficheur vidéo (OSD) et l'afficheur de face avant.

Afficheur vidéo (OSD)



Afficheur de la face avant



Les procédures des menus de réglage utilisant le moniteur vidéo sont décrites dans cette section.

1 Appuyez sur [12]SETUP du boîtier de télécommande.
L'écran du setup menu apparaît.

2 Sélectionnez un menu à l'aide de [14]Curseur Δ / ∇, ensuite, appuyez sur [14]ENTER.

Les éléments du menu sélectionné sont affichés. Par exemple, l'écran suivant s'affiche lorsque vous sélectionnez "Function Setup".

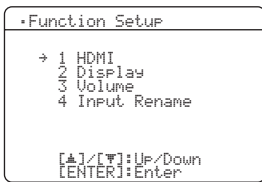

- Vous pouvez revenir à l'écran précédent en appuyant sur [14]RETURN.

3 Pour afficher les sous-menus, sélectionnez un menu que vous souhaitez régler à l'aide de [14]Curseur Δ / ∇, ensuite, appuyez sur [14]ENTER.

Par exemple, l'écran suivant s'affiche si vous sélectionnez "2 Display".

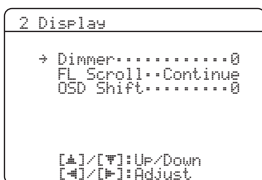

4 Sélectionnez un élément à l'aide de [14]Curseur Δ / ∇, ensuite, changez le paramètre de l'élément à l'aide de [14]Curseur < / >.

Certains éléments dans le menu de Manual Setup de "Speaker Setup" s'affichent sur tout l'écran. Pour afficher d'autres éléments dans le menu de Manual Setup, appuyez sur [14]Curseur Δ / ∇.

Affichage "A)Config" (exemple)

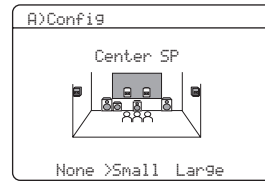

- Vous pouvez modifier d'autres éléments en répétant l'étape 4.

5 Pour terminer le réglage, appuyez sur [12]SETUP.

- Lorsque [14]Curseur ou d'autres touches ne fonctionnent pas une fois le menu terminé, sélectionnez à nouveau la source d'entrée à l'aide de [7]Touches de sélection d'entrée.

Speaker Setup

Vous pouvez régler plusieurs éléments pour les enceintes. Deux types de réglages sont disponibles. L'un est le "Auto Setup (YPAO)" pour l'ajustement automatique et l'autre est le "Manual Setup" pour l'ajustement manuel.

- Les réglages par défaut sont marqués d'un "*".

1 Auto Setup

Règle automatiquement les caractéristiques de sortie des enceintes pour obtenir un équilibre optimal pour le son de sortie sur base des positions et des performances des enceintes et des caractéristiques acoustiques ou de la pièce qui sont automatiquement mesurés. Pour plus de détails sur des opérations, voir page 18.

2 Manual Setup

Règle les caractéristiques de sortie des enceintes en fonction des paramètres réglés manuellement. Une fois l'Auto Setup (YPAO) effectué, vous pouvez vérifier automatiquement les paramètres réglés dans le menu de Manual Setup. Ajustez avec précision les paramètres selon vos préférences si nécessaire.

■ A)Config

Règle les configurations d'enceinte, telles que l'état de connexion de l'enceinte et la taille de l'enceinte raccordée (capacité de reproduction des sons), idéales pour l'environnement d'écoute.

- La configuration d'enceinte comprend les éléments pour déterminer la taille d'une enceinte : Grande ou Petite. Grande et Petite se rapportent aux enceintes dont le diamètre du haut-parleur des graves est respectivement de 16 cm minimum et inférieur à 16 cm.

LFE/Bass Out

Choix: SWFR/Front/Both*

Sélectionne l'(es) enceinte(s) pour la restitution d'appareils basses fréquences de la voie LFE (effet sonore basse fréquence) ou de plusieurs voies. L'état de sortie est comme suit.

Signaux de voie LFE

Paramètre	Caisson de graves	Enceintes avant	Autres enceintes
Both	Sortie	Pas de sortie	Pas de sortie
SWFR	Sortie	Pas de sortie	Pas de sortie
Front	Pas de sortie	Sortie	Pas de sortie

Appareils de basses fréquences des signaux d'une autre voie

Paramètre	Caisson de graves	Enceintes avant	Autres enceintes
Both	[1]	[2]	[3]
SWFR	[4]	[3]	[3]
Front	Pas de sortie	[1]	[3]

- [1] Restitue des composants de basses fréquences des voies avant gauche et droite de l'enceinte dont la taille est réglée sur "Small".
- [2] Restitue des composants de basses fréquences des voies avant gauche et droite.
- [3] Restitue des appareils basse fréquence lorsque la taille des enceintes est réglée sur "Large".
- [4] Restitue des composants basses fréquences de la voie d'enceinte dont la taille est réglée sur "Small".

Front SP

Choix: Small/Large*

Règle la taille des enceintes avant gauche et droite.

- Small** Sélectionnez cette option lorsque de petites enceintes sont raccordées. Les composants basses fréquences des voies avant gauche et droite sont émises depuis un caisson de graves.
- Large** Sélectionnez cette option lorsque de grandes enceintes sont raccordées.

Remarque

- Lorsque "LFE/Bass Out" est réglé sur "Front", vous ne pouvez sélectionner que "Large". Si "LFE/Bass Out" est modifié et passe à "Front", "Front SP" passe automatiquement sur "Large" même lorsqu'il est réglé sur "Small".

Center SP

Choix: None/Small*/Large

Règle la taille de l'enceinte centrale.

- None** Sélectionnez cette option si aucune enceinte centrale n'est raccordée. Les signaux de voie centrale sont répartis vers les enceintes avant gauche et droite.
- Small** Sélectionnez cette option si une petite enceinte centrale est raccordée. Les composants basses fréquences de voie centrale sont émises depuis un caisson de graves. Si aucun caisson de graves n'est raccordé, ils sont émises à partir des enceintes avant.
- Large** Sélectionnez cette option si une grande enceinte centrale est raccordée.

Sur. L/R SP

Choix: None/Small*/Large

Règle les tailles des enceintes d'ambiance gauche et droite.

- None** Sélectionnez cette option si aucune enceinte d'ambiance n'est raccordée. Les signaux de voie d'ambiance sont répartis vers les enceintes avant gauche et droite. "Sur.B L/R SP" passe automatiquement sur "None" lorsque cette option est sélectionnée.
- Small** Sélectionnez cette option lorsque de petites enceintes d'ambiance sont raccordées. Les composants basses fréquences des voies d'ambiance sont émis depuis un caisson de graves. Si aucun caisson de graves n'est raccordé, ils sont émis à partir des enceintes avant.
- Large** Sélectionnez cette option lorsque de grandes enceintes d'ambiance sont raccordées.



- Lorsque "None" est sélectionné, les corrections de champ sonore entrent automatiquement en mode Virtual CINEMA DSP.

Sur.B L/R SP

Choix: None/SMLx1/SMLx2*/LRGx1/LRGx2

Règle les tailles des enceintes d'ambiance arrière gauche et droite.

- None** Sélectionnez cette option si aucune enceinte d'ambiance arrière n'est raccordée. Les signaux de voie d'ambiance arrière sont transmis à partir des enceintes G/D d'ambiance et du caisson de graves. Si la caisson de graves est désactivé, ils sont transmis à partir des enceintes G/D d'ambiance et des enceintes avant.
- SMLx1** Sélectionnez cette option si une petite enceinte d'ambiance arrière est raccordée.
- SMLx2** Sélectionnez cette option lorsque deux petites enceintes d'ambiance arrière sont raccordées.
- LRGx1** Sélectionnez cette option si une grande enceinte d'ambiance arrière est raccordée.
- LRGx2** Sélectionnez cette option lorsque deux grandes enceintes d'ambiance arrière sont raccordées.



- Lorsque "None" est sélectionné, "PLIIX Movie", "PLIIX Music" et "PLIIX Game" ne peuvent pas être sélectionnés.

Crossover Freq.

Choix: 40Hz/60Hz/80Hz*/90Hz/100Hz/110Hz/120Hz/160Hz/200Hz

Règle la limite inférieure du périphérique basse fréquence émis à partir d'une enceinte dont la taille est réglée sur "Small (SMLx1/SMLx2)". Le son ayant une fréquence inférieure à cette limite est émis à partir d'un caisson de graves ou d'enceintes avant. Si votre caisson de graves est muni d'une commande de volume ou d'une commande de fréquence de transition, réglez le volume sur la moitié ou la fréquence de transition au maximum.

Subwoofer Phase

Choix: Normal*/Reverse

Règle la phase de votre caisson de graves si les basses manquent de puissance ou de netteté.

- Normal** Sélectionnez cette option pour ne pas changer la phase de votre caisson de graves.
- Reverse** Sélectionnez cette option pour inverser la phase de votre caisson de graves.

■ B) Level

Plage réglable: -10,0dB à +10,0dB (intervalle de 0,5 dB)
Par défaut: "FR. L/FR. R/SWFR" 0dB
 "CNTR/SUR. L/SUR. R/SBL/SBR" -1,0dB

Ajuste séparément le volume de chaque enceinte de sorte que le son émis par les enceintes est d'un volume identique à la position d'écoute. Les éléments à afficher varient en fonction du nombre d'enceintes raccordées.



- Lorsqu'une seule enceinte d'ambiance arrière est raccordée, "SB" apparaît au lieu de "SBL" et "SBR".
- Vous pouvez ajuster le volume en écoutant les tonalités d'essai lorsque vous réglez "Test Tone" sur "On" (voir page 43).
- Si votre caisson de graves est muni d'une commande de volume ou d'une commande de fréquence de transition, réglez le volume sur la moitié ou la fréquence de transition au maximum.

■ C) Distance

Règle la synchronisation à laquelle chaque enceinte émet un son de sorte que les sons provenant des enceintes atteignent la position d'écoute en même temps. Réglez d'abord l'appareil (Unit), ensuite, réglez la distance de chaque enceinte.

Unit

Choix: meters (m)*/feet (ft)

meters (m) Affiche la distance de l'enceinte en mètres.
 feet (ft) Affiche la distance de l'enceinte en pieds.

Front L/ Front R/ Center/ Sur. L/
 Sur. R/ Sur. B L/ Sur. B R/ SWFR

Plage réglable: 0,30m à 24,00m (1,0ft à 80,0ft)
Par défaut: 3,00m (10,0ft) "Front L/ Front R/SWFR"
 2,60m (8,5ft) "Center"
 2,40m (8,0ft) "Sur. L/Sur. R/Sur. B L/
 Sur. B R"



- Divers éléments sont affichés en fonction des réglages de "A) Config" (voir page 41).
- Lorsque seule une enceinte d'ambiance arrière est connectée, "Sur. B" apparaît à la place de "Sur. B L" et de "Sur. B R".

■ D) Equalizer

Règle la qualité sonore et la tonalité à l'aide d'un égaliseur graphique paramétrique.

EQ Type Select

Choix: Auto PEQ/GEQ/Offf
 Sélectionnez un type d'égaliseur.

Auto PEQ Utilise un égaliseur paramétrique sélectionné dans "1 Auto Setup". Les caractéristiques de l'égaliseur paramétrique utilisé actuellement (voir page 18) sont affichées en dessous de "Auto PEQ". Si Auto Setup n'est pas exécuté, ce paramètre n'est pas affiché.

GEQ Utilise un égaliseur graphique. Appuyez sur **[4]ENTER** pour régler les caractéristiques de l'égaliseur graphique.

Offf N'utilise pas d'égaliseur graphique.

GEQ

Choix: 63Hz/160Hz/400Hz/1kHz/2,5kHz/
 6,3kHz/16kHz

Plage réglable: -6,0dB à 0dB* à +6,0dB (intervalle de 0,5 dB)

Ajuste la qualité sonore de chaque enceinte à l'aide d'un égaliseur graphique. L'égaliseur graphique de cet appareil peut ajuster des niveaux de signal en 7 plages de fréquence. Pour régler le niveau du signal dans chaque plage, sélectionnez l'enceinte souhaitée avec **[4]Curseur** </> alors que "→" s'affiche à côté de "Channel", ensuite, la bande de fréquence souhaitée avec **[4]Curseur** Δ / ∇ , et réglez le niveau de signal à l'aide de **[4]Curseur** </>.

■ E) Test Tone

Choix: Off*/On

Met hors et sous tension un oscillateur qui génère des tonalités d'essai. Pour mettre l'oscillateur sous tension, sélectionnez "On" à l'aide de **[4]Curseur** </>. Lorsque "On" est sélectionné, vous pouvez ajuster les réglages de "2 Manual Setup" tout en écoutant une tonalité d'essai.

Off Ne génère pas de tonalités d'essai.
On Génère des tonalités d'essai.

Sound Setup

Vous pouvez régler plusieurs éléments pour la restitution des sons.

■ 1 Dynamic Range

Choix: Min/Auto/STD/Max*

Sélectionne la méthode d'ajustement de plage dynamique pour la reproduction de signaux à trains binaires.

Min/Auto (Min) Règle la plage dynamique idéale pour un volume sonore faible et un environnement calme, tel que la nuit, pour des signaux à trains binaires excepté pour des signaux Dolby TrueHD.
(Auto) Ajuste la plage dynamique pour des signaux Dolby TrueHD sur base des informations de signal d'entrée.
STD Règle la plage dynamique standard recommandée pour une utilisation normale à la maison.
Max Restitue un son sans régler la plage dynamique des signaux d'entrée.

■ 2 Lipsync

Ajuste le délai entre la sortie vidéo et la sortie audio.

HDMI Auto

Choix: Off*/On

Ajuste automatiquement la synchronisation de sortie des signaux audio et vidéo lorsqu'un moniteur qui prend en charge une fonction de synchro lèvres automatique est connectée à cet appareil.

Offf Sélectionnez cette option lorsque le moniteur connecté ne prend pas en charge la fonction de synchro lèvres automatique ou que vous n'utilisez pas la fonction de synchro lèvres automatique. Réglez le temps de correction dans "Manual Delay".
On Sélectionnez cette option lorsque le moniteur raccordé prend en charge la fonction de synchro lèvres automatique. Ajustez avec précision le temps de correction dans "Auto Delay".

Auto Delay

Plage réglable: 0 à 240ms (intervalle de 1 ms)

Réglez avec précision le temps de correction lorsque "HDMI Auto" est réglé sur "On". Le temps de correction réel est affiché dans le champ "Auto Delay" et un temps de décalage est réglé par l'utilisateur dans le champ "Offset".

Manual Delay

Plage réglable: 0* à 240ms (intervalle de 1 ms)

Ajuste manuellement et avec précision le temps de correction. Sélectionnez cette option lorsque le moniteur connecté ne prend pas en charge la fonction de synchro lèvres automatique ou que vous avez réglé "HDMI Auto" sur "Off".

Function Setup

Vous pouvez régler divers éléments pour HDMI et l'afficheur.

1 HDMI

Vous pouvez régler les éléments pour HDMI.

■ Standby Through

Choix: On/Off*

Sélectionne d'activer ou de désactiver la sortie des signaux HDMI transmis de la prise HDMI IN vers la prise HDMI OUT lorsque cet appareil est en veille. Lorsque ce paramètre est réglé sur "On", les signaux reçus à partir des prises HDMI 1-4 peuvent être transmis à un moniteur.

On Émet les signaux HDMI vers la prise HDMI OUT.

Off N'émet pas les signaux HDMI vers la prise HDMI OUT.



- Pour activer la sortie de transition, une des sources d'entrée raccordée à HDMI-4 doit être sélectionnée avant la mise en veille.
- Lorsque "Standby Through" est mis sous tension, le témoin HDMI THROUGH sur l'afficheur de la face avant s'allume. Alors que le témoin s'allume, il consomme entre 1 et 3W selon qu'un signal HDMI transite ou non par cet appareil.

■ Audio Output

Choix: AMP*/TV/AMP+TV

Sélectionne cet appareil ou un appareil raccordé via la prise HDMI OUT de cet appareil pour la reproduction de signaux sonores reçus de la prise HDMI IN.

AMP Émet des signaux sonores HDMI depuis les enceintes connectées à cet appareil.

TV Émet des signaux sonores HDMI depuis les enceintes d'un téléviseur connectées à cet appareil. L'émission du son provenant des enceintes raccordées à cet appareil est mise en sourdine.

AMP+TV Restitue les signaux de son HDMI depuis les enceintes raccordées à cet appareil et les enceintes d'un téléviseur raccordé à cet appareil.

Remarque

- Lorsque "TV" ou "Amp+TV" est sélectionné, les formats de signal des signaux visuel et audio émis depuis cet appareil vers le moniteur varie en fonction des spécifications du moniteur.

■ Resolution

Choix: Thru9H*/576F/720F/1080i/1080F

Convertit de manière ascendante la résolution de la sortie HDMI qui est convertie depuis les signaux d'entrée vidéo analogiques et émet depuis la prise HDMI OUT.

Remarques

- La résolution de la sortie HDMI convertie de 720p ou 1080i signaux vidéo analogiques ne peut pas être convertie de manière ascendante.
- Lorsqu'un moniteur vidéo est raccordé à cet appareil via la prise HDMI, ce dernier détecte automatiquement une résolution que le moniteur prend en charge. Un astérisque (*) apparaît sur la gauche de la résolution détectée.
- Si cet appareil ne peut pas détecter la résolution que le moniteur prend en charge, réglez "MON.CHK" dans le menu de configuration approfondie sur "SKIP" (voir page 47) et essayez à nouveau.

■ Aspect

Choix: ThrgH*/16:9/Smart

Réglez un format horizontal à un format vertical (aspect) d'images reproduites par des signaux HDMI émis depuis la prise HDMI OUT lorsque les signaux HDMI sont convertis à partir de signaux d'entrée vidéo analogiques par une fonction de conversion vidéo.

ThrgH Émet des signaux vidéo sans changer le format.

16:9 Émet des signaux vidéo qui affichent des images 4:3 sur un moniteur 16:9 avec des bandes noires sur les côtés droit et gauche de l'écran du moniteur.

Smart Émet des signaux vidéo qui affichent des images 4:3 sur un moniteur 16:9 en tirant les côtés gauche et droit des images afin qu'elles remplissent l'écran du moniteur.

Remarques

- Vous ne pouvez pas changer de format d'écran lorsque "Resolution" est réglé sur "ThrgH".
- Le réglage n'est pas effectif pour les entrées dont le format est autre que le 4:3.
- Vous ne pouvez pas obtenir un effet de format lorsque les signaux visuels sont reçus de la prise HDMI IN ou que des signaux 720p, 1080i ou 1080p sont reçus.

2 Display

Vous pouvez régler les éléments pour un moniteur ou l'afficheur de face avant.

■ Dimer

Plage réglable: -4 à 0*

Règle la luminosité de l'afficheur de la face avant. Si la valeur est plus faible, la luminosité de l'afficheur de la face avant est plus foncée.

Remarque

- La luminosité de l'afficheur ne devient pas brillante en mode direct même si la valeur est augmentée.

■ FL Scroll

Choix: Continue*/Once

Sélectionne la manière de faire défiler l'écran lorsqu'un nombre total de caractères dépasse une zone d'affichage de l'afficheur de la face avant.

Continue Affiche de manière répétée tous les caractères en les faisant défiler.

Once Affiche tous les caractères en les faisant défiler une fois, arrête le défilement, ensuite, affiche les 14 premiers caractères.

■ OSD Shift

Plage réglable: -5 à 0* à +5

Ajuste les positions supérieure et inférieure de l'écran affiché sur le moniteur vidéo. Pour déplacer l'écran vers le haut, réglez sur une valeur plus grande. Pour déplacer l'écran vers le bas, réglez sur une valeur plus petite.

3 Volume

Vous pouvez régler des éléments pour les volumes.

■ Adaptive DRC

Choix: Auto/Off*

Règle la plage dynamique en association avec le niveau du volume. Cette option est peut être utilisée pour écouter à faible volume ou la nuit. Lorsque cette fonction est activée, la plage dynamique est ajustée comme suit.

Si le réglage VOLUME est faible:
la dynamique est étroite
Si le réglage VOLUME est élevé:
la dynamique est large

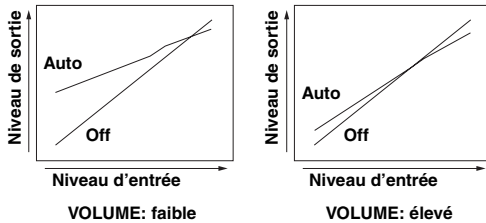

Auto La dynamique s'ajuste automatiquement.
Off La dynamique ne s'ajuste pas automatiquement.



• Le réglage Adaptive DRC est en vigueur pour le casque.

■ Max Volume

Plage réglable: -30.0dB à +15.0dB/+16.5dB*
(intervalle de 5,0 dB)

Règle le niveau du volume maximum de sorte que le volume ne sera pas accidentellement augmenté. Par exemple, vous pouvez régler le volume entre -80,0 dB et -5,0 dB lorsque vous réglez ce paramètre sur "-5,0 dB". Le volume augmente au niveau maximum lorsque ce paramètre est réglé sur +16,5 dB (par défaut).

■ Init. Volume

Choix: Off*/Mute/-80.0dB à +16.5dB
(intervalle de 0,5 dB)

Règle le volume au moment où cet appareil est mis en service. Lorsque ce paramètre est réglé sur "Off", le volume est réglé sur le niveau que lequel cet appareil était réglé en veille la dernière fois.

Remarque

• Si le réglage de "Max Volume" est inférieur au réglage de "Init. Volume", le réglage de "Max Volume" devient applicable. Par exemple, lorsque vous réglez "Max Volume" sur "-30.0dB" et "Init. Volume" sur "0.0dB", le volume est automatiquement réglé sur "-30.0dB" à la prochaine mise sous tension de cet appareil.

4 Input Rename

Change les noms de source d'entrée à afficher sur l'afficheur de la face avant.

Vous pouvez sélectionner une source d'entrée que vous souhaitez changer le nom à afficher à l'aide de

[4] Curseur.

Sélection d'un nom à afficher à partir de modèles

Sélectionnez une source d'entrée pour laquelle vous souhaitez changer le nom et sélectionnez un nom à partir de modèles suivants à l'aide de Curseur.

- | | |
|-------------|-------------|
| - Blu-ray | - Satellite |
| - DVD | - VCR |
| - SetTopBox | - Tape |
| - Game | - MD |
| - TV | - PC |
| - DVR | - iPod |
| - CD | - HD DVD |
| - CD-R | - "vierge" |



• Si vous changez le nom d'affichage d'une source d'entrée pour votre nom d'origine et sélectionnez la source d'entrée, le nom de la source d'entrée actuel et le nom du modèle sont affichés. Ceci est utile si vous souhaitez annuler le changement de nom.

Saisie d'un nom d'origine

Sélectionnez une source d'entrée que vous souhaitez nommer, ensuite, appuyez sur **[4] ENTER**. Vous pouvez entrer jusqu'à 9 caractères en sélectionnant un caractère à la fois à l'aide des touches suivantes en fonction de l'opération suivante.

- [4] Curseur** ◀ / ▶ Pour la sélection de caractères que vous souhaitez modifier
- [4] Curseur** ▲ / ▼ Pour la sélection de caractères à saisir
- [4] ENTER** Pour la saisie de caractères sélectionnés

Les caractères suivants sont disponibles pour la saisie. A à Z, 0 à 9, a à z, symboles (#, *, -, +, etc.) et espace

DSP Parameter

Vous pouvez régler les paramètres pour les corrections de champ sonore. Pour de plus amples détails, voir page 38.

Memory Guard

Choix: Off*/On

Protège les réglages du setup menu contre l'altération accidentelle.

Off Ne protège pas les réglages.
On Protège les réglages du setup menu (excepté pour le réglage Memory Guard).

Remarque

• Lorsque ce paramètre est placé sur "On", "G" apparaît alors que le setup menu est affiché sur le moniteur vidéo.

Commande d'autres périphériques avec la télécommande

Vous pouvez commander des périphériques externes pour une source d'entrée sélectionnée avec le boîtier de télécommande. Les touches disponibles pour la commande d'appareils externes sont les suivantes:

4 SOURCE POWER

Met sous et hors tension un périphérique externe.

14 Curseur, ENTER, RETURN

Utilise les menus des appareils externes.

16 DISPLAY

Permute entre les écrans des appareils externes.

18 Touches d'opération d'appareil extérieur

Fonctionnent comme une touche d'enregistrement ou de lecture d'un appareil externe, ou une touche d'affichage de menu.

19 Touches numériques

Fonctionnent comme des touches numériques d'un appareil externe.

20 Touches de commande du téléviseur

INPUT Permute les entrées visuelles de téléviseur

MUTE Met en sourdine le son du téléviseur

TV VOL +/- Commande le volume du téléviseur

TV CH +/- Change les chaînes du téléviseur

POWER Met sous et hors tension le téléviseur



- Vous devez d'abord régler le code de commande pour commander les appareils externes.
- Les touches de commande pour la commande des appareils externes sont uniquement disponibles lorsque les appareils extérieurs ont des touches de commande correspondantes.

Les codes de commande suivants sont attribués à des sources d'entrée en tant que réglages par défaut en usine. La liste des codes disponibles est fournie à la fin de ce mode d'emploi sous la rubrique "Liste des codes de commande".

■ Réglages de code de commande par défaut

Source d'entrée	Catégorie	Fabricant	Code par défaut
[HDMI1]	Blu-ray Disc	Yamaha	2018
[HDMI2]	—	—	—
[HDMI3]	—	—	—
[HDMI4]	—	—	—
[AV1]	—	—	—
[AV2]	—	—	—
[AV3]	CD	Yamaha	5013
[AV4]	—	—	—
[AV5]	—	—	—
[AV6]	—	—	—
[AUDIO1]	—	—	—
[AUDIO2]	—	—	—
[V-AUX]	—	—	—
[TUNER]	Tuner	Yamaha	5007

Source d'entrée	Catégorie	Fabricant	Code par défaut
[DOCK]	DOCK	Yamaha	5011
[A]/[B]	—	—	—

"—" indique qu'il n'y a pas d'attribution



- Un appareil externe commandé par télécommande peut être automatiquement sélectionné en fonction de la sélection des scènes (voir page 21).

Enregistrement des codes de commande

Vous pouvez commander d'autres appareils en enregistrant les codes de commande qui conviennent. La liste des codes disponibles est fournie à la fin de ce mode d'emploi sous la rubrique "Liste des codes de commande".

1 Appuyez sur 3 CODE SET du boîtier de télécommande à l'aide d'un objet pointu tel que la pointe d'une plume de stylo.

[2] **TRANSMIT** sur le boîtier de télécommande clignote deux fois.

2 Appuyez sur 7 Touches de sélection d'entrée.

3 Entrez un code de commande à l'aide de 19 Touches numériques.

Une fois que le code de commande est enregistré, [2] **TRANSMIT** sur le boîtier de télécommande clignote deux fois. Si cela échoue, [2] **TRANSMIT** clignote à six reprises. Répétez les étapes à partir de l'étape 1.

Réinitialisation de tous les codes de commande

Vous pouvez effacer tous les codes de commande précédemment réglés, et les réinitialiser pour reprendre les réglages en usine.

1 Appuyez sur 3 CODE SET du boîtier de télécommande à l'aide d'un objet pointu tel que la pointe d'une plume de stylo.

[2] **TRANSMIT** sur le boîtier de télécommande clignote deux fois.

2 Appuyez sur 12 SETUP du boîtier de télécommande.

3 Entrez "9981" à l'aide 19 Touches numériques.

Une fois l'initialisation terminée, [2] **TRANSMIT** sur le boîtier de télécommande clignote deux fois. Si cela échoue, [2] **TRANSMIT** clignote à six reprises. Répétez les étapes à partir de l'étape 1.

Réglages approfondis

Dans les réglages approfondis, vous pouvez régler les opérations de base de cet appareil, telles que l'activation et la désactivation d'une connexion bi-amplificatrice ou initialiser les réglages d'utilisateur. Réalisez les étapes suivantes pour changer les réglages.

1 Réglez cet appareil en mode de veille.

2 Appuyez sur **ⒶSTANDBY/ON** tout en appuyant et en maintenant enfoncé **ⓁSTRAIGHT** sur la face avant.

Le menu des réglages approfondis apparaît sur l'afficheur de face avant.



ADVANCED SETUP

3 Appuyez à plusieurs reprises sur **ⓀPROGRAM** **</>** pour sélectionner le paramètre que vous souhaitez changer.

Le réglage par défaut est marqué d'un "*".



- Les valeurs réglées sont placées dans XXX des paramètres suivants sur un écran d'affichage réel.

REMOTE ID -XXX

Choix: ID1*/ID2

Règle une ID de commande. Lors de l'utilisation de plusieurs Récepteur Yamaha AV, vous pouvez les faire fonctionner avec un seul code de commande en réglant les ID de récepteur au même réglage.

BI AMP - XXX

Choix: ON/OFF*

Active et désactive la connexion bi-amplificatrice des enceintes principales. Pour la connexion bi-amplificatrice, voir page 12.

MON. CHK -XXXX

Choix: YES*/SKIP

Ajoute une limite de conversion ascendante sur des signaux de sortie à un moniteur vidéo connecté à cet appareil via la prise HDMI OUT.

INIT-XXXXXXXX

Choix: DSP PARAM/VIDEO/ALL/CANCEL

Initialise plusieurs réglages enregistrés dans cet appareil. Vous pouvez sélectionner une méthode d'initialisation parmi les suivantes.

DSP PARAM: Tous les paramètres des corrections de champ sonore

VIDEO: Réglages de conversion vidéo (résolution/aspect) dans le setup menu et la position d'affichage OSD

ALL: Réinitialiser cet appareil sur les réglages d'usine initial

CANCEL: Annule l'initialisation

4 Appuyez sur **ⓁSTRAIGHT** à plusieurs reprises pour sélectionner la valeur que vous souhaitez changer.

La valeur sélectionnée ici devient applicable lorsque cet appareil est à nouveau mis sous tension. Vous pouvez modifier plusieurs réglages en répétant les étapes 3 et 4.

5 Appuyez sur **ⒶSTANDBY/ON** pour mettre ce système hors tension et appuyez sur **ⒶSTANDBY/ON** à nouveau.

La valeur réglée au cours de l'étape 3 devient applicable, cet appareil est alors mis sous tension. Lorsque vous sélectionnez l'initialisation en étape 3, cette dernière est réalisée.

Réglage d'un code de commande

Deux ID sont fournies pour la commande à distance de cet appareil. Si un autre amplificateur Yamaha se trouve dans la même pièce, régler un code de commande à distance différent sur cet appareil évite toute utilisation involontaire de l'autre amplificateur.

ID1 est réglé pour la télécommande et l'amplificateur par défaut.

Lorsque vous changez le code de commande à distance, affichez "Advance Setup" (reportez-vous à la section précédente) et changez le code de l'amplificateur également.

1 Appuyez sur **ⓂCODE SET** du boîtier de télécommande à l'aide d'un objet pointu tel que la pointe d'une plume de stylo.

ⓂTRANSMIT clignote deux fois.

2 Appuyez sur **ⓂSETUP** du boîtier de télécommande.

3 Saisissez le code de commande à distance souhaité.

Pour passer à ID1:

Entrez "5019" à l'aide **ⓂTouches numériques**.

Pour passer à ID2:

Entrez "5020" à l'aide **ⓂTouches numériques**.

Une fois que le code de commande à distance est enregistré, **ⓂTRANSMIT** clignote deux fois.

Si cela échoue, **ⓂTRANSMIT** clignote à six reprises. Répétez les étapes à partir de l'étape 1.



- L'initialisation du code de commande à distance (voir page 46) revient à ID1.



APPENDICE

Guide de dépannage

Reportez-vous au tableau suivant si l'appareil ne fonctionne pas convenablement. Si l'anomalie constatée n'est pas mentionnée, ou encore si les actions correctives suggérées sont sans effet, mettez l'appareil hors service, débranchez la fiche du câble d'alimentation et prenez contact avec le revendeur ou le service après-vente de Yamaha.

Généralités

Anomalies	Causes possibles	Actions correctives	Voir page
L'appareil ne se met pas en service lorsque vous appuyez sur la touche d'alimentation, ou bien il se met en veille.	La fiche du câble d'alimentation n'est pas convenablement branchée, ou pas branchée du tout.	Raccordez le câble d'alimentation correctement à la prise murale.	—
	(Lorsque cet appareil est à nouveau mis sous tension et que "CHECK SP WIRES!" s'affiche.) Le circuit de protection a été activé parce que cet appareil a été mis sous tension alors qu'un câble d'enceinte a présenté un court-circuit.	Assurez-vous que tous les câbles d'enceinte entre cet appareil et les enceintes sont correctement raccordés.	12
Cet appareil ne peut pas être mis hors tension.	Le microprocesseur interne est gelé en raison d'une décharge électrique (provoquée par un orage ou une décharge d'électricité statique), ou d'une baisse importante de la tension d'alimentation.	Débranchez le câble d'alimentation de la prise murale, puis rebranchez-le environ 30 secondes plus tard.	—
Absence de son.	"Audio Output" dans "1 HDMI" de "Function Setup" est réglé sur "TV".	Faites un choix pour "Audio Output" (Function Setup→1 HDMI→Audio Output) autre que "TV".	44
	Un décodeur audio correct n'est pas sélectionné.	Affichez le menu OPTION et réglez "Decoder Mode" sur "Auto".	35
	Les raccordements des câbles d'entrée ou de sortie ne sont pas corrects.	Raccordez correctement les câbles. Si l'anomalie persiste, il se peut que les câbles soient défectueux.	14-16
	Aucune source convenable n'a été sélectionnée.	Sélectionnez une source d'entrée adéquate avec INPUT </> ou Touches de sélection d'entrée sur le boîtier de télécommande.	21
	Les raccordements des enceintes sont lâches.	Corrigez les raccordements.	11
	Le niveau de sortie est réglé au minimum ou est mis en sourdine.	Augmentez le niveau de sortie.	—
	L'appareil reçoit des signaux qu'il ne peut pas reproduire, par exemple les signaux d'un CD-ROM.	Affichez les informations de signal du menu d'option et vérifiez le format de signal d'entrée. Si "No Signal" est affiché, assurez-vous que l'appareil de lecture est correctement raccordé à cet appareil (ou une source d'entrée correcte est sélectionnée). Si "—" est affiché, le signal d'entrée dans ce format ne peut pas être reproduit par cet appareil.	—
Les appareils HDMI raccordés à cet appareil ne prennent pas en charge les standards anticopie HDCP.	Raccordez des appareils HDMI prenant en charge les standards anticopie HDCP.	57	

Anomalies	Causes possibles	Actions correctives	Voir page
Absence d'image.	Une entrée vidéo adéquate n'est pas sélectionnée sur le moniteur.	Sélectionnez une entrée vidéo appropriée sur le moniteur.	—
	Les bornes de sortie composite sont utilisées pour transmettre un signal vidéo à composantes, ou les prises COMPONENT VIDEO sont utilisées pour transmettre un signal vidéo composite.	Si votre moniteur ne prend pas en charge la connexion HDMI, raccordez-le aux prises COMPONENT OUT ou aux bornes de sortie composite et sélectionnez une entrée vidéo adéquate sur le moniteur.	14
	Le signal vidéo transmis par cet appareil n'est pas pris en charge par le moniteur vidéo raccordé à la prise HDMI OUT.	Affiche le menu de réglages approfondis et sélectionnez "VIDEO" dans "INIT" pour réinitialiser les paramètres vidéo.	47
		Affiche le menu de réglages approfondis et réglez "MON.CHK" sur "YES".	47
	Des signaux vidéo spéciaux sont reçus.	Raccordez le moniteur à cet appareil via les prises COMPONENT OUT ou les bornes de sortie composite.	14
Le son se coupe brusquement.	Le circuit de protection a été activé du fait d'un court-circuit, etc.	Assurez-vous que les câbles d'enceintes ne sont pas en contact entre eux, puis mettez à nouveau cet appareil en service.	—
	La minuterie a mis l'appareil hors service.	Mettez l'appareil en service et reprenez la lecture.	—
Le son ne sort des enceintes que d'un côté.	L'appareil de lecture ou les enceintes ne sont pas correctement raccordées.	Raccordez correctement les câbles. Si l'anomalie persiste, il se peut que les câbles soient défectueux.	11
	Les réglages de niveau des enceintes sont incorrects.	Ajustez les réglages "B)Level".	43
Seule l'enceinte centrale émet des sons audibles.	Lorsqu'une correction de champ sonore de source mono est appliquée, le son de toutes les voies est restitué à partir de l'enceinte centrale pour certains décodeurs d'ambiance.	Choisissez une autre correction de champ sonore.	24
Aucun son n'est restitué à partir d'une enceinte spécifique.	La restitution à partir de cette enceinte est désactivée.	Vérifiez les témoins d'enceinte sur l'afficheur de la face avant. Si le témoin correspondant est désactivé, tentez ce qui suit. 1) Changez la source d'entrée. 2) Avec la correction de champ sonore sélectionnée, le son n'est pas restitué à partir de cette enceinte. Sélectionnez une autre correction de champ sonore. 3) "None" peut avoir été sélectionné pour cette enceinte sur cet appareil. Affichez Speaker Setup dans le setup menu et activez la sortie de cette enceinte.	6, 21, 24, 42
		Le volume de cette enceinte est réglé sur minimum dans Speaker Setup dans le Setup menu.	Affichez Speaker Setup dans le setup menu et ajustez le volume (2 Manual Setup→B)Level).
	Cet appareil ou enceinte présente un dysfonctionnement.	Vérifiez les témoins d'enceinte sur l'afficheur de la face avant. Si le témoin correspondant s'allume, raccordez une autre enceinte et vérifiez si le son est restitué. Si le son n'est pas restitué, il se peut que l'appareil présente un dysfonctionnement.	6, 10
	Absence de son sur les enceintes d'ambiance.	L'appareil est en mode "STRAIGHT" alors que la source reproduite est monophonique.	Appuyez sur  STRAIGHT ou sur  STRAIGHT sur le boîtier de télécommande pour désactiver le mode "STRAIGHT".
Le son risque de ne pas être émis depuis certaines voies en fonction des sources d'entrée ou des corrections de champ sonore.		Choisissez une autre correction de champ sonore.	24

Anomalies	Causes possibles	Actions correctives	Voir page
Le caisson de graves n'émet aucun son.	"LFE/Bass Out" de "A)Config" dans "Speaker Setup" du setup menu (Speaker Setup→2 Manual Setup→A)Config) est réglé sur "Front" lorsqu'un signal Dolby Digital, DTS ou AAC est en cours de lecture.	Réglez "LFE/Bass Out" sur "SWFR" ou "Both".	41
	"LFE/Bass Out" de "A)Config" dans "Speaker Setup" du setup menu (Speaker Setup→2 Manual Setup→A)Config) est réglé sur "SWFR" ou "Front" lorsqu'une source à 2 voies est en cours de lecture.	Réglez "LFE/Bass Out" sur "Both".	41
	La source ne fournit aucune fréquence grave.		
Absence de son de la part des enceintes d'ambiance arrière.	"Extended Surround" dans le menu OPTION est réglé sur "Off", ou un signal d'entrée ne contient pas de balise d'ambiance arrière avec "Extended Surround" réglé sur "Auto".	Réglez "Extended Surround" sur autre que "Off" ou "Auto".	42
Les sources d'entrée audio ne peuvent pas être lues dans le format audio numérique souhaité.	L'appareil raccordé n'est pas réglé de sorte à produire les signaux audio numériques souhaités.	Réglez l'appareil de lecture correctement en vous référant au mode d'emploi.	—
On entend un bruit/un ronflement.	Le raccordement du câble est incorrect.	Raccordez correctement les câbles audio. Si l'anomalie persiste, il se peut que les câbles soient défectueux.	—
	Un DTS-CD est en cours de lecture.	1) Lorsqu'un seul bruit est émis Si un signal à trains binaires DTS n'est pas correctement transmis à cet appareil, seul le bruit est émis. Raccordez le périphérique de lecture à cet appareil par la connexion numérique et lisez le DTS-CD. Si la condition n'est pas améliorée, le problème peut provenir de l'appareil de lecture. Contactez le fabricant de l'appareil de lecture. 2) Lorsque du bruit est émis pendant la lecture ou une opération de saut Avant de lire le DTS-CD, affichez le menu d'option après avoir sélectionné la source d'entrée et réglé "Decoder Mode" sur "DTS".	16, 36
"Memory Guard!" s'affiche et le réglage ne peut pas être changé.	"Memory Guard" dans "Setup Menu" est réglé sur "On".	Réglez "Memory Guard" sur "Off".	45
Cet appareil ne fonctionne pas convenablement.	Le microprocesseur interne est gelé en raison d'une décharge électrique (provoquée par un orage ou une décharge d'électricité statique), ou d'une baisse importante de la tension d'alimentation.	Débranchez le câble d'alimentation de la prise murale, puis rebranchez-le environ 30 secondes plus tard.	—
"CHECK SP WIRES!" apparaît sur l'afficheur de la face avant.	Les câbles d'enceintes sont en court-circuit.	Assurez-vous que tous les câbles d'enceintes sont raccordés correctement.	12

Anomalies	Causes possibles	Actions correctives	Voir page
Un appareil numérique ou un appareil radiofréquence génère un brouillage.	Cet appareil est trop proche d'un autre appareil numérique ou appareil radiofréquence.	Éloignez cet appareil de celui qui est concerné.	—
L'image est déformée.	Le logiciel vidéo est protégé contre la copie.		
Cet appareil passe subitement en veille.	La température intérieure de l'appareil est excessive et le circuit de protection contre les surchauffes a été actionné.	Attendez environ une heure, le temps pour que cet appareil refroidisse, puis remettez-le en service.	—

HDMI™

Anomalies	Causes possibles	Actions correctives	Voir page
Pas d'image ou de son.	Le nombre d'appareils HDMI raccordés est supérieur à la limite.	Débranchez quelques appareils HDMI.	—
	L'appareil HDMI raccordé ne prend pas en charge la protection de droit d'auteur numérique haute définition (HDCP).	Raccordez un appareil HDMI qui prend en charge HDCP.	15

Syntoniseur (FM/AM)

Anomalies	Causes possibles	Actions correctives	Voir page		
FM	La réception FM en stéréophonie est parasitée.	Vous êtes trop éloigné de la station de transmission ou l'entrée de l'antenne est faible.	Vérifiez les raccordements de l'antenne. Remplacez l'antenne extérieure par une antenne plus sensible à plusieurs éléments. Passez en mode mono.	17 — 37	
		La réception FM est mauvaise, même avec une antenne de bonne qualité.	L'appareil est soumis aux effets de trajets multiples.	Réglez la hauteur ou l'orientation de l'antenne ou placez-la à un autre endroit.	—
		Il n'est pas possible d'effectuer la syntonisation automatique sur la station désirée.	Vous êtes dans une zone éloignée d'une station ou une entrée de l'antenne est faible.	Remplacez une antenne extérieure par une antenne plus sensible à plusieurs éléments. Accordez manuellement ou par la syntonisation directe de fréquences.	— 28
AM	Il n'est pas possible d'effectuer la syntonisation automatique sur la station désirée.	Le signal capté est trop faible, ou les raccordements de l'antenne sont défectueux.	Réglez l'orientation de l'antenne cadre AM. Effectuez la syntonisation manuellement.	17 28	
		Des craquements et des sifflements sont produits en permanence.	L'antenne cadre AM n'est pas raccordée.	Raccordez correctement l'antenne cadre AM même si vous utilisez une antenne extérieure.	17
			Les bruits peuvent être causés par des éclairs ou des lampes fluorescentes, des moteurs électriques, des thermostats et des autres appareils de même nature.	Il est difficile d'éliminer totalement les parasites, mais ils peuvent être réduits en installant et en mettant correctement à la masse une antenne AM extérieure.	17
	Vous entendez des bruits sourds et des couinements.	Un téléviseur est utilisé à proximité.	Éloignez l'appareil du téléviseur.	—	

Boîtier de télécommande

Anomalies	Causes possibles	Actions correctives	Voir page
Le boîtier de télécommande ne fonctionne pas ou n'agit pas convenablement.	La portée et l'angle sont incorrects.	Le boîtier de télécommande agit à une distance inférieure à 6 m et sous un angle inférieur à 30 degrés par rapport à une perpendiculaire à la face avant.	9
	La lumière directe du soleil ou d'un éclairage (lampe fluorescente à convertisseur, lampe à éclair électronique, etc.) frappe le capteur de télécommande de cet appareil.	Réglez l'angle d'éclairage ou repositionnez cet appareil.	—
	Les piles sont usagées.	Remplacez les piles.	9
	Le code d'identité du boîtier de télécommande et de cet appareil ne correspondent pas.	Faites correspondre le code d'identité de cet appareil avec celui du boîtier de télécommande.	47
	Le code de commande n'est pas correctement enregistré.	Enregistrez le code de commande qui convient; voir la fin de ce document, "Liste des codes de commande".	46
		Essayez de spécifier un autre code du même fabricant à l'aide de la "Liste des codes de commande" à la fin de ce manuel.	46
		Si cet appareil ne fonctionne pas lorsque vous appuyez sur [4] Curseur , procédez comme suit. Lorsque la touche ne fonctionne pas pendant une opération de menu de disque DVD: appuyez à nouveau sur [7] Touches de sélection d'entrée sur le boîtier de télécommande. Lorsque la touche ne fonctionne pas pendant l'opération de menu OPTION/menu Setup: appuyez à nouveau sur la touche correspondant à l'opération de menu en cours.	—
	Même si le code a été bien choisi et bien enregistré, il se peut que l'appareil concerné ne réponde pas aux ordres du boîtier de télécommande.		

iPod™

Remarque

- Dans le cas d'une erreur de transmission sans un message d'état apparaissant sur l'afficheur de la face avant et l'OSD, vérifiez le raccordement de votre iPod (voir page 16).

Anomalies	Causes possibles	Actions correctives	Voir page
Loadin9...	Cet appareil est en train de reconnaître la liaison de votre iPod. Cet appareil est en train de recevoir des listes de plages de votre iPod.		
Connect error	Il y a un obstacle entre votre iPod et cet appareil.	Mettez cet appareil hors service et rebranchez la station universelle Yamaha iPod sur la borne DOCK de cet appareil. Déposez votre iPod dans la station universelle Yamaha iPod, ensuite, remplacez-la dans la station.	16 16
Unknown iPod	L'iPod utilisé n'est pas pris en charge par cet appareil.	Cet appareil prend en charge iPod Touch, iPod (Click and Wheel), iPod nano et iPod mini.	—
iPod Connected	Votre iPod est correctement placé dans la station universelle Yamaha iPod.		

Anomalies	Causes possibles	Actions correctives	Voir page
Disconnected	Votre iPod est déposé de la station universelle Yamaha iPod.	Placez votre iPod dans la station universelle Yamaha iPod.	16
Unable to Play	Les plages enregistrées actuellement sur votre iPod ne peuvent pas être écoutées.	Assurez-vous que les plages enregistrées sur votre iPod peuvent bien être lues sur cet appareil. Enregistrez sur votre iPod des fichiers pouvant être lus sur cet appareil.	— —

Bluetooth™

Anomalies	Causes possibles	Actions correctives	Voir page
Searching...	Le Récepteur Audio Sans Fil Bluetooth et l'appareil Bluetooth sont en plein jumelage. Le Récepteur Audio Sans Fil Bluetooth et l'appareil Bluetooth sont en train d'établir la connexion.	/	
Completed	Le jumelage est terminé.		
Canceled	Le jumelage est annulé.		
BT Connected	La connexion entre le Récepteur Audio Sans Fil Bluetooth et l'appareil Bluetooth est établie.		
BT Disconnected	L'appareil Bluetooth est débranché du Récepteur Audio Sans Fil Bluetooth.		

Auto Setup (YPAO)

Remarques

- Si l'écran "ERROR" ou "WARNING" s'affiche, résolvez le problème, ensuite, exécutez à nouveau "Auto Setup".
- Le message d'avertissement "W-2" ou "W-3" indique que les réglages ajustés risquent de ne pas être optimaux.
- Selon les enceintes, le message d'avertissement "W-1" peut apparaître bien que le raccordement des enceintes soit correct.
- Si le message d'erreur "E-10" survient de manière répétée, contactez un centre d'entretien Yamaha.

Avant Auto Setup

Message d'erreur	Causes possibles	Actions correctives	Voir page
Connect MIC!	Le microphone d'optimisation n'est pas branché.	Branchez le microphone d'optimisation fourni à la prise OPTIMIZER MIC située sur la face avant.	18
Unplug HP!	Le casque est branché.	Débranchez le casque.	—
Memory Guard!	Les paramètres de cet appareil sont protégés.	Réglez "Memory Guard" sur "Off".	45

Pendant Auto Setup

Message d'erreur	Causes possibles	Actions correctives	Voir page
E-1:NO FRONT SP	Les signaux émis par les voies avant gauche et droite ne sont pas détectés.	Vérifiez les liaisons aux enceintes avant gauche et droite.	11
E-2:NO SUR. SP	Seul un signal provenant d'une des voies d'ambiance est détecté.	Vérifiez les liaisons aux enceintes d'ambiance gauche et droite.	11

Message d'erreur	Causes possibles	Actions correctives	Voir page
E-4: SBR->SBL	Seuls les signaux de la voie arrière droite d'ambiance sont détectés.	Si vous ne raccordez qu'une enceinte d'ambiance arrière, raccordez-la à la borne G.	11
E-5: NOISY	La mesure ne peut pas être réalisée de manière précise en raison de bruits ambiants forts.	Essayez d'exécuter "Auto Setup" dans une salle silencieuse.	—
		Éteignez les appareils électriques bruyants tels que les climatiseurs, etc., ou éloignez-les du microphone d'optimisation.	—
E-6: CHECK SUR.	Les enceintes d'ambiance arrière sont raccordées mais les enceintes d'ambiance gauche et droite ne le sont pas.	Lors de l'utilisation d'enceintes d'ambiance arrière, vous devez raccorder les enceintes d'ambiance gauche et droite.	11
E-7: NO MIC	Le microphone d'optimisation a été débranché pendant la procédure "Auto Setup".	Ne touchez pas le microphone d'optimisation pendant "Auto Setup".	18
E-8: NO SIGNAL	Le microphone d'optimisation ne détecte pas les tonalités d'essai.	Vérifiez si le microphone est correctement placé.	18
		Vérifiez si les enceintes sont correctement placées et connectées.	11
		Le microphone d'optimisation ou la prise OPTIMIZER MIC sont peut-être défectueux. Contactez le revendeur ou le service après-vente de Yamaha le plus proche.	18
		Si un moniteur tel qu'un téléviseur est raccordé à cet appareil via une connexion HDMI, le son risque de ne pas être restitué depuis cet appareil en raison de la fonction de commande HDMI. Dans un tel cas, modifiez le réglage du moniteur, par exemple, changez le réglage de restitution du son sur un amplificateur de sorte que le son soit émis de cet appareil.	—
E-9: USER CANCEL	"Auto Setup" a été annulé en raison d'un fonctionnement inadéquat de l'utilisateur.	Exécutez à nouveau "Auto Setup".	18
E-10: INTERNAL ERROR	Une erreur interne s'est produite.	Exécutez à nouveau "Auto Setup".	18

Après l'exécution de Auto Setup

Message d'erreur	Causes possibles	Actions correctives	Voir page
W-1: OUT OF PHASE	La polarité de l'enceinte est incorrecte. Ce message peut apparaître même si les enceintes sont correctement raccordées.	Vérifiez les polarités (+, -) de l'enceinte affichée. Si elles sont correctes, les enceintes fonctionnent correctement même si ce message s'affiche.	11
W-2: OVER 24m (80ft)	La distance entre l'enceinte et la position d'écoute est de plus de 24 m (80 ft).	Amenez l'enceinte dans une zone de 24 m (80 ft) autour de la position d'écoute.	—
W-3: LEVEL ERROR	La différence de niveaux sonores entre deux enceintes est excessive.	Revérifiez les positions d'enceinte et assurez-vous que toutes les enceintes sont placées dans une salle similaire.	—
		Vérifiez les polarités (+, -) des enceintes.	11
		Nous vous recommandons d'utiliser des enceintes ayant les mêmes caractéristiques ou des caractéristiques similaires.	—
		Réglez le niveau sonore du caisson de graves.	—

■ Synchronisation audio et vidéo (synchro lèvres)

La synchro lèvres est l'abréviation utilisée pour désigner la capacité de maintenir le son synchronisé sur l'image, et de résoudre les problèmes qui en dépendent, au cours de la post-production et de la transmission. Tandis que le retard de transmission du son et de l'image ne peut être compensé que par des réglages complexes, la version 1.3 HDMI présente une fonction de synchronisation audio et vidéo automatique s'activant sur l'appareil utilisé sans réglages de la part de l'utilisateur.

■ Raccordement bi-amplificateur

Le raccordement bi-amplificateur permet d'utiliser deux amplificateurs pour une seule enceinte.

Un amplificateur est raccordé à la partie haut-parleur de graves et l'autre est relié à la section combinée haut-parleur médial et haut-parleur d'aigus. Cette organisation permet à chaque amplificateur de fonctionner sur une plage de fréquences limitée. La plage limitée permet un fonctionnement plus simple de chaque amplificateur, en réduisant les risques d'effets sur le son.

■ Signal vidéo composite

Dans le cas d'un système utilisant les composantes vidéo, le signal vidéo est séparé en signal de luminance Y et signaux de chrominance PB et PR. Les couleurs peuvent être reproduites plus fidèlement car chaque signal est indépendant. Le signal de composante est également appelé "signal de différence de couleur" du fait que le signal de luminance est soustrait au signal de chrominance. Pour utiliser ces signaux, il faut que le moniteur soit pourvu de prises d'entrée à composantes vidéo.

■ Signal vidéo composite

Les signaux vidéo composites sont les trois éléments de base qui constituent une image vidéo: la couleur, la luminosité et la synchronisation. La prise de vidéo composite d'un appareil vidéo fournit ces 3 éléments sous forme combinée.

■ Deep Color

Deep Color est une option permettant d'améliorer la profondeur des couleurs par rapport à la profondeur en 24 bits des versions antérieures du HDMI. L'augmentation du nombre de bits permet aux téléviseurs haute définition et aux écrans d'atteindre les billions de couleurs au lieu des millions de couleur et d'éliminer les bandes couleur sur l'écran. Les transitions dans les tons sont donc beaucoup plus régulières et les graduations entre les couleurs plus subtiles. L'étendue du contraste accrue représente un nombre de tons de gris entre le noir et le blanc bien supérieur. Deep Color accroît aussi le nombre de couleurs disponibles dans les limites de l'espace colorimétrique RVG ou YCbCr.

■ Dolby Digital

Dolby Digital est un système numérique de correction d'ambiance acoustique qui produit des voies totalement indépendantes. Avec 3 voies avant (gauche, centre et droite) et 2 voies arrière stéréo, Dolby Digital est un système à 5 voies audio. Une voie supplémentaire, sur laquelle ne circulent que les (effets basse fréquence) LFE, complète l'ensemble à 5.1 voies (la voie LFE est comptée pour 0.1). En utilisant 2 voies stéréophoniques pour les enceintes arrière, il est permis d'obtenir des effets sonores plus rigoureux que ceux de Dolby Surround, en particulier lorsque la source se déplace. La très grande dynamique (rapport entre les sons maximum et les sons minimum) des 5 voies, qui chacune couvre tout le spectre, et l'orientation précise de la source grâce à un traitement numérique, apportent à l'auditoire un plaisir et un réalisme jusqu'alors inconnus.

Cet appareil est conçu pour restituer au mieux tous les environnements sonores, qu'ils soient monophoniques ou à 5.1 voies.

■ Dolby Digital Surround EX

Dolby Digital EX crée 6 voies indépendantes et couvrant tout le spectre à partir de sources à 5.1 voies.

Les meilleurs résultats sont obtenus lorsque Dolby Digital EX est utilisé pour des pistes sonores enregistrées avec Dolby Digital Surround EX. Grâce à cette voie complémentaire, vous pouvez bénéficier de sonorités plus dynamiques et plus réalistes, tout spécialement dans les scènes qui font intervenir des effets "aériens" (survol et contournement).

■ Dolby Digital Plus

Dolby Digital Plus est une nouvelle technologie audio conçue pour les programmes et supports haute définition, en particulier les émissions HD, les HD DVD et les Blu-ray Disc. C'est une norme audio facultative pour les Blu-ray Disc, qui fournit un son multivoies avec voies discrètes. Supportant des débits binaires pouvant atteindre 6,0 Mbps, le Dolby Digital Plus peut gérer simultanément jusqu'à 7.1 voies audio discrètes. Prenant en charge la version 1.3 HDMI et conçu pour les lecteurs de disques optiques et les récepteurs/amplificateurs audiovisuels du futur, le Dolby Digital Plus est entièrement compatible avec les chaînes audio multivoies actuelles qui intègrent le Dolby Digital.

■ Dolby Pro Logic II

Dolby Pro Logic II est une technique améliorée permettant de décoder un grand nombre d'enregistrements Dolby Surround. Cette nouvelle technologie permet de reproduire 5 voies discrètes par les 2 voies avant gauche et droite, la voie centrale et les 2 voies d'ambiance gauche et droite, alors que la technologie Pro Logic classique n'utilise qu'une voie d'ambiance. Trois modes sont disponibles: "Music mode" pour la musique, le "Movie mode" pour les films et le "Game mode" pour les jeux vidéo.

■ Dolby Pro Logic IIx

Dolby Pro Logic IIx est une technique récente permettant de restituer par plusieurs voies discrètes les sources 2 voies ou multivoies. Trois modes sont disponibles: "Music mode" pour la musique, "Movie mode" pour les films (pour des sources à 2 voies uniquement) et "Game mode" pour les jeux.

■ Dolby Surround

Dolby Surround est largement employé pour les cassettes vidéo, les Laser Disc et de nombreuses émissions de télévision, par câble ou non. Dolby Surround fait usage d'un système analogique d'enregistrement à 4 voies pour reproduire des effets sonores réalistes et dynamiques: 2 voies avant gauche et droite (stéréophonie), une voie centrale pour les dialogues (monophonie) et une voie arrière (monophonie) pour les effets sonores. La voie d'ambiance reproduit seulement une plage de fréquences étroite du son. Le décodeur Dolby Pro Logic de cet appareil fait appel à un traitement numérique pour maintenir à une valeur stable le niveau sonore de chaque voie de manière à accentuer les effets sonores produits par les sources mobiles, et leur directivité.

■ Dolby TrueHD

Le Dolby TrueHD est une nouvelle technologie de compression audio sans perte, conçue pour les disques haute définition, en particulier les Blu-ray Disc. C'est une norme audio facultative pour les Blu-ray Disc, qui fournit un son identique au bit près aux masters des studios d'enregistrement, et offre ainsi une expérience Home Theater en haute définition.

Supportant des débits binaires pouvant atteindre 18,0 Mbps, le Dolby TrueHD peut gérer simultanément jusqu'à 8 voies audio discrètes de 24-bit/96 kHz.

Dolby TrueHD est également totalement compatible avec les systèmes audio multivoies existants et conserve la capacité de gestion des métadonnées du Dolby Digital, nécessaire à la normalisation des dialogues et au réglage de la dynamique.

■ DSD

La technologie de flux numérique direct (DSD) permet d'enregistrer des signaux audio sur des supports de stockage numériques, comme les CD Super Audio. Lorsque cette DSD est utilisée, les signaux sont gravés sous forme des valeurs à un bit à une fréquence d'échantillonnage de 2,8224 MHz et la distorsion, souvent présente lorsque les signaux audio subissent une très haute quantification, est réduite par la mise en forme du son et le suréchantillonnage. Grâce à la haute fréquence d'échantillonnage, un son de meilleure qualité peut être obtenu que le son PCM utilisé normalement pour les CD audio. La fréquence est égale ou supérieure à 100 kHz et la plage dynamique est de 120 dB. Cet appareil peut transmettre ou recevoir des signaux DSD via la prise HDMI.

■ DTS 96/24

DTS 96/24 offre un niveau de qualité sonore jusqu'ici inconnu pour les pistes des DVD-Video; il est entièrement compatible avec tous les décodeurs DTS. "96" est la valeur de la fréquence d'échantillonnage (96 kHz), soit le double de la fréquence habituelle (48 kHz). "24" est la longueur d'un mot (24 bits).

DTS 96/24 propose une qualité sonore similaire à celle de la bande maîtresse 96/24, ainsi que 5.1 voies à 96/24 contenant tous les éléments, à leur niveau le plus élevé de qualité, que portent les gravures DVD-Video de films et de musique.

■ DTS Digital Surround

Le DTS Digital Surround a été mis au point pour remplacer les pistes sonores analogiques des films par 5.1 pistes numériques; sa popularité croît rapidement et de nombreuses salles s'équipent tous les jours. DTS, Inc. a développé une version domestique grâce à laquelle vous pouvez bénéficier dans votre salon de musique de l'ampleur et de l'image sonores DTS qui étaient autrefois réservées aux cinémas. Ce système, pratiquement exempt de toute distorsion, produit 6 voies, à savoir 3 voies avant (gauche, droite, centre), 2 voies d'ambiance gauche et droite et une voie LFE (caisson de graves), dénommée 0.1; l'ensemble est dit à 5.1 voies. Cet appareil dispose d'un décodeur DTS-ES qui permet la restitution du signal sur 6.1 voies en ajoutant une voie arrière d'ambiance au format à 5.1 voies.

■ DTS Express

Il s'agit d'un format audio pour la nouvelle génération de disques optiques telle que les Blu-ray discs. Il utilise des signaux à faible débit binaire optimisé pour le streaming en réseau. Dans le cas d'un Blu-ray disc, ce format est utilisé avec une seconde source audio vous permettant d'écouter le commentaire du producteur de films via l'Internet pendant la lecture du programme principal.

■ DTS-HD High Resolution Audio

DTS-HD High Resolution Audio est une technologie audio haute résolution, conçue pour les disques haute définition, en particulier les Blu-ray Disc. C'est une norme audio optionnelle pour les Blu-ray Disc, qui fournit un son virtuellement identique à l'original, et offre ainsi une expérience cinéma maison en haute définition. Supportant des débits binaires pouvant atteindre 6,0 Mbps pour les Blu-ray Disc, le DTS-HD High Resolution Audio peut gérer simultanément jusqu'à 7.1 voies audio discrètes de 24-bit/96 kHz. DTS-HD High Resolution Audio est également totalement compatible avec les systèmes multivoies existants qui intègrent le DTS Digital Surround.

■ DTS-HD Master Audio

Le DTS-HD Master Audio est une nouvelle technologie de compression audio sans perte, conçue pour les disques haute définition, en particulier les Blu-ray Disc. C'est une norme audio facultative pour les Blu-ray Disc, qui fournit un son identique au bit près aux masters des studios d'enregistrement, et offre ainsi une expérience Home Theater en haute définition. Supportant des débits binaires pouvant atteindre 24,5 Mbps pour les Blu-ray Disc, le DTS-HD Master Audio peut gérer simultanément jusqu'à 7.1 voies audio discrètes de 24-bit/96 kHz. Prenant en charge la version 1.3 HDMI et conçu pour les lecteurs de disques optiques et les récepteurs/amplificateurs audiovisuels du futur, le DTS-HD Master Audio est entièrement compatible avec les chaînes audio multivoies actuelles qui intègrent le DTS Digital Surround.

■ HDMI

HDMI (High-Definition Multimedia Interface) est la première interface entièrement audio et vidéo numérique, pour signaux non compressés, prise en charge par l'industrie électronique. Servant d'interface à des sources diverses (par exemple un décodeur ou ampli-tuner audio/vidéo) et un moniteur audio/vidéo (par exemple un téléviseur numérique), le HDMI prend en charge les vidéos standard, améliorés et haute définition ainsi que le son numérique multivoies alors qu'un seul câble est nécessaire. L'interface HDMI transmet tous les standards de la télévision numérique à haute définition ATSC et supporte le son numérique jusqu'à un maximum de 8 voies, et utilise une bande passante prenant en compte les améliorations et exigences futures. Lorsqu'il est utilisé avec le système HDCP (High-bandwidth Digital Content Protection), le HDMI fournit une interface audio-vidéo sûre qui répond aux exigences des fournisseurs de contenus et des opérateurs système. Pour de plus amples informations sur HDMI, consultez le site Internet HDMI à l'adresse "<http://www.hdmi.org/>".

■ Voie LFE 0.1

Cette voie reproduit les signaux graves. La plage des fréquences couvertes par cette voie s'étend de 20 Hz à 120 Hz. Dans les systèmes Dolby Digital et DTS à 5.1 voies ou 6.1 voies, on compte cette voie pour 0.1 parce qu'elle ne fait que renforcer les fréquences graves alors que les autres 5 ou 6 voies couvrent tout le spectre.

■ Neo:6

Neo:6 décode, au moyen d'un circuit approprié, les sources 2 voies pour fournir un signal à 6 voies. Ce système permet de disposer de voies couvrant tout le spectre et parfaitement indépendantes, comme s'il s'agissait de voies numériques. Deux modes sont disponibles: "Music mode" pour la musique et "Cinema mode" pour les films.

■ PCM (PCM linéaire)

PCM linéaire est une technique qui, à partir d'un signal analogique, produit un signal numérique, l'enregistre et le transmet sans aucune compression. Cette technique est utilisée pour la gravure des CD et des DVD audio. Le signal analogique est échantillonné un grand nombre de fois par seconde pour donner naissance au signal PCM. PCM "Pulse Code Modulation", se définit comme une "modulation par impulsions et codage" du signal analogique au moment de l'enregistrement.

■ Signal S-vidéo

Les signaux S-vidéo comprennent un signal de luminance Y et un signal de chrominance C transmis sur un câble spécial S-vidéo et non pas, comme c'est le cas du signal composite, par un câble à fiches. L'utilisation de la prise S VIDEO réduit les pertes de transmission du signal vidéo et permet d'obtenir des images de meilleure qualité.

■ Fréquence d'échantillonnage et nombre de bits de quantification

Lors de la numérisation d'un signal audio analogique, le nombre d'échantillonnages par seconde est appelé fréquence d'échantillonnage, et la finesse avec laquelle l'amplitude du signal est convertie sous forme numérique est le nombre de bits de quantification. Le spectre reproductible est lié à la fréquence d'échantillonnage, tandis que la dynamique, qui représente la différence entre les sons les plus forts et les sons les plus faibles, dépend du nombre de bits. En principe, plus la fréquence d'échantillonnage est élevée plus le spectre est large, et plus le nombre de bits de quantification est élevé, plus le niveau sonore peut être clairement traduit.

■ "x.v.Color"

Il s'agit d'une norme d'espace colorimétrique supportée par HDMI version 1.3. Il s'agit d'un espace colorimétrique plus complet que celui du sRVG, et qui permet la visualisation de couleurs qui ne pouvaient l'être par le passé. Tout en restant compatible avec la gamme de couleur de la norme sRVG, "x.v.Color" agrandit l'espace colorimétrique et permet ainsi de produire des images plus vives et naturelles. Cette technologie convient particulièrement aux arrêts sur image et à l'infographie.

Informations sur les corrections de champ sonore

■ CINEMA DSP

Étant donné que Dolby Surround et DTS ont été conçus, à l'origine, pour les salles de cinéma, leurs effets sont mieux perçus dans une salle comprenant de nombreuses enceintes et qui a été construite pour favoriser les effets sonores. Chez soi, la taille de la pièce, les matériaux des murs, le nombre d'enceintes diffèrent très largement et il est logique qu'il en soit de même au niveau des sons.

Se référant à une multitude de mesures, le Yamaha CINEMA DSP vous propose de revivre chez vous l'expérience audiovisuelle du cinéma grâce aux champs sonores typiques de Yamaha, quel que soit le système audio numérique utilisé.

■ SILENT CINEMA

Yamaha a mis au point, pour le casque, un champ sonore DSP naturel et réaliste. Les valeurs des paramètres ont été calculées précisément pour que chaque correction sonore soit restituée par le casque comme elle l'est par les enceintes.

■ Virtual CINEMA DSP

Yamaha a développé un algorithme, Virtual CINEMA DSP, qui autorise les effets sonores DSP même si l'installation ne comporte aucune enceinte arrière, car il fait appel à ce moment-là à des enceintes arrière virtuelles. Virtual CINEMA DSP peut être utilisé avec un système limité ne comprenant que 2 enceintes avant et pas d'enceinte centrale.

■ Compressed Music Enhancer

En régénérant les harmoniques tronquées dans les informations compressées, la fonction Compressed Music Enhancer de cet appareil permet d'obtenir une meilleure qualité du son. Les performances d'ensemble de la chaîne sont améliorées, car cette fonction compense le manque de relief du son dû à la perte de hautes fréquences et de basses fréquences.

Informations sur le HDMI™

■ Compatibilité du signal HDMI

Signaux audio

Types de signaux audio	Formats des signaux audio	Supports compatibles
PCM linéaire à 2 voies	2 voies, 32-192 kHz, 16/20/24 bits	CD, DVD-Vidéo, DVD-Audio, etc.
PCM linéaire multivoies	8 voies, 32-192 kHz, 16/20/24 bits	DVD-Audio, Blu-ray Disc, HD DVD, etc.
DSD	2/5.1 voie, 2,8224 MHz, 1 bit	SA-CD, etc.
Train binaire	Dolby Digital, DTS	DVD-Vidéo, etc.
Train binaire (son haute définition)	Dolby TrueHD, Dolby Digital Plus, DTS-HD Master Audio, DTS-HD High Resolution Audio, DTS Express	Blu-ray Disc, HD DVD, etc.



- Si l'appareil transmettant la source d'entrée peut décoder les signaux audio à trains binaires des commentaires audio, vous pourrez reproduire les sources audio avec les commentaires audio à l'aide des connexions DIGITAL INPUT OPTICAL (ou COAXIAL).
- Reportez-vous aux modes d'emploi fournis avec l'appareil source et réglez l'appareil correctement.

Remarques

- Lors de la lecture de DVD-Audio protégés contre la copie avec le système CPPM, les signaux vidéo et audio peuvent être absents dans le cas de certains types de lecteurs de DVD.
- Cet appareil n'est pas compatible avec les appareils HDCP ou HDMI qui ne prennent pas en charge le système DVI.
- Pour décoder les signaux audio à train binaire sur cet appareil, réglez correctement l'appareil source de sorte qu'il transmette directement les signaux audio à train binaire (sans les décoder). Reportez-vous aux modes d'emploi fournis pour le détail.
- Cet appareil ne prend pas en charge les commentaires audio (par exemple les contenus audio spéciaux téléchargés d'Internet) des Blu-ray Disc ou HD DVD. Il ne peut pas lire les commentaires audio accompagnant certains Blu-ray Disc ou HD DVD.

Signaux vidéo

Cet appareil est compatible avec les signaux vidéo ayant les résolutions suivantes:

- 480i/60 Hz
- 576i/50 Hz
- 480p/60 Hz
- 576p/50 Hz
- 720p/60 Hz, 50 Hz
- 1080i/60 Hz, 50 Hz
- 1080p/60 Hz, 50 Hz, 24 Hz

Informations complémentaires

À propos de la fonction de commande HDMI™

Cet appareil prend en charge la fonction de commande HDMI. Lorsqu'un téléviseur qui prend en charge la fonction de commande HDMI est connecté à cet appareil via la connexion HDMI, les opérations suivantes de cet appareil peuvent être commandées avec la télécommande du téléviseur (sauf pour certains téléviseurs).

- Passer de Actif à Veille (relié au téléviseur)
- Commande du Volume (plus fort/moins fort, sourdine)
- Commutation de l'émission sonore d'un téléviseur à cet appareil.



- Si vous raccordez cet appareil à un lecteur de DVD compatible avec la commande HDMI ou un lecteur de Blu-ray Disc via HDMI, vous pouvez également commander l'appareil connecté en synchronisation avec cet appareil (excepté certains modèles).

Vous pouvez activer ou désactiver la fonction de commande HDMI depuis l'élément de setup menu suivant.

Setup menu
Function Setup → 1 HDMI → Control

Control

Choix: On/Off*

Active ou désactive les fonctions de commande HDMI lorsqu'un périphérique qui prend en charge la fonction de commande HDMI est raccordé à cet appareil.

On Active la fonction de commande HDMI.
Off Désactive la fonction de commande HDMI.



- Lorsque la fonction de commande HDMI est activée, l'affichage des éléments suivants dans "1 HDMI" du setup menu s'éteint.
 - Standby Through
 - Audio Output
- Pendant la mise en veille, l'indicateur HDMI THROUGH sur l'afficheur de la face avant s'allume sous les conditions suivantes :
 - la fonction de commande HDMI est activée
 - Une entrée de signal HDMI vers cet appareil passe par cet appareil et la sortie. Reportez-vous à "Standby Through" ou "Standby" (Setup menu → Function setup → 1 HDMI) dans le manuel pour plus de détails concernant l'émission de transition d'un signal HDMI.
- Alors que cet appareil est en veille et que la commande HDMI est mise sous tension, il consomme de 1 à 3W selon qu'un signal HDMI transite vers cet appareil ou non.

Utilisation de la fonction de commande HDMI™

Lorsque vous utilisez la fonction de commande HDMI, faites ce qui suit en vous reportant aux instructions d'utilisation du téléviseur.

- Mettez la fonction de commande HDMI sous tension sur le téléviseur.
- Raccordez le téléviseur à cet appareil en suivant les instructions pour le raccordement d'un téléviseur à un amplificateur AV.



- Les appareils compatibles avec la commande HDMI englobent le téléviseur compatible à Panasonic VIERA Link, le lecteur/enregistreur de DVD/ et le lecteur Blu-ray Disc.
- Lorsqu'un enregistreur de DVD/enregistreur de Blu-ray/enregistreur de HD DVD qui prend en charge la fonction de commande HDMI est raccordé via la connexion HDMI, ses opérations sont également reliées à celles de cet appareil. Pour plus d'informations, reportez-vous au mode d'emploi.
- Nous vous recommandons d'utiliser un téléviseur, enregistreur de DVD, enregistreur de Blu-ray et enregistreur de HD DVD du même fabricant.

1 Connectez un téléviseur qui prend en charge la fonction de commande HDMI à cet appareil via la connexion HDMI.

2 Mettez hors tension tous les périphériques raccordés à cet appareil via la connexion HDMI.

Pour plus d'informations concernant les opérations des périphériques externes, reportez-vous aux modes d'emploi.

3 Vérifiez les réglages de ces périphériques et activez la fonction de commande HDMI.

Affichez le setup menu, et réglez "Control" sur "On". Pour plus d'informations concernant les réglages des périphériques externes, reportez-vous aux modes d'emploi.



- Il n'est pas nécessaire d'effectuer les étapes de 1 à 3 pour la deuxième fois.

4 Mettez le téléviseur hors tension.

5 Assurez-vous que tous les périphériques raccordés via la connexion HDMI, sauf pour le téléviseur, sont sous tension.

S'ils sont hors tension, mettez-les sous tension.

6 Mettez le téléviseur sous tension.

7 Définissez l'entrée du téléviseur en fonction du périphérique connecté à cet appareil comme le [HDMI].

8 Raccordez l'entrée de cet appareil à l'enregistreur de DVD ou à l'enregistreur de Blu-ray et vérifiez si les images émises par l'enregistreur sont normales.

9 Effectuez des opérations avec la télécommande du téléviseur, comme par exemple, faire basculer cet appareil de sous tension à veille, régler le volume et changer les périphériques d'émission sonore.



- Si cet appareil ne fonctionne pas, vérifiez les éléments suivants. Il peut également fonctionner normalement en le mettant hors tension et ensuite à nouveau sous tension ou en le débranchant et en le rebranchant à nouveau.
 - "Control" est réglé sur "On".
 - La fonction de commande HDMI est activée dans les réglages du téléviseur (reportez-vous au mode d'emploi du téléviseur).

Remarque

- Si votre moniteur prend en charge la fonction de commande HDMI, la scène de cet appareil est automatiquement réglée sur "TV" en fonction de la commutation de l'entrée sur le moniteur lorsque la fonction de commande HDMI de cet appareil et le moniteur sont mis sous tension. L'entrée AV1 est attribuée à "TV" par défaut. En raccordant une borne de sortie audio du moniteur à une borne numérique optique de AV1, vous pouvez regarder un film ou un programme TV immédiatement. Lorsque la sortie audio du moniteur est raccordée à AV2-6, AUDIO1-2 et V-AUX attribuent la source d'entrée pour cette borne à "TV" avec la fonction SCENE.

Caractéristiques techniques

SECTION AUDIO

- Puissance minimum RMS de sortie pour les voies avant, centrale, ambiance, ambiance arrière
[Modèles pour les États-Unis et le Canada]
1 kHz, 0,9% THD, 8 Ω 90 W
[Autres modèles]
1 kHz, 0,9% THD, 6 Ω 90 W
- Puissance dynamique (IHF)
[Modèles pour les États-Unis et le Canada]
Enceintes avant 8/6/4/2 Ω 95/110/130/150 W
[Autres modèles]
Enceintes avant 6/4/2 Ω 100/110/125 W
- Puissance de sortie utile maximale (JEITA)
[Modèles pour la Chine, la Corée, l'Asie et les modèles Standard]
1 kHz, 10% THD, 6 Ω 115 W
- Puissance de sortie maximale
[Modèles pour le Royaume-Uni, l'Europe, l'Russie et l'Asie]
1 kHz, 0,7% THD, 4 Ω 105 W
- Entrefer dynamique [Modèles pour les États-Unis et le Canada]
8 Ω 0,23 dB
- Puissance de sortie CEI
[Modèles pour le Royaume-Uni, l'Europe, l'Russie et l'Asie]
Enceintes avant 1 kHz, 0,9% THD, 8 Ω 90 W
- Sensibilité et impédance d'entrée
AV5, etc. 200 mV/47 kΩ
- Tension d'entrée maximale
AV5, etc. (1 kHz, 0,5% THD) 2,0 V ou plus
- Tension de sortie nominale/Impédance de sortie
AUDIO OUT 200 mV/1,2 kΩ
SUBWOOFER (2 voies stéréo & FRONT: Small) 1,0 V/1,2 kΩ
- Sortie/Impédance nominale à la prise de casque
AV5, etc. (1 kHz, 50 mV, 8 Ω) 100 mV/470 Ω
- Réponse en fréquence
AV5 à FRONT 10 Hz à 100 kHz, +0/-3 dB
- Distorsion harmonique totale
AV5, etc. à FRONT, Pure Direct
[Modèles aux États-Unis et au Canada]
(1 kHz, 50 W, 8 Ω) 0,06% ou moins
[Autres modèles]
(1 kHz, 50 W, 6 Ω) 0,06% ou moins
- Rapport signal/bruit (Réseau IHF-A)
AV5, etc. Entrée ouverte
(250 mV aux enceintes avant) 100 dB ou plus
- Bruit résiduel (Réseau IHF-A)
Enceintes avant 150 µV ou moins
- Séparation entre les voies (1 kHz/10 kHz)
AV5, etc. (sur terminaison de 5,1 kΩ) 60 dB/45 dB ou plus
- Commande de volume MUTE / -80 dB à +16,5 dB
- Commande de tonalité (Enceintes avant)
BASS accentuation/coupe ±10 dB à 50 Hz
Fréquence de recoupement pour BASS 350 Hz
TREBLE accentuation/coupe ±10 dB à 20 kHz
Fréquence de recoupement pour TREBLE 3,5 kHz
- Caractéristiques du filtre (fc=40/60/80/90/100/110/120/160/200 Hz)
H.P.F. (Avant, Central, Ambiance, Ambiance arrière: Small)
..... 12 dB/oct.
L.P.F. (Caisson de graves) 24 dB/oct.

SECTION VIDÉO

- Type de signal vidéo (Gris Arrière)
[Modèles pour les États-Unis, le Canada, la Corée et modèles Standard] NTSC
[Autres modèles] PAL
- Type de signal vidéo (Conversion vidéo) NTSC/PAL
- Niveau du signal
Composite 1 Vc-c/75 Ω
S-video [Modèles au Royaume-Uni, en Europe et en Russie]
..... 1 Vc-c/75 Ω (Y), 0,286 Vc-c/75 Ω (C)
Composant 1 Vc-c/75 Ω (Y), 0,7Vc-c/75Ω(CB/CR)
- Niveau d'entrée maximal 1,5 Vc-c ou plus
- Rapport signal/bruit 50 dB ou plus
- Réponse en fréquence [MONITOR OUT]
Composante 5 Hz à 60 MHz, -3 dB

SECTION FM

- Gamme de syntonisation
[Modèles pour les États-Unis et le Canada] 87,5 à 107,9 MHz
[Modèle pour l'Asie et modèle Standard]
..... 87,5/87,50 à 108,0/108,00 MHz
[Autres modèles] 87,50 à 108,00 MHz
- Seuil de sensation douloureuse à 50 dB (IHF)
Mono 3,0 µV (20,8 dBf)
- Rapport signal/bruit (IHF)
Mono/Stéréo 74 dB/69 dB
- Distorsion harmonique (1 kHz)
Mono/Stéréo 0,3/0,3%
- Entrée d'antenne (asymétrique) 75 Ω

SECTION AM

- Gamme de syntonisation
[Modèles pour les États-Unis et le Canada] 530 à 1710 kHz
[Modèle pour l'Asie et modèle Standard]
..... 530/531 à 1710/1611 kHz
[Autres modèles] 531 à 1611 kHz

GÉNÉRALITÉS

- Alimentation
[Modèles pour les États-Unis et le Canada] CA 120 V, 60 Hz
[Modèles Standard] CA 110/120/220/230-240 V, 50/60 Hz
[Modèle pour la Chine] CA 220 V, 50 Hz
[Modèle pour la Corée] CA 220 V, 60 Hz
[Modèle pour l'Australie] CA 240 V, 50 Hz
[Modèles pour le Royaume-Uni, l'Europe et la Russie]
..... CA 230 V, 50 Hz
[Modèles pour l'Asie] CA 220/230-240 V, 50/60 Hz
- Consommation
[Modèles pour les États-Unis et le Canada] 270 W/320 VA
[Autres modèles] 280 W
- Consommation en veille
Attente inchangée désactivé 0,2 W ou moins
Attente inchangée activé 3 W ou moins
- Consommation électrique maximale
[Modèles pour l'Asie et standard] 490 W
- Dimensions (L x H x P) 435 x 151 x 364 mm
- Poids 8,5 kg

* Les spécifications peuvent être modifiées sans avis préalable.

Index

■ Numerics

1 Dynamic Range, sound setup	43
1 HDMI, function setup	44
2 Display, function setup	44
2 Lipsync, sound setup	43
2ch Stereo, correction de champ sonore	25
3 Volume, function setup	45
4 Input Rename, function setup	45
7ch Enhancer, correction de champ sonore	26
7ch Stereo, correction de champ sonore	26

■ A

A)Config, speaker setup	41
Action Game, correction de champ sonore	25
Adaptive DRC, 3 Volume, function setup	45
Adventure, correction de champ sonore	25
AFFAIRS, Type de programme du Système de données radio	30
Affichage des informations concernant le signal d'entrée	23
Affichage des Informations concernant les signaux d'entrée	23
Afficheur de la face avant	6
Afficheur de la face avant, face avant	4
Afficheur multifonction, afficheur de la face avant	6
AM, face avant	4
Antenne AM, raccordement	17
Antenne FM, raccordement	17
Aspect, 1 HDMI, function setup	44
AUDIO I/2, panneau arrière	5
AUDIO OUT, panneau arrière	5
Audio Output, 1 HDMI, function setup	44
Auto Delay, 2 Lipsync, sound setup	44
Auto Preset, menu OPTION	37
Auto Setup (YPAO), guide de dépannage	53
AV 1-6, panneau arrière	5
AV OUT, panneau arrière	5

■ B

B)Level, speaker setup	43
BI-AMP, advanced setup	47
Bluetooth, guide de dépannage	53
Boîtier de télécommande	7
Boîtier de télécommande, commande d'autre appareil	46
Boîtier de télécommande, guide de dépannage	52
Boîtier de télécommande, préparation	9
Borne DOCK, panneau arrière	5
Borne SPEAKERS, panneau arrière	5

■ C

C)Distance, speaker setup	43
C.Image, paramètre de décodeur	39
Câble d'alimentation, panneau arrière	5
Câble d'alimentation, raccordement	17
Caisson de graves	10
Caractéristiques techniques	59
Casque	22
Cellar Club, correction de champ sonore	25
Center SP, A)Config, speaker setup	42
Center width, paramètre de décodeur	39
Center, C)Distance, speaker setup	43
Chamber, correction de champ sonore	25
CLASSICS, Type de programme du Système de données radio	30
Clear Preset, rmenu OPTION	37
Clock Time, Informations du Système de données radio	30
Code de commande, réglage	46
CODE SET, Boîtier de télécommande	7
Commande d'autre appareil, boîtier de télécommande	46
Commande de VOLUME, face avant	4

Connect, menu OPTION	37
Connecteur de connexion biamplificateur, advanced setup	47
Crossover Freq., A)Config, speaker setup	42
CT Level, paramètre de champ sonore	39
CULTURE, Type de programme du Système de données radio	30
Curseurs Δ / ∇ / \triangleleft / \triangleright , boîtier de télécommande	7

■ D

D)Equalizer, speaker setup	43
Decoder Mode, Menu OPTION	36
Dimension, Paramètre de décodeur	39
Dimmer, 2 Display, function setup	44
DIRECT, face avant	4
Direct, Paramètres des champs sonores	39
Disconnect, menu OPTION	37
DISPLAY, boîtier de télécommande	7
Disposition des enceintes	10
Disposition des enceintes pour un ensemble à 5.1 voies	10
Disposition des enceintes pour un ensemble à 6.1 voies	10
Disposition des enceintes pour un ensemble à 7.1 voies	10
Drama, correction de champ sonore	25
DRAMA, Type de programme du Système de données radio	30
DSP Level, Paramètre de champ sonore	38
DSP Parameter, setup menu	45

■ E

E)Test Tone, speaker setup	43
Édition de la correction de champ sonore	38
Édition du décodeur d'ambiance	38
EDUCATE, Type de programme du Système de données radio	30
Effect Level, paramètre de champ sonore	39
Émetteur de signal de commande, boîtier de télécommande	7
Enceinte avant droite	10
Enceinte avant gauche	10
Enceinte centrale	10
Enceinte d'ambiance arrière	10
Enceinte d'ambiance arrière droite	10
Enceinte d'ambiance arrière gauche	10
Enceinte d'ambiance droite	10
Enceinte d'ambiance gauche	10
Enregistrement de code de commande	46
Enregistrement de correction de champ sonore	21
Enregistrement de source d'entrée	21
ENTER, boîtier de télécommande	7
EON, menu OPTION	37
EQ Type Select, D)Equalizer, speaker setup	43
Extended Surround, menu OPTION	36

■ F

Face avant	4
FL Scroll, 2 Display, function setup	44
FM Mode, menu OPTION	37
FM, face avant	4
Fonction SCENE	21
Fonctionnement de base du setup menu	41
Fonctionnement de base, setup menu	41
Front L, C)Distance, speaker setup	43
Front R, C)Distance, speaker setup	43
Front SP, A)Config, speaker setup	42
Function setup, setup menu	44

■ G

Guide de dépannage	48
--------------------------	----

■ H

Hall in Munich, correction de champ sonore	25
Hall in Vienna, correction de champ sonore	25
HDMI - informations	57
HDMI Auto, 2 Lipsync, sound setup	43
HDMI OUT/HDMI 1-4, panneau arrière	5
HDMI THROUGH, face avant	4
HDMI, guide de dépannage	51

■ I

INFO, boîtier de télécommande	7
INFO, face avant	4
INFO, Type de programme du Système de données radio	30
INIT, advanced setup	47
Init. Volume, 3 Volume, function setup	45
Initialiser le réglage, advanced setup	47
INPUT \triangleleft / \triangleright , face avant	4
iPod, guide de dépannage	52

■ J

Jumelage d'appareils Bluetooth	34
Jumelage, menu OPTION	37

■ L

Lecture aléatoire, iPod	33
Lecture en hi-fi	22
Lecture répétée, iPod	33
Lecture sur appareil Bluetooth	34
Lecture sur iPod	32
LFE/Bass Out, A)Config, speaker setup	41
LIGHT M, Type de programme du Système de données radio	30

■ M

M.O.R. M, Type de programme du Système de données radio	30
Manual Delay, 2 Lipsync, sound setup	44
Max Volume, 3 Volume, function setup	45
Memory guard, setup menu	45
MEMORY, face avant	4
Menu OPTION	35
Minuterie de mise hors service	22
Mise en place des piles, boîtier de télécommande	9
Mise en service	17
Mise hors service	17
Mode de décode direct	27
Mode PTY Seek, Syntonisation avec le Système de données radio	30
MON.CHK, advanced setup	47
MONITOR OUT, panneau arrière	5
Mono Movie, correction de champ sonore	25
Music Video, correction de champ sonore	25
MUTE, boîtier de télécommande	7

■ N

News, Type de programme du Système de données radio	30
---	----

■ O

OPTION, boîtier de télécommande	7
OSD Shift, 2 Display, function setup	45
OTHER M, Type de programme du Système de données radio	30

■ P

Panorama, Paramètre de décodeur	39
Paramètre CINEMA DSP	38
Paramètre de décodeur	39
Paramètres des champs sonores	38

Paramètres des infos du signal	36
POP M, Type de programme du Système de données radio	30
POWER, boîtier de télécommande	7
PRE OUT, panneau arrière	5
PRESET < /▷, face avant	4
Prise ANTENNA, panneau arrière	5
Prise AUDIO	13
Prise audio	13
Prise AUDIO L/R, face avant	4
Prise COAXIAL	13
Prise COMPONENT VIDEO	13
Prise HDMI	13
Prise OPTICAL	13
Prise OPTIMIZER MIC, face avant	4
Prise PHONES, face avant	4
Prise PORTABLE, face avant	4
Prise S VIDEO	13
Prise VIDEO	13
Prise vidéo	13
Prise VIDEO, face avant	4
Prise vidéo/audio	13
PROGRAM < /▷, face avant	4
Program Service, Informations du Système de données radio	30
Program Type, Informations du Système de données radio	30
PTY Seek, menu OPTION	37

■ R

Raccordement	10
Raccordement d'un décodeur	15
Raccordement d'un lecteur audio et vidéo	15
Raccordement d'un moniteur TV	14
Raccordement d'un projecteur	14
Raccordement d'une station universelle iPod	16
Raccordement de du Récepteur Audio Sans Fil Bluetooth	16
Raccordement de l'ampli-sintoniseur sans fil Bluetooth	16
Raccordement de l'antenne AM	17
Raccordement de l'antenne FM	17
Raccordement de la station universelle iPod	16
Raccordement des enceintes	11
Raccordement du câble d'alimentation	17
Raccordement du câble d'enceinte	12
Raccordement du lecteur audio	16
Radio Text, Informations du Système de données radio	30
Réglage automatique	18
Réglage de tonalité	22
Réglage des aigus	22
Réglage des graves	22
Réglages approfondis	47
Réinitialisation du code de commande	46
Remote control ID, advanced setup	47
REMOTE ID, advanced setup	47
Repeat, menu OPTION	37
Resolution, 1 HDMI, fonction setup	44
RETURN, boîtier de télécommande	7
ROCK M, Type de programme du Système de données radio	30
Roleplaying Game, Correction de champ sonore	25

■ S

SB Level, paramètre de champ sonore	39
SCENE, boîtier de télécommande	7
SCENE, face avant	4
SCIENCE, Type de programme du Système de données radio	30
Sci-Fi, correction de champ sonore	24
Sélection de SCENE	21
Service EON, Syntonisation avec le système de données radio	31
Setup menu	40
SETUP, boîtier de télécommande	7

Shuffle, menu OPTION	37
Signal Info, menu OPTION	36
SILENT CINEMA	27
SL Level, paramètre de champ sonore	39
SLEEP, boîtier de télécommande	7
Sound setup, setup menu	43
SOURCE POWER, boîtier de télécommande	7
Speaker setup	41
Spectacle, correction de champ sonore	24
SPORT, Type de programme du Système de données radio	30
Sports, correction de champ sonore	25
SR Level, paramètre de champ sonore	39
Standard, correction de champ sonore	24
Standby Through, 1 HDMI, fonction setup	44
STANDBY/ON, face avant	4
Straight Enhancer, correction de champ sonore	26
STRAIGHT, face avant	4
Subwoofer Phase, A)Config, speaker setup	42
Sur. L, C)Distance, speaker setup	43
Sur. L/R SP, A)Config, speaker setup	42
Sur. R, C)Distance, speaker setup	43
Sur.B L, C)Distance, speaker setup	43
Sur.B L/R SP, A)Config, speaker setup	42
Sur.B R, C)Distance, speaker setup	43
SWFR, C)Distance, speaker setup	43
Syntonisation AM	28
Syntonisation de fréquences	28
Syntonisation de présélections	28
Syntonisation FM	28
Syntonisation, AM	28
Syntonisation, FM	28
Syntoniseur, guide de dépannage	51
Système de données radio	30

■ T

Témoin CINEMA DSP, afficheur de la face avant	6
Témoin d'enceinte, afficheur de la face avant	6
Témoin de curseur, afficheur de la face avant	6
Témoin du syntoniseur, afficheur de la face avant	6
Témoin HDMI, afficheur de la face avant	6
Témoin MUTE, afficheur de la face avant	6
Témoin SLEEP, afficheur de la face avant	6
Témoin VOLUME, afficheur de la face avant	6
The Bottom Line, correction de champ sonore	25
The Roxy Theatre, correction de champ sonore	25
TONE CONTROL, face avant	4
Touche d'opération d'appareil extérieur, boîtier de télécommande	7
Touche de commande de téléviseur, boîtier de télécommande	7
Touche de sélection d'entrée, boîtier de télécommande	7
Touche de sélection sonore, boîtier de télécommande	7
Touche de syntoniseur, boîtier de télécommande	7
Touche numérique, boîtier de télécommande	7
TRANSMIT, boîtier de télécommande	7
TUNING < /▷, face avant	4

■ U

Utilisation du boîtier de télécommande	9
Utilisation du service d'annonces des autres stations associées	31

■ V

VARIED, Type de programme du Système de données radio	30
Virtual CINEMA DSP	27
VOLUME +/-, boîtier de télécommande	7
Volume Trim, menu OPTION	35

■ Y

YPAO	18
YPAO, guide de dépannage	53

“**A**STANDBY/ON” ou “**6**POWER” (exemple) indique le nom des pièces sur la face avant ou la télécommande. Reportez-vous à “Noms de pièces et fonctions” en page 4.

Attenzione: Leggere quanto segue prima di utilizzare l'unità.

- 1 Per assicurarsi le prestazioni ottimali, leggere questo manuale per intero. Conservarlo poi in un luogo sicuro per futura consultazione.
- 2 Installare il sistema audio in un luogo ben ventilato, asciutto e pulito, lontano da luce solare diretta, sorgenti di calore, vibrazioni, polvere, umidità e/o temperature estreme. Per garantire una buona ventilazione, lasciare sempre almeno 30 cm di spazio sulla parte superiore, 20 cm ai lati e 20 cm sul retro dell'unità.
- 3 Installare l'apparecchio lontano da elettrodomestici, motori o trasformatori, per evitare rumori di fondo.
- 4 Non esporre l'apparecchio a variazioni repentine della temperatura ambiente e non installarlo in luoghi molto umidi (ad esempio, dove è in uso un umidificatore) per evitare che si formi condensa al suo interno. Ciò potrebbe causare scosse elettriche, incendi, guasti e/o ferite.
- 5 Non collocare oggetti pesanti o contenitori di liquidi sopra l'apparecchio. Non collocare sopra l'apparecchio:
 - Altri componenti, dato che possono danneggiarlo e/o causarne lo scolorimento della superficie.
 - Candele o altri oggetti che bruciano, dato che possono causare incendi, danni all'apparecchio e/o ferite a persone.
 - Contenitori di liquidi, dato che possono cadere, causando scosse elettriche all'utente e guasti all'unità.
- 6 Non coprire l'apparecchio con giornali, tovaglie, tende o altro, che impedirebbero la dispersione del calore. L'aumento della temperatura interna dell'unità potrebbe essere causa di incendi, guasti e/o ferite.
- 7 Non collegare l'apparecchio ad una presa di corrente se non sono stati completati i collegamenti.
- 8 Non usare l'unità capovolta. Potrebbe surriscaldarsi e subire danni.
- 9 Non agire con forza eccessiva su interruttori, manopole e/o cavi.
- 10 Per scollegare un cavo, tirare la spina e mai il cavo stesso.
- 11 Non pulire mai l'unità con solventi ed altre sostanze chimiche che potrebbero danneggiarne le finiture. Usare semplicemente un panno asciutto e pulito.
- 12 Utilizzare solo corrente elettrica del voltaggio indicato sull'unità. Un voltaggio superiore è pericoloso e potrebbe causare incendi, guasti e/o ferite. Yamaha non si assume alcuna responsabilità per danni causati dall'utilizzo di un voltaggio superiore a quello indicato.
- 13 Per evitare danni dovuti a fulmini, scollegare il cavo di alimentazione dalla presa durante i temporali.
- 14 Non tentare di modificare o riparare l'unità. Affidare qualsiasi riparazione a personale qualificato Yamaha. Non aprire mai l'apparecchio.
- 15 Se si prevede di non dover utilizzare l'unità per qualche tempo, ad esempio per andare in vacanza, scollegare la spina di alimentazione dalla presa di corrente.
- 16 Installare l'unità vicino ad una presa di corrente alternata ed in una posizione in cui la spina di alimentazione sia di facile accesso.
- 17 Prima di concludere che l'unità è guasta, non mancate di leggere la sezione di questo manuale dedicata alla "Risoluzione dei problemi".

- 18 Prima di spostare l'apparecchio, premere **ⓐ** **STANDBY/ON** per attivare la modalità standby, quindi scollegare il cavo di alimentazione dalla presa di corrente.
- 19 **VOLTAGE SELECTOR** (solo modelli generali e per il mercato asiatico)
Impostare correttamente il **VOLTAGE SELECTOR** che si trova sul pannello posteriore PRIMA di collegare l'unità alla presa di corrente. Le tensioni sono:
 -110/120/220/230 - 240 V C.A., 50/60 Hz (modelli generali)
 -220/230 - 240 V C.A., 50/60 Hz (modelli per il mercato asiatico)
- 20 Le batterie non devono venire esposte a calore eccessivo, ad esempio luce solare diretta, fiamme, ecc.
- 21 Il volume eccessivo o l'uso prolungato delle cuffie possono danneggiare gravemente l'udito.
- 22 Quando si sostituiscono le batterie, accertarsi di utilizzare lo stesso tipo. Una sostituzione impropria delle batterie potrebbe causare esplosioni.

AVVERTENZA

PER RIDURRE IL RISCHIO DI INCENDI E FOLGORAZIONI, NON ESPORRE L'UNITÀ A PIOGGIA O UMIDITÀ.

Se l'unità è collegata ad una presa di corrente alternata, non sarà disconnessa completamente dalla rete, anche se la si spegne con il comando **ⓐ** **STANDBY/ON**. In tal caso l'apparecchio consumerà una quantità minima di energia.

INDICAZIONI CONCERNENTI L'APPLICAZIONE DEL D.M. 28.8.95, N. 548 SI DICHIARA CHE:

l'apparecchio:	tipo	Ricevitore AV
	marca	Yamaha
	modello	RX-V565

risponde alle prescrizioni dell'art. 2 comma 1 del D.M. 28 agosto 1995, n. 548

Fatto a Rellingen, il 9/feb./2009

Yamaha Music Holding Europe GmbH
Siemensstr. 22-34, 25462
Rellingen, b. Hamburg Germany



Pb

Informazioni per gli utenti sulla raccolta e lo smaltimento di vecchia attrezzatura e batterie usate

Questi simboli sui prodotti, sull'imballaggio, e/o sui documenti che li accompagnano significano che i prodotti e le batterie elettriche e elettroniche non dovrebbero essere mischiati con i rifiuti domestici generici.

Per il trattamento, recupero e riciclaggio appropriati di vecchi prodotti e batterie usate, li porti, prego, ai punti di raccolta appropriati, in accordo con la Sua legislazione nazionale e le direttive 2002/96/CE e 2006/66/CE.

Smaltendo correttamente questi prodotti e batterie, Lei aiuterà a salvare risorse preziose e a prevenire alcuni potenziali effetti negativi sulla salute umana e l'ambiente, che altrimenti potrebbero sorgere dal trattamento improprio dei rifiuti.

Per ulteriori informazioni sulla raccolta e il riciclaggio di vecchi prodotti e batterie, prego contatti la Sua amministrazione comunale locale, il Suo servizio di smaltimento dei rifiuti o il punto vendita dove Lei ha acquistato gli articoli.

[Informazioni sullo smaltimento nei paesi al di fuori dell'Unione europea]

Questi simboli sono validi solamente nell'Unione europea. Se Lei desidera disfarsi di questi articoli, prego contatti le Sue autorità locali o il rivenditore e richieda la corretta modalità di smaltimento.

Noti per il simbolo della batteria (sul fondo due esempi di simbolo):

È probabile che questo simbolo sia usato in combinazione con un simbolo chimico. In questo caso è conforme al requisito stabilito dalla direttiva per gli elementi chimici contenuti.

Garanzia limitata per l'Area Economica Europea (AEE) e la Svizzera

Vi ringraziamo per aver scelto un prodotto Yamaha. Nel caso raro in cui il vostro prodotto abbia bisogno di riparazioni in garanzia, entrare in contatto con il negozio in cui era stato acquistato. Se si avessero difficoltà, entrare in contatto con il rappresentante di Yamaha per il proprio paese. Sono disponibili maggiori dettagli nel nostro sito (<http://www.yamaha-hifi.com/> o <http://www.yamaha-uk.com/>, per i residenti nel Regno Unito).

Il prodotto viene garantito esente da difetti di fabbricazione e di materiali per un periodo di due anni a partire dalla data di acquisto originale. Yamaha si impegna, entro i limiti delle condizioni illustrate di seguito, a riparare (o sostituire, a discrezione esclusiva di Yamaha) il prodotto difettoso o qualsiasi sua parte senza alcun addebito per le parti o per il lavoro. Yamaha si riserva il diritto di sostituire un prodotto con uno di tipo, valore e/o condizione simile nel caso un modello particolare non sia più in produzione o sia considerato troppo costoso da riparare.

Condizioni della garanzia

1. La fattura o ricevuta originale di pagamento (recante la data di acquisto, il numero di codice del prodotto e il nome del negozio di acquisto) DEVE accompagnare sempre il prodotto difettoso unita ad una dichiarazione descrittiva del problema accusato. In mancanza di prova esauriva dell'avvenuto acquisto, Yamaha si riserva in diritto di rifiutare di fornire riparazioni gratuite ed il prodotto può venire restituito a spese dell'utente.
2. Il prodotto DEVE esser stato acquistato da un rivenditore Yamaha AUTORIZZATO all'interno dell'Area Economica Europea (EEA) o in Svizzera.
3. Il prodotto non deve esser modificato o alterato se non dietro autorizzazione scritta di Yamaha.
4. Quanto segue viene escluso dalla presente garanzia:
 - a. Manutenzione periodica e riparazioni o sostituzione di pezzi dovute a normale invecchiamento.
 - b. Danni risultanti da:
 - (1) Riparazioni eseguite dal cliente stesso o da terze parti non autorizzate.
 - (2) Imballaggio o trattamento inadeguato nel corso della spedizione del prodotto da parte del cliente. Tener presente che, al momento dell'invio del prodotto per riparazioni, è responsabilità del cliente l'assicurarsi che questo sia imballato adeguatamente.
 - (3) L'uso scorretto, compresi ma senza limitazioni (a) il mancato uso del prodotto per il suo scopo previsto o in accordo con le istruzioni di Yamaha per l'uso corretto, la manutenzione e la conservazione e (b) l'installazione o uso del prodotto in modo non conforme agli standard tecnici e di sicurezza in vigore nel paese di uso.
 - (4) Gli incidenti, i fulmini, l'acqua, gli incendi, la ventilazione scorretta, la perdita di acido dalle batterie o qualsiasi altra causa non sotto il controllo di Yamaha.
 - (5) Difetti di un sistema nel quale il prodotto è stato incorporato e/o incompatibilità con prodotti di terze parti.
 - (6) L'uso di un prodotto importato nella EEA e/o in Svizzera, non prodotto da Yamaha, nel caso il prodotto non sia conforme agli standard tecnici o di sicurezza del paese di uso e/o alle caratteristiche tecniche standard dei prodotti Yamaha da vendersi nell'AEE e/o in Svizzera.
 - (7) Prodotti non legati al campo AV (Audio Video).
(I prodotti soggetti allo "Yamaha AV Guarantee Statement" sono definiti nel sito <http://www.yamaha-hifi.com/> o <http://www.yamaha-uk.com/> nel caso dei residenti nel Regno Unito.)
5. Dove i termini della garanzia differiscono fra il paese di acquisto e il paese di uso del prodotto, vale la garanzia del paese di uso.
6. Yamaha non può venire considerata responsabile di perdite o danni, diretti, indiretti, consequenziali o di altro tipo, se non in termini di riparazione o sostituzione del prodotto.
7. Fare una copia di riserva di impostazioni o dati personalizzati, dato che Yamaha non può venire considerata responsabile di qualsiasi alterazione o perdita di tali impostazioni o dati.
8. Questa garanzia non influenza i diritti statutari dell'utente stabiliti dalle leggi applicabili in vigore o i diritti sul negoziante derivanti dal contratto di vendita/acquisto.

Indice

INTRODUZIONE

Caratteristiche	2
Informazioni su questo manuale	3
Accessori in dotazione	3
Nomi e funzioni delle parti	4
Pannello anteriore	4
Pannello posteriore	5
Display del pannello anteriore	6
Telecomando.....	7
Guida di avvio rapido	8

PREPARAZIONE

Preparazione del telecomando	9
Installazione delle batterie nel telecomando	9
Uso del telecomando.....	9
Collegamenti	10
Posizionamento dei diffusori	10
Collegamento dei diffusori	11
Informazioni sulle prese e sugli spinotti dei cavi	13
Collegamento del televisore o di un proiettore	14
Collegamento di altri componenti.....	15
Collegamento di un dock universale Yamaha per iPod o di un ricevitore audio wireless Bluetooth™	16
Utilizzo delle prese VIDEO AUX del pannello anteriore	16
Collegamento delle antenne FM e AM.....	17
Collegamento del cavo di alimentazione	17
Accensione e spegnimento dell'unità	17
Ottimizzazione delle impostazioni dei diffusori per il locale di ascolto (YPAO)	18
Utilizzo di Auto Setup	18
Se viene visualizzato un messaggio di errore durante la misura	20
Se viene visualizzato un messaggio di errore dopo la misura	20

FUNZIONAMENTO DI BASE

Riproduzione	21
Procedura di base	21
Utilizzo della funzione SCENE	21
Silenziamiento temporaneo dell'audio (MUTE)	22
Regolazione della frequenza (controllo del tono)....	22
Riproduzione di puro suono hi-fi	22
Uso del timer di spegnimento	22
Uso di cuffie.....	22
Visualizzazione delle informazioni del segnale di ingresso.....	23
Modifica delle informazioni visualizzate sul display del pannello anteriore.....	23
Ascolto dei programmi di campo sonoro	24
Selezione dei programmi di campo sonoro.....	24
Riproduzione di sorgenti di ingresso non processate (modalità di decodifica diretta).....	27
Utilizzo dei programmi di campo sonoro senza i diffusori surround (Virtual CINEMA DSP)	27
Utilizzare i programmi di campo sonoro con le cuffie (SILENT CINEMA™).....	27
Sintonizzazione in FM/AM	28
Sintonizzazione della stazione FM/AM desiderata (Sintonizzazione della frequenza)	28
Registrazione e sintonizzazione di stazioni FM/AM e sintonizzazione (Sintonizzazioni preselezionate).....	28

Sintonizzazione Radio Data System (solo modelli per Europa e Russia)	30
Visualizzazione di informazioni Radio Data System.....	30
Selezione del tipo di programma Radio Data System (modalità PTY Seek).....	30
Utilizzo del servizio dati di altre reti potenziate (EON).....	31
Utilizzo dell'iPod™	32
Controllo dell'iPod™.....	32
Utilizzo dei componenti Bluetooth™	34
Accoppiamento del ricevitore audio wireless Bluetooth™ e del componente Bluetooth™	34
Riproduzione del componente Bluetooth™.....	34

FUNZIONAMENTO AVANZATO

Impostazione del menu Option per ciascuna sorgente di ingresso (menu OPTION)	35
Voci del menu OPTION	35
Modifica dei programmi dei decodificatori surround/campo sonoro	38
Selezione di un decodificatore usato con un programma di campo sonoro	38
Impostazione dei parametri di campo sonoro	38
Parametri di campo sonoro	38
Impostazioni di funzionamento varie di questa unità (Setup menu)	40
Funzionamento di base del setup menu	41
Speaker Setup	41
Sound Setup.....	43
Function Setup	44
DSP Parameter.....	45
Memory Guard.....	45
Controllo di altri componenti con il telecomando	46
Impostazione dei codici di telecomando.....	46
Ripristino di tutti i codici di telecomando	46
Impostazioni avanzate	47

APPENDICE

Risoluzione dei problemi	48
Problemi di carattere generale	48
HDMI™.....	51
Sintonizzatore (FM/AM)	51
Telecomando.....	52
iPod™	52
Bluetooth™.....	53
Auto Setup (YPAO).....	53
Glossario	55
Informazioni sui programmi di campo sonoro	57
Informazioni su HDMI™	57
Informazioni aggiuntive	58
Riguardo alla funzione di controllo HDMI™.....	58
Utilizzo della funzione di controllo HDMI™.....	58
Dati tecnici	59
Indice	60

(alla fine di questo manuale)

Lista dei codici di telecomando	i
---------------------------------------	---

INTRODUZIONE

PREPARAZIONE

FUNZIONAMENTO
DI BASE

FUNZIONAMENTO
AVANZATO

APPENDICE

Italiano

INTRODUZIONE

Caratteristiche

■ Amplificatore di potenza integrato a 7 canali

- Potenza di uscita RMS minima (1 Hz, 0,9% THD, 6 Ω)
- FRONT L/R: 90 W + 90 W
- CENTER: 90 W
- SURROUND L/R: 90 W + 90 W
- SURROUND BACK L/R: 90 W + 90 W

■ Uscite diffusori/preamplificate

- Prese diffusori (7 canali), prese di uscita preamplificate (subwoofer)

■ Prese di ingresso/uscita

Prese di ingresso

- HDMI ingresso x 4
- Prese audio/video
 - [Audio] Ingresso digitale (coassiale) x 2, ingresso digitale (ottico) x 2, ingresso analogico x 2
 - [Video] Video a componenti x 2, S video x 1, video composito x 4
- Ingresso audio (analogico) x 2
- Ingresso dock x 1
- V-AUX ingresso
 - [Audio] Analogico x 1, presa mini stereo x 1
 - [Video] Video composito x 1

Prese di uscita

- Uscita monitor
 - [Audio/Video] HDMI x 1
 - [Video] Video a componenti x 1, video composito x 1
- Uscita audio/video
 - [Audio] Analogico x 1
 - [Video] Video composito x 1
- Uscita audio
 - Analogico x 1

■ Tecnologia esclusiva Yamaha per la creazione di campi sonori

- CINEMA DSP
- Modalità Compressed Music Enhancer
- Virtual CINEMA DSP
- SILENT CINEMA

■ Decodificatori audio digitali

- Dolby TrueHD e Dolby Digital Plus
- DTS-HD Master Audio, DTS-HD High Resolution Audio, DTS Express
- Dolby Digital, Dolby Digital EX
- DTS, DTS 96/24, DTS-ES Matrix 6.1, DTS-ES Discrete 6.1
- Dolby Pro Logic, Dolby Pro Logic II, Dolby Pro Logic IIx
- DTS NEO:6
- DSD

■ Sintonizzazione FM/AM sofisticato

- Sintonizzazione a preselezione casuale e diretta di 40 stazioni
- Sintonizzazione automatica con preselezione
- Sintonizzazione Radio Data System

■ HDMI™ (High-Definition Multimedia Interface)

- Interfaccia HDMI per video standard, potenziato o ad alta definizione e per audio digitale multicanale
 - Fornisce informazioni sulla sincronizzazione automatica di audio e video (lip sync)
 - Funzionalità di trasmissione del segnale video Deep Color (30/36 bit)
 - Funzionalità di trasmissione del segnale video “x.v.Color”
 - Alta velocità di aggiornamento e compatibilità con segnali video ad alta risoluzione
 - Segnale digitale audio di alta definizione
- Riconversione da video analogico a video digitale HDMI (video composito → HDMI, video a componenti → HDMI) per uscita di monitoraggio
- Aumento di risoluzione video analogica per uscita digitale HDMI 576i o 576p → 720p, 1080i o 1080p

■ Terminale DOCK

- Terminale DOCK per collegare un dock universale Yamaha per iPod (ad esempio un YDS-11, opzionale) o un ricevitore audio wireless Bluetooth (ad esempio un YBA-10, opzionale)



■ Impostazione automatica dei diffusori

- “YPAO” (Yamaha Parametric Room Acoustic Optimizer) per l’ottimizzazione automatica dei diffusori in base all’ambiente di ascolto

■ Altre caratteristiche

- Convertitore D/A da 192 kHz/24 bit
- Menu OSD (on-screen display), che permettono di ottimizzare l’unità a seconda del proprio sistema audio/video
- Modalità Direct per un suono cristallino ad alta fedeltà proveniente da qualsiasi sorgente
- Controllo adattivo della gamma dinamica
- Scene, che consente di cambiare le sorgenti di ingresso e i programmi di campo sonoro con un solo tasto
- Timer di autospegnimento

Informazioni su questo manuale

-  indica un suggerimento riguardante un'operazione.
- Alcune operazioni possono essere eseguite utilizzando i tasti del pannello anteriore o il telecomando. Nei casi in cui i nomi dei tasti dell'unità principale siano differenti da quelli del telecomando, il nome del tasto sul telecomando viene indicato fra parentesi.
- Questo manuale è stato stampato prima della produzione dell'apparecchio. La progettazione e i dati tecnici sono soggetti a modifiche dei componenti dovute a migliorie, ecc. Nel caso di differenze tra il manuale ed il prodotto, quest'ultimo ha la priorità.
- “**(A)STANDBY/ON**” o “**(Z)HDMI 1**” (ad esempio) indica il nome dei componenti del pannello anteriore o del telecomando. Per conoscere le posizioni dei diversi componenti, consultare il foglio allegato o “Nomi e funzioni delle parti” a pagina 4.
-  indica la pagina contenente informazioni correlate.



Prodotto su licenza dalla Dolby Laboratories.

Dolby, Pro Logic e il simbolo con la doppia D sono marchi di fabbrica di Dolby Laboratories.



Fabbricato su licenza dei brevetti statunitensi n°:

5,451,942;5,956,674;5,974,380;5,978,762;6,226,616;6,487,535 ed altri brevetti negli USA e nel resto del mondo emessi e richiesti. DTS è un marchio di fabbrica depositato e il logo DTS, il simbolo DTS-HD e DTS-HD Master Audio sono marchi di fabbrica di DTS, Inc. © 1996-2007 DTS, Inc. Tutti i diritti riservati.

iPod™

“iPod” è un marchio di fabbrica di Apple Inc. registrato negli USA ed in altri paesi.

Bluetooth™

Bluetooth è un marchio di fabbrica registrato di Bluetooth SIG, utilizzato da Yamaha in base a un accordo di licenza.



“HDMI”, il logo “HDMI” e “High-Definition Multimedia Interface” sono marchi di fabbrica o marchi di fabbrica depositati di HDMI Licensing LLC.

x.v.Color™

“x.v.Color” è un marchio di fabbrica di Sony Corporation.

SILENT™ CINEMA

“SILENT CINEMA” è un marchio di fabbrica di Yamaha Corporation.

Accessori in dotazione

Controllare che la confezione ricevuta contenga tutti i componenti seguenti.

- Telecomando
- Batterie (2) (AAA, R03, UM-4)
- Microfono di ottimizzazione
- Antenna AM a telaio
- Antenna FM interna

Nomi e funzioni delle parti

Pannello anteriore

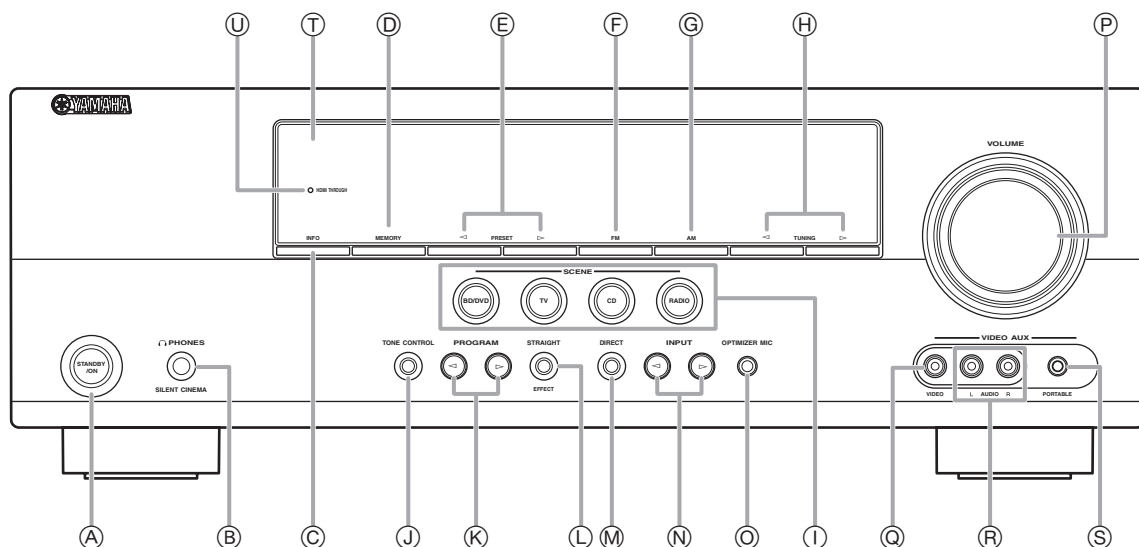

- A STANDBY/ON**
Commuta lo stato dell'unità da accesso a standby (vedere pagina 17).
- B Presa PHONES**
Per il collegamento della cuffia (vedere pagina 22).
- C INFO**
Cambia le schermate informative del display del pannello anteriore (vedere pagina 23).
- D MEMORY**
Registra le stazioni FM/AM come stazioni premimpostate (vedere pagina 28).
- E PRESET** </>
Seleziona una stazione radio FM/AM premimpostata (vedere pagina 28).
- F FM**
Imposta la banda del sintonizzatore FM/AM su FM (vedere pagina 28).
- G AM**
Imposta la banda del sintonizzatore FM/AM su AM (vedere pagina 28).
- H TUNING** </>
Cambia le frequenze FM/AM del sintonizzatore (vedere pagina 28).
- I SCENE**
Passa dalle combinazioni di sorgenti di ingresso ai programmi del campo sonoro e viceversa (vedere pagina 21).
- J TONE CONTROL**
Regola l'uscita in alta/bassa frequenza dei diffusori/cuffia (vedere pagina 22).
- K PROGRAM** </>
Cambia i programmi del campo sonoro (vedere pagina 24).
- L STRAIGHT**
Cambia la modalità di un programma di campo sonoro in modalità di decodifica pura (vedere pagina 27).
- M DIRECT**
Cambia la modalità di un programma di campo sonoro in modalità di decodifica diretta (vedere pagina 22).
- N INPUT** </>
Seleziona una sorgente di ingresso (vedere pagina 21).
- O Presa OPTIMIZER MIC**
Per collegare il microfono di ottimizzazione in dotazione e regolare le caratteristiche di uscita dei diffusori (vedere pagina 18).
- P Controllo VOLUME**
Controlla il volume dell'unità (vedere pagina 21).
- Q Presa VIDEO (VIDEO AUX)**
Per collegare il cavo di uscita video della videocamera o della console di gioco (vedere pagina 16).
- R Presa AUDIO L/R (VIDEO AUX)**
Per collegare il cavo di uscita audio della videocamera o della console di gioco (vedere pagina 16).
- S Presa PORTABLE (VIDEO AUX)**
Per collegare il cavo di uscita audio del lettore musicale portatile (vedere pagina 16).
- T Display del pannello anteriore**
Visualizza informazioni sull'unità (vedere pagina 6).
- U HDMI THROUGH**
Si illumina durante il passaggio verso l'uscita di un segnale HDMI in ingresso nell'unità mentre essa si trova in stato di attesa (vedere pagina 44).

Pannello posteriore

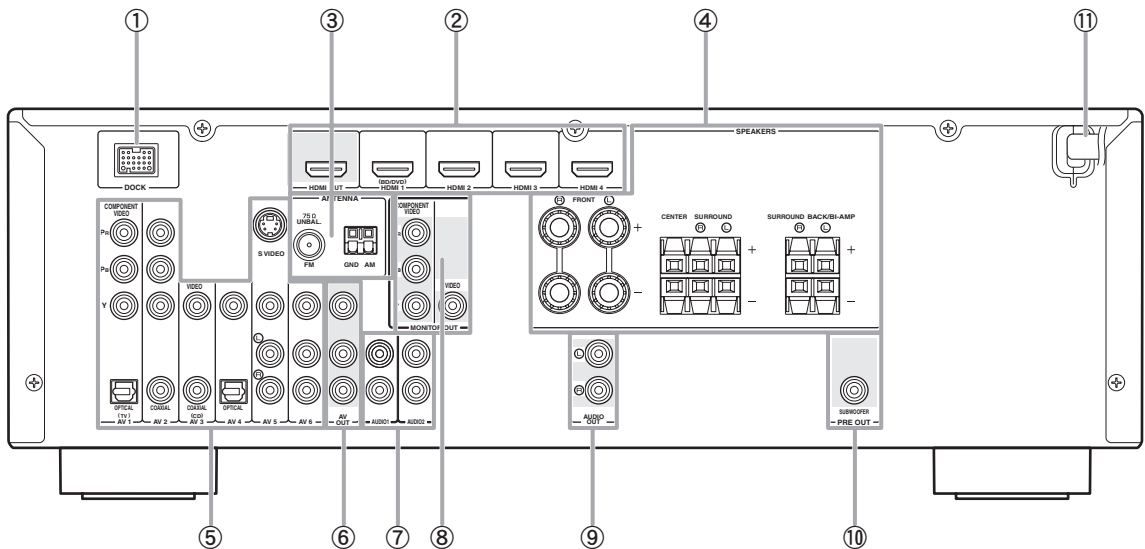

- ① **Terminale DOCK**
Per collegare un dock universale opzionale Yamaha (YDS-11) per iPod o ricevitore audio wireless Bluetooth (YBA-10) (vedere pagina 16).
- ② **HDMI OUT/HDMI 1-4**
Per collegare un monitor compatibile con HDMI o componenti esterni agli ingressi HDMI 1-4 (vedere pagina 15).
- ③ **Pres a ANTENNA**
Per collegare le antenne FM e AM in dotazione (vedere pagina 17).
- ④ **Terminali SPEAKERS**
Per collegare i diffusori destro e sinistro anteriori, centrale, surround e surround posteriori (vedere pagina 11).
- ⑤ **AV 1-6**
Per collegare componenti esterni agli ingressi audio/video 1-6 (vedere pagina 15).
- ⑥ **AV OUT**
Invia i segnali audio/video dalla sorgente di ingresso analogica selezionata a un componente esterno (vedere pagina 16).
- ⑦ **AUDIO 1/2**
Per collegare componenti esterni agli ingressi audio 1-2 (vedere pagina 16).
- ⑧ **MONITOR OUT**
Invia i segnali video dall'unità a un monitor, ad esempio il televisore (vedere pagina 14).
- ⑨ **AUDIO OUT**
Invia i segnali audio dalla sorgente di ingresso analogica selezionata a un componente esterno (vedere pagina 16).
- ⑩ **PRE OUT**
Per collegare un subwoofer con un amplificatore incorporato (vedere pagina 11).
- ⑪ **Cavo di alimentazione**
Per collegare il cavo a una presa di corrente (vedere pagina 17).

Display del pannello anteriore

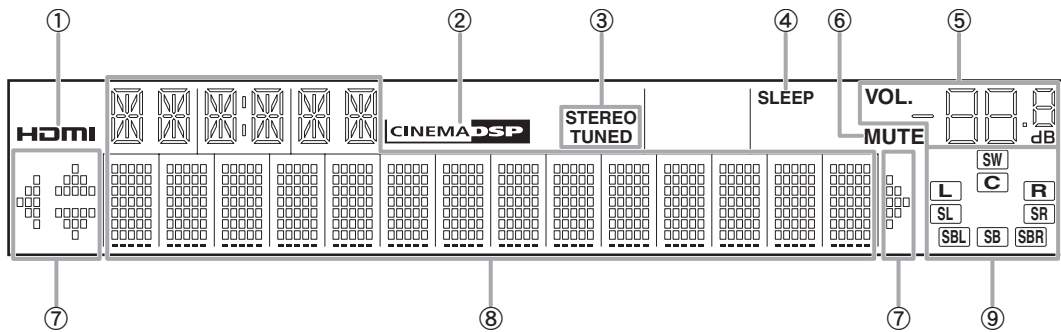

- ① **Indicatore HDMI**
Si illumina durante la normale comunicazione, se HDMI è selezionata come sorgente di ingresso.
- ② **Indicatore CINEMA DSP**
Si illumina se è selezionato un programma di campo sonoro che utilizza la funzione CINEMA DSP.
- ③ **Indicatore di sintonizzazione**
Si illumina durante la ricezione dei segnali radio trasmessi da un'emittente FM/AM (vedere pagina 28).
- ④ **Indicatore SLEEP**
Si illumina se la funzione di spegnimento via timer è attiva (vedere pagina 22).
- ⑤ **Indicatore VOLUME**
Visualizza i livelli di volume.
- ⑥ **Indicatore MUTE**
Lampeggia quando l'audio è silenziato.
- ⑦ **Indicatori dei cursori**
Si illuminano se i cursori corrispondenti sul telecomando sono operativi.
- ⑧ **Display informativo**
Visualizza le opzioni di menu e le impostazioni relative all'operazione corrente.
- ⑨ **Indicatori dei diffusori**
Indicano da quale terminale del diffusore escono i segnali.

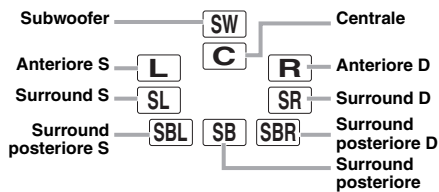

Telecomando

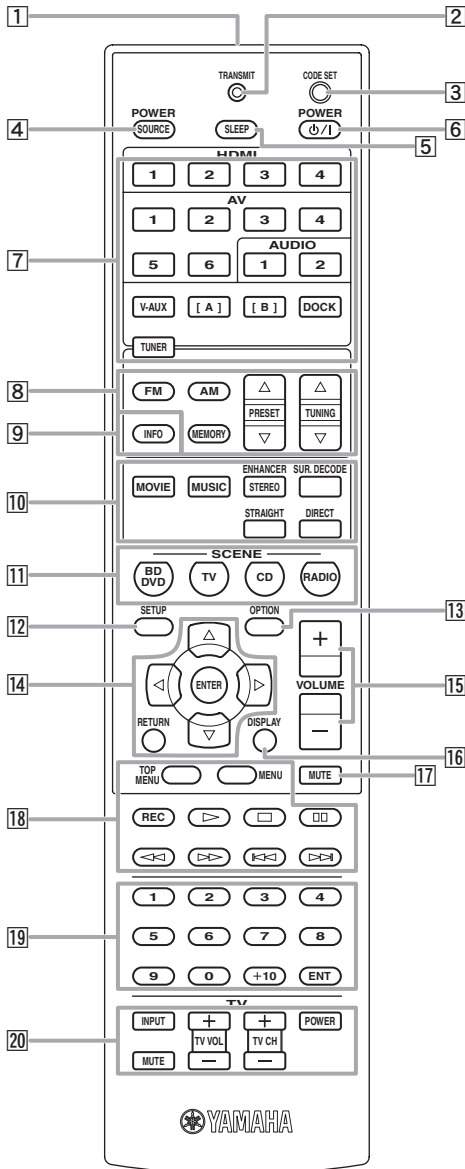

- 1** **Trasmettitore di segnali del telecomando**
Trasmette i segnali infrarossi.
- 2** **TRANSMIT**
Si illumina quando il telecomando emette un segnale.
- 3** **CODE SET**
Imposta i codici di telecomando per il funzionamento dei componenti esterni (vedere pagina 46).
- 4** **SOURCE POWER**
Accende/spegne un componente esterno.
- 5** **SLEEP**
Attiva le funzioni di spegnimento via timer (vedere pagina 22).
- 6** **POWER**
Commuta lo stato dell'unità da acceso a standby e viceversa.

- 7** **Tasti per la selezione degli ingressi**
 - HDMI 1-4** Seleziona gli ingressi HDMI da 1 a 4.
 - AV 1-6** Seleziona gli ingressi AV da 1 a 6.
 - AUDIO1 1/2** Seleziona gli ingressi AUDIO 1 e 2.
 - V-AUX** Seleziona la presa V-AUX sul pannello anteriore dell'unità.
- [A]/[B]** Per controllare i componenti esterni utilizzando **18** **Tasti operativi per i componenti esterni** separatamente dal funzionamento dell'unità (vedere pagina 46).
- DOCK** Seleziona un dock universale Yamaha iPod/ricevitore audio wireless Bluetooth collegato alla presa DOCK. Seleziona il sintonizzatore FM/AM.
- TUNER**
- 8** **Tasti del sintonizzatore**
 - FM** Commuta la banda tra FM e AM.
 - AM**
 - MEMORY** Preimposta le stazioni radio.
 - PRESET Δ / ∇** Seleziona una stazione radio preimpostata.
 - TUNING Δ / ∇** Cambia le frequenze di sintonizzazione.
- 9** **INFO**
Cambia le informazioni mostrate sul display del pannello anteriore (vedere pagina 23).
- 10** **Tasti di selezione audio**
Seleziona i programmi di campo sonoro (vedere pagina 24).
- 11** **SCENE**
Passa dalle combinazioni di sorgenti di ingresso ai programmi del campo sonoro e viceversa (vedere pagina 21).
- 12** **SETUP**
Visualizza il setup menu (vedere pagina 41).
- 13** **OPTION**
Visualizza il menu Option (vedere pagina 35).
- 14** **Cursori $\Delta / \nabla / \leftarrow / \rightarrow$ / ENTER / RETURN**
 - Cursori $\Delta / \nabla / \leftarrow / \rightarrow$** Seleziona le opzioni di menu visualizzate sul display del pannello anteriore o su un monitor, o modifica le impostazioni.
 - ENTER** Conferma l'opzione selezionata.
 - RETURN** Ritorna alla schermata precedente o termina la visualizzazione del menu.
- 15** **VOLUME +/-**
Regola il volume dell'unità (vedere pagina 21).
- 16** **DISPLAY**
Modifica la modalità operativa dell'iPod collegato al dock universale Yamaha iPod (vedere pagina 32).
- 17** **MUTE**
Attiva/disattiva la funzione di silenziamento dell'uscita audio (vedere pagina 22).
- 18** **Tasti operativi per i componenti esterni**
Per utilizzare le funzioni di registrazione, riproduzione, ecc. dei componenti esterni (vedere pagina 46).
- 19** **Tasti numerici**
Per immettere i numeri.
- 20** **Tasti di controllo TV**
Permettono il funzionamento di un monitor, ad esempio il televisore o un proiettore.

Guida di avvio rapido

Se si utilizza il prodotto per la prima volta, eseguire le impostazioni seguendo le indicazioni seguenti. Per ulteriori dettagli sul funzionamento e le impostazioni, consultare le pagine contenenti le informazioni relative.

Passaggio 1: Preparazione degli elementi da installare

Preparare i diffusori, il lettore DVD, i cavi e gli altri elementi necessari.

Ad esempio, per configurare un sistema audio a 5.1 canali, dovranno essere preparati i seguenti elementi.

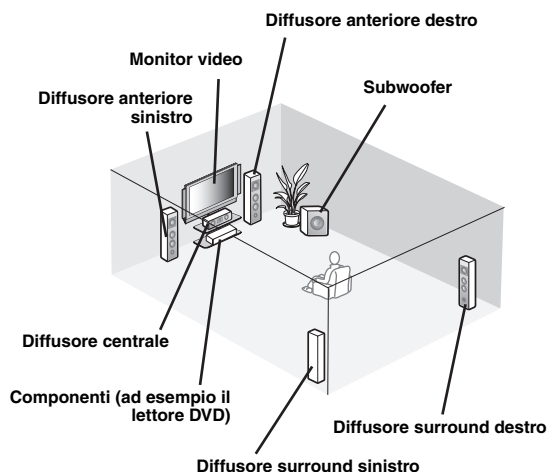

Requisiti	Quantità	
Diffusori	Diffusore anteriore	2
	Diffusore centrale	1
	Diffusori surround	2
Subwoofer attivo	1	
Cavo del diffusore	5	
Cavo del subwoofer	1	
Componenti di riproduzione, ad esempio il lettore DVD	1	
Monitor, ad esempio il televisore	1	
Cavo video o HDMI	2	
Cavo audio	2	



- Preparare due diffusori (anteriori). Sono poi necessari, nell'ordine, i seguenti diffusori:
 - 1 Due diffusori surround
 - 2 Un diffusore centrale
 - 3 Uno (o due) diffusori surround posteriori
- Se il monitor è un CRT, è consigliabile utilizzare diffusori schermati magneticamente.

Passaggio 2: Impostazione dei diffusori

Posizionare i diffusori nella stanza e collegarli all'unità.

- Posizionamento dei diffusori ☞ P. 10
- Collegamento dei diffusori ☞ P. 11



- La funzione YPAO (Yamaha Parametric Room Acoustic Optimizer) ottimizza automaticamente l'unità sulla base delle caratteristiche acustiche della stanza (caratteristiche audio dei diffusori, posizione dei diffusori, acustica della stanza, ecc.). La tecnologia YPAO permette a chiunque di apprezzare un suono ben bilanciato senza richiedere conoscenze specifiche (vedere pagina 18).

Passaggio 3: Collegamento dei componenti

Collegare il televisore, il lettore DVD o altri componenti.

- Collegamento del televisore o di un proiettore ☞ P. 14
- Collegamento di altri componenti ☞ P. 15
- Collegamento di un dock universale Yamaha per iPod o di un ricevitore audio wireless Bluetooth ☞ P. 16
- Collegamento delle antenne FM e AM ☞ P. 17

Passaggio 4: Accendere l'alimentazione

Collegare il cavo di alimentazione e accendere l'unità.

- Collegamento del cavo di alimentazione ☞ P. 17
- Accensione e spegnimento dell'unità ☞ P. 17

Passaggio 5: Selezionare la sorgente di ingresso e avviare la riproduzione

Selezionare il componente collegato al passaggio 3 come sorgente di ingresso e avviare la riproduzione.

- Procedura di base ☞ P. 21
- Selezione dei programmi di campo sonoro ☞ P. 24



- L'unità dispone della funzione SCENE, che consente di cambiare contemporaneamente la sorgente di ingresso e il programma di campo sonoro. È possibile utilizzare quattro modelli preimpostati per i dischi Blu-ray, DVD e CD, e selezionare la scena desiderata semplicemente premendo un tasto del telecomando. Per maggiori dettagli, vedere pagina 21.

Preparazione del telecomando

Installazione delle batterie nel telecomando

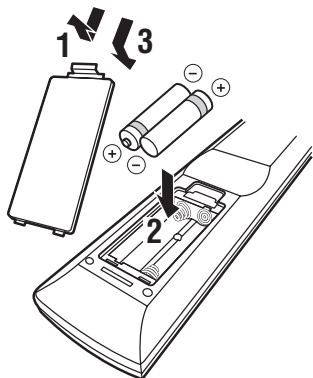

- 1 Togliere il coperchio del vano batterie.**
- 2 Inserire le due batterie in dotazione (AAA, R03, UM-4) rispettando le polarità (+ e -) riportate all'interno del vano batterie.**
- 3 Richiudere il coperchio del vano batterie.**

Note

- Cambiare tutte le batterie appena si notano i seguenti sintomi:
 - il campo di azione del telecomando si riduce
 - l'indicatore di trasmissione non lampeggia o è debole
- Non utilizzare batterie vecchie insieme a quelle nuove. In caso contrario si comprometterebbe la durata delle nuove batterie o si verificherebbero perdite dalle vecchie batterie.
- Non utilizzare tipi di batterie diverse (ad esempio, batterie alcaline e batterie al manganese). Le specifiche tecniche potrebbero essere diverse anche se le batterie sembrano uguali.
- Se si rilevano perdite dalle batterie, rimuoverle immediatamente, senza toccare il liquido fuoriuscito. Se il liquido entra in contatto con la pelle, gli occhi o la bocca, sciacquarsi immediatamente e consultare un medico. Pulire immediatamente e accuratamente il vano batterie prima di installare batterie nuove.
- Smaltire le batterie in modo appropriato, in accordo con le normative locali.
- Se il telecomando rimane senza batterie per più di 2 minuti, o se le batterie del telecomando sono scariche, il contenuto della memoria andrà perduto. In questo caso, sostituire le batterie e impostare il codice del telecomando.

Uso del telecomando

Il telecomando trasmette un raggio infrarosso direzionale. Durante l'uso, puntare sempre il telecomando in direzione del sensore di comando a distanza dell'unità.

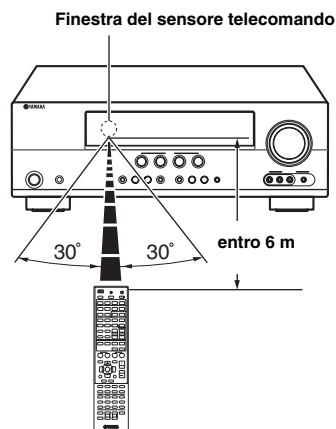

Note

- Non versare acqua o altri liquidi sul telecomando.
- Non far cadere il telecomando.
- Non lasciare o riporre il telecomando in ambienti quali:
 - luoghi umidi, ad esempio in bagno
 - luoghi a temperatura elevata, ad esempio un calorifero o una stufa
 - luoghi esposti a basse temperature
 - luoghi polverosi
- ☀
• Impostando il corretto codice del telecomando, è possibile gestire i componenti esterni. Per maggiori dettagli, vedere pagina 46.

Posizionamento dei diffusori

L'unità supporta fino a 7.1 canali surround. Per ottenere il miglior effetto surround, si consiglia di posizionare i diffusori nel modo seguente.

Disposizione dei diffusori in un sistema a 7.1 canali

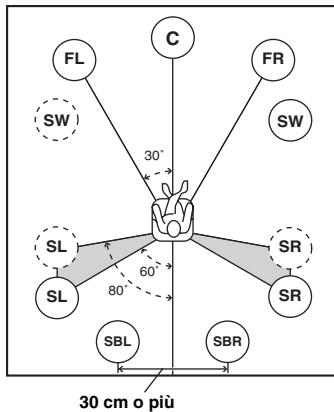

Disposizione dei diffusori in un sistema a 6.1 canali

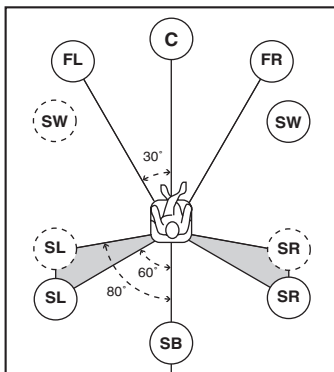

Disposizione dei diffusori in un sistema a 5.1 canali

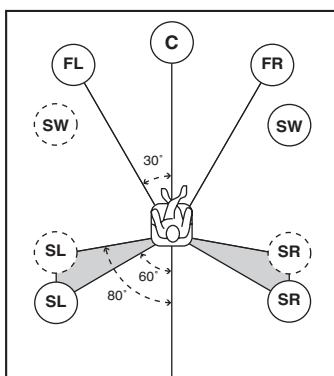

Canali dei diffusori

■ Diffusori anteriori sinistro e destro (FL e FR)

I diffusori anteriori vengono utilizzati per i suoni del canale anteriore (suono stereo) e per gli effetti sonori. Posizionare questi diffusori ad uguale distanza dalla posizione ideale di ascolto. Quando si utilizza uno schermo, si consiglia di disporre i diffusori a 1/4 dallo schermo partendo dal basso.

■ Diffusore centrale (C)

Il diffusore centrale riproduce i suoni del canale centrale (dialoghi, canto, ecc.). Posizionarlo a metà distanza tra i diffusori sinistro e destro. Se si utilizza un televisore, posizionare il diffusore immediatamente sopra o immediatamente sotto al centro del televisore, allineandone la superficie anteriore con quella del televisore. Se si usa un monitor, posizionare il diffusore sotto al centro dello schermo.

■ Diffusori surround sinistro e destro (SL e SR)

I diffusori surround vengono utilizzati per riprodurre gli effetti sonori e surround.

Posizionarli posteriormente, a sinistra e a destra, rivolti verso la posizione di ascolto.

Per ottenere un flusso naturale del suono quando si utilizza la disposizione a 5.1 canali, posizionarli leggermente più indietro rispetto a quelli della disposizione a 7.1 canali.

■ Diffusori surround posteriori sinistro e destro (SBL e SBR) / Diffusore surround posteriore (SB)

I diffusori surround posteriori sinistro e destro sono utilizzati per gli effetti sonori posteriori. Posizionarli nella parte posteriore della stanza, rivolti verso la posizione di ascolto, distanziati tra loro di almeno 30 cm, se possibile alla stessa distanza che corre tra i diffusori anteriori sinistro e destro.

Nella configurazione a 6.1 canali, i segnali dei canali surround posteriori sinistro e destro vengono miscelati ed emessi ambedue dal singolo diffusore surround posteriore. Nella configurazione a 5.1 canali, i segnali dei canali surround posteriori sinistro e destro vengono emessi dai diffusori surround sinistro e destro.

■ Subwoofer (SW)

Il diffusore subwoofer viene utilizzato i suoni bassi e gli effetti a bassa frequenza (LFE) inclusi nei segnali Dolby Digital e DTS. Utilizzare un subwoofer con amplificatore incorporato, ad esempio Yamaha Active Servo Processing Subwoofer System. Posizionarlo più avanti rispetto ai diffusori anteriori sinistro e destro, rivolto leggermente all'interno, per ridurre la riflessione delle pareti.

Collegamento dei diffusori

Per utilizzare i diffusori, collegarli ai rispettivi morsetti secondo la disposizione del diffusore.

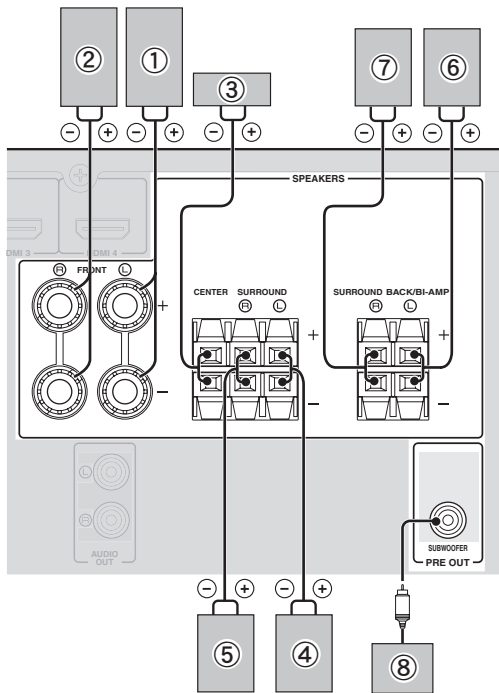

■ Canali 7.1

Diffusori	Prese sull'unità
① Diffusore anteriore S	FRONT (L)
② Diffusore anteriore D	FRONT (R)
③ Diffusore centrale	CENTER
④ Diffusore surround S	SURROUND (L)
⑤ Diffusore surround D	SURROUND (R)
⑥ Diffusore posteriore surround S	SURROUND BACK/BI-AMP (L)
⑦ Diffusore posteriore surround D	SURROUND BACK/BI-AMP (R)
⑧ Subwoofer	SUBWOOFER

■ Canali 6.1

Diffusori	Prese sull'unità
① Diffusore anteriore S	FRONT (L)
② Diffusore anteriore D	FRONT (R)
③ Diffusore centrale	CENTER
④ Diffusore surround S	SURROUND (L)
⑤ Diffusore surround D	SURROUND (R)
⑥ Diffusore posteriore surround	SURROUND BACK/BI-AMP (L)
⑧ Subwoofer	SUBWOOFER

■ Canali 5.1

Diffusori	Prese sull'unità
① Diffusore anteriore S	FRONT (L)
② Diffusore anteriore D	FRONT (R)
③ Diffusore centrale	CENTER
④ Diffusore surround S	SURROUND (L)
⑤ Diffusore surround D	SURROUND (R)
⑧ Subwoofer	SUBWOOFER

Collegamento dei cavi del diffusore

Attenzione

- Il cavo di un diffusore comprende due fili isolati paralleli. I fili hanno colore diverso, o uno dei due è colorato a strisce, per indicare una polarità. Collegare un'estremità del filo colorato/a strisce al morsetto "+" (rosso) dell'unità e l'altra estremità al diffusore, e collegare un'estremità dell'altro filo al morsetto "-" (nero) dell'unità e l'altra estremità al diffusore.
- Prima di collegare i diffusori, controllare che l'unità sia spenta.
- Impedire che i fili scoperti entrino in contatto tra loro o con le parti metalliche dell'unità. Ciò potrebbe danneggiare sia l'unità che i diffusori. In caso di corto circuito, sul display del pannello anteriore dell'unità, dopo accensione, appare il messaggio "CHECK SP WIRES!".
- Usare diffusori schermati. Se le immagini sul monitor appaiono distorte nonostante l'utilizzo di diffusori schermati, allontanare diffusori dal monitor.
- Utilizzare diffusori con un'impedenza minima di 6 ohm.

■ Collegamento ai terminali FRONT

- 1 Rimuovere circa 10 mm di rivestimento isolante dall'estremità di ciascun cavo dei diffusori e attorcigliare i conduttori per evitare corto circuiti.

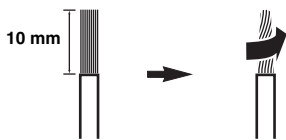

- 2 Allentare la manopola, inserire i fili attorcigliati scoperti nel foro e serrare la manopola.

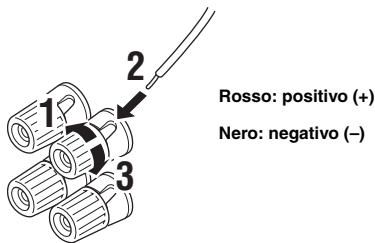

Collegare lo spinotto a banana (salvo modelli per G.B., Europa, Asia e Corea)

Serrare la manopola e inserire lo spinotto a banana nell'estremità del morsetto.

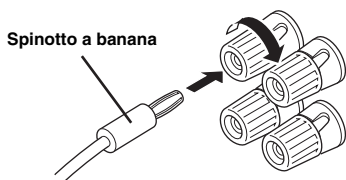

■ Collegamento ai morsetti CENTER, SURROUND, SURROUND BACK/BI-AMP

- 1 Aprire la linguetta premendola e inserire l'estremità scoperta del filo del diffusore nel foro del morsetto.

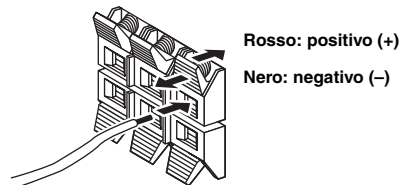

- 2 Lasciare andare la linguetta per bloccare il filo.

Utilizzo di collegamenti a biamplificazione

È possibile collegare diffusori con collegamenti in biamplificazione. Prima di collegare i diffusori, abilitare i collegamenti in biamplificazione sull'unità in "ADVANCED SETUP" (vedere pagina 47) e collegare i diffusori come di seguito.

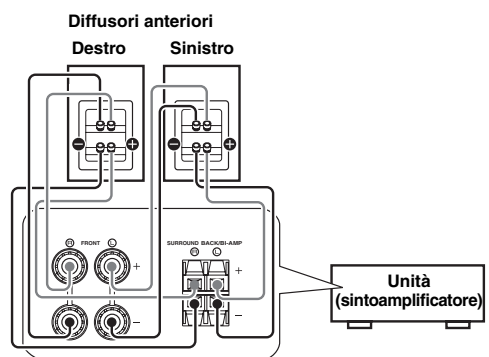

Attenzione

Prima di effettuare i collegamenti in biamplificazione, staccare i cavi che collegano il woofer al tweeter. Per ulteriori dettagli consultare i manuali di istruzione dei diffusori. Se non si effettuano collegamenti in biamplificazione, accertarsi che le staffe o i cavi siano collegati prima di collegare i cavi dei diffusori.

Informazioni sulle prese e sugli spinotti dei cavi

Questa unità possiede i seguenti tipi di prese di ingresso e uscita. Utilizzare prese e cavi compatibili con i componenti che andranno collegati.

■ Prese audio

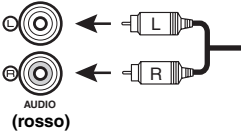
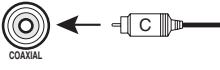
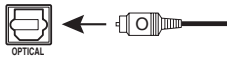
Preso e cavi	Descrizione
Prese AUDIO (bianco) 	Per trasmettere i segnali audio analogici convenzionali sinistro e destro. Utilizzare cavi stereo con spina RCA. Collegare le spine rosse alle prese rosse (R) e le spine bianche alle prese bianche (L).
Prese COAXIAL (arancione) 	Per trasmettere i segnali audio digitali coassiali. Utilizzare cavi per segnali audio digitali con spina RCA.
Prese OPTICAL 	Per trasmettere segnali audio digitali ottici. Utilizzare cavi in fibra ottica per segnali audio digitali ottici.

■ Prese video

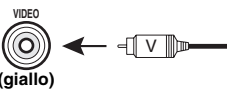
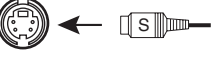
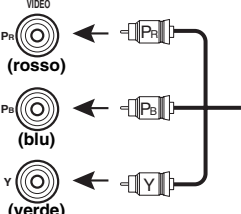
Preso e cavi	Descrizione
Prese VIDEO (giallo) 	Per trasmettere i segnali video composti convenzionali. Utilizzare cavi video con spina RCA.
Prese S VIDEO S VIDEO 	Per trasmettere i segnali S-video con componenti di luminanza (Y) e cromaticanza (C). Utilizzare cavi S-video.
Prese COMPONENT VIDEO COMPONENT VIDEO 	Per trasmettere segnali video a componenti con luminanza (Y), cromaticanza blu (PB) e cromaticanza rossa (PR). Utilizzare cavi video a componenti.

■ Prese video/audio

Preso e cavi	Descrizione
Prese HDMI 	Per trasmettere segnali audio e video digitali. Utilizzare cavi HDMI.



- Si consiglia di usare un cavo a 19 piedini HDMI (disponibile in commercio) non più lungo di 5 metri, controllando che sia stampigliato con il logo HDMI.
- Si può consultare l'elenco sui potenziali problemi dei collegamenti HDMI (vedere pagina 23).
- È possibile consultare l'elenco dei messaggi di errore relativi al collegamento HDMI (vedere pagina 23).

Il segnale video di ingresso nell'unità esce dai corrispondenti morsetti di uscita di MONITOR OUT. Ad esempio, se si collegano un VCR con segnale di uscita composto e un lettore DVD con segnale di uscita COMPONENT VIDEO, occorre collegare sia la presa VIDEO sia la presa COMPONENT VIDEO di MONITOR OUT al monitor.

Se si collega un monitor con ingresso HDMI, l'unità convertirà automaticamente un segnale analogico di ingresso proveniente da una morsetto di ingresso video in un segnale video digitale, che emerterà tramite la presa HDMI OUT.

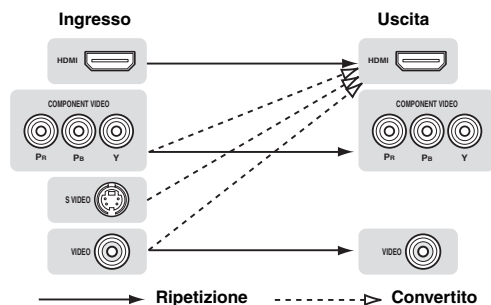

Collegamento del televisore o di un proiettore

Collegare un monitor, ad esempio il televisore o un proiettore, a un morsetto di uscita dell'unità. È possibile selezionare uno dei tre tipi seguenti in funzione del formato del segnale di ingresso accettato dal monitor.

Nota

- Prima di collegare l'unità a un monitor, accertarsi che l'unità sia in standby.

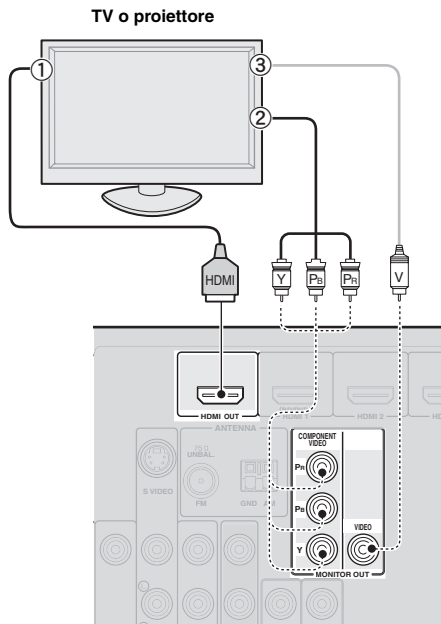

■ Per collegare un monitor HDMI

Prese sui componenti

① Presa HDMI

Prese sull'unità

HDMI OUT

■ Per collegare un monitor video a componenti

Nota

- Il morsetto di uscita del componente trasmette solo i segnali video in ingresso ricevuti tramite il morsetto di ingresso del componente.

Prese sui componenti

② Uscita video a componenti

Prese sull'unità

MONITOR OUT
(COMPONENT VIDEO)

■ Per collegare un monitor composito

Nota

- Il morsetto di uscita video composito trasmette solo i segnali video in ingresso ricevuti tramite il morsetto di ingresso video composito del componente.

Prese sui componenti

③ Ingresso video (composito)

Prese sull'unità

MONITOR OUT (VIDEO)

Uscita audio del televisore dall'unità

Per far uscire l'audio di un televisore dall'unità, collegare l'ingresso AV 1 - 6 a un morsetto di uscita audio.

Se il televisore possiede un'uscita digitale ottica, si consiglia di utilizzare l'ingresso AV 1 perché, utilizzando la funzione SCENE, sarà possibile commutare una sorgente di ingresso con la sola pressione di un tasto (vedere pagina 21).

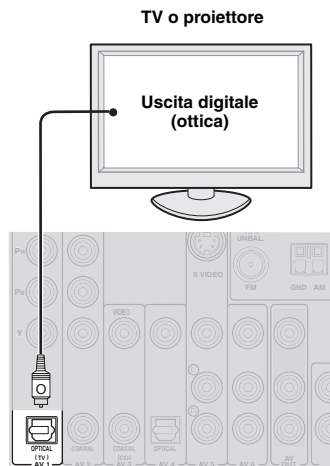

Collegamento di altri componenti

L'unità possiede i seguenti morsetti di ingresso e uscita destinati alle rispettive sorgenti di ingresso e uscita. È possibile riprodurre audio e filmati provenienti dalle sorgenti di ingresso selezionate utilizzando sia il display del pannello anteriore sia il telecomando.

Nota

- Prima di collegare l'unità a un monitor, accertarsi che l'unità sia in standby.

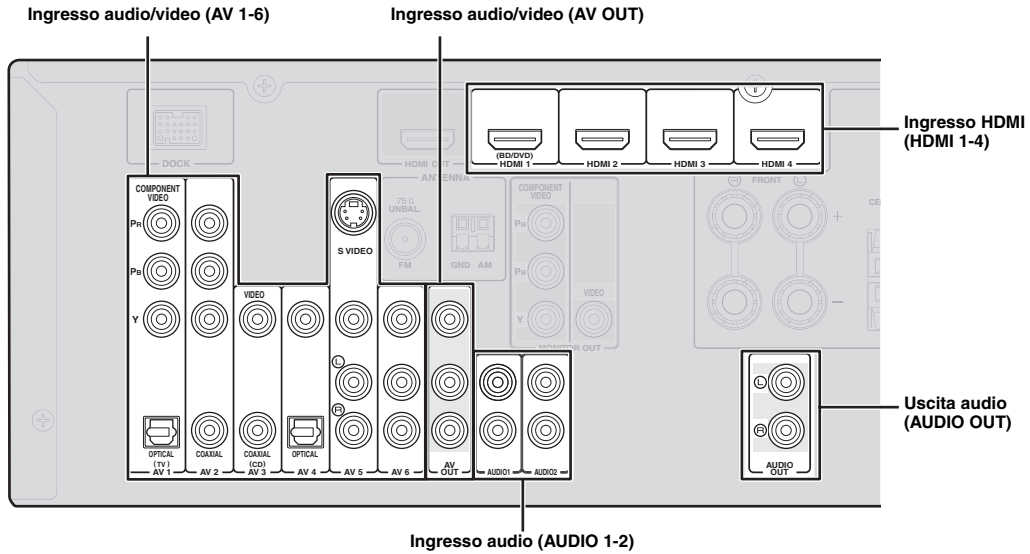

■ Lettori audio e video/set-top box

Prese di uscita sul componente esterno			Sorgenti/prese di ingresso sull'unità	
Componenti esterni	Segnali	Prese di uscita		
Componente esterno con uscita HDMI	Audio/video	Uscita HDMI	HDMI 1 (BD/DVD)	HDMI 1
			HDMI 2	HDMI 2
			HDMI 3	HDMI 3
			HDMI 4	HDMI 4
Componente esterno con uscita video a componente	Audio	Uscita digitale ottica	AV 1 (TV)	OPTICAL
		Uscita video a componenti		COMPONENT VIDEO
	Video	Uscita digitale coassiale	AV 2	COAXIAL
		Uscita video a componenti		COMPONENT VIDEO
Componente esterno con uscita S-video	Audio	Uscita audio analogica	AV 5	AUDIO
	Video	Uscita S-video		S VIDEO
Componente esterno con uscita video composita	Audio	Uscita coassiale digitale	AV 3 (CD)	COAXIAL
		Uscita composita		VIDEO
	Video	Uscita ottica digitale	AV 4	OPTICAL
		Uscita composita		VIDEO
	Audio	Uscita audio analogica	AV 5	AUDIO
		Uscita composita		VIDEO
	Video	Uscita audio analogica	AV 6	AUDIO
		Uscita composita		VIDEO



- Le sorgenti di ingresso racchiuse tra parentesi sono quelle consigliate per il collegamento alle rispettive prese. Se il componente Yamaha è provvisto di morsetto di ingresso/uscita per il telecomando, è possibile selezionare il componente come sorgente di ingresso con la sola pressione di un tasto utilizzando la funzione SCENE (vedere pagina 21).
- Si può anche rinominare l'ingresso che sarà visualizzato sul pannello anteriore o sull'OSD del monitor video se necessario (vedere pagina 45).

■ **Letttore audio**

Prese di uscita sul componente esterno		Sorgenti/prese di ingresso sull'unità	
Componenti esterni	Prese di uscita		
Componente esterno con uscita ottica digitale	Uscita ottica digitale	AV 1 (TV)	OPTICAL
		AV 4	OPTICAL
Componente esterno con uscita coassiale digitale	Uscita coassiale digitale	AV 2	COAXIAL
		AV 3 (CD)	COAXIAL
Componente esterno con uscita audio analogica	Uscita audio analogica	AV 5	AUDIO
		AV 6	AUDIO
		AUDIO 1	AUDIO
		AUDIO 2	AUDIO



- Per il collegamento di un lettore CD provvisto di morsetti di uscita coassiale digitale, utilizzare la presa AV3.

Informazioni sui morsetti di uscita audio/video

Tra i vari segnali audio/video analogici che entrano nell'unità tramite i morsetti di ingresso, i segnali audio/video delle sorgenti di ingresso selezionate sono emessi dalla presa AV OUT e dalla presa AUDIO OUT. I segnali di ingresso HDMI, COMPONENT VIDEO o audio digitale non possono essere emessi.

Se si usa la presa AV OUT: collegare il componente esterno al morsetto audio analogico o composito.

Se si usa la presa AUDIO OUT: collegare il componente esterno al morsetto audio analogico.

Collegamento di un dock universale Yamaha per iPod o di un ricevitore audio wireless Bluetooth™

L'unità è provvista della presa DOCK per collegare un dock universale Yamaha per iPod (YDS-11, opzionale) o un ricevitore audio wireless Bluetooth (YBA-10, opzionale). Grazie a questa funzionalità, l'unità permette di riprodurre il contenuto di un iPod o di un componente Bluetooth collegandolo alla presa DOCK. Per la connessione tra l'unità e il dock/ricevitore utilizzare un cavo dedicato.

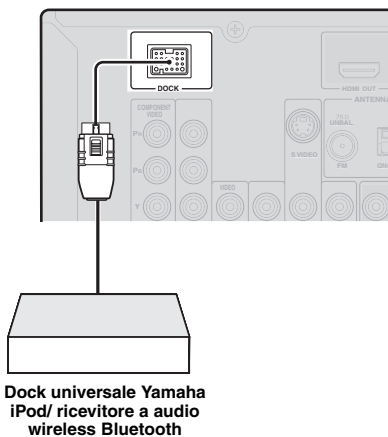

Dock universale Yamaha iPod/ ricevitore a audio wireless Bluetooth

Utilizzo delle prese VIDEO AUX del pannello anteriore

Usare le prese VIDEO AUX del pannello anteriore per collegare una console di gioco o una videocamera all'unità. Prima di procedere con i collegamenti, non dimenticare di abbassare il volume dell'unità e dei componenti.

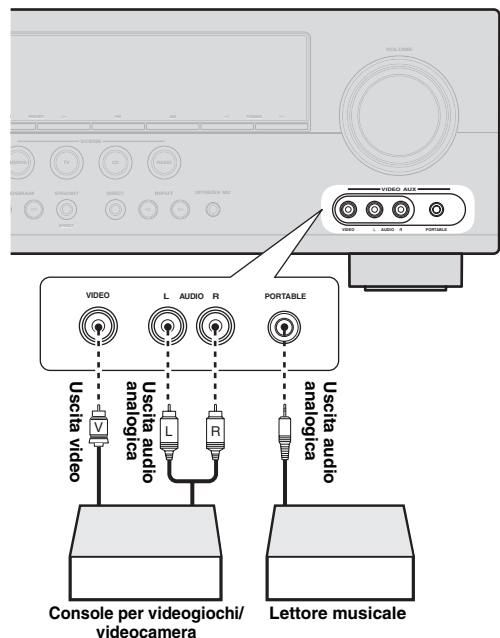

Nota

- Se si collegano componenti esterni sia alla presa PORTABLE sia alla presa AUDIO, verrà emesso il suono proveniente dalla presa PORTABLE.

Collegamento delle antenne FM e AM

L'unità è fornita di un'antenna FM e di un'antenna AM a telaio interne. Collegare le antenne alle rispettive prese.

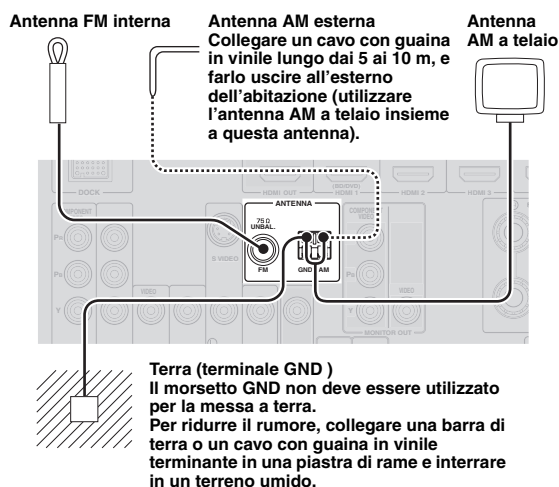

- Le antenne in dotazione sono sufficientemente sensibili per ottenere una buona ricezione del segnale.
- Posizionare l'antenna AM a telaio il più possibile lontana dall'unità.
- Se non è possibile ottenere una buona ricezione, è consigliabile utilizzare un'antenna esterna. Per ulteriori dettagli, consultare il più vicino rivenditore autorizzato o centro assistenza Yamaha.
- L'antenna AM a telaio deve essere sempre collegata, anche se si usa un'antenna esterna.

Assemblaggio dell'antenna AM a telaio

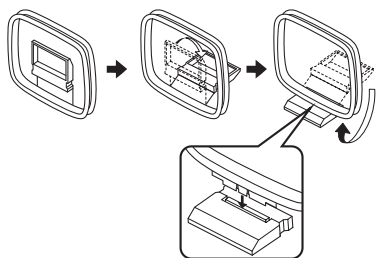

Collegamento dell'antenna AM a telaio

I fili dell'antenna AM a telaio non hanno polarità. È possibile quindi collegarli indifferentemente al morsetto AM e al morsetto GND.

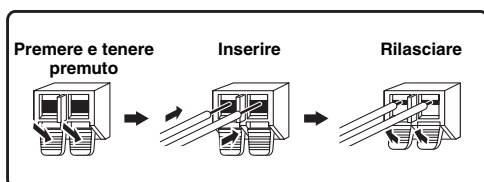

Collegamento del cavo di alimentazione

Dopo aver terminato tutti collegamenti, inserire la spina del cavo di alimentazione dell'unità in una presa di corrente alternata.

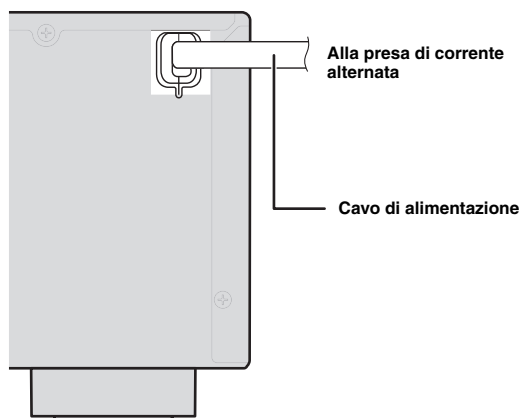

Accensione e spegnimento dell'unità

- 1 Per accendere l'apparecchio, premere**
Ⓐ **STANDBY/ON** (o Ⓑ **POWER**).
- 2 Per spegnere l'unità (modalità standby),**
premere nuovamente Ⓐ **STANDBY/ON**
(o Ⓑ **POWER**).



- L'unità necessita di alcuni secondi prima di essere pronta per la riproduzione.
- È anche possibile accendere l'unità premendo Ⓐ **SCENE** (o Ⓑ **SCENE**).
- L'unità consuma una piccola quantità di elettricità anche quando è in modalità standby. Si consiglia pertanto di scollegare il cavo di alimentazione dalla presa elettrica di corrente alternata.

Attenzione

Non scollegare il cavo di alimentazione se l'unità è accesa. L'azione potrebbe danneggiare l'unità o le impostazioni memorizzate.

Ottimizzazione delle impostazioni dei diffusori per il locale di ascolto (YPAO)

L'unità è fornita di Yamaha Parametric Acoustic Optimizer (YPAO). La funzione YPAO regola automaticamente le caratteristiche di uscita dei diffusori in base alla loro posizione, alle loro prestazioni e alle caratteristiche acustiche della stanza. Quando si usa l'unità, si consiglia per prima cosa di regolare le caratteristiche di uscita con la funzione YPAO.

Note

- L'emissione di forti segnali di prova durante la procedura di "Auto Setup" è normale. Impedire ai bambini di entrare nella stanza durante la procedura.
- Per ottenere risultati ottimali, fare in modo che la stanza sia il più silenziosa possibile durante la procedura di "Auto Setup". Se ci fosse troppo rumore, i risultati potrebbero non essere soddisfacenti.



- Vedere pagina 41 per ulteriori dettagli sulla procedura "Manual Setup".

Utilizzo di Auto Setup

1 Controllare i seguenti punti

Prima di iniziare la configurazione automatica, controllare i seguenti punti.

- Che tutti i diffusori e il subwoofer siano collegati correttamente.
- Che le cuffie siano scollegate dall'unità.
- Che monitor sia collegato correttamente.
- Che l'unità e il monitor siano accesi.
- Che l'unità venga selezionata come sorgente di ingresso video del monitor.
- Che il subwoofer collegato sia acceso ed il volume sia a metà (o poco meno).
- Che i controlli della frequenza di crossover del subwoofer collegato siano al massimo.

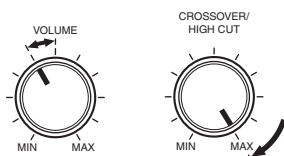

Subwoofer

2 Collegare il microfono in dotazione alla presa OPTIMIZER MIC del pannello anteriore.

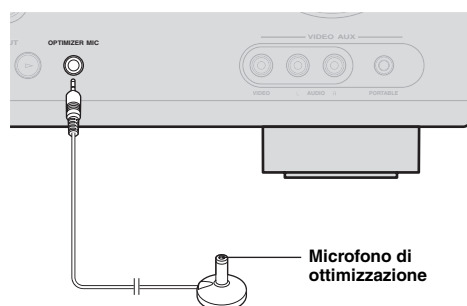

Sul display del pannello anteriore appare il messaggio "MIC ON. View OSD MENU".

La seguente schermata di menu appare sul monitor.

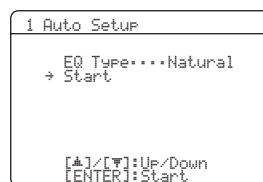

- La schermata del menu può essere richiamata dal setup menu (vedere pagina 41).

3 Puntare il microfono verso l'alto collocandolo su di una superficie piana, nella posizione di ascolto normale.

Microfono di ottimizzazione

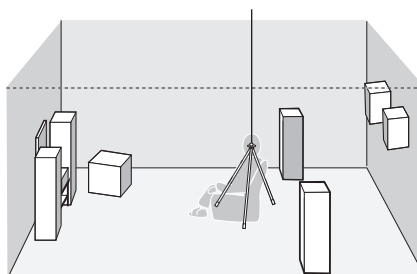

- Si consiglia di usare un treppiedi (o qualcosa di simile) per portare il microfono alla stessa altezza delle orecchie di chi è seduto in posizione di ascolto. Per fissare il microfono al treppiedi usare la vite inclusa.

4 Per scegliere il parametri da ottimizzare, premere [4]Cursore ▲ per selezionare "EQ Type", quindi premere [4]Cursore </>.

Se l'unità non funziona quando si preme [4]Cursore, premere una volta [12]SETUP, quindi azionare l'unità.

L'unità è provvista di un equalizzatore parametrico che regola i livelli di uscita per ciascuna gamma di frequenza. L'equalizzatore è regolato in modo da produrre un campo sonoro compatto in base alle caratteristiche dei diffusori misurate automaticamente. In "EQ Type", è possibile selezionare le seguenti caratteristiche dell'equalizzatore parametrico per ottimizzare il suono desiderato.

Natural

Regola tutti diffusori in modo da ottenere un suono naturale. Selezionare questa impostazione se il suono nella gamma delle altre frequenze sembra troppo forte quando "EQ Type" è regolato su "Flat".

Flat

Regola i diffusori in modo che tutti abbiano le stesse caratteristiche. Selezionare questa impostazione se i diffusori hanno qualità simili.

Front

Regola i diffusori in modo da ottenere caratteristiche uguali a quelle dei diffusori anteriori sinistro e destro. Selezionare questa impostazione se la qualità dei diffusori anteriori sinistro e destro è notevolmente migliore di quella degli altri diffusori.

5 Premere **[4]Cursore** ▾ per selezionare “Start” quindi premere **[4]ENTER** per avviare la procedura di impostazione.

Si avvia il conto alla rovescia e la misura inizia dopo 10 secondi. Durante la misura viene emesso un forte segnale di prova.

Note

- Durante la procedura di impostazione automatica, non eseguire alcuna operazione sull'unità.
- Premere **[4]Cursore** ▲ per cancellare la procedura di impostazione automatica.

La misura richiede circa 3 minuti. Per ottenere risultati precisi, rimanere fermi in una posizione che non arrechi disturbo alla misura, ad esempio a fianco o alle spalle dei diffusori.

Al termine della misura sul display del pannello anteriore compare il messaggio “YPAO Complete” e vengono visualizzati risultati.

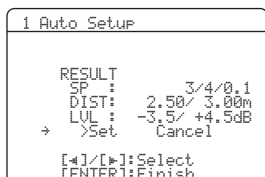

SP

Visualizza il numero di diffusori collegati all'unità nell'ordine seguente:

Numero totale di diffusori anteriori e centrale/ numero totale di diffusori surround e posteriori surround/ Subwoofer

DIST

Visualizza la distanza dei diffusori dalla posizione di ascolto nell'ordine seguente:

Distanza minore/distanza maggiore del diffusore

LVL

Visualizza il livello di uscita del diffusore nell'ordine seguente:

Livello di uscita minore/Livello di uscita maggiore del diffusore

Note

- Se sul monitor compare il messaggio “ERROR” durante “Auto Setup”, la misura è annullata e viene visualizzato il tipo di errore. Per maggiori dettagli, consultare “Se viene visualizzato un messaggio di errore durante la misura” (vedere pagina 20).
- Se durante la misura si verificano problemi, apparirà il messaggio “WARNING (XX)” (dove xx indica il numero dell'avviso) al di sopra di “RESULT” (vedere pagina 20).

6 Premere **[4]ENTER** per confermare le impostazioni.

Le caratteristiche del diffusore verranno regolate in base ai risultati della misura.

Per annullare l'operazione, premere **[4]Cursore** ◀/▶ per selezionare “Cancel”, quindi premere **[4]ENTER**. Quando verrà visualizzata la seguente schermata, rimuovere il microfono ottimizzatore. La procedura “Auto Setup” è completa.



Il microfono ottimizzatore è sensibile al calore. Dopo la misura, conservarlo in luogo fresco e lontano dalla luce diretta del sole. Non lasciarlo esposto ad alte temperature, ad esempio vicino a un componente AV.

⚠

- Se non si desidera utilizzare il risultato della misura, selezionare “Cancel”.
- Eseguire nuovamente la procedura di “Auto Setup” se si modifica il numero o la posizione dei diffusori.
- Se si preme **[4]ENTER** prima di aver rimosso il microfono di ottimizzazione, verrà visualizzato il messaggio “1 Auto Setup” di “Speaker Setup” nel setup menu (vedere pagina 41).

Se viene visualizzato un messaggio di errore durante la misura

Premere una volta **[14]Cursore** </>, selezionare “Retry” o “Exit” utilizzando **[14]Cursore** </>, quindi premere **[14]ENTER**.

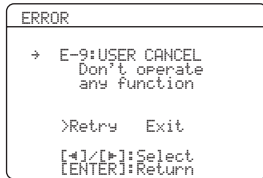

Retry

Riesegue la procedura di “Auto Setup”.

Exit

Termina la misura e la procedura di “Auto Setup”.



- Vedere pagina 53 per ulteriori dettagli sui messaggi di errore.
- Se appare il messaggio “E-5:NOISY”, è possibile continuare la misura. Per continuare la misura, selezionare “Proceed”. Tuttavia si raccomanda di risolvere il problema prima di iniziare una nuova misura.

Se viene visualizzato un messaggio di errore dopo la misura

Se durante la misura si verifica un problema, sullo schermo del display verrà visualizzato il messaggio “WARNING”. Controllare l’errore e risolvere il problema.

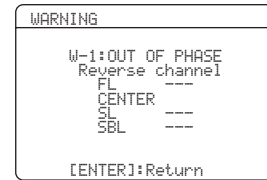

- Vedere pagina 54 per ulteriori dettagli sui messaggi di errore.
- L’ottimizzazione non verrà eseguita fino a quando il messaggio di errore rimarrà visualizzato. Tuttavia si raccomanda di risolvere il problema e di eseguire nuovamente la procedura di “Auto Setup”.

1 Controllare se “→” sia visualizzato a sinistra di “WARNING”, quindi premere **[14]ENTER**.

Verranno visualizzati i dettagli del messaggio di errore. Se i messaggi di errore sono più di uno, per passare alla visualizzazione del messaggio successivo utilizzare **[14]Cursore** ▷.

2 Per ritornare alla visualizzazione del primo risultato, premere nuovamente **[14]ENTER**.

FUNZIONAMENTO DI BASE

Riproduzione

Procedura di base

1 Accendere i componenti esterni (TV, lettore DVD, ecc.) collegati all'unità.

2 Premere **INPUT </> (o **7** **Tasti per la selezione degli ingressi**) per selezionare la sorgente di ingresso.**

Apparirà per qualche secondo il nome della sorgente di ingresso selezionata.

Nome sorgente di ingresso



- Si può anche rinominare l'ingresso che sarà visualizzato sul pannello anteriore o sull'OSD del monitor video se necessario (vedere pagina 45).

3 Riprodurre il componente esterno selezionato come sorgente di ingresso oppure selezionare una stazione radio sul sintonizzatore.

Per ulteriori informazioni sulla funzione di riproduzione, fare riferimento alle istruzioni di funzionamento del componente esterno. Per selezionare una stazione radio o la funzione di riproduzione su un iPod o un componente Bluetooth utilizzando questa unità, vedere di seguito.

- Sintonizzazione in FM/AM (vedere pagina 28)
- Riproduzione componenti Bluetooth (vedere pagina 34)
- Riproduzione iPod (vedere pagina 32)

4 Ruotare il **VOLUME per regolare il volume (o premere **VOLUME +/-**).**



Nota

Durante la riproduzione di un DTS-CD a volte viene emesso un rumore che può provocare il malfunzionamento del diffusore. Verificare che il volume sia impostato su un livello basso prima di iniziare la riproduzione. Se viene emesso un rumore, provare le seguenti operazioni.

1) Se viene messo solo rumore

Se il segnale bitstream di un DTS non è ricevuto correttamente dall'unità, viene emesso solo rumore. Collegare il componente di riproduzione all'unità con connessione digitale e riprodurre il DTS-CD. Se la condizione non migliora, il problema potrebbe dipendere dal componente di riproduzione. Rivolgersi al produttore del componente di riproduzione.

2) Se viene emesso rumore durante la riproduzione o l'operazione non riesce. Prima di riprodurre il DTS-CD, visualizzare il menu Option dopo aver selezionato la sorgente di ingresso e impostare "Decoder Mode" su "DTS" (vedere pagina 35).

Utilizzo della funzione SCENE

L'unità dispone di una funzione SCENE che consente di cambiare le sorgenti di ingresso e i programmi di campo sonoro con un semplice tasto. Sono disponibili quattro scene da utilizzare quando si riproducono film o brani musicali. Le sorgenti di ingresso e i programmi di campo sonoro di seguito riportati sono impostati sui valori predefiniti.

	Sorgente di ingresso	Programma di campo sonoro
BD/DVD	HDMI 1	Straight
TV	AV 1	Straight
CD	AV 3	Straight
RADIO	TUNER	7ch Enhancer



- Se l'unità è in standby, è anche possibile accenderla premendo il tasto SCENE.

Selezione di una SCENE

Premere **SCENE** (o **11** **SCENE**).

Registrazione di una sorgente di ingresso o di un programma di campo sonoro

Selezionare una sorgente di ingresso o un programma di campo sonoro, quindi premere e mantenere premuto il tasto **SCENE** (o **11** **SCENE**) fino a quando il messaggio "SET Complete" non comparirà sul display del pannello anteriore.

Durante la visualizzazione del menu OPTION o SETUP, l'OSD visualizza il messaggio "SCENE Setting Complete".

Selezione dei componenti esterni collegati alla selezione delle scene con il telecomando

È possibile gestire un componente esterno utilizzando il telecomando dell'unità dopo aver impostato il codice telecomando relativo al componente esterno per ognuna delle sorgenti di ingresso. Impostare i codici telecomando per le sorgenti di ingresso desiderate consente di selezionare i componenti esterni collegati alla selezione delle scene.

1 Registrare il codice telecomando del componente esterno per la sorgente di ingresso desiderata (vedere pagina 46).

Nota

- I codici telecomando non possono essere registrati per l'ingresso TUNER.

- 2 Sul telecomando, premere per 3 secondi i **7** **Tasti per la selezione degli ingressi** relativi alla sorgente di ingresso il cui codice telecomando è stato registrato al passaggio 1, premendo contemporaneamente il tasto **11** **SCENE** di cui si desidera modificare l'assegnazione.

Da questo momento il componente esterno potrà essere controllato con il telecomando selezionando una scena.

Silenziamento temporaneo dell'audio (MUTE)

- 1 Premere **17** **MUTE** sul telecomando per escludere il segnale di uscita audio. Se l'uscita audio è silenziata, l'indicatore MUTE sul display del pannello anteriore lampeggia.
- 2 Premere nuovamente **17** **MUTE** per ripristinare l'uscita audio.

Regolazione della frequenza (controllo del tono)

Per ottenere i toni desiderati, è possibile regolare il bilanciamento delle alte frequenze (Treble) e delle basse frequenze (Bass) del suono direttamente dai diffusori anteriori sinistro e destro.



- Il tono dei diffusori può essere impostato separatamente da quello della cuffia e viceversa. Per impostare il tono della cuffia è necessario che la cuffia sia collegata.

- 1 Premere ripetutamente **10** **TONE CONTROL** sul pannello anteriore per selezionare "Treble" o "Bass".

Le impostazioni correnti sono visualizzate sul display del pannello anteriore.



- 2 Regolazione della frequenza utilizzando **11** **PROGRAM** **</>**.
Gamma di controllo: da -10,0 dB a +10,0 dB
Dopo aver rilasciato i tasti, il display torna alla schermata precedente.

Note

- Le impostazioni relative al controllo del tono non sono attive in modalità diretta o in riproduzione.
- Se si imposta un bilanciamento troppo vicino ai valori minimi, i suoni potrebbero non corrispondere perfettamente a quelli provenienti dagli altri canali.

Riproduzione di puro suono hi-fi

Utilizzare la modalità Direct per riprodurre la sorgente di segnale prescelta con un'elevata purezza di suono. Quando la modalità Direct è attivata, l'unità riproduce la sorgente selezionata usando solo i circuiti strettamente necessari.

- Premere **10** **DIRECT** (o **10** **DIRECT**) per attivare o disattivare la modalità Direct.

In modalità Direct, le seguenti funzioni sono disabilitate.

- programma di campo sonoro, controllo tono
- visualizzazione e funzionamento del menu Option e del setup menu



- Se la modalità diretta è attiva, il display del pannello anteriore si opacizza. Se si disattiva, la luminosità del display ritorna ai valori precedenti.

Uso del timer di spegnimento

Lo spegnimento via timer è utile se si desidera andare a dormire mentre l'unità è in riproduzione o registrazione.

- Premere ripetutamente **5** **SLEEP** per impostare la durata.

Ad ogni pressione di **5** **SLEEP**, il display del pannello anteriore cambia nel modo indicato di seguito.

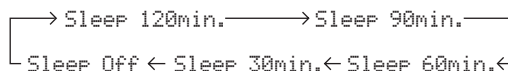

Una volta impostato il timer di autospegnimento, l'indicatore SLEEP sul display del pannello anteriore inizierà a lampeggiare.

Premere ripetutamente **5** **SLEEP** sul telecomando fino a visualizzare il messaggio "Sleep off" sul display del pannello anteriore.

Uso di cuffie

- Inserire le cuffie nella presa **11** **PHONES** sul pannello anteriore.

Quando si utilizza programma di campo sonoro con le cuffie, verrà automaticamente attivata la modalità SILENT CINEMA.

Note

- Se si collega una cuffia, non sarà riprodotto alcun segnale dai morsetti dei diffusori.
- Durante l'elaborazione dei segnali multicanale, i suoni provenienti da tutti i canali vengono suddivisi in canali di destra e canali di sinistra.

Visualizzazione delle informazioni del segnale di ingresso

Se come sorgente di ingresso è stata selezionata HDMI1-4 o AV1-4, è possibile visualizzare le informazioni sui segnali audio/video.



- Le informazioni sul segnale di ingresso sono visualizzate sia sul monitor video sia sul display del pannello anteriore.
- Le informazioni sul segnale di ingresso sono visualizzate anche sul display del pannello anteriore. È possibile selezionare l'opzione desiderata utilizzando **[4]Cursore** Δ / ∇ .

1 Selezionare la sorgente di ingresso desiderata e premere **[13]OPTION**.

Verrà visualizzato il menu Option della sorgente di ingresso selezionata (vedere pagina 35).

2 Premere **[4]Cursore** Δ / ∇ per selezionare "Signal Info", quindi premere **[4]ENTER**.

Verranno visualizzate le informazioni sui segnali di ingresso. Vedere pagina 36 sui messaggi visualizzati sullo schermo.

Note

- Se si verifica un errore relativo a HDMI, le informazioni sull'errore sono visualizzate nella parte inferiore dello schermo.
- Le informazioni sul segnale di ingresso sono visualizzate anche sul display del pannello anteriore. È possibile selezionare l'opzione desiderata utilizzando **[4]Cursore** Δ / ∇ .

3 Per uscire dalla schermata delle informazioni, premere **[13]OPTION**.

Modifica delle informazioni visualizzate sul display del pannello anteriore

Per modificare le informazioni visualizzate sul pannello anteriore premere **[C]INFO** (o **[9]INFO**).

In funzione della sorgente di ingresso è possibile visualizzare le seguenti informazioni.

Ad esempio, se si seleziona l'ingresso HDMI1 e si visualizza "DSP Program", sul display del pannello anteriore apparirà la seguente schermata.

Sorgente di ingresso



Programma di campo sonoro (DSP program)

HDMI1-4:	Input, DSP Program, Audio Decoder
AV1-6:	Input, DSP Program, Audio Decoder
AUDIO1-2:	Input, DSP Program, Audio Decoder
V-AUX:	Input, DSP Program, Audio Decoder
FM/AM:	Frequency, Program Service, Program Type, Radio Text, Clock Time, DSP Program, Audio Decoder
iPod (Simple remote mode):	Input, DSP Program, Audio Decoder
iPod (modalità di esplorazione del menu):	(se è visualizzato PlayInfo) Artist, Album, Song, DSP Program, Audio Decoder
Bluetooth:	(se è visualizzato il menu Play) List Input, DSP Program, Audio Decoder

Ascolto dei programmi di campo sonoro

L'unità è anche dotata di un chip Yamaha per l'elaborazione del programma di campo sonoro (DSP). Grazie al chip, è possibile riprodurre suoni multicanale per quasi tutte le sorgenti di ingresso utilizzando i programmi di campo sonoro memorizzati e un'infinità di decodificatori surround.

Selezione dei programmi di campo sonoro

■ Selezione di un programma di campo sonoro sul pannello anteriore

Premere **PROGRAM** </> ripetutamente per selezionare il programma di campo sonoro desiderato.

■ Selezione di un programma di campo sonoro con il telecomando

In funzione del tipo di categoria del programma di campo sonoro, eseguire una delle seguenti operazioni.

- Programmi di campo sonoro per film/programmi televisivi.....Premere ripetutamente **MOVIE**.
- Programmi di campo sonoro per musicaPremere ripetutamente **MUSIC**.
- Riproduzione stereoPremere ripetutamente **STEREO**.
- Riproduzione stereo multicanale.....Premere ripetutamente **STEREO**.
- Compressed music enhancer.....Premere ripetutamente **STEREO**.
- Decodificatore surroundPremere ripetutamente **SUR.DECODE**.

Ad esempio, se si seleziona l'opzione "Sci-Fi" in "movie/TV program", sul display del pannello anteriore apparirà la seguente schermata.

Categoria di programma di campo sonoro



Note

- I programmi di campo sonoro sono memorizzati in ogni sorgente di ingresso. Quando si cambia la sorgente di ingresso, verrà nuovamente utilizzato il programma di campo sonoro selezionato in precedenza per quella sorgente di ingresso.
- Quando si riproducono le sorgenti Dolby Digital Plus, Dolby TrueHD, DTS Express, DTS-HD Master Audio o DTS-HD High Resolution Audio, l'unità applicherà il programma decodificatore surround e le sorgenti verranno riprodotte in modalità di decodifica diretta.
- Se la frequenza di campionamento della sorgente di ingresso è superiore a 96 kHz, l'unità non applicherà nessun programma di campo sonoro.

Descrizione dei programmi di campo sonoro

L'unità fornisce programmi di campo sonoro per numerose categorie tra cui musica, film e riproduzione stereo. Scegliere un programma di campo sonoro a piacere, e non sulla base del suo nome.



- È possibile verificare quali siano i diffusori che emettono segnali utilizzando gli indicatori situati sul display del pannello anteriore (vedere pagina 6).
- Ogni programma è in grado di regolare gli elementi del campo sonoro (parametri campo sonoro). Per maggiori dettagli, vedere pagina 38.
- CINEMA DSP** riportato nella tabella, indica un programma di campo sonoro con CINEMA DSP.

Per film/programmi televisivi



Programma	Descrizioni
Standard	Questo programma crea un campo sonoro che enfatizza la sensazione surround senza disturbare la collocazione spaziale originale dell'audio multicanale, ad esempio Dolby Digital o DTS. È stato progettato sul concetto di "cinema ideale in mente", in cui l'udienza è circondata da bellissimo riverbero da destra, sinistra e dal retro.
Spectacle	Un programma che riproduce la spettacolarità delle produzioni cinematografiche più prestigiose. Ricrea il campo sonoro di un'ampia sala cinematografica che compete con gli schermi da Cinemascope ed è dotato di un'eccellente gamma dinamica.
Sci-Fi	Questo programma riproduce nei dettagli le complesse trame sonore dei film di fantascienza moderni e di quelli pieni di effetti speciali. Si possono apprezzare una vasta gamma di spazi virtuali cinematografici con una separazione netta fra dialoghi, effetti sonori e musica di sottofondo.
Adventure	Ideale per riprodurre con precisione il sonoro di film di azione e di avventura. Il campo sonoro limita il riverbero ma enfatizza la riproduzione di un vasto spazio che si espande vigorosamente su entrambi i lati. La profondità prodotta viene anche leggermente limitata per assicurare la separazione fra i canali audio e la chiarezza del suono.

Programma	Descrizioni
Drama	Questo campo sonoro dispone di un riverbero costante adatto ad una vasta gamma di generi di film, dai drammi ai musical e le commedie. Il riverbero è modesto ma offre una sensazione 3D ottimale e riproduce effetti e musica di sfondo in modo morbido ma chiaro attorno ai dialoghi, posizionandoli al centro in un modo che non affatica l'ascoltatore anche dopo ore di visione.
Mono Movie	Questo programma è ideato per riprodurre sorgenti video mono, come i film classici, con tutta l'atmosfera di un buon cinema dei bei tempi. Il programma produce un'espansione ed un riverbero del suono originale ottimali, creando uno spazio confortevole e con una certa profondità.
Sports	Questo programma consente all'ascoltatore di riprodurre programmi sportivi e programmi di varietà in studio con un'atmosfera più ricca. In trasmissioni sportive, la voce del commentatore si sente con chiarezza al centro, mentre l'atmosfera dello stadio si espande in uno spazio ottimale che dà all'ascoltatore la sensazione di essere presente all'evento.
Action Game	Questo campo sonoro è ottimizzato per giochi di azione, ad esempio corse automobilistiche e avventura. Si avvale delle informazioni delle riflessioni che limitano la gamma di effetti per ogni canale, in modo da ottenere un ambiente di gioco coinvolgente. Si avrà perciò la sensazione di essere all'interno del gioco grazie al potenziamento di vari effetti, pur mantenendo chiaro il senso delle istruzioni.
Roleplaying Game	Questo campo sonoro è stato ottimizzato per giochi di ruolo e di avventura. Esso combina gli effetti di campo sonoro di film e il design di campo sonoro progettati per "Action Game" per rappresentare la profondità e tridimensionalità del campo durante il gioco, offrendo anche effetti di circondamento da film nelle scene da film del gioco.

Per sorgenti musicali



Programma	Descrizioni
Hall in Munich	Questo campo sonoro simula una sala da concerto di Monaco con circa 2500, posti dotata di eleganti pannelli in legno del tipo usato normalmente in Europa. Diffonde un riverbero delicato e ricco, che crea un'atmosfera rilassante. La posizione dell'ascoltatore virtuale è vicino al centro, sulla sinistra della sala.
Hall in Vienna	Questa è una sala da concerto di medie dimensioni a forma di scatola da scarpe, conformemente alla tradizione viennese, con circa 1700 posti. I pilastri e le decorazioni producono riflessi estremamente complessi che circondano il pubblico, creando un suono estremamente pieno e ricco.
Chamber	Questo programma crea uno spazio relativamente ampio con un soffitto alto, come quello di una sala da ricevimento di un palazzo. Offre un piacevole riverbero adatto a musica cortese o da camera.
Cellar Club	Questo programma simula un locale per concerti con soffitti bassi e un'atmosfera domestica. Un campo sonoro realistico e vivo, con un suono potente, come se l'ascoltatore fosse in prima fila davanti ad un piccolo palco.
The Roxy Theatre	Questo è il campo sonoro di un locale di musica rock a Los Angeles, con circa 460 posti. La posizione dell'ascoltatore virtuale è vicino al centro, sulla sinistra della sala.
The Bottom Line	Questo è un campo sonoro che ricrea l'atmosfera di un posto in prima fila al The Bottom Line, un famoso jazz club di New York. Ci sono circa 300 posti a sinistra e destra in un campo sonoro che offre un suono vivido e realistico.
Music Video	Questo campo offre l'immagine di una sala da concerto per esibizioni dal vivo pop, rock e jazz. L'ascoltatore può godere di un posto in prima fila grazie ad un campo sonoro di presenza che rende vivide le parti vocali, gli assoli e gli strumenti ritmici, e ad un campo sonoro surround che riproduce la spazialità di una grande sala concerti.

Per riproduzioni stereo

Programma	Descrizioni
2ch Stereo	Utilizzare questo programma per convogliare sorgenti multicanale su 2 canali.



- I segnali multicanale di ingresso vengono convogliati su due canali e riprodotti dai diffusori anteriori sinistro e destro.

Per la riproduzione stereo multicanale



Programma	Descrizioni
7ch Stereo	Usare questo programma per irradiare il suono da tutti i diffusori. Quando si riproducono sorgenti multicanale l'unità le convoglia su 2 canali ed irradia il suono risultante da tutti i diffusori. Questo programma permette di ottenere un campo sonoro più ampio, ideale per la musica di sottofondo alle feste, ecc.

La caratteristica Compressed Music Enhancer

Programma	Descrizioni
Straight Enhancer	Utilizzare questo programma per migliorare il suono del formato compresso, avvicinandolo alla profondità e ampiezza dei 2 canali o dei canali multipli originali.
7ch Enhancer	Scegliere questo programma per riprodurre il formato compresso in stereo a 7 canali.

Modalità decodificatore surround

Scegliere questo programma per riprodurre le sorgenti con i decodificatori selezionati. Si possono riprodurre sorgenti a 2 canali su più canali.

Decodificatore	Descrizioni
Pro Logic	Decodificatore Dolby Pro Logic indicato per qualunque tipo di sorgente.
PLIIX Movie / PLII Movie	Decodificatore Dolby Pro Logic IIX (o Dolby Pro Logic II) indicato per i film. Se si ascoltano gli ambienti come di seguito indicato, non è possibile selezionare il decodificatore Dolby Pro Logic IIX. <ul style="list-style-type: none"> • Se i diffusori surround posteriori non sono collegati • Se la cuffia è collegata
PLIIX Music / PLII Music	Il decodificatore Dolby Pro Logic IIX (o Dolby Pro Logic II) è indicato per la musica. Se si ascoltano gli ambienti come di seguito indicato, non è possibile selezionare il decodificatore Dolby Pro Logic IIX. <ul style="list-style-type: none"> • Se i diffusori surround posteriori non sono collegati • Se la cuffia è collegata
PLIIX Game / PLII Game	Il decodificatore Dolby Pro Logic IIX (o Dolby Pro Logic II) è indicato per i videogiochi. Se si ascoltano gli ambienti come di seguito indicato, non è possibile selezionare il decodificatore Dolby Pro Logic IIX. <ul style="list-style-type: none"> • Se i diffusori surround posteriori non sono collegati • Se la cuffia è collegata
Neo:6 Cinema	Il decodificatore DTS è indicato per il film.
Neo:6 Music	Il decodificatore DTS è indicato per la musica.



- Una sorgente di ingresso è riprodotta in modalità di decodifica diretta (vedere pagina 27) quando un segnale audio multicanale è di ingresso.

Riproduzione di sorgenti di ingresso non processate (modalità di decodifica diretta)

In modalità di decodifica diretta, i suoni vengono riprodotti senza effetti di campo sonoro. Le sorgenti stereo a 2 canali sono riprodotte solamente dai diffusori anteriori sinistro e destro. Le sorgenti di ingresso multicanale sono decodificate nei canali appropriati e i suoni multicanali sono riprodotti senza effetti di campo sonoro.

1 Per attivare la modalità di decodifica diretta, premere \odot STRAIGHT (10 STRAIGHT).

Il messaggio "Straight" verrà visualizzata sul display del pannello superiore.

2 Per uscire dalla modalità di decodifica diretta, premere nuovamente \odot STRAIGHT (o 10 STRAIGHT).

Il nome del programma di campo sonoro verrà visualizzato sul display del pannello anteriore e il suono verrà riprodotto con effetti di campo sonoro.

Utilizzo dei programmi di campo sonoro senza i diffusori surround (Virtual CINEMA DSP)

L'algoritmo Virtual CINEMA DSP permette di riprodurre gli effetti di campi sonori DSP anche senza i diffusori surround usando dei diffusori virtuali. È anche possibile usufruire del Virtual CINEMA DSP utilizzando un sistema con due soli diffusori, che non includa un diffusore centrale.

Se "Sur. L/R SP" nel setup menu è impostato su "None" (vedere pagina 42), l'unità funziona in modalità Virtual CINEMA DSP.

Nota

- La modalità Virtual CINEMA DSP non è disponibile in presenza delle seguenti condizioni, anche se l'opzione "Sur. L/R SP" è impostata su "None" (vedere pagina 42).
 - le cuffie sono collegate alla presa PHONES.
 - l'opzione 7ch Stereo del programma di campo sonoro è selezionata.
 - sono utilizzate le modalità di decodifica direct o straight .

Utilizzare i programmi di campo sonoro con le cuffie (SILENT CINEMA™)

SILENT CINEMA consente di utilizzare le sorgenti multicanale con le cuffie. La modalità SILENT CINEMA viene selezionata automaticamente quando si collegano le cuffie alla presa PHONES.

Nota

- La modalità SILENT CINEMA non è disponibile in presenza delle seguenti condizioni.
 - l'opzione 2ch Stereo del programma di campo sonoro è selezionata.
 - sono selezionate le modalità di decodifica direct o straight.

Sintonizzazione in FM/AM

Il sintonizzatore FM/AM dell'unità mette a disposizione due modalità.

■ Modalità di sintonizzazione della frequenza (Auto tuning / Manual tuning)

È possibile sintonizzarsi sulla stazione FM/AM desiderata cercando o specificando una frequenza.

■ Modalità di sintonizzazione preimpostata (Preset tuning)

È possibile preimpostare le frequenze delle stazioni FM/AM registrandole sotto forma di numeri e successivamente utilizzare i numeri per attivarle.

Nota

- Regolare le antenne FM/AM collegate all'unità per migliorare la ricezione.

Sintonizzazione della stazione FM/AM desiderata (Sintonizzazione della frequenza)

1 Premere **INPUT** </> (o **TUNER**) ripetutamente e spostare la sorgente di ingresso su "TUNER".

2 Premere **FM** (**FM**) o **AM** (**AM**) per selezionare una banda.

A seconda della banda selezionata, il messaggio "FM" o "AM" verrà visualizzato sul display del pannello anteriore.

3 Premere **TUNING** </> (o **TUNING** Δ / ∇) per specificare la frequenza.

Per impostare una frequenza maggiore, premere Δ (o Δ). Per impostare una frequenza minore, premere ∇ (o ∇). L'indicatore TUNED sul display del pannello anteriore si accende quando viene sintonizzata una stazione. Anche l'indicatore STEREO si accende se il programma trasmesso è in stereofonia.

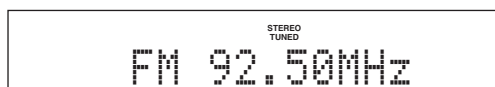

A seconda di come viene premuto il tasto **TUNING** </> (o **TUNING** Δ / ∇), la frequenza cambia come di seguito indicato.

Quando si preme il tasto per più di un secondo.

Il sintonizzatore ricerca la frequenza di una stazione vicina alla frequenza corrente. Questo metodo è utile se il sintonizzatore riceve segnali forti senza interferenze.

Dopo aver avviato la ricerca, rilasciare il tasto.

Se si tiene premuto il tasto, la ricerca continuerà anche dopo il rilevamento della stazione. È utile per sintonizzare una specifica stazione.

Quando si preme e si rilascia il tasto

Il sintonizzatore aumenta o diminuisce la frequenza per passaggi. Utilizzare questo metodo quando il sintonizzatore non riceve segnali forti e le stazioni vengono saltate durante la ricerca. È possibile ascoltare la migliore qualità del suono anche quando il sintonizzatore non è in grado di ricevere un segnale forte.



- È possibile passare dalla modalità stereo alla modalità mono o viceversa per le trasmissioni FM utilizzando il menu delle opzioni (vedere pagina 37).

4 Per sintonizzare direttamente una stazione, immettere la frequenza utilizzando i tasti numerici del telecomando.

Immettere solamente numeri interi. Ad esempio, per impostare la frequenza su 88,90 MHz, immettere "8890" utilizzando **Tasti numerici**.

Note

- Se si premono **Tasti numerici** durante la sintonizzazione di una stazione preselezionata, si seleziona un numero preselezionato. Impostare la modalità di sintonizzazione su "normale" utilizzando **TUNING** </> (o **TUNING** Δ / ∇) prima di effettuare l'operazione.
- Se viene immessa una frequenza esterna al raggio di ricezione, sul display del pannello anteriore comparirà il messaggio "Wrong Station!". Verificare la correttezza della frequenza.
- Non è necessario rimettere lo zero finale di un numero decimale. Ad esempio, immettere "925" per "92.50 MHz" o "940" per "94.00 MHz".

Registrazione e sintonizzazione di stazioni FM/AM e sintonizzazione (Sintonizzazioni preselezionate)

L'unità consente di registrare fino a 40 stazioni FM/AM (Preselezione) utilizzando le modalità di "Preselezione automatica" o "Preselezione manuale".

Registrazione di stazioni utilizzando la modalità di preselezione automatica

Il sintonizzatore rileva automaticamente le stazioni FM che emettono segnali forti e può registrare fino a 40 stazioni. Le stazioni AM non possono essere registrate automaticamente. In questo caso, utilizzare la preselezione manuale.

1 Premere **INPUT** </> (o **TUNER**) per impostare la sorgente di ingresso su "TUNER".

2 Premere **OPTION** sul telecomando.

Sul display del pannello anteriore, verrà visualizzato il menu delle opzioni che consente di impostare l'ingresso del sintonizzatore.



- Per maggiori informazioni sul menu Option, vedere pagina 35.
- Il menu Option è visualizzato sui componenti del monitor.

3 Selezionare "Auto Preset", quindi premere **ENTER**.

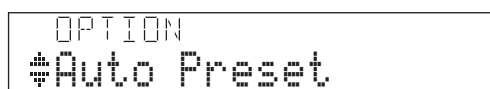

La preselezione automatica si avvierà dopo circa 5 secondi, iniziando dalla frequenza più bassa e spostandosi verso le frequenze più alte.



- Per impostare il numero da cui la preselezione deve partire, premere **[8]PRESET** Δ / ∇ o **[14]Cursore** Δ / ∇ quando il display del pannello anteriore si trova nella condizione riportata nella figura sottostante.
- Per annullare la registrazione, premere **[14]RETURN** sul telecomando.



Numero di preselezione Frequenza

Durante la preselezione automatica, la parte superiore dello schermo cambia come di seguito descritto: READY → SEARCH → MEMORY ogni volta che viene registrata una nuova stazione.

Al termine della registrazione apparirà il messaggio “FINISH” seguito dal menu Option. Premere **[13]OPTION** dal telecomando per far tornare lo schermo allo stato originale.

Nota

- Solo le trasmissioni Radio Data System vengono memorizzate automaticamente dalla preselezione automatica (solo modelli per Europa).

Registrazione di stazioni utilizzando la modalità di preselezione manuale

È possibile registrare manualmente le stazioni AM o FM con segnali deboli.

1 Sintonizzarsi sulla stazione facendo riferimento alla sezione “Sintonizzazione della stazione FM/AM desiderata (Sintonizzazione della frequenza)” (vedere pagina 28).

2 Premere **[MEMORY]** (o **[MEMORY]**).

Sul display del pannello anteriore verrà visualizzato il messaggio “Manual Preset” seguito dal numero preselezionato che verrà assegnato alla stazione.



- Premendo il tasto **[MEMORY]** (o **[MEMORY]**) per più di 2 secondi, è possibile saltare il passaggio 3 e registrare il numero preselezionato come superiore di un numero rispetto a quello precedente.

3 Premere **[PRESET </>]** (o **[PRESET Δ / ∇]**) sul telecomando per selezionare il numero con cui registrare la stazione.

Se si seleziona un numero a cui non corrisponde alcuna stazione, verrà visualizzato il messaggio “Empty”. Quando si seleziona un numero preselezionato già utilizzato, verrà visualizzata la frequenza registrata sulla destra del numero preselezionato.

Nuova frequenza registrata

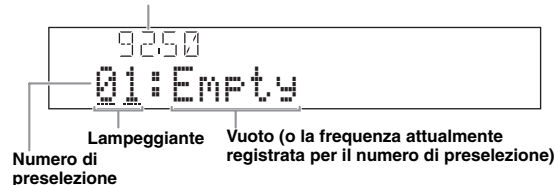

- È possibile selezionare un numero preselezionato utilizzando **[19]Tasti numerici**.

4 Premere nuovamente **[MEMORY]** (o **[MEMORY]**) per registrare.

Al termine della registrazione, lo schermo tornerà allo stato originale.

Per terminare l'operazione, premere **[13]OPTION**.



- Per annullare la registrazione, premere **[14]RETURN** sul telecomando o non eseguire alcuna operazione per 30 secondi.

Richiamo di una stazione preselezionata (sintonizzazione preselezionata)

È possibile richiamare le stazioni preselezionate precedenti registrate utilizzando le funzioni di preselezione automatica o manuale delle stazioni.

Premere **[PRESET </>]** (o **[PRESET Δ / ∇]**) per selezionare un numero preselezionato.



- I numeri a cui non corrispondono registrazioni non verranno visualizzati.
- Se viene visualizzato il messaggio “No Presets” o “No Presets in Memory” significa che non è stata registrata alcuna stazione. Vedere pagina 28 e registrare le stazioni.
- È possibile scegliere direttamente un numero preselezionato premendo **[19]Tasti numerici** durante il richiamo di una stazione preselezionata. Se si seleziona un numero a cui non corrisponde alcuna stazione, verrà visualizzato il messaggio “Empty”. Se si immette un numero non valido, verrà visualizzato il messaggio “Wrong Num”.
- Se si premono **[19]Tasti numerici** durante le normali operazioni di sintonizzazione, si selezionerà un numero di preselezione. Impostare la modalità di sintonizzazione su “preselezione” utilizzando **[PRESET </>]** (o **[PRESET Δ / ∇]**) prima di effettuare l'operazione.

Cancellazione di una stazione preselezionata

1 Premere **[INPUT </>]** (o **[TUNER]**) per impostare la sorgente di ingresso su “TUNER”.

2 Premere **[OPTION]** sul telecomando.

SUI display del pannello anteriore, verrà visualizzato il menu delle opzioni che consente di impostare l'ingresso del sintonizzatore.

3 Visualizzare “Clear Preset” utilizzando **[Cursore Δ / ∇]**, quindi premere **[ENTER]**.

Verrà visualizzata la seguente schermata.

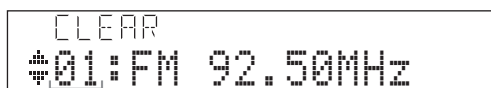

Numero preselezionato che si desidera cancellare.



- È possibile annullare l'operazione e tornare al menu delle opzioni premendo **[14]RETURN** sul telecomando.

4 Selezionare il numero preselezionato della stazione registrata che si desidera cancellare utilizzando **[Cursore Δ / ∇]**, quindi premere **[ENTER]**.

La stazione registrata corrispondente al numero preselezionato verrà cancellata. Per cancellare più numeri preselezionati, ripetere i passaggi descritti sopra descritti. Per terminare l'operazione, premere **[13]OPTION**.

Sintonizzazione Radio Data System (solo modelli per Europa e Russia)

Radio Data System è un sistema di trasmissione dati usato da stazioni in FM di molti paesi. L'unità riceve vari tipi di dati Radio Data System, ad esempio "Program Service", "Program Type", "Radio Text", "Clock Time", e "EON" (altre reti potenziate) quando è sintonizzata su emittenti Radio Data System.

Visualizzazione di informazioni Radio Data System

Usare questa funzione per visualizzare i 4 tipi di informazioni Radio Data System: "Program Service", "Program Type", "Radio Text", "Clock Time".

1 Sintonizzare la stazione Radio Data System desiderata.



- Si raccomanda di sintonizzare le stazioni che trasmettono in Radio Data System usando il sistema di preselezione automatica (vedere pagina 28).
- È anche possibile utilizzare la modalità PTY SEEK per sintonizzarsi su un'emittente Radio Data System e preselezionata.

2 Premere ripetutamente **INFO** sul pannello anteriore (o **INFO** sul telecomando) fino a visualizzare l'informazione desiderata.

Premendo il tasto il display cambia. Il tipo di informazione verrà visualizzata per un breve periodo di tempo, quindi apparirà l'informazione.

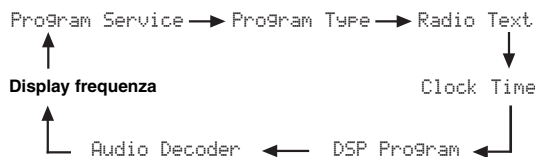

I contenuti delle informazioni sono riportati di seguito.

Opzione	Funzione
Program Service	Visualizza il nome del programma Radio Data System che si sta ricevendo.
Program Type	Visualizza il tipo di programma Radio Data System che si sta ricevendo.
Radio Text	Visualizza le informazioni sul programma Radio Data System che si sta ricevendo.
Clock Time	Visualizza l'ora corrente.
DSP Program	Visualizza il programma di campo sonoro attualmente selezionato.
Audio Decoder	Visualizza il decodificatore surround attualmente selezionato.

Selezione del tipo di programma Radio Data System (modalità PTY Seek)

Usare questa funzione per scegliere un programma radio desiderato in base alla tipologia di programma fra tutte le stazioni Radio Data System esistenti.



- È necessario preselezionare le stazioni prima di utilizzare la modalità PTY Seek. Se viene visualizzato il messaggio "No Presets" o "No Presets in Memory" significa che non è stata registrata alcuna stazione. Vedere pagina 29 e registrare le stazioni.
- È possibile utilizzare la modalità PTY SEEK guardando il monitor video.

1 Premere **TUNER** sul telecomando per selezionare "TUNER" come sorgente di ingresso.

2 Premere **OPTION** sul telecomando.

Verrà visualizzato il menu Optgion. Vedere pagina 35 per ulteriori informazioni sul menu Option.

3 Premere **Cursore** Δ / ∇ sul telecomando per selezionare "PTY Seek", quindi premere **ENTER**.



4 Premere **[14]Cursore** </> sul telecomando per selezionare il tipo di programma da ricercare.

È possibile selezionare uno dei seguenti tipi di programmi.

Tipo di programma	Descrizione
NEWS	Notizie
AFFAIRS	Attualità
INFO	Informazioni generali
SPORT	Sports
EDUCATE	Educazione
DRAMA	Drama
CULTURE	Cultura
SCIENCE	Scienza
VARIED	Divertimento leggero
POP M	Musica pop
ROCK M	Musica rock
M.O.R. M	Middle-of-the-road music (easylistening)
LIGHT M	Musica classica leggera
CLASSICS	Musica classica seria
OTHER M	Altra musica

5 Per cercare una stazione, premere **[14]Cursore** Δ / ∇ sul telecomando.

Se si preme **[14]Cursore** ∇ , l'unità effettua la ricerca verso il basso a partire dalla frequenza corrente. Se si preme **[14]Cursore** Δ , l'unità effettua la ricerca verso l'alto a partire dalla frequenza corrente.

Quando una stazione viene rilevata, la ricerca si arresta. Se la stazione non è quella desiderata, premere nuovamente lo stesso tasto e continuare la ricerca. Per terminare la ricerca, premere **[13]OPTION**.

Nota

- Se appare il messaggio "Not found", significa che non è stata rilevata alcuna stazione corrispondente al tipo di programma selezionato.

Utilizzo del servizio dati di altre reti potenziate (EON)

Usare questa funzione per ricevere dati EON (dati di altre reti potenziate) di una rete di stazioni Radio Data System. Una volta scelto uno dei 4 tipi di programma Radio Data System (NEWS, AFFAIRS, INFO o SPORT), l'unità ricerca automaticamente stazioni che sono programmate per la trasmissione di dati EON del tipo desiderato per un periodo di tempo prestabilito. Quando inizia il servizio dati EON, l'unità si sintonizza automaticamente sulla stazione locale che trasmette il servizio EON e torna alla stazione nazionale al termine della ricezione dei dati EON.



- È possibile utilizzare la modalità EON guardando il monitor.

1 Sintonizzare la stazione Radio Data System desiderata.

2 Premere **[13]OPTION** sul telecomando.

Verrà visualizzato il menu delle opzioni. Per maggiori informazioni sul menu Option, vedere pagina 35.

3 Premere **[14]Cursore** Δ / ∇ sul telecomando per selezionare "EON", quindi premere **[14]ENTER**.

Il messaggio "EON: OFF" verrà visualizzata sul display del pannello superiore.

Frequenza corrente



- Se viene visualizzato il messaggio "No Presets" o "No Presets in Memory" significa che non è stata registrata alcuna stazione. Vedere pagina 29 e registrare le stazioni.
- Se la stazione affiliata alla stazione preselezionata o il servizio EON non è disponibile, verrà visualizzato il messaggio "Not Available".

4 Premere **[14]Cursore** </> per selezionare un tipo di programma.



5 Dopo aver selezionato un tipo di programma, premere **[13]OPTION** per uscire dal menu Option.

Se una stazione affiliata inizia a trasmettere il programma selezionato, l'unità si sintonizzerà automaticamente su tale stazione. Al termine del programma, si sintonizzerà automaticamente sulla stazione precedente.

La modalità EON viene disabilitata nei casi seguenti:

- Se EON è stata attivata una sola volta
- Se l'unità è standby prima dell'attivazione di EON
- Se prima dell'attivazione della modalità EON è stata selezionata un'altra stazione



- Per annullare la modalità EON, ripetere nuovamente i passaggi da 1 a 5 e selezionare "EON: OFF".

Utilizzo dell'iPod™

Dopo aver posizionato l'iPod in un dock universale Yamaha per iPod (come ad esempio l'YDS-11, venduto separatamente) connesso al morsetto DOCK sul pannello posteriore dell'unità (vedere pagina 16), è possibile utilizzare l'iPod con il telecomando in dotazione o tramite il menu visualizzato sul monitor. È anche possibile utilizzare la modalità Compressed Music Enhancer di quest'unità per migliorare la qualità di musica compressa (ad esempio MP3) contenuta nell'iPod (vedere pagina 24).

Note

- L'unità supporta iPod touch, iPod (Click and Wheel incluso iPod classic), iPod nano e iPod mini.
- Alcune funzioni potrebbero non essere compatibili col modello o la versione del software dell'iPod.
- Alcune funzioni potrebbero non essere disponibili col modello del dock universale Yamaha per iPod. Le seguenti sezioni descrivono le procedure da utilizzare con l'YDS-11.



- Quando il collegamento tra l'iPod e l'unità è completato, solo sul display del pannello anteriore verrà visualizzato il messaggio "iPod connected".
- Per l'elenco completo dei messaggi di stato visualizzati sul display del pannello anteriore e sul monitor, consultare la sezione "iPod" a pagina 52.

Controllo dell'iPod™

È possibile controllare l'iPod quando lo si posiziona sul dock universale iPod e spostare la sorgente di ingresso su DOCK. Le regolazioni dell'iPod possono essere effettuate semplicemente con l'aiuto del display di questa unità (modalità di uso dei menu) o senza (modalità semplice di telecomando).

Quando si connette l'iPod all'unità, è possibile eseguire le seguenti operazioni utilizzando il telecomando.

Tasto	Funzione
ENTER	Menu successivo
Δ	Menu su
[14] ∇	Menu giù
\triangleleft	Menu precedente
\triangleright	Menu successivo
$\triangleleft\triangleleft$	Ricerca all'indietro (mantenere premuto)
$\triangleright\triangleright$	Ricerca in avanti (mantenere premuto)
$\triangleleft\triangleright$	Brano successivo
$\triangleright\triangleleft$	Brano precedente
\square	Arresto
[18] \square	Pausa (Modalità di esplorazione del menu) Riproduzione/pausa (Modalità semplice di telecomando)
\triangleright	Riproduzione (Modalità di esplorazione del menu) Riproduzione/pausa (Modalità semplice di telecomando)
[16] DISPLAY	Passare dalla modalità Menu browse alla modalità Simple remote

Controllo dell'iPod nella modalità semplice di telecomando

È possibile eseguire le operazioni basi dell'iPod (play, stop, skip, ecc.) utilizzando il telecomando in dotazione senza visualizzare il menu sul monitor. In questo modalità, è possibile controllare direttamente l'iPod.

Controllo dell'iPod in modalità di esplorazione dei menu

È possibile eseguire le operazioni avanzate dell'iPod utilizzando il telecomando mentre si controlla il menu visualizzato sul monitor video. A seconda delle proprie preferenze, è possibile sfogliare i file musicali o video memorizzati sull'iPod e visualizzati sul monitor oppure modificare le impostazioni sull'iPod. In questa modalità, non è possibile controllare direttamente l'iPod.



- Il simbolo " _ " (trattino basso) viene visualizzato per i caratteri che l'unità non può visualizzare.

1 Cambiare la sorgente di ingresso su "iPod (DOCK)" utilizzando **[N]INPUT $\triangleleft/\triangleright$ (o **[7]DOCK**).**

2 Premere **[16]DISPLAY sul telecomando.**
Verrà visualizzata la seguente schermata.

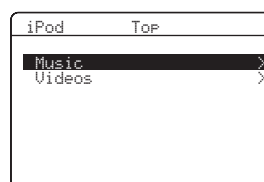

3 Premere **[14]Cursore Δ/∇ per selezionare "Music", "Videos" o "Settings", quindi premere **[14]Cursore** \triangleright .**

- Selezionare "Music" per sfogliare i file musicali.
- Selezionare "Videos" per sfogliare i file video.

Nota

- Il messaggio "Videos" non verrà visualizzato se l'iPod o il dock universale Yamaha per iPod non supportano la funzione di esplorazione dei file video.

- 4** Premere **[4]Cursore** $\Delta / \nabla / \leftarrow / \rightarrow$ per selezionare una voce del menu, quindi premere **[4]ENTER**.

Voci del menu "Music"

Playlists, Artists, Albums, Songs, Genres, Composers

- Playlists > Songs
- Artists > Albums > Songs
- Albums > Songs
- Songs
- Genres > Artists > Albums > Songs
- Composers > Albums > Songs

Voci del menu "Videos"

Le voci dei menu variano in funzione dei file memorizzati sull'iPod.

- **Descrizione del display delle informazioni di riproduzione**

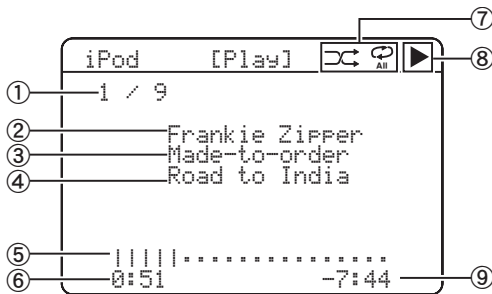

- ① Numero traccia/numero totale tracce
- ② Artisti
- ③ Album title
- ④ Brani
- ⑤ Barra di avanzamento
- ⑥ Tempo trascorso
- ⑦ Icone Shuffle e Ripeti
- ⑧ ▶ (riproduzione), || (pausa), ⏭ (ricerca in avanti) e ⏮ (ricerca all'indietro)
- ⑨ Tempo rimanente



- È possibile modificare le schermate delle informazioni visualizzate sul pannello anteriore utilizzando **[C]INFO** (o **[G]INFO**) (vedere pagina 23). Le opzioni visualizzate sul display del pannello anteriore variano in funzione della modalità selezionata.

Riproduzione Shuffle/Ripeti

È possibile utilizzare una speciale funzione di riproduzione come la riproduzione shuffle e ripeti utilizzando il menu delle opzioni.

- 1** Premere **[6]DISPLAY** per passare alla modalità Menu browse quando la sorgente di ingresso selezionata è "DOCK".

Il menu Option può essere visualizzato solo in modalità Menu browse. Premere **[6]DISPLAY** per passare alla modalità Menu browse prima di iniziare la riproduzione Shuffle o Repeat.

- 2** Premere **[3]OPTION**.

Verrà visualizzato il menu delle opzioni.

- 3** Premere **[4]Cursore** Δ / ∇ per selezionare la funzione di riproduzione preferita, Shuffle o Repeat, quindi premere **[4]ENTER**.

A seconda della funzione selezionata, sono disponibili le seguenti funzioni di riproduzione.

Shuffle: Riproduce gli album o le canzoni casualmente (Opzioni: Off, Songs, Albums).

- Selezionare "Off" per non eseguire la riproduzione casuale delle canzoni.
- Selezionare "Songs" per eseguire la riproduzione casuale delle canzoni.
- Selezionare "Albums" per eseguire la riproduzione casuale degli album.

Repeat: Riproduce gli album o le canzoni ripetutamente (Opzioni: Off, One, All).

- Selezionare "Off" per non eseguire la riproduzione ripetuta dei brani.
- Selezionare "One" per ripetere ogni brano.
- Selezionare "All" per ripetere tutti i brani.

- 4** Selezionare lo stile desiderato utilizzando **[4]Cursore** \leftarrow / \rightarrow .

Lo stile sarà selezionato. La riproduzione verrà avviata con la funzione selezionata nel passaggio 3. Per tornare alla schermata precedente, premere **[4]RETURN**. Per tornare alla funzione di riproduzione precedente, eseguire nuovamente i passaggi sopra indicati.



- Se la funzione shuffle è attiva, sul video appare il messaggio "⌘".
- Se la funzione "Repeat" è impostata su "One" o "All", "⏭" o "⏮" appare sul monitor.

Utilizzo dei componenti Bluetooth™

È possibile collegare un ricevitore audio wireless Bluetooth Yamaha (ad esempio YBA-10, opzionale) al terminale DOCK dell'unità e riprodurre il contenuto musicale memorizzato nel componente Bluetooth (ad esempio, un lettore portatile) senza doverlo collegare con un cavo. È necessario eseguire "Pairing" del ricevitore audio wireless Bluetooth e dei componenti Bluetooth in anticipo.

Nota

- L'unità supporta il profilo Bluetooth A2DP (Advanced Audio Distribution Profile).

Accoppiamento del ricevitore audio wireless Bluetooth™ e del componente Bluetooth™

"Pairing" si riferisce alla registrazione del componente Bluetooth per le comunicazioni di questo tipo. L'accoppiamento deve essere eseguito la prima volta che si utilizza un componente Bluetooth con il ricevitore wireless Bluetooth collegato all'unità, o se i dati di accoppiamento sono stati cancellati.



- L'operazione di accoppiamento è necessaria solo la prima volta che si usa il componente Bluetooth con il ricevitore audio wireless Bluetooth.
- L'accoppiamento richiede l'esecuzione di alcune operazioni sull'unità e sull'altro componente col quale è stata stabilita la comunicazione Bluetooth. Se necessario, fare riferimento alle istruzioni di funzionamento dell'altro componente.

■ Accoppiamento del ricevitore audio wireless Bluetooth e del componente Bluetooth

Per garantire la sicurezza, è stabilito un limite di tempo di 8 minuti per le operazioni di accoppiamento. Si consiglia di leggere e comprendere completamente tutte le istruzioni prima di iniziare.

1 Cambiare la sorgente di ingresso in "DOCK" utilizzando **[N]INPUT** </> (o **[7]DOCK**).

2 Attivare il componente Bluetooth da collegare e impostarlo in modalità di accoppiamento.

Per maggiori informazioni sulla gestione dei componenti Bluetooth, fare riferimento alle istruzioni di funzionamento.

3 Premere **[13]OPTION**.

Verrà visualizzato il menu delle opzioni dell'ingresso DOCK.

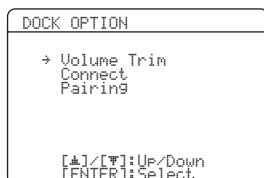

4 Premere **[14]Cursore** ▾ per selezionare "Pairing", quindi premere **[14]ENTER**.

Il display del pannello anteriore visualizzerà la finestra "Searching" e l'operazione di accoppiamento verrà avviata.



- Per annullare l'accoppiamento, premere **[14]RETURN**.
- È anche possibile avviare l'operazione di accoppiamento tenendo premuto il tasto **[M]MEMORY** sul pannello anteriore.

5 Controllare che il componente Bluetooth riconosca il ricevitore audio wireless Bluetooth.

Se il componente Bluetooth ha riconosciuto il ricevitore audio wireless Bluetooth, l'indicazione "YBA-10 YAMAHA", ad esempio, verrà visualizzata nell'elenco delle periferiche Bluetooth.

6 Selezionare il ricevitore audio wireless Bluetooth dall'elenco delle periferiche Bluetooth, quindi immettere il codice "0000" nel componente Bluetooth.

Al termine dell'accoppiamento, sul display del pannello anteriore verrà visualizzato il messaggio "Completed".



- Il ricevitore Audio Yamaha Bluetooth può essere accoppiato a un massimo di otto componenti Bluetooth. Quando l'accoppiamento è stato portato a termine con un nono componente e le informazioni di accoppiamento sono state registrate, i dati del componente usato meno di recente verranno cancellati.

Riproduzione del componente Bluetooth™

1 Cambiare la sorgente di ingresso in "DOCK" utilizzando **[N]INPUT** </> (o **[7]DOCK**).

2 Premere **[13]OPTION**.

3 Premere ripetutamente **[14]Cursore** ▾ per selezionare "Connect", quindi premere **[14]ENTER**.

Dopo aver eseguito "Connect", la comunicazione con il componente Bluetooth sarà stabilita. Quando il ricevitore audio wireless Bluetooth connesso rileva il componente Bluetooth, sul display del pannello anteriore verrà visualizzata l'indicazione "BT Connected".



- Se si preme **[14]ENTER** sul telecomando, il ricevitore audio wireless Bluetooth cerca e si connette all'ultimo componente Bluetooth collegato. Se il ricevitore audio wireless Bluetooth non rileva il componente Bluetooth, verrà visualizzato il messaggio "Not found" sul display del pannello anteriore.
- Per scollegare il ricevitore audio wireless Bluetooth dal componente Bluetooth, visualizzare nuovamente il menu Option, selezionare "Disconnect", quindi premere **[14]ENTER**.

4 Avviare la riproduzione del componente Bluetooth.

FUNZIONAMENTO AVANZATO

Impostazione del menu Option per ciascuna sorgente di ingresso (menu OPTION)

Il menu OPTION contiene le voci di menu usate con maggiore frequenza per le sorgenti di ingresso utilizzabili con questa unità. Di seguito è descritta la procedura di impostazione delle voci del menu OPTION.

1 Selezionare una sorgente di ingresso utilizzando [N] INPUT \langle / \triangleright ([7] Tasti per la selezione degli ingressi).

2 Premere [13] OPTION sul telecomando.

Apparirà il menu OPTION. Le voci del menu OPTION visualizzate cambiano in funzione della sorgente di ingresso selezionata. Per ulteriori dettagli, vedere la seguente sezione.

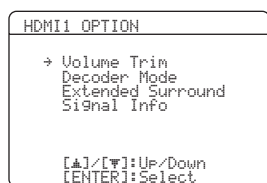

3 Selezionare la voce di menu desiderata usando [14] Cursore Δ / ∇ , quindi premere [14] ENTER.

Appariranno i parametri della voce di menu selezionata.

4 Modificare le impostazioni della voce di menu selezionata item (o abilitare una funzione) utilizzando [14] Cursore $\Delta / \nabla / \langle / \triangleright$ e [14] ENTER.

Appariranno i dettagli della voce di menu selezionata. I parametri disponibili differiscono a seconda delle voci del menu.

5 Per uscire dal menu OPTION, premere [13] OPTION.

È anche possibile utilizzare [14] RETURN per ritornare alla schermata precedente o uscire dal menu OPTION.



- Se [14] Cursore altri tasti non funzionano dopo aver completato il menu, selezionare nuovamente la sorgente di ingresso utilizzando [7] Tasti per la selezione degli ingressi.

Voci del menu OPTION

Per ogni sorgente di ingresso sono disponibili le seguenti voci di menu.

Sorgente di ingresso	Voce del menu			
	Volume Trim	Decoder Mode	Extended Surround	Signal Info
HDMI1-4	Volume Trim	Decoder Mode	Extended Surround	Signal Info
AV1-4	Volume Trim	Decoder Mode	Extended Surround	Signal Info
AV5-6	Volume Trim			
AUDIO1-2	Volume Trim			
V-AUX	Volume Trim			
TUNER	Volume Trim	FM Mode	Auto Preset	Clear Preset
	PTY SEEK	EON		
iPod (DOCK)	Volume Trim	Shuffle	Repeat	
Bluetooth (DOCK)	Volume Trim	Connect/ Disconnect	Pairing	

I dettagli delle voci di menu sono:



- Le impostazioni predefinite sono contrassegnate da un asterisco "**".

■ Volume Trim

Sorgente di ingresso: All

Gamma regolabile: da -6.0 dB a 0.0 dB* a $+6.0$ dB (in passaggi da 0.5 dB)

Riduce le eventuali differenze di volume quando si passa a una nuova sorgente di ingresso, correggendo le differenze esistenti tra le sorgenti di ingresso.

Questo parametro può essere impostato per ogni sorgente di ingresso.

■ Decoder Mode

Sorgente di ingresso: HDMI1-4, AV1-4

Opzioni: Auto*/DTS

Seleziona i segnali audio digitali DTS da riprodurre.

Auto Seleziona automaticamente i segnali in ingresso audio

DTS Seleziona solo i segnali DTS. Gli altri segnali in ingresso non vengono riprodotti.

■ Extended Surround

Sorgente di ingresso: HDMI1-4, AV1-4

Opzioni: Auto*/PLIIXMovie/PLIIXMusic/
EX/ES/Off

Seleziona se riprodurre il segnale di ingresso multicanale nei canali 6.1 o 7.1 quando sono utilizzati i diffusori surround posteriori.

Auto Seleziona automaticamente il decodificatore più indicato a seconda che sia o meno presente il flag per la riproduzione attraverso il canale surround posteriore, e riproduce il segnale nei canali 6.1 o 7.1.

PLIIXMovie Riproduce sempre i segnali nei canali 6.1 o 7.1 utilizzando il decodificatore PLIIXMovie quando è presente il flag per la riproduzione attraverso il canale surround posteriore. È possibile selezionare questo parametro se uno o più diffusori sono collegati.

PLIIXMusic Riproduce sempre i segnali nei canali 6.1 o 7.1 utilizzando il decodificatore PLIIXMusic quando è presente il flag per la riproduzione attraverso il canale surround posteriore. È possibile selezionare questo parametro se uno o più diffusori sono collegati.

EX/ES Seleziona automaticamente il decodificatore più indicato indipendentemente dal fatto che sia o meno presente il flag per la riproduzione attraverso il canale surround posteriore, e riproduce sempre i segnali utilizzando il canale 6.1.

Off Riproduce sempre i segnali nel canale 5.1 indipendentemente dal fatto che sia o meno presente il flag per la riproduzione attraverso il canale surround posteriore.

■ Signal Info

Sorgente di ingresso: HDMI1-4, AV1-4

Visualizza le informazioni relative ai segnali audio e video sul monitor e sul display del pannello anteriore. È possibile modificare le informazioni visualizzate sul pannello anteriore utilizzando **[4]Cursore** Δ / ∇ .

Parametri di Signal Info

■ Informazioni audio

Informazioni	Descrizione
Format	Formato dei segnali audio digitali.
Channel	Il numero dei canali del segnale in ingresso (anteriore/surround/LFE). Ad esempio, se i canali del segnale in ingresso sono i 3 canali anteriori, saranno visualizzati 2 canali surround e LFE, "3/2/0.1". Se un canale non può essere espresso come indicato qui sopra, potrebbe venire visualizzato un numero totale di canali "5.1ch".
Sampling	La frequenza di campionamento del segnale di ingresso digitale.
Bitrate	Il volume di dati al secondo del segnale di ingresso.

Note

- "No Signal" viene visualizzato se non ci sono segnali di ingresso e "---" viene visualizzato se i segnali di ingresso non sono riconosciuti dall'unità.
- Il valore bitrate può variare durante la riproduzione.

■ Informazioni video

Informazioni	Descrizione
In	Formato e risoluzione dei segnali video di ingresso.
Out	Formato e risoluzione dei segnali video in uscita.
Message	Messaggi di errore relativi ai segnali HDMI e ai componenti HDMI. Vedere di seguito per informazioni sui messaggi di errore.

Message di errori HDMI

(appaiono solo dopo che si è verificato un errore)

HDCP Error	Autenticazione HDCP non riuscita.
Device Over	Il numero dei componenti HDMI collegati è eccessivo.
Out of Res.	Il monitor collegato non è compatibile con il segnale video in ingresso.

■ FM Mode

Sorgente di ingresso: TUNER

Opzioni: Stereo*/Mono

Imposta la modalità di ricezione FM.

Stereo Riceve in modalità stereo.

Mono Riceve in modalità mono. La modalità Mono favorisce una ricezione migliore.

■ Auto Preset

Sorgente di ingresso: TUNER

Rileva automaticamente le stazioni radio che trasmettono nella banda di frequenza FM e le registra come stazioni preselezionate (vedere pagina 29).

■ Clear Preset

Sorgente di ingresso: TUNER

Cancella le stazioni preselezionate (vedere pagina 29).

■ PTY SEEK

Sorgente di ingresso: TUNER

Ricerca, tra le stazioni preselezionate, quella che trasmetta un programma appartenente alla categoria desiderata mentre si utilizza il sistema Radio Data System (vedere pagina 30).

■ EON

Sorgente di ingresso: TUNER

Usare questa caratteristica per ricevere dati EON (enhanced other network) del sistema Radio Data System (vedere pagina 30).

■ Shuffle

Sorgente di ingresso: iPod (DOCK)

Opzioni: Off*/Songs/Albums

Cambia lo stile di riproduzione shuffle (vedere pagina 33).

■ Repeat

Sorgente di ingresso: iPod (DOCK)

Opzioni: Off*/One/All

Cambia lo stile di riproduzione repeat (vedere pagina 33).

■ Connect/Disconnect

Sorgente di ingresso: Bluetooth (DOCK)

Attiva/disattiva la comunicazione con una componente Bluetooth (vedere pagina 34).

■ Pairing

Sorgente di ingresso: Bluetooth (DOCK)

Esegue l'accoppiamento dell'unità al componente Bluetooth (vedere pagina 34).

Modifica dei programmi dei decodificatori surround/campo sonoro

Selezione di un decodificatore usato con un programma di campo sonoro

Se si utilizzano programmi di campo sonoro per i film o i programmi TV, è possibile selezionare un decodificatore surround da utilizzare con il programma di campo sonoro, dopo avere impostato i parametri dei seguenti decodificatori. Per impostare i parametri dei programmi di campo sonoro, vedere la seguente sezione.

Decodificatori che possono essere utilizzati con un programma di campo sonoro

- PLIIx Movie (PLII Movie)
- Neo:6 Cinema

Nota

- I seguenti programmi di campo sonoro MOVIE non possono essere utilizzati con un decodificatore surround.
 - Mono Movie
 - Sports
 - Action Game
 - Roleplaying Game

Impostazione dei parametri di campo sonoro

Sebbene i programmi di campo sonoro sarebbero comunque soddisfacenti dal momento che utilizzano parametri predefiniti, modificando le impostazioni dei parametri (elementi del campo sonoro) è possibile selezionare effetti audio o decodificatori più adatti alle condizioni acustiche, alle sorgenti o agli ambienti.



- È possibile proteggere i campi sonori dalla modifica dei parametri impostando l'opzione "Memory Guard" del setup menu su "On" (vedere pagina 45). Per modificare i parametri, impostarla su "Off".

1 Accendere il monitor collegato all'unità.

2 Premere [12]SETUP sul telecomando.

Sul monitor apparirà il setup menu.

3 Premere [14]Cursore Δ / ▽ per selezionare "DSP Parameter", quindi premere [14]ENTER.

La schermata verrà modificata come di seguito.

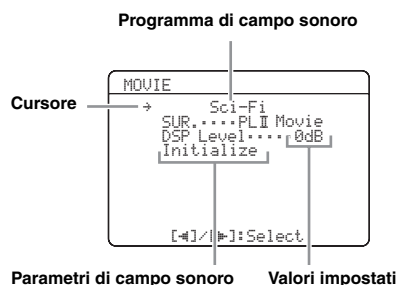

4 Premere [14]Cursore Δ / ▽ per spostare "→" sul programma di campo sonoro, quindi premere [14]Cursore < / > selezionare il programma di campo sonoro.

5 Premere [14]Cursore Δ / ▽ per selezionare il parametro che si desidera modificare, quindi premere [14]Cursore < / > per modificare il parametro.

Se si modificano le impostazioni predefinite di un parametro, a sinistra del nome del parametro di campo sonoro visualizzato sul monitor appare un asterisco (*). Per ulteriori dettagli sulle funzioni e sulle gamme di regolazione dei parametri di campo sonoro, vedere pagina "Parametri di campo sonoro" in questa pagina.



- Ripetere i punti 4 e 5 per modificare altri parametri del programma di campo sonoro.

6 Per terminare la modifica, premere [12]SETUP.

Per inizializzare i parametri del programma di campo sonoro selezionato, premere ripetutamente [14]Cursore ▽ per selezionare "Initialize", quindi premere, [14]Cursore ▷. Nella schermata di conferma, premere [14]Cursore ▷ per confermare l'inizializzazione o [14]Cursore < per annullarla.

Parametri di campo sonoro



- Le impostazioni predefinite sono contrassegnate da un asterisco "*".

Parametri CINEMA DSP

DSP Level

Gamma regolabile: da -6 dB a 0 dB* a +3 dB

Esegue la regolazione fine di un livello di effetto (livello dell'effetto del campo sonoro da aggiungere). È possibile regolare il livello dell'effetto del campo sonoro durante il controllo dei livelli sonori. Regolare "DSP Level" come segue.

- L'effetto sonoro è troppo delicato.
 - Aumenta il livello degli effetti.
- Non ci sono differenze tra gli effetti dei programmi di campo sonoro.
- Il suono è piatto.
 - Riduce il livello degli effetti.
- È stato aggiunto troppo effetto di campo sonoro.
 - Riduce il livello degli effetti.

Parametri utilizzabili solo in alcuni programmi di campo sonoro

■ Solo 2ch Stereo

Direct

Opzioni: Auto*/Off

Bypassa automaticamente il circuito DSP se viene selezionata una sorgente di suono analogico come sorgente di ingresso e il controllo della tono è disabilitato. Favorisce una qualità del suono migliore.

Auto Emette il suono bypassando il circuito DSP quando i controlli del tono "Bass" e "Treble" sono impostati su 0 dB.

Off Non bypassa il circuito DSP e il circuito di controllo del tono.

■ Solo 7ch Stereo

CT LEVEL/SL LEVEL/SR LEVEL/SB LEVEL

Gamma regolabile: da 0 a 100%

Regola il volume di ciascun canale del centro (CT), surround sinistro (SL) surround destro (SR) e surround posteriore (SB) nel programma 7ch Stereo. I parametri disponibili differiscono a seconda delle impostazioni dei diffusori.

■ Solo Straight Enhancer/7ch Enhancer

EFFECT LEVEL

Opzioni: High*/Low

Alla regola il livello dell'effetto Compressed Music Enhancer. Se i segnali in alta frequenza della sorgente sono troppo enfatizzati, impostare il livello dell'effetto su "Low". Per ridurre l'effetto impostare questo parametro su "Low". Per aumentare l'effetto impostare su "High".

Parametri del decodificatore

È possibile personalizzare gli effetti del decodificatore impostando i seguenti parametri. Per i tipi di decodificatori, vedere pagina 26.

■ Se è selezionato PLIIx Music/PLII Music

Panorama

Opzioni: Off*/On

Regola il panorama sonoro del campo sonoro anteriore. Invia segnali stereo sia ai diffusori surround sia a quelli anteriori, producendo un effetto di avvolgimento.

Dimension

Gamma regolabile: da -3 a STD* a +3

Regola la differenza tra il livello del campo sonoro anteriore e il livello del campo sonoro surround. È possibile regolare la differenza creata dal software riprodotto per modificare l'equilibrio sonoro. Il suono surround aumenta di intensità se si seleziona un valore negativo e il suono anteriore aumenta di intensità se si seleziona un valore positivo.

Center Width

Gamma regolabile: da 0 a 3* a 7

È possibile spostare il suono centrale verso sinistra o verso destra a seconda delle proprie preferenze. Impostare questo parametro su 0 per far uscire il suono centrale solo dal diffusore centrale, su 7 per farlo uscire dai diffusori anteriori sinistro/destro.

■ Se si seleziona Neo:6 Music

C. IMAGE

Gamma regolabile: da 0.0 a 0.3 a 1.0

Regola l'uscita dei canali anteriori sinistro e destro in relazione al canale centrale, per renderlo più o meno dominante, a seconda delle necessità.

Impostazioni di funzionamento varie di questa unità (Setup menu)

Utilizzando il telecomando è possibile richiamare il setup menu e modificare le impostazioni di vari menu.

Il setup menu consente di modificare le seguenti impostazioni. Per ulteriori dettagli, leggere prima “Funzionamento di base del setup menu” facendo riferimento alle pagine indicate.

Menu/sottomenu	Funzione	Pagina
Speaker Setup	Imposta le opzioni per i diffusori.	41
1 Auto Setup (YPAO)	Regola automaticamente le caratteristiche di uscita dei diffusori.	41
2 Manual Setup	Regola manualmente le caratteristiche di uscita dei diffusori.	41
A)Config	Imposta le configurazioni dei diffusori, quali ad esempio lo stato di collegamento del diffusore e la dimensione del diffusore collegato (capacità di riproduzione del suono), più indicate per l'ambiente di ascolto.	41
B)Level	Regola separatamente il volume di ciascun diffusore.	43
C)Distance	Regola la sincronizzazione con la quale i singoli diffusori emettono il suono in base alle distanze tra i diffusori stessi e la posizione di ascolto.	43
D)Equalizer	Seleziona un equalizzatore che regola le caratteristiche di uscita del diffusore.	43
E)Test Tone	Genera toni di prova.	43
Sound Setup	Imposta varie opzioni di uscita del suono.	43
1 Dynamic Range	Regola le gamme dinamiche di diffusori e cuffie.	43
2 Lipsync	Regola il ritardo di temporizzazione dell'uscita tra i segnali video e audio.	43
HDMI Auto	Attiva o disattiva le regolazioni automatiche del ritardo della sincronizzazione di uscita tra l'ingresso dei segnali video provenienti dalla presa HDMI e i segnali audio.	43
Auto Delay	Effettua la regolazione fine del ritardo di HDMI Auto.	44
Manual Delay	Regolazione fine manuale del ritardo dell'uscita audio e video.	44
Function Setup	Imposta varie opzioni HDMI e di visualizzazione.	44
1 HDMI	Imposta varie opzioni per le sorgenti in ingresso.	44
Standby Through	Seleziona/deseleziona l'uscita dei segnali in ingresso HDMI provenienti dalla presa HDMI IN diretti alla presa HDMI OUT quando l'unità è in standby.	44
Audio Output	Seleziona l'unità o un componente ad essa collegato tramite la presa HDMI OUT dell'unità per riprodurre segnali audio in ingresso provenienti dalla presa HDMI IN.	44
Resolution	Imposta la risoluzione dell'uscita HDMI, convertita dai segnali in ingresso video analogici.	44
Aspect	Imposta il rapporto di forma delle immagini riprodotte dai segnali HDMI, convertiti dai segnali di ingresso video analogici.	44
2 Display	Imposta le opzioni del monitor o del display del pannello anteriore.	44
Dimmer	Regola la luminosità del display del pannello anteriore.	44
FL Scroll	Seleziona il modo in cui verranno visualizzati i caratteri sul display del pannello anteriore.	44
OSD Shift	Prego le posizioni superiore e inferiore dello schermo visualizzato sul monitor.	45
3 Volume	Imposta le opzioni dei volumi.	45
Adaptive DRC	Regola la gamma dinamica (differenza tra il volume massimo e minimo) contemporaneamente al livello del volume.	45
Max Volume	Imposta il livello massimo del volume per impedire aumenti accidentali.	45
Init. Volume	Imposta il volume dopo l'accensione dell'unità.	45
4 Input Rename	Cambia i nomi della sorgente in ingresso che saranno visualizzati su un monitor o sul display del pannello anteriore.	45
DSP Parameter	Imposta i parametri per i programmi del campo sonoro.	45
Memory Guard	Protegge alcune impostazioni da modifiche accidentali.	45

Funzionamento di base del setup menu

La schermata del setup menu appare sia sull'OSD sia sul display del pannello anteriore.

OSD (On screen display)



Display del pannello anteriore



In questa sezione vengono descritte le procedure di impostazione dei menu effettuate tramite l'OSD.

1 Premere **[2]SETUP** sul telecomando.

Appare la schermata del setup menu.

2 Selezionare un menu utilizzando **[4]Cursore** Δ / ∇ , quindi premere **[4]ENTER**.

Verranno visualizzate le opzioni del menu selezionato. Ad esempio, se si seleziona "Function Setup" apparirà alla seguente schermata.

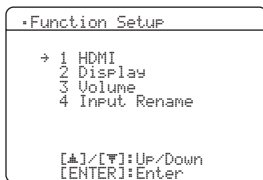

- È possibile ritornare alla schermata precedente premendo **[4]RETURN**.

3 Per visualizzare i sottomenu, selezionare il menu che si desidera impostare utilizzando **[4]Cursore** Δ / ∇ , quindi premere **[4]ENTER**.

Ad esempio, se si seleziona "2 Display" apparirà la seguente schermata.

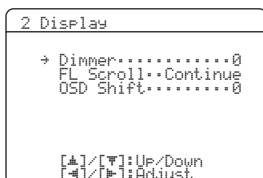

4 Selezionare un'opzione utilizzando **[4]Cursore** Δ / ∇ , quindi modificare le impostazioni dell'opzione utilizzando **[4]Cursore** \leftarrow / \rightarrow .

Alcune opzioni del menu Manual Setup di "Speaker Setup" occupano più di una schermata. Per visualizzare le altre opzioni del menu Manual Setup, premere **[4]Cursore** Δ / ∇ .

Display "A)Config" (esempio)

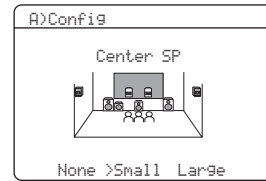

- Per modificare altre opzioni ripetere le operazioni descritte al punto 4.

5 Per terminare l'impostazione premere **[2]SETUP**.



- Se **[4]Cursore** altri tasti non funzionano dopo aver completato il menu, selezionare nuovamente la sorgente di ingresso utilizzando **[7]Tasti per la selezione degli ingressi**.

Speaker Setup

È possibile impostare numerose opzioni per i diffusori. Sono disponibili due tipi di regolazioni. Una è "Auto Setup (YPAO)" per la regolazione automatica, l'altra è "Manual Setup" per la regolazione manuale.



- Le impostazioni predefinite sono contrassegnate da un asterisco "**".

1 Auto Setup

Regola automaticamente le caratteristiche di uscita dei diffusori per ottenere ottimizzare l'uscita audio in base alle posizioni e alle prestazioni dei diffusori e alle caratteristiche acustiche della sala, che vengono misurate automaticamente. Per ulteriori dettagli sulle operazioni, vedere pagina 18.

2 Manual Setup

Regola le caratteristiche di uscita dei diffusori in base ai parametri impostati manualmente.

Dopo l'esecuzione di Auto Setup (YPAO) è possibile controllare i parametri regolati automaticamente nel menu Manual Setup. È possibile regolare i parametri in base alle proprie preferenze.

■ A)Config

Imposta le configurazioni dei diffusori, quali ad esempio lo stato di collegamento del diffusore e la dimensione del diffusore collegato (capacità di riproduzione del suono), più indicate per l'ambiente di ascolto.



- La configurazione dei diffusori include opzioni per la definizione della loro dimensione: Large o Small. Large e Small si riferiscono a diffusori con woofer del diametro pari o superiore a 16 cm o pari o inferiore a 16 cm.

LFE/Bass Out

Opzioni: SWFR/Front/Both*

Selezionare i diffusori per l'uscita dei componenti a bassa frequenza del canale LFE (effetti sonori a bassa frequenza) o di altri canali. Lo stato dell'uscita è come di seguito.

Segnali del canale LFE

Parametro	Subwoofer	Diffusori anteriori	Altri diffusori
Both	Uscita	Nessuna uscita	Nessuna uscita
SWFR	Uscita	Nessuna uscita	Nessuna uscita
Front	Nessuna uscita	Uscita	Nessuna uscita

Componenti a bassa frequenza di altri segnali di canale

Parametro	Subwoofer	Diffusori anteriori	Altri diffusori
Both	[1]	[2]	[3]
SWFR	[4]	[3]	[3]
Front	Nessuna uscita	[1]	[3]

- [1] Fornisce l'uscita dei componenti a bassa frequenza dei canali anteriori sinistro e destro e del canale del diffusore la cui dimensione è impostata su "Small".
- [2] Fornisce l'uscita dei componenti a bassa frequenza dei canali anteriori sinistro e destro.
- [3] Emette i componenti a bassa frequenza se le dimensioni dei diffusori sono impostate su "Large".
- [4] Emette i componenti a bassa frequenza del canale del diffusore la cui dimensione è impostata su "Small".

Front SP

Opzioni: Small/Large*

Imposta le dimensioni dei diffusori anteriori sinistro e destro.

- Small** Selezionare questa opzione se sono collegati diffusori di piccole dimensioni. L'uscita dei componenti a bassa frequenza dei canali anteriore sinistra destro avviene dal subwoofer.
- Large** Selezionare questa opzione se sono collegati diffusori di grandi dimensioni.

Nota

- Se "LFE/Bass Out" è impostata su "Front", è possibile selezionare solo "Large". Se "LFE/Bass Out" viene modificata in "Front", "Front SP" passa automaticamente su "Large" anche se è impostata su "Small".

Center SP

Opzioni: None/Small*/Large

Imposta la dimensione del diffusore centrale.

- None** Selezionare questa impostazione se il diffusore centrale non è collegato. I segnali del canale centrale verranno suddivisi tra i diffusori anteriori sinistro e destro.
- Small** Selezionare questa opzione se è collegato un diffusore centrale di piccole dimensioni. I componenti a bassa frequenza del canale centrale saranno emessi dal subwoofer. Se non è collegato alcun subwoofer, verranno emessi dai diffusori anteriori.
- Large** Selezionare questa opzione se è collegato un diffusore centrale di grandi dimensioni.

Sur. L/R SP

Opzioni: None/Small*/Large

Imposta le dimensioni dei diffusori surround sinistro e destro.

- None** Selezionare questa opzione se sono collegati diffusori surround. I segnali del canale surround verranno suddivisi tra i diffusori anteriori sinistro e destro. Se questa opzione è selezionata, "Sur.B L/R SP" commuta automaticamente su "None".
- Small** Selezionare questa opzione se sono collegati diffusori surround di piccole dimensioni. I componenti a bassa frequenza dei canali surround saranno emessi dal subwoofer. Se non è collegato alcun subwoofer, verranno emessi dai diffusori anteriori.
- Large** Selezionare questa opzione se sono collegati diffusori surround di grandi dimensioni.



- Se è selezionata l'opzione "None", i programmi del campo sonoro entreranno automaticamente in modalità Virtual CINEMA DSP.

Sur. B L/R SP

Opzioni: None/SMLx1/SMLx2*/LRGx1/LRGx2

Imposta le dimensioni dei diffusori surround posteriori sinistro e destro.

- None** Selezionare questa opzione se non collegato alcun diffusore surround posteriore. I segnali del canale surround posteriore verranno emessi dai diffusori surround S/D e dal subwoofer. Se non è collegato alcun subwoofer, verranno emessi dai diffusori surround S/D e dai diffusori anteriori.
- SMLx1** Selezionare questa opzione se è collegato un diffusore posteriore surround di piccole dimensioni.
- SMLx2** Selezionare questa opzione se sono collegati due diffusori surround posteriori di piccole dimensioni.
- LRGx1** Selezionare questa opzione se è collegato un diffusore posteriore surround di grandi dimensioni.
- LRGx2** Selezionare questa opzione se sono collegati due diffusori surround posteriori di grandi dimensioni.



- Se l'opzione "None" è selezionata, "PLIIX Movie", "PLIIX Music" e "PLIIX Game" non potranno essere selezionate.

Crossover Freq.

Opzioni: 40Hz/60Hz/80Hz*/90Hz/100Hz/110Hz/120Hz/160Hz/200Hz

Imposta il limite inferiore dell'uscita del componente a bassa frequenza se la dimensione del diffusore è impostata su "Small (SMLx1/SMLx2)". Se la frequenza è inferiore al limite, il suono viene emesso dal subwoofer o dai diffusori anteriori.

Se sul subwoofer è possibile regolare il volume di uscita e la frequenza di crossover, regolare il volume a metà o la frequenza di crossover al massimo.

Subwoofer Phase

Opzioni: Normal*/Reverse

Imposta la fase del subwoofer se mancano i suoi bassi o sono poco chiari.

- Normal** Selezionare questa opzione per non modificare la fase del subwoofer.
- Reverse** Selezionare questa opzione per invertire la fase del subwoofer.

■ B)Level

Gamma regolabile: da -10,0dB a +10,0dB (passaggi di 0,5 dB)

Impostazioni "FR. L/FR. R/SWFR" 0dB

predefinite: "CNTR/SUR. L/SUR. R/SBL/SBR" -1,0dB

Regola separatamente il volume di ciascun diffusore in modo che il suono da loro emesso arrivi alla posizione di ascolto con lo stesso volume. Le opzioni visualizzate variano in funzione del numero di diffusori collegati.



- Se è collegato un solo diffusore surround posteriore, apparirà "SB" invece di "SBL" e "SBR".
- Impostando "Test Tone" su "On" è possibile regolare l'ascolto del suono per provare i toni (vedere pagina 43).
- Se sul subwoofer è possibile regolare il volume di uscita e la frequenza di crossover, regolare il volume a metà o la frequenza di crossover al massimo.

■ C)Distance

Regola la sincronizzazione con la quale i singoli diffusori emettono il suono, in modo che il suono da loro è emesso raggiunga la posizione di ascolto contemporaneamente. Impostare per prima l'unità (Unit), quindi la distanza di ciascun diffusore.

Unit

Opzioni: meters (m)*/feet (ft)

meters (m) Visualizza la distanza dei diffusori in metri.

feet (ft) Visualizza la distanza dei diffusori in piedi.

Front L/ Front R/ Center / Sur. L/
SUR. R/ Sur. B L/ Sur. B R/ SWFR

Gamma regolabile: da 0,30m a 24,00m (da 1,0ft a 80,0ft)

Impostazioni 3,00m (10,0ft) "Front L/ Front R/

predefinite: SWFR"

2,60m (8,5ft) "Center"

2,40m (8,0ft) "Sur. L/ Sur. R/

Sur. B L/ Sur. B R"



- Le opzioni visualizzate dipendono dalle impostazioni di "A)Config" (vedere pagina 41).
- Se è collegato un solo diffusore surround posteriore, apparirà "Sur.B" invece di "Sur.B L" e "Sur.B R".

■ D)Equalizer

Regola la qualità e il tono del suono utilizzando un equalizzatore grafico parametrico.

EQ Type Select

Opzioni: Auto PEQ/GEQ*/Off

Selezionare un tipo di equalizzatore.

Auto PEQ Utilizza l'equalizzatore parametrico selezionato in "1 Auto Setup". Le caratteristiche dell'equalizzatore parametrico utilizzato (vedere pagina 18) sono visualizzate sotto a "Auto PEQ". Se Auto Setup non viene eseguita, questo parametro non verrà visualizzato.

GEQ Utilizza l'equalizzatore grafico. Premere **[4]ENTER** per regolare le caratteristiche dell'equalizzatore grafico.

Off Non utilizza l'equalizzatore grafico.

GEQ

Opzioni: 63Hz/160Hz/400Hz/1kHz/2,5kHz/
6,3kHz/16kHz

Gamma regolabile: da -6,0dB a 0dB* a +6,0dB (passaggi di 0,5 dB)

Regola la qualità del suono di ciascun diffusore utilizzando un equalizzatore grafico. L'equalizzatore grafico di questa unità può regolare i livelli di segnale in 7 gamme di frequenza. Per regolare il livello del segnale nelle varie gamme di frequenza, selezionare il diffusore desiderato con **[4]Cursore** </> quando il simbolo "→" è visualizzato a fianco di "Channel", quindi selezionare la banda di frequenza desiderata con **[4]Cursore** Δ / ∇, e regolare il livello di segnale con **[4]Cursore** </>.

■ E)Test Tone

Opzioni: Off*/On

Attiva/disattiva un oscillatore che genera toni di prova. Per attivare l'oscillatore, selezionare "On" utilizzando **[4]Cursore** </>. Se l'opzione "On" è selezionata, è possibile regolare le importazioni di "2 Manual Setup" mentre si ascolta un tono di prova.

Off Non genera toni di prova.

On Genera toni di prova.

Sound Setup

È possibile impostare numerose opzioni per le uscite del suono.

■ 1 Dynamic Range

Opzioni: Min/Auto/STD/Max*

Seleziona un metodo di regolazione della gamma dinamica per la riproduzione dei segnali bitstream.

Min/Auto (Min) Regola la gamma dinamica adatta a un volume basso o a un ambiente quieto (ad esempio, per l'ascolto notturno), per tutti i segnali bitstream ad eccezione dei segnali Dolby TrueHD.
(Auto) Regola la gamma dinamica dei segnali Dolby TrueHD sulla base delle informazioni del segnale di ingresso.

STD Imposta la gamma dinamica standard raccomandata per il normale uso domestico.

Max Emette il suono senza regolare la gamma dinamica dei segnali di ingresso.

■ 2 Lipsync

Regola il ritardo tra l'uscita video e l'uscita audio.

HDMI AUTO

Opzioni: Off*/On

Regola automaticamente la sincronizzazione dell'uscita dei segnali audio e video se all'unità è collegato un monitor compatibile con il lip-sync automatico.

Off Selezionare questa impostazione se il monitor non è compatibile con il lip sync o non si desidera utilizzare il lip sync automatico. Impostare il tempo di correzione in "Manual Delay".

On Selezionare questa opzione se il monitor collegato è compatibile con la funzione lip-sync. Effettuare la regolazione fine del tempo di correzione in "Auto Delay".

Auto Delay

Gamma regolabile: da 0 a 240ms (passaggi di 1 ms)

Effettua la regolazione fine del tempo quando "HDMI Auto" è impostata su "On". La correzione attuale del tempo è visualizzata nel campo "Auto Delay" e lo scostamento del tempo impostato dall'utente è visualizzato nel campo "Offset".

Manual Delay

Gamma regolabile: da 0* a 240ms (passaggi di 1 ms)

Permette di effettuare la regolazione fine del tempo di correzione. Selezionare questa opzione se il monitor non è compatibile con il lip sync o "HDMI Auto" è impostato su "Off".

Function Setup

È possibile impostare numerose opzioni per l'HDMI e il display.

1 HDMI

È possibile impostare le opzioni per l'HDMI.

■ Standby Through

Opzioni: On/Off*

Seleziona/deseleziona l'uscita dei segnali di ingresso HDMI provenienti dalla presa HDMI IN diretti alla presa HDMI OUT quando l'unità è in standby. Se questo parametro è impostato su "On" i segnali di ingresso provenienti dalle prese HDMI 1-4 possono essere indirizzati a un monitor a componenti.

On Invia i segnali HDMI alla presa HDMI OUT.
Off Non invia i segnali HDMI alla presa HDMI OUT.



- Per poter attivare l'uscita passante, si deve selezionare una delle sorgenti di ingresso collegate a HDMI1-4 prima di passare alla modalità di attesa.
- Quando la modalità "Standby Through" è attiva, si illumina l'indicatore HDMI THROUGH sul display del pannello anteriore. Quando l'indicatore è illuminato consuma da 1 a 3 W di potenza, a seconda delle condizioni del segnale HDMI che passa attraverso l'unità.

■ Audio Output

Opzioni: AMP*/TV/AMP+TV

Seleziona l'unità o un componente ad essa collegato tramite la presa HDMI OUT dell'unità per riprodurre segnali audio di ingresso provenienti dalla presa HDMI IN.

AMP Emette i segnali audio HDMI dai diffusori collegati all'unità.
TV Emette i segnali audio HDMI dai diffusori di un televisore collegato all'unità. L'uscita audio proveniente dai diffusori collegati all'unità è silenziata.
AMP+TV Emette i segnali audio HDMI sia dai diffusori collegati all'unità che da quelli del televisore.

Nota

- Se sono selezionate le opzioni "TV" o "Amp+TV", i formati dei segnali di uscita audio e video trasmessi al monitor dall'unità varieranno in funzione delle specifiche del monitor.

■ Resolution

Opzioni: Through*/576F/720F/1080i/1080F

Aumenta la risoluzione dell'uscita HDMI che viene convertita da segnali di ingresso video analogici ed emessa dalla presa HDMI OUT.

Note

- La risoluzione dell'uscita HDMI convertita dai segnali video analogici 720p o 1080i non può essere aumentata.
- Se un monitor è collegato all'unità tramite presa HDMI, l'unità rileva automaticamente la risoluzione compatibile con il monitor. A sinistra della risoluzione rilevata compare un asterisco (*).
- Se l'unità non riesce a rilevare la risoluzione supportata dal monitor, impostare "MON.CHK" nel menu Advanced Setup su "SKIP" (vedere pagina 47) e riprovare.

■ Aspect

Opzioni: ThrgH*/16:9/Smart

Imposta il rapporto tra le dimensioni orizzontale e verticale (rapporto tra larghezza e altezza) delle immagini riprodotte dall'uscita dei segnali HDMI provenienti dalla presa HDMI OUT se i segnali HDMI sono convertiti da segnali in ingresso video analogici da una funzione di conversione video.

ThrgH Invia i segnali video senza modificare il rapporto tra larghezza e altezza.
16:9 Invia i segnali video che visualizzano le immagini nel rapporto 4:3 su un monitor 16:9, dove appariranno bande nere a sinistra e a destra dello schermo.
Smart Invia i segnali video che visualizzano le immagini nel rapporto 4:3 su un monitor 16:9, allungando le immagini a sinistra e a destra per adattare allo schermo.

Note

- Non è possibile modificare il rapporto tra altezza larghezza dello schermo se "Resolution" è impostata su "ThrgH".
- Le impostazioni non se i segnali in ingresso hanno un rapporto tra larghezza e altezza diverso da 4:3.
- Non è possibile modificare il rapporto tra larghezza e altezza se i segnali video provengono da una presa HDMI IN o sono segnali 720p, 1080i o 1080p.

2 Display

È possibile impostare le opzioni di un monitor o del display del pannello anteriore.

■ Dimmer

Gamma regolabile: da -4 a 0*

Regola la luminosità del display del pannello anteriore. A mano a mano che il valore diminuisce si riduce anche la luminosità del display del pannello anteriore.

Nota

- La luminosità del display non aumenta in modalità diretta anche se viene aumentato il valore.

■ FL Scroll

Opzioni: Continue*/Once

Seleziona la modalità di scorrimento dello schermo se il numero di caratteri eccedere l'area di visualizzazione del display del pannello anteriore.

Continue Visualizza ripetutamente tutti gli caratteri a scorrimento.
Once Visualizza tutti i caratteri effettuando un solo scorrimento, interrompe lo scorrimento e visualizza i primi 14 caratteri.

■ OSD Shift

Gamma regolabile: da -5 a 0* to +5

Regola le posizioni superiore e inferiore dello schermo visualizzato sul monitor. Per sollevare lo schermo, selezionare un valore maggiore. Per abbassare lo schermo, selezionare un valore minore.

3 Volume

È possibile impostare le opzioni dei volumi.

■ Adaptive DRC

Opzioni: Auto/Off*

Regola la gamma dinamica insieme al livello del volume. Questa funzione è utile quando si ascolta l'audio a basso volume o di notte. Se questa funzione è abilitata, la gamma dinamica è regolata come di seguito.

Se la regolazione VOLUME è bassa:

la gamma dinamica è ridotta

Se la regolazione VOLUME è alta:

la gamma dinamica è ampia

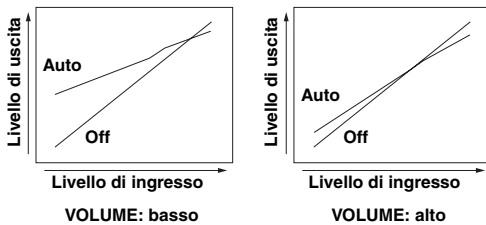

Auto Regola automaticamente la gamma dinamica.
Off Non regola automaticamente la gamma dinamica.



* L'impostazione Adaptive DRC è indicata per le cuffie.

■ Max Volume

Gamma regolabile: da -30.0dB a +15.0dB/+16.5dB*
 (passaggi di 5 dB)

Imposta il livello massimo del volume per impedire aumenti accidentali. Ad esempio, è possibile regolare il volume tra -80 dB e -5 dB impostando questo parametro su "-5.0dB". Il volume aumenta fino al livello massimo se questo parametro impostato su +16,5 dB (valore predefinito).

■ Init. Volume

Opzioni: Off*/Mute/da -80.0dB a +16.5dB
 (passaggi di 0,5 dB)

Imposta il volume dopo l'accensione dell'unità. Se questo parametro è impostato su "Off", il volume viene impostato sul livello in uso l'ultima volta che l'unità è stata impostata su standby.

Nota

• Se l'impostazione di "Max Volume" è inferiore a quella di "Init. Volume", verrà utilizzata l'impostazione di "Max Volume". Ad esempio, se si imposta "Max Volume" su "-30.0dB" e "Init. Volume" su "0.0dB", il volume sarà impostato automaticamente su "-30.0dB" alla successiva riaccensione dell'unità.

4 Input Rename

Cambia i nomi delle sorgenti di ingresso che saranno visualizzati sul display del pannello anteriore.

Usando **[4]Cursore** è possibile selezionare una sorgente di ingresso per modificarne il nome visualizzato.

Selezione del nome da visualizzare dai modelli

Selezionare la sorgente di ingresso della quale si desidera modificare il nome e scegliere il nome dai seguenti modelli utilizzando il cursore.

- Blu-ray
- DVD
- SetTopBox
- Game
- TV
- DVR
- CD
- CD-R
- Satellite
- VCR
- Tape
- MD
- PC
- iPod
- HD DVD
- "vuoto"



• Se si modifica il nome visualizzato di una sorgente di ingresso selezionando quello originale e si seleziona la sorgente di ingresso, verranno visualizzati il nome della sorgente di ingresso corrente e il nome del modello. Questa funzione è utile quando si desidera annullare la modifica del nome.

Immissione di un nome nuovo

Selezionare la sorgente di ingresso della quale si desidera modificare il nome e premere **[4]ENTER**. È possibile immettere fino a un massimo di 9 caratteri selezionando un carattere alla volta con i seguenti tasti.

[4]Cursore </> Per selezionare i caratteri da modificare

[4]Cursore Δ / ▽ Per selezionare i caratteri da immettere

[4]ENTER Per immettere i caratteri selezionati

Sono disponibili i seguenti caratteri.

Da "A" a "Z", da "0" a "9", da "a" a "z", simboli (#, *, -, +, ecc.) e spazio

DSP Parameter

È possibile impostare i parametri per i programmi del campo sonoro. Per maggiori dettagli, vedere pagina 38.

Memory Guard

Opzioni: Off*/On

Protegge le impostazioni del setup menu da modifiche accidentali.

Off Non protegge le impostazioni.

On Protegge le impostazioni del setup menu (ad eccezione dell'impostazione Memory Guard).

Nota

• Se questo parametro è attivo, appare una "On", "G" quando il setup menu è visualizzato sul monitor.

Controllo di altri componenti con il telecomando

È possibile controllare i componenti esterni di una sorgente di ingresso selezionata con il telecomando. I tasti utilizzabili per il controllo dei componenti esterni sono i seguenti:

4 SOURCE POWER

Accende e spegne il componente esterno.

14 Cursore, ENTER, RETURN

Utilizza i menu dei componenti esterni.

16 DISPLAY

Passa tra le diverse scene dei componenti esterni.

18 Tasti operativi per i componenti esterni

Funzionano come tasto di registrazione o riproduzione di un componente esterno, o come tasto di visualizzazione di un menu.

19 Tasti numerici

Funzionano come tasti numerici di un componente esterno.

20 Tasti di controllo TV

INPUT	Commuta gli ingressi video del televisore
MUTE	Silenza l'audio del televisore
TV VOL +/-	Controlla il volume del televisore
TV CH +/-	Commuta i canali del televisore
POWER	Accende e spegne il televisore



- È necessario impostare il codice del telecomando prima di poter controllare i componenti esterni.
- I tasti del telecomando per il controllo dei componenti esterni sono utilizzabili solo se sui componenti esterni esistono tasti di controllo corrispondenti.

I seguenti codici di telecomando sono assegnati alle sorgenti di ingresso come impostazione predefinita di fabbrica. Per conoscere l'elenco completo dei codici di telecomando disponibili, consultare la sezione "Lista dei codici di telecomando", alla fine di questo manuale.

■ Impostazioni predefinite dei codici di telecomando

Sorgente di ingresso	Categoria	Produttore	Codice predefinito
[HDMI1]	Blu-ray Disc	Yamaha	2018
[HDMI2]	—	—	—
[HDMI3]	—	—	—
[HDMI4]	—	—	—
[AV1]	—	—	—
[AV2]	—	—	—
[AV3]	CD	Yamaha	5013
[AV4]	—	—	—
[AV5]	—	—	—
[AV6]	—	—	—
[AUDIO1]	—	—	—
[AUDIO2]	—	—	—
[V-AUX]	—	—	—

Sorgente di ingresso	Categoria	Produttore	Codice predefinito
[TUNER]	Tuner	Yamaha	5007
[DOCK]	DOCK	Yamaha	5011
[A]/[B]	—	—	—

"—" indica nessuna assegnazione



- Un componente esterno controllato dal telecomando può essere selezionato automaticamente in base alla selezione delle scene (vedere pagina 21).

Impostazione dei codici di telecomando

Impostando i codici telecomando appropriati è possibile controllare altri componenti. Per conoscere l'elenco completo dei codici di telecomando disponibili, consultare la sezione "Lista dei codici di telecomando", alla fine di questo manuale.

1 Premere 3 CODE SET sul telecomando utilizzando un oggetto appuntito, ad esempio la punta di una penna a sfera.

2 TRANSMIT sul telecomando lampeggia due volte.

2 Premere 7 Tasti per la selezione degli ingressi.

3 Immettere il codice telecomando utilizzando 19 Tasti numerici.

Se la registrazione è riuscita, la spia **2 TRANSMIT** sul telecomando lampeggerà due volte. Se l'operazione non è riuscita, **2 TRANSMIT** lampeggerà sei volte. Ripetere la procedura dal punto 1.

Ripristino di tutti i codici di telecomando

È possibile cancellare tutti i codici di telecomando impostati e ripristinare le impostazioni iniziali di fabbrica.

1 Premere 3 CODE SET sul telecomando utilizzando un oggetto appuntito, ad esempio la punta di una penna a sfera.

2 TRANSMIT sul telecomando lampeggia due volte.

2 Premere 12 SETUP sul telecomando.

3 Immettere "9981" utilizzando 19 Tasti numerici.

Terminata l'inizializzazione, la spia **2 TRANSMIT** sul telecomando lampeggerà due volte. Se l'operazione non è riuscita, **2 TRANSMIT** lampeggerà sei volte. Ripetere la procedura dal punto 1.

Impostazioni avanzate

Nelle impostazioni avanzate è possibile definire le operazioni di base per questa unità, ad esempio l'accensione e lo spegnimento di una connessione a bi-amplificazione o l'inizializzazione delle impostazioni utente. Per modificare le impostazioni eseguire i seguenti passaggi.

1 Impostare l'unità in modalità standby.

2 Premere **Ⓐ**STANDBY/ON e contemporaneamente premere e mantenere premuto **Ⓛ**STRAIGHT sul pannello anteriore.

Sul display del pannello anteriore apparirà il menu Advanced setup.



3 Premere ripetutamente **Ⓚ**PROGRAM </> per selezionare il parametro che si desidera modificare.

Le impostazioni predefinite sono contrassegnate da un asterisco “*”.



- I valori impostati sono posizionati in XXX dei seguenti parametri sulla schermata del display.

REMOTE ID -XXX

Opzioni: ID1*/ID2

Imposta l'ID del telecomando. Se si utilizzano più ricevitori Yamaha AV, è possibile azionarli con un singolo telecomando e impostando le ID ricevitore sullo stesso valore.

BI AMP - XXX

Opzioni: ON/OFF*

Accende o spegne la connessione bi-amp dei diffusori principali. Per il collegamento a bi-amplificazione, vedere pagina 12.

MON. CHK - XXXX

Opzioni: YES*/SKIP

Aggiunge limitazioni all'aumento di risoluzione sui segnali di uscita diretti a un monitor collegato all'unità tramite la presa HDMI OUT.

INIT-XXXXXXXXXX

Opzioni: DSP PARAM/VIDEO/ALL/CANCEL

Inizializza varie impostazioni memorizzate nell'unità. È possibile selezionare uno dei seguenti metodi di inizializzazione.

DSP PARAM: Tutti i parametri dei programmi di campo sonoro

VIDEO: Impostazioni per la conversione video (risoluzione/aspetto) nel setup menu e sull'OSD

ALL: Ripristina le impostazioni di fabbrica dell'unità

CANCEL: Annulla l'inizializzazione

4 Per selezionare il valore da modificare, premere alcune volte **Ⓛ**STRAIGHT.

Il valore selezionato diventerà effettivo alla successiva accensione dell'unità. È possibile modificare più impostazioni ripetendo le operazioni descritte ai punti 3 e 4.

5 Premere **Ⓐ**STANDBY/ON, spegnere il sistema, e premere nuovamente **Ⓐ**STANDBY/ON.

Il valore impostato al punto 3 diventa effettivo e l'unità si riaccende. Se si seleziona l'inizializzazione nel punto 3, l'inizializzazione verrà eseguita.

Impostazione dell'ID del telecomando

Il telecomando dell'unità viene fornito con due ID. Se nella stessa stanza si trova un altro amplificatore Yamaha, impostando un ID del telecomando differente si impedirà il funzionamento indesiderato dell'altro amplificatore.

ID1 è l'impostazione predefinita sia del telecomando sia dell'amplificatore.

Se si modifica l'ID del telecomando, visualizzare “Advance Setup” (vedere la sezione precedente) e modificare anche l'ID dell'amplificatore.

1 Premere **Ⓟ**CODE SET sul telecomando utilizzando un oggetto appuntito, ad esempio la punta di una penna a sfera.

ⓁTRANSMIT lampeggia due volte.

2 Premere **Ⓛ**SETUP sul telecomando.

3 Immettere l'ID telecomando.

Per passare a ID1:

Immettere “5019” utilizzando **Ⓛ**Tasti numerici.

Per passare a ID2:

Immettere “5020” utilizzando **Ⓛ**Tasti numerici.

Se l'ID è stato registrato, **Ⓛ**TRANSMIT

lampeggerà due volte.

Se l'operazione non è riuscita, **Ⓛ**TRANSMIT

lampeggerà sei volte. Ripetere la procedura dal punto 1.



- L'inizializzazione del codice telecomando (vedere pagina 46) ripristina ID1.

Risoluzione dei problemi

Se l'unità non funzionasse a dovere, consultare la tabella seguente. Se il problema riscontrato non fosse presente nell'elenco o se i rimedi proposti non fossero di aiuto, spegnere l'unità, scollegare il cavo di alimentazione e mettersi in contatto col rivenditore autorizzato o centro assistenza Yamaha più vicino.

Problemi di carattere generale

Problema	Causa	Rimedio	Vedere pagina
L'unità non si accende o entra in standby non appena si tenta l'accensione.	Il cavo di alimentazione non è collegato o la spina non è bene inserita.	Collegare il cavo di alimentazione ad una presa di corrente alternata.	—
	(Quando l'unità viene riaccesa e viene visualizzata l'indicazione "CHECK SP WIRES!"). Il circuito di protezione è stato attivato perchè l'unità è stata accesa quando un cavo del diffusore era staccato.	Controllare che i cavi di collegamento dei diffusori all'unità siano collegati correttamente.	12
L'unità non si spegne.	Il microprocessore interno si è bloccato a causa di una scarica elettrica (ad esempio un fulmine o elettricità statica eccessiva), o a causa di una caduta di tensione.	Scollegare il cavo di alimentazione dalla presa di corrente alternata, attendere 30 secondi e ricollegarlo.	—
Non viene emesso alcun suono.	"Audio Output" in "1 HDMI" di "Function Setup" è impostata su "TV".	Selezionare un'opzione per "Audio Output" (Function Setup→1 HDMI→Audio Output) diversa da "TV".	44
	Il decoder audio selezionato è errato.	Visualizzare il menu OPTION e impostare "Decoder Mode" su "Auto".	35
	Ingresso scelto o collegamenti sbagliati.	Collegare bene i cavi. Se il problema persiste, i cavi potrebbero essere difettosi.	14-16
	Non si è scelta una sorgente di ingresso adatta.	Selezionare una sorgente di ingresso appropriata utilizzando i tasti INPUT </> o gli Tasti per la selezione degli ingressi sul telecomando.	21
	I collegamenti dei diffusori non sono saldi.	Fissarli saldamente.	11
	Il volume è abbassato o azzerato.	Alzare il volume.	—
	Il componente di origine emette segnali che questa unità non può riprodurre, ad esempio da un CD-ROM.	Visualizzare Signal info del menu Option e controllare il formato del segnale di ingresso. Se appare "No Signal", controllare che il componente in riproduzione sia collegato correttamente all'unità (o selezionare una fonte di ingresso corretta). Se appare "___", significa che quel formato di segnale di ingresso non è riproducibile con questa unità.	—
	I componenti HDMI collegati all'unità non supportano gli standard di protezione della copia HDCP.	Usare componenti HDMI che supportino gli standard di protezione della copia HDCP.	57

Problema	Causa	Rimedio	Vedere pagina
Nessuna immagine.	Non è stato selezionato un ingresso video appropriato sul monitor.	Selezionare un ingresso video appropriato sul monitor.	—
	Le prese di uscita del segnale composito sono utilizzate per l'uscita del segnale video a componenti, o le prese COMPONENT VIDEO sono utilizzate per l'uscita del segnale video composito.	Se il monitor non supporta il collegamento HDMI, collegarlo alle prese COMPONENT OUT o alle prese di uscita del segnale composito e selezionare un ingresso video appropriato sul monitor.	14
	L'unità emette segnale video che non è supportato dal monitor video collegato alla presa HDMI OUT.	Visualizzare il menu advanced setup e selezionare "VIDEO" in "INIT" per ripristinare i parametri video.	47
		Visualizzare il menu Advanced setup e impostare "MON.CHK" su "YES".	47
	Segnali video non standard in ingresso.	Collegare il monitor a questa unità utilizzando le prese COMPONENT OUT o le prese di uscita del segnale composito.	14
La riproduzione audio cessa improvvisamente.	Il circuito di protezione è stato attivato a causa di un corto circuito o simile.	Controllare che i fili dei diffusori non si tocchino fra loro e quindi riaccendere l'unità.	—
	Il timer di autospegnimento ha spento l'unità.	Accendere l'unità e mandare di nuovo in riproduzione la sorgente di segnale.	—
La riproduzione audio avviene da un solo diffusore.	Il componente di riproduzione o i diffusori non sono collegati correttamente.	Collegare bene i cavi. Se il problema persiste, i cavi potrebbero essere difettosi.	11
	Le impostazioni del livello dei diffusori è errata.	Regolare le impostazioni "B)Level".	43
Solo il diffusore centrale produce volumi accettabili.	Quando viene utilizzato un programma di campo sonoro monoaurale, alcuni decodificatori surround emettono il suono di tutti i canali dal diffusore centrale.	Scegliere un altro programma di campo sonoro.	24
Non esce alcun suono da un diffusore specifico.	L'uscita del diffusore è disabilitata.	Controllare gli indicatori dei diffusori sul display del pannello anteriore. Se l'indicatore corrispondente è spento, provare le seguenti operazioni. 1) Scegliere un'altra sorgente di ingresso. 2) Con il programma di campo sonoro selezionato, il diffusore non emettere alcun suono. Scegliere un altro programma di campo sonoro. 3) Potrebbe essere stata selezionata l'opzione "None" per il diffusore. Visualizzare Speaker Setup nel Setup menu e abilitare l'uscita del diffusore.	6, 21, 24, 42
	Il volume del diffusore è impostato al minimo in Speaker Setup, nel Setup menu.	Visualizzare Speaker Setup, nel Setup menu, e regolare il volume (2 Manual Setup→B)Level).	43
	L'unità o il diffusore sono guasti.	Controllare gli indicatori dei diffusori sul display del pannello anteriore. Se l'indicatore corrispondente si illumina, collegare un altro diffusore e controllare se il suono esce. Se non esce alcun suono, l'unità potrebbe essere guasta.	6, 10
I diffusori surround non producono suono.	L'unità si trova in modalità "STRAIGHT" e una sorgente mono è in riproduzione.	Premere Ⓞ STRAIGHT o Ⓜ STRAIGHT sul telecomando per disabilitare la modalità "STRAIGHT".	27
	A seconda del tipo di sorgente di ingresso o del programma di campo sonoro, non sarà possibile far riprodurre il suono da alcuni canali.	Scegliere un altro programma di campo sonoro.	24

Problema	Causa	Rimedio	Vedere pagina
Il subwoofer non produce alcun suono.	L'opzione "LFE/Bass Out" di "Config" in "Speaker Setup" del setup menu (Speaker Setup→2 Manual Setup→A)Config) è impostata su "Front" durante la riproduzione del segnale Dolby Digital, DTS o AAC.	Impostare "LFE/Bass Out" su "SWFR" o "Both".	41
	L'opzione "LFE/Bass Out" di "A)Config" in "Speaker Setup" del setup menu (Speaker Setup→2 Manual Setup→A)Config) è impostata su "SWFR" o "Front" quando viene riprodotta una sorgente a due canali.	Impostare "LFE/Bass Out" su "Both".	41
	La sorgente riprodotta non contiene basse frequenze.		
I diffusori surround posteriori non emettono alcun suono.	L'opzione "Extended Surround" nel menu OPTION è impostata su "Off", oppure il segnale di ingresso non contiene il flag di surround posteriore quando l'opzione "Extended Surround" è impostata su "Auto".	Impostare "Extended Surround" su un'opzione che non sia "Off" o "Auto".	42
Le sorgenti di ingresso audio non possono venire riprodotte nel desiderato formato audio digitale.	Il componente collegato non è impostato per la riproduzione dei segnali audio digitali desiderati.	Impostare i componenti di riproduzione correttamente facendo riferimento alle istruzioni di funzionamento.	—
Presenza di rumore di fondo o ronzio.	Collegamento non corretto del cavo.	Collegare correttamente i cavi audio. Se il problema persiste, i cavi potrebbero essere difettosi.	—
	Riproduzione di un DTS-CD.	1) Se viene messo solo rumore Se il segnale bitstream di un DTS non è ricevuto correttamente dall'unità, viene emesso solo rumore. Collegare il componente di riproduzione all'unità con connessione digitale e riprodurre il DTS-CD. Se la condizione non migliora, il problema potrebbe dipendere dal componente di riproduzione. Rivolgersi al produttore del componente di riproduzione. 2) Se viene emesso rumore durante la riproduzione o l'operazione non riesce Prima di riprodurre il DTS-CD, visualizzare il menu Option dopo aver selezionato la sorgente di ingresso e impostare "Decoder Mode" su "DTS".	16, 36
Verrà visualizzato il messaggio "Memory Guard!" e le impostazioni non potranno essere modificate.	L'opzione "Memory Guard" in "Setup Menu" è impostata su "On".	Impostare "Memory Guard" su "Off".	45
L'unità non funziona correttamente.	Il microprocessore interno si è bloccato a causa di una scarica elettrica (ad esempio un fulmine o elettricità statica eccessiva), o a causa di una caduta di tensione.	Scollegare il cavo di alimentazione dalla presa di corrente alternata, attendere 30 secondi e ricollegarlo.	—
"CHECK SP WIRES!" appare sul display del pannello anteriore.	I cavi dei diffusori sono in corto.	Controllare che i collegamenti dei diffusori siano corretti.	11

Problema	Causa	Rimedio	Vedere pagina
C'è un rumore di interferenza proveniente da componenti digitali o che usano frequenze radio.	L'unità è troppo vicina alle apparecchiature digitali o ad alta frequenza.	Allontanare l'unità da tali apparecchiature.	—
L'immagine è disturbata.	Il software video è protetto da copyright.		
L'unità entra improvvisamente in standby.	La temperatura interna si sta innalzando eccessivamente ed il circuito di sicurezza si attiva automaticamente.	Attendere circa 1 ora che l'unità si raffreddi e quindi riaccenderla.	—

HDMI™

Problema	Causa	Rimedio	Vedere pagina
Nessuna immagine o suono.	Il numero dei componenti collegati HDMI è eccessivo.	Scollegare alcuni componenti HDMI.	—
	Il componente HDMI non supporta la protezione HDCP (high-bandwidth digital copyright protection).	Collegare un componente HDMI che supporti la protezione HDCP.	15

Sintonizzatore (FM/AM)

Problema	Causa	Rimedio	Vedere pagina
Ricezione stereo in FM disturbata.	L'unità è troppo lontana dalla stazione trasmittente oppure il segnale di ingresso dall'antenna è troppo debole.	Controllare i collegamenti dell'antenna.	17
		Sostituire l'antenna esterna con un'antenna multielemento più sensibile.	—
		Passare alla frequenza mono.	37
FM Il segnale è distorto e la ricezione non migliora neppure con una buona antenna FM.	Ci sono interferenze dovute a percorsi multipli.	Regolare l'altezza o l'orientamento dell'antenna oppure spostarla.	—
		Non si riesce a sintonizzarsi alla stazione con la sintonizzazione automatica.	L'unità è troppo distante dalla stazione o il segnale di ingresso dall'antenna è troppo debole.
		Eseguire la sintonizzazione manuale oppure la sintonizzazione diretta della frequenza.	28
Non si riesce a sintonizzarsi alla stazione con la sintonizzazione automatica.	Il segnale è debole o i collegamenti dell'antenna scadenti.	Regolare l'orientamento AM dell'antenna a telaio.	17
		Usare il metodo manuale di sintonizzazione.	28
AM Ci sono continui crepitii e sibili.	L'antenna a AM a telaio in dotazione non è collegata.	Collegare l'antenna AM a telaio correttamente anche se si utilizza un'antenna esterna.	17
		I rumori potrebbero essere stati causati da un fulmine, luci a fluorescenza, motori, termostati e altri dispositivi elettrici.	È difficile eliminare completamente il rumore ma è possibile ridurlo installando un'antenna esterna AM.
Si sentono ronzii e sibili.	C'è una TV accesa nelle vicinanze.	Allontanare l'unità dal televisore.	—

Telecomando

Problema	Causa	Rimedio	Vedere pagina	
Il telecomando non funziona o funziona male.	Distanza o angolazione scorretta.	Il telecomando funziona entro un campo massimo di 6 m e a non più di 30 gradi dall'asse del pannello anteriore.	9	
	La luce solare diretta (da una lampada a fluorescenza o altro) colpisce il sensore di telecomando dell'unità.	Regolare l'angolo di illuminazione o spostare l'unità.	—	
	Le batterie si stanno esaurendo.	Sostituire tutte le batterie.	9	
	L'ID di controllo a distanza del telecomando e dell'unità non corrispondono.	Far corrispondere l'ID di controllo a distanza dell'unità con quella del telecomando.	47	
	Il codice di controllo a distanza non è stato impostato correttamente.	Impostare il codice di telecomando corretto usando la "Lista dei codici di telecomando" alla fine di questo manuale.		46
		Provare a impostare un altro codice dello stesso fabbricante usando la "Lista dei codici di telecomando" alla fine di questo manuale.		46
	Se l'unità non funziona quando si preme [4]Cursore , provare le seguenti operazioni. Se il tasto non funziona durante l'utilizzo del menu del DVD: premere nuovamente [7]Tasti per la selezione degli ingressi sul telecomando. Se il tasto non funziona durante l'utilizzo del menu OPTION o del menu Setup: premere nuovamente il tasto applicabile al funzionamento del menu corrente.		—	
	Anche se il codice di controllo a distanza è impostato correttamente, alcuni modelli possono non rispondere al telecomando.			

iPod™

Nota

- In caso di errori di trasmissione, e in mancanza di un messaggio di stato sul pannello anteriore e sull'OSD, controllare il collegamento con l'iPod (vedere pagina 16).

Problema	Causa	Rimedio	Vedere pagina
Loading...	L'unità sta verificando il collegamento con l'iPod. L'unità sta acquisendo le liste di brani dall'iPod.		
Connect error	Si è verificato un problema nel collegamento tra l'iPod e l'unità.	Spegnere l'unità e ricollegare il dock universale Yamaha per iPod al morsetto DOCK dell'unità. Rimuovere l'iPod dal dock universale Yamaha per iPod e riposizionarlo nuovamente.	16 16
Unknown iPod	L'iPod usato non è compatibile con l'unità.	L'unità supporta iPod Touch, iPod (Click and Wheel), iPod nano e iPod mini.	—
iPod Connected	L'iPod è posizionato correttamente sul dock universale Yamaha per iPod.		

Problema	Causa	Rimedio	Vedere pagina
Disconnected	L'iPod è stato rimosso dal dock universale Yamaha per iPod.	Posizionare l'iPod sul dock universale Yamaha per iPod.	16
Unable to Play	L'unità non può riprodurre i brani al momento contenuti nell'iPod.	Controllare che i brani memorizzati nell'iPod siano riproducibili.	—
		Memorizzare brani riproducibili nell'iPod.	—

Bluetooth™

Problema	Causa	Rimedio	Vedere pagina
Searching...	Il ricevitore audio wireless Bluetooth e il componente Bluetooth stanno tentando l'accoppiamento.	/	
	Il ricevitore audio wireless Bluetooth e il componente Bluetooth stanno tentando la connessione.		
Completed	L'accoppiamento è stato completato.		
Canceled	L'accoppiamento è stato cancellato.		
BT Connected	La connessione tra il ricevitore audio wireless Bluetooth Yamaha e il componente Bluetooth è stata stabilita.		
BT Disconnected	Il componente Bluetooth è scollegato dal ricevitore audio wireless Bluetooth Yamaha.		

Auto Setup (YPAO)

Note

- Se viene visualizzata la schermata "ERROR" o "WARNING", risolvere il problema e quindi eseguire nuovamente "Auto Setup".
- Il messaggio di avviso "W-2" o "W-3" indica che le impostazioni di regolazione non sono corrette.
- A seconda dei diffusori usati, potrebbe apparire il messaggio di errore "W-1" anche se i collegamenti dei diffusori sono corretti.
- Se si verificasse più volte l'errore "E-10" contattare un centro di assistenza Yamaha autorizzato.

Prima di Auto Setup

Messaggio di errore	Causa	Rimedio	Vedere pagina
Connect MIC!	Il microfono per l'ottimizzazione non è collegato.	Collegare il microfono in dotazione alla presa OPTIMIZER MIC del pannello anteriore.	18
Unplug HP!	La cuffia è collegata.	Scollegare la cuffia.	—
Memory Guard!	I parametri dell'unità sono protetti.	Impostare "Memory Guard" su "Off".	45

Durante Auto Setup

Messaggio di errore	Causa	Rimedio	Vedere pagina
E-1:NO FRONT SP	I segnali dei canali L/R anteriori non vengono rilevati.	Controllare i collegamenti dei diffusori anteriori sinistro e destro.	11
E-2:NO SUR. SP	Viene rilevato solamente un segnale da uno dei canali surround.	Controllare i collegamenti dei diffusori surround sinistro e destro.	11

Messaggio di errore	Causa	Rimedio	Vedere pagina
E-4:SBR->SBL	Viene rilevato solo il segnale del canale surround posteriore destro.	Se si collega solamente un diffusore surround posteriore, collegarlo al morsetto L-side.	11
E-5:NOISY	La misurazione non può avvenire correttamente a causa del rumore.	Provare ad eseguire l'“Auto Setup” in un ambiente più quieto. Spegnerne apparecchi elettrici rumorosi come condizionatori, oppure allontanarli dal microfono.	— —
E-6:CHECK SUR.	I diffusori surround posteriori sono collegati ma non quelli L/R.	Quando si utilizzano diffusori surround posteriori, è necessario collegare entrambi i diffusori sinistro e destro.	11
E-7:NO MIC	Il microfono per l'ottimizzazione era scollegato durante la procedura di “Auto Setup”.	Non toccare il microfono per l'ottimizzazione durante la procedura di “Auto Setup”.	18
E-8:NO SIGNAL	Il microfono non rileva segnali di test.	Controllare che il microfono sia posizionato correttamente. Controllare che i diffusori siano posizionati e collegati correttamente. Il microfono o le prese OPTIMIZER MIC potrebbero essere difettose. Mettersi in contatto con il rivenditore autorizzato o il centro assistenza Yamaha.	18 11 18
		Se si collega un monitor (ad es. un televisore) all'unità utilizzando la connessione HDMI, il suono potrebbe non venire emesso a causa della funzione di controllo HDMI. In questo caso, occorrerà modificare le impostazioni del monitor, ad esempio, l'impostazione dell'uscita audio di un amplificatore, in modo che il suono venga emesso da questa unità.	—
E-9:USER CANCEL	“Auto Setup” è stata annullata a causa di un'operazione inappropriata dell'utente.	Rieseguire la procedura di “Auto Setup”.	18
E-10:INTERNAL ERROR	Si è verificato un errore interno.	Rieseguire la procedura di “Auto Setup”.	18

Dopo Auto Setup

Messaggio di errore	Causa	Rimedio	Vedere pagina
W-1:OUT OF PHASE	Le polarità dei diffusori non sono corrette. Questo messaggio potrebbe apparire con determinati diffusori anche se sono collegati correttamente.	Controllare la polarità (+, -) dei diffusori. Se sono corrette, i diffusori funzionano correttamente anche in presenza del messaggio.	11
W-2:OVER 24m (80ft.)	La distanza fra il diffusore e la posizione di ascolto supera i 24 m (80 ft).	Avvicinare il diffusore all'area di ascolto (24 m) (80 ft).	—
W-3:LEVEL ERROR	La differenza di volume fra i diffusori è eccessiva.	Controllare nuovamente la posizione dei diffusori e verificare che siano posizionati in un ambiente simile. Controllare la polarità (+, -) dei diffusori. Si consiglia di utilizzare diffusori con le stesse caratteristiche tecniche. Regolare il volume di uscita del subwoofer.	— 11 — —

■ Sincronizzazione audio e video (lip sync)

Lip sync, che sta per "lip synchronization" o sincronizzazione delle labbra, è un termine tecnico che indica sia un problema che una capacità di mantenere i segnali video ed audio sincronizzati durante la post-produzione e la trasmissione. Mentre la latenza audio e video richiede complesse regolazioni da parte dell'utente, HDMI versione 1.3 incorpora una funzione di sincronizzazione audio e video automatica che permette ai dispositivi di eseguire il sincrono automaticamente e con precisione senza intervento dell'utente.

■ Collegamento di biamplificazione

Un collegamento di biamplificazione usa due amplificatori per un solo diffusore.

Un amplificatore viene collegato alla sezione del woofer del diffusore mentre l'altro viene collegato alla sezione combinata midrange e tweeter. Con questa disposizione ciascun amplificatore viene usato all'interno di una gamma di frequenze ridotta. La riduzione della gamma di frequenze semplifica il lavoro dell'amplificatore, consentendo un suono più pulito.

■ Segnale video a componenti

In un sistema con segnale video a componenti, il segnale video viene scisso in segnale Y di luminanza e segnali PB e PR di cromaticità. Il colore viene riprodotto più fedelmente con questo sistema dato che i segnali sono tutti indipendenti. Il segnale viene anche chiamato a "differenza di colore" perché il segnale di luminanza viene sottratto da quello di colore. Un monitor con prese di ingresso a componente è necessario per la riproduzione di segnale componente.

■ Segnale video composito

Il video composito contiene le informazioni dei tre elementi base dell'immagine: colore, luminosità e sincronizzazione. Una presa per video composito trasmette tutti e tre gli elementi.

■ Deep Color

La definizione Deep Color si riferisce all'uso di varie profondità di colore dei display, maggiori rispetto a quelle a 24 bit delle precedenti versioni dello standard HDMI. Questo aumento della profondità permette agli HDTV ed altri tipo di schermo di andare dai milioni ai miliardi di colore eliminando così le fasce di colore e producendo transizioni morbide e sottili gradazioni di colore. Il maggiore contrasto è in grado di rappresentare molte più gradazioni di grigio fra bianco e nero. Deep Color aumenta inoltre il numero di colori disponibili entro i confini stabiliti per gli spazi di colore RGB e YCbCr.

■ Dolby Digital

Il sistema Dolby Digital è un sistema surround digitale che offre l'audio con canali completamente indipendenti. Con 3 canali anteriori (sinistro anteriore, centrale e destro anteriore) e 2 canali stereo surround, il Dolby Digital fornisce 5 canali stereo a tutta gamma. Con un canale aggiuntivo esclusivamente dedicato ai bassi, chiamato LFE (effetti di bassa frequenza), il sistema ha in tutto 5.1 canali (quello LFE viene contato come canale 0.1). Grazie all'utilizzo del segnale stereo a 2 canali per i diffusori surround, è possibile ottenere effetti sonori di movimento e surround più accurati di quanto sia possibile con il Dolby Surround. L'ampia gamma dinamica (vale a dire la differenza fra il volume massimo e quello minimo) riprodotta da un sistema a 5 canali e l'orientamento preciso generato grazie all'elaborazione digitale dei suoni fornisce agli ascoltatori un eccitante livello di realismo senza precedenti. L'unità consente di scegliere ed ottenere qualsiasi ambiente sonoro, dal mono ai 5.1 canali.

■ Dolby Digital Surround EX

Dolby Digital EX crea 6 canali di uscita a tutta banda da sorgenti a 5.1 canali.

Per risultati ottimali, il Dolby Digital EX deve essere usato con colonne sonore registrate col sistema Dolby Digital Surround EX. Con il canale aggiuntivo è possibile produrre suoni in movimento più dinamici e realistici, in particolare con scene con suoni che "volano sopra" o "volano attorno" l'ascoltatore.

■ Dolby Digital Plus

Il Dolby Digital Plus è un'avanzata tecnologia audio studiata per le programmazioni in alta definizione e per i media tra cui le trasmissioni HD, gli HD DVD, e i Blu-ray. Scelto come standard audio per i dischi HD DVD e come facoltativo per i Blu-ray, questo tipo di tecnologia fornisce il suono multicanale con canali discreti in uscita. Con il supporto di bitrate fino a 6,0 Mbps, il Dolby Digital Plus può fornire fino a 7.1 canali audio discreti simultaneamente. Supportato dall'HDMI Versione 1.3 e progettato per lettori di dischi ottici e ricevitori/amplificatori AV del futuro, Dolby Digital Plus è anche del tutto compatibile con i sistemi multicanale esistenti che incorporano il Dolby Digital.

■ Dolby Pro Logic II

Dolby Pro Logic II è una tecnologia avanzata utilizzata per decodificare una grande quantità di sorgenti Dolby Surround preesistenti. Questa nuova tecnologia permette la riproduzione di 5 canali discreti con 2 canali anteriori sinistro e destro, 1 centrale e 2 surround sinistro e destro, invece dell'unico canale surround utilizzato dalla tecnologia Pro Logic. Sono presenti tre modalità: "Music mode" per sorgenti musicali, "Movie mode" per sorgenti di film e "Game mode" per sorgenti giochi.

■ Dolby Pro Logic IIx

Dolby Pro Logic IIx è una nuova tecnologia che consente la riproduzione multicanale di sorgenti a 2 o più canali. Sono presenti tre modalità: "Music mode" per sorgenti musicali, "Movie mode" per sorgenti di film (solo sorgenti a 2 canali) e "Game mode" per sorgenti di videogiochi.

■ Dolby Surround

Il Dolby Surround viene usato in quasi tutte le videocassette e videodischi a laser, oltre che in molti programmi televisivi e nella televisione via cavo. Il sistema Dolby Surround impiega un sistema di registrazione a 4 canali che riproduce effetti sonori realistici e dinamici: 2 canali anteriori destro e sinistro (stereo), un canale centrale per i dialoghi (monofonico) ed un canale surround per effetti speciali (monofonico). Il canale surround riproduce suoni con una gamma di frequenze ridotta. Il decodificatore Dolby Pro Logic incorporato nell'unità incorpora un sistema di elaborazione digitale dell'immagine che stabilizza automaticamente il volume di ciascun canale per enfatizzare gli effetti sonori e la loro direzionalità.

■ Dolby TrueHD

Il Dolby TrueHD è un'avanzata tecnologia audio studiata per supporti ad alta definizione tra cui i dischi HD DVD e Blu-ray. Scelto come standard audio obbligato per i dischi HD DVD e come facoltativo per i Blu-ray, questo tipo di tecnologia fornisce un suono che è perfettamente identico al master di studio, offrendo un ascolto ad alta definizione negli home theater.

Con il supporto di bitrate fino a 18,0 Mbps, il Dolby TrueHD può fornire fino a 8 canali audio da 24 bit/96 kHz discreti simultaneamente.

Il Dolby TrueHD è completamente compatibile con i sistemi audio multicanale esistenti e mantiene le funzionalità del sistema Dolby Digital, che consente la normalizzazione dei dialoghi e il controllo della gamma dinamica.

■ DSD

La tecnologia DSD (Direct Stream Digital) memorizza i segnali audio sui supporti digitali, come ad esempio i CD Super Audio. Usando la tecnologia DSD, i segnali vengono memorizzati come valori a bit singolo ad una frequenza di campionamento di 2,8224 MHz, mentre si utilizzano le tecnologie di noise shaping e di sovracampionamento per ridurre la distorsione, un fenomeno comune a valori di campionamento molto alti del segnale audio. A causa dell'elevata frequenza di campionamento, si possono ottenere segnali audio di qualità superiore a quelli del formato PCM usato dai normali CD audio. La frequenza è uguale o superiore a 100 kHz e la gamma dinamica è di 120 dB. L'unità può trasmettere o ricevere i segnali DSD tramite la presa HDMI.

■ DTS 96/24

Il DTS 96/24 offre una qualità audio senza precedenti per l'audio multicanale dei DVD-Video, ed è pienamente compatibile con i decodificatori DTS. "96" Il numero 96 indica una frequenza di campionamento da 96 kHz (il doppio dei consueti 48 kHz). "24" indica parole della lunghezza di 24 bit. Il DTS 96/24 offre una trasparenza sonora equivalente al master originale a 96/24, e suono a 96/24 su 5.1 canali con video di massima qualità e movimento naturale per programmi musicali e film su DVD video.

■ DTS Digital Surround

Il sistema DTS Digital Surround è stato sviluppato per sostituire le colonne sonore analogiche di film con suono digitale a 5.1 canali e sta acquisendo popolarità nei cinema di tutto il mondo. DTS, Inc. ha sviluppato un sistema analogo per l'ascolto domestico, che consente di godere della profondità e spazialità del suono DTS tra le mura di casa. Questo sistema produce suono a 6 canali (tecnicamente, canali anteriori sinistro e destro, centrale, surround sinistro e destro e LFE 0.1, il subwoofer, per un totale di 5.1 canali) praticamente privo di distorsione. L'unità include un decodificatore DTS-ES che consente la riproduzione di 6.1 canali aggiungendo un canale surround posteriore ad un sistema a 5.1 canali preesistente.

■ DTS Express

È un formato audio per i dischi ottici di nuova generazione, quali ad esempio i dischi Blu-ray. Utilizza segnali a bitrate basso ottimizzato per streaming di rete. Nel caso dei dischi Blu-ray, questo formato viene utilizzato con un audio secondario che permette di ascoltare i commenti del regista tramite Internet durante la riproduzione del programma principale.

■ DTS-HD High Resolution Audio

DTS-HD High Resolution Audio è una tecnologia audio ad alta risoluzione sviluppata per dischi ad alta definizione, quali ad esempio i Blu-ray Disc. Scelta come standard audio facoltativo per i Blu-ray Disc, fornisce un suono praticamente identico all'originale, che offre un'esperienza home-theater ad alta definizione. Con il supporto di bitrate fino a 6 Mbps per i Blu-ray Disc, la tecnologia DTS-HD High Resolution Audio può fornire fino a 7.1 canali audio discreti da 24 bit/96 kHz contemporaneamente.

La tecnologia DTS-HD High Resolution Audio è completamente compatibile con i sistemi audio multicanale esistenti che incorporano la tecnologia DTS Digital Surround.

■ DTS-HD Master Audio

DTS-HD Master Audio è una tecnologia audio lossless avanzata sviluppata per dischi ad alta definizione, quali ad esempio i Blu-ray Disc. Scelta come standard audio facoltativo per i Blu-ray Disc, fornisce un suono in cui ogni bit è identico al master realizzato in studio, per un'esperienza home-theater ad alta definizione. Con il supporto di bitrate fino a 24,5 Mbps per i Blu-ray Disc, la tecnologia DTS-HD Master Audio può fornire fino a 7.1 canali audio discreti da 24 bit/96 kHz contemporaneamente. Supportata dalla versione HDMI 1.3 e studiata per i lettori di dischi ottici e per gli amplificatori/ricevitori AV del futuro, è completamente compatibile con i sistemi audio multicanale esistenti che incorporano la tecnologia DTS Digital Surround.

■ HDMI

HDMI (High-Definition Multimedia Interface) è la prima interfaccia audio/video completamente di formato digitale, non compresso, supportata dall'industria. Fornendo un'interfaccia fra qualsiasi tipo di sorgente (ad esempio un set-top box o un ricevitore AV) ed un monitor audio/video, quale un televisore digitale, l'HDMI supporta video standard, potenziato o ad alta definizione, oltre all'audio digitale multicanale, per mezzo di un solo cavo. L'HDMI trasmette tutti gli standard HDTV ATSC e supporta l'audio digitale ad otto canali, con una larghezza di banda ancora inutilizzata che lascia ampio margine a futuri sviluppi. Se utilizzato insieme all' HDCP (High-bandwidth Digital Content Protection), l'HDMI fornisce un'interfaccia audio/video sicura che ottempera alle norme di sicurezza dei fornitori di contenuto e degli operatori di sistema. Per ulteriori informazioni su HDMI, visitare il sito HDMI "<http://www.hdmi.org/>".

■ Canale LFE 0.1

Questo canale riproduce segnali di bassa frequenza. La gamma di frequenze che accetta va da 20 Hz a 120 Hz. Questo canale viene di solito contato come 0.1 perché si limita a rinforzare i bassi, a differenza degli altri 5/6 canali di un sistema Dolby Digital o DTS di sistemi a 5.1/6.1 canali, che riproducono tutte le frequenze.

■ Neo:6

Il sistema Neo:6 decodifica sorgenti tradizionali a 2 canali per la riproduzione a 6 canali grazie ad uno speciale decodificatore. Consente la riproduzione dei canali a tutta gamma con una maggiore separazione, pari a quella dei segnali digitali discreti. Sono presenti due modalità: "Music mode" per le sorgenti di musica e "Cinema mode" per le sorgenti di film.

■ PCM (Linear PCM)

Il Linear PCM è un formato di segnale in cui il segnale audio analogico viene digitalizzato, registrato e trasmesso senza compressione. È un metodo utilizzato prevalentemente nella registrazione di CD e DVD. Il sistema PCM impiega una tecnica particolare per il campionamento della dimensione del segnale analogico, dividendolo in piccoli segmenti temporali. Con una tecnica chiamata "Pulse Code Modulation", il segnale analogico viene codificato sotto forma di impulsi e quindi modulato per la registrazione.

■ Segnale S-VIDEO

Con il sistema S-video, il segnale video viene trasmesso normalmente con un cavo a spinotti già separato in segnale Y di luminanza e segnale C di cromaticanza con un cavo S-video. Usando una presa S VIDEO si eliminano le perdite di segnale e si ottengono riproduzioni e registrazioni di qualità superiore.

■ Frequenza di campionamento e numero di bit di quantizzazione

Quando si digitalizza un segnale audio analogico, il numero di volte che viene campionato per secondo viene chiamato frequenza di campionamento, mentre il grado di accuratezza nella conversione del livello del suono in un valore numerico viene chiamato il numero di bit di quantizzazione. La gamma di frequenze riproducibili viene determinata dalla frequenza di campionamento, mentre la gamma dinamica viene determinata dal numero di bit di quantizzazione. Come principio, più è alta la frequenza di campionamento e maggiore sarà la gamma delle frequenze riproducibili, e più è alto il numero dei bit di quantizzazione e più elevata la qualità del suono.

■ "x.v.Color"

Uno standard per gli spazi di colore supportato dalla versione 1.3 dell'HDMI. È uno spazio colore più ampio rispetto all'sRGB e consente l'espressione di colori senza precedenti. Oltre a rimanere compatibile con gli standard di colore dell'sRGB, il "x.v.Color" espande lo spazio colore fornendo quindi immagini più vivide e naturali. È particolarmente efficace per immagini fisse e computer grafica.

Informazioni sui programmi di campo sonoro

■ CINEMA DSP

Dato che i sistemi Dolby Surround e DTS erano stati progettati originariamente per l'uso nei cinema, il loro effetto è maggiore in un cinema dotato di diffusori realizzati per la riproduzione di effetti acustici. In casa, invece, le dimensioni dell'ambiente, il materiale delle pareti, il numero dei diffusori e così via possono variare considerevolmente e causare differenze nella resa acustica.

Basato su una grande quantità di dati misurati dalla realtà, il CINEMA DSP di Yamaha riproduce l'esperienza audiovisiva di un cinema nella propria stanza servendosi della tecnologia di campo sonoro originale Yamaha combinata a vari sistemi per audio digitale.

■ SILENT CINEMA

Yamaha ha sviluppato un algoritmo DSP per cuffie che produce un suono naturale e realistico. I parametri per la cuffia sono stati impostati per ciascun campo sonoro in modo che tutti i programmi di campo sonoro siano accuratamente riprodotti anche in cuffia.

■ Virtual CINEMA DSP

Yamaha ha sviluppato l'algoritmo Virtual CINEMA DSP che consente di riprodurre campi sonori DSP anche senza i diffusori surround utilizzando i cosiddetti diffusori virtuali. È anche possibile usufruire del Virtual CINEMA DSP utilizzando un sistema con due soli diffusori, che non includa un diffusore centrale.

■ Compressed Music Enhancer

La funzionalità Compressed Music Enhancer dell'unità aumenta la qualità audio rigenerando armoniche mancanti a causa della compressione. Questa funzione compensa la riduzione di qualità nelle alte frequenze oltre alla perdita dei bassi dovuta alla mancanza di basse frequenze, migliorando le prestazioni generali del sistema audio.

Informazioni su HDMI™

■ Compatibilità del segnale HDMI

Segnali audio

Tipi di segnale audio	Formati di segnale digitale	Supporti compatibili
Lineare 2ch PCM	2ch, 32-192 kHz, 16/20/24 bit	CD, DVD-Video, DVD-Audio, ecc.
PCM multi-canale lineare	8ch, 32-192 kHz, 16/20/24 bit	DVD-Audio, Blu-ray Disc, HD DVD, ecc.
DSD	2/5.1ch, 2.8224 MHz, 1 bit	SA-CD, ecc.
Bitstream	Dolby Digital, DTS	DVD-Video, ecc.
Bitstream (audio ad alta definizione)	Dolby TrueHD, Dolby Digital Plus, DTS-HD Master Audio, DTS-HD High Resolution Audio, DTS Express	Blu-ray Disc, HD DVD, ecc.



- Se il componente del segnale di ingresso è in grado di decodificare i segnali bitstream dei commenti audio, sarà possibile riprodurre le sorgenti audio con i commenti audio usando i seguenti collegamenti DIGITAL INPUT OPTICAL (o COAXIAL).
- Consultare i manuali di istruzione in dotazione ai componenti origine del segnale, ed impostare questi ultimi come necessario.

Note

- Se si riproducono DVD audio con protezione della copia CPPM, alcuni lettori DVD potrebbero non leggere correttamente i segnali video e audio.
- Questa unità non è compatibile con componenti HDMI o DVI che siano incompatibili col protocollo HDCP.
- Per decodificare segnali audio in bitstream con quest'unità, impostare il componente di origine del segnale correttamente in modo che emetta direttamente segnali audio in bitstream (senza decodificarli da sé). Per dettagli in proposito, consultare i rispettivi manuali.
- L'unità non è compatibile con le funzionalità di commento audio (ad esempio audio speciali scaricati via Internet) dei Blu-ray Disc o HD DVD. L'unità non riproduce i commenti audio di Blu-ray Disc o contenuti di HD DVD.

Segnali video

L'unità è compatibile con segnali video alle seguenti risoluzioni:

- 480i/60 Hz
- 576i/50 Hz
- 480p/60 Hz
- 576p/50 Hz
- 720p/60 Hz, 50 Hz
- 1080i/60 Hz, 50 Hz
- 1080p/60 Hz, 50 Hz, 24Hz

Informazioni aggiuntive

Riguardo alla funzione di controllo HDMI™

L'unità supporta la funzione di controllo HDMI. Quando una TV che supporta la funzione di controllo HDMI è collegata all'unità tramite il connettore HDMI, con il telecomando della TV (ad eccezione di qualche modello di televisore) è possibile controllare le seguenti funzioni.

- Passaggio tra modalità ON e STANDBY (collegamento con una TV).
- Controllo volume (+/-, mute).
- Cambio di uscita audio tra la TV e l'unità.



Se si collega questa unità ad un lettore DCD o ad un lettore di dischi Blu-ray compatibile con il controllo HDMI tramite HDMI, è inoltre possibile controllare il componente collegato in sincronizzazione con questa unità (ad eccezione di alcuni modelli).

È possibile accendere/spengere la funzione di controllo HDMI tramite la seguente opzione del setup menu.

Setup menu
Function Setup → 1 HDMI → Control

Control

Opzioni: On/Off*

Seleziona l'accensione/spengimento della funzione di controllo HDMI se all'unità è collegato un componente compatibile con la funzione di controllo HDMI.

On Abilita la funzione di controllo HDMI.
Off Disabilita la funzione di controllo HDMI.



- Quando la funzione di controllo HDMI è abilitata, la visualizzazione delle seguenti opzioni in "1 HDMI" del setup menu si disattiva.
 - Standby Through
 - Audio Output
- In modalità Standby, l'indicatore HDMI THROUGH sul display del pannello anteriore si illumina nelle seguenti condizioni:
 - la funzione di controllo HDMI è attivata
 - Un segnale HDMI in ingresso passa nell'unità verso l'uscita. Vedere "Standby Through" o "Standby" (Setup menu → Function setup → 1 HDMI) sul manuale per maggiori dettagli circa il passaggio verso l'uscita di un segnale HDMI.
- Mentre l'unità si trova in modalità standby con controllo HDMI inserito, essa consuma da 1 a 3W di corrente, a seconda delle condizioni del segnale HDMI che passa attraverso di essa.

Utilizzo della funzione di controllo HDMI™

Quando si utilizza la funzione di controllo HDMI, procedere come segue facendo riferimento alle istruzioni di funzionamento dell'apparecchio TV.

- Attivare la funzione di controllo HDMI sulla TV.
- Collegare la TV a questa unità seguendo le istruzioni relative al collegamento della TV ad un amplificatore AV.



- I componenti compatibili con il controllo HDMI comprendono l'apparecchio TV compatibile Panasonic VIERA Link, il lettore/registratore DVD e il lettore per dischi Blu-ray.
- Quando un registratore DVD, Blu-ray e HD DVD che supporta la funzione di controllo HDMI è collegato tramite connettore HDMI, il loro funzionamento è collegato anche alle funzioni della presente unità. Per maggiori informazioni, fare riferimento alle istruzioni di funzionamento.
- Si consiglia di utilizzare un apparecchio TV, un registratore DVD, Blu-ray e HD DVD dello stesso produttore.

1 Connessione di un apparecchio TV che supporta la funzione di controllo HDMI all'unità tramite connessione HDMI.

2 Accensione di tutti i componenti collegati all'unità tramite connessione HDMI.

Per ulteriori informazioni sui componenti esterni, fare riferimento alle relative istruzioni di funzionamento.

3 Controllo delle impostazioni dei componenti e attivazione della funzione di controllo HDMI.

Accedere al setup menu e impostare "Control" su "On".

Per ulteriori informazioni sulle impostazioni dei componenti esterni, fare riferimento alle relative istruzioni di funzionamento.



- Una volta eseguite le impostazioni, non sarà necessario ripetere i passaggi da 1 a 3 dalla volta successiva.

4 Speggnere l'apparecchio TV.

5 Controllare che tutti i componenti collegati tramite HDMI ad eccezione della TV siano accesi.

Se sono spenti, accenderli.

6 Accendere l'apparecchio TV.

7 Impostare l'ingresso dell'apparecchio TV in funzione del componente collegato all'unità come ad esempio l'[HDMI].

8 Impostare l'ingresso dell'unità al registratore DVD o Blu-ray e controllare se l'immagine ricevuta dal masterizzatore appare normale.

9 Eseguire le operazioni tramite il telecomando della TV, come per esempio alternare l'unità tra ON e STANDBY, regolare il volume, provare l'uscita audio dei componenti.



- Se l'unità non funziona, provare quanto segue. Può funzionare anche spegnendola e riaccendendola o togliendo la spina e reinsertendola.
 - "Control" è impostato su "ON".
 - La funzione di controllo HDMI è selezionata nelle impostazioni TV (fare riferimento alle istruzioni di funzionamento dell'apparecchio TV).

Nota

- Se il proprio schermo supporta la funzione di controllo HDMI, la scena di questa unità viene automaticamente impostata su "TV" in base scelta di ingresso fatta sullo schermo quando la funzione di controllo HDMI di questa unità e lo schermo sono attivi. L'ingresso AV1 è assegnato in modo predefinito a "TV". Collegando un morsetto di uscita audio dello schermo ad un morsetto optodigitale di AV1, si può guardare direttamente un film o un programma TV. Quando l'uscita audio dello schermo è collegata a AV2-6, AUDIO1-2 e V-AUX, assegnare la sorgente d'ingresso per quel morsetto a "TV" tramite la funzione SCENE.

Dati tecnici

SEZIONE AUDIO

- Potenza di uscita RMS minima per i canali anteriori, centrale, surround e surround posteriore
[Modelli per USA e Canada]
1 kHz, 0,9% THD, 8 Ω 90 W
[Altri modelli]
1 kHz, 0,9% THD, 6 Ω 90 W
- Potenza dinamica (IHF)
[Modelli per USA e Canada]
Diffusori anteriori 8/6/4/2 Ω 95/110/130/150 W
[Altri modelli]
Diffusori anteriori 6/4/2 Ω 100/110/125 W
- Potenza di uscita massima utilizzabile (JEITA)
[Modelli per Asia, generali, Cina e Corea]
1 kHz, 10% THD, 6 Ω 115 W
- Potenza massima in uscita
[Modelli per Regno Unito, Europa, Russia e Asia]
1 kHz, 0,7% THD, 4 Ω 105 W
- Headroom dinamica [Modelli per U.S.A. e Canada]
8 Ω 0,23 dB
- Potenza in uscita IEC
[Modelli per Regno Unito, Europa, Russia e Asia]
Diffusori anteriori 1 kHz, 0,9% THD, 8 Ω 90 W
- Sensibilità/impedenza di ingresso
AV5, ecc. 200 mV/47 kΩ
- Voltaggio massimo di uscita
AV5, ecc. (1 kHz, 0,5% THD) 2,0 V o superiore
- Voltaggio di uscita dichiarato/impedenza di uscita
AUDIO OUT 200 mV/1,2 kΩ
SUBWOOFER (anteriore e stereo 2 FRONT: Small)
..... 1,0 V/1,2 kΩ
- Uscita/impedenza nominale presa cuffie
AV5, ecc. (1 kHz, 50 mV, 8 Ω) 100 mV/470 Ω
- Risposta in frequenza
AV5 per FRONT da 10 Hz a 100 kHz, +0/-3 dB
- Distorsione armonica complessiva (DAC)
AV5, ecc. per FRONT, Pure Direct
[Modelli per U.S.A. e Canada]
(1 kHz, 50 W, 8 Ω) 0,06% o inferiore
[Altri modelli]
(1 kHz, 50 W, 6 Ω) 0,06% o inferiore
- Rapporto segnale/rumore (rete IHF-A)
AV5, ecc. ingresso in corto (250 mV per diffusori anteriori)
..... 100 dB o superiore
- Rumore residuo (rete IHF-A)
Diffusori anteriori 150 µV o inferiore
- Separazione canali (1 kHz/10 kHz)
AV5, ecc. (5,1 kΩ in corto) 60 dB/45 dB o superiore
- Controllo del volume MUTE /da -80 dB a +16,5 dB
- Controllo dei toni (diffusori anteriori)
BASS potenziamento/riduzione ±10 dB a 50 Hz
BASS frequenza di turnover 350 Hz
TREBLE potenziamento/riduzione ±10 dB a 20 kHz
TREBLE frequenza di turnover 3,5 kHz
- Caratteristiche di filtro (fc=40/60/80/90/100/110/120/160/200 Hz)
H.P.F. (anteriore, centrale, surround, surround posteriore: Small)
..... 12 dB/oct.
L.P.F. (Subwoofer) 24 dB/oct.

SEZIONE VIDEO

- Tipo di segnale video (Sfondo grigio)
[Modelli per USA, Canada, Corea e generale] NTSC
[Altri modelli] PAL
- Tipo di segnale video (conversione video) NTSC/PAL
- Livello segnale
Composito 1 Vp-p/75 Ω
S-video [Modelli per Regno Unito, Europa e Russia]
..... 1 Vp-p/75 Ω (Y), 0,286 Vp-p/75 Ω (C)
Componenti 1 Vp-p/75 Ω (Y), 0,7 Vp-p/75 Ω (CB/CR)
- Livelli di ingresso massimo 1,5 Vp-p o superiore
- Rapporto segnale/rumore 50 dB o superiore
- Risposta in frequenza [MONITOR OUT]
Componenti da 5 Hz a 60 MHz, -3 dB

SEZIONE FM

- Gamma di sintonia
[Modelli per USA e Canada] da 87,5 a 107,9 MHz
[Modelli per Asia e generali]
..... da 87,5/87,50 a 108,0/108,00 MHz
[Altri modelli] da 87,50 a 108,00 MHz
- 50 dB di sensibilità di silenziamento (IHF)
Mono 3,0 µV (20,8 dBf)
- Rapporto segnale/rumore (IHF)
Mono/stereo 74 dB/69 dB
- Distorsione armonica (1 kHz)
Mono/stereo 0,3/0,3%
- Ingresso antenna (non bilanciato) 75 Ω

SEZIONE AM

- Gamma di sintonia
[Modelli per USA e Canada] da 530 a 1710 kHz
[Modelli per Asia e generali] da 530/531 a 1710/1611 kHz
[Altri modelli] da 531 a 1611 kHz

DATI GENERALI

- Alimentazione
[Modelli per USA e Canada] C.A. a 120 V, 60 Hz
[Modelli generali] C.A. a 110/120/220/230-240 V, 50/60 Hz
[Modello per Cina] C.A. a 220 V, 50 Hz
[Modello per Corea] C.A. a 220 V, 60 Hz
[Modello per Australia] C.A. a 240 V, 50 Hz
[Modelli per Regno Unito, Europa e Russia]
..... C.A. a 230 V, 50 Hz
[Modelli per Asia] C.A. a 220/230-240 V, 50/60 Hz
- Consumo
[Modelli per USA e Canada] 270 W/320 VA
[Altri modelli] 280 W
- Consumo in modalità standby
Standby fino a spento 0,2 W o inferiore
Standby fino ad acceso 3 W o inferiore
- Consumo massimo di potenza
[Modelli per Asia e generali] 490 W
- Dimensioni (L x A x P) 435 x 151 x 364 mm
- Peso 8,5 kg

* Dati tecnici soggetti a modifiche senza preavviso.

Indice

■ Numerici

1 Dynamic Range, sound setup	43
1 HDMI, function setup	44
2 Display, function setup	44
2 Lipsync, sound setup	43
2ch Stereo, programma di campo sonoro	25
3 Volume, function setup	45
4 Input Rename, function setup	45
7ch Enhancer, programma di campo sonoro	26
7ch Stereo, programma di campo sonoro	26

■ A

A)Config, speaker setup	41
Accensione	17
Accoppiamento dei componenti Bluetooth	34
Action Game, programma di campo sonoro	25
Adaptive DRC, 3 Volume, function setup	45
Adventure, programma di campo sonoro	24
AFFAIRS, rtipo di programma Radio Data System	30
AM, pannello anteriore	4
Aspect, 1 HDMI, function setup	44
AUDIO I/2, pannello posteriore	5
AUDIO OUT, pannello posteriore	5
Audio Output, 1 HDMI, function setup	44
Auto Delay, 2 Lipsync, sound setup	44
Auto Preset, menu OPTION	37
Auto Setup (YPAO), risoluzione dei problemi	53
AV 1-6, pannello posteriore	5
AV OUT, pannello posteriore	5

■ B

B)Level, speaker setup	43
BI-AMP, advanced setup	47
Bluetooth, risoluzione dei problemi	53

■ C

C)Distance, speaker setup	43
C.Image, decoder parameter, parametro del decodificatore	39
Cavo di alimentazione, pannello posteriore	5
Cellar Club, programma di campo sonoro	25
Center SP, A)Config, speaker setup	42
Center width, parametro del decodificatore	39
Center, C)Distance, speaker setup	43
Chamber, programma di campo sonoro	25
CLASSICS, tipo di programma Radio Data System	30
Clear Preset, menu OPTION	37
Clock Time, Informazioni Radio Data System	30
CODE SET, telecomando	7
Collegamento	10
Collegamento dei cavi del diffusore	12
Collegamento dei diffusori	11
Collegamento del cavo di alimentazione	17
Collegamento del diffusore	11
Collegamento del monitor TV	14
Collegamento del proiettore	14
Collegamento dell'antenna AM	17
Collegamento dell'antenna FM	17
Collegamento di lettori audio e video	15
Collegamento di un lettore audio	16
Collegamento di un lettore audio/video	15
Collegamento di un ricevitore audio wireless Bluetooth	16
Collegamento di una set-top box	15
Collegare il cavo di alimentazione	17
Collegare il monitor TV	14
Collegare il proiettore	14

Collegare l'antenna AM	17
Collegare l'antenna FM	17
Connect, menu OPTION	37
Controllo del tono	22
Controllo di altri componenti, telecomando	46
Controllo VOLUME, pannello anteriore	4
Crossover Freq., A)Config, speaker setup	42
CT Level, parametro di campo sonoro	39
Cuffie, utilizzo delle	22
CULTURE, tipo di programma Radio Data System	30
Cursori Δ / ∇ / \leftarrow / \rightarrow , telecomando	7

■ D

D)Equalizer, speaker setup	43
Dati tecnici	59
Decoder Mode, menu OPTION	36
Diffusore anteriore destro	10
Diffusore anteriore sinistro	10
Diffusore centrale	10
Diffusore surround destro	10
Diffusore surround posterior	10
Diffusore surround posterior sinistro	10
Diffusore surround posteriore destro	10
Diffusore surround sinistro	10
Dimension, parametro del decodificatore	39
Dimmer, 2 Display, function setup	44
DIRECT, pannello anteriore	4
Direct, parametro di campo sonoro	39
Disconnect, menu OPTION	37
Display del pannello anteriore	6
Display del pannello anteriore, pannello anteriore	4
Display informativo, display del pannello anteriore	6
DISPLAY, telecomando	7
Disposizione dei diffusori	10
Disposizione dei diffusori in un sistema a 5.1 canali	10
Disposizione dei diffusori in un sistema a 6.1 canali	10
Disposizione dei diffusori in un sistema a 7.1 canali	10
Dock universale per iPod, collegamento	16
Drama, programma di campo sonoro	25
DRAMA, tipo di programma Radio Data System	30
DSP Level, parametro di campo sonoro	38
DSP Parameter, menu d'impostazione	45

■ E

E)Test Tone, speaker setup	43
EDUCATE, tipo di programma Radio Data System	30
Effect Level, parametro di campo sonoro	39
ENTER, telecomando	7
EON, menu OPTION	37
EQ Type Select, D)Equalizer, speaker setup	43
Extended Surround, menu OPTION	36

■ F

FL Scroll, 2 Display, function setup	44
FM Mode, menu OPTION	37
FM, pannello anteriore	4
Front L, C)Distance, speaker setup	43
Front R, C)Distance, speaker setup	43
Front SP, A)Config, speaker setup	42
Function setup, menu Setup	44
Funzione SCENE	21

■ H

Hall in Munich, programma di campo sonoro	25
--	----

Hall in Vienna, programma di campo sonoro	25
HDMI Auto, 2 Lipsync, sound setup	43
HDMI OUT/HDMI 1-4, pannello posteriore	5
HDMI THROUGH, pannello anteriore	4
HDMI, risoluzione dei problemi	51

■ I

Impostazione automatica	18
Impostazione del codice telecomando	46
Impostazioni avanzate	47
Impostazioni di inizializzazione, advanced setup	47
Indicatore CINEMA DSP, display del pannello anteriore	6
Indicatore del cursore, display del pannello anteriore	6
Indicatore del diffusore, display del pannello anteriore	6
Indicatore di sintonizzazione, display del pannello anteriore	6
Indicatore HDMI, display del pannello anteriore	6
Indicatore MUTE, display del pannello anteriore	6
Indicatore SLEEP, display del pannello anteriore	6
Indicatore VOLUME, display del pannello anteriore	6
INFO, pannello anteriore	4
INFO, telecomando	7
INFO, tipo di programma Radio Data System	30
Informazioni su HDMI	57
INIT, advanced setup	47
Init. Volume, 3 Volume, function setup	45
INPUT \leftarrow / \rightarrow , pannello anteriore	4
Installazione delle batterie, telecomando	9
Interruttore di collegamento BI-AMP, advanced setup	47
iPod, risoluzione dei problemi	52

■ L

LFE/Bass Out, A)Config, speaker setup	41
LIGHT M, tipo di programma Radio Data System	30

■ M

M.O.R. M, tipo di programma Radio Data System	30
Manual Delay, 2 Lipsync, sound setup	45
Max Volume, 3 Volume, function setup	45
Memory guard, Setup Menu	45
MEMORY, pannello anteriore	4
Menu OPTION	35
Modalità di decodifica straight	27
Modifica di un decodificatore surround	38
Modifica di un programma di campo sonoro	38
MON.CHK, advanced setup	47
MONITOR OUT, pannello posteriore	5
Mono Movie, programma di campo sonoro	25
Music Video, programma di campo sonoro	25
MUTE, telecomando	7

■ N

News, tipo di programma Radio Data System	30
--	----

■ O

Operazioni di base del setup menu	41
-----------------------------------	----

Operazioni di base, setup menu	41	Sci-Fi, programma di campo sonoro	24	■ U	
OPTION, telecomando	7	Selezione di un SCENE	21	Use del telecomando	9
OSD Shift, 2 Display, function setup	45	Servizio dati EON, sintonizzazione Radio Data System	31	Utilizzo del servizio dati di altre reti potenziate	31
OTHER M, tipo di programma Radio Data System	30	Setup Menu	40	■ V	
■ P		SETUP, telecomando	7	VARIABLE, tipo di programma Radio Data System	30
Pairing, menu OPTION	37	Shuffle, menu OPTION	37	Virtual CINEMA DSP	27
Pannello anteriore	4	Signal Info, menu OPTION	36	Visualizzazione delle informazioni del segnale di ingresso	23
Panorama, parametro del decodificatore	39	SILENT CINEMA	27	VOLUME +/-, telecomando	7
Parametri del decodificatore	39	Sintonizzatore, risoluzione dei problemi	51	Volume Trim, menu OPTION	35
Parametro CINEMA DSP	38	Sintonizzazione con preselezione	28	■ Y	
Parametro di campo sonoro	38	Sintonizzazione della frequenza	28	YPAO	18
Parametro di Signal Info	36	Sintonizzazione in AM	28	YPAO, Risoluzione dei problemi	53
POP M, tipo di programma Radio Data System	30	Sintonizzazione in FM	28		
Posizionamento del diffusore	10	Sintonizzazione Radio Data System	30		
POWER, telecomando	7	Sintonizzazione, AM	28		
PRE OUT, pannello posteriore	5	Sintonizzazione, FM	28		
Presenza ANTENNA, pannello posteriore	5	SL Level, parametro di campo sonoro	39		
Presenza AUDIO	13	SLEEP, telecomando	7		
Presenza audio	13	Sound setup, menu Setup	43		
Presenza COAXIAL	13	SOURCE POWER, telecomando	7		
Presenza COMPONENT VIDEO	13	Speaker setup	41		
Presenza HDMI	13	Spectacle, programma di campo sonoro	24		
Presenza OPTICAL	13	Spegnimento	17		
Presenza OPTIMIZER MIC, pannello anteriore	4	SPORT, tipo di programma Radio Data System	30		
Presenza PHONES, pannello anteriore	4	Sports, programma di campo sonoro	25		
Presenza PORTABLE, pannello anteriore	4	SR Level, parametro di campo sonoro	39		
Presenza S VIDEO	13	Standard, programma di campo sonoro	24		
Presenza VIDEO	13	Standby Through, 1 HDMI, function setup	44		
Presenza video	13	STANDBY/ON, pannello anteriore	4		
Presenza VIDEO, pannello anteriore	4	Straight Enhancer, programma di campo sonoro	26		
Presenza video/audio	13	STRAIGHT, pannello anteriore	4		
Prese AUDIO L/R, pannello anteriore	4	Subwoofer	10		
PRESET < />, pannello anteriore	4	Subwoofer Phase, A)Config, speaker setup	42		
PROGRAM < />, pannello anteriore	4	Sur. L, C)Distance, speaker setup	43		
Program Service, Informazioni Radio Data System	30	Sur. L/R SP, A)Config, speaker setup	42		
Program Type, Informazioni Radio Data System	30	Sur. R, C)Distance, speaker setup	43		
PTY Seek mode, sintonizzazione Radio Data System	30	Sur. B L, C)Distance, speaker setup	43		
PTY Seek, menu OPTION	37	Sur. B L/R SP, A)Config, speaker setup	42		
■ R		Sur. B R, C)Distance, speaker setup	43		
Radio Text, Informazioni Radio Data System	30	SWFR, C)Distance, speaker setup	43		
Registrazione di un programma di campo sonoro	21	■ T			
Registrazione di una sorgente di ingresso	21	Tasti di selezione dell'ingresso, telecomando	7		
Regolazione del suono a bassa frequenza	22	Tasti numerici, telecomando	7		
Regolazione del suono ad alta frequenza	22	Tasto del sintonizzatore, telecomando	7		
Remote control ID, advanced setup	47	Tasto di azionamento per componenti esterni, telecomando	7		
REMOTE ID, advanced setup	47	Tasto di controllo del televisore, telecomando	7		
Repeat, menu OPTION	37	Tasto di selezione audio, telecomando	7		
Resolution, 1 HDMI, function setup	44	Telecomando	7		
RETURN, telecomando	7	Telecomando, controllo di altri componenti	46		
Ricevitore audio wireless Bluetooth, collegamento	16	Telecomando, preparazione	9		
Ripristino dei codici telecomando	46	Telecomando, risoluzione dei problemi	52		
Riproduzione con iPod	32	Terminale DOCK, pannello posteriore	5		
Riproduzione dei componenti Bluetooth	34	Terminali SPEAKERS, pannello posteriore	5		
Riproduzione del suono hi-fi	22	The Bottom Line, programma di campo sonoro	25		
Riproduzione Repeat, iPod	33	The Roxy Theatre, programma di campo sonoro	25		
Riproduzione Shuffle, iPod	33	Timer di autospegnimento	22		
Risoluzione dei problemi	48	TONE CONTROL, pannello anteriore	4		
ROCK M, tipo di programma Radio Data System	30	TRANSMIT, telecomando	7		
Roleplaying Game, programma di campo sonoro	25	Trasmettitore di segnali del telecomando	7		
■ S		TUNING < />, pannello anteriore	4		
SB Level, parametro di campo sonoro	39				
SCENE, pannello anteriore	4				
SCENE, telecomando	7				
SCIENCE, tipo di programma Radio Data System	30				

“**A** STANDBY/ON” o
“**G** POWER” (ad esempio) indica
il nome dei componenti del pannello
anteriore o del telecomando.
Consultare “Nomi e funzioni delle
parti” a pagina 4.

Precaución: Lea las siguientes indicaciones antes de utilizar este aparato.

- 1 Lea atentamente este manual para garantizar el mejor rendimiento de este aparato. Guárdelo en un lugar seguro para poder consultarlo en el futuro.
- 2 Instale este sistema de sonido en un lugar bien ventilado, fresco, seco, limpio y alejado de la luz solar directa, fuentes de calor, vibración, polvo, humedad y/o frío. Deje un espacio de ventilación de 30 cm como mínimo en la parte superior de la unidad, de 20 cm en los lados derecho e izquierdo y de 20 cm en la parte posterior.
- 3 Sitúe este aparato lejos de otros aparatos eléctricos, motores o transformadores para evitar los ruidos de zumbido.
- 4 No exponga este aparato a cambios bruscos de temperatura, ni lo coloque en lugares con alta humedad (por ejemplo, en una habitación con humidificador), para impedir así que se forme condensación en su interior que podría provocar descarga eléctrica, incendios, daños en el aparato y/o lesiones personales.
- 5 Evite instalar este aparato en un lugar donde puedan caerle encima objetos extraños o donde quede expuesto al goteo o a la salpicadura de líquidos. No coloque encima de este aparato:
 - Otros componentes dado que pueden causar daños y/o descoloración de la superficie de este aparato.
 - Objetos con fuego (velas, por ejemplo), porque pueden provocar incendios, daños en el aparato y/o lesiones personales.
 - Recipientes con líquidos que pueden caerse y derramar el líquido, causando descargas eléctricas al usuario y/o daños en el aparato.
- 6 No tape este aparato con periódicos, manteles, cortinas, etc. que puedan impedir la salida del calor. Si se incrementa la temperatura en el interior del aparato, se pueden provocar incendios, daños en el aparato y/o lesiones personales.
- 7 No enchufe este aparato en una toma de corriente hasta que haya realizado todas las conexiones.
- 8 No ponga el aparato boca abajo. Podría recalentarse y provocar daños potenciales.
- 9 No utilice una fuerza excesiva en los interruptores, perillas y/o cables.
- 10 Cuando desconecte el cable de alimentación de la toma de corriente, sujete la clavija y tire de ella; no tire del propio cable.
- 11 No limpie este aparato con disolventes químicos que podrían estropear el acabado. Utilice un paño limpio y seco para limpiar el aparato.
- 12 Utilice únicamente la tensión especificada para este aparato. El uso de este aparato con una tensión superior a la especificada resulta peligroso y puede provocar incendios, daños en el aparato y/o lesiones personales. Yamaha no se hará responsable de ningún daño debido al uso de este aparato con una tensión diferente a la especificada.
- 13 Para impedir daños debidos a los rayos, desconecte el cable de alimentación de la toma de corriente durante las tormentas eléctricas.
- 14 No intente modificar ni arreglar este aparato. Póngase en contacto con el personal cualificado del servicio Yamaha cuando necesite realizar alguna reparación. La caja no se deberá abrir nunca por ninguna razón.
- 15 Cuando no piense utilizar este aparato durante mucho tiempo (por ejemplo, cuando se ausente de casa por vacaciones) desconecte el cable de alimentación de la toma de corriente.
- 16 Instale esta unidad cerca de la toma de corriente y en donde se pueda alcanzar fácilmente el enchufe de alimentación.
- 17 No se olvide de consultar la sección “Resolución de problemas” antes de dar por concluido que su aparato está averiado.
- 18 Antes de trasladar esta unidad, pulse **Ⓜ** **STANDBY/ON** para situar la unidad en el modo de espera y desconecte la clavija de alimentación de CA de la toma de corriente.
- 19 **VOLTAGE SELECTOR** (Sólo Modelos de Asia y General)
El selector **VOLTAGE SELECTOR** del panel posterior de esta unidad deberá situarse en la posición correspondiente a la tensión local ANTES de conectar la unidad aparato a la toma de CA.
Tensiones:
 - CA 110/120/220/230-240 V, 50/60 Hz (Modelo General)
 - CA 220/230-240 V, 50/60 Hz (Modelo de Asia)
- 20 Las pilas no se deberán exponer a un calor excesivo como, por ejemplo, la luz solar directa, el fuego o similares.
- 21 Una presión acústica excesiva en los auriculares puede provocar pérdidas de audición.
- 22 Utilice pilas del mismo tipo cuando las sustituya. Se podría provocar explosiones si se emplean pilas erróneas.

ADVERTENCIA

PARA REDUCIR EL RIESGO DE INCENDIO O DE DESCARGAS ELÉCTRICAS, NO EXPONGA ESTA UNIDAD A LA LLUVIA O A LA HUMEDAD.

Aunque apague esta unidad con **Ⓜ** **STANDBY/ON**, esta unidad no se desconectará de la fuente de alimentación mientras esté enchufada en la toma de corriente. En tal estado, se ha diseñado esta unidad para que consuma una cantidad de corriente muy pequeña.



Información para Usuarios sobre Recolección y Disposición de Equipamiento Viejo y Baterías usadas

Estos símbolos en los productos, embalaje, y/o documentación que se acompañe significan que los productos electrónicos y eléctricos usados y las baterías usadas no deben ser mezclados con desechos hogareños corrientes.

Para el tratamiento, recuperación y reciclado apropiado de los productos viejos y las baterías usadas, por favor llévelos a puntos de recolección aplicables, de acuerdo a su legislación nacional y las directivas 2002/96/EC y 2006/66/EC.

Al disponer de estos productos y baterías correctamente, ayudará a ahorrar recursos valiosos y a prevenir cualquier potencial efecto negativo sobre la salud humana y el medio ambiente, el cual podría surgir de un inapropiado manejo de los desechos.

Para mayor información sobre recolección y reciclado de productos viejos y baterías, por favor contacte a su municipio local, su servicio de gestión de residuos o el punto de venta en el cual usted adquirió los artículos.

[Información sobre la Disposición en otros países fuera de la Unión Europea]

Estos símbolos sólo son válidos en la Unión Europea. Si desea deshacerse de estos artículos, por favor contacte a sus autoridades locales y pregunte por el método correcto de disposición.

Nota sobre el símbolo de la batería (ejemplos de dos símbolos de la parte inferior)

Este símbolo podría ser utilizado en combinación con un símbolo químico. En este caso el mismo obedece a un requerimiento dispuesto por la Directiva para el elemento químico involucrado.



Pb

Garantía limitada para el Área Económica Europea (AEE) y Suiza

Gracias por haber elegido un producto Yamaha. En el caso poco probable de que su producto Yamaha necesite el servicio que concede la garantía, póngase en contacto por favor con el concesionario a quien adquirió el producto. Si usted tiene alguna dificultad, póngase en contacto por favor con la oficina representativa de Yamaha en su país. Podrá encontrar todos los detalles necesarios en nuestros sitios Web (<http://www.yamaha-hifi.com/> o <http://www.yamaha-uk.com/> para los residentes del Reino Unido).

El producto tiene una garantía de dos años, a partir de la fecha de la compra original, que cubre las reparaciones de las averías que pueda tener debido a defectos en la mano de obra o en los materiales empleados en su fabricación. Yamaha se compromete, sujeto a las condiciones listadas más abajo, a reparar el producto o cualquier pieza (o piezas) que tenga defectos, o a sustituirlo, a discreción de Yamaha, sin cobrar ningún honorario por las piezas o la mano de obra. Yamaha se reserva el derecho de reemplazar un producto por otro de clase y/o precio y condiciones similares, en el caso de que éste no se fabrique más o se considere que las reparaciones resultan poco económicas.

Condiciones de la garantía

1. El producto defectuoso DEBERÁ ir acompañado de la factura o recibo de venta original (que muestre la fecha de la compra, el código del producto y el nombre del concesionario), junto con una explicación que describa detalladamente la avería. Si falta esta prueba clara de la compra, Yamaha se reserva el derecho a no proveer el servicio de reparaciones gratis, y el producto podrá ser devuelto al cliente corriendo éste con todos los gastos relacionados con el envío.
2. El producto DEBERÁ haber sido adquirido en el establecimiento de un concesionario Yamaha AUTORIZADO dentro del Área Económica Europea (AEE) o Suiza.
3. El producto no deberá haber sido sometido a ninguna modificación ni alteración, a menos que ésta haya sido autorizada por escrito por Yamaha.
4. De esta garantía se excluye lo siguiente:
 - a. El mantenimiento periódico y la reparación o sustitución de piezas debidos al desgaste natural.
 - b. Los daños debidos a:
 - (1) Reparaciones realizadas por el propio cliente o por un tercero que no cuente con ninguna autorización.
 - (2) Embalaje inadecuado o maltrato, cuando el producto está siendo transportado desde el lugar de residencia del cliente. Tenga en cuenta que el cliente es el responsable de embalar el producto adecuadamente cuando éste es devuelto para ser reparado.
 - (3) Mal uso, incluyendo, pero sin limitarse a: (a) no usar el producto de forma normal o no seguir las instrucciones de uso, mantenimiento y almacenamiento apropiadas indicadas por Yamaha, y (b) instalación o uso del producto de forma inconsistente con las normas técnicas o de seguridad vigentes en el país donde éste se utiliza.
 - (4) Accidentes, rayos, agua, fuego, ventilación inadecuada, fuga de pilas o cualquier otra causa fuera del control de Yamaha.
 - (5) Defectos del sistema en el que se incorpora este producto e/o incompatibilidad con productos de terceros.
 - (6) Uso de un producto importado en la EEA y/o Suiza, no por Yamaha, donde ese producto no cumple con las normas técnicas o de seguridad del país donde se usa y/o con la especificación estándar de un producto vendido por Yamaha en la EEA y/o en Suiza.
 - (7) Productos que no están relacionados con AV (audiovisual).
(Los productos sujetos a la "Declaración de Garantía de AV de Yamaha" se definen en nuestro sitio Web <http://www.yamaha-hifi.com/> o <http://www.yamaha-uk.com/> para los residentes del Reino Unido.)
5. Cuando las garantías del país donde se compra el producto y del país donde éste se usa son diferentes se aplicará la garantía del país donde se usa el producto.
6. Yamaha no se hará responsable de ninguna pérdida o daño directo, emergente o de cualquier otro tipo; sólo se hará responsable de la reparación o sustitución del producto.
7. Haga una copia de seguridad de cualquier configuración o datos personalizados, ya que Yamaha no se hará responsable de ninguna alteración o pérdida que tal configuración o datos puedan sufrir.
8. Esta garantía no afecta a los derechos legales del consumidor bajo las leyes nacionales aplicables vigentes, ni a los derechos del consumidor contra el concesionario surgidos de su contrato de venta/compra.

Contenido

INTRODUCCIÓN

Características.....	2
Notas sobre este manual.....	3
Accesorios suministrados.....	3
Nombres y funciones de las piezas.....	4
Panel delantero.....	4
Panel trasero.....	5
Visor del panel delantero.....	6
Mando a distancia.....	7
Guía de inicio rápido.....	8

PREPARACIÓN

Preparación del mando a distancia.....	9
Instalación de las pilas en el mando a distancia.....	9
Utilización del mando a distancia.....	9
Conexiones.....	10
Colocación de los altavoces.....	10
Conexión de los altavoces.....	11
Información sobre terminales y clavijas de enchufe.....	13
Conexión de un proyector o de un monitor de TV.....	14
Conexión de otros componentes.....	15
Conexión de un dock universal para iPod de Yamaha o de un receptor de audio inalámbrico Bluetooth™.....	16
Uso de los terminales VIDEO AUX del panel delantero.....	16
Conexión de antenas de FM y AM.....	17
Conexión del cable de alimentación.....	17
Encendido y apagado de esta unidad.....	17
Optimización de los ajustes de los altavoces para su sala de escucha (YPAO).....	18
Uso de Auto Setup.....	18
Si aparece un mensaje de error durante la medición.....	20
Si aparece un mensaje de error después de la medición.....	20

FUNCIONAMIENTO BÁSICO

Reproducción.....	21
Procedimiento básico.....	21
Uso de la función SCENE.....	21
Silenciamiento temporal de salida de audio (MUTE).....	22
Ajuste de alta/baja frecuencia (control de tono).....	22
Para disfrutar del sonido hi-fi puro.....	22
Utilización del temporizador para dormir.....	22
Uso de auriculares.....	22
Visualización de información sobre las señales de entrada.....	23
Cambio de información en el visor del panel delantero.....	23
Para disfrutar de los programas de campo sonoro.....	24
Selección de programas de campo sonoro.....	24
Para disfrutar de fuentes de entrada no procesadas (Modo de decodificación directa).....	27
Para disfrutar de programas de campo sonoro sin altavoces surround (Virtual CINEMA DSP).....	27
Para disfrutar programas de campo sonoro con auriculares (SILENT CINEMA™).....	27
Sintonización de FM/AM.....	28
Sintonización de la emisora de FM/AM deseada (Sintonización de frecuencia).....	28
Registro de las emisoras de FM/AM y sintonización (Presintonización).....	28

Sintonización de sistema de datos de radio (únicamente modelos para Europa y Rusia)....	30
Visualización de la información de sistema de datos de radio.....	30
Selección del tipo de programa de sistema de datos de radio (modo PTY Seek).....	30
Uso del servicio de datos de otras redes mejoradas (EON).....	31
Uso de un iPod™.....	32
Control del iPod™.....	32
Uso de los componentes de Bluetooth™.....	34
Emparejamiento del receptor de audio inalámbrico Bluetooth™ y de su componente Bluetooth™.....	34
Reproducción del componente Bluetooth™.....	34

FUNCIONAMIENTO AVANZADO

Ajuste del menú de opciones para cada fuente de entrada (menú OPTION).....	35
Elementos del menú OPTION.....	35
Edición de descodificadores surround/programas de campo sonoro.....	38
Selección de un descodificador utilizado con un programa de campo sonoro.....	38
Ajuste de los parámetros de campo sonoro.....	38
Parámetros de campo sonoro.....	38
Funcionamiento de los diversos ajustes de esta unidad (Setup menu).....	40
Funcionamiento básico del setup menu.....	41
Speaker Setup.....	41
Sound Setup.....	43
Function Setup.....	44
DSP Parameter.....	45
Memory Guard.....	45
Control de otros componentes con el mando a distancia.....	46
Ajuste de los códigos de mando a distancia.....	46
Restablecimiento de todos los códigos del mando a distancia.....	46
Ajuste avanzado.....	47

APÉNDICE

Resolución de problemas.....	48
Generalidades.....	48
HDMI™.....	51
Sintonizador (FM/AM).....	51
Mando a distancia.....	52
iPod™.....	52
Bluetooth™.....	53
Auto Setup (YPAO).....	53
Glosario.....	55
Información sobre los programas de campo sonoro.....	57
Información sobre HDMI™.....	57
Información adicional.....	58
Acerca de la función de control de HDMI™.....	58
Uso de la función de control de HDMI™.....	58
Especificaciones.....	59
Índice.....	60

(al final de este manual)

Lista de códigos de mando a distancia.....	i
--	---

INTRODUCCIÓN

PREPARACIÓN

FUNCIONAMIENTO
BÁSICO

FUNCIONAMIENTO
AVANZADO

APÉNDICE

Español

INTRODUCCIÓN

Características

■ Amplificador de potencia incorporado de 7 canales

- Salida mínima de potencia RMS (1 kHz, 0,9% THD, 6 Ω)
- FRONT L/R: 90 W + 90 W
- CENTER: 90 W
- SURROUND L/R: 90 W + 90 W
- SURROUND BACK L/R: 90 W + 90 W

■ Salidas de altavoces/presalida

- Terminales de altavoces (7 canales), terminales de salida de presalida (subwoofer)

■ Terminales de entrada/salida

Terminales de entrada

- Entrada HDMI x 4
- Entrada Audio/Visual
 - [Audio] entrada digital (coaxial) x 2, entrada digital (óptica) x 2, entrada analógica x 2
 - [Vídeo] Vídeo componente x 2, S Video x 1, vídeo compuesto x 4
- Entrada de audio (analógica) x 2
- Entrada de base de acoplamiento x 1
- Entrada V-AUX
 - [Audio] Analógica x 1, miniterminal estéreo x 1
 - [Vídeo] Vídeo compuesto x 1

Terminales de salida

- Salida de monitor
 - [Audio/Vídeo] HDMI x 1
 - [Vídeo] Vídeo componente x 1, vídeo compuesto x 1
- Salida Audio/Visual
 - [Audio] Analógica x 1
 - [Vídeo] Vídeo compuesto x 1
- Salida de audio
 - Analógica x 1

■ Tecnología patentada por Yamaha para la creación de campos sonoros

- CINEMA DSP
- Modo Compressed Music Enhancer
- Virtual CINEMA DSP
- SILENT CINEMA

■ Descodificadores de audio digital

- Dolby TrueHD, Dolby Digital Plus
- DTS-HD Master Audio, DTS-HD High Resolution Audio, DTS Express
- Dolby Digital, Dolby Digital EX
- DTS, DTS 96/24, DTS-ES Matrix 6.1, DTS-ES Discrete 6.1
- Dolby Pro Logic, Dolby Pro Logic II, Dolby Pro Logic IIx
- DTS NEO:6
- DSD

■ Sofisticado sintonizador de FM/AM

- Sintonización aleatoria y directa de 40 emisoras presintonizadas
- Sintonización automática de emisoras presintonizadas
- Sintonización de sistema de datos de radio

■ HDMI™ (High-Definition Multimedia Interface)

- Interfaz HDMI para obtener vídeo estándar, realzado o de alta definición y también audio digital multicanal
 - Capacidad para información sobre la sincronización automática de audio y vídeo (sincronización de voz)
 - Capacidad de transmisión de señales de vídeo Deep Color (30/36 bits)
 - Capacidad de transmisión de señales de vídeo “x.v.Color”
 - Capacidad para señales de vídeo de alta resolución y alta frecuencia de renovación
 - Capacidad para señales de formato de audio digital de alta definición
- Conversión ascendente de vídeo analógico a vídeo digital HDMI (vídeo compuesto → HDMI, vídeo componente → HDMI) para salida de monitor
- Escalado ascendente de entrada de vídeo analógico para salida de vídeo digital HDMI 576i o 576p → 720p, 1080i o 1080p

■ Terminal DOCK

- Terminal DOCK para conectar un dock universal para iPod de Yamaha (como el YDS-11, que se vende por separado) o un receptor inalámbrico de audio Bluetooth (como el YBA-10, que se vende por separado)





■ Características de ajuste automático de los altavoces

- “YPAO” (Yamaha Parametric Room Acoustic Optimizer) para optimizar automáticamente las salidas de los altavoces apropiadas a ambientes de escucha

■ Otras características

- Convertidor D/A de 192 kHz/24 bits
- Menús OSD (visualización en pantalla) que le permiten optimizar este equipo para adaptarlo a su propio sistema de audio y vídeo
- Modo Direct para obtener un sonido de alta fidelidad para todas las fuentes
- Capacidad para controlar la gama dinámica adaptativa
- Función Scene, que le permite cambiar las fuentes de entrada y los programas de campo sonoro con una tecla
- Temporizador para dormir

Notas sobre este manual

-  indica un consejo para su utilización.
- Algunas operaciones se pueden llevar a cabo con las teclas del panel delantero o con los del mando a distancia. Cuando los nombres de las teclas del panel delantero y del mando a distancia sean diferentes, los nombres de las teclas del mando a distancia estarán entre paréntesis.
- Este manual se imprime antes de la producción. El diseño y las especificaciones están sujetos a cambios en parte como consecuencia de mejoras, etc. Si hay diferencias entre el manual y el producto, el producto tiene prioridad.
- “ **STANDBY/ON**” o “ **HDMI 1**” (ejemplo) indica el nombre de las partes del panel delantero o del mando a distancia. Consulte la información sobre cada una de las posiciones de las piezas en la hoja adjunta o en “Nombres y funciones de las piezas” en la página 4.
-  indica la página que describe la información relacionada.



Fabricado bajo licencia de Dolby Laboratories.

Dolby, Pro Logic y el símbolo de la doble D son marcas comerciales de Dolby Laboratories.



Fabricado bajo licencia según patentes de los EE.UU. con los números:

5,451,942;5,956,674;5,974,380;5,978,762;6,226,616;6,487,535, y otras patentes de los EE.UU. e internacionales emitidas o pendientes.

DTS es una marca registrada, y el símbolo y logotipos DTS, DTS-HD y DTS-HD Master Audio son marcas comerciales de DTS, Inc.

© 1996-2007 DTS, Inc. Todos los derechos reservados.

iPod™

“iPod” es una marca comercial de Apple Inc., registrada en los EE.UU. y en otros países.

Bluetooth™

Bluetooth es una marca registrada de Bluetooth SIG y es utilizada por Yamaha de acuerdo con un contrato de licencia.



“HDMI”, el logotipo “HDMI” y “High-Definition Multimedia Interface” son marcas comerciales o marcas comerciales registradas de HDMI Licensing LLC.

x.v.Color™

“x.v.Color” es una marca comercial de Sony Corporation.

SILENT™ CINEMA

“SILENT CINEMA” es una marca comercial de Yamaha Corporation.

Accesorios suministrados

Compruebe que ha recibido todos los componentes siguientes.

- Mando a distancia
- Pilas (2) (AAA, R03, UM-4)
- Micrófono optimizador
- Antena de cuadro de AM
- Antena de FM interior

Nombres y funciones de las piezas

Panel delantero

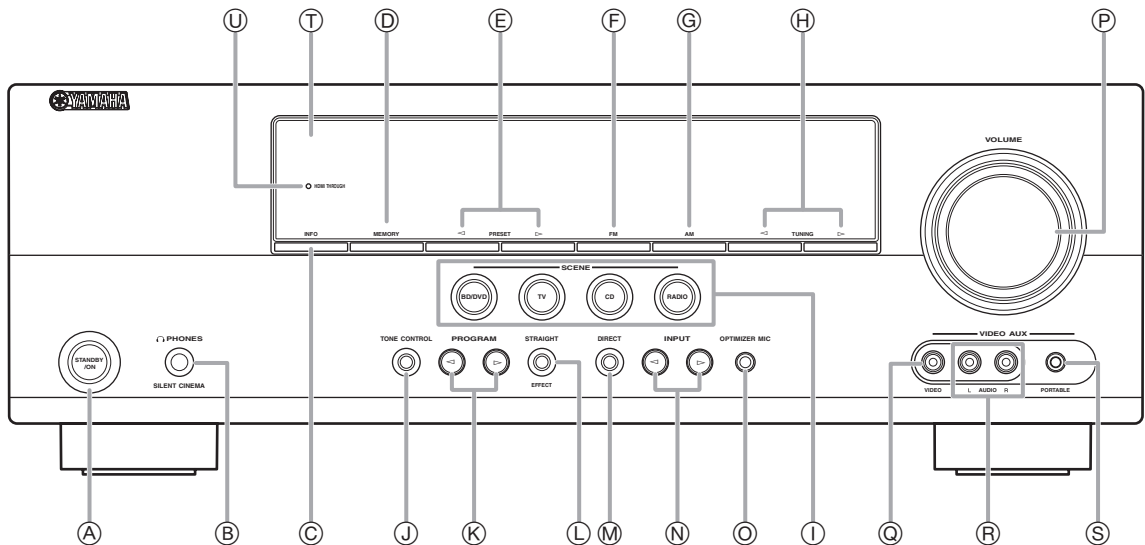

- (A) STANDBY/ON**
Cambia esta unidad entre modo de espera y encendido (vea la página 17).
- (B) Terminal PHONES**
Para enchufar auriculares (vea la página 22).
- (C) INFO**
Cambia las pantallas de visualización de la información en el visor del panel delantero (vea la página 23).
- (D) MEMORY**
Registra las emisoras de FM/AM como emisoras presintonizadas (vea la página 29).
- (E) PRESET </>**
Selecciona una emisora presintonizada de FM/AM (vea la página 29).
- (F) FM**
Establece la banda del sintonizador de FM/AM en FM (vea la página 28).
- (G) AM**
Establece la banda del sintonizador de FM/AM en AM (vea la página 28).
- (H) TUNING </>**
Cambia las frecuencias del sintonizador de FM/AM (vea la página 28).
- (I) SCENE**
Cambia entre conjuntos relacionados de fuentes de entrada y programas de campo sonoro (vea la página 21).
- (J) TONE CONTROL**
Ajusta la salida de alta frecuencia/baja frecuencia de los Altavoces/auriculares (vea la página 22).
- (K) PROGRAM </>**
Cambia los programas de campo sonoro (vea la página 24).
- (L) STRAIGHT**
Cambia un programa de campo sonoro a un modo de descodificación directa (vea la página 27).
- (M) DIRECT**
Cambia un programa de campo sonoro a modo directo (vea la página 22).
- (N) INPUT </>**
Selecciona una fuente de entrada (vea la página 21).
- (O) Terminal OPTIMIZER MIC**
Para conectar el micrófono optimizador suministrado y ajustar las características de salida de los altavoces (vea la página 18).
- (P) Control VOLUME**
Controla el volumen de esta unidad (vea la página 21).
- (Q) Terminal VIDEO (VIDEO AUX)**
Para conectar el cable de salida de vídeo de una videocámara o una consola de juegos (vea la página 16).
- (R) Terminal AUDIO L/R (VIDEO AUX)**
Para conectar el cable de salida de audio de una videocámara o una consola de juegos (vea la página 16).
- (S) Terminal PORTABLE (VIDEO AUX)**
Para conectar el cable de salida de audio de un reproductor de música portátil (vea la página 16).
- (T) Visor del panel delantero**
Muestra información sobre esta unidad (vea la página 6).
- (U) HDMI THROUGH**
Se enciende durante la salida de paso de una entrada de señal de HDMI a esta unidad mientras ésta se encuentra en modo de espera (vea la página 44).

Panel trasero

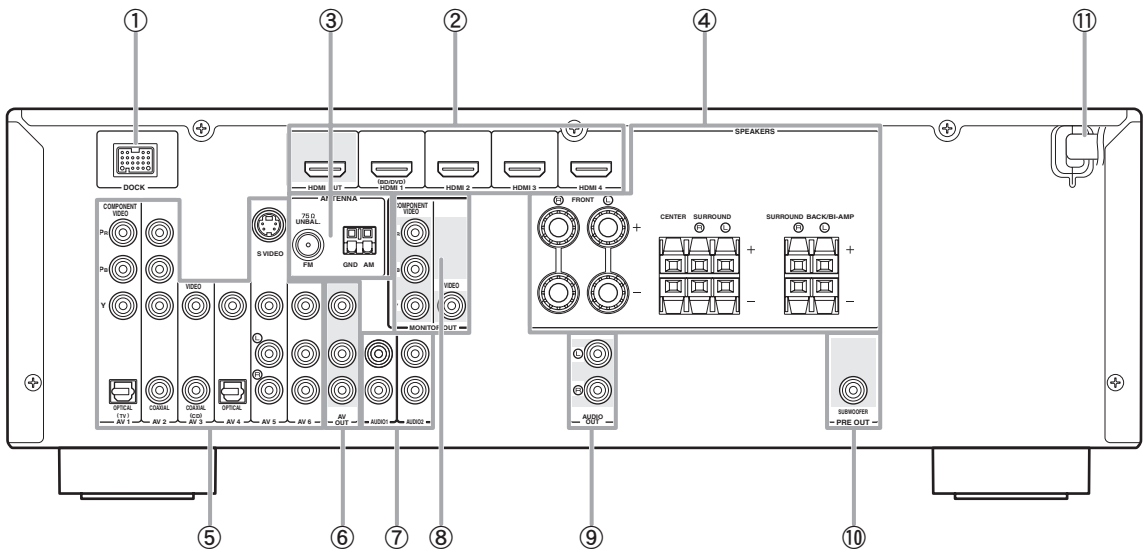

- ① **Terminal DOCK**
Para conectar un dock universal para iPod de Yamaha opcional (YDS-11) o un receptor de audio inalámbrico Bluetooth (YBA-10) (vea la página 16).
- ② **HDMI OUT/HDMI 1-4**
Para conectar un monitor de vídeo compatible con HDMI o componentes externos para las entradas HDMI 1-4 (vea la página 15).
- ③ **Terminal ANTENNA**
Para conectar las antenas de FM y AM suministradas (vea la página 17).
- ④ **Terminal SPEAKERS**
Para conectar los altavoces delanteros derecho e izquierdo, central, surround y surround trasero (vea la página 11).
- ⑤ **AV 1-6**
Para conectar componentes externos para las entradas audiovisuales 1-6 (vea la página 15).
- ⑥ **AV OUT**
Da salida a señales audiovisuales desde una fuente de entrada analógica seleccionada a un componente externo (vea la página 16).
- ⑦ **AUDIO 1/2**
Para conectar componentes externos para entradas de audio 1-2 (vea la página 16).
- ⑧ **MONITOR OUT**
Da salida a señales visuales desde esta unidad a un monitor de vídeo, como, por ejemplo, un televisor (vea la página 14).
- ⑨ **AUDIO OUT**
Da salida a señales de audio desde una fuente de entrada analógica seleccionada a un componente externo (vea la página 16).
- ⑩ **PRE OUT**
Para conectar un subwoofer a un amplificador incorporado (vea la página 11).
- ⑪ **Cable de alimentación**
Para conectar este cable a una toma de CA (vea la página 17).

Visor del panel delantero

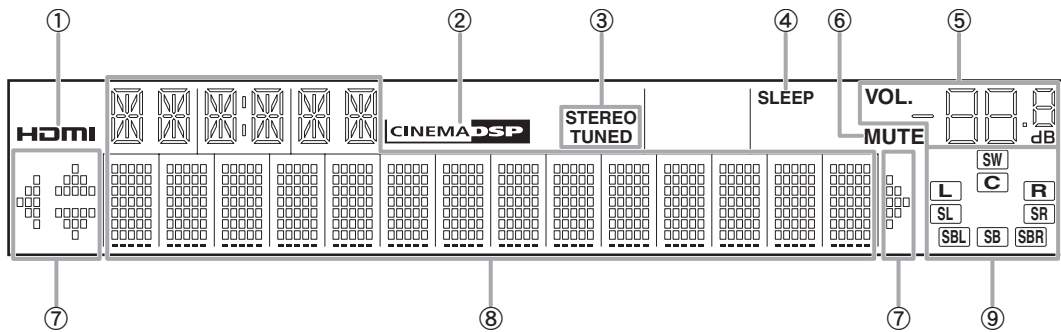

- 1 Indicador HDMI**
Se enciende durante la comunicación normal cuando HDMI está seleccionado como fuente de entrada.
- 2 Indicador CINEMA DSP**
Se enciende cuando está seleccionado un programa de campo sonoro que utiliza CINEMA DSP.
- 3 Indicador de sintonizador**
Se enciende durante la recepción de una señal de emisión de radio desde una emisora de FM/AM (vea la página 28).
- 4 Indicador SLEEP**
Se enciende cuando el temporizador para dormir está activado (vea la página 22).
- 5 Indicador VOLUME**
Muestra los niveles de sonido.
- 6 Indicador MUTE**
Parpadea cuando se silencia el audio.
- 7 Indicadores del cursor**
Se enciende si los cursores correspondientes del mando a distancia están disponibles para las operaciones.
- 8 Pantalla de información múltiple**
Muestra elementos y ajustes de menú para la operación actual.
- 9 Indicadores de altavoces**
Indican los terminales de altavoces desde los que salen las señales actualmente.

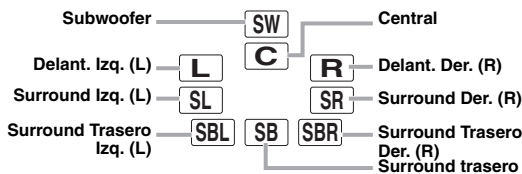

Mando a distancia

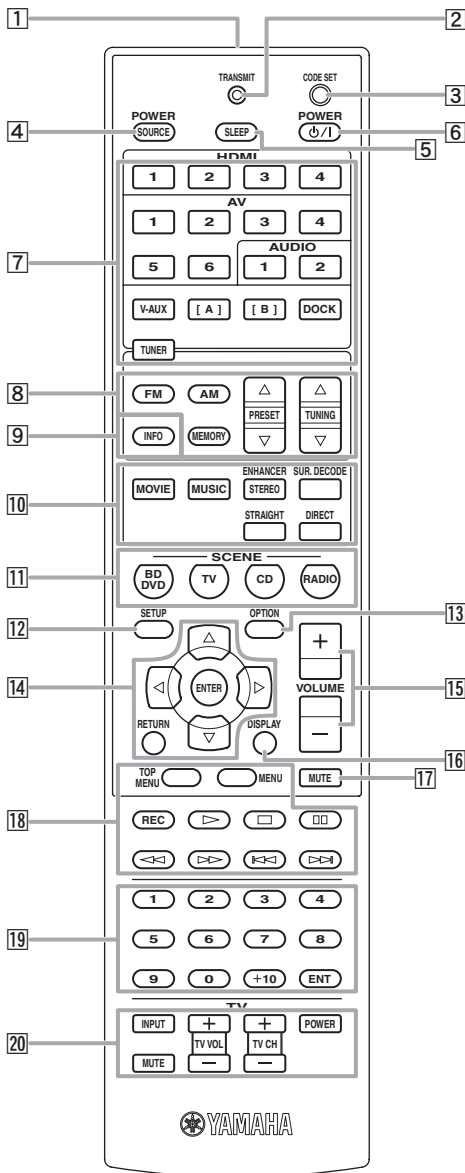

- 1 Transmisor de señal del mando a distancia**
Transmite señales infrarrojas.
- 2 TRANSMIT**
Se enciende cuando sale una señal del mando a distancia.
- 3 CODE SET**
Establece códigos de mando a distancia para operaciones de componentes externos (vea la página 46).
- 4 SOURCE POWER**
Enciende y apaga un componente externo.
- 5 SLEEP**
Pasa al modo operativo del temporizador para dormir (vea la página 22).
- 6 POWER**
Cambia esta unidad entre encendido y modo de espera.

- 7 Teclas selectoras de entrada**
 - HDMI 1-4**
Selecciona las entradas 1 a 4 de HDMI.
 - AV 1-6**
Selecciona las entradas 1 a 6 de AV.
 - AUDIO 1/2**
Selecciona las entradas 1 y 2 de AUDIO.
 - V-AUX**
Selecciona el terminal V-AUX en el panel delantero de esta unidad.
Para controlar los componentes externos utilizando las **18 Teclas de operaciones de componentes externos** de forma independiente de esta unidad (vea la página 46).
- [A]/[B]**
Selecciona un dock universal para iPod de Yamaha / receptor de audio inalámbrico Bluetooth conectado al terminal DOCK.
- DOCK**
Selecciona el sintonizador de FM/AM.
- TUNER**
Selecciona el sintonizador de FM/AM.
- 8 Teclas del sintonizador**
 - FM**
Cambia una banda entre FM y AM.
 - AM**
 - MEMORY**
Presintoniza emisoras de radio.
 - PRESET Δ / ∇**
Selecciona una emisora presintonizada.
 - TUNING Δ / ∇**
Cambia las frecuencias de sintonización.
- 9 INFO**
Cambia la información mostrada en el visor del panel delantero (vea la página 23).
- 10 Teclas selectoras de sonido**
Selecciona programas de campo sonoro (vea la página 24).
- 11 SCENE**
Cambia entre conjuntos relacionados de fuentes de entrada y programas de campo sonoro (vea la página 21).
- 12 SETUP**
Muestra el setup menu (vea la página 41).
- 13 OPTION**
Muestra el menú de opciones (vea la página 35).
- 14 Cursores $\Delta / \nabla / < / >$ / ENTER / RETURN**
 - Cursores $\Delta / \nabla / < / >$** Seleccionan los elementos de menú mostrados en el visor del panel delantero o en un monitor de vídeo, o cambian los ajustes.
 - ENTER**
Confirma un elemento seleccionado.
 - RETURN**
Vuelve a la pantalla anterior o finaliza la visualización del menú.
- 15 VOLUME +/-**
Ajusta el volumen de esta unidad (vea la página 21).
- 16 DISPLAY**
Cambia el modo de funcionamiento del iPod conectado al dock universal para iPod de Yamaha (vea la página 32).
- 17 MUTE**
Enciende y apaga la función de silenciamiento de la salida de sonido (vea la página 22).
- 18 Teclas de operaciones de componentes externos**
Controlan la grabación, reproducción, etc. de componentes externos (vea la página 46).
- 19 Teclas numéricas**
Introducen números.
- 20 Teclas de control de TV**
Controlan un monitor como, por ejemplo, un TV o un proyector.

Guía de inicio rápido

Cuando utilice este producto por primera vez, realice el ajuste siguiendo los pasos indicados a continuación. Vea las páginas relacionadas para obtener información detallada sobre las operaciones y los ajustes.

Paso 1: Prepare los elementos para el ajuste

Prepare los altavoces, el reproductor de DVD, los cables y los demás elementos necesarios para el ajuste.

Por ejemplo, prepare los elementos siguientes para un sistema de sonido de 5.1 canales.

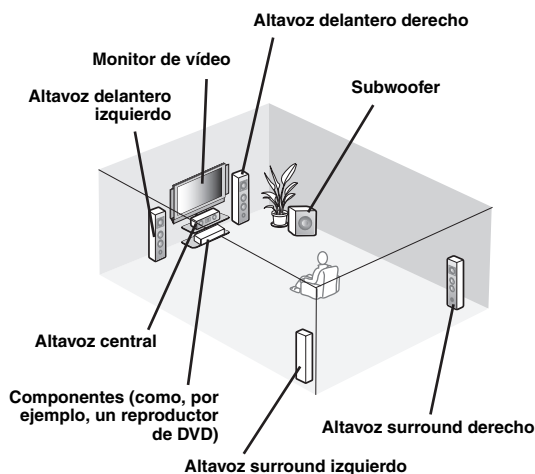

Requisitos		cant.
Altavoces	Altavoz delantero	2
	Altavoz central	1
	Altavoz surround	2
Subwoofer activo		1
Cable de altavoces		5
Cable del subwoofer		1
Componente de reproducción, como, por ejemplo, un reproductor de DVD		1
Monitor de vídeo, como, por ejemplo un TV		1
Cable de video o cable HDMI		2
Cable de audio		2



- Prepare dos altavoces (para la parte delantera). El orden de prioridad de los demás altavoces necesarios es el siguiente:
 - 1 Dos altavoces surround
 - 2 Un altavoz central
 - 3 Uno o dos altavoces surround traseros
- Si su monitor de vídeo es un CRT, le recomendamos utilizar altavoces con blindaje antimagnético.

Paso 2: Instale los altavoces

Sitúe los altavoces en la habitación y conéctelos a este equipo.

- Colocación de los altavoces P. 10
- Conexión de los altavoces P. 11



- Esta unidad dispone de un YPAO (Yamaha Parametric Room Acoustic Optimizer) que mejora automáticamente esta unidad basándose en las características acústicas de la sala (características de audio de los altavoces, posiciones de los altavoces y acústica de la sala, etc.). Puede disfrutar de sonido bien equilibrado sin conocimientos especiales por medio de la tecnología YPAO (vea la página 18).

Paso 3: Conecte los componentes

Conecte su TV, reproductor de DVD o cualquier otro componente.

- Conexión de un proyector o de un monitor de TV P. 14
- Conexión de otros componentes P. 15
- Conexión de un dock universal para iPod de Yamaha o un receptor de audio inalámbrico Bluetooth P. 16
- Conexión de antenas de FM y AM P. 17

Paso 4: Encienda el equipo

Conecte el cable de alimentación y encienda esta unidad.

- Conexión del cable de alimentación P. 17
- Encendido y apagado de esta unidad P. 17

Paso 5: Seleccione la fuente de entrada e inicie la reproducción

Seleccione el componente conectado en el paso 3 como fuente de entrada e inicie la reproducción.

- Procedimiento básico P. 21
- Selección de programas de campo sonoro P. 24



- Esta unidad admite la función SCENE, que cambia la fuente de entrada y el programa de campo sonoro al mismo tiempo. Se han preajustado cuatro escenas con diferentes fines para discos Blu-ray, DVD y CD, que podrá seleccionar simplemente pulsando un botón del mando a distancia. Vea la página 21 para obtener información detallada.

PREPARACIÓN

Preparación del mando a distancia

Instalación de las pilas en el mando a distancia

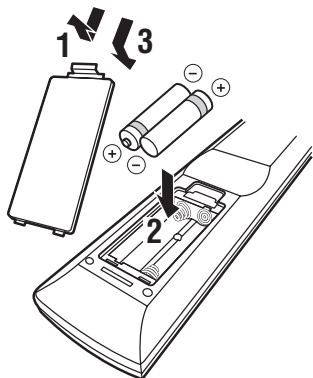

1 Retire la tapa del compartimento de las pilas.

2 Introduzca las dos pilas suministradas (AAA, R03, UM-4) según las marcas de polaridad (+ y -), en el interior del compartimento para las pilas.

3 Cierre la tapa del compartimento de las pilas.

Notas

- Cambie todas las pilas si observa alguna de las siguientes condiciones:
 - el radio de acción del mando a distancia se reduce
 - el indicador de transmisión no parpadea o está atenuado.
- No utilice conjuntamente pilas viejas y pilas nuevas. Esto puede acortar la vida de las pilas nuevas o hacer que las pilas viejas tengan fugas.
- No utilice conjuntamente pilas de diferentes tipos (por ejemplo, alcalinas y de manganeso). La especificación de las pilas puede ser diferente aunque parezcan la misma.
- Si encuentra pilas con fugas, deséchelas inmediatamente, procurando no tocar el material que sale de las pilas. Si el material que sale de las pilas entra en contacto con su piel o entra en sus ojos o boca, lávese inmediatamente y acuda a un médico. Limpie a fondo el compartimento de las pilas antes de instalar otras nuevas.
- Deshágase de las pilas viejas según la reglamentación local.
- Si el mando a distancia se queda sin pilas durante más de 2 minutos, o si las pilas agotadas se quedan en su interior, el contenido de la memoria podría borrarse. En ese caso, instale pilas nuevas y establezca el código del mando a distancia.

Utilización del mando a distancia

El mando a distancia transmite un rayo infrarrojo direccional. Asegúrese de apuntar directamente el mando a distancia al sensor de mando a distancia de esta unidad durante el funcionamiento.

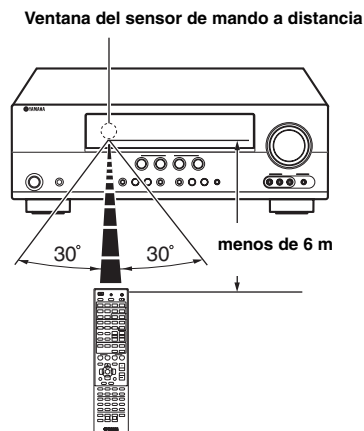

Notas

- No derrame agua u otros líquidos en el mando a distancia.
- No deje caer el mando a distancia.
- No deje ni guarde el mando a distancia en uno de los siguientes lugares:
 - lugares de humedad alta como, por ejemplo, cerca de un baño
 - lugares con temperaturas elevadas, por ejemplo, cerca de una calefacción o estufa
 - lugares con temperaturas muy bajas
 - lugares polvorientos
- ☀️ • Puede hacer funcionar componentes externos con este mando a distancia estableciendo el código del mando a distancia. Vea la página 46 para obtener información detallada.

Colocación de los altavoces

Esta unidad admite surround de hasta 7.1 canales. Recomendamos la siguiente disposición de los altavoces con el fin de obtener el efecto surround óptimo.

Disposición de altavoces de 7.1 canales

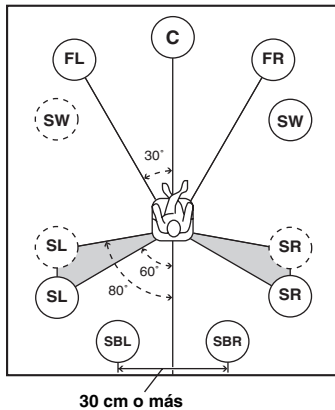

Disposición de altavoces de 6.1 canales

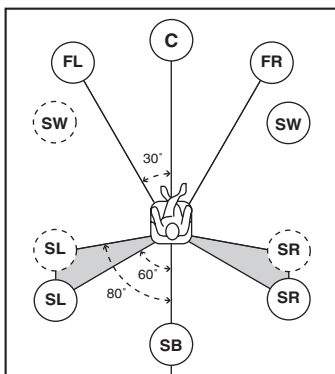

Disposición de altavoces de 5.1 canales

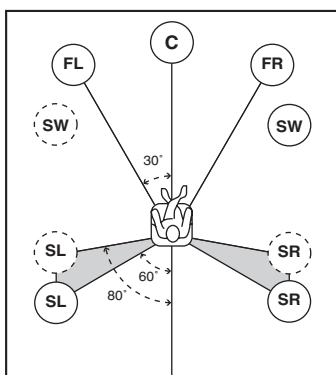

Canales de altavoces

■ Altavoces delanteros izquierdo y derecho (FL y FR)

Los altavoces delanteros se utilizan para los sonidos del canal delantero (sonido estéreo) y efectos de sonido. Coloque estos altavoces a distancias iguales de la posición de escucha ideal. Cuando utilice una pantalla, las posiciones principales apropiadas de los altavoces son de 1/4 de la pantalla desde la parte inferior.

■ Altavoz central (C)

El altavoz central es para los sonidos del canal central (diálogos, voces, etc.). Colóquelo en una posición media entre los altavoces izquierdo y derecho. Si utiliza un televisor, coloque el altavoz justo por encima o por debajo del centro del televisor, alineando las superficies delanteras del televisor y del altavoz. Si usa una pantalla, colóquelo justo por debajo del centro de la pantalla.

■ Altavoces surround izquierdo y derecho (SL y SR)

Los altavoces surround son para efectos y sonidos surround. Colóquelos en la parte trasera izquierda y derecha mirando hacia la posición de escucha.

Para obtener un flujo de sonido natural en la disposición de altavoces de 5.1 canales, colóquelos ligeramente más atrás que en la disposición de altavoces de 7.1 canales.

■ Altavoces surround traseros izquierdo y derecho (SBL y SBR) / Altavoz surround trasero (SB)

Los altavoces surround traseros izquierdo y derecho se utilizan para efectos de sonido traseros. Colóquelos en la parte trasera de la sala, mirando hacia la posición de escucha y al menos a 30 cm uno de otro, siendo lo ideal que estén a la misma distancia existente entre los altavoces izquierdo y derecho.

En la disposición de altavoces de 6.1 canales, las señales de sonido de los canales surround traseros izquierdo y derecho se mezclan y salen por el único altavoz surround trasero.

En la disposición de altavoces de 5.1 canales, las señales de sonido de los canales surround traseros izquierdo y derecho salen por los altavoces surround izquierdo y derecho.

■ Subwoofer (SW)

El altavoz subwoofer se utiliza para sonidos graves y sonidos de efecto de baja frecuencia (LFE) incluidos en señales Dolby Digital y DTS. Utilice un subwoofer con un amplificador incorporado, como, por ejemplo, el Yamaha Active Servo Processing Subwoofer System. Colóquelo en la parte exterior de los altavoces delanteros izquierdo y derecho, mirando ligeramente hacia dentro, para reducir los reflejos de una pared.

Conexión de los altavoces

Cuando conecte altavoces, conéctelos a los terminales respectivos de la manera siguiente, de acuerdo con su disposición de altavoces.

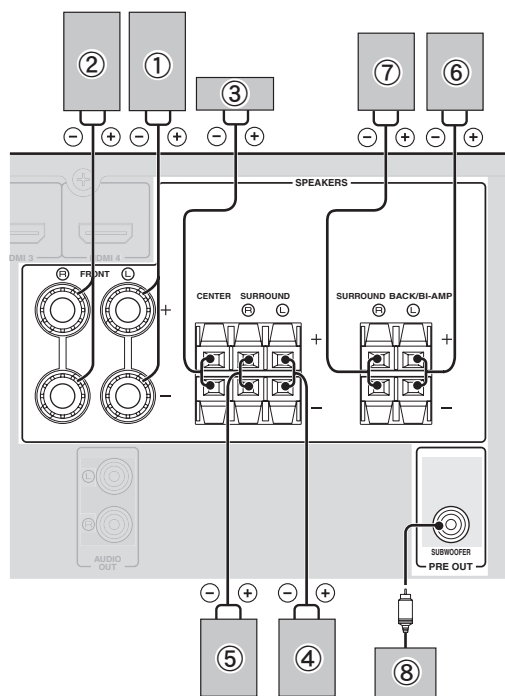

■ 7.1 canales

Altavoces	Terminales de esta unidad
① Altavoz delantero Izq. (L)	FRONT (L)
② Altavoz delantero Der. (R)	FRONT (R)
③ Altavoz central	CENTER
④ Altavoz surround Izq. (L)	SURROUND (L)
⑤ Altavoz surround Der. (R)	SURROUND (R)
⑥ Altavoz surround trasero Izq. (L)	SURROUND BACK/BI-AMP (L)
⑦ Altavoz surround trasero Der. (R)	SURROUND BACK/BI-AMP (R)
⑧ Subwoofer	SUBWOOFER

■ 6.1 canales

Altavoces	Terminales de esta unidad
① Altavoz delantero Izq. (L)	FRONT (L)
② Altavoz delantero Der. (R)	FRONT (R)
③ Altavoz central	CENTER
④ Altavoz surround Izq. (L)	SURROUND (L)
⑤ Altavoz surround Der. (R)	SURROUND (R)
⑥ Altavoz surround trasero	SURROUND BACK/BI-AMP (L)
⑧ Subwoofer	SUBWOOFER

■ 5.1 canales

Altavoces	Terminales de esta unidad
① Altavoz delantero Izq. (L)	FRONT (L)
② Altavoz delantero Der. (R)	FRONT (R)
③ Altavoz central	CENTER
④ Altavoz surround Izq. (L)	SURROUND (L)
⑤ Altavoz surround Der. (R)	SURROUND (R)
⑧ Subwoofer	SUBWOOFER

Conexión del cable del altavoz

Precaución

- Un cable de altavoz consiste generalmente en un par de cables aislados uno junto al otro. Uno de los cables tiene un color diferente o presenta franjas para indicar una polaridad. Conecte un extremo del cable de color/franjas al terminal “+” (rojo) de esta unidad y el otro extremo al de su altavoz, y conecte un extremo del otro cable al terminal “-” (negro) de esta unidad y el otro extremo al de su altavoz.
- Antes de conectar los altavoces, asegúrese de desconectar el cable de alimentación.
- No permita que los hilos expuestos de los cables de los altavoces toquen ninguna parte metálica de este equipo. Esto podría dañar esta unidad y/o los altavoces. Si se produce un corto en el cortocircuito, aparece “CHECK SP WIRES!” en el visor del panel delantero cuando se enciende esta unidad.
- Utilice altavoces con blindaje antimagnético. Si las imágenes del monitor siguen estando distorsionadas incluso cuando utiliza los altavoces con blindaje antimagnético, coloque los altavoces lejos del monitor.
- Utilice altavoces de una impedancia de 6 ohmios o superior.

■ Conexión a los terminales FRONT

- 1 Quite aproximadamente 10 mm de aislamiento del extremo de cada cable de altavoz y luego retuerza juntos los hilos expuestos del cable para evitar cortocircuitos.

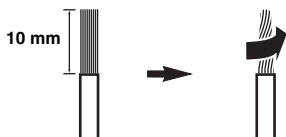

- 2 Afloje la perilla, inserte los hilos expuestos en el orificio y, por último, apriete la perilla.

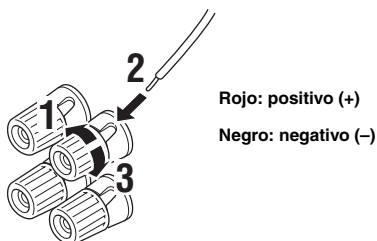

Conexión del conector tipo banana (excepto para los modelos del R.U., Europa, Asia y Corea)

Apriete la perilla e inserte el conector tipo banana en el extremo del terminal.

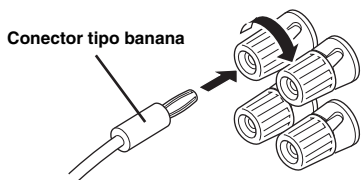

■ Conexión de los terminales CENTER, SURROUND, SURROUND BACK/BI-AMP

- 1 Apriete la lengüeta hacia abajo e inserte el extremo expuesto del cable del altavoz en el orificio del terminal.

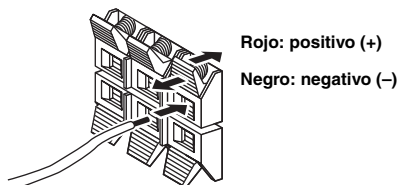

- 2 Suelte la lengüeta para asegurar el cable.

Uso de la conexión de biamplificación

Puede conectar a esta unidad altavoces que admitan conexiones de biamplificación. Antes de conectar los altavoces, ajuste esta unidad para que acepte conexiones de biamplificación en “ADVANCED SETUP” (vea la página 47) y conecte los altavoces a la unidad como se muestra a continuación.

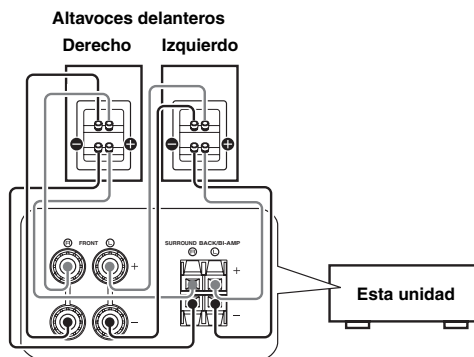

Precaución

Antes de efectuar conexiones de biamplificación, retire los cables que conectan un altavoz de graves a un altavoz de agudos. Consulte los detalles en el manual de instrucciones de los altavoces. Cuando no se efectúen conexiones de biamplificación, asegúrese de que los soportes o los cables estén conectados antes de conectar los cables de altavoces.

Información sobre terminales y clavijas de enchufe

Esta unidad posee los siguientes terminales de entrada y salida. Utilice terminales y cables apropiados para los componentes que esté conectando.

■ Terminales de audio

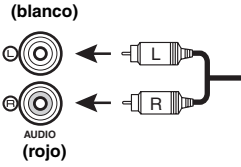
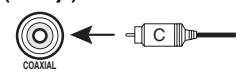
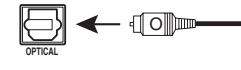
Terminal y cables	Descripción
Terminales AUDIO (blanco) 	Para transmitir señales de audio analógico convencional izquierdas y derechas. Utilice cables con clavijas estéreo. Conecte las clavijas rojas a los terminales rojos (R) y las clavijas blancas a los terminales blancos (L).
Terminales COAXIAL (naranja) 	Para transmitir señales de audio digital coaxial. Utilice cables con clavijas para señales de audio digital.
Terminales OPTICAL 	Para transmitir señales de audio digital óptico. Utilice cables de fibra óptica para las señales de audio digital óptico.

■ Terminales de vídeo

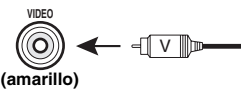
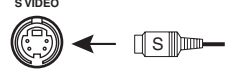
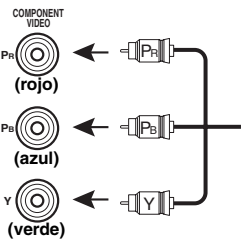
Terminal y cables	Descripción
Terminales VIDEO 	Para transmitir señales de vídeo compuesto convencionales. Utilice cables con clavijas de vídeo.
Terminal S VIDEO 	Para transmitir señales de S-vídeo que incluyen componentes de luminancia (Y) y crominancia (C). Utilice cables de S-vídeo.
Terminales COMPONENT VIDEO 	Para transmitir señales de vídeo componente que incluyen componentes de luminancia (Y), crominancia azul (PB) y crominancia roja (PR). Utilice cables de vídeo componente.

■ Terminales de vídeo/audio

Terminal y cables	Descripción
Terminales HDMI 	Para transmitir señales de vídeo digital y de audio digital. Utilice cables HDMI.



- Le recomendamos usar un cable HDMI de 19 patillas, no superior a 5 metros, de venta en el comercio, que tenga impreso el logotipo HDMI.
- Puede comprobar los posibles problemas con la conexión HDMI (vea la página 23).
- Puede verificar la información sobre errores en las conexiones HDMI (vea la página 23).

Una entrada de señal de vídeo a esta unidad sale de los terminales de salida de MONITOR OUT para el mismo tipo de señal que la señal de entrada.

Por ejemplo, si están conectados un VCR con una señal de salida compuesta y un reproductor de DVD con una señal de salida de COMPONENT VIDEO, conecte el terminal VIDEO y el terminal COMPONENT VIDEO de MONITOR OUT al monitor de vídeo.

Si está conectado un monitor compatible con una entrada HDMI, esta unidad convierte automáticamente una señal analógica que se introduce desde un terminal de entrada de vídeo en una señal de vídeo digital, y, a continuación, le da salida por el terminal HDMI OUT.

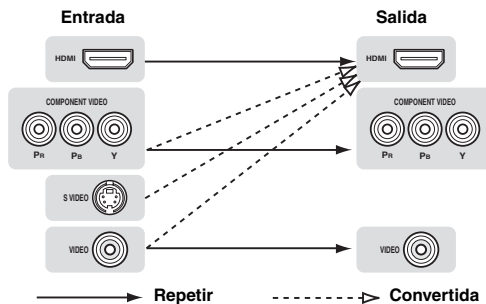

Conexión de un proyector o de un monitor de TV

Conecte un monitor de vídeo, como un TV o un proyector, a un terminal de salida de esta unidad. Puede seleccionar uno de los tres tipos siguientes según el formato de la señal de entrada admitido por el monitor de vídeo.

Nota

- Cuando conecte esta unidad al monitor de vídeo, asegúrese de que esta unidad esté en modo de espera.

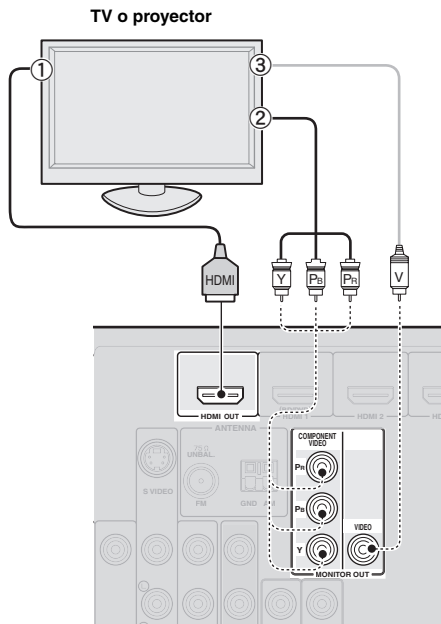

■ Para conectar un monitor de vídeo HDMI

Terminales de los componentes	Terminales de esta unidad
① Entrada HDMI	HDMI OUT

■ Para conectar un monitor de vídeo componente

Nota

- Sólo las señales de vídeo que entran desde esta unidad a través del terminal de entrada del componente salen por el terminal de salida del componente.

Terminales de los componentes	Terminales de esta unidad
② Salida de vídeo componente	MONITOR OUT (COMPONENT VIDEO)

■ Para conectar un monitor de vídeo compuesto

Nota

- Sólo las señales de vídeo que entran desde esta unidad a través del terminal de entrada de vídeo compuesto salen por el terminal de salida de vídeo compuesto.

Terminales de los componentes	Terminales de esta unidad
③ Entrada de vídeo (compuesto)	MONITOR OUT (VIDEO)

Cómo dar salida a sonido de un TV desde esta unidad

Para dar salida a sonido de un TV desde esta unidad, efectúe una conexión entre la entrada 1-6 de AV y un terminal de salida de audio.

Si el TV admite una salida digital óptica, le recomendamos usar la entrada 1 de AV. La conexión de la entrada 1 de AV le permite cambiar una fuente de entrada a la entrada 1 de AV con sólo una sencilla operación de teclas usando la función SCENE (vea la página 21).

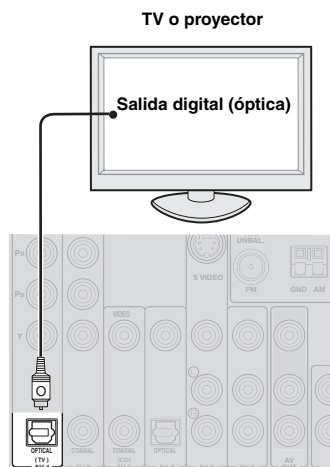

Conexión de otros componentes

Esta unidad tiene terminales de entrada y salida para las fuentes de entrada y salida respectivas. Usted puede reproducir sonido y películas desde las fuentes de entrada seleccionadas, utilizando el visor del panel delantero o el mando a distancia.

Nota

- Cuando conecte esta unidad a los componentes externos, asegúrese de que esta unidad esté en modo de espera.

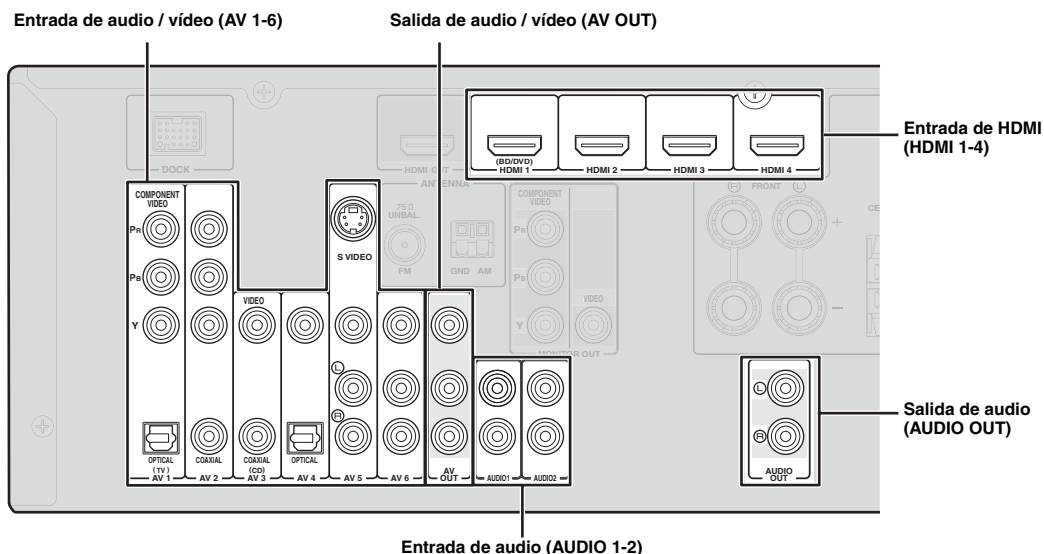

Reproductor de audio y vídeo / Receptor digital multimedia

Terminales de salida del componente externo conectado			Fuentes/terminales de entrada de esta unidad	
Componentes externos	Señales	Terminales de salida		
Componente externo con salida HDMI	Audio/Vídeo	Salida HDMI	HDMI 1 (BD/DVD)	HDMI 1
			HDMI 2	HDMI 2
			HDMI 3	HDMI 3
			HDMI 4	HDMI 4
Componente externo con salida de vídeo componente	Audio	Salida digital óptica	AV 1 (TV)	OPTICAL
		Salida de vídeo componente		COMPONENT VIDEO
	Vídeo	Salida digital coaxial	AV 2	COAXIAL
		Salida de vídeo componente		COMPONENT VIDEO
Componente externo con salida S video	Audio	Salida de audio analógico	AV 5	AUDIO
	Vídeo	salida S video		S VIDEO
Componente externo con salida de vídeo compuesto	Audio	Salida digital coaxial	AV 3 (CD)	COAXIAL
		Salida compuesta		VIDEO
	Vídeo	Salida digital óptica	AV 4	OPTICAL
		Salida compuesta		VIDEO
	Audio	Salida de audio analógico	AV 5	AUDIO
	Vídeo	Salida compuesta		VIDEO
	Audio	Salida de audio analógico	AV 6	AUDIO
	Vídeo	Salida compuesta		VIDEO



- Se recomienda conectar las fuentes de entrada entre paréntesis a los terminales respectivos. Si su componente Yamaha tiene el terminal Remote in/out (entrada/salida a distancia), usted puede cambiar la fuente de entrada a ese componente con una sencilla operación de teclas usando la función SCENE (vea la página 21).
- Si es necesario, puede cambiar el nombre de la fuente de entrada que aparece en el visor del panel delantero o la OSD en el monitor de vídeo (vea la página 45).

■ Reproductor de audio

Terminales de salida del componente externo conectado		Fuentes/terminales de entrada de esta unidad	
Componentes externos	Terminales de salida		
Componente externo con salida digital óptica	Salida digital óptica	AV 1 (TV)	OPTICAL
		AV 4	OPTICAL
Componente externo con salida digital coaxial	Salida digital coaxial	AV 2	COAXIAL
		AV 3 (CD)	COAXIAL
Componente externo con salida de audio analógico	Salida de audio analógico	AV 5	AUDIO
		AV 6	AUDIO
		AUDIO 1	AUDIO
		AUDIO 2	AUDIO



- Recomendamos conectar el terminal de salida digital coaxial de un reproductor de CD al terminal AV3.

Acerca de los terminales de salida de audio/vídeo

Entre las señales de audio analógico/vídeo analógico que se introducen en esta unidad a través de terminales de entrada, las señales de audio/vídeo de las fuentes de entrada seleccionadas salen por el terminal AV OUT y el terminal AUDIO OUT. No se puede dar salida a una señal de entrada HDMI, una señal de entrada COMPONENT VIDEO o una señal de entrada de audio digital.

Si utiliza el terminal AV OUT: conecte un componente externo al terminal de audio compuesto o analógico.

Si utiliza el terminal AUDIO OUT: conecte un componente externo al terminal de audio analógico.

Conexión de un dock universal para iPod de Yamaha o de un receptor de audio inalámbrico Bluetooth™

Esta unidad dispone del terminal DOCK, al que puede conectar un dock universal para iPod de Yamaha (YDS-11, que se vende por separado) o un receptor de audio inalámbrico Bluetooth (YBA-10, que se vende por separado). Puede reproducir un componente de iPod o un Bluetooth con esta unidad conectándolo al terminal DOCK.

Utilice un cable específico para la conexión entre el dock/receptor y esta unidad.

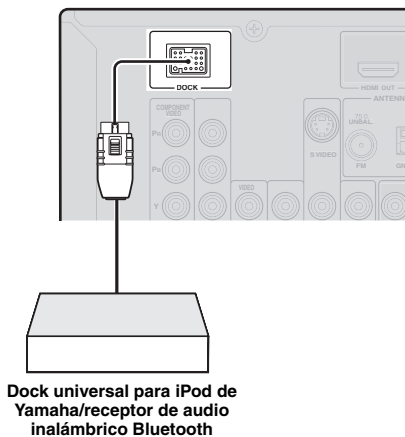

Uso de los terminales VIDEO AUX del panel delantero

Emplee los terminales VIDEO AUX del panel delantero para conectar a este equipo una consola de juegos o una videocámara. Asegúrese de bajar el volumen de esta unidad y de otros componentes antes de hacer conexiones.

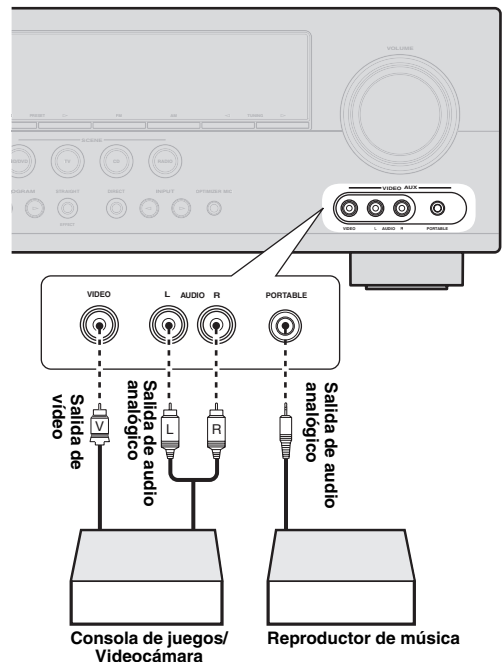

Nota

- Cuando están conectados componentes externos al terminal PORTABLE y al terminal AUDIO, se da salida a la entrada de sonido del terminal PORTABLE.

Conexión de antenas de FM y AM

Con esta unidad se suministran una antena de FM interior y una antena de cuadro de AM. Conecte estas antenas correctamente a los terminales respectivos.

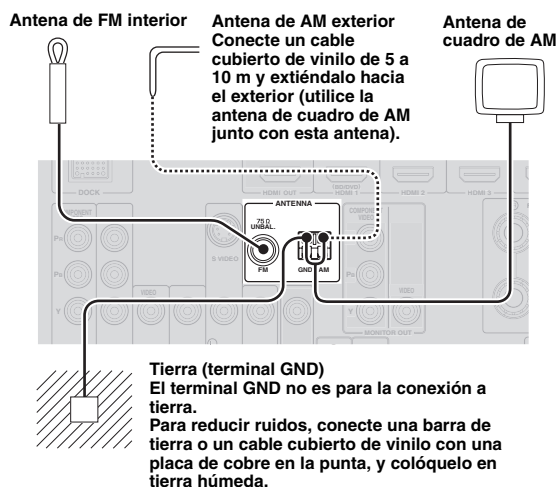

- Generalmente, las antenas suministradas son bastante sensibles para obtener una buena recepción.
- Coloque la antena de cuadro de AM lejos de esta unidad.
- Si no puede obtener una buena recepción, le recomendamos usar una antena exterior. Para obtener información detallada, consulte con el centro de servicio o concesionario Yamaha autorizado más cercano.
- Utilice siempre la antena de cuadro de AM incluso si está conectada la antena exterior.

Montaje de la antena de cuadro de AM

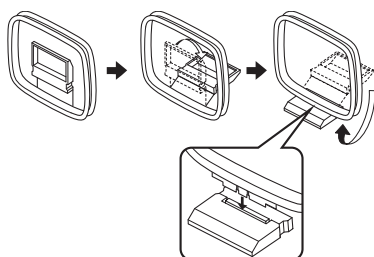

Conexión de la antena de cuadro de AM

Los cables de la antena de cuadro de AM no tienen polaridad. Puede conectar uno de los cables al terminal de AM y el otro al terminal GND.

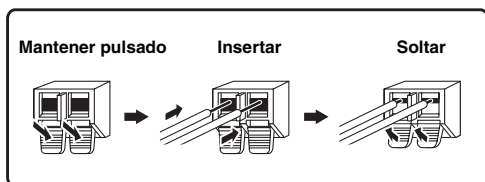

Conexión del cable de alimentación

Después de que todas las conexiones estén completas, enchufe el cable de alimentación de CA de esta unidad a una toma de CA.

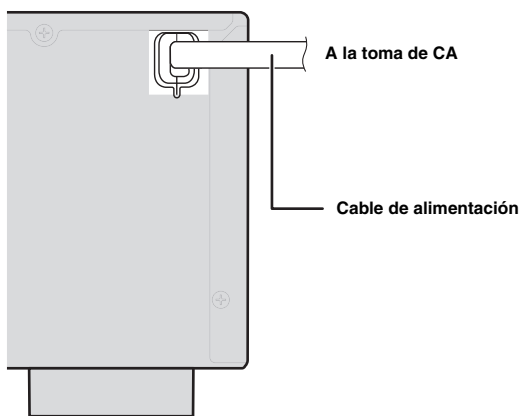

Encendido y apagado de esta unidad

- 1 Pulse **Ⓐ** **STANDBY/ON** (o **Ⓖ** **POWER**) para encender esta unidad.
- 2 Pulse de nuevo **Ⓐ** **STANDBY/ON** (o **Ⓖ** **POWER**) para apagar esta unidad (modo de espera).

- La unidad necesita unos segundos hasta que esté lista para reproducir.
- También se puede encender esta unidad pulsando **Ⓛ** **SCENE** (o **Ⓜ** **SCENE**).
- La unidad consume una pequeña cantidad de electricidad incluso en el modo de espera. Recomendamos desconectar el cable de alimentación de la toma de CA.

Precaución

No desenchufe esta unidad mientras esté encendida. Si lo hace, puede dañar la unidad o hacer que sus ajustes se guarden incorrectamente.

Optimización de los ajustes de los altavoces para su sala de escucha (YPAO)

Esta unidad dispone de un Yamaha Parametric Acoustic Optimizer (YPAO). Con el YPAO, esta unidad ajusta automáticamente las características de salida de sus altavoces basándose en la posición y rendimiento de los altavoces, así como en las características acústicas de la sala. Cuando utilice esta unidad, recomendamos que primero ajuste las características de salida con el YPAO.

Notas

- Tenga en cuenta que es normal que salgan tonos de prueba altos durante el procedimiento "Auto Setup". No permita que entren niños pequeños en la sala durante este procedimiento.
- Para obtener los mejores resultados, asegúrese de que la sala esté lo más silenciosa posible durante el procedimiento "Auto Setup". Si hay demasiado ruido ambiental, los resultados puede que no sean satisfactorios.



- Vea la página 41 para el procedimiento de "Manual Setup".

Uso de Auto Setup

1 Compruebe los puntos siguientes.

Antes de iniciar el ajuste automático, compruebe que se cumple lo siguiente.

- Todos los altavoces y el subwoofer están conectados correctamente.
- Los auriculares están desconectados de esta unidad.
- El monitor de vídeo está conectado correctamente.
- Esta unidad y el monitor de vídeo se encienden.
- Esta unidad está seleccionada como la fuente de entrada de vídeo del monitor de vídeo.
- El subwoofer conectado se enciende y el nivel del volumen se fija en la mitad aproximadamente (o un poco menos).
- Los controles de la frecuencia de cruce del subwoofer conectado están ajustados al máximo.

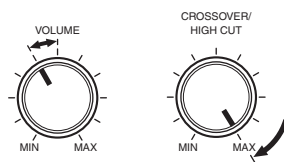

Subwoofer

2 Conecte el micrófono optimizador suministrado al terminal OPTIMIZER MIC del panel delantero.

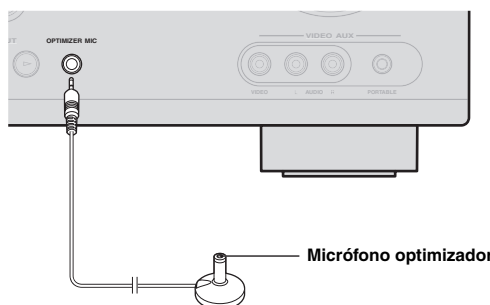

"MIC ON. View OSD MENU" aparece en el visor del panel delantero.

La pantalla de menú siguiente aparece en el monitor de vídeo.



- Puede hacer que aparezca la pantalla de menú anterior a partir del setup menu (vea la página 41).

3 Ponga el micrófono optimizador en su posición de escucha normal en una superficie nivelada y plana, con la cabeza de micrófono omnidireccional hacia arriba.

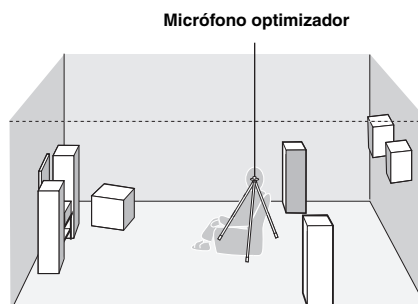

- Se le recomienda utilizar un trípode o algo parecido para fijar el micrófono optimizador a la misma altura que sus oídos cuando se sienta en la posición de escucha. Puede fijar el micrófono optimizador en el trípode con el tornillo de sujeción del trípode.

4 Para seleccionar un carácter de sonido para un ajuste, pulse **[F4]Cursor** Δ con objeto de seleccionar “EQ Type” y después pulse **[F4]Cursor** $\triangleleft/\triangleright$.

Si esta unidad no funciona cuando pulsa **[F4]Cursor**, pulse **[F2]SETUP** una vez y después haga funcionar la unidad.

Esta unidad posee un ecualizador paramétrico que ajusta los niveles de salida de cada gama de frecuencias. El ecualizador se ajusta para producir un campo sonoro uniforme, basándose en características de los altavoces medidas automáticamente.

En “EQ Type”, puede seleccionar las siguientes características del ecualizador paramétrico, apropiadas para las características acústicas deseadas.

Natural

Ajusta todos los altavoces para conseguir un sonido natural. Seleccione esta opción si los sonidos de la gama de alta frecuencia parecen demasiado fuertes cuando “EQ Type” está ajustado en “Flat”.

Flat

Ajusta cada altavoz para obtener las mismas características. Seleccione esta opción si sus altavoces tienen calidades parecidas.

Front

Ajusta cada altavoz para obtener las mismas características que los altavoces delanteros izquierdo y derecho. Seleccione esta opción si sus altavoces delanteros izquierdo y derecho poseen calidades significativamente mejores que los otros altavoces.

5 Pulse **[F4]Cursor** ∇ para seleccionar “Start” y después pulse **[F4]ENTER** para iniciar el procedimiento de ajuste.

Comienza una cuenta atrás y se inicia una medición en 10 segundos. Durante la medición se emite un potente tono de prueba.

Notas

- No haga ninguna operación en esta unidad durante el procedimiento de ajuste automático.
- Pulse **[F4]Cursor** Δ para cancelar el procedimiento de ajuste automático.

La medición dura unos 3 minutos. Para obtener unos resultados precisos, permanezca donde no interfiera en la medición, como, por ejemplo, a un lado o detrás de los altavoces, o fuera de la sala.

Cuando la medición ha finalizado satisfactoriamente, aparece “YPAO Complete” en el visor del panel delantero y se muestran los resultados en el monitor.

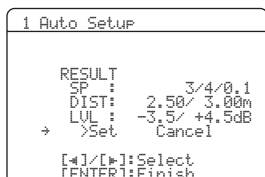

SP

Muestra el número de altavoces conectados a esta unidad en el siguiente orden:

Total de Delanteros y Centrales/Total de Surround y Surround Traseros/Subwoofer

DIST

Muestra en el siguiente orden la distancia a los altavoces desde la posición de escucha:

Distancia del altavoz más cercano/distancia del altavoz más lejano

LVL

Muestra en el siguiente orden los niveles de salida de los altavoces:

Nivel de salida del altavoz más bajo/nivel de salida del altavoz más alto

Notas

- Si aparece “ERROR” en el monitor de vídeo durante “Auto Setup”, se cancela la medición y se muestra el tipo de error. Para conocer más detalles, vea “Si aparece un mensaje de error durante la medición” (vea la página 20).
- Si se producen problemas durante la medición, aparece “WARNING (XX)” (xx indica el número de advertencia) sobre “RESULT” (vea la página 20).

6 Pulse **[F4]ENTER** para confirmar los ajustes.

Las características de los altavoces se ajustan de acuerdo con los resultados de las mediciones.

Para cancelar la operación, pulse **[F4]Cursor** $\triangleleft/\triangleright$ para seleccionar “Cancel” y pulse **[F4]ENTER**.

Cuando aparezca la siguiente pantalla, retire el micrófono optimizador. “Auto Setup” está completo.



El micrófono optimizador es sensible al calor. Después de la medición guárdelo en un lugar fresco y alejado de la luz solar directa. No lo deje en un lugar donde esté sometido a altas temperaturas, como, por ejemplo, sobre un componente de AV.

☀

- Si no desea aplicar los resultados de la medición, seleccione “Cancel”.
- Realice de nuevo “Auto Setup” si cambia el número o las posiciones de los altavoces.
- Si pulsa **[F4]ENTER** antes de retirar el micrófono optimizador, se muestra “1 Auto Setup” de “Speaker Setup” en el setup menu (vea la página 41).

Si aparece un mensaje de error durante la medición

Pulse **[F4]Cursor** una vez y seleccione “Retry” o “Exit” utilizando **[F4]Cursor** </> y después pulse **[F4]ENTER**.

```
ERROR
→ E-9:USER CANCEL
  Don't operate
  any function

>Retry  Exit
[←]/[→]:Select
[ENTER]:Return
```

Retry

Realiza de nuevo “Auto Setup”.

Exit

Termina la medición y “Auto Setup”.



- Vea la página 53 para obtener información detallada sobre mensajes de error.
- Cuando aparece “E-5:NOISY”, usted puede continuar con la medición. Para continuar con la medición, seleccione “Proceed”. Sin embargo, le recomendamos que solucione el problema primero, antes de efectuar de nuevo la medición.

Si aparece un mensaje de error después de la medición

Si se produce un problema durante la medición, aparece “WARNING” en la pantalla de visualización de resultados. Compruebe el error y solucione los problemas.

```
WARNING

W-1:OUT OF PHASE
Reverse channel
FL    ---
CENTER ---
SL    ---
SBL   ---

[ENTER]:Return
```



- Vea la página 54 para obtener información detallada sobre mensajes de advertencia.
- No se llevará a cabo una optimización mientras aparezca un mensaje de advertencia. Le recomendamos que resuelva el problema y efectúe de nuevo “Auto Setup”.

1 Compruebe si aparece “→” a la izquierda de “WARNING” y pulse **[F4]ENTER**.

Se muestran los detalles del mensaje de advertencia.

Si hay múltiples mensajes de advertencia, puede mostrar el mensaje siguiente utilizando **[F4]Cursor** >.

2 Para regresar a la visualización de resultados principales, pulse de nuevo **[F4]ENTER**.

FUNCIONAMIENTO BÁSICO

Reproducción

Procedimiento básico

1 Encienda los componentes externos (TV, reproductor de DVD, etc.) conectados a esta unidad.

2 Pulse N INPUT $\triangleleft/\triangleright$ (o 7 Teclas selectoras de entrada) para seleccionar una fuente de entrada.

El nombre de la fuente de entrada seleccionada aparece durante unos pocos segundos.

Nombre de la fuente de entrada



- Si es necesario, puede cambiar el nombre de la fuente de entrada que aparece en el visor del panel delantero o la OSD en el monitor de vídeo (vea la página 45).

3 Reproduzca el componente externo que ha seleccionado como la fuente de entrada o seleccione una emisora de radio en el sintonizador.

Para conocer detalles sobre la reproducción, consulte las instrucciones de funcionamiento del componente externo. Para seleccionar emisoras de radio o para la reproducción de un componente de iPod o Bluetooth mediante el uso de esta unidad, vea lo siguiente.

- Sintonización de radio FM/AM (vea la página 28)
- Reproducción de componentes Bluetooth (vea la página 34)
- Reproducción del iPod (vea la página 32)

4 Gire el P Control VOLUME para ajustar el volumen (o pulse 15 VOLUME +/-).

Volumen

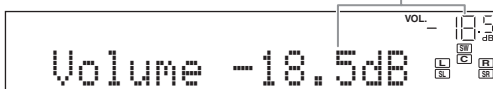

Nota

Cuando reproduce un DTS-CD, se puede producir ruido en ciertas condiciones, que pueden provocar un fallo de los altavoces. Asegúrese de que el volumen esté situado en un nivel bajo antes de iniciar la reproducción. Si sale ruido, haga lo siguiente.

1) Cuando se produce ruido

Si una señal de series de bits de DTS no se introduce correctamente en esta unidad, sólo se produce ruido. Conecte el componente de reproducción a esta unidad mediante conexión digital y reproduzca el DTS-CD. Si la condición no mejora, el problema puede tener su origen en el componente de reproducción. Consulte al fabricante del componente de reproducción.

2) Cuando se produce ruido durante la operación de reproducción o salto

Antes de reproducir el DTS-CD, visualice el menú de opciones después de seleccionar la fuente de entrada y establezca "Decoder Mode" en "DTS" (vea la página 35).

Uso de la función SCENE

Esta unidad dispone de una función SCENE, que le permite cambiar las fuentes de entrada y los programas de campo sonoro con una tecla. Están disponibles cuatro escenas para diferentes usos, tales como reproducción de películas o música. Las fuentes de entrada y programas de campos sonoro siguientes se suministran como los ajustes iniciales de fábrica.

	Fuente de entrada	Programa de campo sonoro
BD/DVD	HDMI 1	Straight
TV	AV 1	Straight
CD	AV 3	Straight
RADIO	TUNER	7ch Enhancer



- Cuando esta unidad está en el modo de espera, usted puede encenderla pulsando la tecla SCENE.

Selección de una SCENE

Pulse 1 SCENE (o 11 SCENE).

Registro de fuente de entrada/programa de campo sonoro

Seleccione la fuente de entrada/programa de campo sonoro deseado y pulse 1 SCENE (o 11 SCENE) hasta que "SET Complete" aparezca en el visor del panel delantero.

Mientras se muestra en el menú OPTION o menú SETUP, aparece "SCENE Setting Complete" en el monitor de vídeo (OSD).

Cambio de componentes externos controlados a distancia unidos a selecciones de escenas

Puede controlar un componente externo con el mando a distancia de esta unidad ajustando un código del mando a distancia del componente externo para cada fuente de entrada. El ajuste de los códigos del mando a distancia para las fuentes de entrada deseadas le permite cambiar entre componentes externos unidos a selecciones de escenas.

1 Registre el código del mando a distancia de un componente externo en la fuente de entrada deseada (vea la página 46).

Nota

- Los códigos del mando a distancia no se pueden registrar en una entrada de TUNER.

- 2** Pulse **[7]** **Teclas selectoras de entrada** en el mando a distancia para la fuente de entrada cuyo código del mando a distancia estaba registrado en el paso 1 durante 3 segundos aproximadamente, mientras pulsa la tecla **[11]** **SCENE** cuya asignación desea cambiar.

Ahora el componente externo se puede controlar a distancia simplemente seleccionando una escena.

Silenciamiento temporal de salida de audio (MUTE)

- 1** Pulse **[17]** **MUTE** en el mando a distancia para silenciar la salida de audio.

El indicador MUTE del visor del panel delantero parpadea mientras se silencia la salida de audio.

- 2** Pulse de nuevo **[17]** **MUTE** para reanudar la salida de audio.

Ajuste de alta/baja frecuencia (control de tono)

Puede ajustar el balance de la gama de altas frecuencias (Treble) y la gama de bajas frecuencias (Bass) de los sonidos que salen de los altavoces delanteros izquierdo y derecho para obtener el tono deseado.



- El control de tono de los altavoces o auriculares se puede establecer por separado. Establezca el control de tono de los auriculares con éstos conectados.

- 1** Pulse repetidamente **[J]** **TONE CONTROL** en el panel delantero para seleccionar “Treble” o “Bass”.

El ajuste actual aparece en el visor del panel delantero.



- 2** Ajuste la gama de frecuencias utilizando **[K]** **PROGRAM** **[</>]**.

Margen de control: -10,0 dB a +10,0 dB

La visualización regresa a la pantalla anterior poco tiempo después de que usted suelte la tecla.

Notas

- Los ajustes de control de tono no son eficaces durante la reproducción en modo directo.
- Si ajusta el balance a un valor extremo, es posible que los sonidos no se adapten bien a los de los demás canales.

Para disfrutar del sonido hi-fi puro

Utilice el modo Direct para disfrutar del sonido de alta fidelidad puro de la fuente seleccionada. Cuando el modo Direct está activado, esta unidad reproducirá la fuente seleccionada con la circuitería de sonido puro.

- Pulse **[M]** **DIRECT** (o **[10]** **DIRECT**) para activar o desactivar el modo Direct.

En el modo Direct se desactivan las siguientes funciones.

- programa de campo sonoro, control de tono
- visualización y funcionamiento del menú de opciones y del setup menu



- Mientras el modo directo está activado, la pantalla del visor del panel delantero pierde intensidad. Cuando se vuelve a hacer funcionar, el brillo de la pantalla regresa al ajuste anterior.

Utilización del temporizador para dormir

El temporizador para dormir es útil si desea acostarse mientras esta unidad reproduce o graba una fuente.

- Pulse **[5]** **SLEEP** repetidamente para establecer la cantidad de tiempo.

Cada vez que pulsa **[5]** **SLEEP**, el visor del panel delantero cambia como se muestra más abajo.

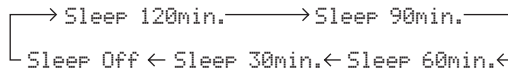

Cuando se ha establecido el temporizador para dormir, el indicador SLEEP del visor del panel delantero se enciende.

Pulse de forma repetida **[5]** **SLEEP** en el mando a distancia hasta que “Sleep Off” aparezca en el visor del panel delantero.

Uso de auriculares

- Enchufe sus auriculares en el terminal **[B]** **PHONES** del panel delantero.

Cuando seleccione un programa de campo sonoro mientras utiliza los auriculares, el modo se establecerá automáticamente en el modo SILENT CINEMA.

Notas

- Cuando conecte auriculares no saldrán señales por los terminales de los altavoces.
- Cuando se procesan señales multicanal, los sonidos de todos los canales se dividen en canales izquierdo y derecho.

Visualización de información sobre las señales de entrada

Cuando se selecciona HDMI1-4 o AV1-4 como la fuente de entrada, puede visualizar información sobre la señal de audio/vídeo.



- La información de señales de entrada se muestra en un monitor de vídeo y en el visor del panel delantero.
- La información sobre la señal de entrada también se muestra en el visor del panel delantero. Puede seleccionar el elemento deseado utilizando **[F4]Cursor** Δ / ∇ .

1 Seleccione la fuente de entrada deseada y pulse **[F3]OPTION**.

Aparece el menú de opciones para la fuente de entrada seleccionada (vea la página 35).

2 Pulse **[F4]Cursor** Δ / ∇ para seleccionar “Signal Info” y pulse **[F4]ENTER**.

Aparece la información sobre señales de entrada. Vea la página 36 sobre los mensajes mostrados en la pantalla.

Notas

- Cuando se produce un error relacionado con HDMI, aparece información sobre errores en la parte inferior de la pantalla.
- La información sobre la señal de entrada también se muestra en el visor del panel delantero. Puede seleccionar el elemento deseado utilizando **[F4]Cursor** Δ / ∇ .

3 Para finalizar la visualización de la información, pulse **[F3]OPTION**.

Cambio de información en el visor del panel delantero

La información mostrada en el visor del panel delantero se puede cambiar pulsando **[C]INFO** (o **[G]INFO**).

Se puede mostrar la siguiente información de acuerdo con la fuente de entrada.

Por ejemplo, si selecciona la entrada HDMI1 y visualiza “DSP Program”, la pantalla siguiente aparece en el visor del panel delantero.

Fuente de entrada



Programa de campo sonoro (DSP program)

HDMI1-4:	Input, DSP Program, Audio Decoder
AV1-6:	Input, DSP Program, Audio Decoder
AUDIO1-2:	Input, DSP Program, Audio Decoder
V-AUX:	Input, DSP Program, Audio Decoder
FM/AM:	Frequency, Program Service, Program Type, Radio Text, Clock Time, DSP Program, Audio Decoder
iPod (Modo a distancia sencillo):	Input, DSP Program, Audio Decoder
iPod (Modo de examinar menú):	(mostrado en info Reproducción) Artist, Album, Song, DSP Program, Audio Decoder
Bluetooth:	(mostrado en menú Reproducción) List Input, DSP Program, Audio Decoder

Para disfrutar de los programas de campo sonoro

Esta unidad también está equipada con un chip de procesamiento de campo sonoro digital (DSP) Yamaha. Puede disfrutar de sonidos multicanal para casi todas las fuentes de entrada, utilizando diversos programas de campo sonoro almacenados en el chip y una amplia variedad de descodificadores surround.

Selección de programas de campo sonoro

■ Selección de un programa de campo sonoro en el panel delantero

Pulse repetidamente **PROGRAM** </> para seleccionar un programa de campo sonoro deseado.

■ Selección de un programa de campo sonoro con el mando a distancia

Realice las siguientes operaciones dependiendo de la categoría de los programas de campo sonoro.

Programas de campo sonoro para películas/programas de TVPulse repetidamente **MOVIE**.

Programas de campo sonoro para músicaPulse repetidamente **MUSIC**.

Reproducción estéreoPulse repetidamente **STEREO**.

Reproducción de estéreo multicanalPulse repetidamente **STEREO**.

Compressed music enhancerPulse repetidamente **STEREO**.

Descodificador surroundPulse repetidamente **SUR.DECODE**.

Por ejemplo, si selecciona “Sci-Fi” en “movie/TV program”, la pantalla siguiente aparece en el visor del panel delantero.

Categoría del programa de campo sonoro



Notas

- Los programas de campo sonoro se almacenan para cada fuente de entrada. Cuando usted cambia la fuente de entrada, el programa de campo sonoro previamente seleccionado para esa fuente de entrada se aplica de nuevo.
- Cuando reproduce las fuentes Dolby Digital Plus, Dolby TrueHD, DTS Express, DTS-HD Master Audio o DTS-HD High Resolution Audio, esta unidad no aplica ningún programa de campo sonoro que no sea el descodificador surround y se vuelven a reproducir en modo de descodificador directo.
- Si la frecuencia de muestreo de una fuente de entrada es superior a 96 kHz, esta unidad no aplica ningún programa de campo sonoro.

Descripciones de programas de campo sonoro

Esta unidad proporciona programas de campo sonoro para múltiples categorías, incluida la reproducción de música, películas y estéreo. Seleccione un programa de campo sonoro según sus preferencias de escucha, y no se base en el nombre del programa, etc.



- Puede comprobar qué altavoces en ese momento están dando salida a señales con los indicadores de altavoces del visor del panel delantero (vea la página 6).
- Cada programa puede ajustar elementos de campo sonoro (parámetros de campo sonoro). Para conocer más detalles, vea la página 38.
- **CINEMA DSP** de la tabla indica el programa de campo sonoro con CINEMA DSP.

Para fuentes de películas/programas de TV **CINEMA DSP**

Programa	Descripciones
Standard	Este programa crea un campo sonoro que realza la sensación envolvente sin alterar el posicionamiento acústico original del audio multicanal como Dolby Digital y DTS. Ha sido diseñado con el concepto de un “cine ideal”, en el que los espectadores están rodeados por hermosas reverberaciones por las partes derecha, izquierda y posterior.
Spectacle	Este programa representa la sensación espectacular de las superproducciones. Reproduce un campo sonoro de cine amplio adecuado para películas en cinemascopio y pantalla panorámica, con una gama dinámica excelente desde los sonidos muy bajos a los muy altos.
Sci-Fi	Este programa reproduce claramente el sonido de ciencia ficción y los efectos especiales más recientes de las películas de cine. Puede disfrutar de una variedad de espacios virtuales creados cinematográficamente, en los que se pueden separar claramente los diálogos, los efectos de sonido y la música de fondo.
Adventure	Este programa es ideal para reproducir con precisión el diseño del sonido de las películas de acción y aventuras. El campo sonoro restringe las reverberaciones, pero realza la reproducción de un espacio potente expandido ampliamente a izquierda y derecha. La profundidad reproducida también se restringe relativamente para asegurar la separación entre los canales de audio y la claridad del sonido.

Programa	Descripciones
Drama	Este campo sonoro proporciona reverberaciones estables que se adaptan a la amplia gama de géneros cinematográficos, desde dramas a musicales y comedias. Las reverberaciones son modestas, pero ofrecen una sensación tridimensional óptima, reproduciendo suavemente tonos de efectos y música de fondo, con las palabras claras y un posicionamiento central que no fatiga al oyente incluso después de pasar largas horas viendo programas.
Mono Movie	Este programa sirve para reproducir fuentes de vídeo mono, como el de películas clásicas, en el ambiente de un buen cine antiguo. El programa produce una expansión y reverberación óptimas en el audio original para crear un espacio confortable con cierta profundidad de sonido.
Sports	Este programa permite a los oyentes disfrutar de las emisiones deportivas en estéreo y de los programas de variedades de estudio con una sensación viva enriquecedora. En las emisiones deportivas, las voces de los comentaristas se ubican claramente en el centro, mientras que la atmósfera del estadio se expande por un espacio óptimo para ofrecer a los oyentes la sensación de estar presentes en el estadio.
Action Game	Este campo de sonido ha sido óptimo para los juegos de acción, como las carreras de automóviles y los juegos FPS. Utiliza los datos de reflejo que limitan el margen de los efectos por canal para ofrecer un ambiente de reproducción poderoso con la sensación de presencia, realzando varios tonos de efectos y manteniendo un sentido clara de las direcciones.
Roleplaying Game	Este campo sonoro ha sido óptimo para interpretar el papel de personajes y para juegos de aventuras. Combina los efectos de campo sonoro para películas y los diseños de campo sonoro de "Action Game", para representar la profundidad de la sensación tridimensional durante el juego, y ofrecer efectos surround como los de las películas en las escenas de película del juego.

Para fuentes de música



Programa	Descripciones
Hall in Munich	Este campo sonoro simula una sala de conciertos de unas 2500 butacas en Munich, con un elegante acabado interior en madera como es normal en las salas de concierto de Europa. Las reverberaciones elegantes y hermosas se propagan creando un atmósfera tranquilizante. El asiento virtual del oyente está en la parte central izquierda de la sala.
Hall in Vienna	Ésta es una sala de conciertos media de unas 1700 butacas, en forma de caja de zapatos como es habitual en Viena. Las columnas y las tallas de adorno crean reflejos muy complejos de todo alrededor de los oyentes que producen un sonido completo e intenso.
Chamber	Este programa crea un espacio relativamente amplio con un techo alto como, por ejemplo, el de una sala de audiencias de un palacio. Ofrece reverberaciones agradables que son adecuadas para la música suave o de cámara.
Cellar Club	Este programa simula un local de actuaciones en directo, con techo bajo y atmósfera acogedora. Un campo sonoro real y vivo con un sonido potente, como si el oyente estuviese en la primera fila de un escenario pequeño.
The Roxy Theatre	Éste es el campo sonoro de una sala de conciertos de música rock en directo de Los Angeles con 460 butacas. El asiento virtual del oyente está en la parte central izquierda de la sala.
The Bottom Line	Este es el campo sonoro frente al escenario del The Bottom Line, que una vez fue famoso club de jazz de New York. La capacidad es de 300 personas sentadas a la derecha e izquierda de un campo sonoro que ofrece un sonido real y vibrante.
Music Video	Este campo sonoro ofrece una imagen de sala de conciertos donde se interpreta en directo música popular, rock y jazz. El oyente puede disfrutar de un espacio de música en directo gracias al campo sonoro de presencia que realza la viveza de las voces, lo solos y los instrumentos de ritmo y compás, y al campo sonoro surround que reproduce el espacio de una sala grande de conciertos en directo.

Para reproducción estéreo

Programa	Descripciones
2ch Stereo	Emplee este programa para mezclar fuentes multicanal en 2 canales.



- Cuando se introducen señales multicanal éstas se mezclan en 2 canales y salen por los altavoces delanteros derecho e izquierdo.

Para reproducción estéreo/multicanal



Programa	Descripciones
7ch Stereo	Use este programa para dar salida al sonido de todos los altavoces. Cuando reproduzca fuentes de múltiples canales, esta unidad mezclará las fuentes en 2 canales, y luego dará salida al sonido por todos los altavoces. Este programa crea un campo sonoro más grande, y es ideal para música de fondo en fiestas, etc.

EL Compressed Music Enhancer

Programa	Descripciones
Straight Enhancer	Use este programa para mejorar el sonido más parecido a la profundidad y amplitud originales de los artefactos de compresión de múltiples canales y de 2 canales.
7ch Enhancer	Use este programa para reproducir artefactos de compresión en estéreo de 7 canales.

Modo de descodificador surround

Seleccione este programa para reproducir fuentes con descodificadores seleccionados. Puede reproducir fuentes de 2 canales o múltiples canales.

Descodificador	Descripciones
Pro Logic	Dolby Pro Logic descodificador apropiado para todo tipo de fuentes.
PLIIX Movie / PLII Movie	Descodificador apropiado para películas Dolby Pro Logic IIX (o Dolby Pro Logic II). Si su entorno de escucha es el siguiente, no puede seleccionar el descodificador Dolby Pro Logic IIX. <ul style="list-style-type: none"> • Cuando los altavoces surround traseros no están conectados • Cuando están conectados auriculares
PLIIX Music / PLII Music	Descodificador apropiado para música Dolby Pro Logic IIX (o Dolby Pro Logic II). Si su entorno de escucha es el siguiente, no puede seleccionar el descodificador Dolby Pro Logic IIX. <ul style="list-style-type: none"> • Cuando los altavoces surround traseros no están conectados • Cuando están conectados auriculares
PLIIX Game / PLII Game	Descodificador apropiado para juegos Dolby Pro Logic IIX (o Dolby Pro Logic II). Si su entorno de escucha es el siguiente, no puede seleccionar el descodificador Dolby Pro Logic IIX. <ul style="list-style-type: none"> • Cuando los altavoces surround traseros no están conectados • Cuando están conectados auriculares
Neo:6 Cinema	DTS descodificador apropiado para películas.
Neo:6 Music	DTS descodificador apropiado para música.



- Una fuente de entrada se reproduce en modo de descodificador directo (vea la página 27) cuando se introduce una señal de audio multicanal.

Para disfrutar de fuentes de entrada no procesadas (Modo de decodificación directa)

En modo de decodificación directa los sonidos se reproducen sin efecto de campo sonoro. Las fuentes estéreo de 2 canales sólo saldrán por los altavoces delanteros derecho e izquierdo. Las fuentes de entrada multicanal se decodifican directamente a los canales apropiados y los sonidos multicanal se reproducen sin un efecto de campo sonoro.

1 Para activar el modo de decodificación directa, pulse **Ⓛ**STRAIGHT (o **10**STRAIGHT).

“Straight” aparece en el visor del panel delantero.

2 Para cancelar el modo de decodificación directa, pulse **Ⓛ**STRAIGHT (o **10**STRAIGHT) de nuevo.

El nombre de un programa de campo sonoro aparece en el visor del panel delantero y el sonido se reproduce con ese efecto de campo sonoro.

Para disfrutar de programas de campo sonoro sin altavoces surround (Virtual CINEMA DSP)

Virtual CINEMA DSP le permite disfrutar, utilizando altavoces surround virtuales, de los efectos surround de los campos sonoros DSP aunque no disponga de altavoces surround. Incluso puede disfrutar de Virtual CINEMA DSP utilizando un sistema con un mínimo de dos altavoces sin un altavoz central.

Cuando “Sur. L/R SP” del setup menu esté establecido en “None” (vea la página 42), esta unidad funciona en modo Virtual CINEMA DSP.

Nota

- El modo Virtual CINEMA DSP no está disponible en las siguientes condiciones incluso si usted establece “Sur. L/R SP” a “None” (vea la página 42).
 - la clavija de los auriculares está conectada al terminal PHONES.
 - está seleccionado 7ch Stereo del programa de campo sonoro.
 - se utiliza el modo directo o el modo de decodificación directa.

Para disfrutar programas de campo sonoro con auriculares (SILENT CINEMA™)

SILENT CINEMA le permite disfrutar de fuentes multicanal con sus auriculares. El modo SILENT CINEMA se selecciona automáticamente cuando conecta la clavija de los auriculares al terminal PHONES.

Nota

- El modo SILENT CINEMA no se selecciona automáticamente en las siguientes condiciones.
 - está seleccionado 2ch Stereo del programa de campo sonoro.
 - está seleccionado el modo directo o el modo de decodificación directa.

Sintonización de FM/AM

El sintonizador de FM/AM de esta unidad proporciona los dos modos de sintonización siguientes.

■ Modo de sintonización de frecuencia (Auto tuning / Manual tuning)

Puede sintonizar una emisora de FM/AM deseada buscando o especificando su frecuencia.

■ Modo de presintonización (Preset tuning)

Puede presintonizar las frecuencias de emisoras de FM/AM registrándolas en números específicos y posteriormente sólo tiene que seleccionar dichos números para sintonizarlas.

Nota

- Ajuste las antenas de FM/AM conectadas a esta unidad para conseguir la recepción óptima.

Sintonización de la emisora de FM/AM deseada (Sintonización de frecuencia)

1 Pulse repetidamente **INPUT** $\triangleleft / \triangleright$ (o **TUNER**) y cambie la fuente de entrada a "TUNER".

2 Pulse **FM** (**FM**) o **AM** (**AM**) para seleccionar una banda.

Aparece "FM" o "AM" en el visor del panel delantero según la banda que haya seleccionado.

3 Pulse **TUNING** $\triangleleft / \triangleright$ (o **TUNING** \triangle / ∇) para especificar la frecuencia.

Para ajustar la frecuencia a una gama superior, pulse \triangleright (o \triangle). Para ajustarla a una gama inferior, pulse \triangleleft (o ∇). El indicador TUNED del visor del panel delantero se ilumina cuando el sintonizador está sintonizado en una emisora. El indicador STEREO también se ilumina si el programa que se está emitiendo está en estéreo.



La frecuencia cambia de la siguiente manera de acuerdo con la forma en que pulse **TUNING** $\triangleleft / \triangleright$ (o **TUNING** \triangle / ∇).

Si pulsa la tecla durante más de 1 segundo

El sintonizador busca la frecuencia de una emisora que se puede detectar alrededor de la frecuencia actual. Esto resulta eficaz cuando el sintonizador puede recibir señales intensas sin interferencia. Cuando la búsqueda comience, suelte la tecla.

Si sigue manteniendo pulsada la tecla, la búsqueda continúa aunque se detecte una emisora. Esto resulta útil si desea sintonizar una emisora específica.

Si pulsa y suelta la tecla

El sintonizador aumenta o disminuye la frecuencia por pasos. Utilice este método cuando el sintonizador no pueda recibir señales intensas y se omitan las emisoras durante la búsqueda. Puede escuchar sonido de mejor calidad incluso si el sintonizador no puede recibir una señal intensa.



- En el menú de opciones puede cambiar entre estéreo y mono para una emisión de FM (vea la página 37).

4 Para sintonizar mediante sintonización de frecuencia directa, introduzca la frecuencia de la emisora deseada utilizando las teclas numéricas del mando a distancia.

Introduza sólo números enteros. Por ejemplo, si desea establecer la frecuencia en 88,90 MHz, introduzca "8890" utilizando **Teclas numéricas**.

Notas

- Cuando pulsa las **Teclas numéricas** durante la presintonización automática, se selecciona un número presintonizado. Establezca el modo de sintonización en modo de sintonización normal utilizando **TUNING** $\triangleleft / \triangleright$ (o **TUNING** \triangle / ∇) antes del funcionamiento.
- Aparece "Wrong Station!" (Emisora incorrecta) en el visor del panel delantero cuando usted introduce una frecuencia que está fuera del rango de recepción. Asegúrese de que la frecuencia introducida es correcta.
- No necesita introducir cero si viene al final de un número decimal. Por ejemplo, introduzca "925" para "92.50 MHz" o "940" para "94.00 MHz".

Registro de las emisoras de FM/AM y sintonización (Presintonización)

Puede registrar hasta 40 emisoras de FM/AM (Presintonizadas) utilizando "Presintonización automática de emisoras" o "Presintonización manual de emisoras".

Registro de emisoras mediante presintonización automática de emisoras

El sintonizador detecta automáticamente emisoras de FM con señales intensas y registra hasta 40 emisoras. Las emisoras de AM no se pueden registrar automáticamente. Utilice la presintonización manual de emisoras.

1 Pulse repetidamente **INPUT** $\triangleleft / \triangleright$ (o pulse **TUNER**) para cambiar al fuente de entrada a "TUNER".

2 Pulse **OPTION** en el mando a distancia.

En el visor del panel delantero aparece la pantalla del menú de opciones para establecer las opciones de entrada del sintonizador.



- Para obtener información detallada sobre el menú de opciones, vea la página 35.
- El menú de opciones se muestra en los componentes del monitor.

3 Seleccione "Auto Preset" y pulse **ENTER**.

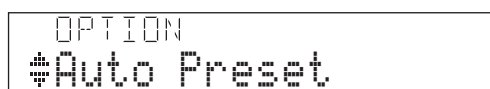

La presintonización automática de emisoras comienza unos 5 segundos después de la frecuencia más baja hacia arriba.



- Puede seleccionar el número presintonizado en el que comienza la presintonización pulsando **[8]PRESET** Δ / ∇ o **[14]Cursor** Δ / ∇ mientras el visor del panel delantero se encuentra el estado que se muestra en la figura anterior.
- Para cancelar el registro pulse **[14]RETURN** en el mando a distancia.

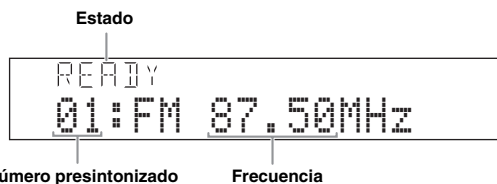

Durante la presintonización automática de emisoras, la zona superior de la pantalla cambia de la siguiente manera: **READY** → **SEARCH** → **MEMORY** cada vez que se registra una emisora. Cuando el registro está completo, aparece “**FINISH**” y la pantalla del menú de opciones reaparece automáticamente. Cuando pulsa **[13]OPTION** en el mando a distancia, la pantalla regresa a su estado original.

Nota

- Sólo las emisoras del sistema de datos de radio se guardarán automáticamente mediante la presintonización automática (modelo de Europa solamente).

Registro de emisoras mediante presintonización manual de emisoras

Puede registrar manualmente emisoras de AM o FM con señales débiles.

1 Sintonice una emisora consultando “Sintonización de la emisora de FM/AM deseada (Sintonización de frecuencia)” (vea la página 28).

2 Pulse **[0]MEMORY (o **[8]MEMORY**).** Aparece “Manual Preset” en el visor del panel delantero, seguido inmediatamente del número presintonizado en el que se registrará la emisora.



- Pulsando **[0]MEMORY** (o **[8]MEMORY**) durante más de 2 segundos, puede omitir el paso 3 y registrar el número presintonizado para que sea superior al último número presintonizado.

3 Pulse **[E]PRESET $\triangleleft / \triangleright$ (o **[8]PRESET** Δ / ∇) en el mando a distancia para seleccionar el número presintonizado en el que se registrará la emisora.**

Cuando selecciona un número presintonizado en el que no se registra ninguna emisora, aparece “Empty” en el visor. Cuando selecciona un número presintonizado registrado, a la derecha del número presintonizado aparece una frecuencia registrada.

Nueva frecuencia registrada

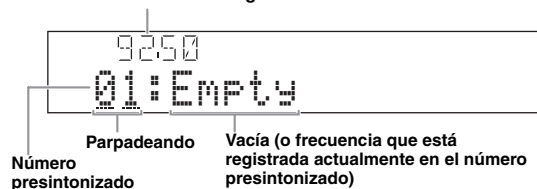

- Puede seleccionar un número presintonizado usando las **[19]Teclas numéricas**.

4 Pulse **[0]MEMORY (o **[8]MEMORY**) de nuevo para registrarla.**

Cuando el registro está completo, la pantalla regresa a su estado original.

Para finalizar la operación, pulse **[13]OPTION**.



- Para cancelar el registro, pulse **[14]RETURN** en el mando a distancia o deje que en el sintonizador no se realicen operaciones durante 30 segundos aproximadamente.

Acceso a una emisora presintonizada (Presintonización)

Puede acceder a emisoras presintonizadas registradas mediante presintonización automática de emisoras o presintonización manual de emisoras.

Pulse **[E]PRESET $\triangleleft / \triangleright$ (o **[8]PRESET** Δ / ∇) para seleccionar un número presintonizado.**



- Se omitirán los números presintonizados en los que no se haya registrado ninguna emisora.
- Cuando aparece “No Presets” o “No Presets in Memory”, eso significa que no se han registrado emisoras. Vea la página 28 y registre emisoras.
- Puede seleccionar directamente un número presintonizado pulsando una **[19]Teclas numéricas** mientras accede a una emisora presintonizada. Si introduce un número presintonizado en el que no se registra ninguna emisora, aparece “Empty” en el visor. “Wrong Num”. aparece si introduce un número incorrecto.
- Cuando pulsa las **[19]Teclas numéricas** durante la sintonización normal, se selecciona un número presintonizado. Establezca el modo de sintonización en modo de presintonización utilizando **[E]PRESET** $\triangleleft / \triangleright$ (o **[8]PRESET** Δ / ∇) antes del funcionamiento.

Borrado de la emisora presintonizada

1 Pulse repetidamente **[N]INPUT $\triangleleft / \triangleright$ (o pulse **[7]TUNER**) para cambiar al fuente de entrada a “TUNER”.**

2 Pulse **[13]OPTION en el mando a distancia.** En el visor del panel delantero aparece la pantalla del menú de opciones para establecer las opciones de entrada del sintonizador.

3 Visualice “Clear Preset” utilizando el **[14]Cursor Δ / ∇ y pulse **[14]ENTER**.**

Se visualiza la siguiente pantalla en el visor.

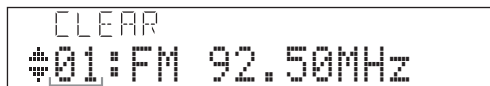

Número presintonizado de la emisora registrada que desea borrar.



- Puede cancelar la operación y regresar a la pantalla del menú de opciones pulsando **[14]RETURN** en el mando a distancia.

4 Seleccione el número presintonizado de la emisora registrada que desee borrar utilizando el **[14]Cursor Δ / ∇ y pulse **[14]ENTER**.**

Se borra la emisora presintonizada registrada en el número presintonizado seleccionado. Para borrar el registro de múltiples números presintonizados, repita los pasos anteriores.

Para finalizar la operación, pulse **[13]OPTION**.

Sintonización de sistema de datos de radio (únicamente modelos para Europa y Rusia)

Sistema de datos de radio es un sistema de transmisión de datos de emisoras de FM de muchos países. Esta unidad puede recibir diversos datos de sistema de datos de radio, tales como “Program Service”, “Program Type”, “Radio Text”, “Clock Time” y “EON” (otras redes mejoradas) cuando se reciben emisoras de sistema de datos de radio.

Visualización de la información de sistema de datos de radio

Use esta función para visualizar los 4 tipos de información de sistema de datos de radio: “Program Service”, “Program Type”, “Radio Text”, “Clock Time”.

1 Sintonice la emisora deseada de sistema de datos de radio.



- Recomendamos usar la sintonización automática de presintonías para sintonizar las emisoras del sistema de datos de radio (vea la página 28).
- También puede emplear el modo PTY Seek para sintonizar las emisoras presintonizadas deseadas de sistema de datos de radio.

2 Pulse repetidamente **INFO** en el panel delantero (o **INFO** en el mando a distancia) hasta que aparezca la información deseada.

La información del visor cambia a medida que pulsa la tecla. Durante un instante se muestra el tipo de información y, a continuación, se muestra la información.

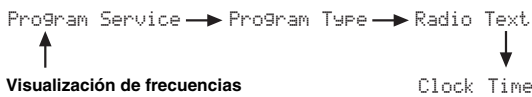

El contenido de la información es el siguiente.

Opción	Función
Program Service	Muestra el nombre del programa de sistema de datos de radio que está siendo recibido.
Program Type	Muestra el tipo de programa de sistema de datos de radio que está siendo recibido.
Radio Text	Muestra la información sobre el programa de sistema de datos de radio que está siendo recibido.
Clock Time	Muestra la hora actual.
DSP Program	Muestra el programa de campo sonoro seleccionado actualmente.
Audio Decoder	Muestra el descodificador surround seleccionado actualmente.

Selección del tipo de programa de sistema de datos de radio (modo PTY Seek)

Use esta función para seleccionar, según los tipos de programas, el programa de radio deseado de entre todas las emisoras presintonizadas de sistema de datos de radio.



- Debe presintonizar las emisoras antes de utilizar PTY Seek. Cuando aparece “No Presets” o “No Presets in Memory”, eso significa que no se han registrado emisoras. Vea la página 29 y registre emisoras.
- Puede realizar operaciones con PTY Seek mientras mira la pantalla del monitor de vídeo.

1 Pulse **TUNER** en el mando a distancia para seleccionar “TUNER” como la fuente de entrada.

2 Pulse **OPTION** en el mando a distancia.

Aparece el menú de opciones del sintonizador. Vea la página 35 para obtener información detallada del menú de opciones.

3 Pulse **Cursor** en el mando a distancia para seleccionar “PTY Seek” y pulse **ENTER**.



4 Pulse **[14]Cursor** </> en el mando a distancia para seleccionar un tipo de programa para su búsqueda.

Puede seleccionar uno de los tipos de programas siguientes.

Tipo de programa	Descripción
NEWS	Noticias
AFFAIRS	Temas actuales
INFO	Información general
SPORT	Sports
EDUCATE	Educación
DRAMA	Teatro
CULTURE	Cultura
SCIENCE	Ciencia
VARIED	Entretenimiento
POP M	Música popular
ROCK M	Música rock
M.O.R. M	Música para todos (escucha fácil)
LIGHT M	Clásica ligera
CLASSICS	Clásica seria
OTHER M	Otra música

5 Para buscar una emisora, pulse **[14]Cursor** Δ / ∇ en el mando a distancia.

Si pulsa **[14]Cursor** ∇ , esta unidad busca hacia abajo desde la frecuencia actual. Si pulsa **[14]Cursor** Δ , busca hacia arriba desde la emisora presintonizada actual.

Cuando se detecta una emisora, la búsqueda se detiene. Si la emisora no es la deseada, pulse la misma tecla para continuar la búsqueda.

Para finalizar la búsqueda, pulse **[13]OPTION**.

Nota

- Si aparece "Not found", no se detecta ninguna emisora aplicable al tipo de programa seleccionado.

Uso del servicio de datos de otras redes mejoradas (EON)

Use esta función para recibir el servicio de datos EON (otras redes mejoradas) de la red de emisoras de sistema de datos de radio. Una vez seleccionado uno de los 4 tipos de programas de sistema de datos de radio (NEWS, AFFAIRS, INFO o SPORT), esta unidad buscará automáticamente todas las emisoras presintonizadas disponibles que han sido programadas para emitir el servicio de datos EON del tipo de programa seleccionado durante cierto período de tiempo. Cuando se inicia el servicio de datos EON programado, esta unidad cambia automáticamente a la emisora local que emite los datos de servicio EON y retorna luego a la emisora nacional una vez que el servicio de datos EON ha terminado.



- Puede realizar operaciones EON mientras mira la pantalla del monitor de vídeo.

1 Sintonice la emisora deseada de sistema de datos de radio.

2 Pulse **[13]OPTION** en el mando a distancia.

Aparece el menú de opciones del sintonizador. Para obtener información detallada sobre el menú de opciones, vea la página 35.

3 Pulse **[14]Cursor** Δ / ∇ en el mando a distancia para seleccionar "EON" y pulse **[14]ENTER**.

"EON:OFF" aparece en el visor del panel delantero.

Frecuencia actual



- Cuando aparece "No Presets" o "No Presets in Memory", eso significa que no se han registrado emisoras. Vea la página 29 y registre emisoras.
- Si la emisora afiliada de la emisora presintonizada seleccionada o el servicio de datos de EON no está disponible, aparece "Not Available".

4 Pulse **[14]Cursor** </> para seleccionar un tipo de programa.



5 Después de seleccionar un tipo de programa, pulse **[13]OPTION** para finalizar el menú de opciones.

Cuando una emisora inicia la emisión del programa seleccionado, esta unidad sintoniza automáticamente esa emisora. Cuando el programa termina, vuelve a cambiar automáticamente a la emisora anterior. EON se apaga en los casos siguientes:

- cuando EON se activa una vez
- cuando esta unidad se establece en modo de espera antes de que se active EON
- cuando se selecciona otra emisora antes de que se active EON



- Para cancelar EON, siga los pasos 1 a 5 de nuevo y seleccione "EON:OFF".

Uso de un iPod™

Una vez que haya colocado su iPod en un dock universal para iPod de Yamaha (como el YDS-11, que se vende por separado) conectado al terminal DOCK del panel trasero de esta unidad (vea la página 16), puede disfrutar de la reproducción de su iPod por medio del mando a distancia suministrado o el menú que aparece en el monitor de vídeo. También podrá utilizar el modo Compressed Music Enhancer (sistema de mejora de música comprimida) de esta unidad para mejorar la calidad del sonido de los artefactos de compresión (por ejemplo, el formato MP3) almacenados en el iPod (vea la página 24).

Notas

- Se admiten iPod touch, iPod (Click and Wheel que incluye iPod classic), iPod nano y iPod mini.
- Algunas funciones pueden no ser compatibles dependiendo del modelo o de la versión de software de su iPod.
- Es posible que algunas funciones no estén disponibles dependiendo del modelo de dock universal para iPod de Yamaha. En las secciones siguientes se describe el procedimiento de uso del YDS-11.



- Una vez que se ha realizado la conexión entre el iPod y esta unidad, "iPod connected" aparecerá en el visor del panel delantero.
- Para conocer una lista completa de los mensajes de estado que aparecen en el visor del panel delantero y en el monitor de vídeo, consulte la sección "iPod" en la página 52.

Control del iPod™

Puede controlar su iPod cuando lo ajusta en el dock universal para iPod y cambia la fuente de entrada a DOCK. Las operaciones del iPod se pueden realizar con la ayuda de la pantalla de vídeo (modo de examen de menú) o sin ella (modo a distancia sencillo).

Cuando conecte su iPod a esta unidad, podrá realizar las siguientes operaciones con el mando a distancia.

Tecla	Función
ENTER	Menú posterior
△	Menú arriba
[14] ▽	Menú abajo
◀	Menú anterior
▶	Menú posterior
◀◀	Búsqueda hacia atrás (Mantenga pulsado)
▶▶	Búsqueda hacia atrás (Mantenga pulsado)
▶▶▶	Salto hacia adelante
◀◀◀	Salto hacia atrás
[18] □	Parada
⏏	Pausa (Modo de examinar menú) Reproducción/Pausa (Modo de mando a distancia sencillo)
▶	Reproducción (Modo de examinar menú) Reproducción/Pausa (Modo de mando a distancia sencillo)
[16] DISPLAY	Cambie entre Modo de examen de menú y Modo a distancia sencillo

Control del iPod en modo a distancia sencillo

Puede realizar operaciones de iPod básicas (reproducir, parar, omitir, etc.) utilizando el mando a distancia suministrado sin mostrar el menú en el monitor de vídeo. En este modo también puede controlar directamente su iPod.

Control del iPod en modo de examen de menú

Puede realizar operaciones de iPod avanzadas utilizando el mando a distancia mientras mira el menú que aparece en el monitor de vídeo. Puede examinar archivos de canciones o de vídeo en su iPod y visualizarlos en el monitor, así como cambiar los ajustes del iPod para que se adapten a sus preferencia personales. En este modo no puede controlar directamente su iPod.



- Aparece "_(subrayado)" para los caracteres que esta unidad no puede mostrar.

1 Cambie la fuente de entrada a "iPod (DOCK)" utilizando **[N] INPUT** ◀ / ▶ (o **[7] DOCK**).

2 Pulse **[16] DISPLAY** en el mando a distancia. En el monitor de vídeo aparece la pantalla siguiente.



3 Pulse **[14] Cursor** △ / ▽ para seleccionar "Music", "Videos" o "Settings" y pulse **[14] Cursor** ▶.

- Seleccione "Music" para examinar archivos de música.
- Seleccione "Videos" para examinar archivos de vídeo.

Nota

- "Videos" no aparecerá cuando el iPod o el dock para iPod de Yamaha no admitan la función del navegador para examinar archivos de vídeo.

4 Pulse **[14]Cursor** Δ / ∇ / \langle / \rangle para seleccionar un elemento del menú y después **[14]ENTER** para iniciar la reproducción.

Elementos del menú de “Music”

Playlists, Artists, Albums, Songs, Genres, Composers

- Playlists > Songs
- Artists > Albums > Songs
- Albums > Songs
- Songs
- Genres > Artists > Albums > Songs
- Composers > Albums > Songs

Elementos del menú de “Videos”

Muchos elementos varían en función de los archivos almacenados en su iPod.

■ Descripción de la visualización de la información de reproducción

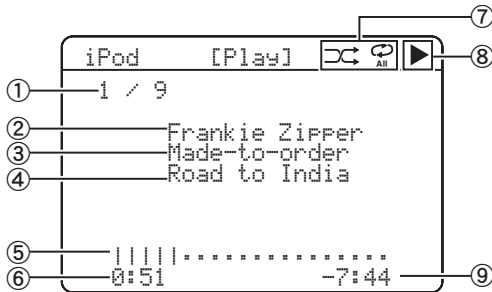

- ① Número de pista/número total de pistas
- ② Nombre de artista
- ③ Título del álbum
- ④ Título de la canción
- ⑤ Barra de progreso
- ⑥ Tiempo transcurrido
- ⑦ Iconos de reproducción aleatoria y repetición de reproducción
- ⑧ ► (reproducción), || (pausa), ►► (búsqueda hacia adelante) y ◀◀ (búsqueda hacia atrás)
- ⑨ Tiempo restante



• Puede cambiar las pantallas de información del visor del panel delantero utilizando **[INFO]** (o **[9]INFO**) (vea la página 23). Los elementos mostrados en el visor del panel delantero varían en función del modo que está seleccionado actualmente.

Reproducción aleatoria/repetición de reproducción

Mediante el ajuste del menú de opciones puede utilizar una función de reproducción especial, como la reproducción aleatoria y la repetición de reproducción.

1 Pulse **[16]DISPLAY** para cambiar al modo de examen de menú mientras “DOCK” está seleccionado como la fuente de entrada.

El menú de opciones se puede mostrar solamente en el modo de examen de menú. Pulse **[16]DISPLAY** para cambiar a modo de examen de menú antes de iniciar la reproducción aleatoria o la repetición de reproducción.

2 Pulse **[13]OPTION**.

Se muestra el menú de opciones.

3 Pulse **[14]Cursor** Δ / ∇ para seleccionar la función de reproducción deseada, Shuffle o Repeat y, a continuación pulse **[14]ENTER**.

Están disponibles los siguientes estilos de reproducción dependiendo de la función de reproducción seleccionada.

Shuffle: Reproduce canciones o álbumes en orden aleatorio (Opciones: Off, Songs, Albums).

- Seleccione “Off” si no desea reproducir en orden aleatorio.
- Seleccione “Songs” para reproducir canciones en orden aleatorio.
- Seleccione “Albums” para reproducir álbumes en orden aleatorio.

Repeat: Reproduce canciones o álbumes de forma repetida (Opciones: Off, One, All).

- Seleccione “Off” si no desea reproducir de forma repetida.
- Seleccione “One” para repetir cada canción.
- Seleccione “All” para repetir todas las canciones.

4 Seleccione el estilo deseado utilizando **[14]Cursor** \langle / \rangle .

El estilo se ha seleccionado. La reproducción se inicia mediante la función seleccionada en el paso 3.

Para regresar a la pantalla anterior, pulse **[14]RETURN**. Para volver a la función de reproducción anterior, vuelva a seguir los pasos anteriores.



- Cuando la función aleatoria esté activada, aparecerá “” en el monitor de vídeo.
- Cuando “Repeat” se ha establecido en “One” o “All”, aparece “” o “” en el monitor de vídeo.

Uso de los componentes de Bluetooth™

Puede conectar un receptor de audio inalámbrico Bluetooth de Yamaha (como un YBA-10, que se vende por separado) al terminal DOCK de la unidad y disfrutar de los contenidos musicales almacenados en su componente Bluetooth (p. ej., un reproductor de música portátil) sin necesidad de conectar con cables esta unidad y el componente Bluetooth. Es necesario “Pairing” con anterioridad el receptor de audio inalámbrico Bluetooth conectado y el componente Bluetooth.

Nota

- Esta unidad soporta el A2DP (Advanced Audio Distribution Profile) del perfil de Bluetooth.

Emparejamiento del receptor de audio inalámbrico Bluetooth™ y de su componente Bluetooth™

“Pairing” se refiere a la operación de registrar un componente Bluetooth para comunicaciones de Bluetooth. El emparejamiento se debe realizar cuando se esté usando un componente Bluetooth con el receptor de audio inalámbrico Bluetooth conectado por primera vez a esta unidad o si se han borrado los datos de emparejamiento.



- La operación de emparejamiento sólo es necesaria la primera vez que se emplea el componente Bluetooth con el receptor de audio inalámbrico Bluetooth.
- El emparejamiento requiere operaciones en esta unidad y en el otro componente con el que se van a establecer las comunicaciones Bluetooth. Si fuera necesario, consulte las instrucciones de funcionamiento del otro componente.

■ Emparejamiento del receptor de audio inalámbrico Bluetooth y de su componente Bluetooth

Para garantizar la seguridad, se establece un límite de tiempo de 8 minutos para la operación de emparejamiento. Se recomienda leer y entender completamente todas las instrucciones antes de empezar.

- 1 Cambie la fuente de entrada a “DOCK” utilizando **[N] INPUT** </> (o **[7] DOCK**).**
- 2 Encienda el componente Bluetooth con el que desea realizar el emparejamiento y después establézcalo en el modo emparejamiento.**
Para obtener información detallada del componente Bluetooth, consulte sus instrucciones de funcionamiento.
- 3 Pulse **[13] OPTION**.**
El menú de opciones para la entrada DOCK aparece en el monitor de vídeo.

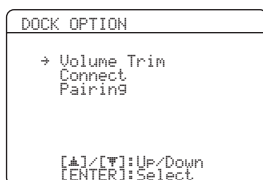

- 4 Pulse **[14] Cursor** ▾ para seleccionar “Pairing” y pulse **[14] ENTER**.**

Aparece “Searching” en el visor del panel delantero y se inicia la operación de emparejamiento.



- Para cancelar el emparejamiento, pulse de nuevo **[14] RETURN**.
- También puede iniciar la operación de emparejamiento pulsando y manteniendo pulsada **[Ⓜ] MEMORY** en el panel delantero.

- 5 Asegúrese de que el componente Bluetooth reconoce el receptor de audio inalámbrico Bluetooth.**
Si el Bluetooth ha reconocido el receptor de audio inalámbrico Bluetooth, “YBA-10 YAMAHA”, por ejemplo, aparece en la lista de dispositivos de Bluetooth.

- 6 Seleccione el receptor de audio inalámbrico Bluetooth de la lista de dispositivos Bluetooth e introduzca una clave de ruta “0000” en el componente Bluetooth.**

Cuando el emparejamiento está completo, aparece “Completed” en el visor del panel delantero.



- El receptor de audio inalámbrico Yamaha Bluetooth se puede emparejar hasta con ocho componentes Bluetooth. Cuando se realice el emparejamiento con un noveno componente y se registren los datos de emparejamiento, los datos de emparejamiento del componente con menor uso se borrarán.

Reproducción del componente Bluetooth™

- 1 Cambie la fuente de entrada a “DOCK” utilizando **[N] INPUT** </> (o **[7] DOCK**).**
- 2 Pulse **[13] OPTION**.**
- 3 Pulse repetidamente **[14] Cursor** ▾ para seleccionar “Connect” y pulse **[14] ENTER**.**
Después de que ejecuta “Connect”, se establece la comunicación con el componente Bluetooth. Cuando el receptor de audio inalámbrico Bluetooth conectado reconoce al componente Bluetooth, aparece “BT Connected” en el visor del panel delantero.
- 4 Inicie la reproducción del componente Bluetooth.**



- Cuando pulsa **[14] ENTER** en el mando a distancia, el receptor de audio inalámbrico Bluetooth conectado busca y se conecta al último componente Bluetooth conectado. Si el receptor de audio inalámbrico Bluetooth no puede encontrar el componente Bluetooth, aparecerá “Not found” en el visor del panel delantero.
- Para desconectar el receptor de audio inalámbrico Bluetooth del componente Bluetooth, visualice de nuevo el menú de opciones, seleccione “Disconnect” y pulse **[14] ENTER**.

FUNCIONAMIENTO AVANZADO

Ajuste del menú de opciones para cada fuente de entrada (menú OPTION)

Esta unidad tiene un menú OPTION de elementos de menú de uso frecuente para fuentes de entrada compatibles con esta unidad. A continuación se describe el procedimiento para ajustar los elementos del menú OPTION.

1 Seleccione una fuente de entrada usando **[N]INPUT </> (**[7]Teclas selectoras de entrada**).**

2 Pulse **[13]OPTION en el mando a distancia.**
Aparece el menú OPTION. Los elementos del menú OPTION difieren dependiendo de la fuente de entrada. Para obtener información detallada vea la siguiente sección.

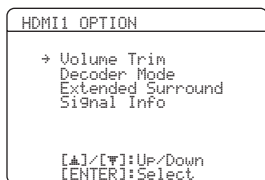

3 Seleccione el elemento del menú deseado utilizando **[14]Cursor **▲** / **▼** y pulse **[14]ENTER**.**
Se muestran los parámetros del elemento del menú seleccionado.

4 Cambie el ajuste del elemento del menú seleccionado (o active una función) utilizando **[14]Cursor **▲** / **▼** / **<** / **>** y **[14]ENTER**.**

Se muestran los detalles del elemento del menú seleccionado. Los parámetros que puede ajustar difieren dependiendo de los elementos del menú.

5 Para cerrar el menú OPTION, pulse **[13]OPTION.**
También puede usar **[14]RETURN** para regresar a la pantalla anterior o cerrar el menú OPTION.



- Cuando **[14]Cursor** o cualquier otra tecla no funcione después de finalizar el menú, seleccione de nuevo la fuente de entrada utilizando **[7]Teclas selectoras de entrada**.

Elementos del menú OPTION

Para cada fuente de entrada se proporcionan los siguientes elementos del menú.

Fuente de entrada	Elemento del menú			
HDMI1-4	Volume Trim	Decoder Mode	Extended Surround	Signal Info
AV1-4	Volume Trim	Decoder Mode	Extended Surround	Signal Info
AV5-6	Volume Trim			
AUDIO1-2	Volume Trim			
V-AUX	Volume Trim			
TUNER	Volume Trim	FM Mode	Auto Preset	Clear Preset
	PTY Seek	EON		
iPod (DOCK)	Volume Trim	Shuffle	Repeat	
Bluetooth (DOCK)	Volume Trim	Connect/Disconnect	Pairing	

Los detalles de los elementos del menú son los siguientes:



- Los ajustes predeterminados están marcados con “*”.

■ Volume Trim

Fuente de entrada: Todas

Margen ajustable: -6.0 dB a 0.0 dB* a +6.0 dB
(en pasos de 0,5 dB)

Reduce cualquier cambio de volumen al cambiar las fuentes de entrada corrigiendo diferencias de volumen entre fuentes de entrada.

Puede ajustar este parámetro para cada fuente de entrada.

■ Decoder Mode

Fuente de entrada: HDMI1-4, AV1-4

Opciones: Auto*/DTS

Selecciona señales de audio digital DTS para su reproducción.

Auto Selecciona automáticamente señales de entrada de audio.

DTS Selecciona únicamente señales DTS. Otras señales de entrada no se reproducen.

■ Extended Surround

Fuente de entrada: HDMI1-4, AV1-4

Opciones: Auto*/PLIIX*Movie/PLIIX*Music/EX/ES/Off

Selecciona si se van a reproducir señales de entrada multicanal en 6.1 o 7.1 canales cuando se utilizan altavoces traseros surround.

Auto Selecciona automáticamente el descodificador más apropiado en función de si está presente una bandera para reproducir el canal trasero surround y reproduce las señales en 6.1 o 7.1 canales.

PLIIX*Movie Reproduce siempre señales en 6.1 o 7.1 canales utilizando el descodificador PLIIX*Movie si se incluyen o no señales de canal trasero surround. Puede seleccionar este parámetro cuando estén conectados uno o dos altavoces.

PLIIX*Music Reproduce siempre señales en 6.1 o 7.1 canales utilizando el descodificador PLIIX*Music si se incluyen o no señales de canal trasero surround. Puede seleccionar este parámetro cuando estén conectados uno o dos altavoces.

EX/ES Selecciona automáticamente el descodificador más apropiado para las señales de entrada si está presente o no la bandera para reproducir el canal trasero surround y reproduce siempre señales en 6.1 canales.

Off Reproduce siempre señales en 5.1 canales si está presente o no la bandera para reproducir el canal trasero surround.

■ Signal Info

Fuente de entrada: HDMI1-4, AV1-4

Muestra información sobre señales de audio y vídeo en el monitor de vídeo y en el visor del panel delantero. Puede cambiar la información que se va a mostrar en el visor del panel delantero utilizando **[14]Cursor** Δ / ∇ .

Parámetros de Signal Info

■ Información de audio

Información	Descripción
Format	Formato de señales de audio digital.
Channel	El número de canales de señal de entrada (delantero/surround/LFE). Por ejemplo, si los canales de señal de entrada son 3 canales delanteros, 2 surround y LFE, aparece "3/2/0.1". Si un canal no se puede expresar como el anterior, se puede mostrar un número total de canales, como, por ejemplo, "5.1ch".
Sampling	La frecuencia de muestreo de la señal de entrada digital.
Bitrate	La velocidad de bits de señal de entrada por segundo.

Notas

- Aparece "No Signal" cuando no se introducen señales y aparece "----" cuando se introducen señales que esta unidad no puede reconocer.
- La velocidad de bits puede variar durante la reproducción.

■ Información de vídeo

Información	Descripción
In	Formato y resolución de señal de entrada de vídeo.
Out	Formato y resolución de señal de salida de vídeo.
Message	Mensajes de error sobre señales de HDMI y componentes de HDMI. Vea lo siguiente para obtener información detallada de los mensajes de error.

Mensaje sobre errores de HDMI (aparece solamente cuando se ha producido un error)

HDCP Error	Fallo en la autenticación HDCP.
Device Over	El número de componentes HDMI conectados sobrepasa el límite.
Out of Res.	El monitor conectado no es compatible con la señal de vídeo introducida.

■ FM Mode

Fuente de entrada: TUNER

Opciones: Stereo*/Mono

Ajusta el modo de recepción de emisión de FM.

Stereo Recibe en modo estéreo.

Mono Recibe en modo mono. Puede obtener una mejor recepción en modo Mono.

■ Auto Preset

Fuente de entrada: TUNER

Detecta automáticamente emisoras de radio en la banda de frecuencias de FM y las registra como emisoras presintonizadas (vea la página 28).

■ Clear Preset

Fuente de entrada: TUNER

Borra las emisoras presintonizadas (vea la página 29).

■ PTY Seek

Fuente de entrada: TUNER

Busca una emisora que está emitiendo un programa de la categoría deseada de entre las emisoras presintonizadas utilizando sistema de datos de radio (vea la página 30).

■ EON

Fuente de entrada: TUNER

Utilice esta opción cuando desee recibir el servicio de datos EON (otras redes mejoradas) de sistema de datos de radio (vea la página 30).

■ Shuffle

Fuente de entrada: iPod (DOCK)

Opciones: Off*/Songs/Albums

Cambia el estilo de reproducción aleatoria (vea la página 33).

■ Repeat

Fuente de entrada: iPod (DOCK)

Opciones: Off*/One/All

Cambia el estilo de repetición de reproducción (vea la página 33).

■ Connect/Disconnect

Fuente de entrada: Bluetooth (DOCK)

Activa y desactiva la comunicación con un componente de Bluetooth (vea la página 34).

■ Pairing

Fuente de entrada: Bluetooth (DOCK)

Realiza el emparejamiento de esta unidad y un componente de Bluetooth (vea la página 34).

Edición de descodificadores surround/programas de campo sonoro

Selección de un descodificador utilizado con un programa de campo sonoro

Cuando se utilizan programas de campo sonoro para películas o programas de TV, puede seleccionar un descodificador surround para su uso con el programa de campo sonoro después de ajustar los parámetros de los siguientes descodificadores. Para ajustar los parámetros de los programas de campo sonoro, vea la siguiente sección.

Descodificadores que se pueden utilizar con un programa de campo sonoro

- PLIIx Movie (PLII Movie)
- Neo:6 Cinema

Nota

- Los programas de campo sonoro MOVIE siguientes no se pueden utilizar con un descodificador surround.
 - Mono Movie
 - Sports
 - Action Game
 - Roleplaying Game

Ajuste de los parámetros de campo sonoro

Aunque los programas de campo sonoro le pueden satisfacer, puesto que están de acuerdo con los parámetros predeterminados, puede preparar efectos de sonido o decodificadores apropiados para las condiciones acústicas de fuentes o salas mediante el ajuste de los parámetros (elementos de campo sonoro).



- Puede proteger el campo sonoro frente a los cambios de parámetros de campo sonoro cuando “Memory Guard” del setup menu está establecido en “On” (vea la página 45). Para cambiar los parámetros, establézcalo en “Off”.

- 1 Encienda el monitor de vídeo conectado a esta unidad.**
- 2 Pulse **[12]SETUP** en el mando a distancia.**
El setup menu aparece en el monitor.
- 3 Pulse **[14]Cursor** Δ / ∇ para seleccionar “DSP Parameter” y pulse **[14]ENTER**.**
La pantalla cambia de la siguiente manera.

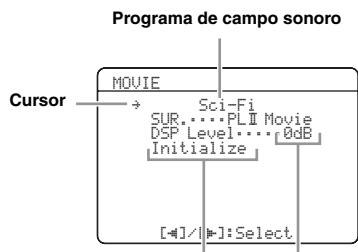

Parámetros de campo sonoro Establecer valores

- 4 Pulse **[14]Cursor** Δ / ∇ para mover “ \rightarrow ” al programa de campo sonoro y pulse **[14]Cursor** \leftarrow / \triangleright para seleccionar el programa de campo sonoro.**

- 5 Pulse **[14]Cursor** Δ / ∇ para seleccionar el parámetro que desea cambiar y pulse **[14]Cursor** \leftarrow / \triangleright para cambiar el parámetro.**

Aparece un asterisco (*) a la izquierda del nombre del parámetro de campo sonoro mostrado en el monitor cuando usted cambia el parámetro de su ajuste predeterminado. Para obtener información detallada sobre funciones y márgenes ajustables de los parámetros de campo sonoro, vea la página “Parámetros de campo sonoro”.



- Repita los pasos 4 y 5 para cambiar otros parámetros de programas de campo sonoro.

- 6 Para finalizar la edición, pulse **[12]SETUP**.**

Para inicializar los parámetros del programa de campo sonoro seleccionado, **[14]Cursor** ∇ repetidamente para seleccionar “Initialize” y después pulse **[14]Cursor** \triangleright . Cuando aparezca la pantalla de confirmación en el monitor, pulse **[14]Cursor** \triangleright para confirmar la inicialización o **[14]Cursor** \leftarrow para cancelarla.

Parámetros de campo sonoro



- Los ajustes predeterminados están marcados con “*”.

Parámetros de CINEMA DSP

DSP Level

Margen ajustable: -6 dB a 0 dB* a +3 dB

Realiza un ajuste fino de un nivel del efecto (nivel del efecto de campo sonoro que se va a añadir). Puede ajustar el nivel del efecto de campo sonoro mientras comprueba los niveles del sonido. Ajuste “DSP Level” como se explica a continuación.

- El sonido del efecto es demasiado suave.
→Aumente el nivel del efecto.
- No hay diferencias entre los efectos de los programas de campo sonoro.
→Aumente el nivel del efecto.
- El sonido es sordo.
→Reduzca el nivel del efecto.
- El efecto del campo sonoro se añade demasiado.
→Reduzca el nivel del efecto.

Parámetros que sólo se pueden utilizar en ciertos programas de campo sonoro

■ 2ch Stereo únicamente

Direct

Opciones: Auto*/Off

Omite automáticamente el circuito de DSP y el circuito de control de tono cuando se selecciona una fuente de sonido analógico como la fuente de entrada. Puede disfrutar de un sonido de mayor calidad.

Auto Da salida al sonido omitiendo el circuito DSP y el circuito de control de tono cuando los controles de tonos “Bass” y “Treble” están ambos ajustados en 0 dB.

Off No omite el circuito DSP y el circuito de control de tono.

■ 7ch Stereo únicamente

CT Level/SL Level/SR Level/ SB Level

Margen ajustable: 0 a 100%

Ajusta el volumen de los canales central (CT), surround Izq. (L) (SL) surround Der. (R) (SR) y surround trasero (SB) en el programa 7ch Stereo. Los parámetros disponibles son distintos según el ajuste de los altavoces.

■ Straight Enhancer/7ch Enhancer únicamente

Effect Level

Opciones: High*/Low

Ajusta el nivel del efecto de Compressed Music Enhancer. Cuando se realcen demasiado las señales de alta frecuencia de la fuente, establezca el nivel del efecto en “Low”. Para reducir el efecto, ajuste este parámetro en “Low”. Para aumentar el efecto, ajústelo en “High”.

Parámetros del descodificador

Puede personalizar los efectos del decodificador ajustando los parámetros siguientes. Para tipos de descodificadores, vea la página 26.

■ Cuando PLIIX Music/PLII Music está seleccionado

Panorama

Opciones: Off*/On

Ajusta el sonido ambiente del campo sonoro delantero. Envía señales estéreo a los altavoces surround y a los altavoces delanteros para proporcionar un efecto envolvente.

Dimension

Margen ajustable: -3 a 5TD* a +3

Ajusta la diferencia de nivel entre el campo sonoro delantero y el campo sonoro surround. Puede ajustar la diferencia de nivel creada por el software que se está reproduciendo para obtener un balance de sonido preferido. El sonido surround se hace más fuerte a medida que usted hace el valor más negativo y el sonido delantero se hace más fuerte a medida que el valor se hace más positivo.

Center Width

Margen ajustable: 0 a 3* a 7

Puede propagar el sonido central a izquierda y derecha según sus preferencias. Ajuste este parámetro en 0 para dar salida al sonido central desde el altavoz central únicamente, o en 7 para darle salida desde el altavoz delantero izquierdo/derecho.

■ Cuando está seleccionado Neo:6 Music

C. Image

Margen ajustable: 0.0 a 0.3 a 1.0

Ajusta la salida de los canales delanteros derecho e izquierdo con relación al canal central para que éste domine más o menos según sea necesario.

Funcionamiento de los diversos ajustes de esta unidad (Setup menu)

Puede acceder al setup menu utilizando el mando a distancia y cambiar los ajustes de diversos menús.

Puede cambiar los siguientes ajustes del setup menu. Para obtener información detallada, lea primero “Funcionamiento básico del setup menu” y vea las páginas respectivas.

Menú/Submenú	Función	Página
Speaker Setup	Ajusta elementos de los altavoces.	41
1 Auto Setup (YPAO)	Ajusta automáticamente las características de salida de los altavoces.	41
2 Manual Setup	Ajusta manualmente las características de salida de los altavoces.	41
A)Config	Ajusta las configuraciones de los altavoces, tales como el estado de conexión de un altavoz y el tamaño del altavoz conectado (capacidad de reproducción de sonido), apropiadas para el entorno de escucha.	41
B)Level	Ajusta por separado el volumen de cada altavoz.	43
C)Distance	Ajusta la sincronización en la que cada altavoz da salida al sonido basándose en las distancias entre los altavoces y la posición de escucha.	43
D)Equalizer	Selecciona un ecualizador que ajusta las características de salida de los altavoces.	43
E)Test Tone	Genera tonos de prueba.	43
Sound Setup	Establece diversos elementos para salidas de sonido.	43
1 Dynamic Range	Ajusta las gamas dinámicas de altavoces y auriculares.	43
2 Lipsync	Ajusta un retardo de la sincronización de salida entre señales de vídeo y señales de audio.	43
HDMI Auto	Activa o desactiva ajustes automáticos para el retardo entre la sincronización de salida entre las señales de vídeo introducidas desde el terminal HDMI y las señales de audio.	43
Auto Delay	Realiza un ajuste fino de un tiempo de retardo de HDMI Auto.	44
Manual Delay	Realiza manualmente un ajuste fino del retardo de la salida audiovisual.	44
Function Setup	Establece diversos elementos para HDMI y visualización.	44
1 HDMI	Establece diversos elementos para fuentes de entrada.	44
Standby Through	Selecciona la activación o desactivación de la salida de las señales de HDMI introducidas desde el terminal HDMI IN en el terminal HDMI OUT cuando esta unidad está en modo de espera.	44
Audio Output	Selecciona esta unidad o un componente conectado a esta unidad a través del terminal HDMI OUT de esta unidad para reproducir señales de sonido introducidas desde el terminal HDMI IN.	44
Resolution	Establece la resolución de la salida de HDMI que se convierte a partir de señales de entrada visuales analógicas.	44
Aspect	Establece una relación de aspecto de imágenes reproducidas por señales de HDMI convertidas a partir de señales de entrada de vídeo analógico.	44
2 Display	Establece elementos para un monitor o el visor del panel delantero.	44
Dimmer	Establece el brillo del visor del panel delantero.	44
FL Scroll	Selecciona la forma de mostrar caracteres en el visor del panel delantero.	44
OSD Shift	Ajusta las posiciones superior e inferior de la pantalla mostrada en el monitor de vídeo.	45
3 Volume	Establece elementos para volúmenes.	45
Adaptive DRC	Ajusta la gama dinámica (diferencia entre el volumen máximo y el volumen mínimo) conjuntamente con el nivel de volumen.	45
Max Volume	Establece el nivel de volumen máximo, de forma que el volumen no aumente accidentalmente.	45
Init. Volume	Ajusta el volumen en el momento en que se enciende la unidad.	45
4 Input Rename	Cambia los nombres de las fuentes de entrada que se van a mostrar en un monitor de vídeo o el visor del panel delantero.	45
DSP Parameter	Establece parámetros para los programas de campo sonoro.	45
Memory Guard	Protege algunos ajustes frente a la modificación accidental.	45

Funcionamiento básico del setup menu

La pantalla del setup menu aparece tanto en la visualización de vídeo (OSD) como en el visor del panel delantero.

Visualización de vídeo (OSD)

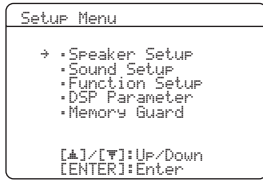

Visor del panel delantero



En esta sección se describen los procedimientos de los menús de ajuste mediante el uso del monitor de vídeo.

1 Pulse **SETUP** en el mando a distancia.

Aparece la pantalla del setup menu.

2 Seleccione un menú utilizando **Cursor** Δ / ∇ y pulse **ENTER**.

Se muestran los elementos del menú seleccionado. Por ejemplo, aparece la pantalla siguiente cuando selecciona "Function Setup".

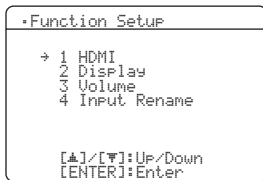

- Puede regresar a la pantalla anterior pulsando **RETURN**.

3 Para visualizar los submenús, seleccione un menú que desee establecer utilizando **Cursor** Δ / ∇ y pulse **ENTER**.

Por ejemplo, aparece la pantalla siguiente cuando selecciona "2 Display".

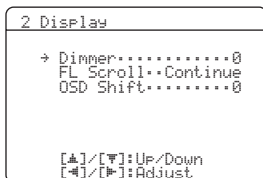

4 Seleccione un elemento utilizando **Cursor** Δ / ∇ y cambie el ajuste del elemento utilizando **Cursor** \triangleleft / \triangleright .

Algunos elementos del menú Manual Setup de "Speaker Setup" ocupan una pantalla completa. Para mostrar otros elementos del menú Manual Setup, pulse **Cursor** Δ / ∇ .

Visualización de "A) Config" (ejemplo)

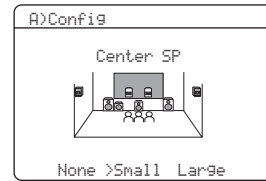

- Puede cambiar otros elementos repitiendo el paso 4.

5 Para finalizar el ajuste pulse **SETUP**.



- Cuando **Cursor** o cualquier otra tecla no funcione después de finalizar el menú, seleccione de nuevo la fuente de entrada utilizando **Teclas selectoras de entrada**.

Speaker Setup

Puede establecer diversos elementos para los altavoces. Están disponibles dos tipos de ajustes. Uno es "Auto Setup (YPAO)" para el ajuste automático y el otro es "Manual Setup" para el ajuste manual.



- Los ajustes predeterminados están marcados con "*".

1 Auto Setup

Ajusta automáticamente las características de salida de los altavoces para obtener un balance óptimo del sonido de salida, basándose en posiciones y rendimientos de los altavoces y las características acústicas de la sala, que se miden automáticamente. Para obtener información detallada sobre operaciones, vea la página 18.

2 Manual Setup

Ajusta las características de salida de los altavoces basándose en parámetros establecidos manualmente. Una vez que se realiza Auto Setup (YPAO), puede comprobar automáticamente los parámetros ajustados en el menú Manual Setup. Si es necesario, realice un ajuste fino de los parámetros de su preferencia.

A)Config

Ajusta las configuraciones de los altavoces, tales como el estado de conexión de un altavoz y el tamaño del altavoz conectado (capacidad de reproducción de sonido), apropiadas para el entorno de escucha.



- La configuración de los altavoces incluye elementos para definir el tamaño de un altavoz: Grande o Pequeño. Grande y Pequeño se refiere a altavoces con diámetros de altavoz de graves de 16 cm o mayores y menores de 16 cm, respectivamente.

LFE/Bass Out

Opciones: SWFR/Front/Both*

Selecciona el altavoz o altavoces para dar salida a componentes de baja frecuencia del canal de LFE (sonido de efecto de baja frecuencia) o de otros canales. El estado de la salida es el siguiente.

Señales de canales LFE

Parámetro	Subwoofer	Altavoces delanteros	Otros altavoces
Both	Salida	No hay salida	No hay salida
SWFR	Salida	No hay salida	No hay salida
Front	No hay salida	Salida	No hay salida

Componentes de baja frecuencia de otras señales de canales

Parámetro	Subwoofer	Altavoces delanteros	Otros altavoces
Both	[1]	[2]	[3]
SWFR	[4]	[3]	[3]
Front	No hay salida	[1]	[3]

- [1] Da salida a componentes de baja frecuencia de los canales delanteros izquierdo y derecho y el canal del altavoz, cuyo tamaño está ajustado en "Small".
- [2] Da salida a componentes de baja frecuencia de los canales delanteros izquierdo y derecho.
- [3] Da salida a componentes de baja frecuencia cuando los tamaños de los altavoces están ajustados en "Large".
- [4] Da salida a componentes de baja frecuencia del canal del altavoz, cuyo tamaño está ajustado en "Small".

Front SP

Opciones: Small/Large*

Ajusta los tamaños de los altavoces delanteros izquierdo y derecho.

- Small** Seleccione esta opción cuando estén conectados altavoces pequeños. Los componentes de baja frecuencia de los canales delanteros izquierdo y derecho salen de un subwoofer.
- Large** Seleccione esta opción cuando estén conectados altavoces grandes.

Nota

- Cuando "LFE/Bass Out" esté ajustado en "Front", solamente puede seleccionar "Large". Si "LFE/Bass Out" se cambia a "Front", "Front SP" cambia automáticamente a "Large" incluso cuando está ajustado en "Small".

Center SP

Opciones: None/Small*/Large

Establece el tamaño del altavoz central.

- None** Seleccione esta opción cuando no esté conectado ningún altavoz central. Las señales del canal central se propagan a los altavoces delanteros izquierdo y derecho.
- Small** Seleccione esta opción cuando esté conectado un altavoz central pequeño. Los componentes de baja frecuencia del canal central salen de un subwoofer. Si no está conectado un subwoofer, salen de los altavoces delanteros.
- Large** Seleccione esta opción cuando esté conectado un altavoz central grande.

Sur. L/R SP

Opciones: None/Small*/Large

Establece tamaños de altavoces surround izquierdo y derecho.

- None** Seleccione esta opción cuando no esté conectado ningún altavoz surround. Las señales del canal surround se propagan a los altavoces delanteros izquierdo y derecho. "Sur.B L/R SP" cambia automáticamente a "None" cuando éste está seleccionado.
- Small** Seleccione esta opción cuando estén conectados altavoces surround pequeños. Los componentes de baja frecuencia de los canales surround salen de un subwoofer. Si no está conectado un subwoofer, salen de los altavoces delanteros.
- Large** Seleccione esta opción cuando estén conectados altavoces surround grandes.



- Cuando está seleccionado "None", los programas de campo sonoro entran automáticamente el modo Virtual CINEMA DSP.

Sur. B L/R SP

Opciones: None/SMLx1/SMLx2*/LRGx1/LRGx2

Establece tamaños de altavoces traseros surround izquierdo y derecho.

- None** Seleccione esta opción cuando no esté conectado ningún altavoz trasero surround. Las señales del canal trasero surround salen de los altavoces surround izquierdo/derecho y del subwoofer. Si el subwoofer está desactivado, salen de los altavoces surround izquierdo/derecho y de los altavoces delanteros.
- SMLx1** Seleccione esta opción cuando esté conectado un altavoz trasero surround pequeño.
- SMLx2** Seleccione esta opción cuando estén conectados dos altavoces traseros surround pequeños.
- LRGx1** Seleccione esta opción cuando esté conectado un altavoz trasero surround grande.
- LRGx2** Seleccione esta opción cuando estén conectados dos altavoces traseros surround grandes.



- Cuando se selecciona "None", no se pueden seleccionar "PLIIX Movie", "PLIIX Music" y "PLIIX Game".

Crossover Freq.

Opciones: 40Hz/60Hz/80Hz*/90Hz/100Hz/110Hz/120Hz/160Hz/200Hz

Establece el límite inferior de la salida de los componentes de baja frecuencia desde un altavoz con un tamaño establecido en "Small (SMLx1/SMLx2)". El sonido con una frecuencia inferior al límite sale de un subwoofer o de los altavoces delanteros.

Si su subwoofer tiene un control de volumen o un control de frecuencia de cruce, establezca el volumen a la mitad o la frecuencia de cruce al máximo.

Subwoofer Phase

Opciones: Normal*/Reverse

Establece la fase del subwoofer si faltan los sonidos graves o no son claros.

- Normal** Seleccione esta opción para no cambiar la fase del subwoofer.
- Reverse** Seleccione esta opción para invertir la fase del subwoofer.

■ B)Level

Margen ajustable: -10.0dB a +10.0dB (paso de 0,5 dB)

Valores "FR.L/FR.R/SWFR" 0dB

predeterminados: "CNTR/SUR.L/SUR.R/SBL/SBR" -1.0dB

Ajusta por separado el volumen de cada altavoz, de forma que los sonidos de los altavoces tengan el mismo volumen en la posición de escucha. Los elementos que se van a mostrar varían en función del número de altavoces conectados.



- Cuando solamente está conectado un altavoz trasero surround, aparece "SB" en lugar de "SBL" y "SBR".
- Puede ajustar el volumen escuchando tonos de prueba cuando ajusta "Test Tone" en "On" (vea la página 43).
- Si su subwoofer tiene un control de volumen o un control de frecuencia de cruce, establezca el volumen a la mitad o la frecuencia de cruce al máximo.

■ C)Distance

Ajusta la sincronización en la que cada altavoz da salida al sonido, de forma que los sonidos de los altavoces alcancen la posición de escucha al mismo tiempo. Establezca primero la unidad (Unit) y ajuste la distancia de cada altavoz.

Unit

Opciones: meters (m)/feet (ft)

meters (m) Muestra la distancia de los altavoces en metros.

feet (ft) Muestra la distancia de los altavoces en pies.

Front L/Front R/Center/Sur. L/
Sur. R/Sur.B L/Sur.B R/SWFR

Margen ajustable: 0.30m a 24.00m (1.0ft a 80.0ft)

Valores 3.00m (10.0ft) "Front L/Front R/

predeterminados: SWFR"

2.60m (8.5ft) "Center"

2.40m (8.0ft) "Sur. L/Sur. R/

Sur.B L/Sur.B R"



- Se muestran diferentes elementos dependiendo de los ajustes de "A)Config" (vea la página 41).
- Cuando solamente está conectado un altavoz trasero surround, aparece "Sur.B" en lugar de "Sur.B L" y "Sur.B R".

■ D)Equalizer

Ajusta la calidad y el tono del sonido utilizando un ecualizador gráfico paramétrico.

EQ Type Select

Opciones: Auto PEQ/GEQ*/Off

Seleccione un tipo de ecualizador.

Auto PEQ Utiliza un ecualizador paramétrico seleccionado en "1 Auto Setup". Las características del ecualizador paramétrico utilizado actualmente (vea la página 18) se muestran en "Auto PEQ". Si no se ejecuta Auto Setup, este parámetro no se muestra.

GEQ Utiliza un ecualizador gráfico. Pulse **[4]ENTER** para ajustar las características del ecualizador gráfico.

Off No utilizar un ecualizador gráfico.

GEQ

Opciones: 63Hz/160Hz/400Hz/1kHz/2.5kHz/
6.3kHz/16kHz

Margen ajustable: -6.0dB a 0dB* a +6.0dB (paso de 0,5 dB)

Ajusta la calidad del sonido de cada altavoz utilizando un ecualizador gráfico. El ecualizador gráfico de esta unidad puede ajustar niveles de señales en 7 gamas de frecuencias. Para ajustar el nivel de la señal en cada gama, seleccione el altavoz deseado con **[4]Cursor </>** mientras aparece "→" junto a "Channel"; después seleccione la banda de frecuencias deseada con **[4]Cursor Δ / ▽** y ajuste el nivel de la señal con **[4]Cursor </>**.

■ E)Test Tone

Opciones: Off*/On

Cambia entre la activación y la desactivación de un oscilador que genera tonos de prueba. Para encender el oscilador, seleccione "On" utilizando **[4]Cursor </>**. Cuando está seleccionado "On", puede realizar los ajustes de "2 Manual Setup" mientras escuche un tono de prueba.

Off No generar tonos de prueba.

On Genera tonos de prueba.

Sound Setup

Puede establecer diversos elementos para salidas de sonido.

■ 1 Dynamic Range

Opciones: Min/Auto/STD/Max*

Selecciona el método de ajuste de gama dinámica para reproducir señales de series de bits.

Min/Auto (Min) Ajusta la gama dinámica apropiada para bajo volumen o un entorno silencioso, como, por ejemplo, de noche, para señales de series de bits, salvo para señales de Dolby TrueHD. (Auto) Ajusta la gama dinámica para señales de Dolby TrueHD basándose en información sobre señales de entrada.

STD Establece la gama dinámica estándar recomendada para el uso doméstico habitual.

Max Da salida a sonido sin ajustar la gama dinámica de las señales de entrada.

■ 2 Lipsync

Ajusta el retardo entre la salida de vídeo y la salida de audio.

HDMI Auto

Opciones: Off*/On

Ajusta automáticamente la sincronización de salida de señales de audio y vídeo cuando un monitor que admite una función de sincronización de voz automática está conectado a esta unidad.

Off Seleccione esta opción cuando el monitor conectado no admita la función de sincronización de voz automática o usted no utilice la función de sincronización de voz automática. Establezca el tiempo de corrección en "Manual Delay".

On Seleccione esta opción cuando el monitor conectado admita la función de sincronización de voz automática. Realice un ajuste fino del tiempo de corrección en "Auto Delay".

Auto Delay

Margen ajustable: 0 a 240ms (paso de 1 ms)

Realice un ajuste fino del tiempo de corrección cuando "HDMI Auto" esté ajustado en "On". El tiempo de corrección real se muestra en el campo "Auto Delay" y el tiempo de desviación establecido por el usuario en el campo "Offset".

Manual Delay

Margen ajustable: 0 a 240ms (paso de 1 ms)

Realiza manualmente un ajuste fino del tiempo de corrección. Seleccione esta opción cuando el monitor conectado no admita la función de sincronización de voz automática o usted establezca "HDMI Auto" en "Off".

Function Setup

Puede establecer diversos elementos para HDMI y visualización.

1 HDMI

Puede establecer elementos para HDMI.

■ Standby Through

Opciones: On/Off*

Selecciona la activación o desactivación de la salida de las señales de HDMI introducidas desde el terminal HDMI IN en el terminal HDMI OUT cuando esta unidad está en modo de espera. Cuando este parámetro está establecido en "On", las señales introducidas desde los terminales HDMI 1-4 pueden tener salida hacia un componente del monitor.

On Da salida a las señales de HDMI al terminal HDMI OUT.

Off No dar salida a las señales de HDMI al terminal HDMI OUT.



- Para permitir la salida de paso, se debe seleccionar cualquiera de las fuentes de entrada conectadas al HDMI-4 antes de cambiar a modo de espera.
- Cuando "Standby Through" se enciende, el indicador de HDMI THROUGH del visor del panel delantero se enciende. Mientras el indicador esta encendido, consume de 1 a 3W de potencia, en función de la condición de una señal de HDMI que atraviesa esta unidad.

■ Audio Output

Opciones: AMP*/TV/AMP+TV

Selecciona esta unidad o un componente conectado a esta unidad a través del terminal HDMI OUT de esta unidad para reproducir señales de sonido introducidas desde el terminal HDMI IN.

AMP Da salida a señales de sonido de HDMI por los altavoces conectados a esta unidad.

TV Da salida a señales de sonido de HDMI por los altavoces de un TV conectado a esta unidad. La salida del sonido por los altavoces conectados a esta unidad está silenciada.

AMP+TV Da salida a señales de sonido HDMI por los altavoces conectados a esta unidad y por los altavoces de un TV conectado a esta unidad.

Nota

- Cuando se selecciona "TV" o "Amp+TV", los formatos de las señales audiovisuales que salen de esta unidad al monitor varían en función de las especificaciones del monitor.

■ Resolution

Opciones: Through*/576F/720F/1080i/1080F

Realiza un escalado de la resolución de la salida de HDMI que se convierte a partir de señales de entrada de vídeo analógico y sale por el terminal HDMI OUT.

Notas

- No se puede realizar el escalado de la resolución de la salida de HDMI convertida a partir de señales de vídeo analógico de 720p o 1080i.
- Cuando un monitor de vídeo está conectado a esta unidad a través del terminal HDMI, esta unidad detecta automáticamente una resolución que el monitor admite. Aparece un asterisco (*) a la izquierda de la resolución detectada.
- Si esta unidad no puede detectar la resolución que admite el monitor, establezca "MON.CHK" en el menú de ajuste avanzado en "SKIP" (vea la página 47) e inténtelo de nuevo.

■ Aspect

Opciones: ThrgH*/16:9/Smart

Establezca una relación de horizontal a vertical (relación de aspecto) de imágenes reproducidas por señales de HDMI que salen por el terminal HDMI OUT cuando las señales de HDMI se convierten a partir de señales de entrada de vídeo analógico mediante una función de conversión de vídeo.

ThrgH Da salida a las señales de vídeo sin cambiar la relación de aspecto.

16:9 Da salida a las señales de vídeo que muestra imágenes de 4:3 en un monitor de 16:9 con bandas negras en los lados derecho e izquierdo de la pantalla del monitor.

Smart Da salida a señales de vídeo que muestra imágenes de 4:3 en un monitor de 16:9 alargando la parte derecha e izquierda de las imágenes para que se ajusten en la pantalla del monitor.

Notas

- No puede cambiar el aspecto de la pantalla cuando "Resolution" está establecido en "ThrgH".
- El ajuste no es efectivo para entradas con una relación de aspecto distinta a 4:3.
- No puede obtener un efecto de la relación de aspecto cuando se introducen señales visuales desde el terminal HDMI IN o cuando se introducen señales de 720p, 1080i o 1080p.

2 Display

Puede establecer elementos para un monitor o el visor del panel delantero.

■ Dimer

Margen ajustable: -4 a 0*

Establece el brillo del visor del panel delantero. A medida que se reduce el valor, el brillo del visor del panel delantero se oscurece.

Nota

- El brillo de la visualización no se hace intenso en modo directo si el valor aumenta.

■ FL Scroll

Opciones: Continue*/Once

Selecciona la forma de desplazarse por la pantalla cuando un número total de caracteres sobrepasa un área de visualización del visor del panel delantero.

Continue Muestra repetidamente todos los caracteres mediante desplazamiento de la pantalla.

Once Muestra todos los caracteres desplazándolos una vez por la pantalla, detiene el desplazamiento y después muestra los 14 primeros caracteres.

■ OSD Shift

Margen ajustable: -5 a 0* a +5

Ajusta las posiciones superior e inferior de la pantalla mostrada en el monitor de vídeo. Para mover hacia arriba la pantalla, haga que este valor sea mayor. Para mover hacia abajo la pantalla, haga que este valor sea menor.

3 Volume

Puede establecer elementos para volúmenes.

■ Adaptive DRC

Opciones: Auto/Off*

Ajusta la gama dinámica conjuntamente con el nivel de volumen. Esta función es útil para escuchar con volúmenes bajos o durante la noche. Cuando se activa esta función, la gama dinámica se ajusta de la siguiente manera.

Si el ajuste VOLUME está bajo:

la gama dinámica es estrecha

Si el ajuste VOLUME está alto:

la gama dinámica es ancha

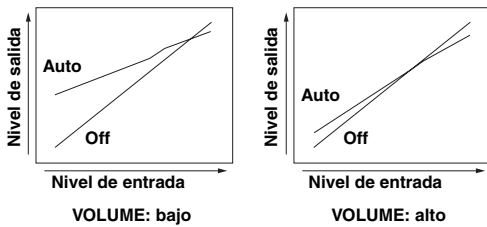

Auto Ajusta automáticamente la gama dinámica.
Off No ajustar automáticamente la gama dinámica.



• El ajuste de Adaptive DRC es eficaz para auriculares.

■ Max Volume

Margen ajustable: -30.0dB a +15.0dB/+16.5dB*
(paso de 5,0 dB)

Establece el nivel de volumen máximo, de forma que el volumen no aumente accidentalmente. Por ejemplo, puede ajustar el volumen entre -80,0 dB y -5,0 dB cuando establezca este parámetro en “-5.0 dB”. El volumen aumenta al nivel máximo cuando este parámetro se establece en +16,5 dB (valor predeterminado).

■ Init. Volume

Opciones: Off*/Mute/-80.0dB a +16.5dB (paso de 0,5 dB)

Ajusta el volumen en el momento en que se enciende la unidad. Cuando este parámetro se ajusta en “Off”, el volumen se establece el nivel de la última vez que esta unidad se estableció en modo de espera.

Nota

• Si el ajuste de “Max Volume” es inferior al ajuste de “Init. Volume”, el ajuste de “Max Volume” se hace efectivo. Por ejemplo, cuando establezca “Max Volume” en “-30.0dB” e “Init. Volume” en “0.0dB”, el volumen se establece automáticamente en “-30.0dB” la próxima vez que esta unidad se encienda.

4 Input Rename

Cambia los nombres de las fuentes de entrada que se van a mostrar en el visor del panel delantero.

Usted puede seleccionar una fuente de entrada cuyo nombre desea cambiar utilizando **[4]Cursor**.

Selección de un nombre que se va a mostrar de las plantillas

Seleccione una fuente de entrada cuyo nombre desee cambiar y seleccione un nombre de las plantillas siguientes utilizando Cursor.

- Blu-ray
- DVD
- SetTopBox
- Game
- TV
- DVR
- CD
- CD-R
- Satellite
- VCR
- Tape
- MD
- PC
- iPod
- HD DVD
- “en blanco”



• Si cambia el nombre de visualización de una fuente de entrada a su nombre original y selecciona la fuente de entrada, se muestran el nombre de la fuente de entrada actual y el nombre de la plantilla. Esto es conveniente si usted desea cancelar la operación de cambio de nombre.

Introducción de un nombre original

Seleccione una fuente de entrada cuyo nombre desea cambiar y pulse **[4]ENTER**. Puede introducir hasta 9 caracteres seleccionando un carácter cada vez con las siguientes teclas según la operación siguiente.

- [4]Cursor** < / > Para seleccionar caracteres que desee cambiar
- [4]Cursor** Δ / ▽ Para seleccionar caracteres que se van a introducir
- [4]ENTER** Para introducir los caracteres seleccionados

Los caracteres siguientes están disponibles para su introducción.

A a Z, 0 a 9, a a z, símbolos (#, *, -, +, etc.) y espacio

DSP Parameter

Puede establecer parámetros para los programas de campo sonoro. Para conocer más detalles, vea la página 38.

Memory Guard

Opciones: Off*/On

Protege los ajustes del setup menu frente a una modificación accidental.

- Off No proteger los ajustes.
- On Protege los ajustes del setup menu (salvo para el ajuste de Memory Guard).

Nota

• Cuando este parámetro está situado en “On”, aparece “G” mientras el setup menu se muestra en el monitor de vídeo.

Control de otros componentes con el mando a distancia

Puede controlar componentes externos para una fuente de entrada seleccionada con el mando a distancia. Las teclas disponibles para controlar los componentes externos son las siguientes:

4 SOURCE POWER

Enciende y apaga un componente externo.

14 Cursor, ENTER, RETURN

Controla los menús de componentes externos.

16 DISPLAY

Cambia entre las pantallas de componentes externos.

18 Teclas de operaciones de componentes externos

Funcionan como una tecla de grabación o reproducción de un componente externo, o una tecla de visualización de menú.

19 Teclas numéricas

Funcionan como teclas numéricas de un componente externo.

20 Teclas de control de TV

INPUT Cambia las entradas visuales de TV

MUTE Silencian el audio de TV

TV VOL +/- Controla el volumen de TV

TV CH +/- Cambia canales de TV

POWER Enciende y apaga el TV



- Primero necesita establecer el código del mando a distancia para controlar los componentes externos.
- Las teclas del mando a distancia para controlar los componentes externos están disponibles únicamente cuando los componentes externos tienen teclas de control correspondientes.

Los siguientes códigos del mando a distancia se asignan a fuentes de entrada como ajustes predeterminados en la fábrica. Para conocer una lista completa de los códigos de mando a distancia disponibles, consulte “Lista de códigos de mando a distancia” al final de este manual.

■ Ajustes predeterminados del código del mando a distancia

Fuente de entrada	Categoría	Fabricante	Código predeterminado
[HDMI1]	Blu-ray Disc	Yamaha	2018
[HDMI2]	—	—	—
[HDMI3]	—	—	—
[HDMI4]	—	—	—
[AV1]	—	—	—
[AV2]	—	—	—
[AV3]	CD	Yamaha	5013
[AV4]	—	—	—
[AV5]	—	—	—
[AV6]	—	—	—
[AUDIO1]	—	—	—
[AUDIO2]	—	—	—
[V-AUX]	—	—	—
[TUNER]	Tuner	Yamaha	5007

Fuente de entrada	Categoría	Fabricante	Código predeterminado
[DOCK]	DOCK	Yamaha	5011
[A]/[B]	—	—	—

“—” indica sin asignación



- Un componente externo que está controlado por el mando a distancia se puede seleccionar automáticamente de acuerdo con la selección de las escenas (vea la página 21).

Ajuste de los códigos de mando a distancia

Estableciendo los códigos de mando a distancia apropiados puede controlar otros componentes. Para conocer una lista completa de los códigos de mando a distancia disponibles, consulte “Lista de códigos de mando a distancia” al final de este manual.

1 Pulse **3** **CODE SET** en el mando a distancia usando un objeto puntiagudo, como, por ejemplo, la punta de un bolígrafo.

2 **TRANSMIT** en el mando a distancia parpadea dos veces.

2 Pulse **7** **Teclas selectoras de entrada**.

3 Introduzca un código del mando a distancia usando **19** **Teclas numéricas**.

Cuando el código del mando a distancia está registrado, **2** **TRANSMIT** del mando a distancia parpadea dos veces. Si falla, **2** **TRANSMIT** parpadea seis veces. Repita desde el paso 1.

Restablecimiento de todos los códigos del mando a distancia

Puede borrar todos los códigos del mando a distancia previamente establecidos y restablecerlos todos a los ajustes iniciales de fábrica.

1 Pulse **3** **CODE SET** en el mando a distancia usando un objeto puntiagudo, como, por ejemplo, la punta de un bolígrafo.

2 **TRANSMIT** en el mando a distancia parpadea dos veces.

2 Pulse **12** **SETUP** en el mando a distancia.

3 Introduzca “9981” usando **19** **Teclas numéricas**.

Cuando la inicialización esté completa, **2** **TRANSMIT** del mando a distancia parpadea dos veces. Si falla, **2** **TRANSMIT** parpadea seis veces. Repita desde el paso 1.

Ajuste avanzado

En el ajuste avanzado puede establecer las operaciones básicas de esta unidad, tales como la activación y desactivación de una conexión de biamplificación, o inicializar ajustes del usuario. Siga estos pasos para cambiar los ajustes.

1 Sitúe esta unidad en el modo de espera.

2 Pulse **(A)STANDBY/ON** mientras pulsa y mantiene pulsado **(L)STRAIGHT** en el panel delantero.

El menú de ajuste avanzado aparece en el visor del panel delantero.



ADVANCED SETUP

3 Pulse repetidamente **(K)PROGRAM** </> para seleccionar el parámetro que desee cambiar.

El ajuste predeterminado está marcado con “*”.



- Los valores establecidos se colocan en XXX de los parámetros siguientes en una pantalla de visualización real.

REMOTE ID -XXX

Opciones: ID1*/ID2

Establece una ID de mando a distancia. Cuando utilice múltiples receptores de AV de Yamaha, puede hacerlos funcionar con un único mando a distancia estableciendo las ID del receptor en el mismo ajuste.

BI AMP - XXX

Opciones: ON/OFF*

Activa y desactiva la conexión de biamplificación de los altavoces principales. Para conexión de biamplificación, vea la página 12.

MON. CHK -XXXX

Opciones: YES*/SKIP

Añade limitación de escalado sobre señales de salida a un monitor de vídeo conectado a esta unidad a través del terminal HDMI OUT.

INIT-XXXXXXXXXX

Opciones: DSP PARAM/VIDEO/ALL/CANCEL

Inicializa diversos ajustes almacenados en esta unidad. Puede seleccionar uno de los métodos de inicialización siguientes.

DSP PARAM: Todos los parámetros de programas de campo sonoro

VIDEO: Ajustes de conversión de vídeo (resolución/aspecto) en el setup menu y la posición de visualización de OSD

ALL: Restablece esta unidad a los ajustes iniciales de fábrica

CANCEL: Cancelación de la inicialización

4 Pulse **(L)STRAIGHT** unas pocas veces para seleccionar el valor que desea cambiar.

El valor seleccionado aquí se hace efectivo cuando esta unidad se enciende la próxima vez. Puede cambiar múltiples ajustes repitiendo los pasos 3 y 4.

5 Pulse **(A)STANDBY/ON**, se apaga este sistema, y pulse de nuevo **(A)STANDBY/ON**.

El valor establecido en el paso 3 se hace efectivo y esta unidad se enciende. Cuando usted selecciona la inicialización en el paso 3, la inicialización se lleva a cabo.

Ajuste de la ID del mando a distancia

Se suministran dos ID para el mando a distancia de esta unidad. Si hay otro amplificador Yamaha en la misma sala, el ajuste de una ID del mando a distancia diferente al de esta unidad impide el funcionamiento no deseado del otro amplificador.

ID1 está establecido de forma predeterminada tanto para el mando a distancia como para el amplificador. Cuando cambie la ID del mando a distancia, visualice “Advance Setup” (vea la sección anterior) y cambie la ID también para el amplificador.

1 Pulse **(3)CODE SET** en el mando a distancia usando un objeto puntiagudo, como, por ejemplo, la punta de un bolígrafo.

(2)TRANSMIT parpadea dos veces.

2 Pulse **(12)SETUP** en el mando a distancia.

3 Introduzca el código de ID del mando a distancia deseado.

Para cambiar a ID1:

Introduzca “5019” usando **(19)Teclas numéricas**.

Para cambiar a ID2:

Introduzca “5020” usando **(19)Teclas numéricas**.

Cuando el mando a distancia está registrado,

(2)TRANSMIT parpadea dos veces.

Si falla, **(2)TRANSMIT** parpadea seis veces. Repita desde el paso 1.



- La inicialización del código del mando a distancia (vea la página 46) lo devuelve a ID1.

Resolución de problemas

Consulte la tabla inferior cuando el equipo no funcione correctamente. Si el problema que usted tiene no aparece en la lista inferior o las instrucciones no le sirven de ayuda, apague esta unidad, desenchufe el cable de alimentación y póngase en contacto con un centro de servicio o concesionario Yamaha autorizado.

Generalidades

Problema	Causa	Remedio	Vea la página
La unidad no se enciende o entra en el modo de espera poco después de conectar la alimentación.	El cable de alimentación no está conectado o el enchufe no están bien insertado.	Conecte el cable de alimentación correctamente a una toma de CA.	—
	(Cuando esta unidad se enciende de nuevo y aparece “CHECK SP WIRES!”). El circuito de protección se ha activado porque se encendió esta unidad mientras se provocó un cortocircuito en un cable de altavoz.	Asegúrese de que todos los cables de altavoces entre esta unidad y los altavoces están conectados correctamente.	12
Esta unidad no se puede apagar.	El microprocesador interno está dañado por una descarga eléctrica externa (rayo o electricidad estática excesiva) o por una caída de la tensión de la fuente de alimentación.	Desenchufe el cable de alimentación de la toma de CA, espere unos 30 segundos y enchúfelo de nuevo.	—
No hay sonido.	“Audio Output” en “1 HDMI” de “Function Setup” está establecido en “TV”.	Seleccione una opción para “Audio Output” (Function Setup→1 HDMI→Audio Output) que no sea “TV”.	44
	No se ha seleccionado un descodificador de audio apropiado.	Visualice el menú OPTION y establezca “Decoder Mode” en “Auto”.	35
	Conexión incorrecta de los cables de entrada o salida.	Conecte correctamente los cables. Si el problema persiste, los cables podrán estar defectuosos.	14-16
	No se ha seleccionado una fuente de entrada apropiada.	Seleccione una fuente de entrada apropiada con ⓃINPUT </> o las ⓏTeclas selectoras de entrada en el mando a distancia.	21
	Las conexiones de los altavoces no están seguras.	Asegure las conexiones.	11
	El volumen es bajo o silenciado.	Suba el volumen.	—
	Existen señales que esta unidad no puede reproducir y que se están introduciendo desde un componente fuente, por ejemplo, un CD-ROM.	Visualice información de la señal en el menú de opciones y compruebe el formato de señal de entrada. Si aparece “No Signal”, compruebe si el componente de reproducción está conectado correctamente a esta unidad (o se ha seleccionado una fuente de entrada apropiada). Si aparece “___”, esta unidad no puede reproducir la señal de entrada en ese formato.	—
Los componentes HDMI conectados a esta unidad no soportan las normas HDCP de protección contra copia.	Conecte componentes HDMI que soporten las normas HDCP de protección contra copia.	57	

Problema	Causa	Remedio	Vea la página
No hay imagen.	En el monitor no se ha seleccionado una entrada de vídeo apropiada.	Seleccione una entrada de vídeo apropiada en el monitor.	—
	Los terminales de salida compuesta se utilizan para dar salida a una señal de vídeo componente, o los terminales COMPONENT VIDEO se utilizan para dar salida a una señal de vídeo compuesto.	Si su monitor no admite la conexión de HDMI, conéctelo a los terminales COMPONENT OUT o a los terminales de salida compuesta y seleccione una entrada de vídeo apropiada en el monitor.	14
	El monitor de vídeo conectado en el terminal HDMI OUT no soporta las señales de vídeo que emite este equipo.	Muestra el menú de ajuste avanzado y seleccione "VIDEO" in "INIT" para restablecer los parámetros de vídeo.	47
		Muestra el menú de ajuste avanzado y establezca "MON.CHK" en "YES".	47
	Se introducen señales de vídeo no estándar.	Conecte el monitor a esta unidad mediante los terminales COMPONENT OUT o los terminales de salida compuesta.	14
El sonido se apaga repentinamente.	El circuito de protección se ha activado debido a un cortocircuito, etc.	Compruebe que los cables de los altavoces no se tocan entre sí y encienda luego de nuevo esta unidad.	—
	El temporizador para dormir ha apagado esta unidad.	Encienda esta unidad y reproduzca de nuevo la fuente.	—
Sólo se escucha el sonido del altavoz de un lado.	El componente de reproducción o los altavoces no están conectados correctamente.	Conecte correctamente los cables. Si el problema persiste, los cables podrán estar defectuosos.	11
	Las configuraciones del nivel de los altavoces son incorrectas.	Realice los ajustes de "B)Level".	43
Sólo sale buen sonido por el altavoz central.	Cuando se aplica un programa de campo sonoro de fuente mono, el sonido de todos los canales sale por el altavoz central para algunos descodificadores surround.	Pruebe con otro programa de campo sonoro.	24
No sale sonido de un altavoz específico.	La salida de ese altavoz está desactivada.	Compruebe los indicadores del Altavoz en el visor del panel delantero. Si el indicador correspondiente está apagado, pruebe a hacer lo siguiente. 1) Cambie la fuente de entrada a otra. 2) Con el programa de campo sonoro seleccionado, no sale sonido por ese altavoz. Seleccione otro programa de campo sonoro. 3) Se puede haber seleccionado "None" para ese altavoz en esta unidad. Visualice Speaker Setup en el setup menu y active la salida de ese altavoz.	6, 21, 24, 42
	El volumen de ese altavoz está establecido en el mínimo, en Speaker Setup, en el setup menu.	Visualice Speaker Setup, en el setup menu, y ajuste el volumen (2 Manual Setup→B)Level).	43
	Esta unidad o altavoz presenta un fallo.	Compruebe los indicadores del Altavoz en el visor del panel delantero. Si el indicador correspondiente se enciende, conecte otro altavoz y compruebe si se produce sonido. Si no se produce sonido, esta unidad puede presentar un fallo.	6, 10
No se oye sonido por los altavoces surround.	Esta unidad está en el modo "STRAIGHT" y se está reproduciendo una fuente mono.	Pulse ⏏ STRAIGHT o el ⏏ STRAIGHT del mando a distancia para apagar el modo "STRAIGHT".	27
	Es posible que no salga sonido de ciertos canales dependiendo de las fuentes de entrada o de los programas de campo sonoro.	Pruebe con otro programa de campo sonoro.	24

Problema	Causa	Remedio	Vea la página
No hay sonido en el subwoofer.	“LFE/Bass Out” de “A)Config” en “Speaker Setup” del setup menu (Speaker Setup→2 Manual Setup→A)Config) está establecido en “Front” cuando se está reproduciendo una señal de Dolby Digital, DTS o AAC.	Establezca “LFE/Bass Out” en “SWFR” o “Both”.	41
	“LFE/Bass Out” de “A)Config” en “Speaker Setup” del setup menu (Speaker Setup→2 Manual Setup→A)Config) está establecido en “SWFR” o “Front” cuando se está reproduciendo una fuente de 2 canales.	Establezca “LFE/Bass Out” en “Both”.	41
	La fuente no contiene señales de baja frecuencia.		
No se oye sonido en los altavoces surround traseros.	“Extended Surround” en el menú OPTION está establecido en “Off” o una señal de entrada no incluye una bandera de surround trasero con “Extended Surround” establecido en “Auto”.	Establezca “Extended Surround” en un valor distinto de “Off” o “Auto”.	42
Las fuentes de entrada de audio no se pueden reproducir en el formato de señal de audio digital deseado.	El componente conectado no está configurado para emitir las señales de audio digital deseadas.	Establezca correctamente el componente de reproducción consultando sus instrucciones de funcionamiento.	—
Se oye ruido/zumbido.	Conexión incorrecta de los cables.	Conecte correctamente los cables de audio. Si el problema persiste, los cables podrán estar defectuosos.	—
	Un DTS-CD se está reproduciendo.	1) Cuando solamente se produce ruido Si una señal de series de bits de DTS no se introduce correctamente en esta unidad, sólo se produce ruido. Conecte el componente de reproducción a esta unidad mediante conexión digital y reproduzca el DTS-CD. Si la condición no mejora, el problema puede tener su origen en el componente de reproducción. Consulte al fabricante del componente de reproducción. 2) Cuando se produce ruido durante la operación de reproducción o salto Antes de reproducir el DTS-CD, visualice el menú de opciones después de seleccionar la fuente de entrada y establezca “Decoder Mode” en “DTS”.	16, 36
Aparece “Memory Guard!” y el ajuste no se puede cambiar.	“Memory Guard” en “Setup Menu” está establecido en “On”.	Establezca “Memory Guard” en “Off”.	45
Esta unidad no funciona correctamente.	El microprocesador interno está dañado por una descarga eléctrica externa (rayo o electricidad estática excesiva) o por una caída de la tensión de la fuente de alimentación.	Desenchufe el cable de alimentación de la toma de CA, espere unos 30 segundos y enchúfelo de nuevo.	—
“CHECK SP WIRES!” aparece en el visor del panel delantero.	Los cables de los altavoces están cortocircuitados.	Asegúrese de que todos los cables de los altavoces están conectados correctamente.	12

Problema	Causa	Remedio	Vea la página
Hay interferencia de ruido procedente de un equipo digital o de radiofrecuencia.	Esta unidad está demasiado cerca de otro equipo digital o de radiofrecuencia.	Aleje más esta unidad de ese equipo.	—
La imagen está distorsionada.	El software del vídeo está protegido frente a copia.		
Esta unidad entra repentinamente en el modo de espera.	La temperatura interna aumenta demasiado y se activa el circuito protector contra el recalentamiento.	Espere aproximadamente una hora para que se enfríe la unidad y vuelva a encenderla.	—

HDMI™

Problema	Causa	Remedio	Vea la página
No hay imagen o sonido.	El número de componentes HDMI conectados sobrepasa el límite.	Desconecte algunos de los componentes de HDMI.	—
	El componente del HDMI conectado no soporta protección del copyright digital de banda ancha alta (HDCP).	Conecte un componente de HDMI que soporte HDCP.	15

Sintonizador (FM/AM)

Problema	Causa	Remedio	Vea la página
La recepción de FM estéreo tiene ruidos.	Usted está demasiado lejos del transmisor de la emisora o la entrada de la antena es débil.	Verifique las conexiones de la antena.	17
		Sustituya la antena exterior por una antena de elementos múltiples más sensible.	—
		Cambie a modo mono.	37
Hay distorsión y no se puede obtener una buena recepción a pesar de utilizar una buena antena de FM.	Hay interferencia de trayectorias múltiples.	Ajuste la altura o la orientación de la antena, o colóquela en una ubicación diferente.	—
La emisora deseada no se puede sintonizar con el método de sintonización automática.	Uste está en una zona alejada de una emisora o una entrada de la antena es débil.	Sustituya una antena exterior por una antena de elementos múltiples más sensible.	—
		Sintonice manualmente o mediante sintonización de frecuencia directa.	28
La emisora deseada no se puede sintonizar con el método de sintonización automática.	La señal es débil o las conexiones de la antena están flojas.	Ajuste la orientación de la antena de cuadro de AM.	17
		Utilice el método de sintonización manual.	28
Se oye un ruido continuo de fritura y crepitación.	La antena de cuadro de AM suministrada no está conectada.	Conecte correctamente la antena de cuadro de AM aunque utilice una antena exterior.	17
	Los ruidos se pueden producir debido a rayos, lámparas fluorescentes, motores, termostatos y otros equipos eléctricos.	Es difícil eliminar completamente el ruido, pero se puede reducir instalando y poniendo a tierra correctamente una antena de AM exterior.	17
Hay ruidos de zumbidos y aullidos.	Se está utilizando cerca un aparato de TV.	Separe esta unidad del TV.	—

Mando a distancia

Problema	Causa	Remedio	Vea la página
El mando a distancia no funciona o funciona mal.	Distancia o ángulo erróneos.	El mando a distancia funcionará dentro de una distancia de 6 m y sin exceder un ángulo de 30 grados a partir del eje central del panel delantero.	9
	La luz solar directa o de otras luces (lámpara fluorescente tipo inversor, luz estroboscópica, etc.) cae directamente sobre el sensor de mando a distancia de esta unidad.	Ajuste el ángulo de iluminación o vuelva a colocar esta unidad.	—
	Las pilas están casi agotadas.	Cambie todas las pilas.	9
	El código identificativo del mando a distancia de este equipo y del mando a distancia no coinciden.	Haga coincidir los códigos identificativos del mando a distancia del equipo y del propio mando a distancia.	47
	El código del mando a distancia no está correctamente establecido.	Establezca correctamente el código del mando a distancia utilizando la “Lista de códigos de mando a distancia” al final de este manual.	46
		Intente poner otro código del mismo fabricante usando “Lista de códigos de mando a distancia” al final de este manual.	46
	Si esta unidad no funciona cuando usted pulsa [4]Cursor , haga lo siguiente. Cuando la tecla no funciona durante la operación del menú del disco de DVD: pulse la [7]Teclas selectoras de entrada en el mando a distancia de nuevo. Cuando la tecla no funciona durante la operación del menú OPTION/menú Setup: pulse de nuevo la tecla aplicable para la operación de menú actual.	—	
	Aunque el código del mando a distancia esté bien establecido, hay algunos modelos que no responderán al mando a distancia.		

iPod™

Nota

- Si se produce un error de transmisión sin que aparezca un mensaje de estado en el visor del panel delantero y en la OSD, compruebe la conexión de su iPod (vea la página 16).

Problema	Causa	Remedio	Vea la página
Loadin9...	Esta unidad está reconociendo la conexión con su iPod.		
	Esta unidad está adquiriendo la lista de canciones de su iPod.		
Connect error	Hay un problema en la trayectoria de señal de su iPod a esta unidad.	Apague esta unidad y conecte de nuevo el dock universal para iPod de Yamaha al terminal DOCK de esta unidad.	16
		Quite su iPod del dock universal para iPod de Yamaha y después vuelva a colocarlo en el dock.	16
Unknown iPod	El iPod que se está usando no es compatible con esta unidad.	Esta unidad admite iPod Touch, iPod (Click and Wheel), iPod nano e iPod mini.	—
iPod Connected	Su iPod está colocado correctamente en el dock universal para iPod de Yamaha.		

Problema	Causa	Remedio	Vea la página
Disconnected	Su iPod está retirado del dock universal para iPod de Yamaha.	Coloque su iPod en el dock universal para iPod de Yamaha.	16
Unable to Play	Esta unidad no puede reproducir las canciones almacenadas actualmente en su iPod.	Compruebe que las canciones almacenadas actualmente en su iPod se pueden reproducir.	—
		Almacene en su iPod algunos otros archivos de música que se puedan reproducir.	—

Bluetooth™

Problema	Causa	Remedio	Vea la página
Searching...	El receptor de audio inalámbrico Bluetooth y el componente Bluetooth están realizando el emparejamiento.	/	
	El receptor de audio inalámbrico Bluetooth y el componente Bluetooth están estableciendo la conexión.		
Completed	El emparejamiento está completado.		
Canceled	El emparejamiento está cancelado.		
BT Connected	La conexión entre el receptor de audio inalámbrico Bluetooth de Yamaha y el componente Bluetooth está establecida.		
BT Disconnected	El componente de Bluetooth está desconectado del receptor de audio inalámbrico de Bluetooth de Yamaha.		

Auto Setup (YPAO)

Notas

- Si aparecen las pantallas "ERROR" o "WARNING", resuelva el problema y ejecute después de nuevo "Auto Setup".
- El mensaje de advertencia "W-2" o "W-3" indica que los ajustes establecidos quizá no sean óptimos.
- En función de los altavoces, es posible que aparezca el mensaje de advertencia "W-1" incluso si las conexiones de los altavoces son correctas.
- Si se produce repetidamente el mensaje de error "E-10", póngase en contacto con un reconocido centro Yamaha de atención al cliente.

Antes de Auto Setup

Mensaje de error	Causa	Remedio	Vea la página
Connect MIC!	El micrófono optimizador no está conectado.	Conecte el micrófono optimizador suministrado al terminal OPTIMIZER MIC del panel delantero.	18
Unplug HP!	Hay auriculares conectados.	Desconecte los auriculares.	—
Memory Guard!	Los parámetros de esta unidad están protegidos.	Establezca "Memory Guard" en "Off".	45

Durante Auto Setup

Mensaje de error	Causa	Remedio	Vea la página
E-1:NO FRONT SP	No se detectan señales de los canales delanteros izquierdo/derecho.	Compruebe las conexiones de los altavoces delanteros izquierdo/derecho.	11
E-2:NO SUR. SP	Sólo se detecta una señal de uno de los canales surround.	Compruebe las conexiones de los altavoces surround izquierdo/derecho.	11

Mensaje de error	Causa	Remedio	Vea la página
E-4: SBR->SBL	Sólo se detecta la señal del canal surround trasero derecho.	Si conecta solamente un altavoz surround trasero, conéctelo al terminal del lado izquierdo.	11
E-5: NOISY	La medición no se puede realizar de forma precisa debido al alto ruido ambiente.	Intente hacer "Auto Setup" en un ambiente silencioso. Apague los equipos eléctricos ruidosos, por ejemplo, acondicionadores de aire o aléjelos del micrófono optimizador.	— —
E-6: CHECK SUR.	Los altavoces surround traseros están conectados, pero los altavoces surround izquierdo/derecho no lo están.	Cuando utiliza altavoces surround traseros, necesita conectar altavoces surround izquierdo/derecho.	11
E-7: NO MIC	El micrófono optimizador se desenchufó durante el procedimiento "Auto Setup".	No toque el micrófono optimizador durante "Auto Setup".	18
E-8: NO SIGNAL	El micrófono optimizador no detecta tonos de prueba.	Compruebe si el micrófono está colocado correctamente. Compruebe si los altavoces están colocados y conectados correctamente. El micrófono optimizador o el terminal OPTIMIZER MIC puede tener defectos. Póngase en contacto con el concesionario o centro de atención al cliente de Yamaha más cercano. Si un monitor, como, por ejemplo, un TV está conectado a esta unidad a través de la conexión de HDMI, es posible que no salga sonido de esta unidad debido a la función de control de HDMI. En un caso así, cambie el ajuste del monitor, por ejemplo, cambie el ajuste de salida de sonido a un amplificador, de forma que el sonido salga de esta unidad.	18 11 18 —
E-9: USER CANCEL	"Auto Setup" se canceló debido a una operación del usuario inapropiada	Ejecute de nuevo "Auto Setup".	18
E-10: INTERNAL ERROR	Se ha producido un error interno.	Ejecute de nuevo "Auto Setup".	18

Después de Auto Setup

Mensaje de error	Causa	Remedio	Vea la página
W-1: OUT OF PHASE	La polaridad de los altavoces no es la correcta. Este mensaje puede aparecer dependiendo de los altavoces aunque estos estén correctamente conectados.	Compruebe las polaridades (+, -) del altavoz mostrado. Si son correctas, los altavoces funcionan correctamente incluso cuando aparece este mensaje.	11
W-2: OVER 24m (80ft)	La distancia entre el altavoz y la posición de escucha es de más de 24m (80 ft).	Acerque el altavoz a una zona de un radio de 24m (80 ft) alrededor de la posición de escucha.	—
W-3: LEVEL ERROR	Excesiva diferencia de nivel entre el sonido de los altavoces.	Vuelva a comprobar las posiciones de los altavoces y asegúrese de que todos los altavoces están colocados en un entorno similar. Compruebe las polaridades (+, -) de los altavoces. Le recomendamos utilizar altavoces con las mismas o similares especificaciones. Ajuste el volumen de salida del subwoofer.	— 11 — —

■ Sincronización audio y vídeo (sincronización de voz)

La sincronización de voz es un término técnico que se refiere al mismo tiempo a un problema y a una capacidad de mantener las señales de audio y vídeo sincronizadas durante la postproducción y la transmisión. Mientras que el estado latente de audio y vídeo requiere que el usuario final realice ajustes complejos, la versión 1.3 de HDMI incorpora una capacidad de sincronización automática de audio y vídeo que permite que los aparatos realicen esta sincronización de forma automática y precisa sin interacción del usuario.

■ Conexión de biamplificación

La conexión de biamplificación usa dos amplificadores para un altavoz.

Un amplificador se conecta a la sección del woofer y el otro se conecta a la sección de altavoz de gama central y altavoz de agudos combinados. Con esta disposición, cada amplificador funciona con una gama de frecuencias limitada. Esta gama limitada presenta a cada amplificador un trabajo más sencillo, siendo menos probable que cada amplificador influya en el sonido de alguna forma.

■ Señal de vídeo componente

Con el sistema de señal de vídeo componente, la señal de vídeo se separa en señal Y para la luminancia y señales PB y PR para la crominancia. El color se puede reproducir más fielmente con este sistema porque cada una de estas señales es independiente. La señal componente también se llama “señal de diferencia de color” porque la señal de luminancia se quita de la señal de color. Para dar salida a las señales de vídeo componente se necesita un monitor con terminales de entrada de vídeo componente.

■ Señal de vídeo compuesto

Con el sistema de señal de vídeo compuesto, la señal de vídeo se compone de tres elementos básicos de imagen de vídeo: color, brillo y datos de sincronización. Un terminal de vídeo compuesto en un componente de vídeo transmite estos tres elementos combinados.

■ Deep Color

Deep Color se refiere al uso de varias profundidades de colores en las pantallas; profundidades de hasta 24 bits en las versiones previas de la especificación HDMI. Esta profundidad de bits extra permite a los HDTV y a otras pantallas pasar de mostrar millones de colores a mostrar miles de millones de colores, y eliminar el franjeado cromático en las pantallas para efectuar transiciones tonales suaves y sutiles gradaciones entre los colores. La relación de contraste incrementada puede representar muchos más matices del gris entre el negro y el blanco. Además, Deep Color aumenta el número de colores disponibles dentro de los límites definidos por el espacio cromático de RGB o YCbCr.

■ Dolby Digital

Dolby Digital es un sistema de sonido surround digital que le proporciona un sonido de múltiples canales completamente independiente. Con 3 canales delanteros (delantero izquierdo/derecho y central) y 2 canales surround estéreo, Dolby Digital proporciona 5 canales de audio de gama completa. Con un canal adicional especial para efectos de graves, llamado LFE (efecto de baja frecuencia), el sistema tiene un total de 5.1 canales (LFE se cuenta como canal 0.1). Utilizando estéreo de 2 canales para los altavoces surround, es posible obtener efectos de sonido en movimiento y un entorno de sonido surround más precisos que con Dolby Surround. La amplia gama dinámica (desde el volumen máximo al mínimo) reproducida por los 5 canales de gama completa y la orientación precisa del sonido generada mediante procesamiento de sonido digital proporcionan al oyente una sensación y realismo nunca antes logrados.

Con esta unidad, cualquier ambiente de sonido desde mono hasta la configuración de 5.1 canales se puede seleccionar libremente para disfrutar de él.

■ Dolby Digital Surround EX

Dolby Digital EX crea 6 canales de salida de banda ancha de fuentes de 5.1 canales.

Para obtener los mejores resultados, Dolby Digital EX deberá utilizarse con pistas de sonido de películas grabadas con Dolby Digital Surround EX. Con este canal adicional, usted podrá experimentar sonido en movimiento más dinámico y real, especialmente con escenas de efectos de “desfiles aéreos” y “vuelos rasantes”.

■ Dolby Digital Plus

Dolby Digital Plus es una avanzada tecnología de audio, desarrollada para programación y medios de alta definición, incluidas emisiones de HD y Blu-ray Disc. Seleccionada como norma de audio opcional para Blu-ray Disc, esta tecnología proporciona un sonido multicanal con salida de canales discretos. Soportando velocidades de bits de hasta 6,0 Mbps, Dolby Digital Plus puede transportar simultáneamente hasta 7.1 canales de audio discretos. Soportado por la versión 1.3 de HDMI y diseñado para los reproductores de discos ópticos y los receptores/amplificadores de AV del futuro, Dolby Digital Plus sigue siendo totalmente compatible con los sistemas de audio multicanal existentes que incorporan Dolby Digital.

■ Dolby Pro Logic II

Dolby Pro Logic II es una técnica mejorada utilizada para descodificar grandes cantidades de fuentes Dolby Surround existentes. Esta nueva tecnología permite realizar una reproducción discreta de 5 canales con 2 canales delanteros derecho e izquierdo, 1 canal central y 2 canales surround derecho e izquierdo en lugar de 1 solo canal surround para la tecnología Pro Logic convencional. Existen tres modos posibles: “Music mode” para fuentes de música, “Movie mode” para fuentes de películas y “Game mode” para fuentes de juegos.

■ Dolby Pro Logic IIx

Dolby Pro Logic IIx es una tecnología nueva que permite realizar una reproducción multicanal discreta de fuentes de 2 canales o de múltiples canales. Existen tres modos posibles: “Music mode” para fuentes de música, “Movie mode” para fuentes de películas (para fuentes de 2 canales solamente) y “Game mode” para fuentes de juegos.

■ Dolby Surround

Dolby Surround se utiliza ampliamente con casi todas las cintas de vídeo y discos láser, y también en muchas emisiones de TV y de televisión por cable. Dolby Surround utiliza un sistema de grabación analógica de 4 canales para reproducir efectos de sonido reales y dinámicos: 2 canales delanteros derecho e izquierdo (estéreo), un canal central para el diálogo (mono) y un canal surround para efectos de sonido especiales (mono). El canal surround reproduce el sonido dentro de una gama de frecuencias estrecha. El descodificador Dolby Pro Logic incorporado en esta unidad emplea un sistema de procesamiento de señales digitales que estabiliza automáticamente el volumen de cada canal para realzar los efectos y la direccionalidad del sonido en movimiento.

■ Dolby TrueHD

Dolby TrueHD es una avanzada tecnología de audio sin pérdida, desarrollada para los medios basados en discos y de alta definición, incluido Blu-ray Disc. Seleccionada como una norma opcional para Blu-ray Disc, esta tecnología proporciona un sonido que es bit a bit idéntico al original, ofreciendo una experiencia de cine en casa de alta definición.

Soportando velocidades de bits de hasta 18,0 Mbps, Dolby TrueHD puede transportar simultáneamente hasta 8 canales discretos de audio de 24 bits/96 kHz.

Dolby TrueHD sigue siendo totalmente compatible con los sistemas de audio multicanal existentes y conserva la capacidad de metadatos de Dolby Digital, permitiendo la normalización de los diálogos y el control de la gama dinámica.

■ DSD

La tecnología Direct Stream Digital (DSD) guarda señales de audio en medios de almacenamiento digital, como los Super Audio CDs. Usando DSD, las señales se guardarán como valores de un solo bit a frecuencias de muestreo altas de 2,8224 MHz, mientras que la formación de ruido y el sobremuestreo se utilizan para reducir la distorsión, algo muy común con la cuantificación muy alta de las señales de audio. Gracias a la frecuencia de muestreo alta, se puede lograr un sonido de mejor calidad que el ofrecido por el formato PCM de los CDs de audio normales. La frecuencia es igual o superior a 100 kHz y la gama dinámica es de 120 dB. Esta unidad puede transmitir o recibir señales de DSD a través del terminal HDMI.

■ DTS 96/24

DTS 96/24 ofrece un nivel sin precedentes de calidad de audio para el sonido de múltiples canales en vídeo DVD, y es compatible con todos los descodificadores DTS. "96" se refiere a una frecuencia de muestreo de 96 kHz en comparación con la típica frecuencia de muestreo de 48 kHz. "24" se refiere a una longitud de palabra de 24 bits. DTS 96/24 ofrece una calidad de sonido transparente al valor maestro 96/24 original, y un sonido de 5.1 canales de 96/24 con vídeo de pleno movimiento y máxima calidad para los programas de música y las pistas de sonido de películas de vídeo DVD.

■ DTS Digital Surround

DTS digital surround fue desarrollado para reemplazar las pistas de sonido analógico de las películas por pistas de sonido digital de 5.1 canales, y actualmente está ganando una gran popularidad en los cines de todo el mundo. DTS, Inc. ha desarrollado un sistema de cine para casa con el que usted puede disfrutar la profundidad del sonido y la representación natural de surround digital DTS en su propia casa. Este sistema produce un sonido de 6 canales prácticamente sin distorsión (técnicamente, los canales delanteros derecho e izquierdo, central, surround izquierdo y derecho, más LFE 0.1 (subgraves) para un total de 5.1 canales). Esta unidad incorpora un descodificador DTS-ES que permite reproducir 6.1 canales agregando el canal surround trasero al formato de 5.1 canales existente.

■ DTS Express

Éste es un formato de audio para discos ópticos de siguiente generación, como, por ejemplo, los Blu-ray discs. Utiliza señales de baja velocidad de bits optimizadas para usar en redes. En el caso de un Blu-ray disc, este formato se utiliza con audio secundario, lo que le permite disfrutar del comentario del productor de la película a través de Internet mientras reproduce el programa principal.

■ DTS-HD High Resolution Audio

DTS-HD High Resolution Audio es una tecnología de audio de alta resolución desarrollada para medios basados en disco y de alta definición, incluido Blu-ray Disc. Seleccionada como una norma de audio opcional para Blu-ray Disc, esta tecnología proporciona un sonido que es prácticamente imposible de distinguir del original, ofreciendo una experiencia de cine en casa de alta definición. Soportando velocidades de bits de hasta 6,0 Mbps para Blu-ray Disc, DTS-HD High Resolution Audio puede transportar simultáneamente hasta 7.1 canales discretos de audio de 24 bits/96 kHz. DTS-HD High Resolution Audio también sigue siendo totalmente compatible con los sistemas de audio multicanal existentes que incorporan DTS Digital Surround.

■ DTS-HD Master Audio

DTS-HD Master Audio es una avanzada tecnología de audio sin pérdida, desarrollada para los medios basados en discos y de alta definición, incluido Blu-ray Disc. Seleccionada como una norma de audio opcional para Blu-ray Disc, esta tecnología proporciona un sonido que es bit a bit idéntico al original, ofreciendo una experiencia de cine en casa de alta definición. Soportando velocidades de bits de hasta 24,5 Mbps para Blu-ray Disc, DTS-HD Master Audio puede transportar simultáneamente hasta 7.1 canales discretos de audio de 24 bits/96 kHz. Soportado por la versión 1.3 de HDMI y diseñado para los reproductores de discos ópticos y los receptores/amplificadores de AV del futuro, DTS-HD Master Audio sigue siendo totalmente compatible con los sistemas de audio multicanal existentes que incorporan DTS Digital Surround.

■ HDMI

HDMI (High-Definition Multimedia Interface) es la primera interfaz de audio/vídeo completamente digital sin comprimir admitida por el sector. Siempre que una interfaz entre cualquier fuente (como, por ejemplo, un receptor digital multimedia o receptor de AV) y un monitor de audio/vídeo (como una televisión digital), HDMI admita vídeo estándar, mejorado o de alta definición, así como audio digital multicanal utilizando un único cable. HDMI transmite todas las normas ATSC HDTV y soporta audio digital de 8 canales, con ancho de banda de sobra para acomodar futuras mejoras y requisitos. Utilizado junto con HDCP (High-bandwidth Digital Content Protection), HDMI ofrece una interfaz de audio/vídeo segura que cumple los requisitos de seguridad de proveedores de contenido y operadores de sistemas. Para obtener más información sobre HDMI, visite el sitio web de HDMI website at "<http://www.hdmi.org/>".

■ Canal 0.1 LFE

Este canal reproduce señales de baja frecuencia. La gama de frecuencias de este canal es de 20 Hz a 120 Hz. Este canal se cuenta como 0.1 porque sólo impone una gama de bajas frecuencias en comparación con la gama completa reproducida por los otros 5/6 canales de los sistemas Dolby Digital o DTS de 5.1/6.1 canales.

■ Neo:6

Neo:6 descodifica las fuentes de 2 canales convencionales para reproducir 6 canales empleando un descodificador específico. Permite reproducir los canales de gama completa con una separación más alta, como en la reproducción de señal discreta digital. Hay tres modos disponibles: "Music mode" para fuentes de música y "Cinema mode" para fuentes de películas.

■ PCM (Lineal PCM)

Lineal PCM es un formato de señal bajo el cual una señal de audio analógico se digitaliza, se graba y se transmite sin utilizar ninguna compresión. Esto se utiliza como un método de grabación de CDs y DVD audio. El sistema PCM utiliza una técnica para realizar el muestreo del tamaño de la señal analógica por unidades de tiempo muy pequeñas. Siendo las siglas de "Pulse Code Modulation", la señal analógica se codifica como impulsos y luego se modula para la grabación.

■ Señal S-vídeo

Con el sistema de señal S-vídeo, la señal de vídeo transmitida normalmente utilizando un cable con clavija se separa y transmite como señal Y para la luminancia y señal C para la crominancia a través del cable de S-vídeo. El uso del terminal S VIDEO elimina la pérdida de transmisión de la señal de vídeo y permite la grabación y reproducción de imágenes aún más hermosas.

■ Frecuencia de muestreo y número de bits cuantificados

Cuando se digitaliza una señal de audio analógico, el número de veces que se muestrea la señal por segundo recibe el nombre de frecuencia de muestreo, mientras que el grado de idoneidad cuando el nivel del sonido se convierte en valor numérico se llama bits cuantificados. La gama de frecuencias que se puede reproducir se determina mediante la frecuencia de muestreo, mientras que la gama dinámica que representa la diferencia del nivel del sonido se determina mediante el número de bits cuantificados. En principio, cuanto más alta es la frecuencia de muestreo, más amplia es la gama de frecuencias que puede reproducirse, y cuanto más alto es el número de bits cuantificados, más preciso es el nivel del sonido que puede reproducirse.

■ "x.v.Color"

Un estándar de espacio cromático soportado por la versión 1.3 de HDMI. Es un espacio cromático más extenso que sRGB y permite la expresión de colores que no se podían expresar con anterioridad. Aunque se mantiene compatible con la gama de colores del estándar sRGB, "x.v.Color" expande el espacio cromático pudiendo de esa manera producir imágenes más vivas y naturales. Es especialmente eficaz para imágenes fijas y gráficos de ordenador.

Información sobre los programas de campo sonoro

■ CINEMA DSP

Como los sistemas Dolby Surround y DTS se diseñaron originalmente para ser utilizados en cines, su efecto se nota mejor en un cine con muchos altavoces diseñados para efectos acústicos. Como las condiciones de una casa, tales como el tamaño de la habitación, el material de las paredes, el número de altavoces, etc., pueden cambiar tanto, es inevitable que se produzcan también diferencias en el sonido. Tomando como base la abundancia de datos medidos realmente, Yamaha CINEMA DSP proporciona la experiencia audiovisual de un cine en la habitación donde usted escucha en su propia casa utilizando la tecnología de campo sonoro original de Yamaha combinada con varios sistemas de audio digital.

■ SILENT CINEMA

Yamaha ha desarrollado un algoritmo DSP de efectos de sonido naturales y realistas para los auriculares. Los parámetros para los auriculares han sido establecidos para cada campo sonoro de forma que se pueda disfrutar con auriculares de representaciones precisas de todos los programas de campo sonoro.

■ Virtual CINEMA DSP

Yamaha ha desarrollado un algoritmo Virtual CINEMA DSP que le permite disfrutar, utilizando altavoces surround virtuales, de los efectos surround de los campos sonoros DSP aunque no disponga de altavoces surround. Hasta se puede disfrutar de Virtual CINEMA DSP utilizando un sistema con un mínimo de dos altavoces sin altavoz central.

■ Compressed Music Enhancer

La función Compressed Music Enhancer de esta unidad mejora su experiencia de escucha al regenerar los armónicos que faltan en un artefacto de compresión. Por consiguiente, se compensa la complejidad aplanada debida a la pérdida de fidelidad de las frecuencias altas y la falta de graves debida a la pérdida de graves de bajas frecuencias, proporcionando un rendimiento mejorado de todo el sistema de sonido.

Información sobre HDMI™

■ Compatibilidad con señales HDMI

Señales de audio

Tipos de señales de audio	Formatos de señales de audio	Medios compatibles
2ch Linear PCM	2 can., 32-192 kHz, 16/20/24 bits	CD, DVD-Vídeo, DVD-Audio, etc.
PCM lineal multicanal	8 can., 32-192 kHz, 16/20/24 bits	DVD-Audio, Blu-ray Disc, HD DVD, etc.
DSD	2/5.1can., 2,8224 MHz, 1 bit	SA-CD, etc.
Serie de bits	Dolby Digital, DTS	DVD-Vídeo, etc.
Serie de bits (Audio de alta definición)	Dolby TrueHD, Dolby Digital Plus, DTS-HD Master Audio, DTS-HD High Resolution Audio, DTS Express	Blu-ray Disc, HD DVD, etc.



- Si el componente de fuente de entrada puede decodificar las señales de audio de serie de bits de comentarios de audio, usted podrá reproducir las fuentes de audio con los comentarios de audio mezclados usando las conexiones DIGITAL INPUT OPTICAL (o COAXIAL).
- Consulte el manual de instrucciones del componente fuente de entrada y ajuste correctamente el componente.

Notas

- Cuando se reproduzca un DVD de audio con protección contra la copia CPPM, las señales de vídeo y audio tal vez no salgan dependiendo del tipo de reproductor de DVD.
- Esta unidad no es compatible con componentes de HDMI o DVI incompatibles con HDCP.
- Para decodificar señales de serie de bits de audio en esta unidad, ajuste correctamente el componente fuente de entrada para que éste dé salida directamente a las señales de serie de bits de audio (no decodifica las señales de serie de bits en el componente). Consulte los manuales de instrucciones suministrados para conocer detalles.
- Esta unidad no es compatible con las funciones de comentarios de audio (por ejemplo, el contenido de audio especial descargado a través de Internet) de Blu-ray Disc o HD DVD. Esta unidad no reproduce los comentarios de audio del contenido de Blu-ray Disc o HD DVD.

Señales de vídeo

Esta unidad es compatible con las señales de vídeo de las resoluciones siguientes:

- 480i/60 Hz
- 576i/50 Hz
- 480p/60 Hz
- 576p/50 Hz
- 720p/60 Hz, 50 Hz
- 1080i/60 Hz, 50 Hz
- 1080p/60 Hz, 50 Hz, 24 Hz

Información adicional

Acerca de la función de control de HDMI™

Esta unidad admite la función de control de HDMI. Cuando un TV que admite la función de control de HDMI está conectado a esta unidad a través de la conexión de HDMI, las operaciones siguientes de esta unidad se pueden controlar con el mando a distancia del TV (salvo para algunos TV).

- Cambio entre encendido y modo de espera (conectado al TV)
- Control Volume (arriba/abajo, silenciamiento)
- Cambio de la salida del sonido entre un TV y esta unidad.



• Si conecta esta unidad a un reproductor de DVD o un reproductor de Blu-ray Disc compatible con un control de HDMI mediante HDMI, también puede controlar el componente conectado en sincronización con esta unidad (excepto algunos modelos).

Puede encender o apagar la función de control de HDMI desde el siguiente elemento del setup menu.

Setup menu
Function Setup → 1 HDMI → Control

Control

Opciones: On/Off*

Selecciona la activación o desactivación de la función de control de HDMI cuando un componente que admite la función de control de HDMI está conectado a esta unidad.

On Activa la función de control de HDMI.
Off Desactiva la función de control de HDMI.



- Cuando la función de control de HDMI está activada, la visualización de los siguientes elementos de "1 HDMI" del setup menu se apaga.
 - Standby Through
 - Audio Output
- Durante el modo de espera, el indicador HDMI THROUGH del visor del panel delantero se enciende en las condiciones siguientes:
 - la función de control de HDMI está activada
 - Una entrada de señal de HDMI a esta unidad atraviesa esta unidad y la salida. Consulte "Standby Through" o "Standby" (Setup menu → Function setup → 1 HDMI) en el manual para conocer información detallada sobre la salida de paso de una señal de HDMI.
- Mientras esta unidad está en modo de espera con el control de HDMI encendido, consume de 1 a 3 W de potencia, en función de la condición de una señal de HDMI que atraviesa esta unidad.

Uso de la función de control de HDMI™

Cuando utilice la función de control de HDMI, lleve a cabo los siguiente consultando las instrucciones de funcionamiento del TV.

- Encienda la función de control de HDMI en el TV.
- Conecte el TV a esta unidad siguiendo las instrucciones para conectar el TV a un amplificador de AV.



- Los componentes compatibles con el control de HDMI incluyen un TV, reproductor/grabadora de DVD y reproductor de Blu-ray Disc compatibles con Panasonic VIERA Link.
- Cuando una grabadora de DVD/grabadora de Blu-ray/grabadora de HD DVD que admite la función de control de HDMI está conectada a través de la conexión de HDMI, sus operaciones también están relacionadas con las de esta unidad. Para obtener información detallada, consulte sus instrucciones de funcionamiento.
- Le recomendamos usar un TV, grabadora de DVD, grabadora de Blu-ray y grabadora de HD DVD del mismo fabricante.

1 Conecte un TV que admita la función de control de HDMI en esta unidad a través de la conexión de HDMI.

2 Encienda todos los componentes conectados a esta unidad a través de la conexión de HDMI.

Para obtener información detallada de las operaciones de los componentes externos, consulte sus instrucciones de funcionamiento.

3 Compruebe los ajustes de esos componentes y active la función de control de HDMI.

Haga que aparezca el setup menu y establezca "Control" en "On".

Para obtener información detallada de los ajustes de los componentes externos, consulte sus instrucciones de funcionamiento.



- No necesita seguir los pasos 1 a 3 a partir de la segunda vez.

4 Apague el TV.

5 Compruebe si todos los componentes conectados a través de la conexión de HDMI salvo el TV están encendidos.

Si están apagados, enciéndalos.

6 Encienda el TV.

7 Establezca la entrada del TV según el componente conectado a esta unidad, como [HDMI].

8 Establezca la entrada de esta unidad a la grabadora de DVD o la grabadora de Blu-ray, y compruebe si las imágenes de la grabadora parecen normales.

9 Realice operaciones con el mando a distancia del TV, tales como cambiar esta unidad entre encendido y espera, ajustando el volumen y cambiando los componentes de salida del sonido.



- Si esta unidad no funciona, compruebe lo siguiente. Es posible que funcione normalmente después de apagarla y volver a encenderla o después de desenchufarla y enchufarla de nuevo.
 - "Control" está establecido en "On".
 - La función de control de HDMI está activada en los ajustes del TV (consulte las instrucciones de funcionamiento del TV).

Nota

- Si su monitor admite la función de control de HDMI, la escena de esta unidad se establece automáticamente en "TV" de acuerdo con el cambio de entrada del monitor cuando la función de control de HDMI de esta unidad y el monitor están encendidos. La entrada AV1 se asigna a "TV" de forma predeterminada. Mediante la conexión de un terminal de salida de audio del monitor a un terminal digital óptico de AV1, usted puede ver enseguida una película o un programa de TV. Cuando la salida de audio del monitor se conecta a AV2-6, AUDIO1-2 y V-AUX, asigne la fuente de entrada para ese terminal a "TV" con la función SCENE.

Especificaciones

SECCIÓN DE AUDIO

- Potencia de salida RMS mínima para los altavoces delanteros, central, surround y surround trasero
[Modelos de EE.UU. y Canadá]
1 kHz, 0,9% THD, 8 Ω 90 W
[Otros modelos]
1 kHz, 0,9% THD, 6 Ω 90 W
- Potencia dinámica (IHF)
[Modelos de EE.UU. y Canadá]
Altavoces delanteros 8/6/4/2 Ω 95/110/130/150 W
[Otros modelos]
Altavoces delanteros 6/4/2 Ω 100/110/125 W
- Potencia máxima de salida útil (JEITA)
[Modelos de China, Corea, General y Asia]
1 kHz, 10% THD, 6 Ω 115 W
- Potencia de salida máxima
[Modelos de R.U., Europa, Rusia y Asia]
1 kHz, 0,7% THD, 4 Ω 105 W
- Techo dinámico [Modelos de EE.UU. y Canadá]
8 Ω 0,23 dB
- Potencia de salida IEC [Modelos de R.U., Rusia y Europa]
Altavoces delanteros 1 kHz, 0,9% THD, 8 Ω 90 W
- Sensibilidad de entrada/Impedancia de entrada
AV5, etc. 200 mV/47 kΩ
- Tensión de entrada máxima
AV5, etc. (1 kHz, 0,5% THD) 2,0 V o más
- Tensión de salida nominal/Impedancia de salida
AUDIO OUT 200 mV/1,2 kΩ
SUBWOOFER (Estéreo 2 canales y FRONT: Small)
..... 1,0 V/1,2 kΩ
- Salida/impedancia nominal del jack de auriculares
AV5, etc. (1 kHz, 50 mV, 8 Ω) 100 mV/470 Ω
- Respuesta de frecuencia
AV5 a FRONT 10 Hz a 100 kHz, +0/-3 dB
- Distorsión armónica total
AV5, etc. a FRONT, Pure Direct
[Modelos de EE.UU. y Canadá]
(1 kHz, 50 W, 8 Ω) 0,06% o menos
[Otros modelos]
(1 kHz, 50 W, 6 Ω) 0,06% o menos
- Relación señal a ruido (red IHF-A)
AV5, etc. Entrada en cortocircuito
(250 mV a Altavoces delanteros) 100 dB o más
- Ruido residual (red IHF-A)
Altavoces delanteros 150 μV o menos
- Separación de canales (1 kHz/10 kHz)
AV5, etc. (5,1 kΩ en cortocircuito) 60 dB/45 dB o más
- Control de volumen MUTE / -80 dB a +16,5 dB
- Control de tono (Altavoces delanteros)
Refuerzo/corte BASS ±10 dB a 50 Hz
Frecuencia de transición BASS 350 Hz
Refuerzo/corte TREBLE ±10 dB a 20 kHz
Frecuencia de transición TREBLE 3,5 kHz
- Características de filtro (fc=40/60/80/90/100/110/120/160/200 Hz)
H.P.F. (Delantero, Central, Surround, Surround trasero: Small)
..... 12 dB/oct.
L.P.F. (Subwoofer) 24 dB/oct.

SECCIÓN DE VÍDEO

- Tipo de señal de vídeo (Fondo gris)
[Modelos de EE.UU., Canadá, Corea y General] NTSC
[Otros modelos] PAL
- Tipo de señal de vídeo (Conversión Vídeo) NTSC/PAL
- Nivel de señal
Compuesto 1 Vp-p/75 Ω
S-video [Modelos de R.U., Rusia y Europa]
..... 1 Vp-p/75 Ω (Y), 0,286 Vp-p/75 Ω (C)
Componente 1 Vp-p/75 Ω (Y), 0,7Vp-p/75 Ω (CB/CR)
- Nivel de entrada máximo 1,5 Vp-p o más
- Relación señal a ruido 50 dB o más
- Respuesta de frecuencia [MONITOR OUT]
Componente 5 Hz a 60 MHz, -3 dB

SECCIÓN DE FM

- Gama de sintonización
[Modelos de EE.UU. y Canadá] 87,5 a 107,9 MHz
[Modelos de Asia y General] 87,5/87,50 a 108,0/108,00 MHz
[Otros modelos] 87,50 a 108,00 MHz
- Umbral de silenciamiento de 50 dB (IHF)
Mono 3,0 μV (20,8 dBf)
- Relación señal a ruido (IHF)
Mono/Estéreo 76 dB/69 dB
- Distorsión armónica (1 kHz)
Mono/Estéreo 0,3/0,3%
- Entrada de antena (desequilibrada) 75 Ω

SECCIÓN DE AM

- Gama de sintonización
[Modelos de EE.UU. y Canadá] 530 a 1710 kHz
[Modelos de Asia y General] 530/531 a 1710/1611 kHz
[Otros modelos] 531 a 1611 kHz

GENERALIDADES

- Alimentación
[Modelos de EE.UU. y Canadá] CA 120 V, 60 Hz
[Modelos Generales] CA 110/120/220/230-240 V, 50/60 Hz
[Modelo de China] CA 220 V, 50 Hz
[Modelo de Corea] CA 220 V, 60 Hz
[Modelo de Australia] CA 240 V, 50 Hz
[Modelos de R.U., Rusia y Europa] CA 230 V, 50 Hz
[Modelos de Asia] CA 220/230-240 V, 50/60 Hz
- Consumo
[Modelos de EE.UU. y Canadá] 270 W/320 VA
[Otros modelos] 280 W
- Consumo en espera
Modo de espera a desconexión 0,2 W o menos
Modo de espera a conexión 3 W o menos
- Consumo máximo
[Modelos de Asia y General] 490 W
- Dimensiones (An x Al x Prof) 435 x 151 x 364 mm
- Peso 8,5 kg

* Las especificaciones están sujetas a cambios sin previo aviso.

Índice

■ Numericos

1 Dynamic Range, sound setup	43
1 HDMI, function setup	44
2 Display, function setup	44
2 Lipsync, sound setup	43
2ch Stereo, programa de campo sonoro	25
3 Volume, function setup	45
4 Input Rename, function setup	45
7ch Enhancer, programa de campo sonoro	26
7ch Stereo, programa de campo sonoro	26

■ A

A)Config, speaker setup	41
Action Game, programa de campo sonoro	25
Adaptive DRC, 3 Volume, function setup	45
Adventure, programa de campo sonoro	24
AFFAIRS, tipo de programa de Sistema de datos de radio	30
Ajuste automático	18
Ajuste avanzado	47
Ajuste de sonido de alta frecuencia	22
Ajuste de sonido de baja frecuencia	22
Altavoces, colocación	10
Altavoces, disposición	10
Altavoz central	10
Altavoz delantero derecho	10
Altavoz delantero izquierdo	10
Altavoz surround derecho	10
Altavoz surround izquierdo	10
Altavoz surround trasero	10
Altavoz surround trasero derecho	10
Altavoz surround trasero izquierdo	10
Altavoz, colocación	10
Altavoz, conexión	11
AM, panel delantero	4
Antena de AM, conexión	17
Antena de FM, conexión	17
Apagado	17
Aspect, 1 HDMI, función setup	44
AUDIO I/2, panel trasero	5
AUDIO OUT, panel trasero	5
Audio Output, 1 HDMI, function setup	44
Auriculares, utilización	22
Auto Delay, 2 Lipsync, sound setup	44
Auto Preset, menú OPTION	37
Auto Setup (YPAO), resolución de problemas	53
AV 1-6, panel trasero	5
AV OUT, panel trasero	5

■ B

B)Level, speaker setup	43
BI-AMP, advanced setup	47
Bluetooth, conexión del receptor de audio inalámbrico	16
Bluetooth, resolución de problemas	53

■ C

C)Distance, speaker setup	43
C.Image, parámetro del descodificador	39
Cable de alimentación, conexión	17
Cable de alimentación, panel trasero	5
Cable del altavoz, conexión	12
Campo sonoro, parámetro	38
Cellar Club, programa de campo sonoro	25
Center SP, A)Config, speaker setup	42
Center width, parámetro del descodificador	39
Center, C)Distance, speaker setup	43
Chamber, programa de campo sonoro	25
CINEMA DSP, parámetro	38
CLASSICS, tipo de programa de Sistema de datos de radio	30
Clear Preset, menú OPTION	37
Clock Time, información de Sistema de datos de radio	30

CODE SET, mando a distancia	7
Código del mando a distancia, ajuste	46
Código del mando a distancia, restablecimiento	46
Componentes Bluetooth (reproducción)	34
Conexión	10
Conexión de reproductor de audio	16
Conexión de reproductor de audio y vídeo	15
Conexión de un dock universal para iPod	16
Conexión de un monitor de TV	14
Conexión de un proyector	14
Conexión de un receptor de audio inalámbrico Bluetooth	16
Conexión de un receptor digital multimedia	15
Conexión de una antena de AM	17
Conexión de una antena de FM	17
Conexión del altavoz	11
Conexión del cable de alimentación	17
Conexión del cable del altavoz	12
Comutación de conexión BI-AMP, advanced setup	47
Connect, menú OPTION	37
Control de otro componente, mando a distancia	46
Control tono	22
Control VOLUME, panel delantero	4
Crossover Freq., A)Config, speaker setup	42
CT Level, parámetro de campo sonoro	39
CULTURE, tipo de programa de Sistema de datos de radio	30
Cursores $\Delta / \nabla / \triangleleft / \triangleright$, mando a distancia	7

■ D

D)Equalizer, speaker setup	43
Decoder Mode, menú OPTION	36
Descodificador surround, edición	38
Dimensión, parámetro del descodificador	39
Dimmer, 2 Display, function setup	44
DIRECT, panel delantero	4
Direct, parámetro de campo sonoro	39
Disconnect, menú OPTION	37
DISPLAY, mando a distancia	7
Disposición de altavoces de 5.1 canales	10
Disposición de altavoces de 6.1 canales	10
Disposición de altavoces de 7.1 canales	10
Drama, programa de campo sonoro	25
DRAMA, tipo de programa de Sistema de datos de radio	30
DSP Level, parámetro de campo sonoro	38
DSP Parameter, menú de configuración	45

■ E

E)Test Tone, speaker setup	43
Edición del descodificador surround	38
Edición del programa de campo sonoro	38
EDUCATE, tipo de programa de Sistema de datos de radio	30
Effect Level, parámetro de campo sonoro	39
Emparejamiento de los componentes Bluetooth	34
Encendido	17
ENTER, mando a distancia	7
EON, menú OPTION	37
EQ Type Select, D)Equalizer, speaker setup	43
Especificaciones	59
Extended Surround, menú OPTION	36

■ F

FL Scroll, 2 Display, function setup	44
FM Mode, menú OPTION	37
FM, panel delantero	4
Front L, C)Distance, speaker setup	43
Front R, C)Distance, speaker setup	43
Front SP, A)Config, speaker setup	42
Fuente de entrada, registro	21

Función SCENE	21
Funcionamiento básico, setup menu	41
Function setup, setup menu	44

■ H

Hall in Munich, programa de campo sonoro	25
Hall in Vienna, programa de campo sonoro	25
HDMI Auto, 2 Lipsync, sound setup	43
HDMI OUT/HDMI 1-4, panel trasero	5
HDMI THROUGH, panel delantero	4
HDMI, información	57
HDMI, resolución de problemas	51

■ I

Indicador CINEMA DSP, visor del panel delantero	6
Indicador de altavoces, visor del panel delantero	6
Indicador de sintonizador, visor del panel delantero	6
Indicador del cursor, visor del panel delantero	6
Indicador HDMI, visor del panel delantero	6
Indicador MUTE, visor del panel delantero	6
Indicador SLEEP, visor del panel delantero	6
Indicador VOLUME, visor del panel delantero	6
INFO, mando a distancia	7
INFO, panel delantero	4
INFO, tipo de programa de Sistema de datos de radio	30
Inicializar ajuste, advanced setup	47
INIT, advanced setup	47
Init. Volume, 3 Volume, function setup	45
INPUT $\triangleleft / \triangleright$, panel delantero	4
Instalación de las baterías, mando a distancia	9
iPod, conexión del soporte universal	16
iPod, resolución de problemas	52

■ L

LFE/Bass Out, A)Config, speaker setup	41
LIGHT M, tipo de programa de Sistema de datos de radio	30

■ M

M.O.R. M, tipo de programa de Sistema de datos de radio	30
Mando a distancia	7
Mando a distancia, control de otro componente	46
Mando a distancia, preparación	9
Mando a distancia, resolución de problemas	52
Manual Delay, 2 Lipsync, sound setup	44
Max Volume, 3 Volume, function setup	45
Memory guard, setup menu	45
MEMORY, panel delantero	4
menú OPTION	35
Modo de descodificación directa	27
MON.CHK, advanced setup	47
Monitor de TV, conexión	14
MONITOR OUT, panel trasero	5
Mono Movie, programa de campo sonoro	25
Music Video, programa de campo sonoro	25
MUTE, mando a distancia	7

■ N

News, tipo de programa de Sistema de datos de radio	30
---	----

■ O

OPTION, mando a distancia	7
OSD Shift, 2 Display, function setup	45

OTHER M, tipo de programa de Sistema de datos de radio	30	Sonido de baja frecuencia, ajuste	22	Visualización de información múltiple, visor del panel delantero	6
■ P		Sound setup, setup menu	43	Visualización de información sobre las señales de entrada	23
Pairing, menú OPTION	37	SOURCE POWER, mando a distancia	7	VOLUME +/-, mando a distancia	7
Panel delantero	4	Speaker setup	41	Volume Trim, menú OPTION	35
Panorama, parámetro del descodificador	39	Spectacle, programa de campo sonoro	24	■ Y	
Parámetro del descodificador	39	SPORT, tipo de programa de Sistema de datos de radio	30	YPAO	18
POP M, tipo de programa de Sistema de datos de radio	30	Sports, programa de campo sonoro	25	YPAO, resolución de problemas	53
POWER, mando a distancia	7	SR Level, parámetro de campo sonoro	39		
PRE OUT, panel trasero	5	Standard, programa de campo sonoro	24		
PRESET < />, panel delantero	4	Standby Through, 1 HDMI, function setup	44		
Presintonización	28	STANDBY/ON, panel delantero	4		
PROGRAM < />, panel delantero	4	Straight Enhancer, programa de campo sonoro	26		
Program Service, información de Sistema de datos de radio	30	STRAIGHT, panel delantero	4		
Program Type, información de Sistema de datos de radio	30	Subwoofer	10		
Programa de campo sonoro, edición	38	Subwoofer Phase, A)Config, speaker setup	42		
Programa de campo sonoro, registro	21	Sur. L, C)Distance, speaker setup	43		
Proyector, conexión	14	Sur. L/R SP, A)Config, speaker setup	42		
PTY Seek mode, sintonización del Sistema de datos de radio	30	Sur. R, C)Distance, speaker setup	43		
PTY Seek, menú OPTION	37	Sur.B L, C)Distance, speaker setup	43		
		Sur.B L/R SP, A)Config, speaker setup	42		
		Sur.B R, C)Distance, speaker setup	43		
		SWFR, C)Distance, speaker setup	43		
■ R		■ T			
Radio Text, información de Sistemas de datos de radio	30	Tecla de control de TV, mando a distancia	7		
Receptor digital multimedia, conexión	15	Tecla de operaciones de componentes externos, mando a distancia	7		
Registro de fuente de entrada	21	Tecla del sintonizador, mando a distancia	7		
Registro de programa de campo sonoro	21	Tecla numérica, mando a distancia	7		
Remote control ID, advanced setup	47	Tecla selectora de entrada, mando a distancia	7		
REMOTE ID, advanced setup	47	Tecla selectora de sonido, mando a distancia	7		
Repeat, menú OPTION	37	Temporizador para dormir	22		
Repetición de reproducción, iPod	33	Terminal ANTENNA, panel trasero	5		
Reproducción aleatoria, iPod	33	Terminal AUDIO	13		
Reproducción de sonido de alta fidelidad	22	Terminal AUDIO L/R, panel delantero	4		
Reproducción del iPod	32	Terminal COAXIAL	13		
Reproductor de audio y vídeo, conexión	15	Terminal COMPONENT VIDEO	13		
Reproductor de audio, conexión	16	Terminal de audio	13		
Resolución de problemas	48	Terminal de vídeo	13		
Resolution, 1 HDMI, function setup	44	Terminal de vídeo/audio	13		
RETURN, mando a distancia	7	Terminal DOCK, panel trasero	5		
ROCK M, tipo de programa de Sistema de datos de radio	30	Terminal HDMI	13		
Roleplaying Game, programa de campo sonoro	25	Terminal OPTICAL	13		
		Terminal OPTIMIZER MIC, panel delantero	4		
■ S		Terminal PHONES, panel delantero	4		
SB Level, parámetro de campo sonoro	39	Terminal PORTABLE, panel delantero	4		
SCENE, mando a distancia	7	Terminal S VIDEO	13		
SCENE, panel delantero	4	Terminal SPEAKERS, panel trasero	5		
SCIENCE, tipo de programa de Sistema de datos de radio	30	Terminal VIDEO	13		
Sci-Fi, programa de campo sonoro	24	Terminal VIDEO, panel delantero	4		
Selección de SCENE	21	The Bottom Line, programa de campo sonoro	25		
Señal de entrada, visualización de información	23	The Roxy Theatre, programa de campo sonoro	25		
Servicio de datos EON, sintonización del Sistema de datos de radio	31	TONE CONTROL, panel delantero	4		
Setup menu	40	Transmisor de señal del mando a distancia mando a distancia	7		
Setup menu, funcionamiento básico	41	TRANSMIT, mando a distancia	7		
SETUP, mando a distancia	7	TUNING < />, panel delantero	4		
Shuffle, menú OPTION	37				
Signal Info, menú OPTION	36	■ U			
Signal Info, parámetro	36	Uso de otras redes mejoradas servicio de datos	31		
SILENT CINEMA	27	Utilización del mando a distancia	9		
Sintonización de AM	28	■ V			
Sintonización de FM	28	VARIED, tipo de programa de Sistema de datos de radio	30		
Sintonización de frecuencia	28	Virtual CINEMA DSP	27		
Sintonización de Sistema de datos de radio	30	Visor del panel delantero	6		
Sintonización, AM	28	Visor del panel delantero, panel delantero	4		
Sintonización, FM	28				
Sintonizador, resolución de problemas	51				
SL Level, parámetro de campo sonoro	39				
SLEEP, mando a distancia	7				
Sonido de alta frecuencia, ajuste	22				

“**Ⓐ**STANDBY/ON” o “**Ⓔ**POWER” (ejemplo) indica el nombre de las partes del panel delantero o del mando a distancia. Consulte “Nombres y funciones de las piezas” en la página 4.

List of remote control codes

Liste des codes de commande

Lista dei codici di telecomando

Lista de códigos de mando a distancia

TV		Audiosonic	0243, 0260, 0261, 0262, 0268, 0271, 0274, 0328	Cimline	0261, 0273	Dixi	0261, 0268, 0271, 0273, 0274, 0328
A.R. Systems	0274			Citizen	0072, 0085, 0090, 0096, 0104	Dream Vision	0415, 0416
Acme	0260	AudioTon	0243, 0260, 0328	City	0261, 0273	DTS	0261, 0273
Acura	0261, 0273	Audiovox	0104, 0144, 0225	Clarion	0225	Dual	0260, 0274, 0328
ADC	0259	Ausind	0249	Clarivox	0271	Dual-Tec	0260, 0261
Admiral	0100, 0224, 0257, 0258, 0259, 0264, 0265	Autovox	0249, 0257, 0259, 0260, 0328	Clatronic	0243, 0249, 0259, 0260, 0261, 0262, 0268, 0269, 0273, 0274, 0328	Dumont	0076, 0090, 0108, 0257, 0260, 0263, 0328
Advent	0204	Aventura	0097			Durabrand	0077, 0097, 0133, 0225
Adventura	0107	Awa	0327, 0328	CMS	0327	Dux	0271
Adyson	0260, 0327, 0328	Axion	0206	CMS Hightec	0328	Dwin	0224
Agashi	0327, 0328	Baird	0328	Coby	0151	Dynatron	0268, 0271, 0274
Agazi	0259	Bang & Olufsen	0230, 0257	Colortyme	0072, 0090	Dynex	0181, 0182
Aiko	0260, 0261, 0273, 0274, 0327, 0328	Basic Line	0261, 0262, 0268, 0273, 0274, 0328	Commercial Solutions	0071	Elbe	0243, 0250, 0274, 0328
Aim	0274	Bastide	0260, 0328	Concerto	0072, 0090	Elcit	0257
Aiwa	0028, 0297	Baur	0271, 0274	Concorde	0261, 0273	Electa	0270
Akai	0063, 0096, 0101, 0205, 0231, 0261, 0262, 0268, 0271, 0273, 0274, 0327, 0328	Bazin	0328	Condor	0243, 0260, 0268, 0269, 0273, 0274, 0327	ELECTRO TECH	0261
Akiba	0262, 0274	Beko	0243, 0269, 0274, 0282, 0351, 0357, 0372, 0380	Contec	0225, 0260, 0261, 0266, 0273, 0327	Electroband	0057, 0101
Akura	0259, 0262, 0273, 0274	Belcor	0090	Contec/Cony	0094, 0104	Electrograph	0226
Alaron	0327	Bell & Howell	0065, 0100	Continental Edison	0267	Electrohome	0072, 0090, 0101, 0102
Alba	0243, 0260, 0261, 0262, 0266, 0269, 0271, 0273, 0274, 0294, 0300, 0327	Benq	0051, 0160, 0315	Cosmel	0261, 0273	Element	0180
Albatron	0222	Beon	0268, 0271, 0274	Craig	0104, 0225	Elin	0260, 0268, 0271, 0273, 0274, 0327
Alcyon	0249	Best	0243	Crosley	0088, 0119, 0249, 0257	Elite	0262, 0268, 0274
Alleron	0105	Bestar	0243, 0268, 0274	Crown	0104, 0225, 0243, 0249, 0261, 0268, 0269, 0271, 0273, 0274	Elman	0263
Allorgan	0328	Binatone	0260, 0328			Elta	0261, 0273, 0327
Allstar	0268, 0274	Blue Sky	0262, 0274			Emerson	0065, 0072, 0077, 0082, 0085, 0090, 0094, 0095, 0097, 0104, 0105, 0119, 0225, 0243, 0257, 0274
America Action	0225	Blue Star	0270	CS Electronics	0260, 0262, 0327	Emprex	0200
AMOi	0326	Boots	0260, 0328	CTC Clatronic	0263	Envision	0072, 0090, 0096
Amplivision	0243, 0260, 0275, 0328	BPL	0270, 0274	CTX	0159	Epson	0156, 0201, 0309
Amstrad	0259, 0261, 0262, 0273, 0274	Bradford	0104, 0225	Curtis Mathes	0065, 0071, 0072, 0085, 0088, 0090, 0096, 0099, 0224	Erres	0268, 0271, 0274
Amtron	0104	Brandt	0267, 0272	CXC	0104, 0225	ESA	0097
Anam	0225, 0261	Brilliant	0228	Cybertron	0262	ESC	0328
Anam National	0102, 0104	Brinkmann	0274	Cytron	0202	Etron	0261
Anglo	0261, 0273	Briovvega	0257, 0268, 0271, 0274	Daewoo	0072, 0085, 0090, 0103, 0119, 0245, 0260, 0261, 0268, 0273, 0274, 0281, 0285, 0303, 0321, 0327, 0328, 0344, 0361, 0387	Eurofeel	0328
Anitech	0249, 0259, 0261, 0273, 0274	Britannia	0260, 0327, 0328			Euro-Feel	0259
Ansonic	0243, 0250, 0261, 0263, 0273, 0274	Brockwood	0090			Euroline	0271
AOC	0072, 0090, 0096, 0103	Broksonic	0063, 0225			Euroman	0243, 0327, 0328
Apex	0061, 0117, 0139	Bruns	0257			Euromann	0259, 0260, 0268, 0274
Arcam	0327, 0328	BTC	0262	Dainichi	0262, 0327	Europhon	0260, 0263, 0268, 0274, 0327, 0328
Arcam Delta	0260	Bush	0261, 0262, 0264, 0266, 0268, 0270, 0271, 0273, 0274, 0282, 0286, 0294, 0300, 0328, 0329, 0351, 0388, 0394, 0413	Dansai	0259, 0268, 0271, 0274, 0327, 0328	Expert	0275
Aristona	0268, 0271, 0274	Capsonic	0259	Dantax	0243, 0271	Exquisit	0274
Arthur Martin	0275	Carena	0274	Daytron	0274	Fenner	0261, 0273
ASA	0257, 0265	Carnivale	0096			Ferguson	0267, 0271, 0272
Asberg	0249, 0268, 0274	Carrefour	0266			Fidelity	0260, 0264, 0274, 0327
Astra	0261	Carver	0088	De Graaf	0264	Filsai	0328
Asuka	0259, 0260, 0262, 0327, 0328	Cascade	0261, 0273, 0274	Decca	0260, 0268, 0271, 0274, 0328	Finlandia	0264
Atlantic	0260, 0268, 0271, 0274, 0327	Casio	0317	Dell	0167, 0195	Finlux	0249, 0257, 0260, 0263, 0268, 0271, 0274, 0328
Atori	0261, 0273	Cathay	0268, 0271, 0274	Denver	0308, 0312	FIRST LINE	0260, 0261, 0268
Auchan	0275	CCE	0229, 0328	Desmet	0268, 0271, 0274	Firstline	0273, 0274, 0327, 0328
		Celebrity	0057, 0101	Diamant	0274		
		Celera	0117	Diamond	0327		
		Centurion	0268, 0271, 0274	DiamondVision	0213, 0221		
		Century	0257	Dimensia	0099		
		CGE	0243, 0249	Disney	0137		
		Changhong	0117				
		Chimei	0323				

Flint	0268, 0274	Hantor	0274	Janeil	0107	LXI	0061, 0065, 0071,
Formenti	0249, 0257, 0258,	Harman/Kardon	0088	JBL	0088		0072, 0073, 0077,
	0260, 0271, 0327	Harvard	0104, 0225	JC Penney	0072, 0073, 0085,		0088, 0099
Formenti/Phoenix	0327	Harwood	0273, 0274		0090, 0099, 0103,	M Electronic	0260, 0261, 0265,
Fortress	0257, 0258	Havermy	0224		0106		0267, 0268, 0271
Fraba	0243, 0274	HCM	0259, 0260, 0261,	JCB	0057, 0101	MAG	0050
Friac	0243		0270, 0273, 0274,	Jensen	0072, 0090	Magnadyne	0257, 0263, 0271
Frontech	0259, 0261, 0264,		0328	JVC	0017, 0018, 0019,	Magnafon	0249, 0260, 0263,
	0265, 0273, 0328	Hema	0273, 0328		0092, 0093, 0094,		0327
Fujitsu	0023, 0024, 0025,	Hewlett Packard	0146		0106, 0251, 0252,	Magnavox	0072, 0088, 0090,
	0105, 0328	Higashi	0327		0266, 0268, 0293,		0091, 0095, 0096,
Fujitsu General	0328	HiLine	0274		0360, 0379		0098, 0114, 0115,
Fujitsu Siemens	0425, 0426, 0427,	Hinari	0261, 0262, 0266,	Kaisui	0260, 0261, 0262,		0129, 0134, 0176,
	0428, 0429		0268, 0271, 0273,		0270, 0273, 0274,		0178, 0189, 0210
Funai	0033, 0034, 0035,		0274		0327, 0328	Magnum	0259, 0261
	0036, 0037, 0097,	Hisawa	0262, 0270, 0275	Kamosonic	0260	Majestic	0100
	0104, 0105, 0225,	Hisense	0165	Kamp	0260, 0327	Mandor	0259
	0259	Hitachi	0006, 0014, 0015,	Kapsch	0265	Manesth	0259, 0260, 0268,
Futuretech	0104, 0225		0016, 0042, 0072,	Karcher	0243, 0260, 0261,		0271, 0274, 0328
Galaxi	0269, 0274		0090, 0094, 0173,		0271, 0274	Marantz	0072, 0088, 0090,
Galaxis	0243, 0274		0254, 0255, 0256,	Kawasho	0072, 0090, 0101,		0096, 0158, 0268,
Gateway	0163, 0226, 0227		0260, 0264, 0265,		0327		0271, 0274
GBC	0261, 0266, 0273		0266, 0274, 0285,	KEC	0225	Marelli	0257
GE	0069, 0071, 0072,		0300, 0319, 0328,	Kendo	0243, 0263, 0264,	Mark	0268, 0271, 0273,
	0073, 0077, 0090,		0348, 0349, 0385,		0274		0274, 0327, 0328
	0099, 0102, 0106,		0402, 0410	Kenwood	0072, 0090, 0096	Masuda	0328
	0112, 0131	Hornlyphon	0268, 0274	KIC	0328	Matsui	0260, 0261, 0264,
Geant Casino	0275	Hoshai	0262	Kingsley	0260, 0327		0266, 0268, 0271,
GEC	0260, 0265, 0268,	Huanyu	0260, 0327	KLH	0117		0273, 0274, 0328,
	0271, 0274, 0328	Hygashi	0260, 0327, 0328	Kloss Novabeam	0104, 0107		0405
Geloso	0261, 0264, 0273	Hyper	0260, 0261, 0273,	Kneissel	0243, 0250, 0274	Matsushita	0067
General Technic	0261, 0273		0327, 0328	Kolster	0268, 0274	Maxent	0193, 0226
Genexxa	0262, 0265, 0268,	Hypson	0259, 0260, 0268,	Konka	0262	Mediator	0268, 0271, 0274
	0274		0270, 0271, 0274,	Korpel	0268, 0271, 0274	Medion	0259, 0261, 0274
			0275, 0328	Korting	0243, 0257	Megapower	0222
GFM	0177, 0210			Kosmos	0274	Megatron	0072, 0077
Giant	0328	Hyundai	0223	Koyoda	0261	MElectronic	0273, 0274, 0327,
Gibraltar	0076, 0090, 0096,	Iberia	0274	KTV	0085, 0096, 0104,		0328
	0108	ICE	0259, 0260, 0261,		0225, 0229, 0260,	Melvox	0275
GoldHand	0327		0262, 0268, 0273,		0328	Memorex	0065, 0072, 0077,
Goldline	0274		0274, 0327, 0328		0327, 0328		0100, 0103, 0133,
GoldStar	0072, 0077, 0085,	ICeS	0327	Kyoto	0243		0219, 0261, 0273
	0090, 0094, 0096,	Ilo	0198, 0203	Lasat	0261, 0273	Memphis	0261, 0273
	0103, 0243, 0260,	IMA	0104	Lenco	0260, 0261, 0273	Mercury	0273, 0274
	0261, 0264, 0268,	Imperial	0243, 0249, 0265,	Lenoir	0259, 0268, 0271,	Metz	0257
	0271, 0273, 0274,		0268, 0269, 0274	Leyco	0274	MGA	0072, 0077, 0090,
	0327, 0328	Indiana	0268, 0271, 0274				0096, 0103
Goodmans	0164, 0259, 0261,	Infinity	0088	LG	0016, 0038, 0039,	Micromaxx	0259, 0261
	0266, 0268, 0271,	InFocus	0168, 0277, 0313,		0077, 0103, 0145,	Microstar	0259, 0261
	0273, 0274, 0322,		0397, 0430		0222, 0243, 0246,	Midland	0069, 0071, 0073,
	0328, 0395, 0399,	Ingelen	0265		0253, 0260, 0261,		0076, 0085, 0106,
	0412	Ingersol	0261, 0273		0264, 0268, 0271,		0108
Gorenje	0243, 0269	Initial	0203		0273, 0274, 0282,	Minerva	0249
GPM	0262	Inno Hit	0249, 0260, 0261,		0290, 0299, 0316,	Minoka	0268, 0274
GPX	0211		0262, 0268, 0271,		0327, 0328, 0351,	Mintek	0203
Gradiente	0162		0273, 0274, 0328		0359, 0367, 0382,	Mitsubishi	0006, 0015, 0016,
Graetz	0265	Innovation	0259, 0261		0384, 0389, 0396		0048, 0072, 0077,
Granada	0249, 0260, 0264,	Insignia	0182, 0188, 0190,	LG/GoldStar	0246		0090, 0103, 0196,
	0266, 0268, 0271,		0209	Liesenk	0271		0224, 0257, 0266,
	0274, 0275, 0328	Inteq	0076	Liesenkotter	0274		0268, 0274, 0298,
Grandin	0261, 0262, 0270,	Interactive	0243	Life	0259, 0261		0371
	0271	Interbuy	0261, 0273	Lifetec	0259, 0261, 0273,		
		Interfunk	0243, 0257, 0265,		0274	Mivar	0243, 0249, 0250,
Gronic	0328		0268, 0271, 0274	Lloyds	0273		0260, 0327, 0328
Grundig	0242, 0243, 0249,	International	0327	Loewe	0243, 0250, 0274,	Monivision	0222
	0274, 0356	Intervision	0243, 0259, 0260,		0280, 0306, 0347	Montgomery Ward	0100
Grunpy	0104, 0105, 0225		0263, 0274, 0328	Loewe Opta	0257, 0268, 0271		0249
Haier	0187, 0207	Irradio	0249, 0261, 0262,	Logik	0100	Motion	0102, 0224
Halifax	0259, 0260, 0327,		0268, 0271, 0273,	Luma	0264, 0271, 0273,	Motorola	0072, 0090, 0096,
	0328		0274		0274	MTC	0103, 0243, 0327
Hallmark	0072, 0077, 0090	Isukai	0262, 0274	Lumatron	0264, 0268, 0271,		0271
Hampton	0260, 0327, 0328	ITC	0260, 0328		0274, 0328	Multi System	
Hanseatic	0243, 0250, 0260,	ITS	0262, 0268, 0270,	Lux May	0268		
	0261, 0266, 0268,		0274, 0327	Luxman	0072, 0090		
	0271, 0273, 0274,	ITT	0261, 0265	Luxor	0260, 0264, 0328		
	0328	ITV	0261, 0271, 0274				
Hantarex	0261, 0273, 0274						

Multitech	0104, 0225, 0229, 0243, 0260, 0261, 0263, 0264, 0266, 0271, 0273, 0274, 0327, 0328	Penney	0061, 0069, 0071, 0077, 0096	RadioShack	0065, 0071, 0077, 0096, 0225, 0274	Scott	0072, 0077, 0090, 0094, 0104, 0105, 0199, 0225
		Perdio	0274, 0327	RadioShack/Realistic		Sears	0061, 0065, 0071, 0072, 0073, 0077, 0088, 0090, 0097, 0099, 0105
Murphy	0260, 0327	Philco	0072, 0088, 0090, 0091, 0094, 0096, 0102, 0103, 0243, 0249, 0257, 0274	Radiola	0072, 0085, 0090, 0094, 0099, 0104, 0268, 0271, 0274, 0328		
NAD	0061, 0072, 0077			Radiomarelli	0257, 0274	SEG	0259, 0260, 0263, 0266, 0271, 0273, 0274, 0300, 0327, 0328
Naonis	0264	Philharmonic	0260, 0328	Radiotone	0243, 0268, 0273, 0274		
NEC	0026, 0053, 0072, 0090, 0096, 0102, 0103, 0266, 0328	Philips	0040, 0088, 0089, 0090, 0091, 0094, 0098, 0099, 0102, 0114, 0135, 0143, 0176, 0178, 0189, 0210, 0212, 0232, 0233, 0257, 0260, 0268, 0271, 0274, 0278, 0287, 0301, 0302, 0307, 0311, 0314, 0330, 0331, 0333, 0337, 0338, 0339, 0341, 0343, 0345, 0355, 0363, 0365, 0377, 0378, 0381, 0383, 0406, 0409, 0414	Rank	0266	SEI	0274
Neckermann	0243, 0257, 0260, 0264, 0268, 0269, 0271, 0274, 0328			RCA	0071, 0072, 0073, 0074, 0075, 0090, 0099, 0102, 0103, 0109, 0120, 0179, 0218	SEI-Sinudyne	0257, 0263, 0265
NEI	0268, 0271, 0274			Realistic	0065, 0077, 0096, 0225	Seleco	0264, 0265, 0266
Net-TV	0226			Recor	0274	Sencora	0261, 0273
Neufunk	0273, 0274			Redstar	0274	Sentra	0273
New Tech	0261, 0268			Reflex	0274	Serino	0327
New World	0262			Revox	0243, 0268, 0271, 0274	Sharp	0009, 0010, 0011, 0072, 0080, 0081, 0082, 0083, 0085, 0090, 0094, 0110, 0148, 0183, 0216, 0224, 0247, 0248, 0258, 0266, 0288, 0304, 0324, 0325, 0340, 0358, 0362, 0369, 0386, 0392, 0398, 0400, 0401, 0403
NewTech	0273, 0274, 0328			Rex	0259, 0264, 0265		
Nicamagic	0260, 0327			RFT	0243, 0250, 0257		
Nikkai	0259, 0260, 0262, 0268, 0271, 0273, 0274, 0327, 0328			Rhapsody	0327		
Nikko	0072, 0077, 0096			R-Line	0268, 0271, 0274		
Nobliko	0249, 0260, 0263, 0327	Philips Magnavox	0089, 0114, 0115	Roadstar	0259, 0261, 0262, 0273		
Nokia	0265	Phoenix	0243, 0257, 0268, 0271, 0274, 0327	Robotron	0257	Sheng Chia	0224
Norcent	0155			Rowa	0327, 0328	Shogun	0090
Nordic	0328	Phonola	0257, 0268, 0271, 0274, 0327	Royal Lux	0243	Siarem	0257, 0263, 0274
Nordmende	0257, 0265, 0267, 0268	Pilot	0085, 0090, 0096	RTF	0257	Sierra	0268, 0274
Nordvision	0271	Pioneer	0012, 0013, 0072, 0090, 0243, 0265, 0267, 0268, 0271, 0274, 0408	Runco	0076, 0096, 0108	Siesta	0243
Novatronic	0274			Saba	0257, 0265, 0267, 0272, 0376	Signature	0100
Oceanic	0265, 0275			Saisho	0259, 0260, 0261, 0273, 0328	Silva	0327
Okano	0243, 0269, 0274			Salora	0264, 0265	Silver	0266
Olevia	0052, 0140, 0149, 0154, 0157	Plantron	0259, 0268, 0273, 0274	Sambers	0249, 0263	Singer	0257, 0263, 0275
ONCEAS	0260	Playsonic	0328	Sampo	0072, 0085, 0090, 0096, 0226	Sinudyne	0257, 0263, 0271, 0274
Onwa	0104, 0225	Polaroid	0117, 0152, 0184, 0220	Samsung	0029, 0030, 0031, 0032, 0044, 0045, 0046, 0047, 0072, 0077, 0084, 0085, 0086, 0087, 0090, 0094, 0096, 0103, 0118, 0217, 0229, 0235, 0236, 0237, 0243, 0259, 0260, 0261, 0268, 0269, 0271, 0273, 0274, 0284, 0295, 0327, 0328, 0336, 0346, 0390, 0407		
Opera	0274	Poppy	0261, 0273			Skantic	0265
Oppo	0208	Portland	0072, 0085, 0090, 0103			Solavox	0265
Optimus	0065, 0067	Prandini-Prince	0249, 0264			Sonitron	0243, 0328
Optoma	0194	Precision	0260, 0328			Sonoko	0259, 0260, 0261, 0268, 0271, 0273, 0274, 0328
Optonica	0224	Prima	0161, 0207, 0261, 0265, 0273			Sonolor	0265, 0275
Orbit	0268, 0274	Princeton	0222			Sontec	0243, 0268, 0271, 0274
Orion	0121, 0192, 0261, 0268, 0271, 0273, 0274, 0282, 0329	Prism	0069, 0106			Sony	0041, 0057, 0058, 0059, 0060, 0101, 0116, 0125, 0126, 0127, 0142, 0169, 0170, 0171, 0172, 0174, 0234, 0261, 0266, 0276, 0289, 0292, 0393, 0411
Orline	0274	Profex	0261, 0273				
Osaki	0259, 0260, 0262, 0274, 0328	Profi-Tronic	0268, 0274				
Oso	0262	Proline	0268, 0274				
Otto Versand	0258, 0260, 0266, 0268, 0270, 0271, 0274, 0328	Proscan	0071, 0073, 0099				
		Prosonic	0243, 0260, 0271, 0274, 0327, 0328				
Pael	0260, 0327	Protech	0259, 0260, 0261, 0263, 0268, 0271, 0328	Sandra	0260, 0327, 0328	Sound & Vision	0262, 0263
Palladium	0243, 0260, 0269, 0274, 0328			Sansui	0063, 0121, 0268, 0274	Soundesign	0072, 0077, 0090, 0104, 0105, 0225
Palsonic	0328	Proton	0072, 0077, 0090, 0094	Sanyo	0020, 0021, 0022, 0049, 0065, 0090, 0141, 0191, 0243, 0250, 0260, 0266, 0273, 0291, 0327, 0328, 0370, 0373, 0391	Soundwave	0268, 0271, 0274
Panama	0259, 0260, 0261, 0273, 0274, 0327, 0328	Protron	0150			Squareview	0097
		PROVIEW	0050, 0164			SSS	0090, 0104, 0225
Panasonic	0006, 0007, 0066, 0067, 0068, 0069, 0070, 0102, 0106, 0113, 0147, 0215, 0241, 0265, 0274, 0279, 0310, 0332, 0334, 0368, 0374	Provision	0271, 0274			Standard	0260, 0261, 0262, 0268, 0273, 0274, 0328
		Pulsar	0076, 0090, 0108				
		Pye	0268, 0271, 0274, 0296, 0338	SBR	0271, 0274	Starlite	0104, 0225, 0271, 0273, 0274
		Pymi	0261, 0273	Sceptre	0166, 0185	Stenway	0270
		Quandra Vision	0275	Schaub Lorenz	0265	Stern	0264, 0265
Panavision	0274	Quasar	0067, 0069, 0102, 0106	Schneider	0260, 0262, 0268, 0271, 0274, 0287, 0300, 0328, 0364, 0366	Strato	0273, 0274
Pathe Cinema	0243, 0250, 0260, 0275, 0327	Quelle	0259, 0260, 0268, 0271, 0274, 0328			Stylandia	0328
Pausa	0261, 0273	Questa	0266	Scotch	0072, 0077	Sunkai	0261
		Radialva	0274			Sunstar	0273, 0274

Sunwood	0261, 0268, 0273, 0274		0128, 0130, 0132, 0139, 0214, 0244, 0266, 0283, 0305, 0328, 0329, 0342, 0350, 0352, 0353, 0354, 0375, 0404	Yoko	0243, 0259, 0260, 0261, 0262, 0268, 0271, 0273, 0274, 0327, 0328	De Graaf	1078
Superla	0260, 0327, 0328					Decca	1072, 1073, 1078
Superscan	0095, 0224					Dell	1066
SuperTech	0273, 0274, 0327			Yorx	0262	Denko	1090
Supra	0261, 0273			Zanussi	0264, 0328	DiamondVision	1050
Supre-Macy	0107	Totevision	0085	Zenith	0076, 0077, 0078, 0079, 0090, 0100, 0108, 0111	DigiFusion	1092
Supreme	0057, 0101	Towada	0265, 0328			DIRECTV	1035, 1038, 1040, 1059, 1060, 1061, 1065
Susumu	0262	Trakton	0328			Dish Network	1064
Sutron	0261, 0273	Trans Continens	0274, 0328			Dishpro	1064
SVA	0197	Transtec	0327	VCR		Dual	1073, 1078, 1091
Sydney	0260, 0327, 0328	Trident	0328	ABS	1066	Dumont	1072, 1078
Sylvania	0072, 0088, 0089, 0090, 0091, 0095, 0096, 0097, 0098, 0175, 0177, 0210	Triumph	0274	Adventura	1023	Durabrand	1032
		Uher	0243, 0249, 0265, 0268, 0274	Adyson	1090	Dynatech	1023
		Ultravox	0257, 0260, 0263, 0274, 0327	Aiwa	1023, 1072, 1073, 1074	Echostar	1064
Symphonic	0097, 0104, 0108, 0133, 0210, 0225	Unic Line	0274	Akai	1071, 1073	Elbe	1091
Syntax	0149	United	0271	Akiba	1079, 1090	Elcatech	1090
Syntax-Brilliant	0149	Universum	0243, 0249, 0259, 0268, 0269, 0271, 0274, 0328	Akura	1073, 1079, 1090	Electrohome	1021
Sysline	0271			Alba	1074, 1075, 1076, 1079, 1090, 1091	Electroponic	1021
Sytong	0327			Alienware	1066	Elsay	1090
Tandy	0224, 0258, 0260, 0262, 0265, 0328	Univox	0274	Ambassador	1076	Elta	1079, 1090, 1091
		Vector Research	0096	American High	1022	Emerson	1021, 1022, 1023, 1070, 1090
Tashiko	0260, 0264, 0266, 0327, 0328	Vestel	0264, 0265, 0268, 0269, 0271, 0274, 0328	Amstrad	1072, 1090, 1091	ESC	1075, 1091
				Anitech	1079, 1090	Etzuko	1079, 1090
Tatung	0102, 0227, 0260, 0268, 0271, 0274, 0328	Vexa	0261, 0271, 0273, 0274	Apex	1010	Expressvu	1064
				ASA	1077, 1078	Ferguson	1073
TCM	0259, 0261	Victor	0093, 0266, 0268	Asha	1020	Fidelity	1072, 1090
Teac	0274, 0328	VIDEOLOGIC	0327	Asuka	1072, 1077, 1078, 1079, 1090	Finlandia	1078
Tec	0260, 0261, 0273, 0328	Videologique	0260, 0262, 0327, 0328	Audio Dynamics	1018	Finlux	1072, 1073, 1078
				Audiosonic	1091	Firstline	1074, 1077, 1079, 1090
Technics	0067, 0069, 0106	VideoSystem	0268, 0274	Audiovox	1021	Fisher	1019
TechniSat	0320, 0417, 0418, 0419	Videotechnic	0327, 0328	Baird	1072, 1073, 1075, 1091	Flint	1074
		Vidikron	0088	Bang & Olufsen	1067	Formenti/Phoenix	1078
Techwood	0069, 0072, 0090, 0106	Vidtech	0072, 0077, 0090, 0103	Basic Line	1074, 1075, 1076, 1079, 1090, 1091	Frontech	1076
				Baur	1078	Fuji	1022
TEDELEX	0328	Viewsonic	0153, 0186, 0226, 0318	Beaumarck	1020	Fujitsu	1072
Teknika	0072, 0085, 0088, 0090, 0094, 0100, 0103, 0104, 0105, 0225	Viking	0107	Bell & Howell	1019	Funai	1023, 1072
		Viore	0198	Bestar	1075, 1076, 1091	Galaxy	1072
Teleavia	0267	Visiola	0260, 0327	Black Panther Line	1075, 1091	Garrard	1023
Telecor	0274, 0328	Vision	0268, 0274, 0328	Blaupunkt	1078	Gateway	1066
Telefunken	0267, 0268, 0272, 0274	Vizio	0090, 0136, 0160, 0227, 0420, 0421, 0422, 0423, 0424	Bondstec	1076, 1090	GBC	1076, 1079
				Broksonic	1054	GE	1020, 1022
Telegazi	0274	Vortec	0268, 0271, 0274	Bush	1074, 1075, 1079, 1090, 1091, 1097, 1099, 1109, 1139	GEC	1078
Telemeister	0274	Voxson	0249, 0257, 0264, 0265, 0268, 0274	Calix	1021	Geloso	1079
Telesonic	0274			Candle	1020, 1021	General	1076
Telestari	0274	Waltham	0260, 0274, 0328	Canon	1022	General Technic	1074
Teletex	0261, 0271, 0273, 0274	Wards	0072, 0077, 0088, 0090, 0091, 0096, 0098, 0099, 0100, 0103, 0105	Catron	1076	GOI	1064
				CGE	1072, 1073	GoldHand	1079, 1090
Teleton	0260, 0328	Watson	0268, 0271, 0274	Cimline	1074, 1079, 1090	Goldstar	1018, 1021, 1072, 1077
Televideon	0327	Watt Radio	0260, 0263, 0327	CineVision	1058	Goodmans	1072, 1075, 1076, 1077, 1079, 1090, 1091
Televiso	0275	Waycon	0061	Citizen	1020, 1021	Gradiente	1023
		Wega	0257, 0266, 0274	Clatronic	1076, 1090	Graetz	1073
Tensai	0261, 0262, 0268, 0273, 0274, 0328	Weltblick	0268, 0271, 0274, 0328	ColorTyme	1018	Granada	1078
				Condor	1075, 1076, 1091	Grandin	1072, 1075, 1076, 1077, 1079, 1090, 1091
Tesmet	0268	Westinghouse	0057, 0138, 0142	Craig	1020, 1021	Grundig	1078, 1079
Tevion	0259, 0261	White Westinghouse	0008, 0119, 0260, 0263, 0271, 0274, 0327	Crown	1075, 1076, 1079, 1090, 1091	Hanseatic	1077, 1078, 1091
Textet	0260, 0273, 0327, 0328			Curtis Mathes	1018, 1020, 1022	Harley Davidson	1023
				Cybernex	1020	Harman/Kardon	1018
Thomson	0238, 0239, 0240, 0260, 0267, 0268, 0272, 0274, 0335	Wincom	0055, 0056	CyberPower	1066	Harwood	1090
		Xrypton	0274	Daewoo	1023, 1075, 1076, 1091, 1116, 1141	HCM	1079, 1090
Thorn	0271, 0274	Yamaha	0000, 0001, 0002, 0003, 0004, 0005, 0072, 0090, 0096, 0103	Dansai	1079, 1090, 1091	Headquarter	1019
TMK	0072, 0077, 0090			Dantax	1074	Hewlett Packard	1066
TNCi	0076	Yamishi	0274, 0328	Daytron	1075, 1091	Hinari	1074, 1079, 1090, 1091
Tokai	0268, 0274, 0328	Yokan	0274	DBX	1018	Hisawa	1074
Tokyo	0260, 0327					Hitachi	1072, 1073, 1078, 1089, 1108, 1124
Tomashi	0270						
Toshiba	0027, 0043, 0053, 0054, 0061, 0062, 0063, 0064, 0065, 0122, 0123, 0124,						

HNS	1060	Memphis	1079, 1090	Radix	1021	Tandberg	1091
Howard Computers		MGN Technology	1020	Randex	1021	Tandy	1019
	1066	Micromaxx	1074	RCA	1020, 1022, 1025,	Tashiko	1021, 1072
HP	1066	Microsoft	1066		1035, 1040, 1047,	Tatung	1072, 1073, 1078
HTS	1064	Microstar	1074		1060, 1065	TCM	1074, 1093, 1120
Hughes	1035, 1040, 1061	Migros	1072	Realistic	1019, 1020, 1021,	Teac	1023, 1091
Hughes Network Systems		Mind	1066		1022, 1023	Tec	1076, 1090, 1091
	1038, 1060	Mitsubishi	1029, 1072, 1078	ReplayTV	1041, 1068	Technics	1022
Humax	1035, 1060, 1094	Motorola	1022	Rex	1073	Teknika	1021, 1022, 1023
Hush	1066	MTC	1020	RFT	1076, 1078, 1090	Teleavia	1073
Hypson	1074, 1079, 1090,	Multitech	1020, 1023, 1072,	Ricavision	1066	Telefunken	1073
	1091		1076, 1078, 1079,	Roadstar	1075, 1077, 1079,	Teletech	1090, 1091
iBUYPOWER	1066		1090		1090, 1091	Tenosal	1079, 1090
Impego	1076	Murphy	1072	Royal	1090	Tensai	1072, 1077, 1079,
Imperial	1072	NEC	1018, 1019, 1073	Runco	1032		1090
Inno Hit	1075, 1076, 1078,	Neckermann	1073, 1078	Saba	1073	Tevion	1074
	1079, 1090, 1091	NEI	1078	Saisho	1074, 1079	Thomson	1073, 1087
Innovation	1074	Nesco	1079, 1090	Samsung	1006, 1020, 1038,	Thorn	1073
Instant Replay	1022	Nikkai	1076, 1090, 1091		1040, 1046, 1060,	Tivo	1035, 1036, 1037,
Interbuy	1077, 1090	Nikko	1021		1080, 1107, 1110,		1039, 1040, 1060,
Interfunk	1078	Niveus Media	1066		1112, 1121, 1123,		1061, 1062
Intervision	1072, 1091	Noblex	1020		1140, 1142	TMK	1020
Irradio	1077, 1079, 1090	Nokia	1073, 1091	Samurai	1076, 1090	Tokai	1077, 1079, 1090
ITT	1073	Nordmende	1073	Sanky	1032	Tonsai	1079
ITV	1075, 1077, 1091	Northgate	1066	Sansui	1033, 1056, 1069,	Toshiba	1004, 1005, 1034,
JC Penney	1018, 1019, 1020,	Oceanic	1072, 1073		1073		1051, 1063, 1066,
	1021, 1022	Okano	1074, 1090, 1091	Sanyo	1019, 1020, 1114		1073, 1078, 1086,
JCL	1022	Olympus	1022	Saville	1091		1099, 1102, 1119,
JVC	1011, 1012, 1013,	Optimus	1021	SBR	1078		1144
	1014, 1015, 1016,	Orion	1033, 1069, 1074,	Schaub Lorenz	1072, 1073	Totevision	1020, 1021
	1017, 1018, 1019,		1097, 1139	Schneider	1072, 1074, 1075,	Touch	1066
	1028, 1035, 1064,	Orson	1072		1076, 1077, 1078,	Towada	1079, 1090
	1073, 1085, 1117,	Osaki	1072, 1077, 1079,		1079, 1090, 1091	Towika	1079, 1090
	1130, 1131, 1133,		1090	Sears	1019, 1021, 1022	TVA	1076
	1134, 1135, 1136	Otto Versand	1078	SEG	1079, 1090, 1091	Uher	1077
Kaisui	1079, 1090	Palladium	1073, 1077, 1079,	SEI-Sinudyne	1078	UltimateTV	1065
Karcher	1078		1090	Seleco	1073	Ultravox	1091
Kendo	1074, 1075, 1076,	Panasonic	1007, 1008, 1009,	Sentra	1076, 1090	Unitech	1020
	1090		1022, 1026, 1042,	Sentron	1079, 1090	United Quick Star	1075, 1091
Kenwood	1018, 1019, 1073		1043, 1068, 1082,	Sharp	1031, 1045, 1057,	Universum	1072, 1077, 1078
Kodak	1021, 1022		1101, 1126, 1132		1081, 1115, 1137	Vector Research	1018
Korpel	1079, 1090	Pathe Marconi	1073	Shintom	1079, 1090	Video Concepts	1018
Kyoto	1090	Perdio	1072	Shivaki	1077	Videoon	1074
Lenco	1075	Philco	1022, 1090	Shogun	1020	Videosonic	1020
Leyco	1079, 1090	Philips	1022, 1030, 1035,	Siemens	1077	Viewsonic	1066
LG	1021, 1053, 1072,		1038, 1039, 1040,	Silva	1077	Voodoo	1066
	1077, 1088, 1100,		1044, 1055, 1060,	Silver	1091	Wards	1020, 1021, 1022,
	1106, 1125, 1143		1078, 1084, 1095,	Singer	1022		1023
Lifetec	1074		1096, 1104, 1105,	Sinudyne	1078	Weltblick	1077
Linksys	1066		1111, 1113, 1122,	Solavox	1076	XR-1000	1022, 1023
Lloyd's	1023		1124, 1127, 1128,	Sonic Blue	1041, 1068	Yamaha	1018, 1019
			1129	Sonneclair	1090	Yamishi	1079, 1090
Loewe Opta	1077, 1078			Sonoko	1075, 1091	Yokan	1079, 1090
Logik	1079, 1090	Philips Magnavox	1030	Sontec	1077	Yoko	1076, 1077, 1079,
Lumatron	1075, 1091	Phonola	1078	Sony	1000, 1001, 1002,		1090
Luxor	1090	Pilot	1021		1003, 1024, 1027,	Zenith	1032
LXI	1021	Pioneer	1078, 1118		1036, 1062, 1066,	ZT Group	1066
M Electronic	1072	Polaroid	1010, 1049		1083, 1098, 1103,		
Magnavox	1022, 1032, 1044,	Portland	1075, 1076, 1091		1138	DVD	
	1070	Prinz	1072	Stack	1066	4Kus	2097
Magnin	1021	Profex	1079	Stack 9	1066	Accurian	2220
Manesth	1079, 1090	Proline	1072	Standard	1075, 1091	Advent	2169, 2201
Marantz	1018, 1019, 1022,	Proscan	1065	Stern	1091	AEG	2312
	1078	Prosonic	1074, 1091	STS	1022	Airis	2318
Mark	1091	Pulsar	1032	Sunkai	1074	Aiwa	2272
Marta	1021	Pye	1052, 1078	Sunstar	1072	Akai	2170, 2195, 2225,
Matsui	1074, 1077	Quarter	1019	Suntronc	1072		2227
Matsushita	1022	Quartz	1019	Sunwood	1079, 1090	Akura	2310
Media Center PC	1066	Quasar	1022	Superscan	1070	Alba	2018, 2232, 2247,
Mediator	1078	Quelle	1072, 1078	Sylvania	1022, 1023, 1044,		2259, 2264
Medion	1074	Radialva	1090		1052, 1070	Alco	2199
MEI	1022	RadioShack	1021	Symphonic	1023, 1044, 1090	Alize	2315
Memorex	1019, 1020, 1021,	RadioShack/Realistic		Systemax	1066	Allegro	2215
	1022, 1023, 1032,		1019, 1020, 1021,	Tagar Systems	1066	Amitech	2312
	1048, 1069, 1072,		1022, 1023	Taisho	1074		
	1077	Radiola	1078				

Amphion MediaWorks	Dual	2302	KLH	2199, 2209	2292, 2321, 2324,
1245	Durabrand	2218	Koda	2308	2327, 2328, 2329,
AMW	DVX	2305	Koss	2095, 2198, 2204	2331, 2383, 2388
Apex	Easy Home	2309	KXD	2309	2151
2047, 2076, 2208,	Eclipse	2304	Landel	2221	Parasound
2209	E-Dem	2318	Lasonic	2214	peekTTON
Apple	Electrohome	2312	Lawson	2305	Philips
Arrgo	Elin	2312	Lecson	2303	2026, 2061, 2062,
Asono	Elta	2263, 2312, 2315	Lenco	2308, 2312, 2317	2075, 2090, 2094,
Aspire	Emerson	2196, 2211, 2219	Lenoxx	2203, 2218	2096, 2097, 2103,
Astar	Enterprise	2211	LG	2080, 2107, 2115,	2110, 2126, 2180,
ATACOM	Enzer	2302		2116, 2141, 2188,	2193, 2205, 2231,
Audiovox	Epson	2165		2211, 2215, 2237,	2235, 2241, 2251,
Avious	ESA	2219		2239, 2285, 2293,	2252, 2256, 2260,
Awa	Finlux	2304, 2312, 2317		2295, 2348, 2370	2268, 2282, 2332,
Axion	Fintec	2299	Life	2228	2333, 2343, 2344,
Bang & Olufsen	Fisher	2212	Lifetec	2228	2345, 2367, 2371,
Baze	Funai	2219	Limit	2305	2373, 2380, 2382,
BBK	Gateway	2097	Liquid Video	2204	2385
Bellagio	GE	2079, 2206, 2209	Liteon	2097, 2121, 2220	Phonotrend
Best Buy	Gericom	2269	Loewe	2274	Pioneer
Blaupunkt	GFM	2176	LogicLab	2305	2012, 2013, 2014,
Blue Parade	Giec	2300	Magnavox	2075, 2096, 2178,	2063, 2064, 2065,
Boghe	Global Solutions	2305		2180, 2196, 2205,	2066, 2067, 2113,
Brainwave	Global Sphere	2305		2219, 2308	2134, 2207, 2230,
Brandt	Go Video	2135, 2215	Magnex	2317	2236, 2265, 2266,
Broksonic	Goodmans	2247, 2289, 2298,	Majestic	2314	2267, 2297, 2322,
Bush		2300, 2308, 2330,	Marantz	2282	2351, 2352, 2353,
2264, 2301, 2308,		2369	Marquant	2312	2354, 2355, 2356,
2317, 2350, 2368	GPX	2177	Matsui	2198, 2296	2357, 2358, 2359,
California Audio Labs	Gradiente	2197	McIntosh	2149	2377
2197	Graetz	2302	Mecotek	2312	Pointer
Cambridge Audio	Greenhill	2209	Medion	2228	Polaroid
CAT	Grundig	2271	Memorex	2078, 2184, 2195	Portland
CAVS	Grunkel	2312, 2316	MiCO	2300, 2304	Powerpoint
Centrum	GVG	2299	Micromaxx	2228	Prima
CGV	H&B	2308	Microsoft	2206	Proceed
Changhong	H_her	2318	Microstar	2228	Proscan
Cinetec	Haaz	2304, 2305	Minoka	2312	Prosonic
CineVision	Haier	2172	Minowa	2317	Protron
Clatronic	Hamman/Kardon	2125, 2213	Mintek	2167, 2209	Provision
Coby	HiMAX	2309	Mitsubishi	2081	Pye
Conia	Hitachi	2008, 2033, 2108,	Mizuda	2308, 2309	Qwestar
Continental Edison		2302, 2309, 2320,	Monyka	2302	Raite
2313		2366	Mustek	2232	RCA
Crown	Hiteker	2208	Mx Onda	2304	2058, 2059, 2071,
C-Tech	Home Tech Industries	2318	Mystral	2316	2079, 2183, 2199,
Curtis Mathes		2316	Naiko	2312	2206, 2207, 2209
CVG	Hyundai	2316	Nesa	2209	RedStar
CyberHome	Ilo	2167	Neufunk	2302	2310, 2312, 2314
2048, 2068, 2216,	Initial	2167, 2209	Nevir	2312	Regent
2233, 2258	Innovation	2228	Next Base	2221	2203
Cytron	Insignia	2080, 2175, 2219	Nexstech	2161	Reoc
Daenyx	Integra	2207	NU-TEC	2301	Rimax
Daewoo	Irradio	2103	Onkyo	2205, 2290	2315
2299, 2312, 2313,	iSymphony	2164	Oopla	2097	Rio
2326, 2376	JBL	2213	Oppo	2150, 2173	Roadstar
Daewoo International	JVC	2049, 2050, 2051,	Optim	2303	2281, 2308
2313		2052, 2053, 2054,	Optimus	2230	Ronin
Dalton		2055, 2056, 2057,	Orava	2308	2313
Dansai		2070, 2242, 2261,	Orbit	2313	Rotel
Daytek		2275, 2276, 2277,	Orion	2027, 2060	2153
Dayton		2278, 2339, 2340,	Oritron	2198, 2204	Rowa
DEC		2341, 2342, 2386,	P&B	2308	2200, 2301
Decca		2387, 2389, 2390,	Pacific	2305	Rownsonic
Denon		2391	Panasonic	2015, 2016, 2017,	2198, 2238
2286		2148		2036, 2037, 2038,	Sabaki
Denver	Jwin	2314		2039, 2040, 2041,	Saivod
2288, 2308, 2310,	Kansai	2199		2042, 2043, 2074,	Sampo
2314	Kawasaki	2312		2089, 2104, 2108,	Samsung
Denzel	Kennox	2123, 2197, 2270		2112, 2120, 2131,	2031, 2032, 2033,
Desay	Kenwood	2312		2132, 2197, 2205,	2034, 2035, 2082,
Diamond	KeyPlug	2312		2244, 2245, 2246,	2127, 2137, 2138,
DiamondVision	Kiirro	2312		2253, 2254, 2255,	2154, 2182, 2197,
2179, 2186	Kingavon	2308			2283, 2319, 2325,
Disney	Kiss	2302			2346, 2347, 2349,
DK Digital					2372, 2381
2078, 2088					2027, 2195, 2304,
Dmtech					2305, 2312
2257					2139, 2195, 2212,
2226					2374
					ScanMagic
					Schaub Lorenz
					Schneider
					2226
					Scientific Labs
					2305
					Scott
					2243, 2311
					Seeltech
					2318

SEG	2240, 2302, 2305, 2313	United	2317	Toshiba	2030, 2099, 2100, 2101, 2114, 2117, 2118, 2119	Macab	3055
Sharp	2009, 2010, 2084, 2122, 2142, 2143, 2144, 2181, 2190, 2228, 2262, 2375	Urban Concepts	2205	Yamaha	2106	Magnavox	3029
Shinonic	2167	US Logic	2167			Maspro	3049
Sigmatek	2309, 2318	Venturer	2199	Cable		Matsui	3049
Silva	2310	Viewmaster	2318	ABC	3004, 3015, 3016, 3017, 3037, 3040, 3067, 3080, 3081	MegaCable	3039
Singer	2304, 2305	Vocopro	2156	ADB	3070	Memorex	3030, 3040
Skymaster	2279, 2305	VocoStar	2157	Adelphia	3003	Minerva	3049
Skyworth	2310	Waitec	2318	Alcatel	3066	Mnet	3057
Slim Art	2312	Welltech	2300	Americast	3046	Motorola	3006, 3008, 3010, 3013, 3039, 3072, 3075
SM Electronic	2305	Westinghouse	2109, 2168	Amstrad	3048, 3068	Movie Time	3031, 3063
Sonic Blue	2215	Wharfedale	2304, 2305	Antronix	3019, 3020	Mr Zapp	3055
Sontech	2316	Woxter	2315, 2318	Archer	3020	Multichoice	3057
Sony	2005, 2006, 2007, 2020, 2021, 2022, 2023, 2024, 2025, 2069, 2072, 2073, 2085, 2086, 2087, 2091, 2092, 2093, 2102, 2128, 2129, 2130, 2249, 2250, 2323, 2334, 2335, 2336, 2360, 2361, 2362, 2363, 2364, 2365, 2384	Xbox	2206, 2229	Arcon	3048	Multitech	3045
Soundmaster	2305	Xlogic	2305, 2312	AT&T	3013	NEC	3018
Soundmax	2305	XMS	2312	Axis	3048	NET Brazil	3007
Spectra	2313	Xoro	2300	Bell South	3046	Nokia	3051
Spectroniq	2155	Yamada	2097, 2313, 2315	Cable Vision	3014	Noos	3055
Standard	2305	Yamaha	2000, 2001, 2002, 2003, 2011, 2018, 2019, 2036, 2106, 2197, 2273	Cabletenna	3019	NSC	3031
Star Cluster	2305	Yamakawa	2302, 2313	Cabletime	3058	Oak	3024
Starmedia	2308, 2318	Yukai	2232	Clearmaster	3045	Pace	3011, 3043, 3084
Sungale	2158	Zenith	2080, 2141, 2205, 2211, 2215	ClearMax	3045	Palladium	3049
Sunkai	2312	Blu-ray Disc		Clyde Cablevision	3059	Panasonic	3034, 3036, 3040
Superscan	2196	LG	2115	Colour Voice	3022	Paragon	3040
Supervision	2305	Panasonic	2089, 2131, 2132	Comcast	3006, 3010, 3039	Philips	3021, 3022, 3029, 3049, 3053, 3054, 3055
Sylvania	2094, 2180, 2189, 2196, 2219, 2224	Pioneer	2134	Comcrypt	3057	Pioneer	3012, 3032, 3038, 3042, 3048, 3083, 3084
Symphonic	2062, 2180	Samsung	2035, 2127	Comtronic	3023	Popular Mechanics	3044
Synn	2305	Sharp	2142, 2143, 2144	Contec	3024	Proscan	3015, 3016
T.D.E. Systems	2316	Sony	2025	Coolmax	3045	Pulsar	3040
Tatung	2083, 2312	Yamaha	2018	COX	3006	PVP Stereo Visual Matrix	3064
TCM	2228, 2379	DVR		Cryptovision	3060	Quasar	3040
Teac	2199, 2287, 2301, 2305	Bush	2060	Director	3006	RadioShack	3041, 3045
Tec	2310	Panasonic	2037, 2038, 2039, 2040, 2041, 2042	Eastern	3025	RCA	3005, 3036, 3076, 3077
Technics	2197	Philips	2061, 2062	Everquest	3041	Realistic	3020
Technika	2312, 2317	Pioneer	2063, 2064, 2065, 2066, 2067	Fidelity	3048	Recoton	3044
Telefunken	2307	RCA	2059	Filmnet	3057	Regal	3028
Tensai	2312	Samsung	2035	Filmnet Cablecrypt	3061	Regency	3025
Tevion	2228, 2305, 2311	Yamaha	2036	Finlux	3051	Rembrandt	3016
Theta Digital	2207	DVD Recorder		Focus	3044	Runco	3040
Thomson	2229, 2238, 2284, 2294	Aspire	2140	Foxtel	3068	Sagem	3055
Tokai	2302, 2310	Astar	2162	France Telecom	3054, 3055	Samsung	3011, 3023, 3032, 3042
Top Sucess	2318	Broksonic	2192	Freebox	3069	SAT	3048
Toshiba	2004, 2026, 2027, 2028, 2029, 2030, 2098, 2099, 2100, 2101, 2114, 2117, 2118, 2119, 2136, 2187, 2195, 2205, 2291, 2337, 2338, 2378	Go Video	2135	GC Electronics	3020	Scientific Atlanta	3003, 3004, 3011, 3012, 3013, 3062, 3078, 3079, 3080, 3081, 3082, 3083, 3084
TRANScontinents	2313, 2317	Hitachi	2108	GE	3015, 3016	Signal	3026, 3041
Transonic	2317	Insignia	2080	GEC	3059	Signature	3016
Trio	2312	Irradio	2103	Gemini	3026, 3041	Sony	3014, 3047
Trutech	2160	JVC	2054, 2055, 2056, 2057	General Instrument	3006, 3008, 3016, 3039, 3050, 3067, 3075	Sprucer	3036
TruVision	2309	LG	2107, 2115, 2141, 2188	Goldstar	3042	Standard Component	3033
TSM	2318	Liteon	2121	Gooding	3049	Starcom	3026, 3037, 3041, 3067
Umax	2315	Panasonic	2037, 2038, 2039, 2041, 2042, 2043, 2089, 2104, 2108, 2112	Grundig	3048, 3049	Stargate	3026, 3041
		Philips	2090, 2096, 2097, 2126, 2193	Hamlin	3027, 3028	Starquest	3026, 3041
		Pioneer	2067, 2113	Hirschmann	3051	Supercable	3008
		Pye	2194	Hitachi	3016	Supermax	3045
		Samsung	2034, 2082, 2138	HomeChoice	3056	Tele+1	3057, 3061
		Sansui	2027	Humax	3001, 3002, 3071	Telepiu	3057
		Sanyo	2139	ITT Nokia	3051	Thomson	3000, 3009
		Sony	2022, 2023, 2024, 2085, 2086, 2087, 2102, 2128, 2129, 2130	Jasco	3041	TIME WARNER	3006
		Sylvania	2189	Jerrold	3006, 3008, 3016, 3026, 3037, 3041, 3050, 3064, 3067, 3075	Tocom	3017
				JVC	3049	Torx	3067
				Kabel Deutschland	3043, 3073, 3074	Toshiba	3040

Tristar	3045	Channel Master	4060, 4085	Expressvu	4039	Kathrein Eurostar	4133
Tudi	3052	Chaparral	4025	Fenner	4074, 4134, 4139	Klap	4138
Tusa	3026, 3041	CHEROKEE	4138	Ferguson	4084, 4102, 4132	Konig	4137
TV86	3031	Chess	4134, 4139	Fidelity	4136	Kosmos	4099
Unika	3019, 3020	CityCom	4084, 4133, 4137	Finlandia	4084	KR	4086
United Cable	3037, 3064	Clatronic	4095	Finlux	4084	Kreiselmeier	4093
Universal	3019, 3020	CNT	4088	FinnSat	4096, 4102	K-SAT	4139
Universum	3049, 3051	Comag	4000, 4001, 4002, 4003, 4004	Flair Mate	4139	Kyostar	4083
V2	3045	Commlink	4087	Foxtel	4140	L&S Electronic	4074
Videoway	3065	Comtech	4096	Freecom	4083, 4099, 4136	Lasat	4074, 4088, 4090, 4100, 4133, 4134, 4137
View Star	3024, 3029, 3031	Condor	4074, 4090, 4137	FTEmaximal	4074, 4139	Lasonic	4062
Viewmaster	3045	Connexions	4074, 4092	Fuba	4074, 4083, 4090, 4092, 4093, 4101, 4133	Lenco	4074, 4083, 4099, 4133, 4137, 4139
Vision	3045	Conrad	4074, 4133, 4136, 4137	Galaxis	4074, 4087, 4090, 4091, 4096, 4098, 4133, 4140	Leng	4095
Visiopass	3051, 3054, 3055	Conrad Electronic	4137, 4139	GE	4015, 4016, 4061, 4151	Lennox	4098
Vortex View	3045	Contec	4096	General Instrument	4027, 4065	Lenson	4136
Wittenberg	3048	Coolsat	4050	GMI	4089	Lexus	4103
Zenith	3035, 3040, 3046	Cosat	4098	GOI	4039	LG	4053, 4057, 4099
Zentek	3044	Coship	4063	Goldbox	4135	Lifesat	4074, 4090, 4134, 4139
Sattelite							
AB Sat	4138, 4139	Daeryung	4092	GoldStar	4099	Lifetec	4090
AccessHD	4058	Daewoo	4107, 4139	Goodmans	4079, 4080, 4084	Lorenzen	4137
ADB	4142	DDC	4085	Goodmind	4061	Lorraine	4099
AGS	4138	Delega	4085	Grandin	4077	Lupus	4074, 4090
Akai	4101, 4103	Dew	4096	Grothusen	4083, 4099	Luxor	4136
Alba	4083, 4084, 4085, 4086, 4108, 4139	Diamond	4097	Grundig	4084, 4086, 4093, 4113, 4129, 4136, 4140	Lyonnaise	4102
Aldes	4085, 4087, 4088	Digitality	4137	Hänsel & Gretel	4137	Macab	4102
Allsat	4098, 4101, 4103	Digital Stream	4059	Hantor	4083, 4095	Magnavox	4045, 4055
Allsonic	4074, 4087, 4090	DIRECTV	4017, 4018, 4020, 4021, 4022, 4024, 4037, 4038, 4040, 4041, 4043, 4045, 4057, 4106, 4143, 4144, 4145, 4146, 4147, 4148, 4149, 4150, 4151, 4152, 4153, 4154, 4155, 4156, 4157	Hanuri	4088	Manata	4077, 4138, 4139
Alltech	4139	Discoverer	4134	Hauptauge	4126	Manhattan	4084, 4088, 4098, 4138
Alpha	4103	Discovery	4138	Heliocom	4137	Marantz	4101
Alpha Digital	4058	Diseqc	4138	Hinari	4085	Mascom	4088
Alphastar	4031	Dish Network	4011, 4012, 4013, 4014, 4019, 4039, 4064	Hirschmann	4074, 4093, 4128, 4136, 4137, 4138	Maspro	4084, 4139
Amitronica	4139	Dishpro	4039, 4064	Hisawa	4095	Matsui	4138
Amstrad	4089, 4113, 4136, 4139	Distrisat	4103	Hisense	4066	Max	4137
Anglo	4139	Ditristrad	4098	Hitachi	4032, 4084, 4149, 4153	Mediabox	4135
Ankaro	4074, 4087, 4090, 4139	DNT	4092, 4101, 4103	Homecast	4005, 4006, 4007	Mediamarkt	4089
Anttron	4083, 4086	Drake	4026	Houston	4098	Mediasat	4091, 4135, 4136
Apollo	4083	DStv	4140	HTS	4039	Medion	4074, 4090, 4139
Armstrong	4089, 4103	Dune	4074	Hughes	4018, 4022, 4144, 4146, 4150, 4152	Medison	4139
Artec	4054	Echostar	4011, 4019, 4039, 4064, 4092, 4139	Hughes Network Systems	4021	Mega	4101, 4103
Asat	4101, 4103	Einhell	4083, 4087, 4089, 4136, 4139	Humax	4051, 4075, 4076, 4110	Memorex	4045
ASLF	4139	Elap	4138, 4139	Huth	4087, 4089, 4094, 4095, 4096, 4098, 4137, 4141	Metronic	4077, 4078, 4083, 4086, 4087, 4088, 4139
Astacom	4138	Elekta	4088	Hypson	4077	Metz	4093
Astra	4089, 4091, 4100, 4137, 4139	Elsat	4139	Ilo	4066	Micro electronic	4136, 4137, 4139
Astro	4074, 4086, 4088, 4090, 4093, 4135, 4136, 4137	Elta	4074, 4083, 4090, 4098, 4101, 4103	Imex	4077	Micro Technology	4139
AudioTon	4086, 4098	Emanon	4083	Innovation	4090	MicroGem	4056
Aurora	4140	Emme Esse	4074, 4090	Insignia	4057	Micromaxx	4074, 4090
Austar	4140	Engel	4139	Intertronic	4089	Microstar	4090
Axiel	4138	Ep Sat	4084	Intervision	4098, 4137	Microtec	4139
Axis	4074, 4090, 4091, 4096	EURIEULT	4077	ITT Nokia	4084	Minerva	4093
Best	4074, 4090	Eurodec	4102	Jerold	4065	Mitsubishi	4084, 4093, 4152
Blaupunkt	4093	Europa	4103, 4136, 4137	Johansson	4095	Mitsumi	4100
Blue Sky	4139	Europhon	4137	JOK	4138	Morgan's	4089, 4100, 4101, 4103, 4139
Boca	4089, 4100, 4105, 4139	Eurosat	4089	JSR	4098	Motorola	4008, 4009, 4010, 4065
Boston	4138	Eurosky	4074, 4089, 4090, 4133, 4136, 4137	JVC	4011, 4019, 4039, 4079	Multichoice	4140
Brain Wave	4095	Eurostar	4089, 4133, 4137	Kamm	4139	Multitec	4134
Broadcast	4094	Eutelsat	4139	Kathrein	4093, 4101, 4103, 4109, 4112, 4120, 4133, 4138, 4139	Muratto	4099
Broco	4139	Exator	4083, 4086			Mysat	4139
BSkyB	4113, 4123					Navax	4095
BT	4138					Neuhaas	4091, 4098, 4136, 4137, 4139
Bubu Sat	4139					Neusat	4139
Bush	4084, 4127					Next Level	4065
Cambridge	4136					NextWave	4141
Canal Satellite	4135					Nikko	4089, 4139
Canal+	4135					Nokia	4084, 4122
CaptiveWorks	4049						

Nordmende	4083, 4084, 4085, 4088, 4102	Samsung	4018, 4021, 4023, 4041, 4042, 4081, 4082, 4083, 4114, 4150, 4154	Telewire	4098
Nova	4140			Tempo	4141
Novis	4095			Tevion	4090, 4139
Oceanic	4097	SAT	4085, 4136	Thomson	4070, 4084, 4102, 4104, 4130, 4133, 4135, 4137, 4138, 4139
Octagon	4083, 4086, 4096	Sat Cruiser	4141		
Okano	4089	Sat Partner	4083, 4086, 4088, 4095, 4099, 4136	Thorens	4097
Optex	4098			Thorn	4084
Optus	4135, 4140, 4141	Sat Team	4139	Tivax	4058
Orbitech	4083, 4134, 4135, 4136	Satcom	4094, 4137	Tivo	4150
OSat	4086	Satec	4139	Tokai	4103
Otto Versand	4093	Satelco	4074	Tonna	4084, 4094, 4098, 4136, 4139
Pace	4084, 4093, 4113, 4121, 4125, 4138	Satford	4094		
Pacific	4097	Satmaster	4094	Toshiba	4144, 4152, 4153
Packsat	4138	Satplus	4134	Triad	4099
Palcom	4085	Schneider	4090, 4134, 4138	Triasat	4136
Palladium	4089, 4136	Schwaiger	4097, 4134, 4137	Triax	4093, 4133, 4136, 4139
Palsat	4134, 4136	SCS	4133		
Panasat	4140	Seemann	4089, 4091, 4092	Turnsat	4139
Panasonic	4043, 4044, 4046, 4084, 4113, 4118, 4143, 4148	SEG	4074, 4083, 4090, 4095	Tvonic	4132
		Seleco	4098	Twiner	4077, 4139
Panda	4084, 4137	Servi Sat	4077, 4139	UEC	4140
Pansat	4047	Siemens	4093	Uher	4134
Patriot	4138	Silva	4099	UltimateTV	4020
Paysat	4045	Skantin	4139	Uniden	4029, 4045
PCT	4060	Skardin	4091	Unisat	4089, 4096, 4103
Philco	4055	Skinsat	4136	Unitor	4095
Philips	4021, 4022, 4045, 4084, 4101, 4103, 4111, 4115, 4135, 4138, 4150, 4152, 4153, 4155, 4156	SKR	4139	Universum	4093, 4133, 4137
		Skymaster	4067, 4068, 4087, 4134, 4139	US Digital	4066
Phoenix	4096			Variosat	4093
Phonotrend	4084, 4087, 4098	Skymax	4101, 4103	Vega	4074
Pioneer	4124, 4135	SkySat	4134, 4136, 4137, 4139	Ventana	4101, 4103
Polsat	4102	Skyvision	4098	Viewsat	4048
Predki	4095	SM Electronic	4134, 4139	Visiosat	4095, 4098, 4138, 4139
Premiere	4098, 4135	Smart	4133, 4139	Voom	4065
Priesner	4089	Sony	4017, 4020, 4135	Vortec	4083
Primestar	4030	SR	4089, 4100	Welltech	4134
Profile	4138	Star Choice	4065	WeTeKom	4134, 4136
Promax	4084	Starland	4139	Wevasat	4084
Prosat	4085, 4087	Starring	4095	Wewa	4084
Proscan	4015, 4016, 4040, 4151	Start Trak	4083	Winersat	4095
		Strong	4074, 4083, 4086, 4090, 4099, 4140	Wisi	4084, 4092, 4093, 4136, 4137
Protek	4097	STS	4033	Woorisat	4088
Proton	4066	STVI	4077	Worldsat	4138
Provision	4088	Sumida	4089	Xrypton	4074
Quadral	4074, 4085, 4087, 4090, 4138	Sunny Sound	4074	XSat	4139
		Sunsat	4139	Zehnder	4074, 4088, 4090, 4131, 4133
Quelle	4093, 4133, 4137	Sunstar	4074, 4089, 4100		
Quiero	4102	Supermax	4141	Zenith	4052, 4057, 4145
RadioShack	4065	Tandberg	4102	Zodiac	4086
Radiola	4101, 4103	Tandy	4086		
Radix	4092, 4119	Tantec	4084	CD	
Rainbow	4086	TCM	4090	Yamaha	5000, 5013
RCA	4015, 4016, 4034, 4035, 4036, 4037, 4038, 4040, 4151, 4157	Techniland	4094		
		TechniSat	4071, 4072, 4073, 4092, 4103, 4116, 4117, 4134, 4135, 4136	CD Recoder	
Realistic	4028	Technology	4140	Yamaha	5001
Redpoint	4091	Technosat	4141		
Redstar	4074, 4090	Technowelt	4137	MD	
RFT	4087, 4101, 4103	Teco	4089, 4100	Yamaha	5002, 5003, 5004
Roadstar	4139	Telanor	4085		
Roch	4077	Telasat	4133, 4137	Tape	
Rover	4074, 4139	Telecom	4139	Yamaha	5005, 5006
Saba	4088, 4133, 4137, 4138	Telefunken	4067, 4083, 4138		
		Teleka	4086, 4089, 4092, 4136, 4137	Tuner	
Sabre	4084	Telemaster	4088	Yamaha	5007, 5008, 5009, 5010, 5014, 5015, 5016, 5017, 5018
Sagem	4069, 4102	Telesat	4137		
Sakura	4096	Telestar	4134, 4135, 4136	USB	
		Televés	4084, 4136	Yamaha	5012, 5021

DOCK

Yamaha 5011, 5022

LD

Yamaha 2002



© 2009 Yamaha Corporation All rights reserved.

YAMAHA CORPORATION
Printed in China © WQ95530