



Guida per l'utente

Sound Bar

TRUE X BAR 50A

SR-X50A

IT

INDICE

INFORMAZIONI SU QUESTA GUIDA PER L'UTENTE 5

Informazioni sulle descrizioni in questa Guida per l'utente 5

INTRODUZIONE 6

Caratteristiche 6

Controllo degli elementi in dotazione 11

NOMI E FUNZIONI DELLE PARTI 13

Nomi delle parti della soundbar (lato anteriore/superiore) 13

Nomi delle parti della soundbar (lato posteriore) 15

Nome delle parti del subwoofer 16

Nomi delle parti del telecomando 17

PREPARAZIONE 20

Preparazione 20

Precauzioni per la preparazione 21

Installazione del prodotto 23

Collegamento a una TV 25

Presa della TV e cavi da usare 25

Collegamento alla TV usando un cavo HDMI (disponibile in commercio) 27

Collegamento a una TV usando solo il cavo audio ottico digitale in dotazione 30

Collegamento di un dispositivo AV 31

Collegamento di un dispositivo AV alla soundbar 31

Collegamento di un dispositivo AV alla presa di ingresso HDMI della TV 32

Collegamento all'alimentazione 34

Preparazione del telecomando 35

Accensione e spegnimento della soundbar 36

Connessione a una rete 37

Funzioni di rete 37

Connessione a una rete usando un cavo di rete (connessione cablata) 38

Connessione a una rete in modalità wireless (connessione wireless) 39

Connessione dei diffusori wireless 41

RIPRODUZIONE	42
Controllo di base durante la riproduzione	42
Regolazione del suono in base alle proprie preferenze	44
Funzioni sonore del prodotto	44
Riproduzione surround	46
Riproduzione stereo	47
Regolazione del volume del subwoofer	48
Riproduzione chiara della voce umana (CLEAR VOICE)	49
Ascolto di suoni bassi ricchi (BASS EXT)	50
Ascolto di audio da un dispositivo Bluetooth®	51
Riproduzione di musica usando Sound Bar Controller	53
Servizi di streaming	53
Riproduzione di file audio usando l'app Sound Bar Controller	54
Ascolto di audio con AirPlay 2	56
CARATTERISTICHE AGGIUNTIVE	57
Variazione della luminosità degli indicatori	57
Uso del telecomando della TV per controllare l'unità (Controllo HDMI)	58
Indicazione del tipo di segnale audio e delle impostazioni delle funzioni	59
Controllo della soundbar con l'app per smartphone (Sound Bar Controller)	61
Controllo della soundbar con i comandi vocali (Amazon Alexa)	62
CONFIGURAZIONE	64
Attivazione/disattivazione della funzione Controllo HDMI	64
Cambiamento della destinazione di uscita audio HDMI	65
Attivazione/disattivazione della funzione di standby automatico	66
Attivazione/disattivazione della funzione di blocco bambini	67
Attivazione/disattivazione della funzione di standby di rete	68
Attivazione/disattivazione della funzione Bluetooth	69
Attivazione/disattivazione della funzione wireless (Wi-Fi)	70
Impostazione del livello di compressione della gamma dinamica	71
Aggiornamento del firmware del prodotto	73
Impostazione del formato del segnale HDMI	74
Collegamento manuale di un subwoofer	75

Inizializzazione della soundbar	76
---------------------------------------	----

RISOLUZIONE DEI PROBLEMI **77**

Se si verifica un problema, controllare per prima cosa quanto segue	77
Quando si verifica un problema: Alimentazione o funzionalità generale	78
Quando si verifica un problema: Audio	88
Quando si verifica un problema: Bluetooth®	93
Quando si verifica un problema: Rete	95
Quando si verifica un problema: App	103
Come ridurre al minimo il consumo elettrico in standby	105
Come sostituire la batteria del telecomando	106
Come ripristinare la soundbar	109

DATI TECNICI **110**

Dati tecnici del prodotto	110
Formati dei segnali audio/video HDMI supportati	114
Formati dei segnali audio digitali supportati	116
Elenco delle indicazioni degli indicatori	117

APPENDICE **121**

Marchi di fabbrica	121
Elenco dei centri assistenza	123

INFORMAZIONI SU QUESTA GUIDA PER L'UTENTE

Informazioni sulle descrizioni in questa Guida per l'utente

- In questa Guida per utente, le informazioni importanti sono contrassegnate dalle parole riportate di seguito.



AVVERTENZA

Questo contenuto indica “rischio di lesioni gravi o di morte”.



ATTENZIONE

Questo contenuto indica “rischio di lesioni”.

• AVVISO

Indica i punti che è necessario osservare per evitare guasti, danni o malfunzionamenti del prodotto e perdita di dati, nonché per proteggere l'ambiente.

• NOTA

Indica note relative alle istruzioni, limitazioni delle funzioni e informazioni aggiuntive che potrebbero essere utili.

- Le illustrazioni e le schermate in questa Guida per l'utente vengono fornite esclusivamente a scopo descrittivo.
- Le denominazioni sociali e i nomi dei prodotti riportati in questa Guida per l'utente sono marchi o marchi registrati delle rispettive società.
- Smartphone e tablet vengono indicati collettivamente come “smartphone”. Laddove necessario, il tipo di dispositivo è indicato nelle spiegazioni.
- Questa Guida per l'utente descrive principalmente le operazioni che è possibile effettuare mediante il telecomando in dotazione.
- [Ricerca tag] è una parola chiave per le ricerche. Funge da collegamento dalla Guida introduttiva alla Guida per l'utente.

NOTA

Il Volantino sulla sicurezza* e la Guida introduttiva sono forniti in dotazione con il prodotto. Leggere prima il Volantino sulla sicurezza.

* Il Volantino sulla sicurezza non è fornito in dotazione con il modello del prodotto destinato alla Cina continentale. Consultare prima le precauzioni per la sicurezza riportate sul retro della Guida introduttiva.

INTRODUZIONE

Caratteristiche

Questo prodotto è un sistema di diffusori a forma di barra per televisori che consente l'ascolto di suono surround dalla TV con un ricco senso di presenza.

Connettendo il prodotto a Internet, sono disponibili anche la riproduzione audio da servizi di streaming e l'uso dell'assistente vocale "Amazon Alexa".

Questo prodotto è inoltre compatibile con "TRUE X SURROUND", che offre un suono surround reale utilizzando diffusori wireless come diffusori surround per il prodotto.

■ Produzione di suono surround con il semplice collegamento alla TV

I "diffusori di altezza" integrati nella parte superiore della soundbar, che sono progettati esclusivamente per aggiungere una dimensione verticale al suono, in combinazione con la tecnologia audio basata sugli oggetti "Dolby Atmos", consentono virtualmente la riproduzione del suono non solo da direzioni orizzontali, ma anche da diverse altezze. Questo conferisce al suono un'ampiezza che sembra avvolgere il corpo e intensifica la sensazione di essere immersi nei mondi di film, televisione e musica.



Link associati

"Riproduzione surround" (pag. 46)

■ Produzione di un suono surround reale usando la funzione TRUE X SURROUND

La funzione TRUE X SURROUND produce un suono surround reale semplicemente utilizzando come diffusori surround per la soundbar dei diffusori wireless compatibili con TRUE X SURROUND.

Durante la riproduzione dell'audio nella modalità ALL della funzione TRUE X SURROUND, lo stesso audio viene emesso dalla soundbar e dai diffusori wireless. Questa modalità è utile per la riproduzione di audio come musica di sottofondo in una stanza di grandi dimensioni.

Per ulteriori informazioni, consultare quanto segue: Guida alla connessione e all'uso di TRUE X SURROUND <https://manual.yamaha.com/av/truexsur/>



■ Facile riproduzione di contenuti audio da servizi di streaming o dispositivi Bluetooth

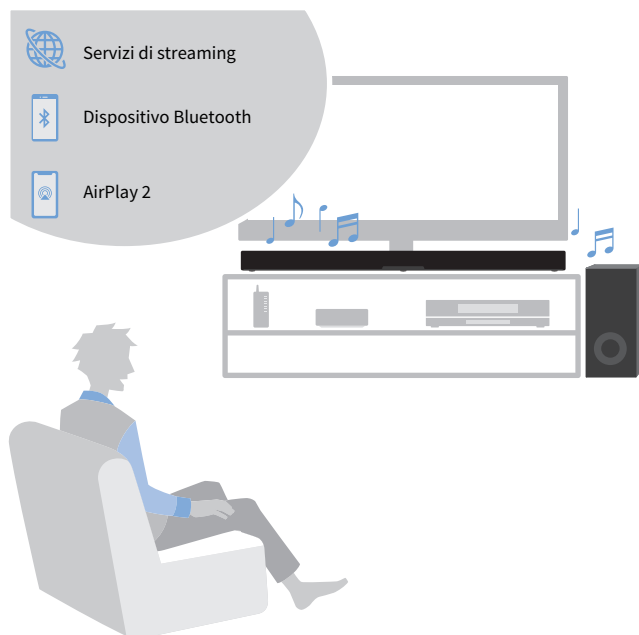

Link associati

- “Servizi di streaming” (pag. 53)
- “Ascolto di audio da un dispositivo Bluetooth®” (pag. 51)
- “Ascolto di audio con AirPlay 2” (pag. 56)

■ Amazon Alexa integrato

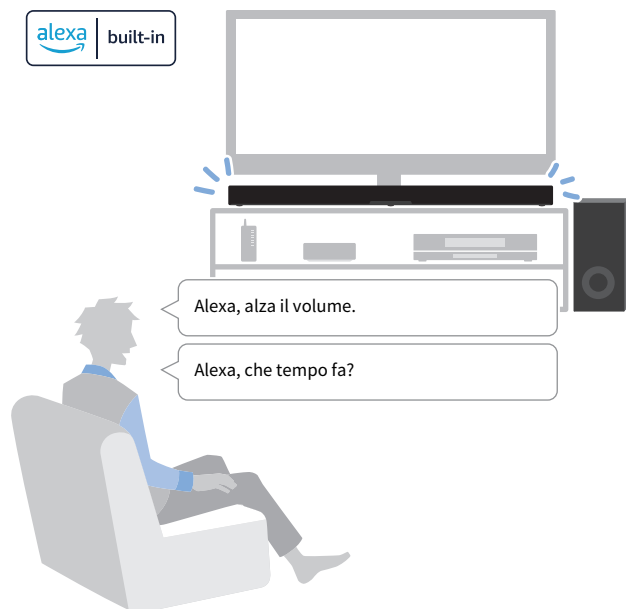

Link associati

“Controllo della soundbar con i comandi vocali (Amazon Alexa)” (pag. 62)

■ Configurare il suono in base alla situazione

Clear Voice

Questa funzione si concentra sull'immagine acustica delle voci umane quali il dialogo e la narrazione all'interno dell'audio ed enfatizza le voci senza modificare il volume complessivo o l'individualità del suono. Solo le voci umane diventano più facili da sentire, e viene dato un chiaro senso di localizzazione alle voci umane.

- “Riproduzione chiara della voce umana (CLEAR VOICE)” (pag. 49)

Bass Extension

Questa funzione si concentra sull'immagine acustica della porzione di basso e migliora il suono dei bassi. Consente l'ascolto di bassi con prestazioni superiori e con una forte presenza regolando l'immagine acustica complessiva dei bassi senza disturbare l'equilibrio del suono complessivo.

- “Ascolto di suoni bassi ricchi (BASS EXT)” (pag. 50)

■ **Diversi metodi di controllo per adattarsi alle varie situazioni di utilizzo**

Oltre ai comandi della soundbar e al telecomando in dotazione, per controllare la soundbar è possibile anche usare il telecomando della TV, l'app per smartphone dedicata "Sound Bar Controller" oppure Amazon Alexa.

Funzioni eARC/ARC (Audio Return Channel) e Controllo HDMI

Una TV compatibile con la funzione Controllo HDMI consente di controllare le funzioni di base della soundbar usando il telecomando della TV. È possibile collegare alla soundbar una TV compatibile con eARC/ARC (Audio Return Channel) usando un unico cavo HDMI.

- "Collegamento alla TV usando un cavo HDMI (disponibile in commercio)" (pag. 27)
- "Uso del telecomando della TV per controllare l'unità (Controllo HDMI)" (pag. 58)

App per smartphone dedicata: "Sound Bar Controller"

Questa app consente di configurare le impostazioni per collegare la soundbar a una rete. Consente inoltre di controllare la soundbar usando lo smartphone o di riprodurre i file audio memorizzati nello smartphone.

- "Connessione a una rete in modalità wireless (connessione wireless)" (pag. 39)
- "Controllo della soundbar con l'app per smartphone (Sound Bar Controller)" (pag. 61)

Controllo degli elementi in dotazione

I seguenti elementi sono forniti in dotazione con il prodotto. Accertare che siano presenti tutti elementi in dotazione.

■ Dispositivi principali

- Soundbar (SR-CUX50A)



- Subwoofer (SW-X100A)



■ Accessori

- Telecomando



* Una batteria al litio (CR2025) è già stata inserita nel telecomando.

- Cavi di alimentazione (x2)



- Cavo audio ottico digitale



- Distanziatori (x2)



* Da usare per il montaggio a parete della soundbar.

- Dima di montaggio



INTRODUZIONE > Controllo degli elementi in dotazione

* Da usare per il montaggio a parete della soundbar.

- Guida introduttiva



- Volantino sulla sicurezza



NOTA

Il cavo HDMI non è incluso. Se si intende utilizzare un cavo HDMI per collegare questo prodotto, ottenerne uno disponibile in commercio. Scegliere il cavo HDMI in base alle funzioni del dispositivo da collegare.

NOMI E FUNZIONI DELLE PARTI

Nomi delle parti della soundbar (lato anteriore/superiore)

Questa sezione descrive i nomi e le funzioni delle parti sul lato anteriore e superiore della soundbar.

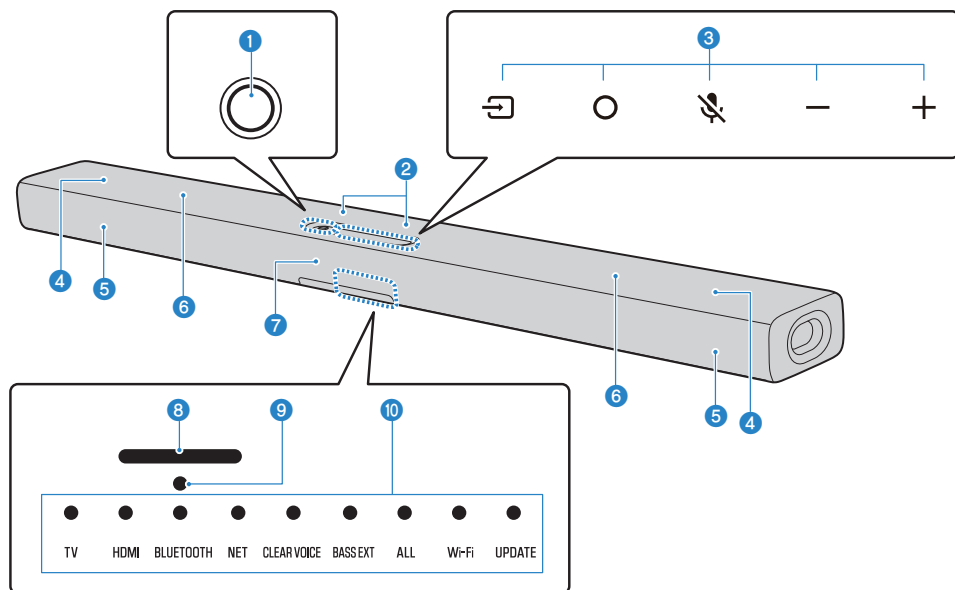

1 Pulsante di accensione

Accende e spegne la soundbar.

2 Microfoni

Per interagire con Alexa.

AVVISO

- Non utilizzare un aspirapolvere o una bomboletta di aria compressa sull'area dei microfoni durante la pulizia della soundbar. Ciò può danneggiare i microfoni.

3 Controlli

Per controllare la soundbar.

☐ (Ingresso): Seleziona una sorgente d'ingresso (pag. 42).

○ (Azione): Attiva Alexa (pag. 62).

🎤 (Attivazione/disattivazione dei microfoni): Attiva e disattiva i microfoni. Alexa non risponde quando i microfoni sono disattivati, nemmeno se si chiama Alexa. Disattivare i microfoni quando si desidera mantenere la privacy. I microfoni si riattivano premendo nuovamente il simbolo (pag. 62).

-/+ (Volume -/+): Regolano il volume (pag. 42).

4 Diffusori di altezza

5 Diffusori anteriori

6 Subwoofer integrati

7 Sensore del telecomando

8 Indicatore Alexa

Indica lo stato di Alexa.

9 Indicatore di microfoni spenti

Si accende in rosso quando i microfoni per interagire con Alexa sono spenti.

10 Indicatori

Gli indicatori sul pannello superiore lampeggiano o si accendono per indicare lo stato di funzionamento e di impostazione. Durante la normale riproduzione, lo stato di impostazione è indicato come segue:

TV/HDMI/BLUETOOTH/NET: Sorgente di ingresso selezionata

CLEAR VOICE: Clear Voice

BASS EXT: Bass Extension

ALL: Modalità ALL

Wi-Fi: Connessione Wi-Fi

UPDATE: Aggiornamento del firmware

NOTA

In questa Guida per l'utente, le seguenti illustrazioni indicano che gli indicatori sono spenti, accesi o lampeggianti.



Spento



Acceso



Lampeggiante

NOTA

- Per evitare l'azionamento indesiderato, non collocare oggetti sui controlli della soundbar. L'attivazione della funzione di blocco bambini impedisce l'azionamento accidentale.
- La luminosità degli indicatori può essere regolata premendo ☼ (Luminosità) sul telecomando.
- Per i dettagli sulla modalità ALL, consultare quanto segue: Guida alla connessione e all'uso di TRUE X SURROUND <https://manual.yamaha.com/av/truexsur/>

Link associati

- "Attivazione/disattivazione della funzione di blocco bambini" (pag. 67)
- "Variazione della luminosità degli indicatori" (pag. 57)

Nomi delle parti della soundbar (lato posteriore)

Questa sezione descrive i nomi e le funzioni delle parti sul lato posteriore della soundbar.

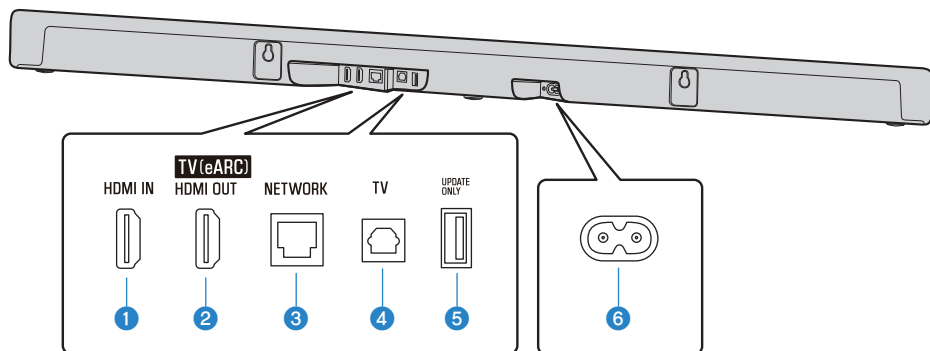

- 1 **Presa HDMI IN** (pag. 31)
- 2 **Presa HDMI OUT/TV (eARC)** (pag. 27)

- 3 **Presa NETWORK** (pag. 38)

- 4 **Presa di ingresso TV** (pag. 25)

- 5 **Presa UPDATE ONLY**

Per l'aggiornamento del firmware della soundbar.

Per ulteriori informazioni, consultare quanto segue: Guida all'aggiornamento del firmware
https://manual.yamaha.com/av/fwupdate/21/sr_ws/

- 6 **Presa di ingresso alimentazione CA**

Link associati

- “Nomi delle parti della soundbar (lato anteriore/superiore)” (pag. 13)
- “Nomi delle parti del telecomando” (pag. 17)

Nome delle parti del subwoofer

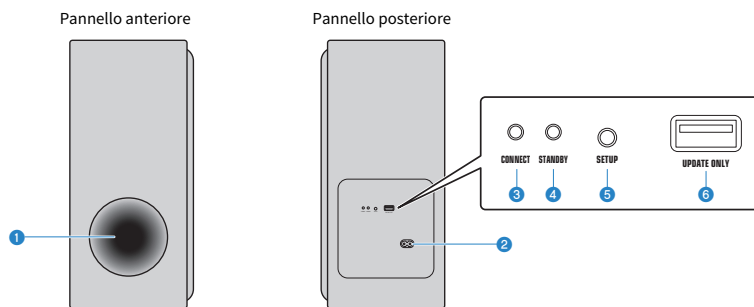

1 Porta bass reflex

2 Connettore di ingresso alimentazione CA

Consente di collegare il cavo di alimentazione del subwoofer.

3 Indicatore CONNECT

Si accende quando il subwoofer è collegato alla soundbar (pag. 36).

4 Indicatore STANDBY

Indica lo stato del subwoofer (pag. 117).

5 Pulsante SETUP

Consente di connettere manualmente il subwoofer alla soundbar (pag. 75).

6 Presa UPDATE ONLY

Per l'aggiornamento del firmware del subwoofer.

Per maggiori dettagli, consultare le istruzioni fornite con il firmware.

Nomi delle parti del telecomando

Questa sezione descrive i nomi e le funzioni delle parti sul telecomando.

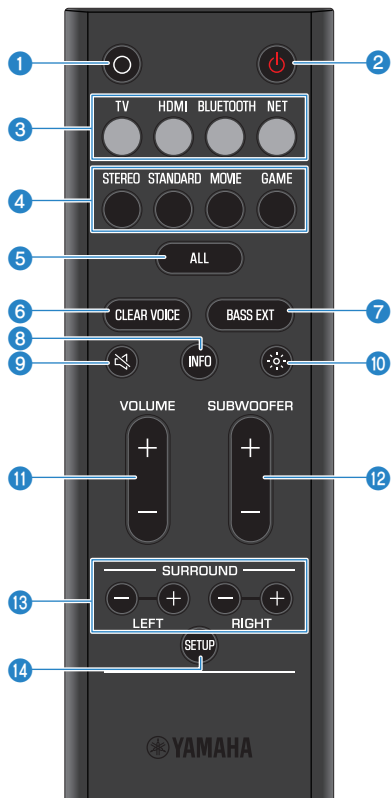

1 Pulsante (Azione)

Attiva Alexa (pag. 62).

2 Pulsante (Accensione)

Accende e spegne il prodotto (pag. 36).

3 Pulsanti delle sorgenti di ingresso

Selezionano una sorgente di ingresso (pag. 42).

- Pulsante TV: Audio dalla TV
- Pulsante HDMI: Audio dal dispositivo collegato alla presa di ingresso HDMI
- Pulsante BLUETOOTH: Audio da un dispositivo Bluetooth
- Pulsante NET: Audio da servizi di streaming

4 Pulsanti della modalità sonora

Consentono di selezionare la modalità sonora desiderata (pag. 44).

- STEREO
- STANDARD
- MOVIE
- GAME

5 Pulsante ALL

Attivare o disattivare la modalità ALL.

Per ulteriori informazioni, consultare quanto segue: Guida alla connessione e all'uso di TRUE X SURROUND
<https://manual.yamaha.com/av/truexsur/>

6 Pulsante CLEAR VOICE

Attiva o disattiva la funzione Clear voice (pag. 49).

7 Pulsante BASS EXT

Attiva o disattiva la funzione Bass Extension (pag. 50).

8 Pulsante INFO

Controllare le informazioni quali il tipo di segnale audio riprodotto e le impostazioni delle funzioni della soundbar (pag. 59).

9 Pulsante  (Disattivazione audio)

Disattiva l'uscita audio (pag. 42). Per riattivare l'audio, premere nuovamente il pulsante, oppure premere VOLUME (+/-).

10 Pulsante  (Luminosità)

Consente di variare la luminosità degli indicatori della soundbar (pag. 57).

11 Pulsante VOLUME (+/-)

Regola il volume della soundbar (pag. 42).

12 Pulsante SUBWOOFER (+/-)

Regola il volume del subwoofer (pag. 48).

13 Pulsanti SURROUND L/R (+/-)

Quando si usano diffusori wireless come diffusori surround per la soundbar, regolare il volume di ciascun diffusore surround.

Per ulteriori informazioni, consultare quanto segue: Guida alla connessione e all'uso di TRUE X SURROUND
<https://manual.yamaha.com/av/truexsur/>

14 Pulsante SETUP

- Consente di connettere manualmente il subwoofer alla soundbar (pag. 75).
- Consente di registrare i diffusori wireless compatibili con TRUE X SURROUND (in vendita separatamente) come diffusori surround (pag. 41).

NOTA

Utilizzare il telecomando entro la distanza indicata nella figura seguente:

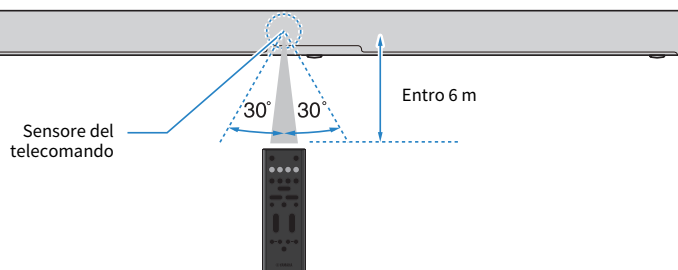

Link associati

"Nomi delle parti della soundbar (lato anteriore/superiore)" (pag. 13)

PREPARAZIONE

Preparazione

Per riprodurre audio con questo prodotto, completare le seguenti preparazioni:

1 Installare la soundbar e il subwoofer.

“Installazione del prodotto” (pag. 23)

2 Collegare la soundbar a una TV.

Collegare la soundbar alla TV utilizzando un metodo adatto al tipo di prese della TV e alle funzioni da usare.

“Presa della TV e cavi da usare” (pag. 25)

“Collegamento a una TV usando solo il cavo audio ottico digitale in dotazione” (pag. 30)

“Collegamento alla TV usando un cavo HDMI (disponibile in commercio)” (pag. 27)

3 Collegare un dispositivo AV (se richiesto).

“Collegamento di un dispositivo AV alla soundbar” (pag. 31)

“Collegamento di un dispositivo AV alla presa di ingresso HDMI della TV” (pag. 32)

4 Collegare l'alimentazione.

“Collegamento all'alimentazione” (pag. 34)

5 Preparare il telecomando.

“Preparazione del telecomando” (pag. 35)

6 Accendere la soundbar.

“Accensione e spegnimento della soundbar” (pag. 36)

Quando viene accesa la soundbar, allo stesso tempo si accende anche il subwoofer.

7 Collegare a una rete (se richiesto).

“Funzioni di rete” (pag. 37)

“Connessione a una rete usando un cavo di rete (connessione cablata)” (pag. 38)

“Connessione a una rete in modalità wireless (connessione wireless)” (pag. 39)

8 Collegare i diffusori wireless (se richiesto).

“Connessione dei diffusori wireless” (pag. 41)

Per ulteriori informazioni, consultare quanto segue: Guida alla connessione e all'uso di TRUE X SURROUND

<https://manual.yamaha.com/av/truexsur/>

Precauzioni per la preparazione

Prima di installare la soundbar e collegare altri dispositivi, assicurarsi di leggere le seguenti precauzioni. Assicurarsi di osservare le precauzioni.

■ Precauzioni per l'installazione



AVVERTENZA

- Installare seguendo le istruzioni fornite nella Guida dell'utente. La mancata osservanza di questa precauzione potrebbe causare la caduta dei dispositivi e conseguenti lesioni.
- Verificare che l'installazione completata sia sicura e protetta. Inoltre, eseguire periodicamente ispezioni di sicurezza. La mancata osservanza di questa precauzione potrebbe causare la caduta dei dispositivi e conseguenti lesioni.
- Non esporre il prodotto alla pioggia, non usarlo vicino all'acqua o in ambienti umidi o bagnati, non poggiare su di esso recipienti (come ad esempio vasi, bottiglie o bicchieri) contenenti liquidi che possano riversarsi in una delle aperture, né posizionarlo in luoghi in cui potrebbero cadere gocce d'acqua. Se un liquido quale l'acqua penetra nel prodotto, potrebbe causare un incendio, scosse elettriche o malfunzionamenti.
- Non posizionare oggetti accesi o fiamme vive in prossimità del prodotto per evitare il rischio di incendi.
- Non utilizzare questo prodotto nelle vicinanze di dispositivi medici o all'interno di strutture mediche. Le onde radio emesse dal prodotto possono interferire con i dispositivi elettromedicali.



ATTENZIONE

- Non collocare il prodotto in posizione instabile, per evitare che cada accidentalmente e che possa causare lesioni.
- Nell'installare questo prodotto, fare in modo di non bloccare la dissipazione del calore. La mancata osservanza di tale precauzione potrebbe far sì che il calore resti imprigionato all'interno del prodotto, causando un incendio o malfunzionamenti.
- Evitare di trovarsi nelle vicinanze del prodotto in caso di calamità quali ad esempio i terremoti. Poiché il prodotto potrebbe rovesciarsi o cadere e provocare lesioni, allontanarsi rapidamente dal prodotto e ripararsi in un luogo sicuro.

AVVISO

- Non installare il prodotto in luoghi in cui potrebbe venire a contatto con gas corrosivi o salsedine, oppure in luoghi con elevati livelli di fumo o vapore. La mancata osservanza di tale precauzione potrebbe causare un malfunzionamento.
- Non premere con forza sulle unità diffusori o sulla parte coperta di tessuto del prodotto.
- Non posizionare oggetti sensibili ai campi magnetici (come dischi rigidi o schede magnetiche) vicino al prodotto. L'effetto magnetico della soundbar potrebbe causare danni all'oggetto o ai dati in esso registrati.
- Non utilizzare questo prodotto in luoghi che possono diventare estremamente caldi, come ad esempio alla luce solare diretta in prossimità di un calorifero, o che possono diventare estremamente freddi o esposti a polvere o vibrazioni eccessive. La mancata osservanza di questa precauzione può causare la deformazione del pannello del prodotto, il malfunzionamento dei componenti interni o l'instabilità del funzionamento.
- Se si utilizza una funzione wireless, evitare di installare il prodotto in prossimità di scrivanie o pareti metalliche, forni a microonde o altri dispositivi di rete wireless. Eventuali ostacoli potrebbero ridurre la distanza di trasmissione.
- Non sovrapporre direttamente la soundbar e il subwoofer. Evitare altresì di posizionare altri dispositivi AV direttamente sopra o sotto questo prodotto. Tali dispositivi potrebbero presentare malfunzionamenti causati dalle vibrazioni.
- Non posizionare il subwoofer nei modi seguenti. Ciò può causare una perdita del volume dei bassi.
 - Con le unità diffusori (parte coperta di tessuto) appoggiate contro la parete
 - Con la porta bass reflex bloccata
- Il subwoofer è progettato per essere posizionato verticalmente. Non poggiarlo su un lato.
- Non collocare mobili o altri oggetti di metallo tra la soundbar e il subwoofer. Ciò potrebbe interferire con la connessione wireless.

■ Precauzioni per il collegamento



AVVERTENZA

- Utilizzare il prodotto con la tensione di alimentazione stampata sullo stesso. La mancata osservanza di tale precauzione potrebbe causare scosse elettriche o malfunzionamenti.
- Accertarsi di utilizzare il cavo di alimentazione fornito in dotazione. Non utilizzare il cavo di alimentazione in dotazione per altri dispositivi. La mancata osservanza di tale precauzione potrebbe causare scosse elettriche o malfunzionamenti.
- Non inserire o rimuovere la spina elettrica con le mani bagnate. Non maneggiare il prodotto con le mani umide. La mancata osservanza di tali precauzioni potrebbe causare scosse elettriche o malfunzionamenti.
- Non toccare la spina o il cavo di alimentazione se vi è il rischio di fulmini. La mancata osservanza di tale precauzione potrebbe causare scosse elettriche.
- Durante l'installazione del prodotto, assicurarsi che la presa CA utilizzata sia facilmente accessibile. In caso di problemi o malfunzionamenti, spegnere immediatamente il dispositivo e scollegare la spina dalla presa di corrente CA. Anche quando l'interruttore di alimentazione è spento, a condizione che il cavo di alimentazione non venga scollegato dalla presa CA, il prodotto si disconnette dalla sorgente di alimentazione.
- Se si prevede di non utilizzare il prodotto per un periodo di tempo prolungato, scollegare il cavo di alimentazione dalla presa CA. La mancata osservanza di tale precauzione potrebbe causare malfunzionamenti.
- Controllare periodicamente la spina elettrica ed eventualmente rimuovere la sporcizia o la polvere accumulata. La mancata osservanza di tale precauzione potrebbe causare un incendio o scosse elettriche.



ATTENZIONE

- Non utilizzare prese CA in cui la spina di alimentazione non si blocca saldamente in posizione. La mancata osservanza di tale precauzione potrebbe causare scosse elettriche o bruciature.
- Quando si scollega la spina di alimentazione, afferrare sempre la spina stessa e non il cavo. Tirando il cavo lo si potrebbe danneggiare e causare scosse elettriche o un incendio.
- Inserire saldamente la spina di alimentazione nella presa CA. Se si utilizza il prodotto senza aver fissato saldamente la spina alla presa, la polvere potrebbe depositarsi sulla presa stessa causando un incendio o bruciature.

AVVISO

- Se si collegano dispositivi esterni, assicurarsi di leggere a fondo la Guida per l'utente di ciascun dispositivo e di collegarli seguendo le istruzioni. La mancata osservanza delle istruzioni dei dispositivi potrebbe causare malfunzionamenti.
- Non collegare il prodotto a dispositivi di tipo industriale. Questo prodotto è stato progettato per essere collegato a dispositivi per uso domestico. Il collegamento a dispositivi di tipo industriale potrebbe causare il malfunzionamento del prodotto.

Installazione del prodotto

- Prima di installare la soundbar, assicurarsi di leggere le seguenti precauzioni.
 - “Precauzioni per la preparazione” (pag. 21)

Installare la soundbar e il subwoofer come illustrato nella seguente figura. Posizionare il subwoofer su un lato della soundbar. Per evitare che il suono si rifletta sulle pareti, puntare il lato anteriore del subwoofer leggermente verso l'interno.

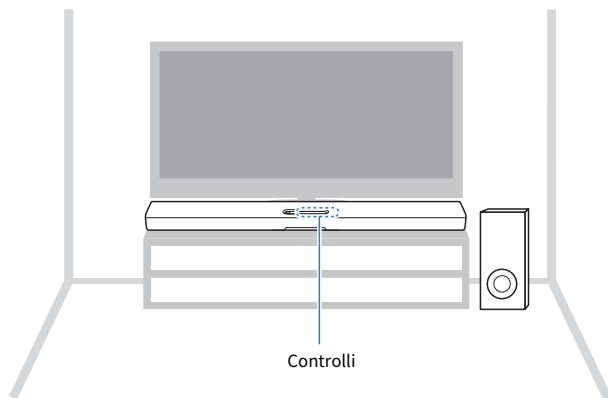

AVVISO

- Intorno al prodotto lasciare libero lo spazio indicato di seguito per non ostacolare la dissipazione del calore.
 - Soundbar: almeno 10 cm sopra, 10 cm a sinistra e a destra e 10 cm dietro
 - Subwoofer: almeno 20 cm sopra, 20 cm a sinistra e a destra e 20 cm dietro
- Il lato superiore della soundbar è dotato di diffusori di altezza integrati che emettono il suono dei canali di altezza. Uno spazio di almeno 10 cm sopra la parte superiore della soundbar garantisce la libera emissione dei canali in altezza. Questo fornisce il miglior campo audio surround possibile.

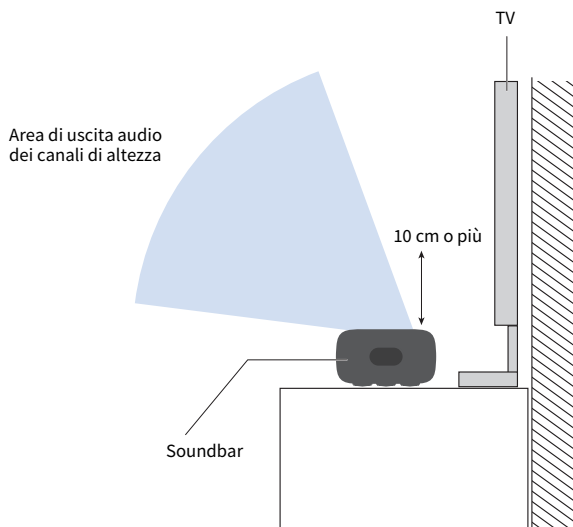

NOTA

La soundbar può anche essere montata a parete. Per il corretto montaggio a parete della soundbar, affidare l'intervento al rivenditore presso il quale è stata acquistata l'unità o a una ditta con personale di assistenza qualificato. Per maggiori informazioni, visitare il seguente sito web.

https://manual.yamaha.com/av/sb/wallmount/srx40a_x50a/

Passaggi successivi

- Collegamento a una TV:
 - "Presenza della TV e cavi da usare" (pag. 25)
 - "Collegamento alla TV usando un cavo HDMI (disponibile in commercio)" (pag. 27)
 - "Collegamento a una TV usando solo il cavo audio ottico digitale in dotazione" (pag. 30)

Collegamento a una TV

Presca della TV e cavi da usare

Per utilizzare pienamente le funzioni della soundbar, collegare la TV e la soundbar con un cavo HDMI.

Il cavo HDMI non è incluso con il prodotto. Predisporre un cavo HDMI disponibile in commercio che sia compatibile con le funzioni del dispositivo collegato. (Vedere sotto).

Quando si collega a una presa di ingresso HDMI non compatibile con ARC, collegare anche il cavo audio digitale ottico in dotazione.

Cavo/i da usare

Cavo HDMI (disponibile in commercio)



Quando si effettua il collegamento a una presa di ingresso HDMI non compatibile con ARC:
Cavo audio digitale ottico (in dotazione)



Presca/e della TV da usare

Presca di ingresso HDMI



Quando si effettua il collegamento a una presa di ingresso HDMI non compatibile con ARC:
Presca di uscita audio digitale ottica



Procedura di collegamento

“Collegamento alla TV usando un cavo HDMI (disponibile in commercio)” (pag. 27)

■ Funzioni del dispositivo da collegare e cavi HDMI compatibili

Collegare la TV e la soundbar con un cavo HDMI che sia compatibile con le funzioni che si desidera usare.

Uso del telecomando della TV per controllare la soundbar (funzione Controllo HDMI)

È possibile usare un cavo HDMI con specifica “HDMI standard” o superiore. Se la presa di ingresso HDMI della TV supporta ARC, usare un cavo HDMI compatibile con ARC.

Ingresso di segnali audio ad alta definizione come Dolby Atmos da una TV compatibile con eARC alla soundbar

Usare un cavo HDMI che supporti Ethernet.

Trasmissione alla TV di segnali video ad alta definizione da un dispositivo AV collegato alla presa HDMI IN della soundbar

Usare un cavo HDMI che supporti la trasmissione dei segnali video in uscita dal dispositivo AV.

- Per i segnali video 3D e/o 4K, usare un cavo HDMI premium ad alta velocità.
- Per i segnali video HDR, usare un cavo HDMI compatibile con HDR.

■ Se si collega una TV usando solo il cavo audio ottico digitale in dotazione

Se la TV è dotata di una presa ottica digitale, la TV può essere collegata usando solo il cavo audio ottico digitale in dotazione. Usare il telecomando in dotazione per controllare la soundbar.

Cavo: Cavo audio digitale ottico (in dotazione)



Presca della TV da usare: Presca di uscita audio digitale ottica



Procedura di collegamento

“Collegamento a una TV usando solo il cavo audio ottico digitale in dotazione” (pag. 30)

NOTA

- ARC è l'abbreviazione di Audio Return Channel (canale di ritorno audio). Collegando la presa di ingresso HDMI compatibile con ARC della TV alla presa di uscita HDMI compatibile con ARC della soundbar o di un ricevitore AV tramite un cavo HDMI, è possibile riprodurre l'audio della TV sulla soundbar o sul ricevitore AV senza usare un cavo ottico.
- eARC è l'abbreviazione di enhanced Audio Return Channel (canale di ritorno audio avanzato). È un'estensione della funzionalità ARC ed è in grado di trasmettere segnali audio ad alta definizione come Dolby Atmos tramite una TV, che ARC non può trasmettere.
- Utilizzare un cavo HDMI a 19 pin che rechi il logo HDMI stampigliato.
- Utilizzare un cavo che sia il più corto possibile per evitare la degenerazione della qualità del segnale.

Collegamento alla TV usando un cavo HDMI (disponibile in commercio)

- Prima di collegare i dispositivi, assicurarsi di leggere le seguenti precauzioni.
- “Precauzioni per la preparazione” (pag. 21)

Se la TV è collegata tramite un cavo HDMI, la funzione Controllo HDMI consente di controllare la soundbar usando il telecomando della TV.

■ Quando si collega a una presa di ingresso HDMI compatibile con eARC/ARC (Audio Return Channel)

Collegare la TV utilizzando un cavo HDMI compatibile con ARC (disponibile in commercio).

Collegare un cavo HDMI alla presa di ingresso HDMI della TV compatibile con ARC (presa contrassegnata con “eARC” o “ARC”).

Il cavo HDMI trasmette il segnale audio della TV e il segnale di controllo per il controllo della soundbar usando il telecomando della TV. Trasmette inoltre alla TV i segnali video ad alta definizione da un dispositivo AV collegato alla presa HDMI IN della soundbar.

- Se la soundbar è collegata a una presa di ingresso HDMI compatibile con eARC della TV, è possibile trasmettere alla soundbar segnali audio ad alta definizione come Dolby Atmos. Se si collega a una presa di ingresso HDMI compatibile con eARC della TV, usare un cavo HDMI che supporti Ethernet. Quando si collega a una presa di ingresso HDMI compatibile solo con ARC della TV, usare un cavo HDMI compatibile con ARC.



Cavo da usare



Cavo HDMI (disponibile in commercio)

■ Quando si effettua il collegamento a una presa di ingresso HDMI non compatibile con ARC



Collegare alla TV usando un cavo HDMI (in disponibile in commercio) e il cavo audio ottico digitale in dotazione.

Il cavo audio digitale ottico trasmette il segnale audio della TV alla soundbar.

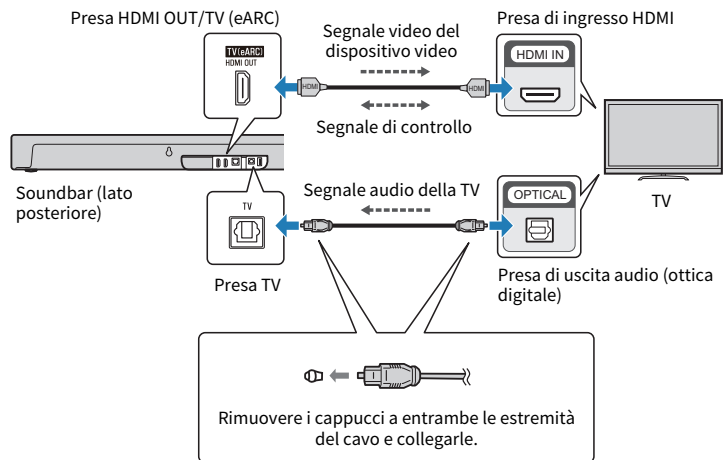
Il cavo HDMI trasmette il segnale di controllo per il controllo della soundbar usando il telecomando della TV (funzione di controllo HDMI). Trasmette inoltre alla TV i segnali video ad alta definizione da un dispositivo AV collegato alla presa HDMI IN della soundbar.



Cavo da usare

-  Cavo audio digitale ottico (in dotazione)
-  Cavo HDMI (disponibile in commercio)

NOTA

- ARC è l'abbreviazione di Audio Return Channel (canale di ritorno audio). Collegando la presa di ingresso HDMI compatibile con ARC della TV alla presa di uscita HDMI compatibile con ARC della soundbar o di un ricevitore AV tramite un cavo HDMI, è possibile riprodurre l'audio della TV sulla soundbar o sul ricevitore AV senza usare un cavo ottico.
- eARC è l'abbreviazione di enhanced Audio Return Channel (canale di ritorno audio avanzato). È un'estensione della funzionalità ARC ed è in grado di trasmettere segnali audio ad alta definizione come Dolby Atmos tramite una TV, che ARC non può trasmettere.
- Quando si usa la funzione ARC o la funzione Controllo HDMI, abilitare la funzione Controllo HDMI della soundbar. Impostazione predefinita: funzione attiva
- Utilizzare un cavo HDMI a 19 pin che rechi il logo HDMI stampigliato.
- Utilizzare un cavo che sia il più corto possibile per evitare la degenerazione della qualità del segnale.
- Quando si collega un dispositivo AV alla presa HDMI IN della soundbar, per collegare la TV e la soundbar, usare un cavo HDMI che supporti la trasmissione di segnali video in uscita da tale dispositivo AV.
 - Per i segnali video 3D e/o 4K, usare un cavo HDMI premium ad alta velocità.
 - Per i segnali video HDR, usare un cavo HDMI compatibile con HDR.

Passaggi successivi

- Se si collega un dispositivo AV:
 - “Collegamento di un dispositivo AV alla soundbar” (pag. 31)
 - “Collegamento di un dispositivo AV alla presa di ingresso HDMI della TV” (pag. 32)
- Se non si collega un dispositivo AV:
 - “Collegamento all'alimentazione” (pag. 34)

Link associati

“Attivazione/disattivazione della funzione Controllo HDMI” (pag. 64)

Collegamento a una TV usando solo il cavo audio ottico digitale in dotazione

- Prima di collegare i dispositivi, assicurarsi di leggere le seguenti precauzioni.
- “Precauzioni per la preparazione” (pag. 21)

Collegare alla TV usando il cavo audio ottico digitale in dotazione.

Il cavo audio digitale ottico trasmette il segnale audio della TV alla soundbar.

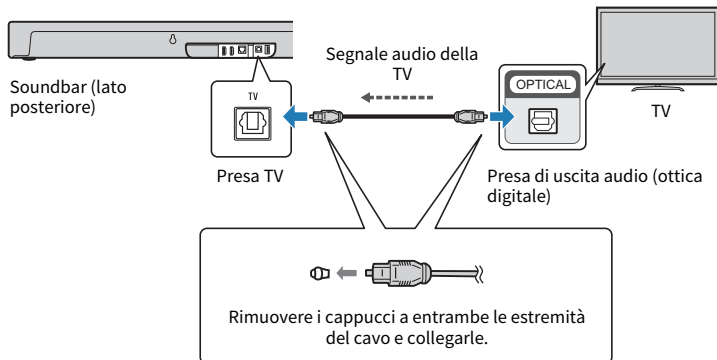

Cavo da usare



Cavo audio digitale ottico (in dotazione)

Passaggi successivi

- “Collegamento all'alimentazione” (pag. 34)

Collegamento di un dispositivo AV

Collegamento di un dispositivo AV alla soundbar

- Prima di collegare i dispositivi, assicurarsi di leggere le seguenti precauzioni.
 - “Precauzioni per la preparazione” (pag. 21)

Collegare i dispositivi AV (come lettori BD/DVD e set-top box) alla soundbar usando un cavo HDMI (disponibile in commercio).

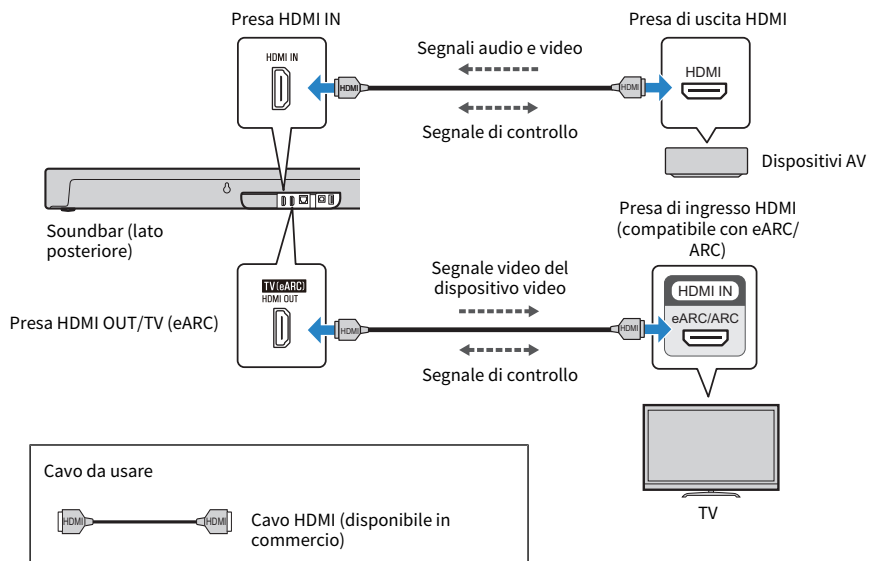

NOTA

- Per riprodurre l'audio da un dispositivo AV tramite la soundbar, impostare le sorgenti di ingresso come segue:
 - Sorgente di ingresso della soundbar: HDMI
- Una volta attivata la funzione di controllo HDMI sulla soundbar, i segnali video e audio provenienti dai dispositivi AV possono venire emessi dalla TV anche se la soundbar è spenta (pass-through del segnale HDMI). Impostazione predefinita: funzione attiva
- Utilizzare un cavo HDMI a 19 pin che rechi il logo HDMI stampigliato.
- Utilizzare un cavo che sia il più corto possibile per evitare la degenerazione della qualità del segnale.
- Per il collegamento della soundbar alla TV, e per il collegamento della soundbar al dispositivo AV, usare cavi HDMI che supportino la trasmissione di segnali video in uscita dal dispositivo AV.
 - Per i segnali video 3D e/o 4K, usare un cavo HDMI premium ad alta velocità.
 - Per i segnali video HDR, usare un cavo HDMI compatibile con HDR.

Passaggi successivi

- “Collegamento all'alimentazione” (pag. 34)

Link associati

“Attivazione/disattivazione della funzione Controllo HDMI” (pag. 64)

Collegamento di un dispositivo AV alla presa di ingresso HDMI della TV

- Prima di collegare i dispositivi, assicurarsi di leggere le seguenti precauzioni.
- “Precauzioni per la preparazione” (pag. 21)

Collegare i dispositivi AV (come lettori BD/DVD e set-top box) alla TV usando un cavo HDMI (disponibile in commercio). Per collegare più dispositivi AV o commutare i dispositivi AV per la riproduzione usando il selettore di ingresso della TV, usare questo metodo di collegamento.

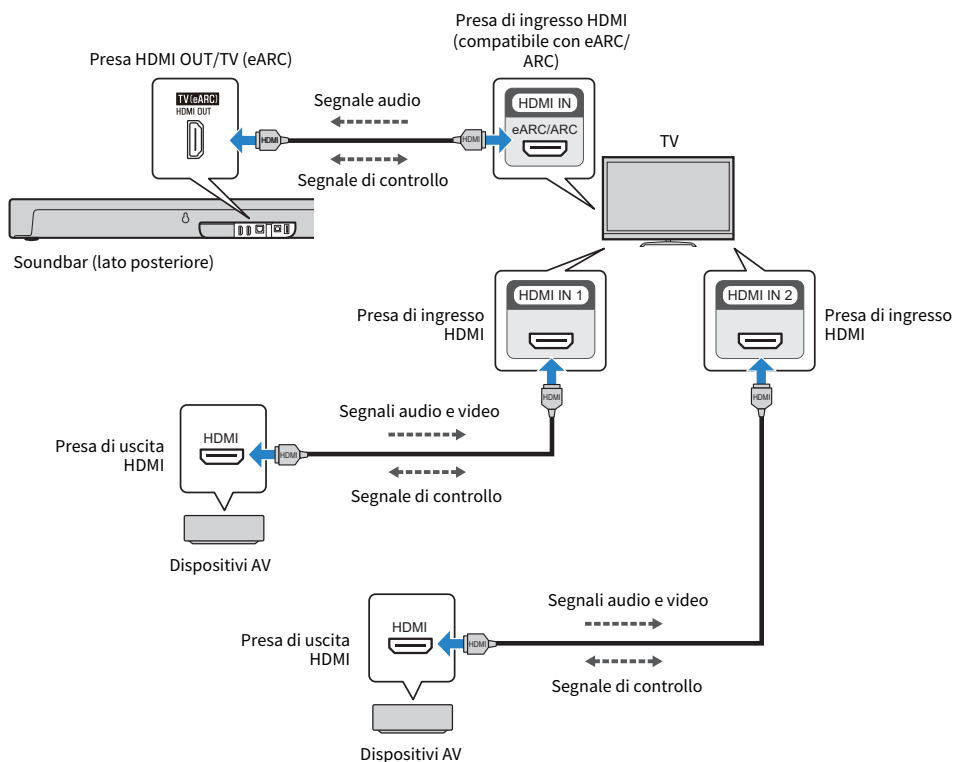

Cavo da usare



Cavo HDMI (disponibile in commercio)

NOTA

- Per riprodurre l'audio da un dispositivo AV tramite la soundbar, impostare le sorgenti di ingresso come segue:
 - Sorgente di ingresso della soundbar: TV
 - Sorgente di ingresso della TV: Dispositivo AV che riproduce il contenuto
- ARC è l'abbreviazione di Audio Return Channel (canale di ritorno audio). Collegando la presa di ingresso HDMI compatibile con ARC della TV alla presa di uscita HDMI compatibile con ARC della soundbar o di un ricevitore AV tramite un cavo HDMI, è possibile riprodurre l'audio della TV sulla soundbar o sul ricevitore AV senza usare un cavo ottico.
- eARC è l'abbreviazione di enhanced Audio Return Channel (canale di ritorno audio avanzato). È un'estensione della funzionalità ARC ed è in grado di trasmettere segnali audio ad alta definizione come Dolby Atmos tramite una TV, che ARC non può trasmettere.
- Quando la soundbar è collegata a una presa di ingresso HDMI compatibile con ARC della TV, abilitare la funzione Controllo HDMI della soundbar. Impostazione predefinita: funzione attiva
- Utilizzare un cavo HDMI a 19 pin che rechi il logo HDMI stampigliato.
- Utilizzare un cavo che sia il più corto possibile per evitare la degenerazione della qualità del segnale.
- Per usare la funzione eARC o ARC, usare un cavo HDMI compatibile con eARC/ARC, come un cavo HDMI ad alta velocità che supporti Ethernet.
- Per collegare la TV e il dispositivo AV, usare un cavo HDMI che supporti la trasmissione dei segnali video in uscita dal dispositivo AV.
 - Per i segnali video 3D e/o 4K, usare un cavo HDMI premium ad alta velocità.
 - Per i segnali video HDR, usare un cavo HDMI compatibile con HDR.
- A seconda della TV, i segnali audio ad alta definizione (Dolby Atmos ecc.) in ingresso dal dispositivo AV potrebbero venire convertiti in altri segnali audio e trasmessi. Per riprodurre un suono che sfrutti al meglio le caratteristiche dei segnali audio in uscita dal dispositivo AV, collegarlo alla presa HDMI IN della soundbar.

Passaggi successivi

- "Collegamento all'alimentazione" (pag. 34)

Link associati

"Attivazione/disattivazione della funzione Controllo HDMI" (pag. 64)

Collegamento all'alimentazione

Dopo aver collegato la TV e i dispositivi AV, collegare la soundbar e il subwoofer all'alimentazione.

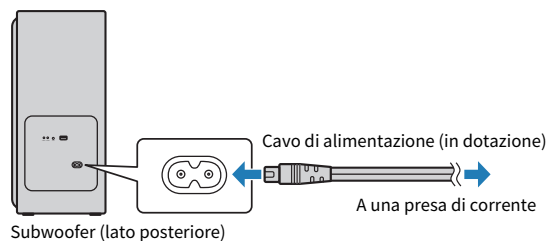
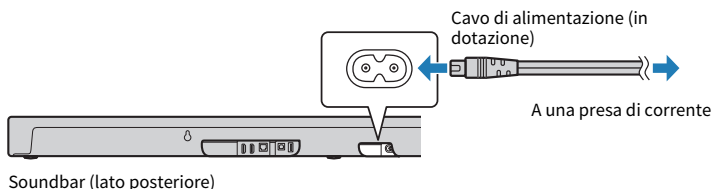

Dopo aver collegato l'alimentazione, alcuni degli indicatori sul lato anteriore della soundbar lampeggiano per circa un minuto come indicato di seguito, quindi si spengono.



Prima di accendere la soundbar, accertare che gli indicatori sul lato anteriore della soundbar siano spenti e che l'indicatore CONNECT sul lato posteriore del subwoofer sia acceso.

Passaggi successivi

- "Preparazione del telecomando" (pag. 35)

Link associati

"Accensione e spegnimento della soundbar" (pag. 36)

Preparazione del telecomando

Rimuovere la linguetta isolante della batteria prima di tentare di usare il telecomando.

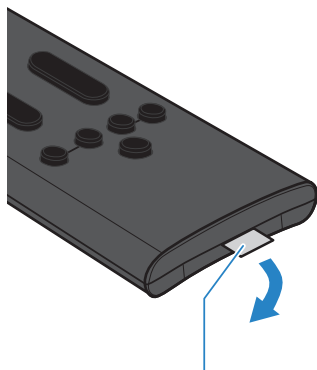

Linguetta isolante della batteria

Link associati

[“Sostituzione della batteria del telecomando” \(pag. 107\)](#)

Accensione e spegnimento della soundbar

Accendere e spegnere il prodotto.

1 Premere il pulsante (Accensione) del telecomando.

Premendo il pulsante si accende e si spegne il prodotto.

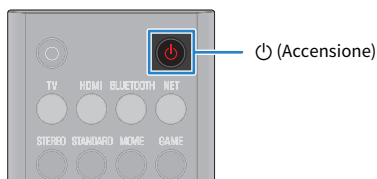

Quando la soundbar viene accesa, tutti gli indicatori sul lato anteriore della soundbar si accendono, dopodiché alcuni rimangono accesi per mostrare lo stato delle impostazioni (visualizzazione normale).

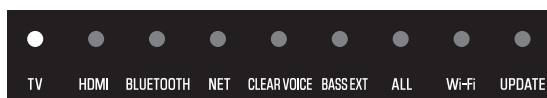

Quando la soundbar viene spenta, gli indicatori si spengono.

NOTA

Dopo aver collegato l'alimentazione, alcuni degli indicatori sul lato anteriore della soundbar lampeggiano per circa un minuto come indicato di seguito, quindi si spengono.



Prima di accendere la soundbar, accertare che gli indicatori sul lato anteriore della soundbar siano spenti e che l'indicatore CONNECT sul lato posteriore del subwoofer sia acceso.

Passaggi successivi (se necessario)

- Collegamento della soundbar a una rete:
 - “Funzioni di rete” (pag. 37)
 - “Connessione a una rete usando un cavo di rete (connessione cablata)” (pag. 38)
 - “Connessione a una rete in modalità wireless (connessione wireless)” (pag. 39)
- Collegamento dei diffusori wireless WS-X3A/WS-X2A/WS-X1A (in vendita separatamente):
 - “Connessione dei diffusori wireless” (pag. 41)

Connessione a una rete

Funzioni di rete

Se la soundbar è collegata a una rete, sono disponibili le seguenti funzioni basate sulla rete.

- Vari servizi di streaming
- Amazon Alexa
- Riproduzione con AirPlay
- Controllo della soundbar con l'app

La soundbar supporta le connessioni cablate e wireless. Collegare la soundbar a una rete con il metodo di connessione cablato o wireless a seconda del proprio ambiente di rete.

- “Connessione a una rete usando un cavo di rete (connessione cablata)” (pag. 38)
- “Connessione a una rete in modalità wireless (connessione wireless)” (pag. 39)

AVVISO

- Non collegare questo prodotto direttamente a una rete Wi-Fi pubblica e/o a un servizio Internet. Collegare questo prodotto a Internet solo tramite un router protetto da una password complessa. Consultare il produttore del router per informazioni sulle pratiche di sicurezza ottimali.

NOTA

- Non è possibile connettere la soundbar a una rete che richiede l'impostazione manuale. Collegare la soundbar a un router abilitato per DHCP.
- Per configurare le impostazioni di connessione wireless è necessaria l'app per smartphone dedicata “Sound Bar Controller”.
- Amazon Alexa e i servizi di streaming sono disponibili solo in determinate aree. Amazon Alexa e i servizi di streaming potrebbero non essere disponibili in alcuni Paesi o regioni in cui è utilizzato il prodotto.

Link associati

- “Servizi di streaming” (pag. 53)
- “Controllo della soundbar con i comandi vocali (Amazon Alexa)” (pag. 62)

Connessione a una rete usando un cavo di rete (connessione cablata)

Collegare la soundbar a un router mediante un cavo LAN disponibile in commercio (cavo dritto STP di categoria 5 o superiore). La connessione cablata è ora completata.

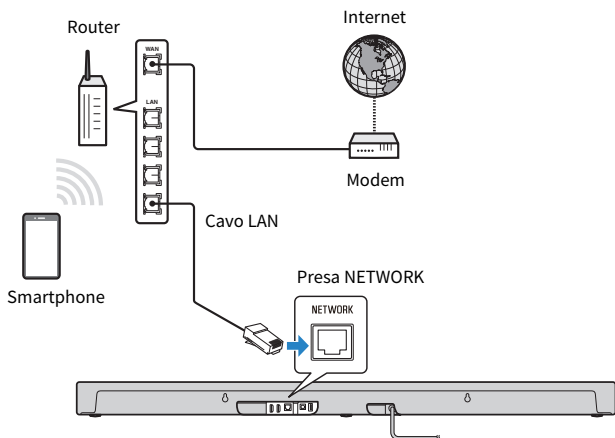

AVVISO

- Non collegare questo prodotto direttamente a una rete Wi-Fi pubblica e/o a un servizio Internet. Collegare questo prodotto a Internet solo tramite un router protetto da una password complessa. Consultare il produttore del router per informazioni sulle pratiche di sicurezza ottimali.

Connessione a una rete in modalità wireless (connessione wireless)

Per usare una rete, stabilire la connessione a un router LAN wireless (un punto di accesso). Configurare le impostazioni di connessione wireless usando l'app per smartphone dedicata "Sound Bar Controller."

[Ricerca tag]#Q02 Rete

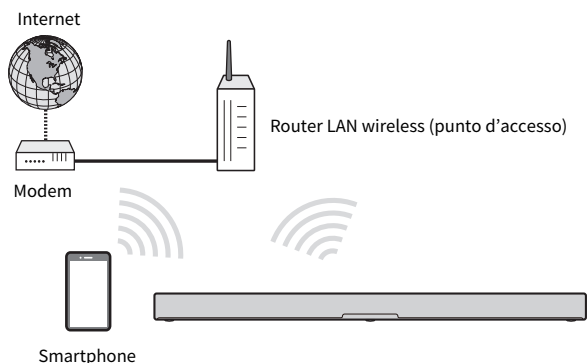

AVVISO

- Non collegare questo prodotto direttamente a una rete Wi-Fi pubblica e/o a un servizio Internet. Collegare questo prodotto a Internet solo tramite un router protetto da una password complessa. Consultare il produttore del router per informazioni sulle pratiche di sicurezza ottimali.

NOTA

- La soundbar non può essere connessa a un router LAN wireless (un punto di accesso) se è lontana dallo stesso. In tal caso, installare la soundbar vicino al router LAN wireless (punto di accesso).
- Prima di procedere, accertare che lo smartphone sia connesso al router domestico.
- Quanto visualizzato potrebbe essere diverso dall'esempio, a seconda dello smartphone utilizzato.
- Le schermate e i nomi dei menu dell'app Sound Bar Controller sono soggette a modifiche senza preavviso.

1 Installare l'app Sound Bar Controller nello smartphone e quindi aprire l'app.

Cercare "Sound Bar Controller" sull'App Store o su Google Play e installarla sul proprio dispositivo mobile.

2 Seguire le istruzioni su schermo dell'app per eseguire la configurazione.

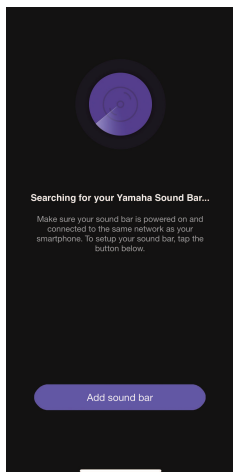

Una volta stabilita la connessione a una rete wireless, l'indicatore Wi-Fi della soundbar si accende.

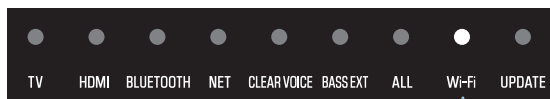

Acceso bianco

La prima volta che la soundbar viene collegata a una rete dopo l'acquisto, il suo firmware viene aggiornato alla versione più recente.

Una volta configurate le impostazioni di connessione di rete, configurare Amazon Alexa. Seguire le istruzioni su schermo dell'app per eseguire la configurazione. La configurazione può essere eseguita anche in un secondo momento in "Impostazioni Amazon Alexa" dell'app.

Link associati

- "Controllo della soundbar con l'app per smartphone (Sound Bar Controller)" (pag. 61)
- "Controllo della soundbar con i comandi vocali (Amazon Alexa)" (pag. 62)

Connessione dei diffusori wireless

Per una riproduzione surround reale con la funzione TRUE X SURROUND, connettere i diffusori wireless dedicati (in vendita separatamente) alla soundbar.

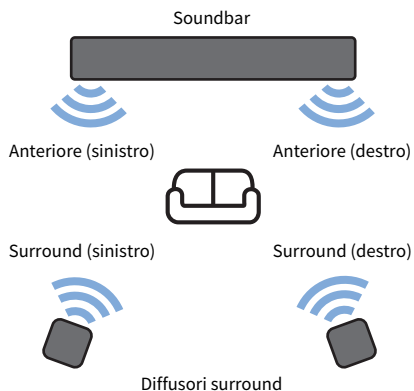

Per la procedura di connessione dei diffusori wireless, consultare quando segue: Guida alla connessione e all'uso di TRUE X SURROUND.

<https://manual.yamaha.com/av/truexsur/>

NOTA

Per i dettagli sull'uso dei diffusori wireless, consultare anche la Guida per l'utente.

RIPRODUZIONE

Controllo di base durante la riproduzione

Questa sezione descrive le operazioni di controllo di base disponibili durante la riproduzione.

■ Selezione di una sorgente di ingresso

Premere uno dei seguenti pulsanti delle sorgenti di ingresso sul telecomando.

- Pulsante TV: Audio dalla TV
- Pulsante HDMI: Audio dal dispositivo collegato alla presa di ingresso HDMI IN
- Pulsante BLUETOOTH: Audio da un dispositivo Bluetooth
- Pulsante NET: Audio da servizi di streaming



L'indicatore sul lato anteriore della soundbar mostra la sorgente di ingresso selezionata come indicato di seguito:



Uno degli indicatori è acceso

■ Regolazione del volume

Premere VOLUME (+/-) sul telecomando per regolare il volume.



Il numero di indicatori accesi cambia per indicare il livello del volume.

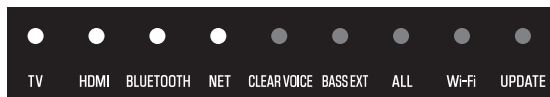



Aumento del volume (+)

Abbassamento del volume (-)

Se l'audio viene riprodotto sia dai diffusori della TV che dalla soundbar, disattivare l'audio della TV.

RIPRODUZIONE > Controllo di base durante la riproduzione

Per disattivare temporaneamente l'audio della soundbar, premere  (Disattivazione audio) sul telecomando. Per riattivare l'audio, premere nuovamente  (Disattivazione audio) oppure premere VOLUME (+/-).



Mentre l'audio è disattivato, gli indicatori mostrano quanto segue.



Lampeggio

Link associati

- “Riproduzione surround” (pag. 46)
- “Riproduzione stereo” (pag. 47)
- “Regolazione del volume del subwoofer” (pag. 48)
- “Riproduzione chiara della voce umana (CLEAR VOICE)” (pag. 49)
- “Ascolto di suoni bassi ricchi (BASS EXT)” (pag. 50)
- “Ascolto di audio da un dispositivo Bluetooth®” (pag. 51)
- “Riproduzione di musica usando Sound Bar Controller” (pag. 53)
- “Ascolto di audio con AirPlay 2” (pag. 56)

Regolazione del suono in base alle proprie preferenze

Funzioni sonore del prodotto

Questo prodotto è dotato di modalità sonore per la riproduzione surround e la riproduzione stereo. Sono disponibili inoltre varie impostazioni del suono che consentono di regolarlo per adattarsi al meglio alle preferenze dell'utente.

■ Modalità sonore

È possibile selezionare una modalità sonora tra le tre modalità disponibili per la riproduzione surround e una modalità sonora per la riproduzione stereo.

STEREO

Questa modalità sonora fornisce la riproduzione stereo (stereo a 2 canali). Questa modalità sonora è più adatta per la riproduzione di musica.

STANDARD

Questa modalità sonora fornisce la riproduzione surround più adatta per i programmi televisivi quali le trasmissioni sportive. Enfatizza l'immagine acustica delle voci umane e rende le voci più facili da sentire, riproducendo allo stesso tempo un ampio campo sonoro.

MOVIE

Questa modalità sonora fornisce la riproduzione surround più adatta per i film. Riproduce un campo sonoro tridimensionale e crea uno spazio sonoro che sembra avvolgere il corpo dell'ascoltatore. È possibile anche cambiare le impostazioni delle caratteristiche del suono.

GAME

Questa modalità sonora fornisce la riproduzione surround più adatta per i videogiochi. Riproduce con precisione ed enfatizza la localizzazione dei singoli effetti sonori, per un'esperienza di gioco molto coinvolgente.

NOTA

- L'audio in ingresso da BLUETOOTH o NET (come i servizi di streaming) viene riprodotto in stereo.
- Per i dettagli sull'uscita audio quando viene usata la funzione TRUE X SURROUND, consultare quanto segue: Guida alla connessione e all'uso di TRUE X SURROUND.
<https://manual.yamaha.com/av/truexsur/>
- A seconda del segnale audio riprodotto, potrebbero essere necessari diversi secondi prima che il suono venga sentito durante il passaggio da una modalità audio all'altra.

■ Impostazioni del suono

Le impostazioni del suono consentono di regolarlo per adattarsi al meglio alle preferenze dell'utente.

Clear Voice

Quando la funzione Clear Voice è attiva, consente di sentire più facilmente le voci umane presenti nell'audio senza dover aumentare il volume. Questa funzione è consigliata per la visione di film o drammi a volumi bassi, e per film o drammi con molta musica di sottofondo ed effetti sonori.

RIPRODUZIONE > Regolazione del suono in base alle proprie preferenze

Bass Extension

Quando la funzione di estensione dei bassi è attiva, migliora l'immagine acustica dei suoni bassi. Riproduce bassi ricchi con una forte presenza chiarificando l'immagine acustica dei bassi senza influire sull'equilibrio complessivo del suono.

NOTA

A seconda del segnale audio riprodotto, potrebbero essere necessari diversi secondi prima che il suono venga sentito durante il passaggio da un'impostazione audio all'altra.

Link associati

- “Riproduzione surround” (pag. 46)
- “Riproduzione stereo” (pag. 47)
- “Riproduzione chiara della voce umana (CLEAR VOICE)” (pag. 49)
- “Ascolto di suoni bassi ricchi (BASS EXT)” (pag. 50)

Riproduzione surround

Premere STANDARD, MOVIE o GAME sul telecomando per passare alla riproduzione surround. Il suono surround può essere sentito non solo da direzioni orizzontali, ma anche da diverse altezze. Selezionare la modalità sonora in base al contenuto visualizzato o ascoltato.



NOTA

- La soundbar utilizza le seguenti tecnologie per offrire un'esperienza di suono surround completa.
 - Dolby Atmos: Una tecnologia surround basata sugli oggetti. Andando oltre gli approcci tradizionali basati sui canali, controlla il contenuto audio come un insieme di molti oggetti (una combinazione di informazioni audio e informazioni sulle variazioni di posizione del suono). Ciò consente un controllo del suono più preciso e aiuta a riprodurre un suono più fedele alle intenzioni dei creatori del contenuto sfruttando le caratteristiche della soundbar.
 - Diffusori di altezza: Un'unità diffusore integrata nella parte superiore della soundbar che emette i suoni da altezze variabili.
- L'audio da BLUETOOTH o NET (come i servizi di streaming) viene riprodotto in stereo indipendentemente dall'impostazione della modalità sonora.

Link associati

“Funzioni sonore del prodotto” (pag. 44)

■ Passaggio tra le impostazioni delle caratteristiche del suono di MOVIE

Quando la modalità sonora è impostata su MOVIE, è possibile specificare le caratteristiche del suono. Tenere premuto MOVIE sul telecomando per almeno cinque secondi per passare tra l'impostazione 1 e l'impostazione 2.

Impostazione 1: Caratteristiche del suono ideali progettate da Yamaha

Impostazione 2: Caratteristiche del suono per il decoder Dolby Atmos

Impostazione predefinita: Impostazione 1

Quando viene cambiata l'impostazione, gli indicatori sul lato anteriore della soundbar mostrano l'impostazione selezionata come indicato di seguito:



NOTA

Quando è attivata la funzione Clear Voice, l'audio viene sempre riprodotto con le caratteristiche del suono dell'impostazione 1.

Riproduzione stereo

Premere STEREO sul telecomando per passare alla riproduzione stereo (stereo a 2 canali).

STEREO



NOTA

Per annullare la riproduzione stereo, premere uno dei seguenti pulsanti: STANDARD, MOVIE o GAME.

Link associati

“Funzioni sonore del prodotto” (pag. 44)

Regolazione del volume del subwoofer

Viene regolato solo il volume del subwoofer.

Premere SUBWOOFER (+/-) sul telecomando per regolare il volume.

SUBWOOFER



L'indicatore sul lato anteriore della soundbar mostra il livello del volume come indicato di seguito:



Abbassamento del volume (-)

Aumento del volume (+)

Riproduzione chiara della voce umana (CLEAR VOICE)

Quando la funzione Clear Voice è attiva, consente di sentire più facilmente le voci umane presenti nell'audio senza dover aumentare il volume. Questa funzione è consigliata per la visione di film o drammi a volumi bassi, e per film o drammi con molta musica di sottofondo ed effetti sonori.

Premere CLEAR VOICE sul telecomando per attivare o disattivare la funzione.

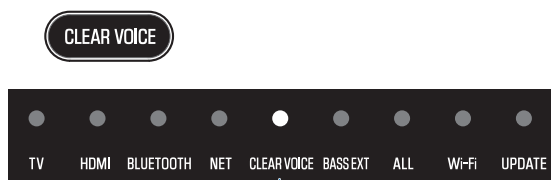

Acceso: funzione attiva
Spento: funzione disattivata

NOTA

Clear Voice è una funzione che si concentra sull'immagine acustica delle voci umane all'interno dell'audio e la enfatizza. Solo le voci umane vengono enfatizzate, senza cambiare il volume e le caratteristiche di frequenza complessive, e viene dato un chiaro senso di localizzazione alle voci umane.

Ascolto di suoni bassi ricchi (BASS EXT)

Quando la funzione di estensione dei bassi è attiva, migliora l'immagine acustica dei suoni bassi. Il volume del subwoofer rimane lo stesso, ma l'immagine acustica complessiva dei bassi viene regolata in modo da risultare più chiara. È pertanto possibile enfatizzare la presenza dell'immagine acustica dei bassi senza interferire sull'equilibrio complessivo del suono. Questa funzione è consigliata quando si desidera aumentare i bassi sopprimendo allo stesso tempo il volume del subwoofer, oppure quando si desidera enfatizzare i suoni degli strumenti a bassa frequenza.

Premere BASS EXT sul telecomando per attivare o disattivare la funzione.

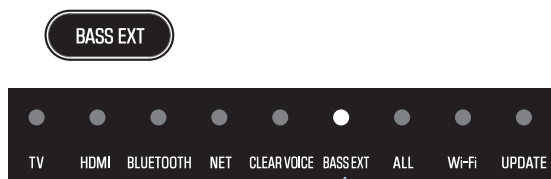

Acceso: funzione attiva
Spento: funzione disattivata

Ascolto di audio da un dispositivo Bluetooth®

I contenuti audio da un dispositivo Bluetooth possono essere riprodotti dalla soundbar.

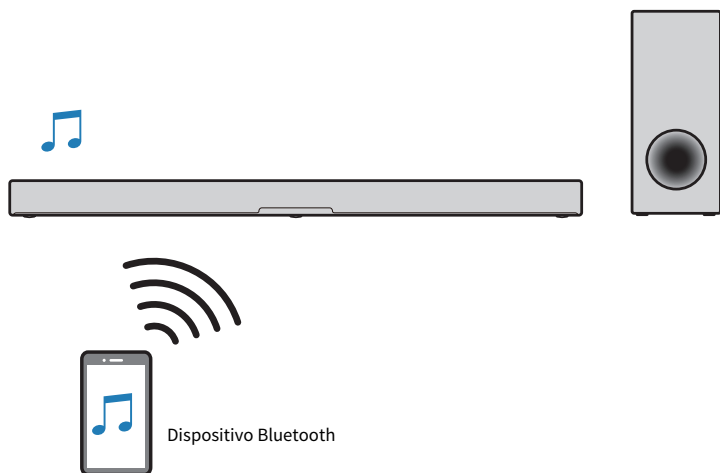

- 1 Premere BLUETOOTH sul telecomando per selezionare Bluetooth come sorgente di ingresso della soundbar.**

BLUETOOTH



La soundbar passa allo stato di connessione, e l'indicatore BLUETOOTH lampeggia.

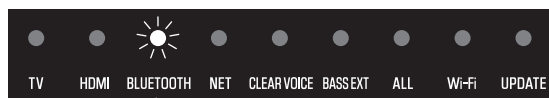

Lampeggiante

- 2 Attivare la funzione Bluetooth del dispositivo Bluetooth.**

Riproduzione di musica usando Sound Bar Controller

Servizi di streaming

Con la soundbar è possibile ascoltare contenuti distribuiti da vari servizi di streaming su Internet. Usare l'app dedicata di ciascun servizio di streaming oppure interagire con Alexa per selezionare i servizi di streaming e i contenuti.

Vedere la pagina delle informazioni sui prodotti sul sito web di Yamaha streaming per informazioni sui servizi di streaming correntemente supportati dal prodotto.

Ulteriori informazioni su ciascun servizio di streaming musicale sono disponibili anche nel seguente sito web:

<https://manual.yamaha.com/av/sb/ss/sbc/>

NOTA

- Per l'ascolto dei servizi di streaming con la soundbar, potrebbe essere richiesto un abbonamento a pagamento. Per informazioni su ciascun servizio di streaming, visitare i siti web dei relativi fornitori.
- I servizi potrebbero venire cambiati o sospesi senza preavviso. Yamaha Corporation declina ogni responsabilità e non sarà responsabile per i servizi di streaming.
- L'audio dai servizi di streaming viene riprodotto in stereo indipendentemente dall'impostazione della modalità sonora.

Riproduzione di file audio usando l'app Sound Bar Controller

Riprodurre audio da uno smartphone o un server multimediale (computer o NAS) tramite una rete con l'app Sound Bar Controller installata nello smartphone. Per ulteriori informazioni, fare riferimento all'app Sound Bar Controller.

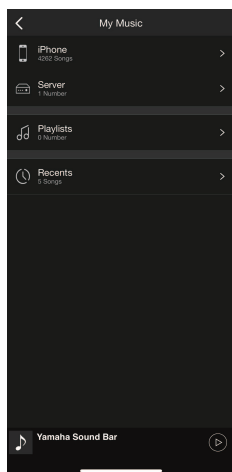
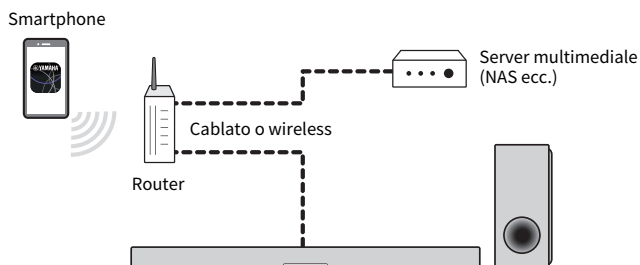

Formati di file che possono essere riprodotti usando l'app

Tra i file audio nello smartphone o nel server multimediale (computer o NAS), i formati di file che possono essere riprodotti dalla soundbar usando l'app sono i seguenti.

- WAV*, AIFF, FLAC, Ogg Vorbis (frequenza di campionamento: 32 / 44,1 / 48 / 88,2 / 96 / 176,4 / 192 kHz)
- MP3, WMA, MPEG-4 AAC, Ogg Opus (frequenza di campionamento: 32 / 44,1 / 48 kHz)
- ALAC (frequenza di campionamento: 32 / 44,1 / 48 / 88,2 / 96 kHz)

* Solo formato PCM lineare

NOTA

- Quando si utilizza Sound Bar Controller per la riproduzione di file audio, l'audio viene riprodotto in stereo indipendentemente dall'impostazione della modalità sonora.
- Non è possibile riprodurre file protetti da copyright.
- Per riprodurre file musicali sul server multimediale tramite la soundbar, è necessario abilitare l'impostazione di condivisione multimediale in ciascun dispositivo o nel software del server multimediale. Per ulteriori informazioni, consultare la documentazione fornita con ciascun dispositivo o software.
- Lo smartphone e/o il server multimediale devono essere collegati alla stessa rete a cui è collegata la soundbar.
- I formati di riproducibili variano a seconda del software server installato nel server multimediale (computer o NAS). Per ulteriori informazioni, consultare la documentazione fornita con il software server.

Link associati

“Controllo della soundbar con l'app per smartphone (Sound Bar Controller)” (pag. 61)

Ascolto di audio con AirPlay 2

Sulla soundbar è possibile riprodurre contenuti audio con AirPlay 2. Toccare (fare oppure clic su) l'icona AirPlay dell'iPhone o dell'app iTunes/Apple Music e selezionare la soundbar come destinazione di uscita.



ATTENZIONE

- Se il volume viene regolato su un dispositivo AirPlay, potrebbe diventare inaspettatamente alto e potrebbe causare problemi di udito o danni al dispositivo. Se il volume diventa troppo forte durante la riproduzione, interrompere immediatamente la riproduzione.

NOTA

- L'attivazione della funzione di standby di rete consente di accendere automaticamente la soundbar quando viene avviata la riproduzione su un dispositivo AirPlay.
- Il nome di rete della soundbar visualizzato sul dispositivo AirPlay può essere cambiato con l'app Sound Bar Controller.
- L'audio dal dispositivo AirPlay viene riprodotto in stereo indipendentemente dall'impostazione della modalità sonora.
- Durante la riproduzione, il volume della soundbar può essere regolato dal dispositivo AirPlay.
- La soundbar supporta AirPlay 2.
- Per maggiori informazioni su AirPlay, visitare il sito web di Apple.

Link associati

“Attivazione/disattivazione della funzione di standby di rete” (pag. 68)

CARATTERISTICHE AGGIUNTIVE

Variazione della luminosità degli indicatori

È possibile variare la luminosità degli indicatori su uno di tre livelli: “Alta luminosità”, “Bassa luminosità” o “Spenti”

La luminosità è “Bassa luminosità” per impostazione predefinita.

1 Accendere la soundbar.

2 Premere ☀️ (Luminosità) sul telecomando.



Premere il pulsante per cambiare la luminosità nell'ordine “Bassa luminosità”, “Spenta” e “Alta luminosità”.

NOTA

- Gli indicatori si accendono con luminosità elevata subito dopo che viene eseguita l'operazione, e dopo alcuni secondi passano alla luminosità specificata.
- L'indicatore Alexa rimane acceso anche selezionando “Spenti”. L'indicatore Microfoni disattivati rimane sempre acceso allo stesso livello di luminosità.

Uso del telecomando della TV per controllare l'unità (Controllo HDMI)

Quando la soundbar è collegata a una TV tramite un cavo HDMI, è possibile controllare la soundbar usando il telecomando della TV. Questa funzione è chiamata Controllo HDMI.

Telecomando della TV (esempio)

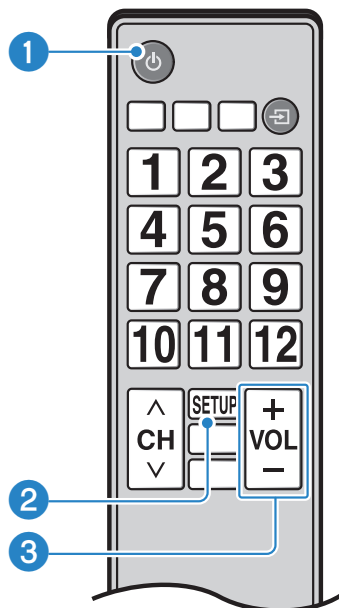

1 Accensione e spegnimento

La TV e la soundbar si accendono/spengono contemporaneamente.

2 Cambio del dispositivo di uscita audio

Il dispositivo di uscita audio può essere commutato al televisore o alla soundbar. Le operazioni di controllo variano a seconda del tipo di TV.

3 Regolazione del volume

Il volume della soundbar può essere regolato quando l'uscita audio della TV è impostata sulla soundbar.

Link associati

“Attivazione/disattivazione della funzione Controllo HDMI” (pag. 64)

Indicazione del tipo di segnale audio e delle impostazioni delle funzioni

È possibile controllare il tipo di segnale audio riprodotto e le impostazioni delle funzioni della soundbar.

1 Premere INFO sul telecomando.



Gli indicatori della soundbar mostrano le seguenti informazioni sul tipo di segnale audio e sulle impostazioni delle funzioni per tre secondi subito dopo aver premuto INFO.

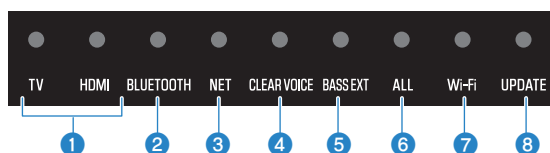

1 Tipo di segnale audio

TV acceso bianco, HDMI spento: Dolby Audio (Dolby Digital/Dolby Digital Plus/Dolby TrueHD)
TV acceso rosso, HDMI spento: Dolby Atmos
TV acceso bianco, HDMI acceso bianco: AAC
TV spento, HDMI acceso bianco: Altri tipi di segnale audio

2 Livello di compressione della gamma dinamica

Acceso blu: Automatico
Acceso bianco: Compressione
Spento: Nessuna compressione

3 Stato di attivazione o meno della funzione Bluetooth

Acceso bianco: funzione attiva
Spento: funzione disattivata

4 Stato di attivazione o meno della funzione Controllo HDMI

Acceso bianco: funzione attiva
Spento: funzione disattivata

5 Stato di attivazione o meno della funzione Wi-Fi

Acceso bianco: funzione attiva
Spento: funzione disattivata

6 Collegamento di un subwoofer

Acceso bianco: collegato
Spento: non collegato

7 Connessione di un diffusore surround (sinistro)

Acceso bianco: collegato
Spento: non collegato

8 Connessione di un diffusore surround (destra)

Acceso bianco: collegato

Spento: non collegato

NOTA

Se è registrato un solo diffusore wireless, l'indicatore Wi-Fi si accende in bianco e l'indicatore UPDATE si accende in verde quando viene connesso. Se il diffusore wireless non è connesso, l'indicatore Wi-Fi e l'indicatore UPDATE sono entrambi spenti.

Controllo della soundbar con l'app per smartphone (Sound Bar Controller)

Installando l'app dedicata gratuita "Sound Bar Controller" su uno smartphone, è possibile controllare la soundbar anche dallo smartphone.

[Ricerca tag|#Q02 Rete

Cercare "Sound Bar Controller" sull'App Store o su Google Play e installarla nel proprio smartphone.



Dopo aver installato l'app nello smartphone, accertare che lo smartphone sia collegato alla rete wireless, quindi aprire l'app.

L'app consente di controllare la soundbar mentre si controllano le impostazioni correnti tramite la seguente semplice schermata.

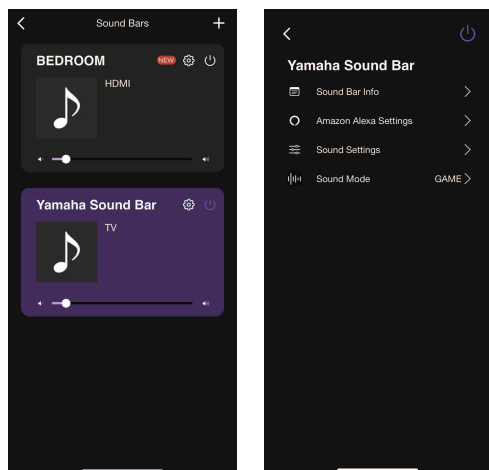

Per i dettagli sull'app, vedere la descrizione dell'app su App Store o Google Play.

NOTA

- Prima di procedere, accertare che lo smartphone sia connesso al router domestico.
- Questa soundbar supporta solo Sound Bar Controller. Questa soundbar non può essere controllata con altre app (come Sound Bar Remote).
- Amazon Alexa e i servizi di streaming sono disponibili solo in determinate aree. Di conseguenza, i contenuti del menu visualizzato sulla schermata dell'app o le funzioni disponibili possono variare a seconda del Paese o della regione in cui viene utilizzato il prodotto.

Controllo della soundbar con i comandi vocali (Amazon Alexa)

Amazon Alexa è un'AI (intelligenza artificiale) vocale basata su cloud. È sufficiente parlare alla soundbar per attivare Alexa e usare i comandi vocali per controllare la soundbar, riprodurre musica e altro ancora.

[Ricerca tag#Q03 Amazon Alexa

Per utilizzare Alexa è necessario un account Amazon. Anche la soundbar deve essere collegata a Internet. Usare l'app Sound Bar Controller per inserire le informazioni dell'account Amazon e accedere al servizio.

Le funzioni della soundbar che possono essere controllate mediante comandi vocali sono le seguenti:

- Accensione e spegnimento
 - Cambiare sorgente di ingresso
 - Regolazione (o disattivazione/riattivazione) del volume
 - Selezione delle modalità sonore (STEREO / STANDARD / MOVIE / GAME)
 - Selezione e riproduzione di servizi di streaming
- Per informazioni sui servizi di streaming supportati dalla soundbar, consultare il seguente sito web.
<https://manual.yamaha.com/av/sb/ss/sbc/>

NOTA

- Per le informazioni più recenti, vedere la pagina con le informazioni sui prodotti del sito Web di Yamaha.
- Per l'uso di Amazon Music o Amazon Kindle con il prodotto, potrebbe essere richiesto un abbonamento a pagamento. Per maggiori informazioni, visitare il sito web di Amazon.
- Per informazioni sugli altri servizi di streaming, visitare i siti web dei relativi fornitori.
- La lingua utilizzata da Alexa può essere impostata quando si esegue la configurazione iniziale di Alexa. Può essere cambiata anche nelle impostazioni di Sound Bar Controller.
 -  (Impostazioni) > Impostazioni Amazon Alexa > Lingua Amazon Alexa
- L'audio dai servizi di streaming viene riprodotto in stereo indipendentemente dall'impostazione della modalità sonora.
- Anche se si dice ad Alexa di passare alla sorgente di ingresso NET, la sorgente di ingresso non cambia. Dire ad Alexa il nome dello specifico servizio di streaming che si desidera riprodurre.

Ad esempio, dire ad Alexa cose come le seguenti:

● **Regolare il volume**

“Alexa, alza il volume.”

“Alexa, abbassa il volume.”

● **Cambio della sorgente di ingresso**

“Alexa, imposta la sorgente di ingresso su HDMI.”

● **Ascolto di un servizio di streaming (nel caso di Amazon Music)**

“Alexa, metti della musica jazz.”

● **Controllo della riproduzione**

“Alexa, metti la prossima canzone.”

“Alexa, ferma la musica.”



“Alexa, cos'è questa canzone?”

● **Controllo delle previsioni meteo**

“Alexa, che tempo fa?”





Poiché Alexa risponde in modo diverso a seconda di quanto ha appreso, potrebbe non funzionare come desiderato anche se di danno i comandi riportati negli esempi sopra. In tal caso, provare ad usare altre espressioni.

NOTA

- Alexa è un servizio fornito da Amazon. Questo servizio può essere cambiato, interrotto o terminato senza preavviso. Yamaha Corporation declina ogni responsabilità per problemi derivanti dalla fornitura continua o dall'uso di questo servizio.
- Alexa è disponibile solo in determinate aree. Alexa potrebbe non essere disponibile in alcuni Paesi o regioni.
- Alcune funzioni richiedono contratti di servizio con terze parti.
- Per impedire ad Alexa di rispondere accidentalmente, o per proteggere la propria privacy, premere  (attivazione/disattivazione dei microfoni) sulla soundbar per disattivare i microfoni.
- Anziché chiamare "Alexa,", è possibile anche premere  (Azione) sul telecomando oppure  (Azione) sulla soundbar per predisporre Alexa all'ascolto dei comandi.
- L'app per smartphone dedicata "Amazon Alexa", fornita da Amazon, consente una configurazione più dettagliata e offre funzioni aggiuntive. Per ulteriori informazioni, consultare la guida dell'app Amazon Alexa.

■ Informazioni visualizzate dall'indicatore Alexa

L'indicatore Alexa della soundbar si accende come riportato di seguito, a seconda dello stato di Alexa.

Indicatore Alexa (esempio)	Stato di Alexa
 <p data-bbox="239 667 297 687">Spento</p>	Inattiva
 <p data-bbox="172 794 364 815">Lampeggio blu e azzurro</p>	Risposta
 <p data-bbox="146 924 389 944">Lampeggio rapido blu e azzurro</p>	Notifiche quali timer, sveglie e promemoria
 <p data-bbox="200 1077 333 1098">Lampeggio giallo</p>	È stata ricevuta una notifica

Link associati

"Connessione a una rete" (pag. 37)

CONFIGURAZIONE

Attivazione/disattivazione della funzione Controllo HDMI

L'attivazione della funzione Controllo HDMI consente di controllare la soundbar usando il telecomando della TV.

Impostazione predefinita: funzione attiva

1 Spegnere la soundbar.

2 Tenere premuto HDMI sul telecomando per almeno cinque secondi.



La funzione Controllo HDMI passa da attiva a disattivata o da disattivata ad attiva.

Gli indicatori mostrano lo stato dell'impostazione come segue, e la soundbar si accende.



Acceso: funzione attiva

Spento: funzione disattivata

NOTA

- Per attivare ARC (Audio Return Channel), attivare la funzione Controllo HDMI.
- Premere INFO per verificare se la funzione Controllo HDMI sia attiva o disattivata.
- Se si desidera ridurre il consumo elettrico in modalità standby, disattivare la funzione Controllo HDMI. In tal caso, usare il telecomando in dotazione per controllare la soundbar.

Link associati

- “Collegamento alla TV usando un cavo HDMI (disponibile in commercio)” (pag. 27)
- “Collegamento di un dispositivo AV alla soundbar” (pag. 31)
- “Collegamento di un dispositivo AV alla presa di ingresso HDMI della TV” (pag. 32)
- “Non è possibile controllare la soundbar con il telecomando della TV” (pag. 85)
- “Indicazione del tipo di segnale audio e delle impostazioni delle funzioni” (pag. 59)
- “Come ridurre al minimo il consumo elettrico in standby” (pag. 105)

Cambiamento della destinazione di uscita audio HDMI

Cambiare il dispositivo che emette l'audio inviato in ingresso tramite la presa HDMI IN della soundbar quando la funzione di controllo HDMI è disattivata.

L'impostazione predefinita è che l'audio venga emesso dalla soundbar.

Soundbar	La soundbar emette l'audio ricevuto in ingresso dalla presa HDMI IN.
TV	La TV emette l'audio ricevuto in ingresso dalla presa HDMI IN.

1 Spegnere la soundbar.

2 Tenere premuto TV sul telecomando per almeno cinque secondi.

La destinazione dell'uscita audio HDMI viene cambiata.



Gli indicatori mostrano lo stato dell'impostazione come segue, e la soundbar si accende.

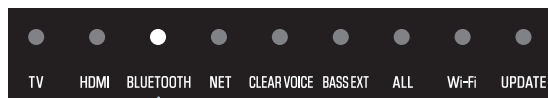

Acceso: uscita dalla soundbar
Spento: uscita dalla TV

NOTA

- Quando la TV emette l'audio ricevuto in ingresso tramite la presa HDMI IN, non è possibile regolare il volume sulla soundbar. Regolare il volume sulla TV.
- Per impostare il dispositivo di uscita audio con la funzione di controllo HDMI attiva, selezionare il dispositivo di uscita audio nelle impostazioni della TV.
- I segnali video HDMI in ingresso alla presa HDMI IN sono sempre emessi dalla presa HDMI OUT/TV (eARC) della soundbar.

Link associati

- “Attivazione/disattivazione della funzione Controllo HDMI” (pag. 64)
- “Collegamento di un dispositivo AV alla soundbar” (pag. 31)

Attivazione/disattivazione della funzione di standby automatico

Quando è attiva la funzione di standby automatico, la soundbar si spegne automaticamente nelle seguenti situazioni.

- Nessuna operazione di controllo per otto ore
- Nessun segnale in ingresso e nessuna operazione di controllo per 20 minuti

Per evitare di dimenticare di spegnere la soundbar, attivare la funzione di standby automatico.

Impostazione predefinita: funzione attiva

1 Spegnere la soundbar.

2 Tenendo premuto sulla soundbar, premere il pulsante di accensione per almeno cinque secondi.



La funzione di standby automatico passa da attiva a disattivata o da disattivata ad attiva. Gli indicatori mostrano lo stato dell'impostazione come segue, e la soundbar si accende.

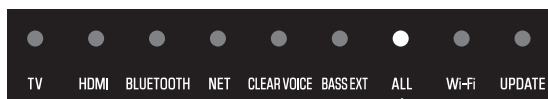

Acceso: funzione disattivata
Spento: funzione attivata

NOTA

A seconda del dispositivo collegato, i segnali potrebbero venire emessi anche quando il dispositivo è in uno stato di arresto della riproduzione o in standby. Per tale motivo il prodotto potrebbe non spegnersi automaticamente.

Attivazione/disattivazione della funzione di blocco bambini

Attivando la funzione di blocco bambini si bloccano i comandi della soundbar, per evitare l'azionamento accidentale. Anche se la funzione di blocco bambini è attivata,  (Attivazione/disattivazione microfoni) rimane utilizzabile.

Impostazione predefinita: funzione disattivata (i comandi sono sbloccati)

- 1 Spegnere la soundbar.**
- 2 Tenere premuto INFO sul telecomando per almeno cinque secondi.**



La funzione di blocco bambini passa da attiva a disattivata o da disattivata ad attiva.

L'indicatore mostra l'impostazione applicata come segue, e la soundbar si accende.

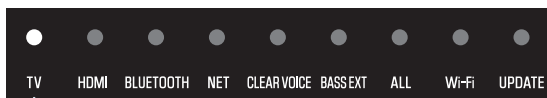

Acceso: la funzione di blocco bambini è attivata (i comandi sono bloccati)

Spento: la funzione di blocco bambini è disattivata (i comandi sono sbloccati)

NOTA

 (Attivazione/disattivazione microfoni) è utilizzabile anche quando la funzione di blocco bambini è attivata (i comandi sono bloccati).

Attivazione/disattivazione della funzione di standby di rete

Quando la funzione di standby di rete è attivata, è possibile accendere e spegnere la soundbar agendo su uno smartphone o su un dispositivo Bluetooth procedendo come segue:

Impostazione predefinita: funzione attiva

- Quando la soundbar è spenta, le seguenti operazioni la accendono:
 - Riproduzione con AirPlay
 - Riproduzione di contenuti audio da uno smartphone
 - Interazione con Alexa (con i microfoni attivati)
- Quando un dispositivo Bluetooth si connette alla soundbar mentre è spenta, la soundbar si accende e la sorgente di ingresso passa a Bluetooth.
- La soundbar può essere accesa e spenta anche utilizzando l'app Sound Bar Controller installata nel proprio smartphone.

1 Spegnere la soundbar.

2 Tenere premuto GAME sul telecomando per almeno cinque secondi.

GAME



La funzione di standby di rete passa da attiva a disattivata o da disattivata ad attiva.

L'indicatore mostra lo stato dell'impostazione come segue, e la soundbar si accende.

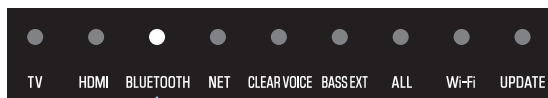

Acceso: funzione attiva
Spento: funzione disattivata

NOTA

Una quantità molto ridotta di corrente fluisce attraverso la soundbar anche quando è in standby (stato spento). Quando la funzione di standby di rete è attiva, il consumo elettrico in standby aumenta rispetto allo stato spento.

Link associati

“Come ridurre al minimo il consumo elettrico in standby” (pag. 105)

Attivazione/disattivazione della funzione Bluetooth

La funzione Bluetooth può essere disattivata.

Impostazione predefinita: funzione attiva

1 Spegnere la soundbar.

2 Tenere premuto **BLUETOOTH** sul telecomando per almeno cinque secondi.

BLUETOOTH



La funzione Bluetooth passa da attiva a disattivata o da disattivata ad attiva.

Gli indicatori mostrano lo stato dell'impostazione come segue, e la soundbar si accende.

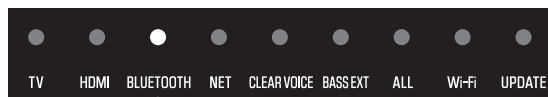

Acceso: funzione attiva
Spento: funzione disattivata

NOTA

Premere INFO per verificare se la funzione Bluetooth sia attivata o disattivata.

Link associati

“Indicazione del tipo di segnale audio e delle impostazioni delle funzioni” (pag. 59)

Attivazione/disattivazione della funzione wireless (Wi-Fi)

La funzione wireless (Wi-Fi) può essere disattivata.
Impostazione predefinita: funzione attiva

- 1 Spegnere la soundbar.**
- 2 Tenere premuto NET sul telecomando per almeno cinque secondi.**



La funzione wireless (Wi-Fi) passa da attiva a disattivata o da disattivata ad attiva.
Gli indicatori mostrano lo stato dell'impostazione come segue, e la soundbar si accende.

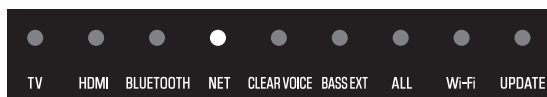

↑
Acceso: funzione attiva
Spento: funzione disattivata

NOTA

Premere il pulsante INFO per vedere se la funzione wireless (Wi-Fi) sia attiva o disattivata.

Link associati

“Indicazione del tipo di segnale audio e delle impostazioni delle funzioni” (pag. 59)

Impostazione del livello di compressione della gamma dinamica

La compressione della gamma dinamica dei segnali audio (la differenza di volume tra il suono a volume più alto e quello a volume più basso) facilita l'ascolto a volumi più bassi. Questa impostazione viene applicata solo durante la riproduzione di segnali audio Dolby Digital.

Impostazione predefinita: Nessuna compressione



1 Spegnere la soundbar.

2 Premere i seguenti pulsanti del telecomando in base al livello di compressione che si desidera impostare:

Livello di compressione	Funzione	Pulsanti da premere (Sul telecomando, premere i pulsanti nell'ordine entro tre secondi)
Automatico	Applica una quantità di compressione della gamma dinamica adatta a una stanza tipica.	[STEREO] → [VOLUME +] → [⏻ (Accensione)]
Compressione	Applica la massima compressione della gamma dinamica.	[STEREO] → [VOLUME -] → [⏻ (Accensione)]
Nessuna compressione	La compressione della gamma dinamica non viene applicata.	[STEREO] → [🔇 (Mute)] → [⏻ (Accensione)]

L'impostazione del livello di compressione della gamma dinamica viene cambiata.

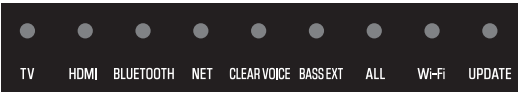
Gli indicatori sul lato anteriore della soundbar mostrano lo stato dell'impostazione come segue, e la soundbar si accende.

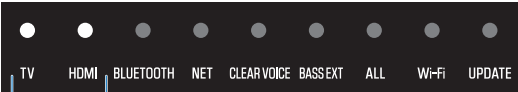
Livello di compressione	Indicatori della soundbar
Automatico	 <p>Indicatore spenti</p>
Compressione	 <p>Accesso</p>
Nessuna compressione	 <p>Accesso</p>

CONFIGURAZIONE > Impostazione del livello di compressione della gamma dinamica

NOTA

Premere INFO per vedere l'impostazione della gamma dinamica.

Link associati

“Indicazione del tipo di segnale audio e delle impostazioni delle funzioni” (pag. 59)

Aggiornamento del firmware del prodotto

Nuovo firmware può venire rilasciato per aggiungere funzioni o risolvere problemi. Il firmware può essere aggiornato con l'app Sound Bar Controller installata nello smartphone.

[Ricerca tag]#Q04 Aggiornamento

AVVISO

- Non utilizzare la soundbar né scollegare il cavo di alimentazione o di rete mentre è in corso l'aggiornamento del firmware.
- L'aggiornamento del firmware potrebbe non riuscire, a seconda dello stato della connessione, ovvero se la connessione a Internet non è sufficientemente veloce oppure se la soundbar è collegata a una rete wireless. In tal caso, riprovare in un secondo momento.
- Per ulteriori informazioni sul firmware, visitare il sito web di Yamaha.

Quando viene rilasciato nuovo firmware, l'indicatore UPDATE sulla soundbar lampeggia in verde all'accensione della soundbar. Per aggiornare il firmware, seguire le istruzioni visualizzate sullo schermo dell'app Sound Bar Controller.

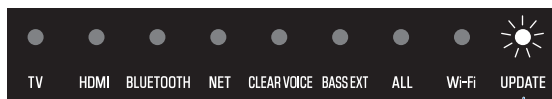

Lampeggio verde

NOTA

Il firmware può essere aggiornato tramite un'unità flash USB. Per ulteriori informazioni, consultare quanto segue: Guida all'aggiornamento del firmware
https://manual.yamaha.com/av/fwupdate/21/sr_ws/

Link associati

“Controllo della soundbar con l'app per smartphone (Sound Bar Controller)” (pag. 61)

Impostazione del formato del segnale HDMI

Quando alcuni dispositivi AV sono collegati alla soundbar, non è possibile sentire alcun suono, i colori del video non sono normali o possono verificarsi altre condizioni anomale.

Il passaggio tra le seguenti modalità può migliorare tali condizioni.

Modalità 1	Selezionare questa modalità per l'uso normale.
Modalità 2	Selezionare questa modalità se si verificano problemi quali anomalie del video.

Impostazione predefinita: Modalità 1

1 Spegnere la soundbar.

2 Tenere premuto STEREO sul telecomando per almeno cinque secondi.



Gli indicatori mostrano lo stato dell'impostazione come segue, e la soundbar si accende.

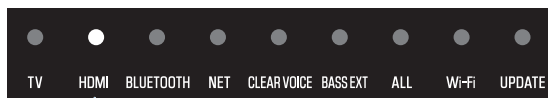

Acceso: Modalità 1
Spento: Modalità 2

Collegamento manuale di un subwoofer

Quando si utilizza un altro subwoofer (SW-X100A) anziché quello in dotazione, collegarlo manualmente alla soundbar (SR-CUX50A).

- 1 Tenere premuto per almeno cinque secondi SETUP sul lato posteriore del subwoofer.**
- 2 Accendere la soundbar.**
- 3 Tenere premuto SETUP sul telecomando della soundbar per almeno cinque secondi.**



Una volta stabilita la connessione, l'indicatore CONNECT sul lato posteriore del subwoofer si accende.



Se, dopo aver seguito la procedura descritta sopra, l'indicatore CONNECT del subwoofer non si accende, fare quanto segue e quindi collegare di nuovo il subwoofer manualmente.

- Spostare il subwoofer e/o la soundbar in modo da avvicinarli.
- Installare la soundbar e il subwoofer in posizioni in cui tra di loro non siano presenti mobili in metallo.
- Se nelle vicinanze è presente un dispositivo che emette onde elettromagnetiche (come un forno a microonde o un dispositivo LAN wireless), posizionare il subwoofer e la soundbar più lontano da tale dispositivo.

NOTA

- Premere INFO sul telecomando della soundbar per controllare lo stato di collegamento del subwoofer.
- Per terminare il collegamento tra la soundbar e il subwoofer, tenere premuto per almeno cinque secondi SETUP sul lato posteriore del subwoofer.

Link associati

“Indicazione del tipo di segnale audio e delle impostazioni delle funzioni” (pag. 59)

Inizializzazione della soundbar

È possibile ripristinare le impostazioni della soundbar ai valori predefiniti di fabbrica.

1 Spegnere la soundbar.

2 Tenendo premuto + sulla soundbar, premere il pulsante di accensione finché tutti gli indicatori non lampeggiano.



Vengono ripristinate le impostazioni predefinite della soundbar.

Una volta completato il ripristino delle impostazioni predefinite, gli indicatori mostrano quanto segue e la soundbar viene spenta.



Lampeggio: ripristino delle impostazioni predefinite completato



Lampeggio: In fase di accensione

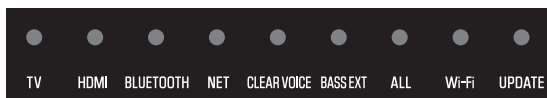

Spento: Spento

NOTA

Le informazioni di connessione con il subwoofer vengono mantenute anche ripristinando le impostazioni predefinite della soundbar.

RISOLUZIONE DEI PROBLEMI

Se si verifica un problema, controllare per prima cosa quanto segue

Se il prodotto non funziona correttamente, verificare quanto segue.

- I cavi di alimentazione di tutti i dispositivi sono collegati saldamente alle prese di corrente.
- Il prodotto, la TV e i dispositivi AV sono accesi.
- I connettori di tutti i cavi sono saldamente inseriti nelle prese dei dispositivi.

Quando si verifica un problema: Alimentazione o funzionalità generale

L'unità si spegne improvvisamente

● **La funzione di standby automatico ha spento la soundbar.**

Se attiva, la funzione di standby automatico spegne automaticamente la soundbar nelle seguenti situazioni.

- Nessuna operazione di controllo per otto ore
- Nessun segnale in ingresso e nessuna operazione di controllo per 20 minuti

Accendere nuovamente la soundbar. La funzione di standby automatico può essere disattivata.

- “Attivazione/disattivazione della funzione di standby automatico” (pag. 66)

● **Si è attivato il circuito di protezione. (L'indicatore TV della soundbar lampeggia in rosso.)**

Dopo aver verificato che tutti i collegamenti sono stati effettuati correttamente, accendere nuovamente la soundbar. Se l'unità si spegne ancora di frequente, scollegare il cavo di alimentazione dalla presa di corrente CA e contattare il rivenditore o il centro di assistenza Yamaha autorizzato più vicino.

Non è possibile accendere l'unità

● **Il circuito di protezione è entrato in funzione 3 volte di seguito. (L'indicatore TV della soundbar lampeggia in rosso.)**

Per proteggere l'unità, non è possibile accenderla. Scollegare il cavo di alimentazione dalla presa di corrente CA e contattare il rivenditore o il centro di assistenza Yamaha autorizzato più vicino.

● **La soundbar è in fase di accensione. (Alcuni indicatori sul lato anteriore della soundbar lampeggiano.)**

Dopo il collegamento a una presa di corrente, l'accensione della soundbar richiede circa un minuto. Prima di premere il pulsante  (Accensione), accertare che gli indicatori sul lato anteriore della soundbar siano spenti e che l'indicatore CONNECT sul lato posteriore del subwoofer sia acceso.

Non è possibile eseguire operazioni dai controlli della soundbar

● **La funzione di blocco bambini è attivata (i comandi sono bloccati.)**

Disattivare la funzione di blocco bambini (in modo da sbloccare i comandi.)

- “Attivazione/disattivazione della funzione di blocco bambini” (pag. 67)

Tutti gli indicatori sono spenti anche se la soundbar è accesa (ma sembra spenta)

● **La luminosità degli indicatori è impostata su “Spenta”.**

Cambiare la luminosità.

- “Variazione della luminosità degli indicatori” (pag. 57)

La soundbar non funziona correttamente

- **Il microprocessore interno si è bloccato a causa di una scarica elettrica esterna (ad esempio un fulmine o elettricità statica eccessiva), oppure a causa di una caduta della tensione di alimentazione.**

Premere il pulsante di accensione della soundbar per almeno 15 secondi per forzare lo spegnimento della soundbar, e scollegare il cavo di alimentazione del subwoofer dalla prese di corrente. Attendere almeno 10 secondi, quindi ricollegare il cavo di alimentazione del subwoofer e riaccendere la soundbar.

La soundbar si accende da sola

● **Si sta utilizzando un altro dispositivo Bluetooth nelle vicinanze.**

Chiudere la connessione Bluetooth con la soundbar.

- “Ascolto di audio da un dispositivo Bluetooth®” (pag. 51)

Non è possibile controllare la soundbar con il telecomando

● **La soundbar è al di fuori della distanza operativa.**

Utilizzare il telecomando entro la distanza operativa.

- “Nomi delle parti del telecomando” (pag. 17)

● **La batteria è scarica.**

Sostituire la batteria con una nuova.

- “Sostituzione della batteria del telecomando” (pag. 107)

● **Il sensore del telecomando della soundbar è esposto alla luce solare diretta o a una luce intensa.**

Regolare l'angolo di illuminazione o spostare la soundbar.

Non è possibile controllare la soundbar con il telecomando della TV

● **La funzione Controllo HDMI non è configurata correttamente.**

Verificare che le impostazioni siano configurate correttamente, come segue:

- La funzione Controllo HDMI della soundbar è attivata.
- La funzione Controllo HDMI della TV è attivata.
- Nelle impostazioni HDMI della TV, la destinazione di uscita audio è impostata su un'opzione diversa dai diffusori integrati della TV.

Se ancora non è possibile controllare la soundbar con il telecomando della TV, eseguire quanto segue:

- Spegnerne la soundbar e la TV, quindi riaccenderli.
- Scollegare dalle prese di corrente il cavo di alimentazione della soundbar e i cavi di alimentazione dei dispositivi esterni collegati alla soundbar con un cavo HDMI. Ricollegarli dopo circa 30 secondi.

Link associati

"Attivazione/disattivazione della funzione Controllo HDMI" (pag. 64)

● **La TV non supporta le funzioni di controllo della soundbar.**

Anche se la TV supporta la funzione Controllo HDMI, alcune funzioni potrebbero non essere disponibili. Per i dettagli, fare riferimento alla documentazione fornita con la TV.

Alexa non risponde quando viene chiamata

● **Alexa non è configurata correttamente.**

Configurarla correttamente con l'app Sound Bar Controller.

- “Controllo della soundbar con i comandi vocali (Amazon Alexa)” (pag. 62)

● **La soundbar non è connessa a una rete.**

Collegare la soundbar a una rete.

- “Funzioni di rete” (pag. 37)
- “Connessione a una rete usando un cavo di rete (connessione cablata)” (pag. 38)
- “Connessione a una rete in modalità wireless (connessione wireless)” (pag. 39)

● **Il rumore dell'ambiente è troppo forte.**

In presenza di rumori forti, Alexa non è in grado di sentire le istruzioni. Eliminare la causa del rumore o parlare in modo più forte e chiaro.

● **L'impostazione della lingua di Alexa è diversa dalla lingua nella quale si parla ad Alexa.**

Cambiare l'impostazione usando l'app Sound Bar Controller.

⚙️ (Impostazioni) > Impostazioni Amazon Alexa > Lingua Amazon Alexa

● **I microfoni sono disattivati (l'indicatore di disattivazione dei microfoni è acceso rosso).**

Premere  (attivazione/disattivazione dei microfoni) sulla soundbar per attivare i microfoni. Quando si attivano i microfoni, l'indicatore di disattivazione dei microfoni si spegne.

● **Il prodotto viene utilizzato in un'area in cui Alexa non è disponibile.**

Alexa è disponibile solo in determinate aree. Alexa potrebbe non essere disponibile in alcuni Paesi o regioni in cui è utilizzato il prodotto.

● **Nella soundbar non è stato impostato un account Amazon.**

Per chiamare Alexa nella soundbar, è necessario un account Amazon. Impostare l'account Amazon nel menu “Amazon Alexa” dell'app Sound Bar Controller.

L'indicatore UPDATE lampeggia in verde

● **È stato rilasciato un nuovo firmware.**

Aggiornare il firmware con l'app Sound Bar Controller.

- “Aggiornamento del firmware del prodotto” (pag. 73)

● **È necessario aggiornare il firmware del prodotto. (L'indicatore UPDATE lampeggia rapidamente.)**

Per qualche motivo è necessario aggiornare il firmware, ad esempio nel caso in cui l'aggiornamento del firmware non sia riuscito. Aggiornare il firmware con l'app Sound Bar Controller.

- “Aggiornamento del firmware del prodotto” (pag. 73)

Quando si verifica un problema: Audio

Non viene emesso alcun suono

● **La sorgente di ingresso da cui si tenta di riprodurre non è selezionata.**

Selezionare la sorgente di ingresso corretta.

- “Controllo di base durante la riproduzione” (pag. 42)

● **È attiva la funzione di disattivazione audio.**

Annullare la funzione di disattivazione audio.

- “Controllo di base durante la riproduzione” (pag. 42)

● **Il volume è troppo basso.**

Aumentare il volume.

- “Controllo di base durante la riproduzione” (pag. 42)

● **Il cavo di alimentazione della soundbar non è collegato saldamente.**

Accertare che cavo di alimentazione della soundbar sia collegato saldamente ad una presa di corrente.

● **Una presa di ingresso è collegata a un'altra presa di ingresso.**

Collegare la presa di ingresso della soundbar alla presa di uscita del dispositivo AV. Quando si collega il dispositivo AV alla TV, collegare la presa di uscita del dispositivo AV alla presa di ingresso della TV.

- “Collegamento di un dispositivo AV alla soundbar” (pag. 31)
- “Collegamento di un dispositivo AV alla presa di ingresso HDMI della TV” (pag. 32)

● **Il segnale ricevuto in ingresso non è riproducibile dalla soundbar.**

Cambiare l'impostazione dell'uscita audio digitale della TV o del dispositivo AV a un tipo di segnale audio supportato dalla soundbar.

- “Formati dei segnali audio digitali supportati” (pag. 116)

● **La funzione Controllo HDMI è disattivata.**

Quando si collega alla soundbar una TV che supporta ARC (Audio Return Channel) utilizzando un solo cavo HDMI, attivare la funzione Controllo HDMI.

Per riprodurre segnali audio dalla soundbar con la funzione Controllo HDMI disattivata, collegare la presa di uscita audio della TV alla presa TV (digitale ottica) della soundbar utilizzando un cavo audio digitale ottico.

- “Attivazione/disattivazione della funzione Controllo HDMI” (pag. 64)
- “Collegamento alla TV usando un cavo HDMI (disponibile in commercio)” (pag. 27)

● **La destinazione di uscita dell'audio della TV usando il controllo HDMI sono i diffusori integrati della TV.**

Nelle impostazioni HDMI della TV, impostare la destinazione di uscita audio su un'opzione diversa dai diffusori integrati della TV.

Il subwoofer non produce alcun suono

● **La sorgente di riproduzione non contiene segnali per il canale del subwoofer o segnali a bassa frequenza.**

Provare a riprodurre contenuti che contengono segnali per il canale del subwoofer, per vedere se il subwoofer produce suoni.

● **Il volume del subwoofer è troppo basso.**

Aumentare il volume del subwoofer.

- “Regolazione del volume del subwoofer” (pag. 48)

● **Il cavo di alimentazione del subwoofer non è collegato ad una presa di corrente CA.**

Collegare il cavo di alimentazione del subwoofer a una presa di corrente CA.

● **Si è attivato il circuito di protezione. (L’indicatore STANDBY sul lato posteriore del subwoofer lampeggia.)**

Per proteggere il prodotto, non è possibile accendere il subwoofer. Scollegare il cavo di alimentazione dalla presa di corrente CA e contattare il rivenditore o il centro di assistenza Yamaha autorizzato più vicino.

● **Segnale wireless debole. (L’indicatore CONNECT sul lato posteriore del subwoofer lampeggia lentamente.)**

La condizione della connessione wireless è cattiva, e non è possibile connettere il subwoofer alla soundbar. Provare quanto segue.

- Posizionare il subwoofer più vicino alla soundbar.
- Se tra la soundbar e il subwoofer sono presenti mobili in metallo, cambiarne la disposizione oppure spostare il subwoofer.
- Se nelle vicinanze è presente un dispositivo che emette onde elettromagnetiche (come un forno a microonde o un dispositivo LAN wireless), posizionare il subwoofer e la soundbar più lontano da tale dispositivo.

● **Il subwoofer non è connesso alla soundbar. (L’indicatore CONNECT sul lato posteriore del subwoofer lampeggia lentamente.)**

Connettere manualmente il subwoofer alla soundbar.

- “Collegamento manuale di un subwoofer” (pag. 75)

Il volume si riduce all'accensione della soundbar

● La funzione di regolazione automatica del volume ha abbassato il volume.

Per evitare volumi elevati imprevisti, la soundbar è dotata della di regolazione automatica del volume. Per se la soundbar è stata spenta con il volume impostato su un livello alto, alla successiva accensione della soundbar il volume viene regolato automaticamente a un livello sicuro per l'ascolto. Aumentare il volume se necessario.

- “Controllo di base durante la riproduzione” (pag. 42)

Nessun effetto surround

● **È selezionata la riproduzione stereo.**

Selezionare la riproduzione surround.

- “Riproduzione surround” (pag. 46)

● **Il volume è troppo basso.**

Aumentare il volume.

- “Controllo di base durante la riproduzione” (pag. 42)

● **La TV o il dispositivo AV sono impostati per l'emissione del solo audio a 2 canali (come PCM).**

Cambiare l'impostazione dell'uscita audio digitale della TV o del dispositivo AV sull'uscita di segnali audio BitStream.

● **Il suono viene emesso anche dai diffusori integrati della TV.**

Abbassare del tutto il volume della TV.

● **Si sta ascoltando da una posizione estremamente vicina alla soundbar.**

Si dovrebbe ascoltare da una certa distanza dalla soundbar.

● **Viene riprodotto l'audio da un dispositivo Bluetooth o da un servizio di streaming.**

L'audio in ingresso da BLUETOOTH o NET (come i servizi di streaming) viene riprodotto in stereo indipendentemente dall'impostazione della modalità sonora.

Si sentono dei disturbi

- **La soundbar è troppo vicina a un altro dispositivo digitale o ad alta frequenza.**

Allontanare tali dispositivi dalla soundbar.

Quando si verifica un problema: Bluetooth®

Non è possibile connettere la soundbar a un dispositivo Bluetooth®

- **Bluetooth non è selezionato come sorgente di ingresso della soundbar.**

Selezionare Bluetooth come sorgente di ingresso.

 - “Ascolto di audio da un dispositivo Bluetooth®” (pag. 51)
- **La soundbar è troppo lontana dal dispositivo Bluetooth.**

Avvicinare il dispositivo Bluetooth alla soundbar.
- **Nelle vicinanze è presente un dispositivo che emette onde elettromagnetiche (come un forno a microonde o un dispositivo wireless).**

Non utilizzare la soundbar nelle vicinanze di dispositivi che emettono onde elettromagnetiche.
- **Il dispositivo Bluetooth utilizzato non supporta il profilo A2DP.**

Utilizzare un dispositivo Bluetooth che supporti il profilo A2DP.
- **Il profilo di connessione registrato nel dispositivo Bluetooth non funziona correttamente.**

Cancellare il profilo di connessione registrato nel dispositivo Bluetooth, quindi connettere nuovamente il dispositivo Bluetooth alla soundbar.
- **Il codice per dispositivi quali un adattatore Bluetooth non è “0000”.**

Utilizzare un dispositivo Bluetooth con codice “0000”.
- **La soundbar è già collegata a un altro dispositivo Bluetooth.**

Chiudere la connessione Bluetooth corrente e collegare il nuovo dispositivo.
- **La funzione Bluetooth della soundbar è disattivata.**

Attivare la funzione Bluetooth.

 - “Attivazione/disattivazione della funzione Bluetooth” (pag. 69)

Il dispositivo Bluetooth® non emette alcun suono, oppure lo emette in modo intermittente

- **Il volume del dispositivo Bluetooth è troppo basso.**
Aumentare il volume del dispositivo Bluetooth.
- **Il dispositivo Bluetooth non è in riproduzione.**
Mettere il dispositivo Bluetooth in riproduzione.
- **La destinazione di uscita audio del dispositivo Bluetooth non è impostata sulla soundbar.**
Selezionare la soundbar come destinazione di uscita audio del dispositivo Bluetooth.
- **La connessione al dispositivo Bluetooth è stata interrotta.**
Connettere nuovamente il dispositivo Bluetooth.
- **La soundbar è troppo lontana dal dispositivo Bluetooth.**
Avvicinare il dispositivo Bluetooth alla soundbar.
- **Nelle vicinanze è presente un dispositivo che emette onde elettromagnetiche (come un forno a microonde o un dispositivo wireless).**
Non utilizzare la soundbar nelle vicinanze di dispositivi che emettono onde elettromagnetiche.

Quando si verifica un problema: Rete

Non è possibile utilizzare le funzioni di rete

● **Le informazioni di rete (indirizzo IP) non sono state acquisite correttamente.**

Attivare la funzione server DHCP sul router.

● **Si sta tentando di connettersi a un router di tipo IPv6.**

La soundbar non supporta le reti IPv6. Collegare la soundbar a una rete IPv4.

Non è possibile collegare la soundbar a Internet tramite un router LAN wireless (punto d'accesso)

● **Il router LAN wireless (punto d'accesso) è spento.**

Accendere il router LAN wireless (punto d'accesso).

● **La soundbar è troppo lontana dal router LAN wireless (punto d'accesso).**

Installare la soundbar e il router LAN wireless (punto d'accesso) più vicini.

● **Sono presenti ostacoli tra la soundbar e il router LAN wireless (punto d'accesso).**

Installare la soundbar e il router LAN wireless (punto d'accesso) in un luogo in cui non siano presenti ostacoli tra loro.

● **Il router LAN wireless (punto d'accesso) è configurato per utilizzare uno specifico canale wireless.**

Cambiare le impostazioni del router LAN wireless in modo che selezioni automaticamente un canale. Se si desidera specificare il canale da usare, specificare il canale 1 o 11.

Non è possibile trovare una rete wireless

- **Le onde elettromagnetiche emesse da dispositivi quali i forni a microonde o altri dispositivi wireless ostacolano la comunicazione wireless.**

Spegnere tali dispositivi oppure tenere la soundbar e il router LAN wireless (punto d'accesso) lontani da tali dispositivi. In alternativa, collegare la soundbar a un router LAN wireless (punto d'accesso) compatibile con 5 GHz.

- **L'accesso alla rete è limitato dal modo in cui è configurato il firewall del router LAN wireless (punto d'accesso).**

Controllare com'è configurato il firewall del router LAN wireless (punto d'accesso).

Non è possibile riprodurre audio con AirPlay

● **È in riproduzione un file audio non supportato dalla soundbar.**

Riprodurre il file su un dispositivo compatibile con AirPlay, per verificare se sia riproducibile. Se non può essere riprodotto, il formato del file potrebbe non essere supportato oppure il file potrebbe essere danneggiato.

La soundbar non viene rilevata da un dispositivo compatibile con AirPlay

- **La soundbar e il dispositivo compatibile con AirPlay sono connessi a SSID diversi.**

Connettere la soundbar e il dispositivo compatibile con AirPlay allo stesso SSID (provare a connetterli al SSID primario).

Non è possibile riprodurre i servizi di streaming

● **Al momento il servizio di streaming selezionato è interrotto.**

Riprovare a riprodurre il servizio di streaming in un secondo momento.

● **L'accesso alla rete è limitato dal modo in cui è configurato il firewall del router o di un altro dispositivo di rete.**

Controllare com'è configurato il firewall del dispositivo di rete. I servizi di streaming inoltre possono essere riprodotti solo tramite la porta specificata da ciascun servizio. Il numero della porta varia a seconda del servizio di streaming.

● **Il prodotto viene utilizzato in un'area in cui i servizi di streaming non sono disponibili.**

I servizi di streaming sono disponibili solo in determinate aree. I servizi di streaming potrebbero non essere disponibili in alcuni Paesi o regioni in cui è utilizzato il prodotto.

Non è possibile riprodurre un file audio file sul server multimediale (NAS ecc.)

● **Si sta tentando di riprodurre il file audio in un formato di file non supportato dalla soundbar.**

È possibile riprodurre solo file audio in formati supportati dalla soundbar.

- “Riproduzione di file audio usando l'app Sound Bar Controller” (pag. 54)

Non è possibile aggiornare il firmware tramite la rete

● **La condizione della connessione di rete è cattiva.**

Provare ad aggiornare il firmware in un secondo momento oppure eseguire l'aggiornamento usando un'unità flash USB. Per ulteriori informazioni su come aggiornare il firmware usando un'unità flash USB, consultare la seguente Guida all'aggiornamento del firmware.

https://manual.yamaha.com/av/fwupdate/21/sr_ws/

Quando si verifica un problema: App

L'app non rileva la soundbar

● **È in uso un'app non supportata dalla soundbar.**

Questa soundbar supporta solo Sound Bar Controller. Non è possibile usare Sound Bar Remote, Home Theater Controller e MusicCast Controller.

● **La soundbar e lo smartphone non sono collegati alla stessa rete.**

Controllare la connessione di rete e le impostazioni del router, quindi collegare la soundbar e lo smartphone alla stessa rete.

● **Lo smartphone non è collegato in modalità wireless (tramite Wi-Fi) al router LAN wireless.**

Collegare lo smartphone in modalità wireless (tramite Wi-Fi) al router LAN wireless.

● **Si sta utilizzando un router che supporta più SSID.**

La funzione di frazionamento in isole della rete di un router LAN wireless potrebbe impedire l'accesso alla soundbar. Collegare la soundbar e lo smartphone a una rete con lo stesso SSID. Provare a collegare per primo il SSID primario.

● **La funzione wireless (Wi-Fi) è disattivata.**

Attivare la funzione wireless (Wi-Fi).

- “Attivazione/disattivazione della funzione wireless (Wi-Fi)” (pag. 70)

Non è possibile rilevare il server multimediale (NAS ecc.) con l'app

● **L'impostazione di condivisione multimediale del server multimediale non è attivata.**

L'impostazione di condivisione multimediale di ciascun server multimediale (NAS ecc.) o del software del server multimediale deve essere attivata. Per ulteriori informazioni, consultare la documentazione fornita con ciascun dispositivo o software.

● **L'accesso al server multimediale è limitata da impostazioni quali quelle di un software di sicurezza.**

Controllare le impostazioni del software di sicurezza del server multimediale o del router.

● **La soundbar, lo smartphone e il server multimediale non sono collegati alla stessa rete.**

Controllare la connessione di rete e le impostazioni del router, quindi collegare la soundbar, lo smartphone e il server multimediale alla stessa rete.

Come ridurre al minimo il consumo elettrico in standby

Cambiare le impostazioni come segue:

- Controllo HDMI: funzione disattivata
- Standby di rete: funzione disattivata

Link associati

- “Attivazione/disattivazione della funzione Controllo HDMI” (pag. 64)
- “Attivazione/disattivazione della funzione di standby di rete” (pag. 68)

Come sostituire la batteria del telecomando

Precauzioni per le batterie del telecomando

Prima di sostituire la batteria del telecomando con una nuova, leggere le seguenti precauzioni. Assicurarsi di osservare le precauzioni.



AVVERTENZA

- Il telecomando fornito in dotazione con questo prodotto contiene una batteria a bottone. Non ingerire la batteria a bottone. Conservare le batterie nuove e usate lontano dalla portata dei bambini. Se il vano della batteria non si chiude saldamente, conservare lontano dalla portata dei bambini. L'ingestione della batteria a bottone può causare gravi ustioni chimiche e dissolvere i tessuti all'interno del corpo in meno di 2 ore, e può causare anche la morte. Se si sospetta che delle batterie possano essere state ingerite o introdotte in altre parti del corpo, consultare immediatamente un medico.
- Non smaltire le batterie nel fuoco. Non esporre le batterie a temperature elevate, quali la luce solare diretta o il fuoco. Non tentare di caricare la batteria installata nel telecomando. La batteria potrebbe scoppiare, avere perdite di liquidi o causare un incendio o lesioni.
- Non disassemblare le batterie. In caso di perdite dalla batteria, evitare il contatto con il liquido fuoriuscito. Se il contenuto della batteria viene a contatto con le mani o con gli occhi, potrebbe causare bruciature chimiche o cecità. Se il liquido delle batterie viene a contatto con gli occhi, la bocca o la cute, lavare immediatamente con acqua e rivolgersi a un medico.



ATTENZIONE

- Non utilizzare una batteria diversa da quella specificata. Ciò potrebbe causare incendi o ustioni, o provocare la fuoriuscita di liquido che potrebbe causare infiammazione cutanea.
- Assicurarsi sempre che la batteria sia inserita correttamente rispetto alle indicazioni di polarità +/- . La mancata osservanza di tale precauzione potrebbe causare un incendio, bruciature o eritemi cutanei dovuti alla perdita di liquidi.
- Se la batteria è scarica, oppure se si prevede di non utilizzare l'unità per molto tempo, rimuovere la batteria dal telecomando per evitare possibili fuoriuscite di liquido della batteria.
- Non mettere le batterie in tasca o in una borsa, né lasciarle a contatto con altri oggetti in metallo. La batteria potrebbe andare in corto circuito, scoppiare, provocare fuoriuscita di liquidi o causare un incendio o lesioni.
- Per la conservazione o lo smaltimento delle batterie, isolare l'area dei terminali con nastro adesivo o altro tipo di protezione. La presenza di altre batterie od oggetti metallici potrebbe causare un incendio, bruciature o eritemi cutanei dovuti alla fuoriuscita di liquido.

Sostituzione della batteria del telecomando

- Prima di sostituire la batteria con una nuova, leggere le seguenti precauzioni.
- “Precauzioni per le batterie del telecomando” (pag. 106)

Quando la batteria è scarica, non è più possibile controllare la soundbar usando il telecomando. Sostituire la batteria con una nuova.

- 1 Tenendo premuta la parte che riporta PUSH sul lato posteriore del telecomando, far scorrere il coperchio nella direzione della freccia per rimuoverlo.**

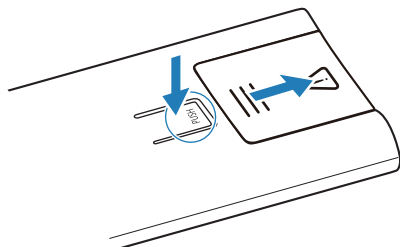

- 2 Inserire un oggetto quale una penna a sfera con la punta sottile come indicato dalla freccia e rimuovere la batteria.**

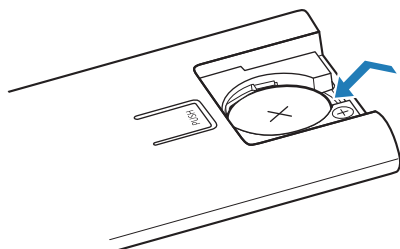

3 Inserire una nuova batteria e far scorrere nuovamente in posizione il coperchio nella direzione della freccia.

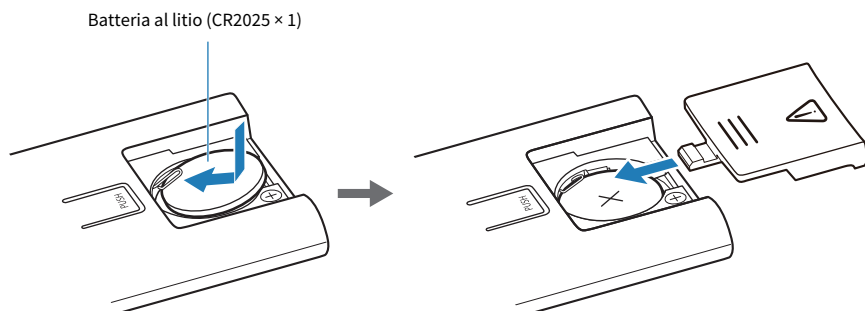

Come ripristinare la soundbar

Ripristinare la soundbar procedendo come descritto di seguito.

■ **Forzare lo spegnimento della soundbar.**

Premere il pulsante di accensione della soundbar per almeno 15 secondi.

Scollegare il cavo di alimentazione del subwoofer dalla presa di corrente. Attendere almeno 10 secondi, quindi ricollegarlo.

■ **Per inizializzare la soundbar**

Fare riferimento alla spiegazione seguente e ripristinare le impostazioni della soundbar ai valori predefiniti di fabbrica.

“Inizializzazione della soundbar” (pag. 76)

DATI TECNICI

Dati tecnici del prodotto

I dati tecnici del prodotto sono i seguenti.

■ Soundbar

Sezione amplificatore

Massima potenza di uscita nominale

- Anteriore S/D 30 W × 2 canali
- Altezza S/D 30 W × 2 canali
- Subwoofer 30 W × 2

Sezione diffusori

Anteriore S/D

- Tipo Tipo a sospensione acustica
(tipo senza schermatura magnetica)
- Driver Cono da 4,6 × 6,6 cm × 2
- Risposta in frequenza Da 220 Hz a 22 kHz
- Impedenza 6 Ω

Altezza S/D

- Tipo Tipo a sospensione acustica (senza schermatura magnetica)
- Driver Cono da 5,2 cm × 2
- Risposta in frequenza Da 220 Hz a 22 kHz
- Impedenza 6 Ω

Subwoofer

- Tipo Tipo a sospensione acustica (senza schermatura magnetica)
- Driver Cono da 7,5 cm × 2
- Risposta in frequenza Da 100 Hz a 220 Hz
- Impedenza 6 Ω × 2

Prese di ingresso

Digitale (ottica) 1 (TV)

HDMI 1 (HDMI IN)

Prese di uscita

HDMI 1 (HDMI OUT/TV (eARC))

Altre prese

USB	1 (UPDATE ONLY)
Rete (100BASE-TX/10BASE-T)	1 (NETWORK)

Bluetooth

Funzione	Funzione sink (dispositivo sorgente di questa unità)
Bluetooth versione	Ver 5.0
Profili supportati	A2DP
Codec supportati	Funzione di rilascio: SBC, MPEG-4 AAC
Classe Bluetooth	Bluetooth Classe 2
Portata di trasmissione (in linea d'aria)	Circa 10 m

[Modelli per Regno Unito ed Europa]

- Frequenza radio Da 2402 MHz a 2482 MHz
- Potenza di uscita massima (EIRP) 8,8 dBm (7,6 mW)

LAN wireless

• Standard LAN wireless	IEEE 802.11 a/b/g/n/ac*
• Banda frequenza radio	* Larghezza di banda canale solo 20 MHz 2,4 GHz/5 GHz
• Metodo di sicurezza disponibile	WPA, WPA2, WPA3

[Modelli per Regno Unito ed Europa]

- Frequenza radio: Potenza massima di uscita (EIRP)
 - Banda 2,4 GHz Da 2402 MHz a 2482 MHz (20 MHz): 19,2 dBm (83,2 mW)
 - Banda 5 GHz Da 5150 MHz a 5725 MHz (20 MHz): 20,9 dBm (123 mW)
Da 5725 MHz a 5850 MHz (20 MHz): 14,0 dBm (25,1 mW)

Funzione audio di rete

Codec supportati	WAV (solo formato PCM)/FLAC/AIFF/Ogg Vorbis: fino a 192 kHz ALAC: fino a 96 kHz MP3/WMA/MPEG-4 AAC/Ogg Opus: fino a 48 kHz
------------------	--

Comunicazione tra la soundbar e il subwoofer

[Modelli per Regno Unito ed Europa]

- Frequenza radio Da 5775 MHz a 5875 MHz
- Potenza di uscita massima (EIRP) 13,8 dBm (24,0 mW)

Generale

Alimentazione

- Modelli per USA, Canada, Brasile, Taiwan e Messico CA 100 - 120 V, 50/60 Hz
- Modelli per Regno Unito, Europa e altre aree CA 100 - 240 V, 50/60 Hz

Consumo elettrico

36 W (nominale)

Consumo in modalità standby

- [Modelli per USA, Canada, Brasile, Taiwan e Messico]
 - Controllo HDMI/Standby Rete: Spento 0,5 W
 - Controllo HDMI/Standby Rete: Attivo 2,0 W
- [Modelli per Regno Unito, Europa e altre aree]
 - Controllo HDMI/Standby Rete: Spento 0,5 W
 - Controllo HDMI/Standby Rete: Attivo 2,0 W

Dimensioni (L x H x P)

- Installazione della soundbar davanti a una TV ecc. 1015 × 63 × 112 mm
- Montaggio a parete della soundbar, con distanziatori 1015 × 63 × 120 mm

Peso

3,9 kg

■ Subwoofer

Sezione amplificatore

Massima potenza di uscita nominale

100 W

Sezione diffusori

Tipo

Tipo bass reflex (senza schermatura magnetica)

Driver

Cono da 16 cm × 1

Risposta in frequenza

Da 35 Hz a 100 Hz

Impedenza

3 Ω

Comunicazione tra la soundbar e il subwoofer

Banda frequenza radio	5 GHz
[Modelli per Regno Unito ed Europa]	
• Frequenza radio	Da 5775 MHz a 5875 MHz
• Potenza di uscita massima (EIRP)	13,8 dBm (24,0 mW)
Portata di trasmissione	Circa 10 m (senza interferenze)

Generale

Alimentazione	
• Modelli per USA, Canada, Brasile, Taiwan e Messico	CA 100 - 120 V, 50/60 Hz
• Modelli per Regno Unito, Europa e altre aree	CA 100 - 240 V, 50/60 Hz
Consumo elettrico	18 W
Consumo in modalità standby (standby di rete)	
• Modelli per USA, Canada, Brasile, Taiwan e Messico	2,0 W
• Modelli per Regno Unito, Europa e altre aree	2,0 W
Dimensioni (L x H x P)	187 x 407 x 409 mm
Peso	9,4 kg

NOTA

I contenuti della presente Guida per l'utente sono conformi alle specifiche più aggiornate alla data di pubblicazione. Per ottenere la versione più recente della Guida per l'utente, accedere al sito web di Yamaha e scaricare la Guida per l'utente desiderata.

Formati dei segnali audio/video HDMI supportati

Il prodotto supporta i seguenti segnali audio/video HDMI.

Segnali audio (segnali audio in ingresso dalla presa HDMI IN e dalla presa HDMI OUT/TV (eARC))

Il prodotto è in grado di riprodurre i seguenti segnali audio quando vengono ricevuti in ingresso dalla presa di uscita HDMI del dispositivo AV alla presa HDMI IN della soundbar, e dalla presa di ingresso HDMI compatibile con eARC della TV alla presa HDMI OUT/TV (eARC) della soundbar:

Formati audio	Dettagli
PCM lineare a 2 canali	2 canali, 32 / 44,1 / 48 / 88,2 / 96 / 176,4 / 192 kHz, 16 / 20 / 24-bit
PCM lineare multicanale	8 canali, 32 / 44,1 / 48 / 88,2 / 96 / 176,4 / 192 kHz, 16 / 20 / 24-bit
Bitstream	Dolby Digital / Dolby Digital EX / Dolby Digital Plus / Dolby TrueHD / Dolby Atmos

Segnali video

Sono supportati i seguenti segnali video.

- Deep Color
- x.v.Color
- Segnali video 3D
- Segnali video HDR (High Dynamic Range)
 - HDR10
 - HLG
 - Dolby Vision

Sono supportate le seguenti risoluzioni.

- VGA
- 480i / 60 Hz
- 480p / 60 Hz
- 576i / 50 Hz
- 576p / 50 Hz
- 720p / 60 Hz, 50 Hz
- 1080i / 60 Hz, 50 Hz
- 1080p / 60 Hz, 50 Hz, 24 Hz
- 4K / 60 Hz, 50 Hz, 30 Hz, 25 Hz, 24 Hz

Standard di protezione del copyright

Conforme con HDCP 2.3

NOTA

- Per i dettagli su come collegare un dispositivo AV alla soundbar, consultare anche il manuale di istruzioni del dispositivo AV.
- Quando si riproduce l'audio da un DVD protetto da copia, i segnali video e/o audio potrebbero non venire emessi, a seconda del lettore DVD utilizzato.
- La soundbar non supporta TV o proiettori dotati di prese HDMI o DVI non compatibili con HDCP. Consultare il manuale di istruzioni fornito con il dispositivo HDMI o DVI per vedere se è compatibile con HDCP.
- Per decodificare segnali audio Bitstream, cambiare le impostazioni del dispositivo AV in modo che il dispositivo AV emetta direttamente segnali Bitstream. Per ulteriori informazioni, consultare il manuale di istruzioni fornito con il dispositivo AV.
- La risoluzione alla quale vengono trasmessi i segnali video varia a seconda delle specifiche della TV collegata.
- I contenuti della presente Guida per l'utente sono conformi alle specifiche più aggiornate alla data di pubblicazione. La versione più recente della Guida per l'utente è disponibile per il download dal sito web di Yamaha.

Formati dei segnali audio digitali supportati

Il prodotto supporta i seguenti segnali audio digitali.

Segnali audio in ingresso dalla presa HDMI OUT/TV (eARC)

Il prodotto è in grado di riprodurre i seguenti segnali audio digitali ricevuti in ingresso dalla presa di ingresso HDMI compatibile con ARC della TV alla presa HDMI OUT/TV (eARC) della soundbar.

Formati audio	Dettagli
PCM lineare a 2 canali	2 canali, 32 / 44,1 / 48 / 88,2 / 96 / 176,4 / 192 kHz, 16 / 20 / 24-bit
Bitstream	Dolby Digital / Dolby Digital EX / Dolby Digital Plus / Dolby Atmos

Segnali audio in ingresso dalla presa TV

Il prodotto è in grado di riprodurre i seguenti segnali audio digitali ricevuti in ingresso dalla presa di uscita ottica digitale della TV alla presa TV della soundbar.

Formati audio	Dettagli
PCM lineare a 2 canali	2 canali, 32 / 44,1 / 48 / 88,2 / 96 kHz, 16 / 20 / 24-bit
Bitstream	Dolby Digital / Dolby Digital EX

NOTA

I contenuti della presente Guida per l'utente sono conformi alle specifiche più aggiornate alla data di pubblicazione. La versione più recente della Guida per l'utente è disponibile per il download dal sito web di Yamaha.

Elenco delle indicazioni degli indicatori

Gli indicatori di questo prodotto visualizzano le informazioni principalmente nei modi seguenti:

■ Indicatori della soundbar

NOTA

Questa guida mostra lo stato di accensione degli indicatori come segue:



Spento



Acceso



Lampeggiante

Stato spento

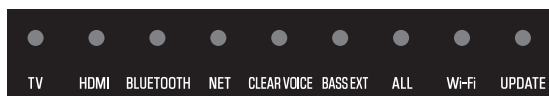

Stato di riproduzione normale

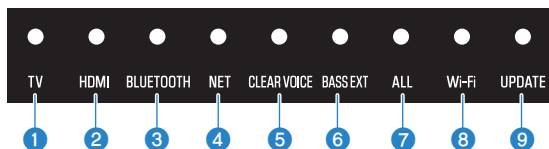

1 TV

Acceso bianco: riproduzione dell'audio dalla TV

2 HDMI

Acceso bianco: Riproduzione dell'audio dalla presa HDMI IN

3 BLUETOOTH

Acceso blu: Connessione con il dispositivo Bluetooth stabilita

Lampeggiante bianco: Connessione con il dispositivo Bluetooth in stato di attesa

4 NET

Acceso bianco: Riproduzione di audio da una rete

5 CLEAR VOICE

Acceso bianco: Funzione Clear Voice attivata

Spento: Funzione Clear Voice disattivata

6 BASS EXT

Acceso bianco: Funzione Bass Extension attivata

Spento: Funzione Bass Extension disattivata

7 ALL

Acceso bianco: Modalità ALL attivata

Spento: Modalità ALL disattivata

8 Wi-Fi

Acceso bianco: Wi-Fi connesso

Lampeggiante bianco: connessione Wi-Fi in corso

Spento: Wi-Fi non connesso

9 UPDATE

Lampeggiante verde: È disponibile nuovo firmware

Spento: Nessun nuovo firmware

Stato di disattivazione audio



Operazione non valida



Si è verificato un errore

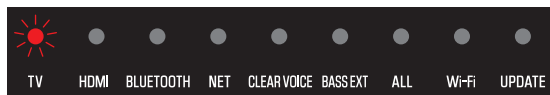

Lampeggiante rosso

Indicazione del tipo di segnale audio e delle impostazioni delle funzioni

Gli indicatori della soundbar mostrano le seguenti informazioni sul tipo di segnale audio e sulle impostazioni delle funzioni per tre secondi subito dopo aver premuto INFO sul telecomando.

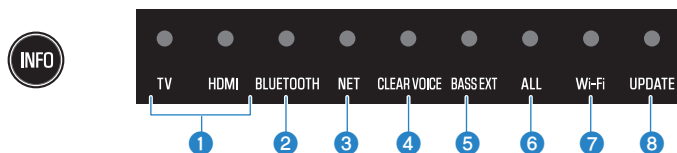

1 Tipo di segnale audio

TV acceso bianco, HDMI spento: Dolby Audio (Dolby Digital/Dolby Digital Plus/Dolby TrueHD)
TV acceso rosso, HDMI spento: Dolby Atmos
TV acceso bianco, HDMI acceso bianco: AAC
TV spento, HDMI acceso bianco: Altri tipi di segnale audio

2 Livello di compressione della gamma dinamica

Acceso blu: Automatico
Acceso bianco: Compressione
Spento: Nessuna compressione

3 Stato di attivazione o meno della funzione Bluetooth

Acceso bianco: funzione attiva
Spento: funzione disattivata

4 Stato di attivazione o meno della funzione Controllo HDMI

Acceso bianco: funzione attiva
Spento: funzione disattivata

5 Stato di attivazione o meno della funzione Wi-Fi

Acceso bianco: funzione attiva
Spento: funzione disattivata

6 Collegamento di un subwoofer

Acceso bianco: collegato
Spento: non collegato

7 Connessione di un diffusore surround (sinistro)

Acceso bianco: collegato
Spento: non collegato

8 Connessione di un diffusore surround (destra)

Acceso bianco: collegato
Spento: non collegato

Se è registrato un solo diffusore wireless, l'indicatore Wi-Fi si accende in bianco e l'indicatore UPDATE si accende in verde quando viene connesso. Se il diffusore wireless non è connesso, l'indicatore Wi-Fi e l'indicatore UPDATE sono entrambi spenti.

NOTA

- Quando la luminosità degli indicatori è impostata su "Spenta", gli indicatori si accendono solo durante le operazioni di controllo.
- Per quanto mostrato dagli indicatori alla modifica delle impostazioni, vedere le descrizioni di ciascuna impostazione.

Link associati

- "Controllo di base durante la riproduzione" (pag. 42)
- "Regolazione del suono in base alle proprie preferenze" (pag. 44)
- "Variazione della luminosità degli indicatori" (pag. 57)
- "Quando si verifica un problema: Alimentazione o funzionalità generale" (pag. 78)

■ Informazioni visualizzate dagli indicatori del subwoofer

NOTA

Questa guida mostra lo stato di accensione degli indicatori come segue:



Spento



Acceso



Lampeggiante

In fase di accensione dallo stato spento



Connessione alla soundbar

Lampeggio lento: ricerca

Lampeggio rapido: creazione di una connessione alla soundbar



Stato spento (standby)

Connessione alla soundbar stabilita



Quando in stato spento



Quando in stato acceso

Connessione alla soundbar terminata

Lampeggio lento: ricerca



Stato acceso

Si è attivato il circuito protezione



APPENDICE

Marchi di fabbrica

In questa guida sono utilizzati i seguenti marchi.

COMPATIBLE WITH



Dolby, Dolby Vision, Dolby Atmos e il simbolo della doppia D sono marchi di Dolby Laboratories Licensing Corporation. Prodotto sotto licenza di Dolby Laboratories.

Opere riservate inedite. Copyright © 2012–2022 Dolby Laboratories. Tutti i diritti riservati.



HIGH-DEFINITION MULTIMEDIA INTERFACE

I termini HDMI, Interfaccia multimediale ad alta definizione HDMI (HDMI High-Definition Multimedia Interface), immagine commerciale HDMI (HDMI Trade dress) e i loghi HDMI sono marchi commerciali o marchi commerciali registrati di HDMI Licensing Administrator, Inc.



Il logo e il marchio Bluetooth® sono marchi registrati di proprietà di Bluetooth SIG, Inc. e qualsiasi utilizzo di tali marchi da parte di Yamaha Corporation è concesso in licenza. Altri marchi e nomi commerciali appartengono ai rispettivi proprietari.



Amazon, Alexa, Amazon Music, Kindle e tutti i loghi associati sono marchi di Amazon.com, Inc. o sue affiliate.



Il logo Wi-Fi CERTIFIED™ è un marchio registrato di Wi-Fi Alliance®.

Wi-Fi e Wi-Fi CERTIFIED sono marchi registrati o marchi di Wi-Fi Alliance®.

x.v.Color™

“x.v.Color” è un marchio di fabbrica di Sony Corporation.



Per controllare questo diffusore abilitato per AirPlay 2, è richiesto iOS 11.4 o versioni successive.

L'uso del logo “Works with Apple” indica che un accessorio è stato progettato per funzionare specificamente con la tecnologia indicata nel logo ed è stato dichiarato dagli sviluppatori conforme agli standard prestazionali di Apple.

Apple, AirPlay, Apple TV, Apple Watch, iPad, iPad Air, iPad Pro, iPhone, Lightning e iTunes sono marchi di Apple Inc., registrati negli USA e in altri Paesi e regioni.

App Store

App Store è un marchio di servizio di Apple Inc. registrato negli USA e in altri paesi.

Android Google Play

Android e Google Play sono marchi di Google LLC.

GPL/LGPL

Questo prodotto utilizza del software open source GPL/LGPL in alcune sezioni. Si ha il diritto di ottenere, applicare, modificare e ridistribuire solo questo codice open source. Per maggiori informazioni sul software open source GPL/LGPL, su come ottenerlo e sulla licenza GPL/LGPL, fare riferimento al sito web di Yamaha Corporation

(https://manual.yamaha.com/av/cm/sla/21/sr_ws/).

Elenco dei centri assistenza

Se non è ancora possibile risolvere il problema, rivolgersi all'assistenza prodotti come illustrato sotto.

Per clienti in Giappone

- Rivolgersi al negozio in cui è stato acquistato il prodotto o al Centro assistenza prodotti elencato nella “Guida introduttiva” allegata al prodotto.

Per clienti al di fuori del Giappone

- Rivolgersi al rivenditore o centro assistenza autorizzato Yamaha più vicino.
<https://manual.yamaha.com/av/support/>

Yamaha Global Site
<https://www.yamaha.com/>

Yamaha Downloads
<https://download.yamaha.com/>

© 2023 Yamaha Corporation

Published 01/2024 NV-C0

AV21-0019