



Sound Bar
Barre de son
Barra de Sonido
Саундбар
回音壁

SR-B30A

| | |
|---------------------------|----|
| Quick Guide..... | 3 |
| Guide rapide | 11 |
| Schnellanleitung | 19 |
| Snabbguide..... | 27 |
| Guida rapida | 35 |
| Guía rápida | 43 |
| Guia rápido..... | 51 |
| Snelgids | 59 |
| Краткое руководство | 67 |
| 快速指南 | 75 |

EN

FR

DE

SV

IT

ES

PT

NL

RU

ZH-CN

Thank you for purchasing this Yamaha product.

This product is a bar-shaped speaker system that can be used by connecting it to a TV. Audio content from a Bluetooth® device can also be played through this product.

- Be sure to read this document and the included Safety Guide to ensure proper and safe use. Keep these documents readily available for future reference.

Safety Guide

Be sure to read the Safety Guide first to ensure safe use.



Quick Guide (this document)

This document describes the procedure for enjoying the sound of a TV.

- 1** Confirming contents of product package (p. 4)
 - 2** Preparing the remote control (p. 5)
 - 3** Installing the product (p. 5)
 - 4** Connecting to a TV (p. 6)
 - 5** Connecting to power (p. 7)
 - 6** Playing TV sound through the sound bar (p. 7)
- Adjusting the sound to your preference (p. 9)
Listening to audio from a Bluetooth® device (p. 10)
Controlling the sound bar with the smartphone app (p. 10)



User Guide

More detailed information is described.

<https://manual.yamaha.com/av/23/srb30a/>



1 Confirming contents of product package

This product includes the following main devices and accessories. Take out all items from the box and make sure that all items are present.

■ Main device



Sound bar (SR-B30A)

■ Accessories



Remote control



Power cord



HDMI cable

- Quick Guide (this document)
- Safety Guide

Use when mounting the sound bar on a wall.



Spacers (x2)



Mounting template

2 Preparing the remote control

A Lithium battery (CR2025) has already been inserted into the remote control. Pull out the insulation sheet as follows so as to use the remote control.

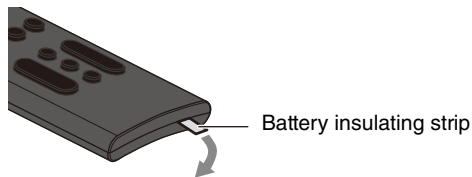

Operating range of the remote control

The remote control can be used to control the functions of this product. When using the remote control, point the remote control at the remote control sensor of the sound bar within the range shown in the following illustration:

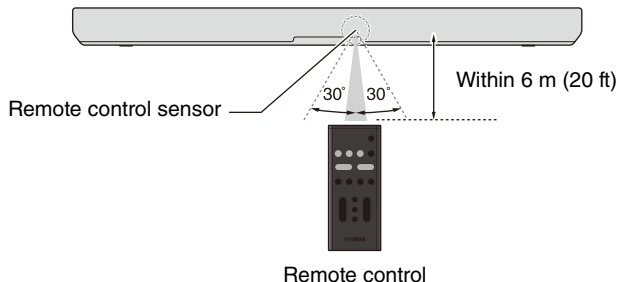

3 Installing the product

Install the sound bar as shown in the following illustration.

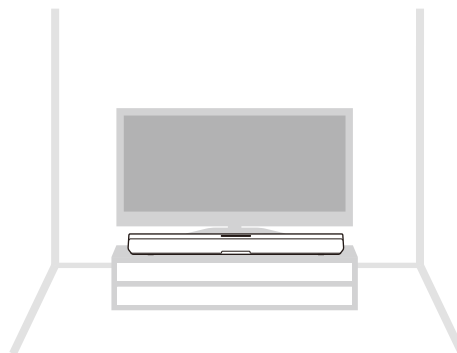

For proper installation of the sound bar on a wall, make sure to have the work done by a contractor with qualified service personnel. See the Wall Mounting Installation Guide on our website for the installation method.



Wall Mounting
Installation Guide

4 Connecting to a TV

Connect to a TV using the HDMI cable (included)

Connect to an HDMI input jack compatible with Audio Return Channel (labeled as “eARC” or “ARC”) on the TV using the included HDMI cable.

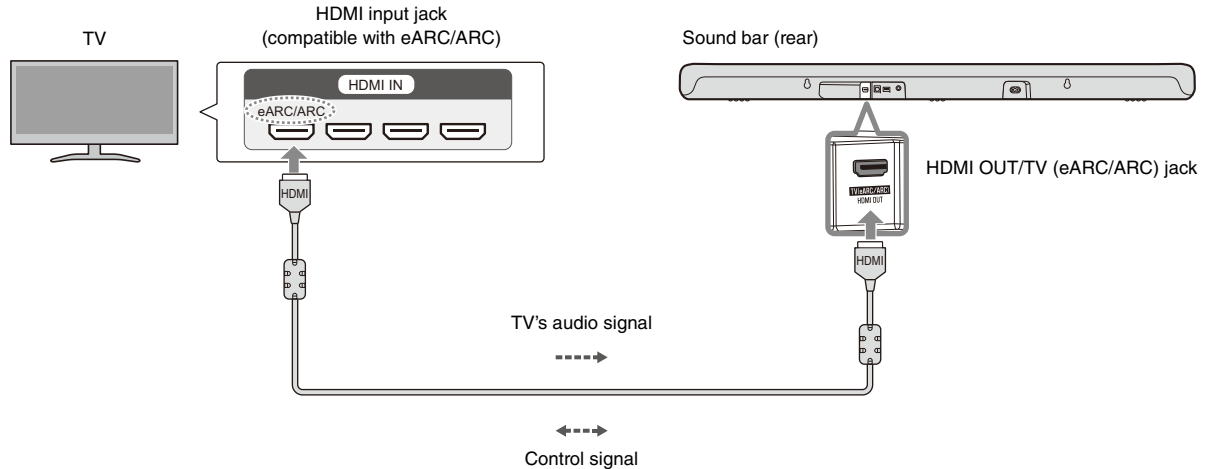

■ NOTE

- Be sure to use the included HDMI cable.
- When connecting to a TV not compatible with ARC or connecting to an audio device, follow the connection procedure described in the User Guide.

5 Connecting to power

After connecting the sound bar to the TV, connect the sound bar to power as follows:

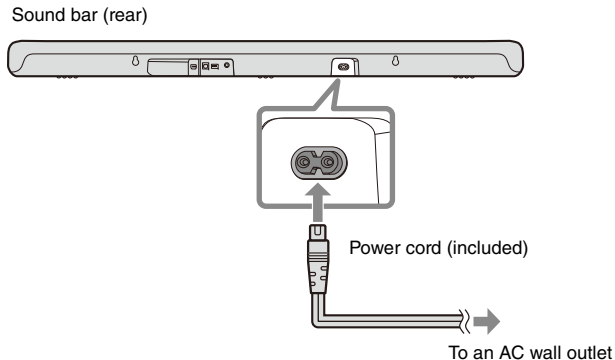

6 Playing TV sound through the sound bar

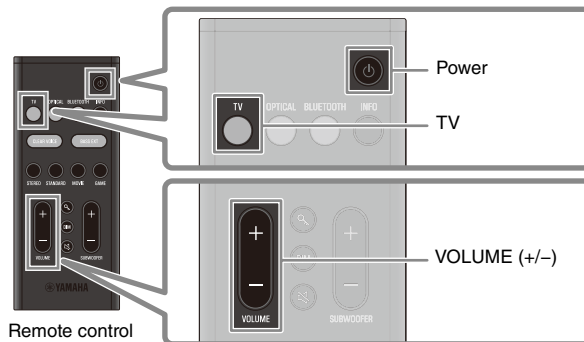

1 Turn on the TV.

When the the HDMI Control function of the TV is enabled (p. 8), the sound bar will also turn on. In this case, go to Step 4.

2 Turn on the sound bar.

Press the power button on the remote control.

3 Press TV.

4 Press VOLUME (+/-) to adjust the volume.

HDMI Control function



When the sound bar is connected to the HDMI input jack compatible with Audio Return Channel (labeled as “eARC” or “ARC”) on a TV via an HDMI cable, control signals are transmitted from the TV to the sound bar.

This will enable you to use the HDMI Control function to control the sound bar using the TV’s remote control. Also, the TV audio signal is transmitted to the sound bar via the HDMI cable. Therefore, the sound bar can be connected to a TV using a single HDMI cable.

■ NOTE

- When the sound bar is connected to a TV via HDMI cable, confirm that the TV’s settings are properly configured as follows:
 - The TV’s HDMI Control function is enabled.
 - The audio output is not set to the TV speakers.
- Connect AV devices, such as BD/DVD players and set top boxes, to the TV’s HDMI input jacks.

Adjusting the sound to your preference

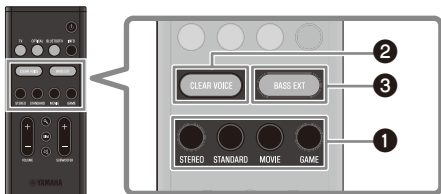

Remote control

1 Listening to audio with sound that matches the video or music content (Sound mode)

A sound mode can be selected from among three sound modes that produce surround-sound fields and one sound mode for stereo playback. This function is STANDARD by default.

STEREO

This sound mode provides stereo playback. This sound mode is best suited for music playback.

STANDARD

This sound mode provides surround playback that is best suited for TV programs such as sports broadcasts. It emphasizes human voices and makes them easier to hear, while creating a sense of presence.

MOVIE

This sound mode provides surround playback that is best suited for movies. It creates a sound space that seems to envelop your body.

GAME

This sound mode provides surround playback that is best suited for video games. Accurate localization of individual sound effects provides a highly immersive gaming experience.

2 Playing back human voices clearly (CLEAR VOICE)

The human voices within the audio can be heard more easily when the Clear Voice function is enabled. The function is recommended for playback at a low volume and for movies or dramas that use a lot of background music and sound effects.

Press CLEAR VOICE to enable or disable this function.

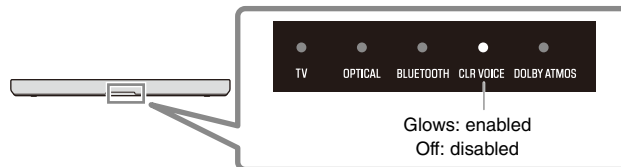

3 Enjoying rich bass sound (BASS EXT)

The bass sound is enhanced and becomes richer when the Bass Extension function is enabled.

Press BASS EXT to enable or disable this function.

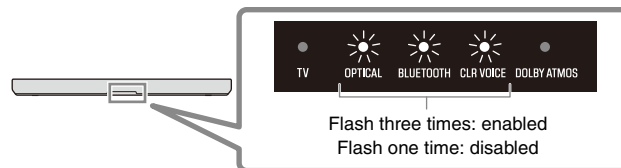

Listening to audio from a Bluetooth® device

Audio content from a Bluetooth device (such as a smartphone) can be played through the sound bar.



Bluetooth device

1 Press **BLUETOOTH** on the remote control to switch the input source to Bluetooth.

2 On the Bluetooth device, enable the Bluetooth function.

A list of Bluetooth devices that can be connected is displayed on the screen of the Bluetooth device.

3 Select “Yamaha SR-B30A” or “SR-B30A” within the list.

4 Play a song on the Bluetooth device when the connection is established.

The sound bar will begin playing audio from the Bluetooth device.

■ NOTE

This product can be connected to two Bluetooth devices simultaneously (multipoint connection). To switch between two Bluetooth devices to be played, stop playback on the currently playing device and then start playback on the other.

Controlling the sound bar with the smartphone app



By installing the free dedicated app “**Sound Bar Remote**” on a smartphone, the sound bar can also be controlled from that smartphone. The app allows you to control the sound bar while checking the sound bar settings currently applied, such as sound mode and volume adjustment of each frequency range (tone control), via the app’s screen.

Search for “**Sound Bar Remote**” on the App Store or Google Play and install it on the smartphone.

For details on the app, see the description of the app on the App Store or Google Play.

■ NOTE

- To control the sound bar using the app, configure the settings on your smartphone as follows:
 - Enable the Bluetooth function.
 - For devices using the Android 11 OS or earlier, configure the settings to allow location information to be obtained.

The Sound Bar Remote app uses location information from the Android device only to detect the sound bar. The acquired location information will not be used for any other purpose.
 - For devices using the Android 12 OS or later, configure the settings to allow the use of nearby devices.
- This sound bar is only compatible with the Sound Bar Remote app. The sound bar cannot be controlled using other apps (such as Sound Bar Controller).

Merci d'avoir acheté ce produit Yamaha.

Ce produit est un système d'enceintes en forme de barre qui peut être utilisé en le connectant à un téléviseur. Le contenu audio d'un dispositif Bluetooth® peut également être lu via ce produit.

- Veuillez à lire ce document et la Guide de sécurité incluse pour en garantir l'utilisation appropriée et en toute sécurité. Tenez ces documents à disposition pour toute référence ultérieure

Guide de sécurité

Veillez à commencer par lire la Guide de sécurité pour garantir une utilisation en toute sécurité.



Guide rapide (ce document)

Ce document décrit la procédure à suivre pour écouter le son d'un téléviseur.

- 1** Confirmation du contenu de l'emballage du produit (p. 12)
 - 2** Préparation de la télécommande (p. 13)
 - 3** Installation du produit (p. 13)
 - 4** Raccordement à un téléviseur (p. 14)
 - 5** Raccordement à l'alimentation (p. 15)
 - 6** Lecture du son du téléviseur via la barre de son (p. 15)
- Réglage du son selon vos préférences (p. 17)
Écoute de l'audio depuis un dispositif Bluetooth® (p. 18)
Contrôle de la barre de son avec l'application du smartphone (p. 18)



Guide d'utilisation

Vous y trouverez des informations plus détaillées.

<https://manual.yamaha.com/av/23/srb30a/>



1 Confirmation du contenu de l'emballage du produit

Ce produit comprend les principaux appareils et accessoires suivants. Sortez tous les articles de la boîte et assurez-vous qu'il ne manque rien.

■ Principal appareil



Barre de son (SR-B30A)

■ Accessoires



Télécommande



Cordon d'alimentation



Câble HDMI

À utiliser lors de la fixation de la barre de son à un mur.



Entretoises (x2)



Gabarit de fixation

- Guide rapide (ce document)
- Guide de sécurité

2 Préparation de la télécommande

Une pile au lithium (CR2025) a déjà été insérée dans la télécommande. Décollez la feuille de protection comme suit pour pouvoir utiliser la télécommande.

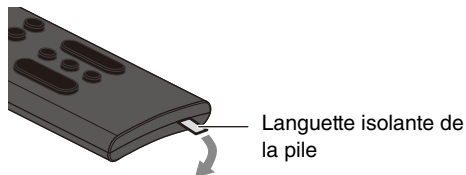

Rayon d'action de la télécommande

La télécommande peut être utilisée pour contrôler les fonctions de ce produit. Lorsque vous utilisez la télécommande, dirigez-la sur le capteur de la télécommande de la barre de son dans le rayon illustré ci-après :

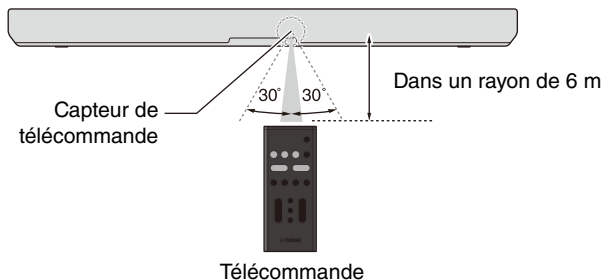

3 Installation du produit

Installez la barre de son comme illustré ci-après.

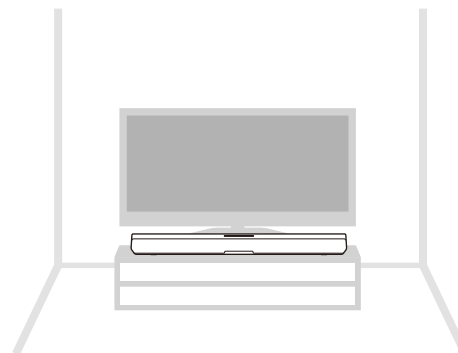

Pour une installation correcte de la barre de son sur un mur, veuillez à confier la tâche à un entrepreneur ayant un technicien qualifié. Reportez-vous au Manuel d'installation pour le montage mural sur notre site Web pour connaître la méthode d'installation.



Manuel d'installation pour le montage mural

4

Raccordement à un téléviseur

Raccordement à un téléviseur au moyen d'un câble HDMI (inclus)

Procédez au raccordement sur une prise d'entrée HDMI compatible avec la fonction Audio Return Channel (étiquetée « eARC » ou « ARC ») du téléviseur au moyen du câble HDMI inclus.

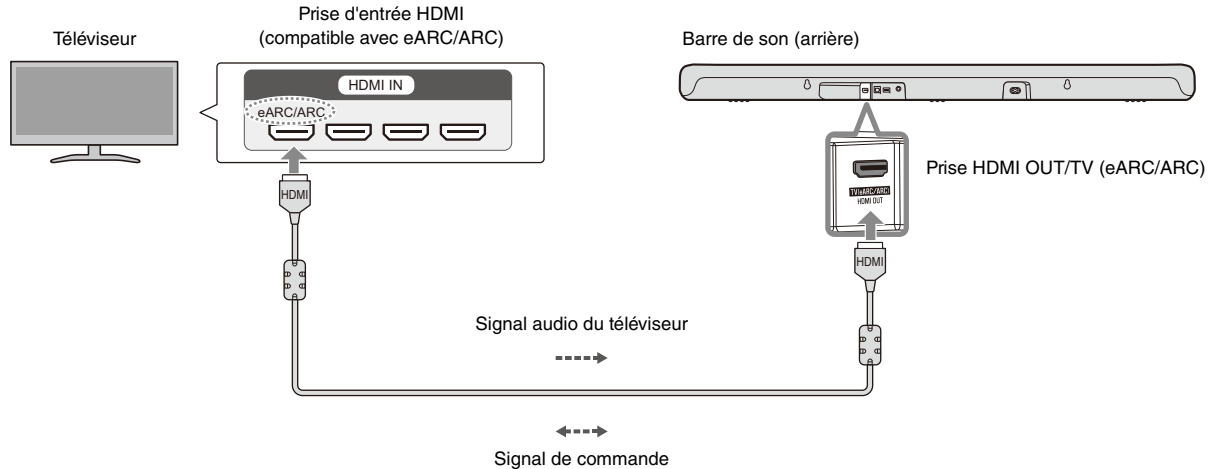

■ NOTE

- Assurez-vous d'utiliser le câble HDMI inclus.
- Lorsque vous raccordez le produit à un téléviseur non compatible avec ARC ou à un appareil audio, suivez la procédure de connexion décrite dans le Guide d'utilisation.

5 Raccordement à l'alimentation

Après avoir connecté la barre de son au téléviseur, connectez-la à l'alimentation comme suit :

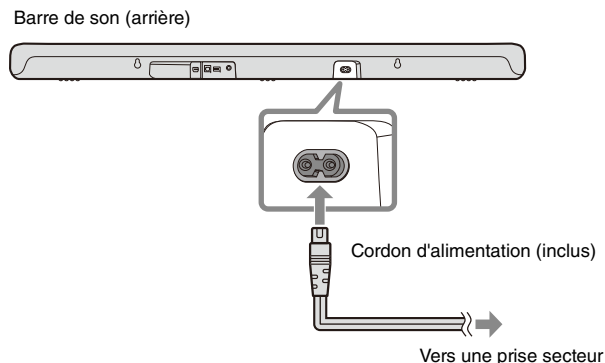

6 Lecture du son du téléviseur via la barre de son

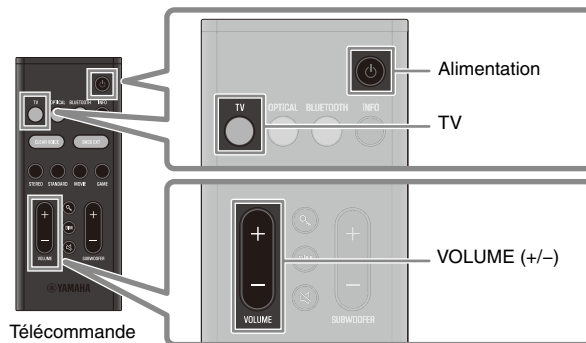

1 Allumez le téléviseur.

Lorsque la fonction de contrôle HDMI du téléviseur est activée (p. 16), la barre de son s'allume également. Dans ce cas, passez à l'étape 4.

2 Allumez la barre de son.

Appuyez sur la touche d'alimentation de la télécommande.

3 Appuyez sur TV.

4 Appuyez sur VOLUME (+/-) pour régler le volume.

Fonction de contrôle HDMI



Lorsque la barre de son est raccordée à la prise d'entrée HDMI compatible avec la fonction Audio Return Channel (étiquetée « eARC » ou « ARC ») d'un téléviseur via un câble HDMI, les signaux de commande sont transmis du téléviseur à la barre de son.

Cela vous permettra d'utiliser la fonction de contrôle HDMI pour commander la barre de son au moyen de la télécommande du téléviseur. De plus, le signal audio du téléviseur est transmis à la barre de son via le câble HDMI. Par conséquent, la barre de son peut être raccordée au téléviseur au moyen d'un seul câble HDMI.

■ NOTE

- Lorsque la barre de son est raccordée à un téléviseur via un câble HDMI, vérifiez que les réglages du téléviseur sont configurés correctement comme suit :
 - La fonction de contrôle HDMI du téléviseur est activée.
 - La sortie audio n'est pas réglée sur les enceintes du téléviseur.
- Connectez des appareils audio-vidéo, tels que des lecteurs BD/DVD et des décodeurs, aux prises d'entrée HDMI du téléviseur.

Réglage du son selon vos préférences

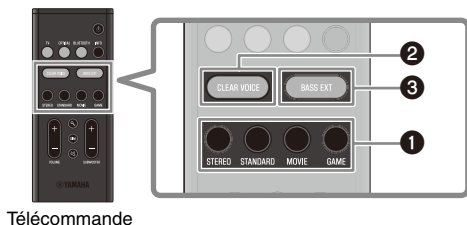

Télécommande

1 Écoute audio avec un son qui correspond au contenu vidéo ou musical (mode sonore)

Un mode sonore peut être sélectionné parmi trois modes sonores produisant des champs de son Surround et un mode sonore pour la lecture stéréo. Cette fonction est réglée sur STANDARD par défaut.

STEREO

Ce mode sonore fournit une lecture stéréo. Ce mode sonore est idéal pour la lecture de musique.

STANDARD

Ce mode sonore fournit une lecture Surround qui convient le mieux aux programmes télévisés comme les émissions sportives. Il accentue les voix humaines et les rend plus faciles à entendre, tout en créant un sentiment de présence.

MOVIE

Ce mode sonore fournit une lecture Surround idéale pour les films. Il crée un espace sonore qui semble envelopper votre corps.

GAME

Ce mode sonore fournit une lecture Surround qui convient le mieux aux jeux vidéo. La localisation précise des effets sonores individuels fournit une expérience de jeu extrêmement immersive.

2 Lecture claire des voix humaines (CLEAR VOICE)

Les voix humaines dans le contenu audio peuvent être plus audibles lorsque la fonction Clear Voice est activée. La fonction est recommandée pour la lecture à bas volume ou pour les films ou les drames avec une pléthore de musique de fond et d'effets sonores. Appuyez sur CLEAR VOICE pour activer ou désactiver cette fonction.

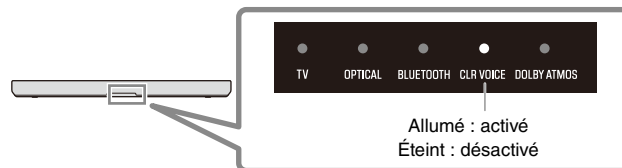

3 Profiter de sons graves riches (BASS EXT)

Les sons graves sont de meilleure qualité et deviennent plus riches lorsque la fonction d'accentuation des graves est activée. Appuyez sur BASS EXT pour activer ou désactiver cette fonction.

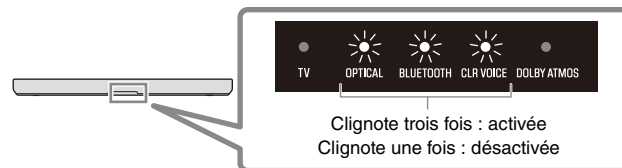

Écoute de l'audio depuis un dispositif Bluetooth®

Le contenu audio d'un dispositif Bluetooth (comme un smartphone) peut être lu via la barre de son.



Dispositif Bluetooth



1 Appuyez sur BLUETOOTH de la télécommande pour basculer la source d'entrée sur Bluetooth.

2 Sur le dispositif Bluetooth, activez la fonction Bluetooth.

Une liste des dispositifs Bluetooth pouvant être connectés s'affiche sur l'écran du dispositif Bluetooth.

3 Sélectionnez « Yamaha SR-B30A » ou « SR-B30A » dans la liste.

4 Écoutez un morceau sur le dispositif Bluetooth lorsque la connexion est établie.

La barre de son se met à lire le son depuis le dispositif Bluetooth.

■ NOTE

Ce produit peut être connecté simultanément à deux dispositifs Bluetooth (connexion multipoint). Pour basculer entre deux dispositifs Bluetooth à lire, arrêtez la lecture sur celui en cours de lecture, puis démarrez la lecture sur l'autre.

Contrôle de la barre de son avec l'application du smartphone



En installant l'application dédiée gratuite « **Sound Bar Remote** » sur un smartphone, la barre de son peut également être contrôlée depuis ce smartphone.

L'application vous permet de contrôler la barre de son tout en vérifiant les paramètres de la barre de son actuellement appliqués, comme le mode sonore et le réglage du volume de chaque plage de fréquence (contrôle tonalité) via l'écran de l'application.

Recherchez « **Sound Bar Remote** » sur l'App Store ou Google Play et installez-la sur le smartphone.

Pour plus d'informations sur l'application, reportez-vous à la description de l'application sur l'App Store ou Google Play.

■ NOTE

• Pour contrôler la barre de son au moyen de l'application, configurez les réglages de votre smartphone comme suit :

- Activez la fonction Bluetooth.

- Pour les appareils avec le système d'exploitation Android 11 ou antérieur, configurez les réglages pour permettre l'obtention des informations de localisation.

L'application Sound Bar Remote utilise les informations de localisation de l'appareil Android uniquement pour détecter la barre de son. Les informations de localisation acquises ne seront pas utilisées à d'autres fins.

- Pour les appareils avec le système d'exploitation Android 12 ou ultérieur, configurez les réglages pour autoriser l'utilisation d'appareils à proximité.

• Cette barre de son est uniquement compatible avec l'application Sound Bar Remote. La barre de son ne peut pas être contrôlée à l'aide d'autres applications (comme Sound Bar Controller).

Vielen Dank, dass Sie sich für dieses Yamaha-Produkt entschieden haben. Bei diesem Produkt handelt es sich um ein Lautsprechersystem in Form eines Sound-Bars, das an mit einem Fernseher verbunden werden kann. Auch Audioinhalt von einem Bluetooth®-Gerät kann über dieses Produkt wiedergegeben werden.

- Lesen Sie unbedingt dieses Dokument und die beiliegende Sicherheitshandbuch, um eine ordnungsgemäße und sichere Verwendung zu gewährleisten. Bewahren Sie diese Dokumente zum späteren Nachschlagen auf.

Sicherheitshandbuch

Lesen Sie unbedingt zuerst die Sicherheitshandbuch, um eine sichere Verwendung zu gewährleisten.



Schnellanleitung (dieses Dokument)

Dieses Dokument beschreibt das Verfahren für die Wiedergabe des Tons eines Fernsehers.

- 1** Bestätigen des Inhalts der Produktverpackung (S. 20)
- 2** Vorbereiten der Fernbedienung (S. 21)
- 3** Installieren des Produkts (S. 21)
- 4** Anschließen an einen Fernseher (S. 22)
- 5** Netzanschluss (S. 23)
- 6** Wiedergeben des Fernsehtons über die Soundbar (S. 23)
Anpassen des Klangs (S. 25)
Anhören von Audio von einem Bluetooth®-Gerät (S. 26)
Bedienen der Soundbar mit der Smartphone-App (S. 26)



Benutzerhandbuch

Ausführlichere Informationen werden beschrieben.

<https://manual.yamaha.com/av/23/srb30a/>



1 Bestätigen des Inhalts der Produktverpackung

Dieses Produkt umfasst die folgenden Hauptgeräte und Zubehörteile. Nehmen Sie alle Gegenstände aus dem Karton und vergewissern Sie sich, dass sie vollständig vorhanden sind.

■ Hauptgerät



Soundbar (SR-B30A)

■ Zubehör



Fernbedienung



Netz kabel

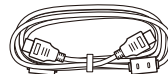

HDMI-Kabel

- Schnellanleitung (dieses Dokument)
- Sicherheitshandbuch

Bei Montage des Sound-Bars an einer Wand zu verwenden.



Abstandhalter (x2)



Montageschablone

2 Vorbereiten der Fernbedienung

Eine Lithiumbatterie (CR2025) sitzt bereits in der Fernbedienung. Ziehen Sie das Isolierblatt zur Verwendung der Fernbedienung wie nachstehend heraus.

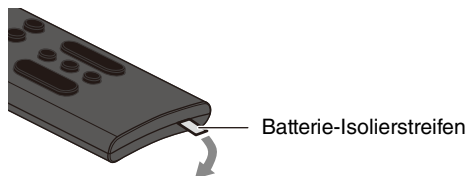

Wirkungsbereich der Fernbedienung

Die Fernbedienung kann zur Steuerung der Funktionen dieses Produkts verwendet werden. Zur Verwendung der Fernbedienung richten Sie sie innerhalb des in der nachstehenden Abbildung dargestellten Bereichs auf den Fernbedienungssensor am Sound-Bar:

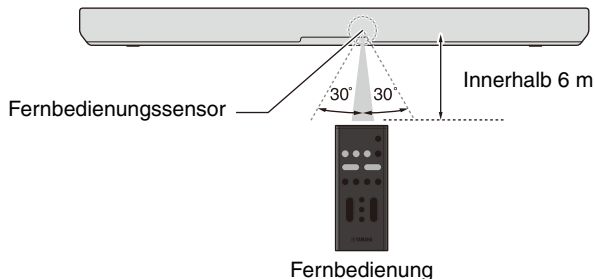

3 Installieren des Produkts

Installieren Sie die Soundbar wie in der nachstehenden Abbildung gezeigt:



Für die ordnungsgemäße Installation der Soundbar an einer Wand beauftragen Sie bitte einen qualifizierten Fachmann. Bezüglich der Installationsmethode richten Sie sich nach den Angaben im Installationshandbuch für Wandmontage auf unserer Website.



Installationshandbuch für
Wandmontage

4 Anschließen an einen Fernseher

Stellen Sie die Verbindung mit dem Fernseher über das HDMI-Kabel (im Lieferumfang enthalten) her

Schließen Sie das im im Lieferumfang enthaltene HDMI-Kabel an eine HDMI-Buchse des Fernsehers an, die mit Audio Return Channel (gekennzeichnet als „eARC“ oder „ARC“) kompatibel ist.

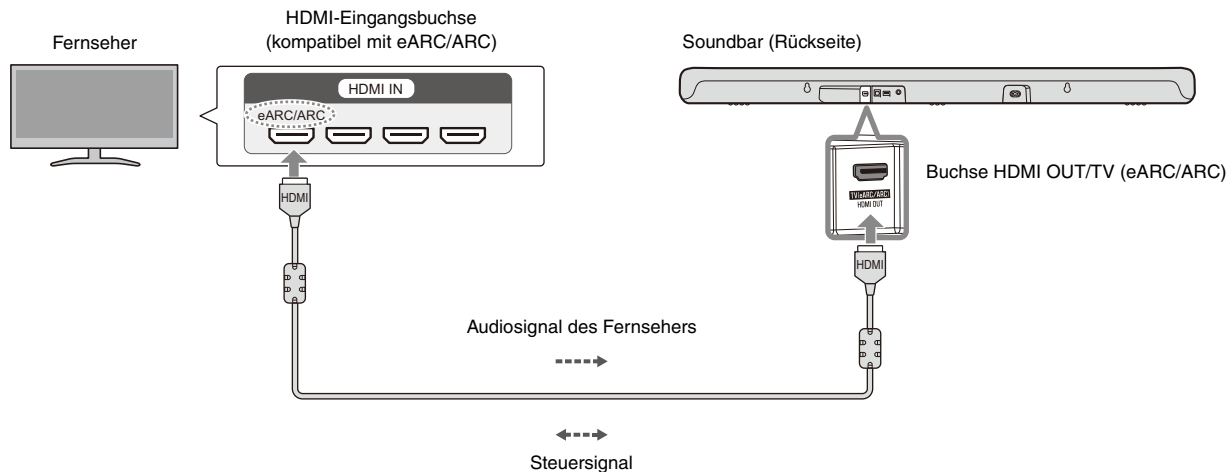

■ HINWEIS

- Verwenden Sie unbedingt das im Lieferumfang enthaltene HDMI-Kabel.
- Wenn Sie eine Verbindung zu einem nicht mit ARC kompatiblen Fernseher oder einem Audiogerät herstellen, folgen Sie den Anschlussanweisungen im Benutzerhandbuch.

5 Netzanschluss

Nachdem Sie die Soundbar mit dem Fernseher verbunden haben, schließen Sie die Soundbar wie folgt an das Stromnetz an:

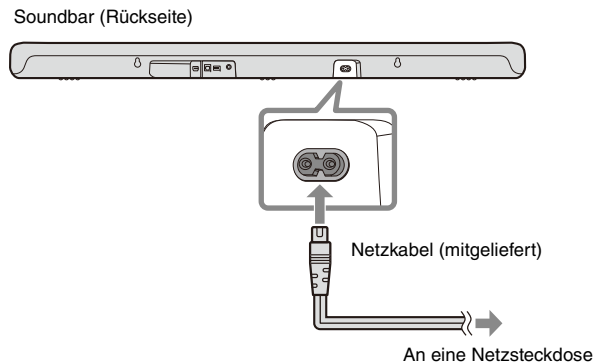

6 Wiedergeben des Fernsehens über die Soundbar

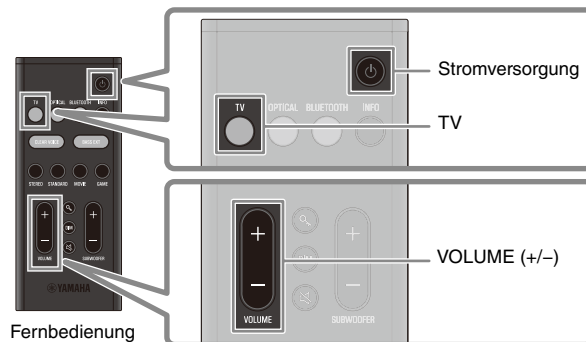

1 Schalten Sie den Fernseher ein.

Wenn die HDMI-Steuerfunktion des Fernsehers aktiviert ist (S. 24), schaltet sich auch die Soundbar ein. Fahren Sie in diesem Fall mit Schritt 4 fort.

2 Schalten Sie die Soundbar ein.

Drücken Sie die Ein/Aus-Taste auf der Fernbedienung.

3 Drücken Sie TV.

4 Drücken Sie VOLUME (+/-), um die Lautstärke einzustellen.

HDMI-Steuerfunktion



Wenn die Soundbar an der HDMI-Eingangsbuchse des Fernsehers angeschlossen ist, die mit Audio Return Channel (gekennzeichnet als „eARC“ oder „ARC“) kompatibel ist, werden Steuersignale vom Fernseher an die Soundbar übertragen. So können Sie die HDMI-Steuerfunktion zur Steuerung der Soundbar mit der Fernbedienung des Fernsehers verwenden. Auch das Audiosignal des Fernsehers wird über das HDMI-Kabel zur Soundbar übertragen. Daher kann die Soundbar über ein einzelnes HDMI-Kabel an den Fernseher angeschlossen werden.

■ HINWEIS

- Wenn die Soundbar über ein HDMI-Kabel mit dem Fernseher verbunden ist, vergewissern Sie sich, dass die Einstellungen des Fernsehers wie folgt korrekt konfiguriert sind:
 - Die HDMI-Steuerfunktion des Fernsehers ist aktiviert.
 - Die Audioausgabe ist nicht auf die Lautsprecher des Fernsehers eingestellt.
- Schließen Sie AV-Geräte wie BD/DVD-Player und Set-Top-Boxen an die HDMI-Eingangsbuchsen des Fernsehers an.

Anpassen des Klangs

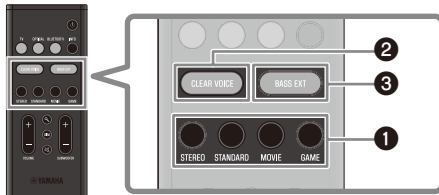

Fernbedienung

1 Anhören von Audio mit zum Video- oder Musikinhalt passendem Klang (Soundmodus)

Als Soundmodus stehen drei Surround-Klangfelder erzeugene Soundmodi sowie ein Soundmodus für Stereowiedergabe zur Auswahl. Diese Funktion ist standardmäßig auf STANDARD eingestellt.

STEREO

Dieser Soundmodus liefert Stereowiedergabe. Dieser Soundmodus ist am besten für die Musikwiedergabe geeignet.

STANDARD

Dieser Soundmodus bietet eine Surround-Wiedergabe, die sich am besten für Fernsehprogramme wie Sportübertragungen eignet. Er betont menschliche Stimmen und macht sie leichter hörbar, während er ein Präsenzgefühl vermittelt.

MOVIE

Dieser Soundmodus bietet eine Surround-Wiedergabe, die sich am besten für Spielfilme eignet. Er schafft einen Klangraum, der den Körper zu umhüllen scheint.

GAME

Dieser Soundmodus bietet eine Surround-Wiedergabe, die sich am besten für Videospiele eignet. Die präzise Lokalisierung der einzelnen Soundeffekte sorgt für ein besonders intensives Spielerlebnis.

2 Deutliche Wiedergabe von menschlichen Stimmen (CLEAR VOICE)

Die menschlichen Stimmen im Ton sind besser zu hören, wenn die Funktion Clear Voice aktiviert ist. Die Funktion empfiehlt sich für die Wiedergabe mit geringer Lautstärke und für Spiel- oder Fernsehfilme mit viel Hintergrundmusik und Klangeffekten. Drücken Sie CLEAR VOICE um die diese Funktion zu aktivieren oder zu deaktivieren.

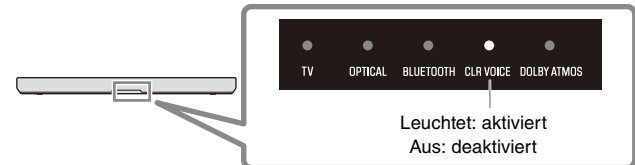

Leuchtet: aktiviert
Aus: deaktiviert

3 Hörgenuss mit verstärktem Bassklang (BASS EXT)

Wenn die Funktion Bass Extension aktiviert ist, werden Bässe angehoben und klingen voller. Drücken Sie BASS EXT um die diese Funktion zu aktivieren oder zu deaktivieren.

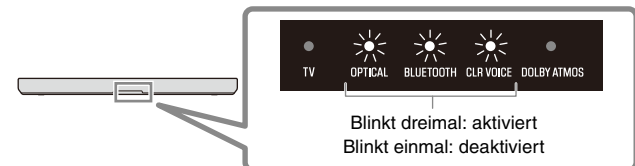

Blinkt dreimal: aktiviert
Blinkt einmal: deaktiviert

Anhören von Audio von einem Bluetooth®-Gerät

Audioinhalt von einem Bluetooth-Gerät (z. B. einem Smartphone) kann über die Soundbar wiedergegeben werden.



Bluetooth-Gerät



1 Drücken Sie BLUETOOTH auf der Fernbedienung um die Eingangsquelle auf Bluetooth umzuschalten.

2 Aktivieren Sie am Bluetooth-Gerät die Bluetooth-Funktion.

Eine Liste der Bluetooth-Geräte, die verbunden werden können, wird auf dem Bildschirm des Bluetooth-Geräts angezeigt.

3 Wählen Sie „Yamaha SR-B30A“ oder „SR-B30A“ in der Liste.

4 Lassen Sie, wenn die Verbindung hergestellt ist, einen Song auf dem Bluetooth-Gerät abspielen.

Die Soundbar gibt das auf dem Bluetooth-Gerät abgespielte Audiosignal wieder.

■ HINWEIS

Dieses Produkt kann mit zwei Bluetooth-Geräten gleichzeitig verbunden werden (Mehrpunktverbindung). Zum Wechseln der Wiedergabe zwischen zwei Bluetooth-Geräten stoppen Sie die Wiedergabe des spielenden Geräts und starten dann die Wiedergabe am anderen.

Bedienen der Soundbar mit der Smartphone-App



Durch Installieren der speziellen kostenlosen App „**Sound Bar Remote**“ auf einem Smartphone kann die Soundbar auch vom Smartphone aus bedient werden. Mit der App können Sie die Soundbar steuern und gleichzeitig die aktuellen Einstellungen der Soundbar, wie z. B. den Soundmodus und die Lautstärkeinstellungen der einzelnen Frequenzbereiche (Klangregelung), auf dem Bildschirm der App überprüfen.

Suchen Sie im App Store oder bei Google Play nach „**Sound Bar Remote**“ und installieren Sie die App auf dem Smartphone.

Einzelheiten zur App finden Sie in der Beschreibung der App im App Store oder bei Google Play.

■ HINWEIS

- Zum Bedienen des Sound-Bars mit der App konfigurieren Sie die Einstellungen an Ihrem Smartphone wie folgt:
 - Aktivieren Sie die Bluetooth-Funktion.
 - Bei Geräten, die mit dem Betriebssystem Android 11 oder früher arbeiten, konfigurieren Sie die Einstellungen so, dass Ortsinformationen bezogen werden können. Die App Sound Bar Remote nutzt die Ortsinformationen vom Android-Gerät nur zur Erkennung des Sound-Bars. Die erfassten Ortsinformationen werden nicht für andere Zwecke verwendet.
 - Bei Geräten, die mit dem Betriebssystem Android 12 oder später arbeiten, konfigurieren Sie die Einstellungen so, dass die Verwendung von Geräten in der Nähe zulässig ist.
- Diese Soundbar ist nur mit der App Sound Bar Remote kompatibel. Die Soundbar kann nicht mit anderen Apps (z. B. Sound Bar Controller) gesteuert werden.

Tack för att du har köpt den här Yamaha produkten.
Denna produkt är ett stavformat högtalarsystem som kan användas genom att ansluta det till en TV. Ljudinnehåll från en Bluetooth®-apparat kan även spelas genom denna produkt.

- Se till att läsa detta dokument och inkluderade Säkerhetsguide för att tillse korrekt och säker användning. Förvara dessa dokument tillgängliga för framtida referens.

Säkerhetsguide

Se till att läsa Säkerhetsguide först för att tillse säker användning.



Snabbguide (det här dokumentet)

Detta dokument beskriver förfarandet för att njuta av ljudet av en TV.

- 1** Kontrollera innehållet i paketet för produkten (s. 28)
 - 2** Förberedande av fjärrkontrollen (s. 29)
 - 3** Installera produkten (s. 29)
 - 4** Ansluta till en TV (s. 30)
 - 5** Anslutning till ström (s. 31)
 - 6** Spelar TV-ljud genom soundbaren (s. 31)
- Justera ljudet enligt dina önskemål (s. 33)
Lyssna på ljud från en Bluetooth®-apparat (s. 34)
Styra soundbaren med smarttelefon-appen (s. 34)



Användarhandbok

Mer detaljerad information beskrivs.

<https://manual.yamaha.com/av/23/srb30a/>



1

Kontrollera innehållet i paketet för produkten

Denna produkt inkluderar följande huvudapparater och tillbehör. Ta ut alla föremål från lådan och kontrollera att alla saker finns.

■ Huvudapparat



Soundbar (SR-B30A)

■ Tillbehör



Fjärrkontroll



Nätkabel



HDMI-kabel

- Snabbguide (detta dokument)
- Säkerhetsguide

Använd vid montering av soundbaren på en vägg.



Distanser (x2)



Monteringsmall

2 Förberedande av fjärrkontrollen

Ett litiumbatteri (CR2025) har redan satts in i fjärrkontrollen. Dra ut isoleringsarket för att använda fjärrkontrollen.

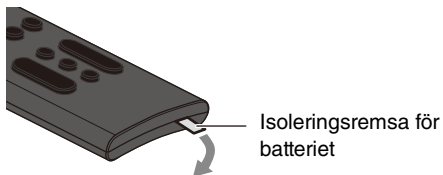

Fjärrkontrollens räckvidd

Fjärrkontrollen kan användas för att styra funktioner på denna produkt. När du använder denna fjärrkontroll, peka fjärrkontrollen mot fjärrkontrollsensorn på soundbaren inom området som visas på följande bild:

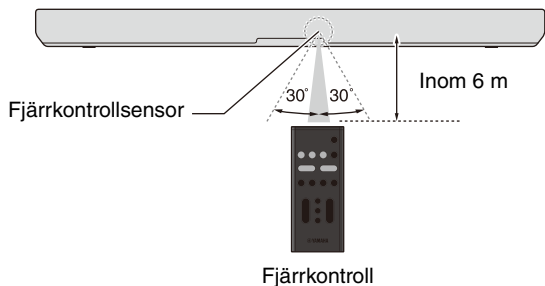

3 Installera produkten

Installera soundbaren som visas på följande bild.

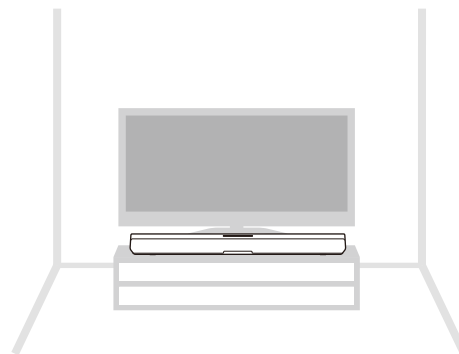

För ordentlig installering av soundbaren på en vägg, se till att arbetet utförs av en installatör med kvalificerad servicepersonal. Se Väggh monteringsinstallationsguiden på vår hemsida för hur man installerar.



Väggh monteringsinstallationsguiden

4 Ansluta till en TV

Ansluta en TV med HDMI-kabel (inkluderad)

Anslut till en HDMI-ingång kompatibel med Audio Return Channel (markerat med "eARC" eller "ARC") på TV:n med medföljande HDMI-kabel.

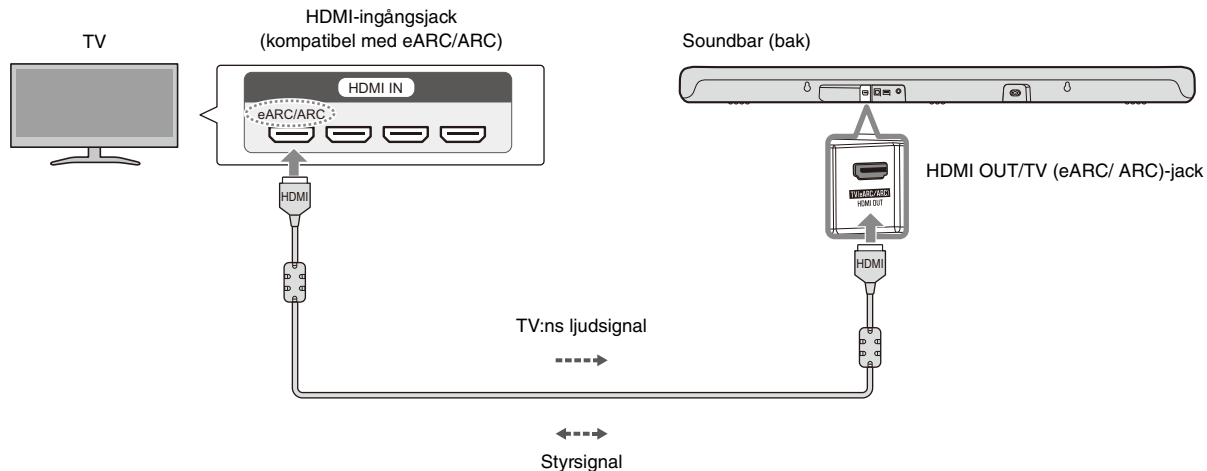

■ OBS!

- Se till att använda medföljande HDMI-kabel.
- Vid anslutning till en TV som inte är kompatibel med ARC eller vid anslutning till en ljudenhet, följ anslutningsförfarandet som beskrivs i Användarhandbok.

5 Anslutning till ström

Efter anslutning av soundbaren till TV:n, anslut soundbaren till ström enligt följande.

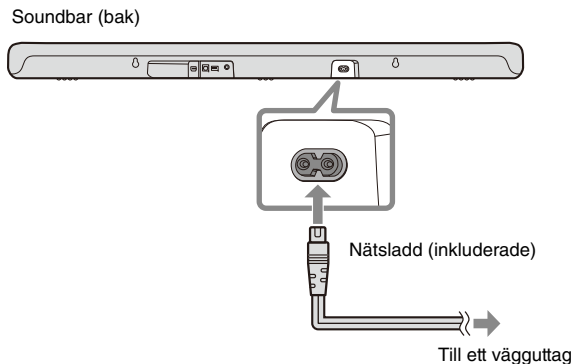

6 Spelar TV-ljud genom soundbaren

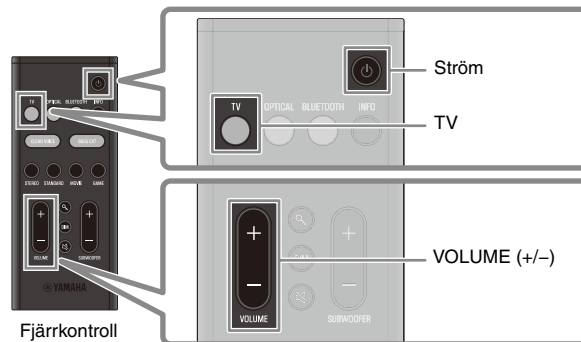

- 1 Slå på TV:n.**
När HDMI-kontrollfunktionen på TV:n är aktiverad (s. 32) kommer även soundbaren att slås på. I detta fall, gå till steg **4**.
- 2 Slå på soundbaren.**
Tryck på strömknappen på fjärrkontrollen.
- 3 Tryck på TV.**
- 4 Tryck på VOLUME (+/-) för att justera volymen.**

HDMI-kontrollfunktion



När soundbaren är ansluten till ett HDMI-ingångsjack kompatibelt med Audio Return Channel (markerad med "eARC" eller "ARC") på en TV via en HDMI-kabel, styrsignalerna överförs från TV:n till soundbaren. Detta kommer göra det möjligt att använda HDMI-kontrollfunktionen för att styra soundbaren med TV:ns fjärrkontroll. Vidare överförs TV-ljudsignal till soundbaren via HDMI-kabeln. Därför kan soundbaren anslutas till en TV med en enkel HDMI-kabel.

■ OBS!

- När soundbaren är ansluten till en TV via HDMI-kabel, kontrollera att TV:ns inställningar är korrekt konfigurerade enligt följande:
 - TV:ns HDMI-kontrollfunktion är aktiverad.
 - Ljudutmatning har inte satts till TV-högtalare.
- Anslut AV-apparater så som BD/DVD-spelare och digitalboxar, till TV:ns HDMI-ingångsjack.

Justera ljudet enligt dina önskemål

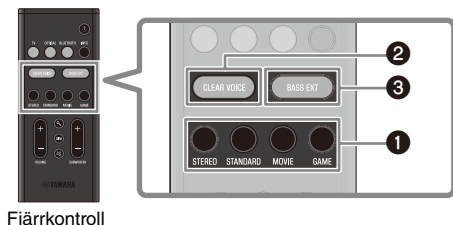

Fjärrkontroll

1 Lyssna på ljud med ljud som överensstämmer med video- eller musikinnehåll (Ljudläge)

Ett ljudläge kan väljas bland tre ljudlägen som skapar surroundljudfält och ett ljudläge för stereouppspelning. Denna funktion är STANDARD som standard.

STEREO

Detta ljudläge ger stereouppspelning. Detta ljudläge passar bäst för uppspelning av musik.

STANDARD

Detta ljudläge ger surrounduppspelning som är lämpligast för TV-program så som sportsändningar. Det framhäver mänskliga röster och gör dem lättare att höra, samtidigt som det skapar en känsla av närvaro.

MOVIE

Detta ljudläge ger surrounduppspelning som är lämpligast för filmer. Det skapar ett ljudfält som verkar omsluta din kropp.

GAME

Detta ljudläge ger surrounduppspelning som är lämpligast för videospel. Exakt lokalisering av enskilda ljud effekter ger en mycket uppslukande spelupplevelse.

2 Uppspelning av mänskliga röster tydligt (CLEAR VOICE)

Mänskliga röster i ljudet kan höras enklare när funktionen tydliga röster är aktiverad. Denna funktion rekommenderas för uppspelning med låg volym och för filmer eller drama som använder mycket bakgrundsmusik och ljud effekter.

Tryck på CLEAR VOICE för att aktivera eller inaktivera denna funktion.

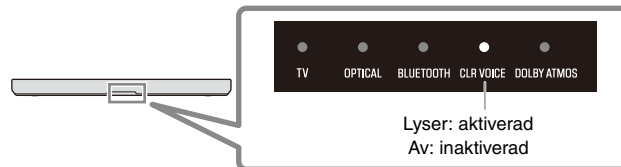

3 Lyssna på rik basljud (BASS EXT)

Basljud utökas och blir kraftfullt när basutökningsfunktionen är aktiverad.

Tryck på BASS EXT för att aktivera eller inaktivera denna funktion.

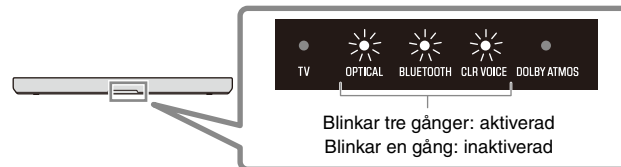

Lyssna på ljud från en Bluetooth®-apparat

Ljudinnehåll från en Bluetooth-apparat (så som en smarttelefon) kan spelas genom soundbaren.



Bluetooth-apparat



1 Tryck på BLUETOOTH på fjärrkontrollen för att växla ingångskällan till Bluetooth.

2 På Bluetooth-apparaten aktivera Bluetooth-funktionen.

En lista över Bluetooth-apparater som kan anslutas visas på skärmen över Bluetooth-apparater.

3 Välj ”Yamaha SR-B30A” eller ”SR-B30A” i listan.

4 Spela en sång på Bluetooth-apparaten när anslutning har upprättats.

Soundbaren kommer att börja spela upp ljud från Bluetooth-apparaten.

■ OBS!

Denna produkt kan anslutas till två Bluetooth-apparater samtidigt (flerpunktsanslutning). För att växla mellan två Bluetooth-apparater som ska spelas, avsluta uppspelning på den apparat som spelar för tillfället och starta uppspelning på den andra.

Styra soundbaren med smarttelefon-appen



Genom att installera gratis-appen ”**Sound Bar Remote**” på en smarttelefon kan även soundbaren styras från smarttelefonen. Denna app gör att du kan styra soundbaren medan aktuella soundbar-inställningar kan kontrolleras, så som ljudläge och volymjustering för varje frekvensområde (tonkontroll), via appens skärm. Sök efter ”**Sound Bar Remote**” på App Store eller Google Play och installera den på smarttelefonen. För detaljer om appen se beskrivningen för appen på App Store eller Google Play.

■ OBS!

- För att styra soundbaren med appen, konfigurera inställningarna på din smarttelefon enligt följande:
 - Aktivera Bluetooth-funktionen.
 - För apparater som använder Android 11 OS eller tidigare, konfigurera inställningarna för att tillåta att platsinformation kan erhållas. Sound Bar Remote-appen använder platsinformation från Android-apparaten endast för att hitta soundbaren. Erhållen platsinformation kommer inte att användas för något annat syfte.
 - För apparater som använder Android 12 OS eller senare, konfigurera inställningarna för att tillåta användning av apparater i närheten.
- Denna soundbar är endast kompatibel med Sound Bar Remote-appen. Soundbaren kan inte styras med andra appar (så som Sound Bar Controller).

Grazie per aver acquistato questo prodotto Yamaha.

Questo prodotto è un sistema di diffusori a forma di barra che può essere utilizzato collegandolo a un televisore. Il prodotto consente anche la riproduzione di contenuti audio da un dispositivo Bluetooth®.

- Assicurarsi di leggere questo documento e l'acclusa Guida alla sicurezza per garantire un uso corretto e sicuro. Conservare questi documenti prontamente disponibili per riferimento futuro.

Guida alla sicurezza

Per garantire un uso sicuro, leggere prima la Guida alla sicurezza.



Guida rapida (questo documento)

Questo documento descrive la procedura per l'ascolto di suoni da un televisore.

- 1** Verifica del contenuto della confezione del prodotto (p. 36)
 - 2** Preparazione del telecomando (p. 37)
 - 3** Installazione del prodotto (p. 37)
 - 4** Collegamento a un televisore (p. 38)
 - 5** Collegamento all'alimentazione (p. 39)
 - 6** Riproduzione dell'audio del televisore dalla soundbar (p. 39)
- Regolazione del suono in base alle proprie preferenze (p. 41)
Ascolto di audio da un dispositivo Bluetooth® (p. 42)
Controllo della soundbar con l'app per smartphone (p. 42)



Guida per l'utente

Fornisce informazioni più dettagliate.

<https://manual.yamaha.com/av/23/srb30a/>



1 Verifica del contenuto della confezione del prodotto

Il prodotto include i seguenti dispositivi principali e accessori. Estrarre tutto il contenuto della confezione e accertare che siano presenti tutti gli elementi.

■ Dispositivo principale



Soundbar (SR-B30A)

■ Accessori



Telecomando



Cavo di alimentazione



Cavo HDMI

- Guida rapida (questo documento)
- Guida alla sicurezza

Da usare per il montaggio a parete della soundbar.



Distanziatori (x2)



Dima di montaggio

2 Preparazione del telecomando

Una batteria al litio (CR2025) è già stata inserita nel telecomando. Estrarre la linguetta isolante della batteria come illustrato sotto per usare il telecomando.

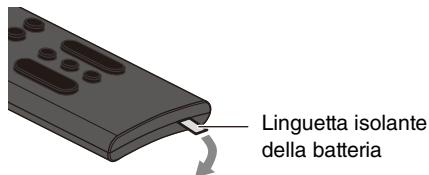

Campo d'azione del telecomando

Il telecomando può essere usato per controllare le funzioni di questo prodotto. Quando si utilizza il telecomando, puntare il telecomando sul sensore del telecomando della soundbar all'interno del campo illustrato nella figura seguente:

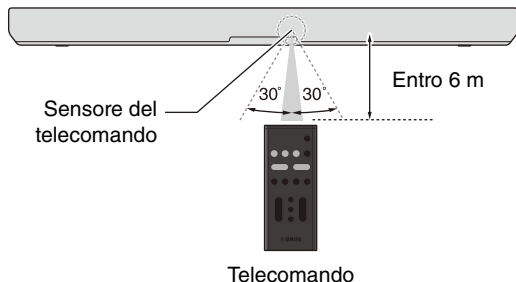

3 Installazione del prodotto

Installare la soundbar come illustrato nella figura seguente.

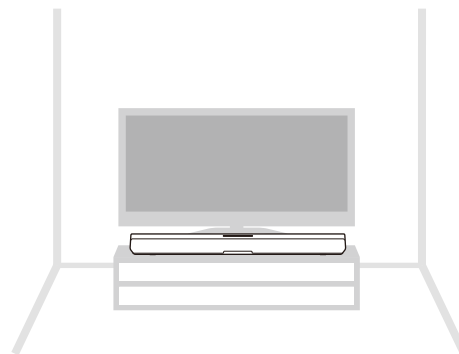

Per la corretta installazione della soundbar su una parete, affidare l'operazione a una ditta che disponga di tecnici qualificati. Per il metodo di installazione, consultare la Guida all'installazione con montaggio a parete nel nostro sito web.



Guida all'installazione con montaggio a parete

4 Collegamento a un televisore

Collegare al televisore usando un cavo HDMI (in dotazione)

Collegare a una presa di ingresso HDMI del televisore compatibile con ARC (Audio Return Channel, canale di ritorno audio) (etichettata “eARC” o “ARC”) usando il cavo HDMI in dotazione.

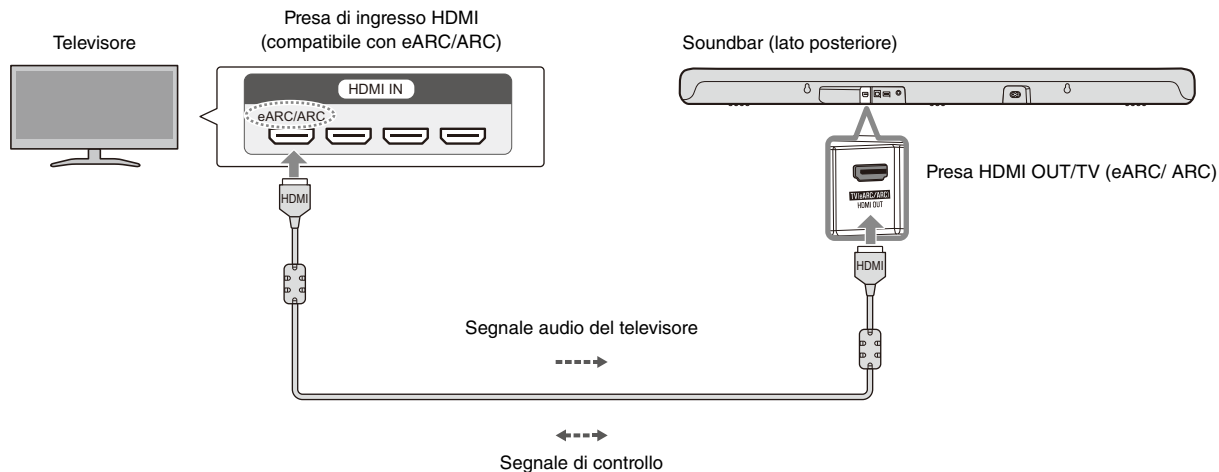

■ NOTA

- Assicurarsi di utilizzare il cavo HDMI in dotazione.
- Quando si collega a un televisore non compatibile con ARC o a un dispositivo audio, seguire la procedura di collegamento descritta nella Guida per l'utente.

5 Collegamento all'alimentazione

Dopo aver collegato la soundbar al televisore, collegare la soundbar all'alimentazione come descritto di seguito:

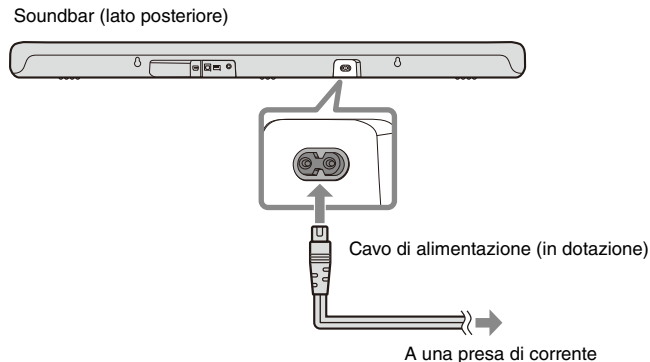

6 Riproduzione dell'audio del televisore dalla soundbar

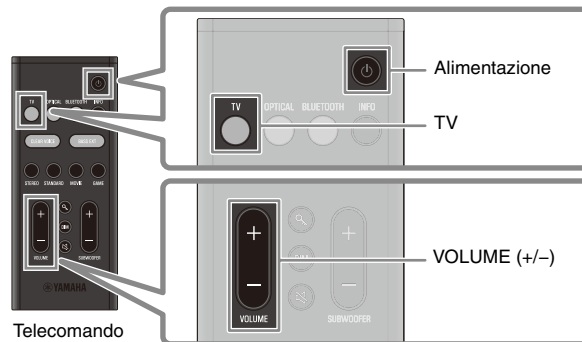

1 Accendere il televisore.

Quando è attiva la funzione di controllo HDMI del televisore (p. 40), si accende anche la soundbar. In questo caso, andare al passaggio **4**.

2 Accendere la soundbar.

Premere il pulsante accensione del telecomando.

3 Premere TV.

4 Premere VOLUME (+/-) per regolare il volume.

Funzione di controllo HDMI



Quando la soundbar è collegata alla presa di ingresso HDMI compatibile con ARC (Audio Return Channel canale di ritorno audio) (etichettata "eARC" o "ARC") del televisore tramite un cavo HDMI, dal televisore vengono trasmessi segnali di controllo alla soundbar.

Ciò consente di usare la funzione di controllo HDMI per controllare la soundbar usando il telecomando del televisore. Anche il segnale audio del televisore viene trasmesso alla soundbar tramite il cavo HDMI. È pertanto possibile collegare la soundbar al televisore usando un solo cavo HDMI.

■ NOTA

- Se la soundbar è collegata al televisore tramite un cavo HDMI, verificare che le impostazioni del televisore siano configurate correttamente, come indicato di seguito:
 - La funzione Controllo HDMI del televisore è attiva.
 - L'uscita audio non è impostata sui diffusori del televisore.
- Collegare i dispositivi AV, quali lettori BD/DVD e set top box, alle prese di ingresso HDMI del televisore.

Regolazione del suono in base alle proprie preferenze

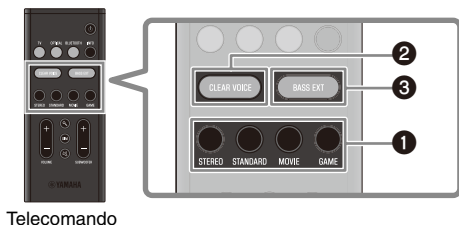

Telecomando

1 Ascolto di audio con suoni che corrispondono al contenuto video o musicale (modalità sonora)

È possibile selezionare una modalità sonora tra le tre modalità disponibili che producono campi sonori surround e una modalità sonora per la riproduzione stereo. Questa funzione è STANDARD per impostazione predefinita.

STEREO

Questa modalità sonora fornisce la riproduzione stereo. Questa modalità sonora è più adatta per la riproduzione di musica.

STANDARD

Questa modalità sonora fornisce la riproduzione surround più adatta per i programmi televisivi quali le trasmissioni sportive. Enfatizza le voci umane e le rende più facili da sentire, creando un senso di presenza.

MOVIE

Questa modalità sonora fornisce la riproduzione surround più adatta per i film. Crea uno spazio sonoro che sembra avvolgere il corpo dell'ascoltatore.

GAME

Questa modalità sonora fornisce la riproduzione surround più adatta per i videogiochi. La localizzazione precisa dei singoli effetti sonori offre un'esperienza di gioco molto coinvolgente.

2 Riproduzione chiara delle voci umane (CLEAR VOICE)

Quando è attiva la funzione Clear Voice, le voci umane nell'audio si possono sentire più facilmente. Questa funzione è consigliata per la riproduzione a volumi bassi e per film o drammi con molta musica di sottofondo ed effetti sonori.

Premere CLEAR VOICE per attivare o disattivare la funzione.

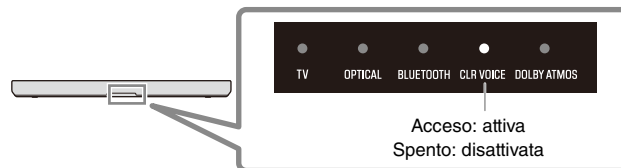

3 Ascolto di suoni bassi ricchi (BASS EXT)

Quando la funzione Bass Extension è attiva, i suoni bassi vengono potenziati e resi più ricchi.

Premere BASS EXT per attivare o disattivare la funzione.



Ascolto di audio da un dispositivo Bluetooth®

La soundbar consente la riproduzione di contenuti audio da un dispositivo Bluetooth (come uno smartphone).



Dispositivo Bluetooth

1 Premere BLUETOOTH sul telecomando per passare alla sorgente di ingresso Bluetooth.

2 Attivare la funzione Bluetooth del dispositivo Bluetooth.

Sullo schermo del dispositivo Bluetooth viene visualizzato l'elenco dei dispositivi Bluetooth che possono essere collegati.

3 Selezionare “Yamaha SR-B30A” o “SR-B30A” dall'elenco.

4 Una volta stabilita la connessione, riprodurre un brano sul dispositivo Bluetooth.

La soundbar inizia la riproduzione dell'audio dal dispositivo Bluetooth.

■ NOTA

Il prodotto può essere collegato a due dispositivi Bluetooth contemporaneamente (connessione multipunto). Per passare tra due dispositivi Bluetooth da riprodurre, arrestare la riproduzione sul dispositivo Bluetooth correntemente in riproduzione e avviare la riproduzione sull'altro.

Controllo della soundbar con l'app per smartphone



Installando l'app dedicata gratuita **“Sound Bar Remote”** su uno smartphone, è possibile controllare la soundbar anche dallo smartphone. L'app consente di controllare la soundbar e di controllare allo stesso tempo le impostazioni della soundbar correntemente applicate, come la modalità sonora e la regolazione del volume di ciascuna gamma di frequenze (controllo dei toni), tramite la schermata dell'app.

Cercare **“Sound Bar Remote”** in App Store o Google Play e installarla nello smartphone.

Per i dettagli sull'app, vedere la descrizione dell'app in App Store o Google Play.

■ NOTA

- Per controllare la soundbar usando l'app, configurare le impostazioni dello smartphone come indicato di seguito:
 - Attivare la funzione Bluetooth.
 - Per i dispositivi con sistema operativo Android 11 o precedente, configurare le impostazioni in modo da consentire l'ottenimento delle informazioni sulla posizione.
L'app Sound Bar Remote utilizza le informazioni sulla posizione del dispositivo Android solo per rilevare la soundbar. Le informazioni sulla posizione acquisite non saranno usate per nessun altro scopo.
 - Per i dispositivi con sistema operativo Android 12 o successivo, configurare le impostazioni in modo da consentire l'uso di dispositivi nelle vicinanze.
- Questa soundbar è compatibile solo con l'app Sound Bar Remote. La soundbar non può essere controllata usando altre app (come Sound Bar Controller).

Gracias por comprar este producto de Yamaha.

Este producto es un sistema de altavoces en forma de barra que se puede utilizar conectado a un televisor. El contenido de audio de un dispositivo Bluetooth® se puede reproducir mediante este producto.

- Asegúrese de leer este documento y el Guía de seguridad que se incluye para garantizar un uso correcto y seguro. Tenga estos documentos a mano para consultarlos en un futuro.

Guía de seguridad

Asegúrese de leer primero el Guía de seguridad para garantizar un uso seguro.



Guía rápida (este documento)

Este documento describe el procedimiento para disfrutar del sonido de un televisor.

- 1** Comprobación del contenido del paquete del producto (p. 44)
 - 2** Preparación del mando a distancia (p. 45)
 - 3** Instalación del producto (p. 45)
 - 4** Conectar a un televisor (p. 46)
 - 5** Conexión a la alimentación (p. 47)
 - 6** Reproducción del sonido del televisor mediante la barra de sonido (p. 47)
- Ajuste del sonido según sus preferencias (p. 49)
Escuchar audio desde un dispositivo Bluetooth® (p. 50)
Control de la barra de sonido con la aplicación del smartphone (p. 50)



Guía do usuário

Se ofrece información más detallada.

<https://manual.yamaha.com/av/23/srb30a/>



1

Comprobación del contenido del paquete del producto

Este producto incluye los siguientes dispositivos principales y accesorios. Saque todos los artículos de la caja y asegúrese de que todos los artículos están presentes.

■ Dispositivo principal



Barra de sonido (SR-B30A)

■ Accesorios



Mando a distancia



Cable de alimentación



Cable HDMI

- Guía rápida (este documento)
- Guía de seguridad

Para montar la barra de sonido en una pared.



Separadores (x2)



Plantilla de montaje

2 Preparación del mando a distancia

El mando a distancia ya lleva dentro una pila de litio (CR2025). Extraiga la lámina aislante de la siguiente manera para poder utilizar el mando a distancia.

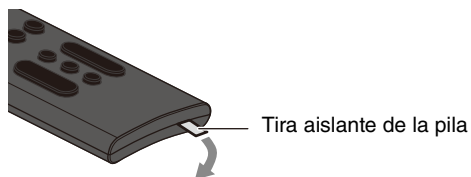

Alcance operativo del mando a distancia

El mando a distancia puede usarse para controlar las funciones de este producto. Cuando utilice el mando a distancia, apunte con él hacia el sensor del mando a distancia de la barra de sonido dentro del alcance que se muestra en la siguiente ilustración:

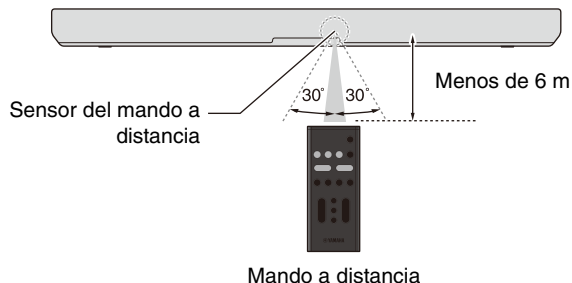

3 Instalación del producto

Instale la barra de sonido como se muestra en la siguiente ilustración.

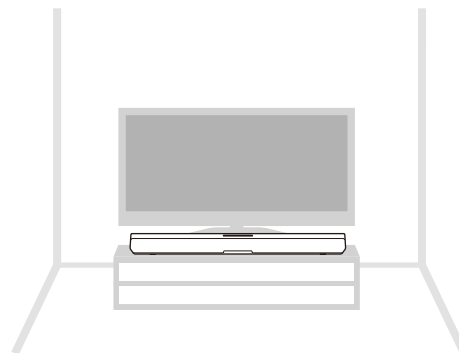

Para la correcta instalación de la barra de sonido en una pared, asegúrese de que lo haga un profesional cualificado. Consulte la Guía de instalación de montaje en pared de nuestro sitio web para obtener información sobre el método de instalación.



Guía de instalación de montaje en pared

4 Conectar a un televisor

Conectar a un televisor con el cable HDMI (incluido)

Conecte el equipo a una toma de entrada HDMI del televisor compatible con Canal de retorno de audio (etiquetada como “eARC” o “ARC”) utilizando el cable HDMI incluido.

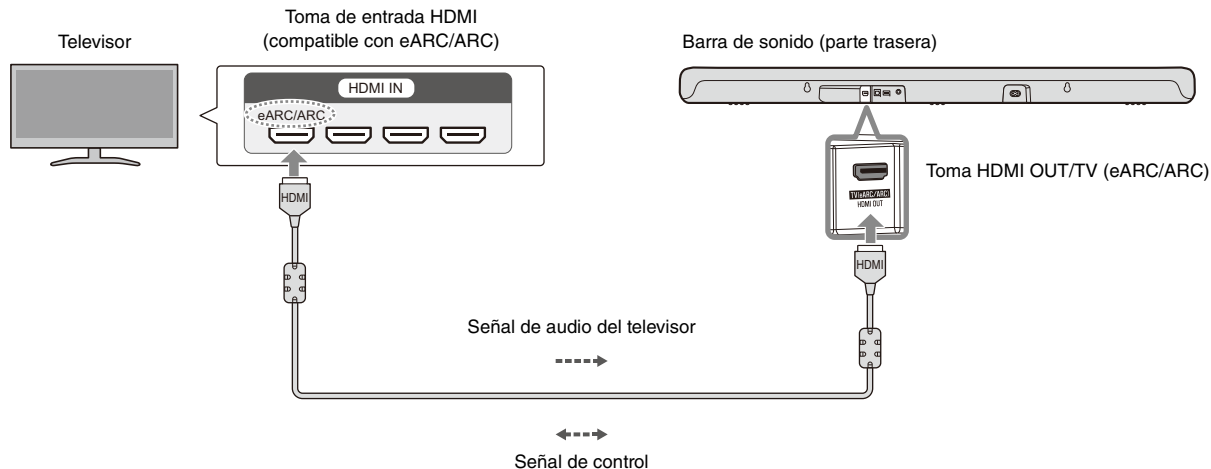

■ NOTA

- Asegúrese de utilizar el cable HDMI incluido.
- Para conectar el equipo a un televisor no compatible con ARC o para conectar el equipo a un dispositivo de audio, siga el procedimiento de conexión descrito en la Guía do usuário.

5 Conexión a la alimentación

Tras conectar la barra de sonido al televisor, conecte la barra de sonido a la alimentación del siguiente modo:

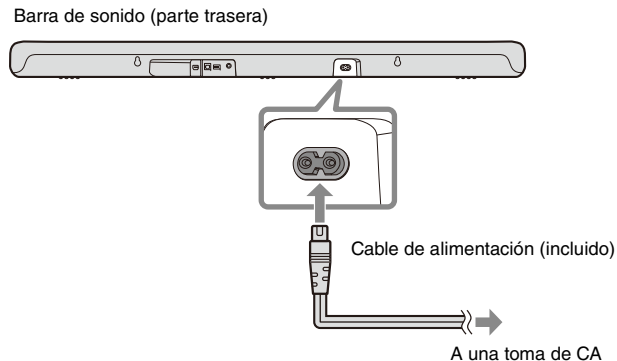

6 Reproducción del sonido del televisor mediante la barra de sonido

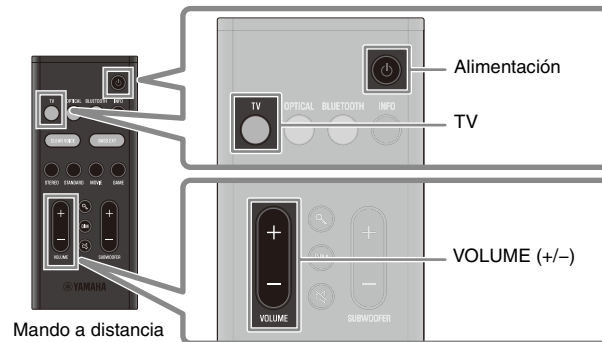

1 Encienda el televisor.

Cuando la función de control HDMI del televisor esté activada (p. 48), la barra de sonido también se encenderá. En este caso, vaya al paso **4**.

2 Encienda la barra de sonido.

Pulse el botón de encendido del mando a distancia.

3 Pulse TV.

4 Pulse VOLUME (+/-) para ajustar el volumen.

Función de control HDMI



Cuando la barra de sonido se conecta a la toma de entrada HDMI de un televisor compatible con Canal de retorno de audio (etiquetada como "eARC" o "ARC") utilizando un cable HDMI, se transmiten señales de control del televisor a la barra de sonido. Esto le permitirá usar la función de control HDMI para controlar la barra de sonido con el mando a distancia del televisor. Además, la señal de audio del televisor se transmite a la barra de sonido mediante el cable HDMI. Por lo tanto, se puede conectar la barra de sonido a un televisor mediante un único cable HDMI.

■ NOTA

- Una vez que la barra de sonido está conectada a un televisor con un cable HDMI, compruebe que los ajustes del televisor están configurados correctamente del siguiente modo:
 - La función de control HDMI del televisor está activada.
 - La salida de audio no son los altavoces del televisor.
- Conecte los dispositivos de AV, como los reproductores de BD/DVD y los descodificadores, a las tomas de entrada HDMI del televisor.

Ajuste del sonido según sus preferencias

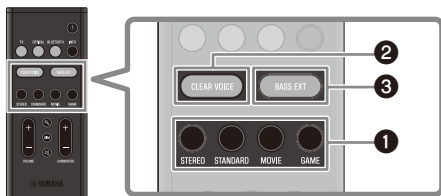

Mando a distancia

1 Escucha del audio con un sonido que coincida con el contenido del vídeo o la música (modo de sonido)

Se puede seleccionar uno de los tres modos de sonido que generan campos de sonido envolvente y un modo de sonido para la reproducción en estéreo. Esta función es STANDARD de forma predeterminada.

STEREO

Este modo de sonido permite la reproducción en estéreo. Este modo de sonido es el mejor para reproducir música.

STANDARD

Este modo de sonido proporciona una reproducción de sonido envolvente idónea para programas de televisión como retransmisiones deportivas. Enfatiza las voces humanas y las hace más fáciles de escuchar, al mismo tiempo que crea una sensación de presencia.

MOVIE

Este modo de sonido proporciona una reproducción de sonido envolvente ideal para películas. Crea un espacio sonoro que parece envolver el cuerpo del oyente.

GAME

Este modo de sonido proporciona una reproducción de sonido envolvente idónea para juegos. La localización precisa de los efectos sonoros individuales ofrece una experiencia de juego muy envolvente.

2 Reproducción de voces humanas de forma clara (CLEAR VOICE)

Las voces humanas del audio se pueden escuchar más fácilmente cuando la función Clear Voice está activada. Esta función está recomendada para la reproducción a un volumen bajo y para películas o series en las que se usan gran cantidad de música de fondo y efectos de sonido.

Pulse CLEAR VOICE para activar o desactivar esta función.

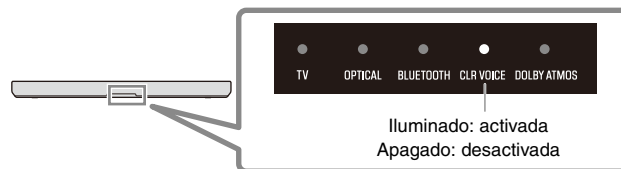

3 Disfrutar de sonidos graves mejorados (BASS EXT)

El sonido de los graves mejora y se enriquece cuando se activa la función de extensión de graves.

Pulse BASS EXT para activar o desactivar esta función.

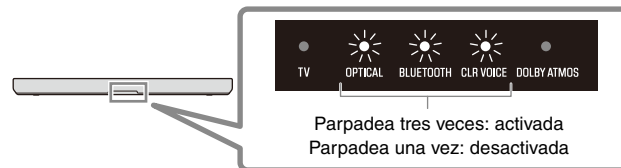

Escuchar audio desde un dispositivo Bluetooth®

El contenido de audio de un dispositivo Bluetooth (como un smartphone) se puede reproducir mediante la barra de sonido.



Dispositivo Bluetooth

- 1 Pulse BLUETOOTH en el mando a distancia para cambiar la fuente de entrada a Bluetooth.**
- 2 Active la función Bluetooth en el dispositivo Bluetooth.**

En la pantalla del dispositivo Bluetooth aparece una lista de dispositivos Bluetooth que pueden conectarse.
- 3 Seleccione “Yamaha SR-B30A” o “SR-B30A” en la lista.**
- 4 Reproduzca una canción en el dispositivo Bluetooth una vez establecida la conexión.**

La barra de sonido empezará a reproducir el audio del dispositivo Bluetooth.

■ NOTA

Este producto puede conectarse a dos dispositivos Bluetooth simultáneamente (conexión multipunto). Para cambiar entre los dos dispositivos Bluetooth en la reproducción, detenga la reproducción en el dispositivo con la reproducción en curso y, a continuación, inicie la reproducción en el otro.

Control de la barra de sonido con la aplicación del smartphone



Si instala la aplicación dedicada gratuita **“Sound Bar Remote”** en un smartphone, la barra de sonido también se puede controlar desde el smartphone. La aplicación le permite controlar la barra de sonido mientras comprueba los ajustes de la barra de sonido aplicados actualmente, como el modo de sonido y el ajuste de sonido de cada intervalo de frecuencia (control del tono), en la pantalla de la aplicación. Busque **“Sound Bar Remote”** en App Store o Google Play e instálela en el smartphone. Para obtener más información sobre la aplicación, consulte la descripción de la aplicación en App Store o Google Play.

■ NOTA

- Para controlar la barra de sonido con la aplicación, configure los ajustes en el smartphone del siguiente modo:
 - Active la función Bluetooth.
 - En dispositivos con el sistema operativo Android 11 o anterior, configure los ajustes para permitir la obtención de información de ubicación.

La aplicación Sound Bar Remote usa la información de ubicación del dispositivo Android para detectar la barra de sonido. La información de ubicación adquirida no se utilizará para ningún otro fin.
 - En dispositivos con el sistema operativo Android 12 o posterior, configure los ajustes para permitir el uso de dispositivos cercanos.
- Esta barra de sonido solo es compatible con la aplicación Sound Bar Remote. La barra de sonido no se puede controlar con otras aplicaciones (como Sound Bar Controller).

Obrigado por comprar este produto Yamaha.

Este produto é um sistema de alto-falantes em forma de barra que pode ser usado mediante sua conexão a uma TV. O conteúdo de áudio de um dispositivo Bluetooth® também pode ser reproduzido através deste produto.

- Certifique-se de ler o documento e o Guia de Segurança incluídos para garantir o uso adequado e seguro. Guarde esses documentos à mão para futuras consultas.

Guia de Segurança

Certifique-se de ler o Guia de Segurança incluído primeiro para garantir o uso seguro.



Guia rápido (este documento)

Este documento descreve o procedimento para desfrutar do som de uma TV.

- 1** Confirmação do conteúdo da embalagem do produto (p. 52)
- 2** Preparação do controle remoto (p. 53)
- 3** Instalação do produto (p. 53)
- 4** Conexão a uma TV (p. 54)
- 5** Conexão à fonte de energia (p. 55)
- 6** Reprodução do som da TV através da barra de som (p. 55)
Ajuste do som à sua preferência (p. 57)
Audição do som de um dispositivo Bluetooth® (p. 58)
Controle da barra de som com o aplicativo de smartphone (p. 58)



Guia do Usuário

Informações mais detalhadas são descritas.

<https://manual.yamaha.com/av/23/srb30a/>



1 Confirmação do conteúdo da embalagem do produto

Este produto inclui os seguintes dispositivos principais e acessórios. Retire todos os itens da caixa e certifique-se de que todos os itens estejam presentes.

■ Dispositivo principal



Barra de som (SR-B30A)

■ Acessórios



Control remoto



Cabo de alimentação



Cabo HDMI

- Guia rápido (este documento)
- Guia de Segurança

Use ao montar a barra de som em uma parede.



Espaçadores (x 2)



Gabarito de montagem

2 Preparação do controle remoto

O controle remoto vem com uma pilha de lítio (CR2025) instalada. Remova a folha de isolamento como segue para usar o controle remoto.

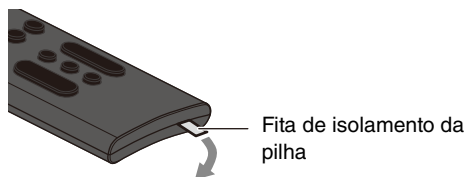

Alcance de operação do controle remoto

O controle remoto pode ser usado para controlar as funções deste produto. Ao usar o controle remoto, aponte o controle remoto para o sensor de controle remoto da barra de som dentro do alcance de operação mostrado na seguinte ilustração:

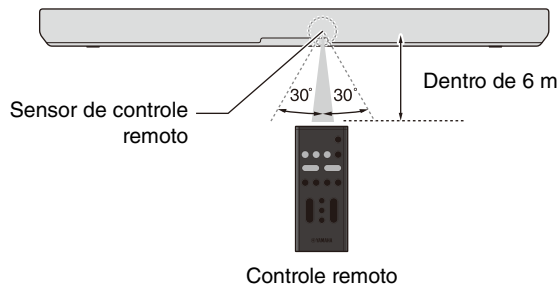

3 Instalação do produto

Instale a barra de som como mostrado na seguinte ilustração.

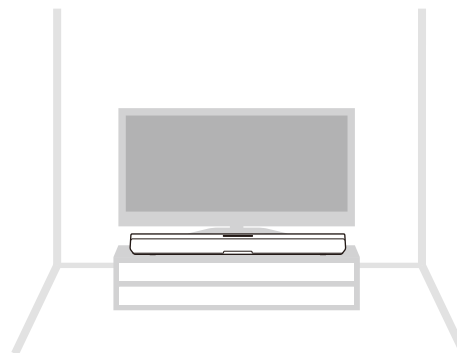

Para a instalação adequada da barra de som em uma parede, certifique-se de solicitar o trabalho a uma empresa especializada com pessoal técnico qualificado. Consulte o Guia de Instalação de Montagem Mural no nosso website para o método de instalação.



Guia de Instalação de Montagem Mural

4 Conexão a uma TV

Conecte à TV usando o cabo HDMI (incluído)

Conecte a um conector de entrada HDMI compatível com Audio Return Channel (etiquetado como “eARC” ou “ARC”) na TV usando o cabo HDMI incluído.

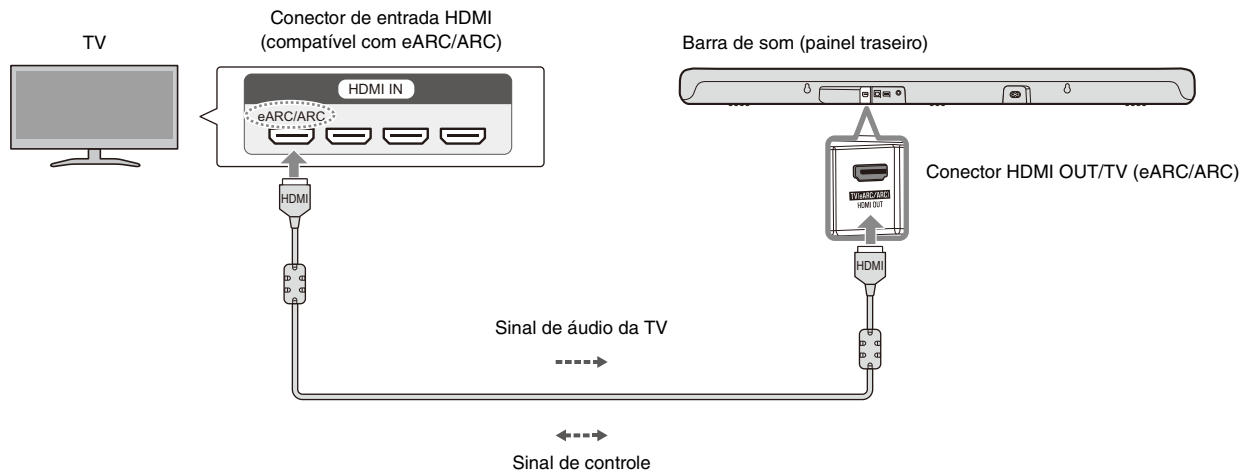

■ OBSERVAÇÃO

- Certifique-se de usar o cabo HDMI incluído.
- Ao conectar a uma TV não compatível com ARC ou ao conectar a um dispositivo de áudio, siga o procedimento de conexão descrito no Guia do Usuário.

5 Conexão à fonte de energia

Depois de conectar a barra de som à TV, conecte a barra de som à fonte de energia como segue:

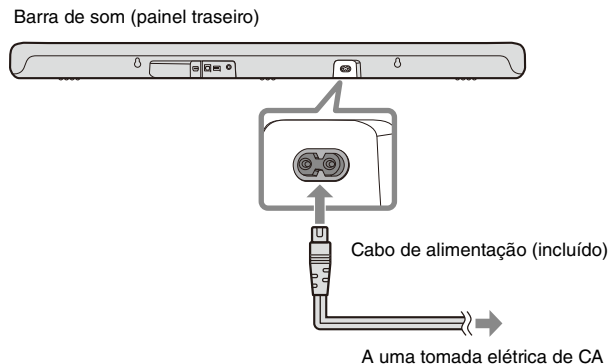

6 Reprodução do som da TV através da barra de som

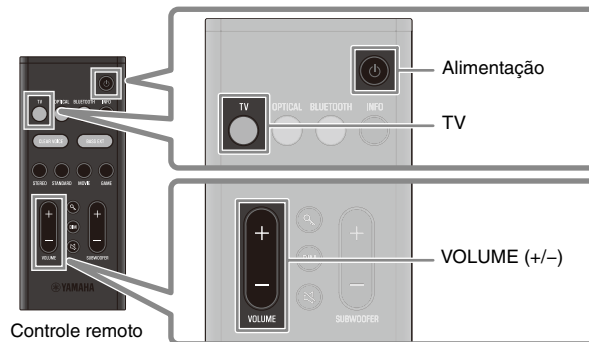

1 Ligue a TV.

Quando a função de controle de HDMI da TV estiver ativada (p. 56), a barra de som também será ligada. Neste caso, vá para o Passo **4**.

2 Ligue a a barra de som.

Pressione o botão de alimentação no controle remoto.

3 Pressione TV.

4 Pressione VOLUME (+/-) para ajustar o volume.

Função de controle de HDMI



Quando a barra de som é conectada a um conector de entrada HDMI compatível com Audio Return Channel (etiquetado como “eARC” ou “ARC”) em uma TV através de um cabo HDMI, os sinais de controle são transmitidos da TV para a barra de som. Isso permitirá que você use a função de controle de HDMI para controlar a barra de som usando o controle remoto da TV. Além disso, o sinal de áudio da TV é transmitido para a barra de som através do cabo HDMI. Portanto, a barra de som pode ser conectada a uma TV usando um único cabo HDMI.

■ OBSERVAÇÃO

- Quando a barra de som é conectada a uma TV através de um cabo HDMI, confirme se as definições da TV estão configuradas adequadamente como segue:
 - A função de controle de HDMI da TV está ativada.
 - A saída de áudio não está definida para os alto-falantes da TV.
- Conecte os dispositivos de AV, como BD/DVD players e conversores digitais, aos conectores de entrada HDMI da TV.

Ajuste do som à sua preferência

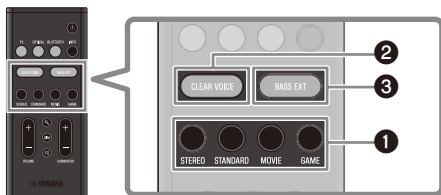

Controle remoto

1 Audição de áudio com o som que corresponde ao conteúdo de vídeo ou áudio (Modo de som)

É possível selecionar um modo de som dentre três modos de som que produzem os campos de som surround e um modo de som para reprodução estéreo. Esta função é STANDARD por padrão.

STEREO

Este modo de som oferece uma reprodução estéreo. Este modo de som é mais adequado para a reprodução de música

STANDARD

Este modo de som oferece uma reprodução de som surround, sendo mais adequado para programas de TV, como transmissões esportivas. Ele enfatiza vozes humanas e as deixa mais fáceis de ouvir, ao mesmo tempo que cria uma sensação de presença.

MOVIE

Este modo de som oferece uma reprodução de som surround, sendo mais adequado para filmes. Ele cria um espaço sonoro que parece envolver seu corpo.

GAME

Este modo de som oferece uma reprodução de som surround, sendo mais adequado para jogos de vídeo. A localização precisa dos efeitos sonoros individuais oferece uma experiência de jogo altamente envolvente.

2 Reprodução de vozes humanas com clareza (CLEAR VOICE)

As vozes humanas dentro do áudio podem ser ouvidas com mais clareza quando a função Clear Voice está ativada. Esta função é recomendada para uma reprodução a um volume baixo e para filmes e novelas que usam muita música de fundo e efeitos sonoros.

Pressione CLEAR VOICE para ativar ou desativar esta função.

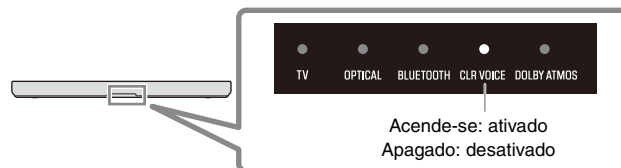

3 Desfrute de som rico dos graves (BASS EXT)

O som dos graves é realçado e torna-se mais rico quando a função Bass Extension está ativada.

Pressione BASS EXT para ativar ou desativar esta função.



Audição do som de um dispositivo Bluetooth®

O conteúdo de áudio de um dispositivo Bluetooth (como um smartphone) pode ser reproduzido através da barra de som.



Dispositivo Bluetooth

- 1 Pressione BLUETOOTH no controle remoto para mudar a fonte de entrada para Bluetooth.**
- 2 No dispositivo Bluetooth, ative a função Bluetooth.**
Uma lista de dispositivos Bluetooth que podem ser conectados é exibida na tela do dispositivo Bluetooth.
- 3 Selecione “Yamaha SR-B30A” ou “SR-B30A” dentro da lista.**
- 4 Reproduza uma canção no dispositivo Bluetooth quando a conexão for estabelecida.**
A barra de som começará a reproduzir o áudio do dispositivo Bluetooth.

■ OBSERVAÇÃO

Este produto pode ser conectado a dois dispositivos Bluetooth simultaneamente (conexão multiponto). Para mudar entre os dois dispositivos Bluetooth a serem reproduzidos, pare a reprodução do dispositivo de reprodução atual e, em seguida, inicie a reprodução no outro.

Controle da barra de som com o aplicativo de smartphone



Ao instalar o aplicativo gratuito dedicado “**Sound Bar Remote**” em um smartphone, a barra de som também pode ser controlada por tal smartphone. O aplicativo permite que você controle a barra de som enquanto verifica as definições da barra de som aplicadas no momento, como o modo do som e ajuste do volume de cada gama de frequências (controle da tonalidade), através da tela do aplicativo.

Busque “**Sound Bar Remote**” na App Store ou Google Play e instale-o no seu smartphone.

Para os detalhes sobre o aplicativo, consulte a descrição do aplicativo na App Store ou Google Play.

■ OBSERVAÇÃO

- Para controlar a barra de som usando o aplicativo, configure as definições no seu smartphone como segue:
 - Ative a função Bluetooth.
 - Para dispositivos usando o Android 11 OS ou anterior, configure as definições para permitir que a informação de localização seja obtida.
O aplicativo Sound Bar Remote usa a informação de localização do dispositivo Android apenas para detectar a barra de som. A informação de localização adquirida não é usada para nenhuma outra finalidade.
 - Para dispositivos usando o Android 12 OS ou anterior, configure as definições para permitir o uso de dispositivos próximos.
- Esta barra de som é compatível apenas com o aplicativo Sound Bar Remote. A barra de som não pode ser controlada por outros aplicativos (como Sound Bar Controller).

Hartelijk dank voor het aanschaffen van dit Yamaha product.

Dit product is een luidsprekersysteem in de vorm van een balk dat kan worden aangesloten op een tv. Audiomateriaal van een Bluetooth® apparaat kan ook worden weergegeven door dit product.

- Lees dit document en de meegeleverde Veiligheidsgids om te zorgen dat u het product veilig en op de juiste manier kunt gebruiken. Houd deze documenten bij de hand zodat u er later nog eens iets in op kunt zoeken.

Veiligheidsgids

Lees eerst de Veiligheidsgids om te zorgen dat u het product veilig kunt gebruiken.



Snelgids (dit document)

Dit document beschrijft de procedure voor het genieten van geluidswaergave van een tv.

- 1** Controleren van de inhoud van de verpakking van het product (p. 60)
 - 2** Voorbereiden van de afstandsbediening (p. 61)
 - 3** Installeren van het product (p. 61)
 - 4** Aansluiten op een tv (p. 62)
 - 5** Aansluiten op de stroomvoorziening (p. 63)
 - 6** Geluid van de tv weergeven via de geluidsbalk (p. 63)
- Het geluid aanpassen aan uw voorkeuren (p. 65)
Luisteren naar audio van een Bluetooth® apparaat (p. 66)
De geluidsbalk bedienen met de smartphone app (p. 66)



Gebruikershandleiding

Hier wordt meer gedetailleerde informatie beschreven.

<https://manual.yamaha.com/av/23/srb30a/>



1 Controleren van de inhoud van de verpakking van het product

Dit product wordt geleverd met de volgende hoofdapparatuur en accessoires. Neem alle items uit de doos en controleer of alle vereiste items aanwezig zijn.

■ Hoofdapparaat

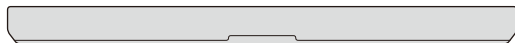

Geluidsbalk (SR-B30A)

■ Accessoires



Afstandsbediening



Netsnoer



HDMI-kabel

- Snelgids (dit document)
- Veiligheidsgids

Voor wanneer u de geluidsbalk aan de wand wilt bevestigen.



Tussenstukken (x2)



Bevestigingssjabloon

2 Voorbereiden van de afstandsbediening

Er is reeds een lithiumbatterij (CR2025) in de afstandsbediening geplaatst. Trek de isolatiefolie eruit om de afstandsbediening te kunnen gebruiken.

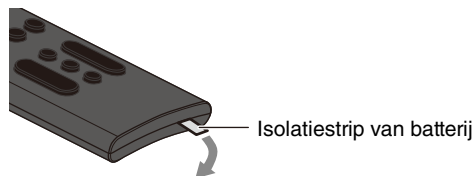

Werkingsbereik van de afstandsbediening

De afstandsbediening kan worden gebruikt om de functies van dit product te bedienen. Wanneer u de afstandsbediening wilt gebruiken, moet u deze richten op de sensor voor de afstandsbediening op de geluidsbalk zelf, binnen het bereik dat wordt aangegeven in de volgende afbeelding:

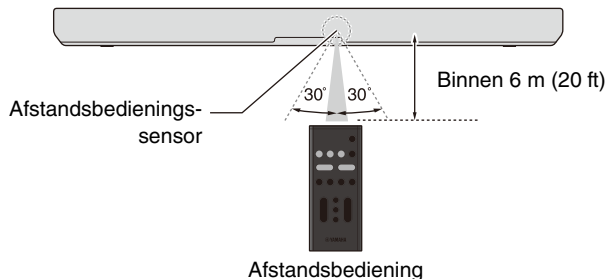

3 Installeren van het product

Installeer de geluidsbalk zoals aangegeven in de volgende afbeelding.



Om er zeker van te kunnen zijn dat de geluidsbalk correct wordt geïnstalleerd aan een wand, moet u de werkzaamheden overlaten aan een aannemer met bevoegd personeel. Zie de Installatiehandleiding voor wandbevestiging op onze website voor de juiste installatiemethode.



Installatiehandleiding
voor wandbevestiging

4

Aansluiten op een tv

Aansluiten op een tv met een HDMI-kabel (meegeleverd)

Sluit aan op een HDMI-ingangsaan sluiting op de tv die compatibel is met Audio Return Channel (waarbij “eARC” of “ARC” staat aangegeven) met de meegeleverde HDMI-kabel.

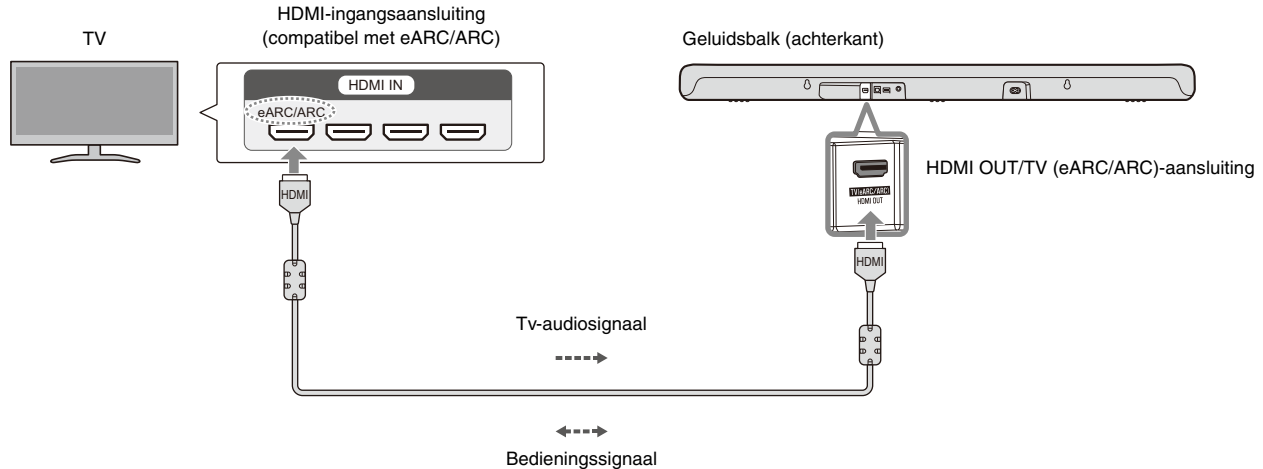

■ OPMERKING

- Gebruik alleen de meegeleverde HDMI-kabel.
- Wanneer u een tv aansluit die niet compatibel is met ARC of wanneer u een audio-apparaat aansluit, moet u de aansluitingsprocedure volgen die wordt beschreven in de Gebruikershandleiding.

5 Aansluiten op de stroomvoorziening

Nadat u de geluidsbalk hebt verbonden met de tv, moet u de geluidsbalk als volgt aansluiten op de stroomvoorziening:

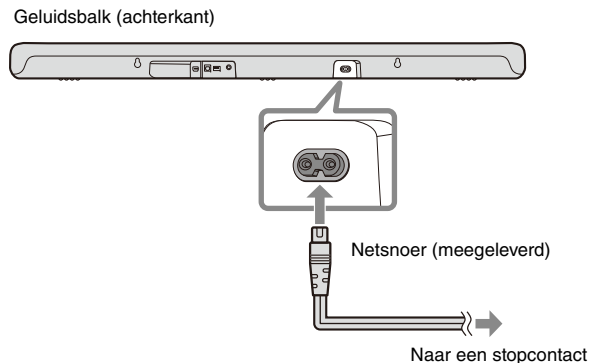

6 Geluid van de tv weergeven via de geluidsbalk

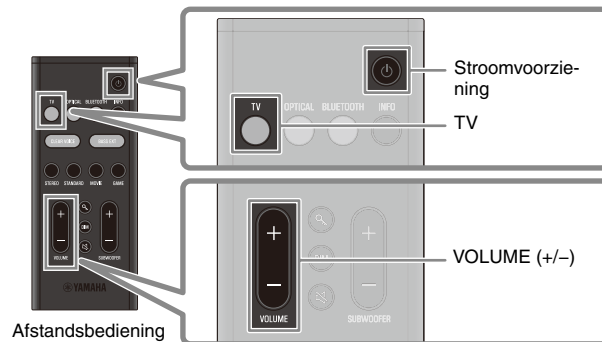

- 1 Zet de tv aan.**
Wanneer de HDMI-bedieningsfunctie van de tv is ingeschakeld (p. 64), zal de geluidsbalk ook aan gaan. Ga in dit geval door naar stap **4**.
- 2 Zet de geluidsbalk aan.**
Druk op de aan/uit-toets op de afstandsbediening.
- 3 Druk op TV.**
- 4 Druk op VOLUME (+/-) om het volume in te stellen.**

HDMI-bedieningsfunctie (HDMI Control)



Wanneer de geluidsbalk wordt aangesloten op de HDMI-ingangsaansluiting die compatibel is met Audio Return Channel (aangegeven met "eARC" of "ARC") van een tv via een HDMI-kabel, worden de bedieningssignalen overgebracht van de tv naar de geluidsbalk.

Dit stelt u in staat om de HDMI-bedieningsfunctie te gebruiken om de geluidsbalk te bedienen met de afstandsbediening van de tv. Het audiosignaal van de tv wordt ook overgebracht naar de geluidsbalk via de HDMI-kabel. Op deze manier kan de geluidsbalk worden aangesloten op een tv met een enkele HDMI-kabel.

■ OPMERKING

- Wanneer de geluidsbalk is aangesloten op een tv via HDMI-kabel, moet u controleren of de instellingen van de tv correct zijn geconfigureerd als volgt:
 - De HDMI-bedieningsfunctie (HDMI Control) is ingeschakeld op de tv.
 - Het audio-uitgangssignaal is niet ingesteld op weergave via de luidsprekers van de tv.
- Sluit AV-apparatuur, zoals BD/DVD-spelers en externe opzetkastjes, aan op de HDMI-ingangsaansluitingen van de tv.

Het geluid aanpassen aan uw voorkeuren

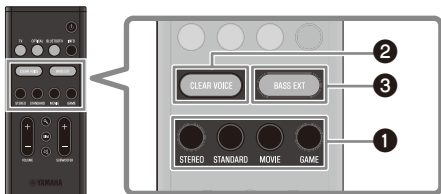

Afstandsbediening

1 Luisteren naar audio met geluidsweggeving die afgestemd is op het weergegeven video- of audiomateriaal (Sound Mode)

U kunt kiezen uit drie Sound Mode weergavestanden die surround-geluidsvelden produceren en een weergavestand voor stereoweergave. Standaard is deze functie ingesteld op STANDARD.

STEREO

Deze weergavestand levert stereoweergave. Deze weergavestand is het beste voor muziek.

STANDARD

Deze weergavestand levert surroundweergave die het meest geschikt is voor tv-programma's zoals sportuitzendingen. Dit benadrukt menselijke stemmen, maakt ze beter verstaanbaar en creëert een gevoel van aanwezigheid.

MOVIE

Deze weergavestand levert surroundweergave die het meest geschikt is voor films. Deze stand creëert een geluidsomgeving waarin u zichzelf helemaal voelt opgaan.

GAME

Deze weergavestand levert surroundweergave die het meest geschikt is voor games. De precieze plaatsing van individuele geluidseffecten zorgt voor een uitzonderlijk immersive game-ervaring.

2 Duidelijk weergeven van menselijke stemmen (CLEAR VOICE)

De menselijke stemmen in het audiosignaal kunnen beter worden verstaan wanneer de functie Clear Voice is ingeschakeld. Deze functie wordt aanbevolen voor weergave bij laag volume en voor films of drama's met veel achtergrondmuziek en geluidseffecten. Druk op CLEAR VOICE om deze functie in of uit te schakelen.

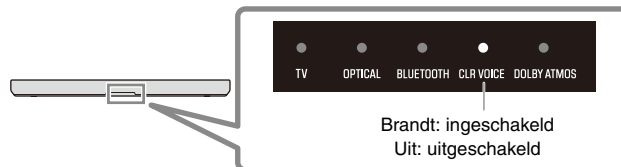

3 Genieten van verbeterde weergave van lage tonen (BASS EXT)

De weergave van de lage tonen wordt beter en rijker wanneer de functie Bass Extension is ingeschakeld. Druk op BASS EXT om deze functie in of uit te schakelen.

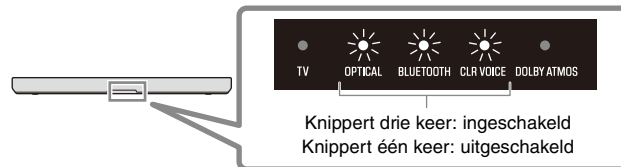

Luisteren naar audio van een Bluetooth® apparaat

Audiomateriaal van een Bluetooth apparaat (zoals een smartphone) kan worden weergegeven door de geluidsbalk.



Bluetooth apparaat



- 1 Druk op BLUETOOTH op de afstandsbediening om de signaalbron over te schakelen naar Bluetooth.**
- 2 Schakel op het Bluetooth apparaat zelf de Bluetooth functie in.**

Er zal een lijst met Bluetooth apparaten waarmee verbinding gemaakt kan worden verschijnen op het scherm van het Bluetooth apparaat.
- 3 Selecteer “Yamaha SR-B30A” of “SR-B30A” van de lijst.**
- 4 Speel een nummer af op het Bluetooth apparaat wanneer de verbinding tot stand is gebracht.**

De geluidsbalk zal beginnen met weergeven van de audio van het Bluetooth apparaat.

■ OPMERKING

Dit product kan tegelijkertijd worden verbonden met twee Bluetooth apparaten (meervoudige verbindingen). Om heen en weer te schakelen tussen twee Bluetooth apparaten waarvan kan worden weergegeven, moet u het afspelen op het spelende apparaat stoppen en dan starten op het andere.

De geluidsbalk bedienen met de smartphone app



Door de speciale gratis app “**Sound Bar Remote**” te installeren op een smartphone, kunt u de geluidsbalk ook bedienen vanaf die smartphone. Met de app kunt u de geluidsbalk bedienen en de huidige instellingen, zoals de weergavestand en de volume-instelling voor elk frequentiebereik (toonregeling), controleren op het scherm van de app.

Zoek “**Sound Bar Remote**” op in de App Store of Google Play en installeer de app op de smartphone. Zie voor details over de app de beschrijving van de app in de App Store of Google Play.

■ OPMERKING

- Om de geluidsbalk te bedienen met de app, moet u de instellingen op uw smartphone als volgt configureren:
 - Schakel de Bluetooth functie in.
 - Voor apparaten met Android 11 OS of ouder moet u de instellingen configureren zodat er locatiegegevens kunnen worden verkregen.

De app Sound Bar Remote gebruikt alleen locatiegegevens van het Android apparaat om de geluidsbalk te kunnen detecteren. De verkregen locatiegegevens worden niet gebruikt voor enig ander doel.
 - Voor apparaten met Android 12 OS of nieuwer moet u de instellingen zo configureren dat gebruik van apparaten in de buurt wordt toegestaan.
- Deze geluidsbalk is alleen compatibel met de app Sound Bar Remote. De geluidsbalk kan niet worden bediend met andere apps (zoals Sound Bar Controller).

Благодарим вас за покупку данного изделия Yamaha.
Данное изделие представляет собой систему колонок в форме панели, которую можно использовать, подключив ее к телевизору. Через данное изделие также можно воспроизводить аудиоконтент с устройства Bluetooth®.

- Обязательно прочтите данный документ и прилагаемый Руководство по технике безопасности для обеспечения надлежащего и безопасного использования. Храните данные документы в доступном месте для дальнейшего использования.

Руководство по технике безопасности

Обязательно в первую очередь прочтите Руководство по технике безопасности для обеспечения безопасного использования.



Краткое руководство (данный документ)

В данном документе описана процедура для прослушивания звука телевизора.

- 1** Проверка содержимого упаковки изделия (с. 68)
- 2** Подготовка пульта ДУ (с. 69)
- 3** Установка изделия (с. 69)
- 4** Подключение к телевизору (с. 70)
- 5** Подключение к электропитанию (с. 71)
- 6** Воспроизведение звука телевизора через саундбар (с. 71)
Регулировка звука в соответствии с вашими предпочтениями (с. 73)
Прослушивание аудиосигнала с устройства Bluetooth® (с. 74)
Управление саундбаром с помощью приложения смартфона (с. 74)



Руководство пользователя

Описана более подробная информация.

<https://manual.yamaha.com/av/23/srb30a/>



1

Проверка содержимого упаковки изделия

Данное изделие включает следующие основные устройства и аксессуары. Извлеките все предметы из коробки и убедитесь, что все предметы имеются в наличии.

■ Основное устройство



Саундбар (SR-B30A)

■ Принадлежности



Пульт ДУ



Шнур питания

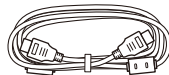

Кабель HDMI

- Краткое руководство (данный документ)
- Руководство по технике безопасности

Используйте при монтаже саундбара на стену.



Проставки (x2)



Монтажный шаблон

2 Подготовка пульта ДУ

Литиевая батарейка (CR2025) уже вставлена в пульт ДУ. Для использования пульта ДУ извлеките изоляционный лист следующим образом.

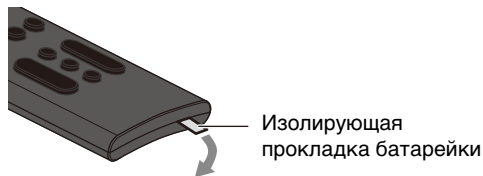

Диапазон действия пульта ДУ

Для управления функциями данного изделия можно использовать пульт ДУ. При использовании пульта ДУ направьте пульт ДУ на сенсор ДУ саундбара в пределах расстояния, показанного на следующем рисунке:

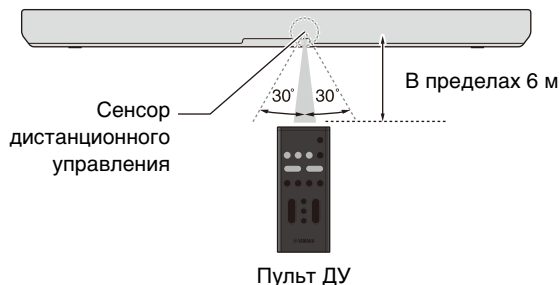

3 Установка изделия

Установите звуковую панель, как показано на следующем рисунке.

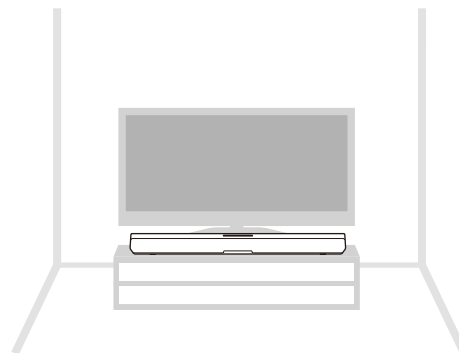

Для надлежащей установки саундбара на стене убедитесь, что работа будет выполнена подрядчиком с квалифицированным обслуживающим персоналом. Для получения информации о способе установки см. Руководство по установке для настенного монтажа на нашем веб-сайте.



Руководство по установке для настенного монтажа

4

Подключение к телевизору

Подключите к телевизору с помощью кабеля HDMI (прилагается)

Подключите к входному гнезду HDMI, совместимому с Audio Return Channel (обозначенному как “eARC” или “ARC”), на телевизоре с помощью прилагаемого кабеля HDMI.

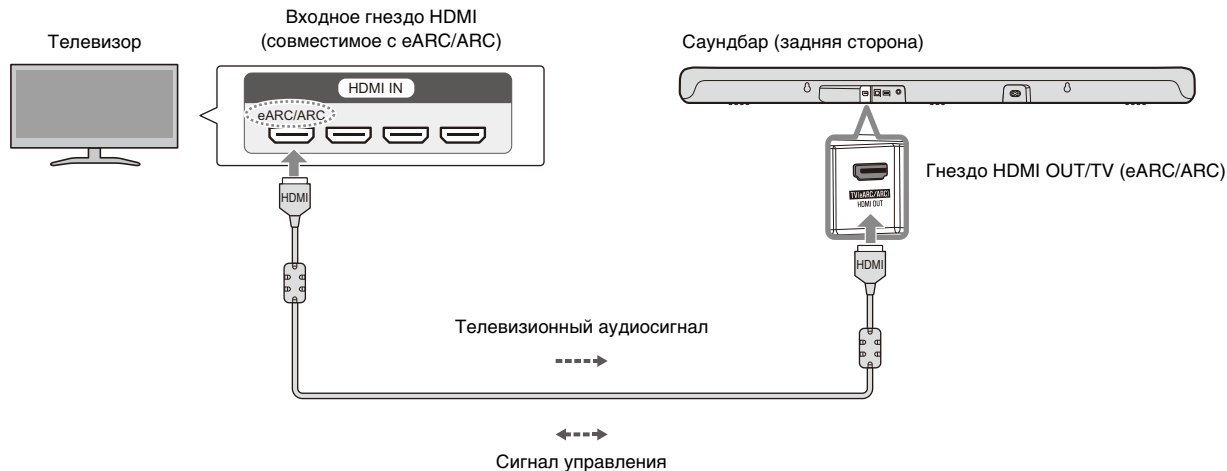

■ ПРИМЕЧАНИЕ

- Используйте прилагаемый кабель HDMI.
- При подключении к телевизору, не совместимому с ARC или подключении к аудиоустройству, выполните процедуру подключения, описанную в Руководство пользователя.

5 Подключение к электропитанию

После подключения саундбара к телевизору подключите саундбар к электропитанию следующим образом:

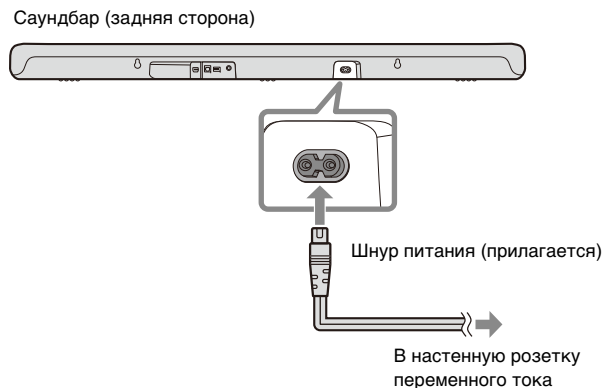

6 Воспроизведение звука телевизора через саундбар

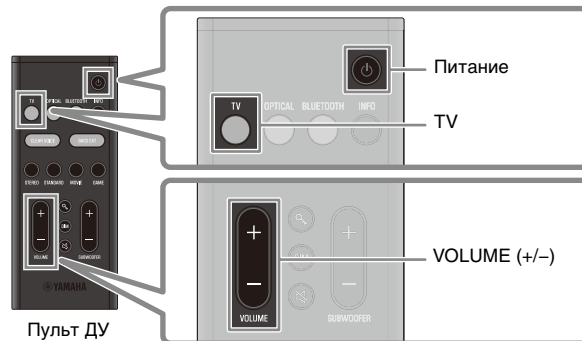

1 Включите телевизор.

Когда будет включена функция управления через HDMI телевизора (с. 72), саундбар также включится. В этом случае перейдите к пункту 4.

2 Включите саундбар.

Нажмите кнопку питания на пульте ДУ.

3 Нажмите TV.

4 Нажимайте VOLUME (+/-) для регулировки громкости.

Функция управления по HDMI



При подключении саундбара к входному гнезду HDMI, совместимому с Audio Return Channel (обозначенному как «eARC» или «ARC») на телевизоре через кабель HDMI, сигналы управления передаются с телевизора на саундбар.

Это позволяет использовать функцию управления по HDMI для управления саундбаром с помощью пульта ДУ телевизора. Также аудиосигнал телевизора передается на саундбар через кабель HDMI. Таким образом, саундбар можно подключить к телевизору с помощью одного кабеля HDMI.

■ ПРИМЕЧАНИЕ

- При подключении саундбара к телевизору с помощью кабеля HDMI убедитесь, что надлежащим образом выполнены следующие настройки телевизора:
 - Функция управления по HDMI телевизора включена.
 - Аудиовыход не установлен на колонки телевизора.
- Подключите аудиовидеоустройства, например BD/DVD-проигрыватели и телевизионные приставки, к входным гнездам HDMI телевизора.

Регулировка звука в соответствии с вашими предпочтениями

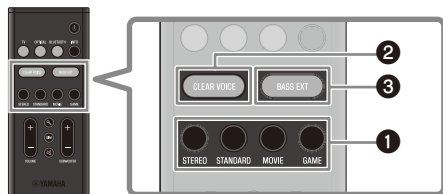

Пульт ДУ

1 Прослушивание аудиосигнала со звуком, совпадающим с видео или музыкальным контентом (режим звука)

Режим звука можно выбрать из трех режимов звука, создающих поля окружающего звучания, и одного режима звука для стереофонического воспроизведения. Данная функция имеет значение STANDARD по умолчанию.

STEREO

Этот режим звука обеспечивает стереофоническое воспроизведение. Этот режим звука наилучшим образом подходит для воспроизведения музыки.

STANDARD

Этот режим звука обеспечивает воспроизведение окружающего звучания, которое наилучшим образом подходит для телевизионных программ, например спортивных трансляций. Он усиливает человеческие голоса и позволяет их легче слышать, что создает ощущение присутствия.

MOVIE

Этот режим звука обеспечивает воспроизведение окружающего звучания, которое наилучшим образом подходит для кинофильмов. Он создает звуковое пространство, которое как бы обволакивает вас.

GAME

Этот режим звука обеспечивает воспроизведение окружающего звучания, которое наилучшим образом подходит для видеоигр. Точная локализация отдельных звуковых эффектов обеспечивает глубокое погружение в игру.

2 Четкое воспроизведение человеческих голосов (CLEAR VOICE)

Включение функции Чистый голос позволяет более четко слышать человеческие голоса в составе аудиосигнала. Эта функция рекомендуется для воспроизведения с низкой громкостью и для фильмов или пьес, в которых используется много фоновой музыки и звуковых эффектов.

Нажмите CLEAR VOICE для включения или отключения данной функции.

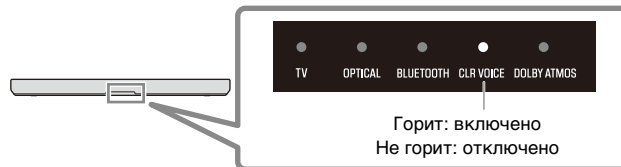

3 Воспроизведение насыщенного звука басов (BASS EXT)

При включении функции усиления басов звук басов усиливается и становится насыщеннее.

Нажмите BASS EXT для включения или отключения данной функции.

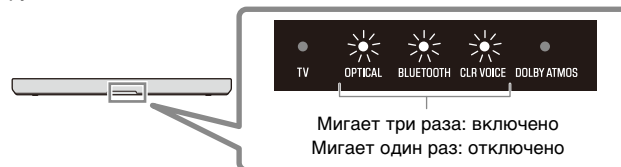

Прослушивание аудиосигнала с устройства Bluetooth®

Через саундбар можно воспроизводить аудиоконтент с устройства Bluetooth (например, смартфона).



Устройство Bluetooth

- 1** Нажмите **BLUETOOTH** на пульте ДУ для переключения источника входного сигнала на Bluetooth.
- 2** Включите функцию Bluetooth на устройстве Bluetooth.
- 3** Выберите “Yamaha SR-B30A” или “SR-B30A” в списке.
- 4** Воспроизведите песню на устройстве Bluetooth, когда соединение будет установлено.

Саундбар начнет воспроизведение аудиосигнала с устройства Bluetooth.

■ ПРИМЕЧАНИЕ

Данное изделие можно подключить к двум устройствам Bluetooth одновременно (многоточечное соединение). Для переключения между двумя устройствами Bluetooth, на которых нужно выполнить воспроизведение, остановите воспроизведение на устройстве, где в данный момент выполняется воспроизведение, а затем начните воспроизведение на другом.

Управление саундбаром с помощью приложения смартфона



Путем установки бесплатного специального приложения “**Sound Bar Remote**” на смартфоне также можно управлять саундбаром с этого смартфона. Это приложение позволяет управлять саундбаром, одновременно проверяя применяемые в данный момент настройки саундбара, например режим звука и регулировку громкости каждого диапазона частот (управление тональностью), на экране приложения.

Выполните поиск “**Sound Bar Remote**” на App Store или Google Play и установите его на смартфоне. Для получения подробной информации о приложении см. описание приложения на App Store или Google Play.

■ ПРИМЕЧАНИЕ

- Для управления саундбаром с помощью приложения выполните настройки на смартфоне следующим образом:
 - Включите функцию Bluetooth.
 - Для устройств, использующих ОС Android 11 или более раннюю версию, выполните настройки, позволяющие получать информацию о местоположении. Приложение Sound Bar Remote использует информацию о местоположении от устройства Android только для обнаружения саундбара. Полученная информация о местоположении не будет использована для какой-либо иной цели.
 - Для устройств, использующих ОС Android 12 или более позднюю версию, выполните настройки, позволяющие использование находящихся поблизости устройств.
- Данный саундбар совместим только с приложением Sound Bar Remote. Саундбаром нельзя управлять с помощью других приложений (например, Sound Bar Controller).

感谢您惠购本 Yamaha 产品。

本产品是一款可以通过连接到电视来使用的条形音箱系统。还可以通过本产品播放 Bluetooth® 设备上的音频内容。

- 请务必阅读本文档和随附的安全指南，以确保正确和安全使用。将这些文档放在可及之处，以备后用。

安全指南

请务必首先阅读安全指南，以确保安全使用。

快速指南（本文档）

本文档描述了欣赏电视声音的步骤。

- 1 确认产品包装的内含物 (第 76 页)
 - 2 准备遥控器 (第 77 页)
 - 3 安装本产品 (第 77 页)
 - 4 连接到电视 (第 78 页)
 - 5 连接到电源 (第 79 页)
 - 6 通过条形音箱播放电视声音 (第 79 页)
- 根据自己的喜好调节声音 (第 81 页)
收听来自 Bluetooth® 设备的音频 (第 82 页)
通过智能手机应用程序控制条形音箱 (第 82 页)

用户指南

描述了更为详细的信息。

<https://manual.yamaha.com/av/23/srb30a/>



1

确认产品包装的内含物

本产品包括以下主要设备和附件。从盒中取出所有物品，并确保所有物品均完好无缺。

■ 主要设备



条形音箱 (SR-B30A)

■ 附件



遥控器



电源线

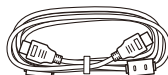

HDMI 缆线

- 快速指南 (本文档)
- 安全指南

将条形音箱安装在墙壁上使用。



垫块 (x2)



安装模板

2 准备遥控器

遥控器内已插入锂电池（CR2025）。按以下步骤拉出绝缘片，以使用遥控器。

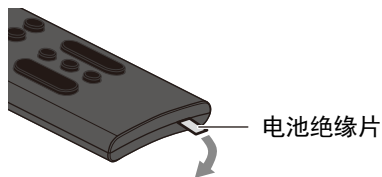

遥控器操作范围

遥控器可用于控制本产品的各种功能。使用遥控器时，请在下图所示范围内将遥控器对准条形音箱的遥控器传感器：

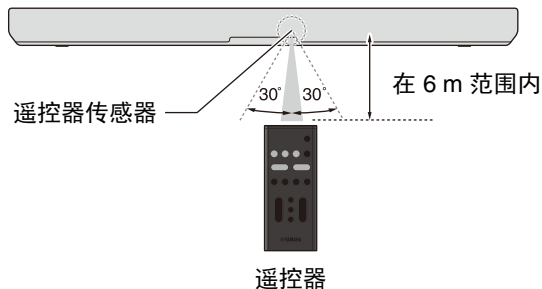

3 安装本产品

按照下图所示，安装条形音箱。

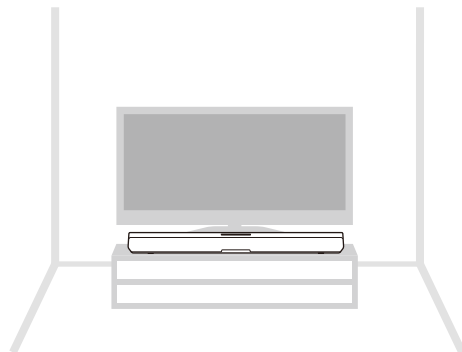

为了正确地将条形音箱安装在墙壁上，请确保由拥有合格服务人员的承包商来完成这项工作。有关安装方法，请参阅我们网站上的 壁挂式安装指南。



壁挂式安装指南

4

连接到电视

使用 HDMI 缆线（随附）连接到电视

使用随附的 HDMI 缆线连接到与电视上的音频回传频道（标为“eARC”或“ARC”）兼容的 HDMI 输入插孔。

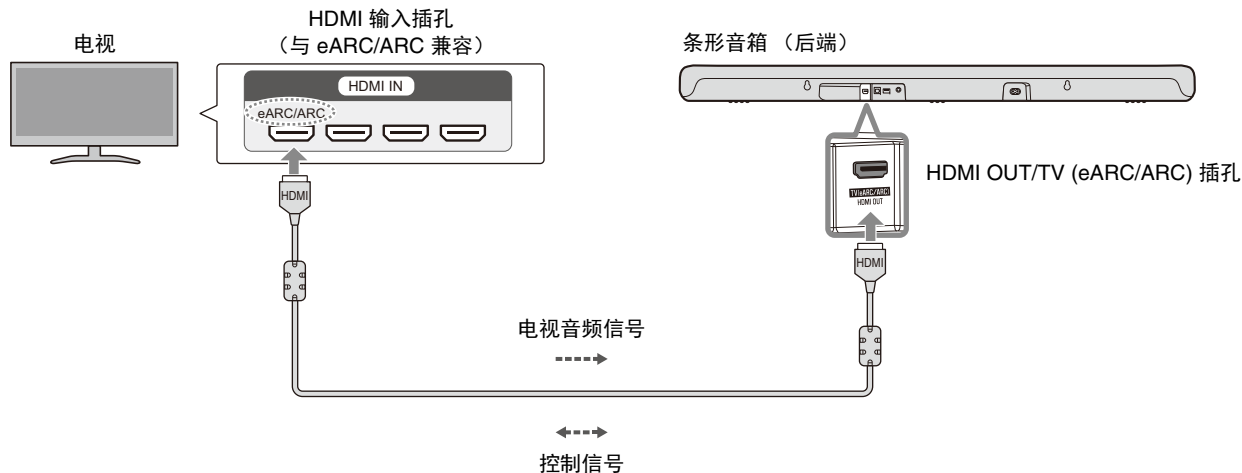

■ 注

- 请务必使用随附的 HDMI 缆线。
- 当连接到与 ARC 不兼容的电视或连接到音频设备时，请遵循 用户指南 中所述的连接步骤。

5 连接到电源

将条形音箱连接到电视后，请按以下步骤将条形音箱连接到电源：

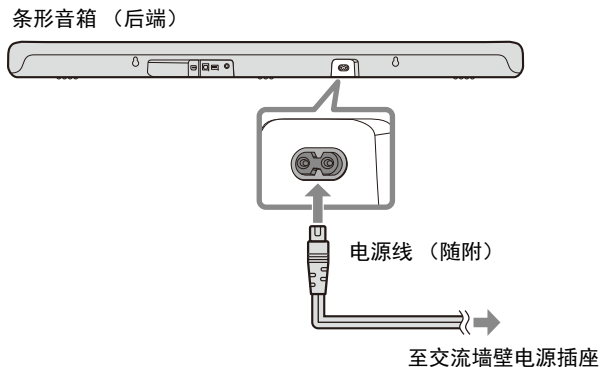

6 通过条形音箱播放电视声音

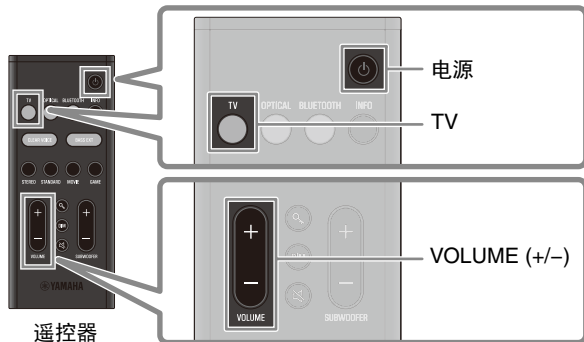

1 打开电视。

如果已启用电视的 HDMI 控制功能（第 80 页），条形音箱也将打开。此时，请转至步骤 4。

2 打开条形音箱。

按遥控器上的电源按钮。
当条形音箱打开时，低音炮也会同时打开。

3 按 TV。

4 按 VOLUME (+/-) 调节音量。

HDMI 控制功能



当条形音箱通过 HDMI 缆线连接到与电视上的音频回传频道（标为“eARC”或“ARC”）兼容的 HDMI 输入插孔时，控制信号会从电视传输到条形音箱。

这允许您使用 HDMI 控制功能，从而通过电视遥控器控制条形音箱。此外，电视音频信号也通过 HDMI 缆线传输到条形音箱。因此，可以使用一条 HDMI 缆线将条形音箱连接到电视。

■ 注

- 当条形音箱通过 HDMI 缆线连接到电视时，请确认电视设置已正确配置，如下所示：
 - 已启用电视的 HDMI 控制功能。
 - 未将音频输出设置到电视音箱。
- 将 BD/DVD 播放器和机顶盒等 AV 设备连接到电视的 HDMI 输入插孔。

根据自己的喜好调节声音

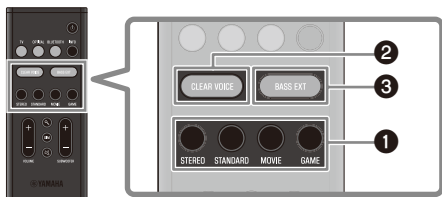

遥控器

❶ 以与视频或音乐内容相匹配的声音收听音频（声音模式）

可以从三种产生环绕声场的声音模式和一种适合立体声播放的声音模式中选择一种声音模式。此功能默认为 STANDARD。

STEREO

该声音模式提供立体声播放。该声音模式最适合于音乐播放。

STANDARD

该声音模式提供最适合于电视节目（如体育转播）的环绕声播放。该模式突出人声，使其更清晰可闻，同时营造一种身临其境感。

MOVIE

该声音模式提供最适合于电影的环绕声播放。该模式营造一种仿若萦绕身侧的音场。

GAME

该声音模式提供最适合于视频游戏的环绕声播放。单独特效的精确定位提供了具有高度沉浸感的游戏体验。

❷ 清晰地播放人声（CLEAR VOICE）

启用清晰音质功能后，更易于听到音频中的人声。该功能建议用于低音量播放以及使用大量背景音乐和音效的电影音乐剧。

按 CLEAR VOICE 可以启用或禁用该功能。

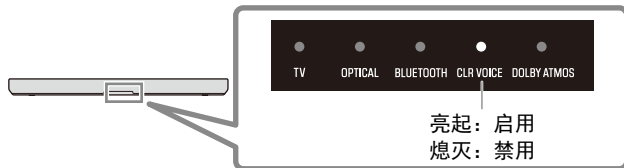

❸ 欣赏丰富的低音（BASS EXT）

启用低音扩展功能后，低音得到增强且变得更加丰富。

按 BASS EXT 可以启用或禁用该功能。



收听来自 Bluetooth® 设备的音频

来自 Bluetooth 设备（如智能手机）的音频内容可通过条形音箱播放。



Bluetooth 设备



- 1 按遥控器上的 **BLUETOOTH**，将输入源切换到 **Bluetooth**。
- 2 在 **Bluetooth 装置**上，启用 **Bluetooth 功能**。
可连接的 Bluetooth 设备的列表显示在 Bluetooth 设备的屏幕上。
- 3 在列表中选择 **“Yamaha SR-B30A”** 或 **“SR-B30A”**。
- 4 建立连接后，播放 **Bluetooth 设备**上的歌曲。
条形音箱将开始播放来自 Bluetooth 设备的音频。

■ 注

本产品可同时与两台 Bluetooth 设备相连接（多点连接）。若要在两台要播放的 Bluetooth 设备之间切换，请停止当前播放设备上的播放，然后在另一台设备上开始播放。

通过智能手机应用程序控制条形音箱



也可以通过在智能手机上安装免费的专用应用程序 **“Sound Bar Remote”**，在该手机上控制条形音箱。借助该应用程序，您可在通过应用程序屏幕检查当前应用的条形音箱设置（如声音模式和每个频率范围的音量调节（音调控制））的同时，控制条形音箱。

在 App Store 中搜索 **“Sound Bar Remote”** 并将其安装在智能手机上。

有关该应用程序的详细信息，请参阅 App Store 上的应用程序描述。

■ 注

- 要使用该应用程序控制条形音箱，请按如下方式在智能手机上进行配置：
 - 启用 Bluetooth 功能。
 - 对于使用 Android 11 OS 或更低版本的设备，请配置设置以允许获取位置信息。
Sound Bar Remote 应用程序仅使用 Android 设备的位置信息来检测条形音箱。所获取的位置信息将不会用于任何其他目的。
 - 对于使用 Android 12 OS 或更高版本的设备，请配置设置以允许使用附近的设备。
- 本条形音箱仅与 Sound Bar Remote 应用程序兼容。无法使用其他应用程序（如 Sound Bar Controller）控制条形音箱。

YAMAHA CORPORATION

10-1 Nakazawa-cho, Naka-ku, Hamamatsu, 430-8650 Japan

Yamaha Global Site
<https://www.yamaha.com/>

Yamaha Downloads
<https://download.yamaha.com/>

© 2023 Yamaha Corporation
Published 06/2023
2023年6月 发行
KSOD-A0

VGM6540

G