

Thank you for selecting this YAMAHA NS-M525 speaker system.

PRECAUTIONS

Read this before using the speaker.

- To assure the finest performance, please read this manual carefully. Keep it in a safe place for future reference.
- Install the speaker in a cool, dry, clean place – away from windows, heat sources, sources of excessive vibration, dust, moisture and cold. Avoid sources of humming (transformers, motors). To prevent fire or electrical shock, do not expose the speaker to rain or water.
- To prevent the enclosure from warping or discoloring, do not place the speaker where it will be exposed to direct sunlight or excessive humidity.
- Do not place the following objects on the speaker:
 - Glass, china, etc.
If glass etc. falls by vibrations and breaks, it may cause personal injury.
 - A burning candle etc.
If the candle falls by vibrations, it may cause fire and personal injury.
 - A vessel with water in it
If the vessel falls by vibrations and water spills, it may cause damage to the speaker, and/or you may get an electric shock.
- Do not place the speaker where foreign objects such as water drips might fall. It might cause a fire, damage to the speaker, and/or personal injury.
- Do not place the speaker where it is liable to be knocked over or struck by falling objects. Stable placement will also ensure better sound performance.
- Placing the speaker on the same shelf or rack as the turntable can result in feedback.
- Never put a hand or a foreign object into the port located on the rear of the speaker as this might cause personal injury and/or damage to the speaker.
- When moving the speaker, do not hold the port as it might cause personal injury and/or damage to the speaker.
- Any time you note distortion, reduce the volume control on your amplifier to a lower setting. Never allow your amplifier to be driven into “clipping”. Otherwise the speaker may be damaged.
- When using an amplifier with a rated output power higher than the nominal input power of the speaker, care should be taken never to exceed the speaker's maximum input.
- Do not attempt to clean the speaker with chemical solvents as this might damage the finish. Use a clean, dry cloth.
- Do not attempt to modify or fix the speaker. Contact qualified YAMAHA service personnel when any service is needed. The cabinet should never be opened for any reasons.
- **Secure placement or installation is the owner's responsibility.**
YAMAHA shall not be liable for any accident caused by improper placement or installation of the speaker.

SUPPLIED ACCESSORIES



Bass control plug x 2

This is used when mouting the speaker to the wall. See “placing the speaker” on page 5.

PLACING THE SPEAKERS

Place the speakers on a sturdy, vibration-free surface, on a well-built stand.

■ Using as 2ch stereo speakers

Better stereo images will be obtained when the speakers are slightly angled in towards the listeners.

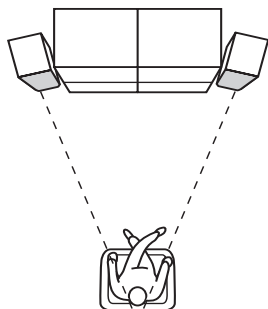

■ Using as front speakers in a multi channel system

Position the speakers on both sides of the TV. The positioning of speakers is important, because it controls the whole sound quality of a multi channel system. Set up the speakers on the basis of your listening position by following the owner's manual supplied with your amplifier.

■ Using as presence or surround speakers

Mount the speakers on a wall or place the speakers on a shelf. Determine the best position by following the owner's manual supplied with your amplifier.

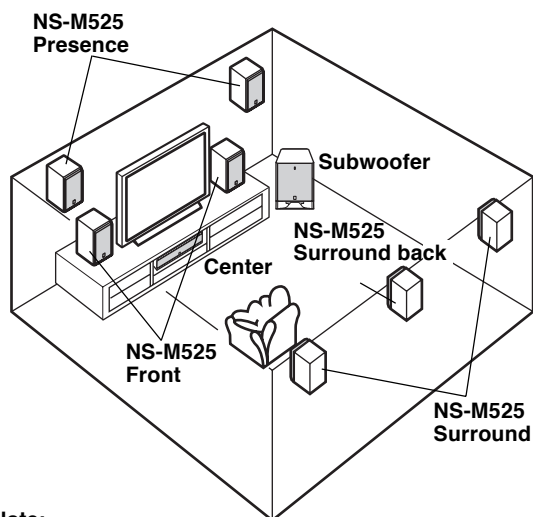

Note:

This speaker features a magnetically shielded design, but there is still a chance that placing it too close to a TV set might impair picture color or create a buzzing noise. Should this happen, move the speaker away from the TV set.

■ To mount the speaker on a wall by using the attached mounting bracket

Fasten screws into a firm wall or wall support as shown in the figure, and hang the holes of the mounting bracket on the protruding screws. By setting the two supplied bass control plugs into the ports on the rear of the speaker, the tone and volume balance of the low bass sound produced between the port and the wall will be better.

* Make sure that the screws are securely caught by the narrow parts of the holes.

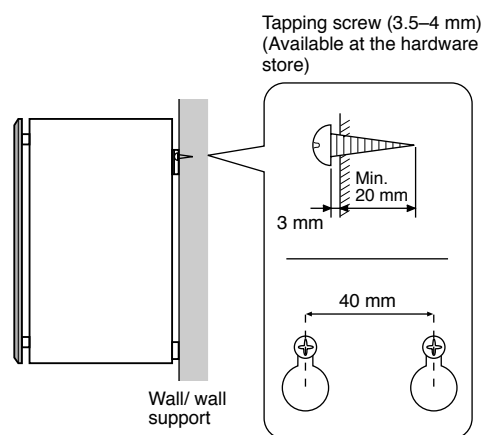

You can also use the screw holes on the rear of the speaker for installing the speaker using a commercially available speaker bracket (if you do not use the attached mounting bracket).

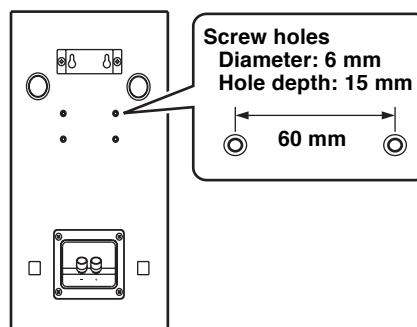

WARNING:

- This speaker weighs 4.5 kg (9 lbs.14.7 oz.). Do not mount it on thin plywood or a wall with soft surface material. If mounted, the screws may come out of the flimsy surface and the speaker may fall. This damages the speaker or causes personal injury.
- Do not install the speaker to a wall with nails, adhesives, or any other unstable hardware. Long-term use and vibrations may cause it to fall.
- To avoid accidents resulting from tripping over loose speaker cable, fix it to the wall.

CONNECTIONS TO YOUR AMPLIFIER

Before making connections, make sure that the amplifier is switched off.

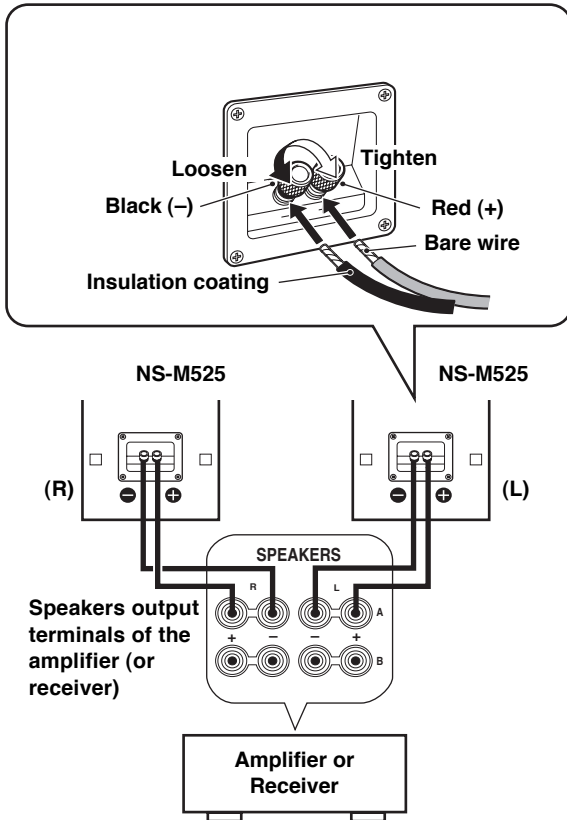

- Connect the screw-type input terminals at the rear of the speakers to the speaker output terminals of the amplifier (or receiver) with the speaker cable.
- Connect the (+) terminals on the amplifier (or receiver) and the speakers using one side of the cable. Connect the (-) terminals on both components using the other side of the cable.
- Connect one speaker to the left (marked L) terminals of your amplifier, and another speaker to the right (marked R) terminals, making sure not to reverse the polarity (+, -). If one speaker is connected with reversed polarity, the sound will be unnatural and lack bass.

How to connect:

- 1 Loosen the knob.
- 2 Remove the insulation coating at the extremity of each speaker cable by twisting the coating off.

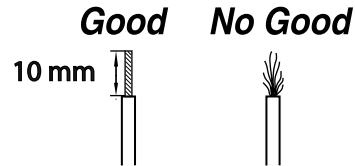

- 3 Insert the bare wire.
- 4 Tighten the knob and secure the cables.
Test the firmness of the connection by pulling lightly on the cables at the terminal.

Note:

- Do not let the bare speaker wires touch each other as this could damage the speaker or the amplifier, or both of them.
- Do not insert the insulation coating into the hole. The sound may not be produced.

When using a banana plug

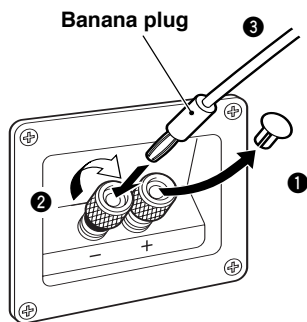

- 1 Remove the cover by pulling it toward you.
- 2 Tighten the terminal knob.
- 3 Simply insert the banana plug into the terminal.

REMOVING THE FRONT COVER

The front cover is attached to protect the speaker unit, but you can remove it if necessary.

The front cover is fixed by magnets. Hold the speaker with one hand, and pull the front cover gently with the other to remove it.

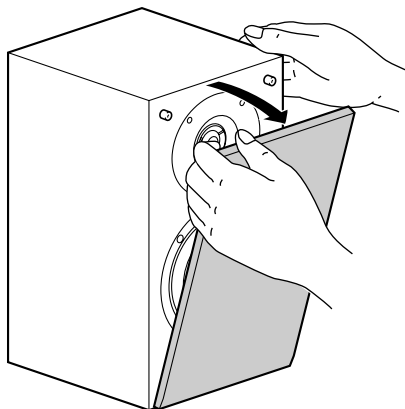

Notes:

- When removing the cover, be careful that you don't touch the drive units, and don't exert excessive force with any tools.
- There are magnets on the reverse side of the front cover. Do not place the front cover close to objects that might be affected by magnets, such as TVs, clocks, magnetic cards, diskettes etc. after removing it.

SPECIFICATIONS

Type	2-way bass reflex speaker system Magnetic shielding type
Driver	13 cm (5") cone woofer 3 cm (1") dome tweeter
Impedance	6 Ω
Frequency Response	60 Hz to 50 kHz (-10d B)
Nominal Input Power	30 W
Maximum Input Power	120 W
Sensitivity	89 dB/2.83 V/m
Crossover Frequency	3 kHz
Dimensions (WxHxD)	176 x 323 x 192.6 mm (6-15/16" x 12-11/16" x 7-9/16")
Weight	4.5 kg (9 lbs.14.7 oz.)

- Specifications are subject to change without notice due to product improvements.
- Care should be taken not to exceed the input power values noted above.



YAMAHA
MODE D'EMPLOI

NS-M525

Système D'enceintes

Merci pour avoir choisi le système d'enceintes YAMAHA NS-M525.

PRÉCAUTIONS

Français

Lisez ces précautions attentivement avant d'utiliser votre enceinte.

- Pour garantir les meilleures performances possibles, lire ce manuel avec attention. Le garder dans un endroit sûr pour une utilisation ultérieure.
- Installer cette enceinte dans un endroit frais, sec et propre, loin de fenêtres, sources de chaleur et d'endroits où les vibrations, la poussière, l'humidité ou le froid sont importants. Éviter les sources de bourdonnements (transformateurs, moteurs). Pour éviter les incendies ou électrocution, ne pas exposer cette enceinte à la pluie ni à l'humidité.
- Pour éviter que le coffret se gondole ou se décolore, ne pas placer l'enceinte à un endroit où elle sera exposée aux rayons directs du soleil ou à une trop forte humidité.
- Ne pas placer pas les objets suivants sur l'enceinte:
Verres, porcelaine, etc.
Si les verres, etc., tombent sous l'effet des vibrations et se rompent, ceci risque de causer des blessures.
Une bougie allumée, etc.
Si la bougie tombe sous l'effet des vibrations, ceci risque de causer un incendie et des blessures.
Un récipient contenant de l'eau
Si le récipient tombe sous l'effet des vibrations et que l'eau se répand, ceci risque d'endommager l'enceinte et/ou de causer une électrocution.
- Ne pas placer l'enceinte dans un endroit où des corps étrangers comme des gouttes d'eau peuvent tomber. Ceci peut causer un feu, des dommages à l'enceinte et/ou une blessure corporelle.
- Ne pas placer l'enceinte à un endroit où elle risque d'être renversée ou percutée par des objets tombants. Un endroit bien stable améliorera aussi la qualité du son.
- Si l'enceinte est placée sur la même étagère ou dans le même meuble que le tourne-disque, un effet de retour sonore risquera de se produire.
- Ne jamais placer une main ou un corps étranger dans le port situé à l'arrière de l'enceinte, car ceci peut causer une blessure corporelle et/ou des dommages à l'enceinte.
- Lors du déplacement de l'enceinte, ne pas tenir le port, car ceci peut causer une blessure corporelle et/ou des dommages à l'enceinte.
- Si des distorsions sonores se produisent, réduire le niveau sonore en baissant la commande de volume de l'amplificateur. Ne jamais laisser de "pincement" sonore se produire sur l'amplificateur. Sinon, l'enceinte risque d'être endommagée.
- Lorsque l'on utilise un amplificateur dont la puissance de sortie nominale est supérieure à la puissance d'entrée nominale de l'enceinte, il faut veiller à ne pas dépasser l'entrée maximale de l'enceinte.
- Ne pas essayer de nettoyer cette enceinte avec des diluants chimiques, ceci endommagerait le fini. Utiliser un chiffon propre et sec.
- Ne pas essayer de modifier ni de réparer l'enceinte. Contacter un dépanneur YAMAHA qualifié en cas de nécessité de réparation. Le coffret ne doit jamais être ouvert pour quelque raison que ce soit.
- **Le propriétaire du système est entièrement responsable du bon positionnement et de la bonne installation du système.**
YAMAHA décline toute responsabilité en cas d'accident causé par un positionnement ou une installation inadéquats de l'enceinte.

ACCESSOIRES



Fiches de commande de grave x 2

Cet accessoire permet de monter l'enceinte au mur. Voir "Placement des enceintes", page 5.

PLACEMENT DES ENCEINTES

Placez les enceintes sur support solide et sans vibrations.

■ Utilisation comme enceintes stéréo à 2 canaux

Une meilleure image stéréo est obtenue si les enceintes sont légèrement orientées vers l'auditeur.

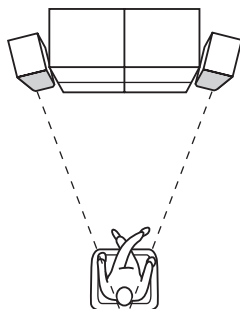

■ Utilisation des enceintes avant dans un système à multi-canaux

Positionnez les enceintes de chaque côté du téléviseur. Le positionnement des enceintes est important parce qu'il domine toute la qualité sonore d'un système multi-canaux. Positionnez les enceintes par rapport à votre position d'écoute habituelle en vous référant au mode d'emploi fourni avec votre amplificateur.

■ Utilisation comme enceintes de présence ou surround

Fixer les enceintes sur le mur ou les poser sur une étagère. Déterminer la meilleure position en suivant les instructions du manuel d'utilisation livré avec votre amplificateur.

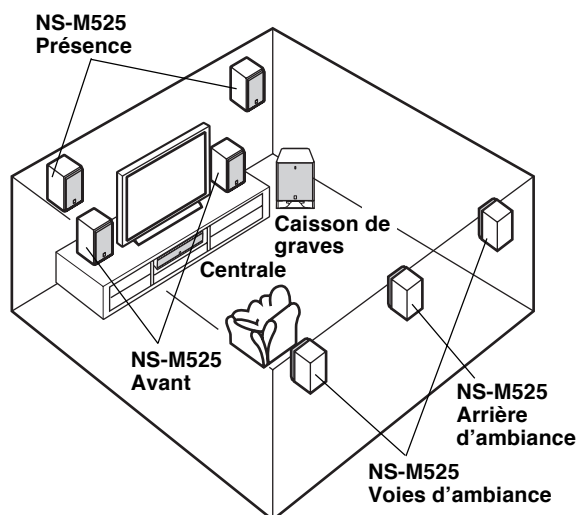

Remarque:

Cette enceinte possède un blindage magnétique, mais il est toujours possible que le fait de la placer trop près d'un téléviseur perturbe la couleur de l'image ou engendre un bourdonnement. Dans ce cas, éloignez davantage l'enceinte du téléviseur.

■ Pour monter l'enceinte contre un mur en utilisant le support de montage joint.

Fixer les vis dans un mur ferme ou un support mural comme montré dans l'illustration, et suspendre les trous du support de montage aux vis faisant protubérance. En insérant les deux fiches de commande de grave fournies dans les ports au dos de l'enceinte, on obtiendra une meilleure tonalité et un meilleur équilibre du volume des sons graves générés entre le port et le mur.

* S'assurer que les vis soient bien prises par les parties étroites du trou.

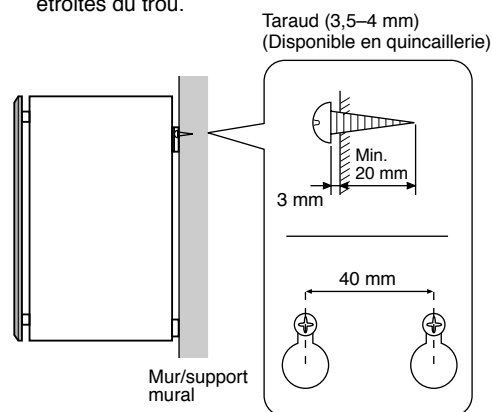

On peut également utiliser les trous de vis à l'arrière de l'enceinte pour installer l'enceinte sur un support de montage disponible dans le commerce (si l'on n'utilise pas le support de montage).

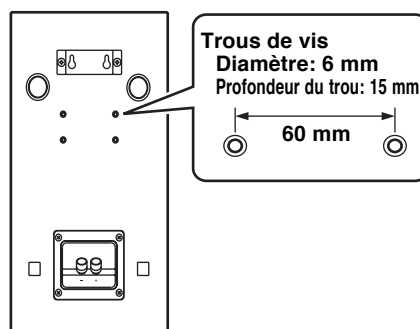

AVERTISSEMENT:

- Cette enceinte pèse 4,5 kg. Ne pas la monter sur du contreplaqué mince ou un mur mou. Sinon, les vis pourraient ressortir d'une surface trop mince, provoquant la chute de l'enceinte. Ceci risquera d'endommager l'enceinte ou de provoquer des blessures corporelles.
- Ne pas fixer l'enceinte à un mur à l'aide de clous, d'adhésif ou autre matériau instable. A la longue, l'usure et les vibrations peuvent provoquer sa chute.
- Afin d'éviter tout accident provoqué par le cordon d'enceinte traînant, le fixer au mur.

CONNEXION A VOTRE AMPLIFICATEUR

Avant de réaliser les connexions, assurez-vous que l'amplificateur est hors tension.

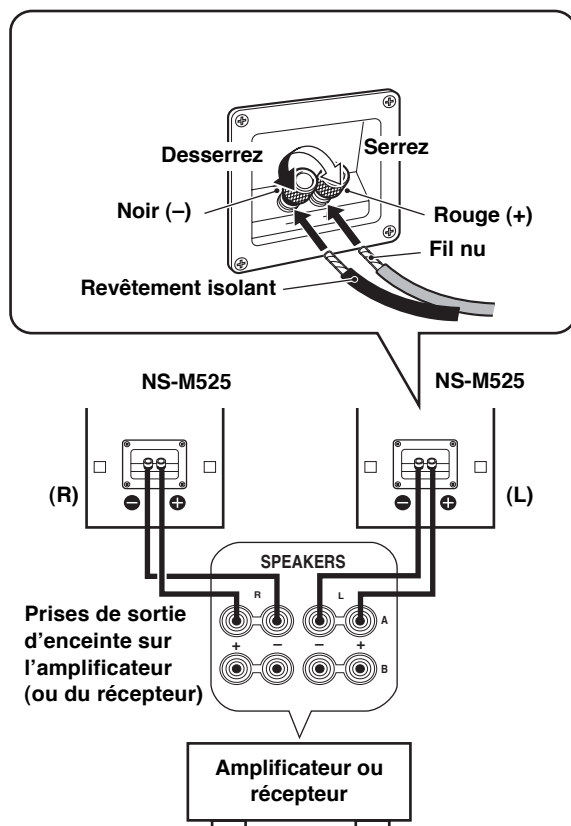

- Connecter les prises d'entrée à vis, à l'arrière de vos enceintes, sur les prises de sortie d'enceinte de votre amplificateur (ou récepteur) avec un câble d'enceinte.
- Connecter les prises (+) de l'amplificateur (ou du récepteur) et des enceintes en utilisant un fil du câble. Connecter les prises (-) des deux composants en utilisant l'autre côté du câble.
- Connecter une enceinte aux prises gauches (marquées L) de votre amplificateur et l'autre enceinte aux prises droites (marquées R), en faisant attention de ne pas inverser les polarités (+, -). Si l'une des enceintes a ses polarités inversées, le son ne sera pas naturel et manquera de graves.

Pour faire la connexion:

- 1 Desserrer le bouton.
- 2 Retirez la gaine d'isolation à l'extrémité de chaque câble d'enceinte en tortillant la gaine pour la dégager.

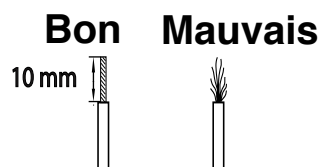

- 3 Insérer le câble dénudé.
- 4 Serrer le bouton pour fixer solidement le câble. Vérifier la solidité de la connexion en tirant légèrement sur le câble au niveau de la borne.

Remarque:

- **Ne pas laisser les câbles dénudés entrer en contact les uns avec les autres. Cela risquerait d'endommager l'enceinte et/ou l'amplificateur.**
- **Ne pas insérer le revêtement isolant dans l'orifice. Cela risquerait d'empêcher la reproduction du son.**

Lorsqu'une fiche banane est utilisée

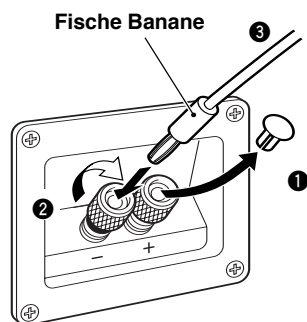

- 1 Retirer le couvercle en le tirant vers soi.
- 2 Serrer le bouton de la borne.
- 3 Insérer simplement la fiche banane dans la borne.

RETRAIT DU COUVERCLE AVANT

L'enceinte comporte un couvercle avant protégeant son haut-parleur. Si nécessaire, vous pouvez le retirer.

Le couvercle avant est maintenu en place par des aimants. Pour ôter le couvercle, tirez-le doucement d'une main tout en maintenant l'enceinte de l'autre.

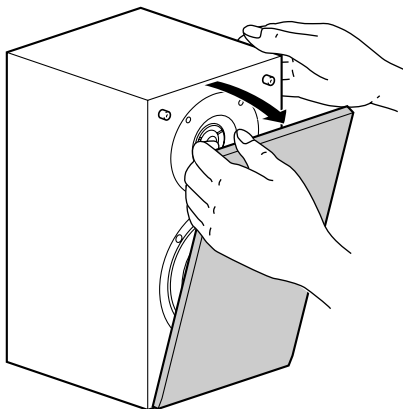

Remarques:

- Lorsque le couvercle est retiré, prendre garde de toucher les haut-parleurs, et éviter d'appliquer une force excessive avec un outil quelconque.
- Il y a des aimants au dos du couvercle avant. Après avoir retiré le couvercle avant, ne pas le placer près d'objets susceptibles d'être affectés par des aimants tels que téléviseurs, horloges, cartes magnétiques, disquettes, etc.

CARACTERISTIQUES TECHNIQUES

Type	Système d'enceinte bass reflex 2 voies Type à blindage anti magnétique
Pilote	Woofer à cône de 13 cm Tweeter à dôme de 3 cm
Impédance	6 Ω
Réponse en fréquence	60 Hz à 50 kHz (-10dB)
Puissance d'entrée nominale	30 W
Puissance d'entrée maximale	120 W
Sensibilité	89 dB/2,83 V/m
Fréquence de recouvrement	3 kHz
Dimensions (L x H x P)	176 x 323 x 192.6 mm
Poids	4,5 kg

- Les caractéristiques techniques sont modifiables sans préavis aux fins d'amélioration.
- Veiller à ne pas dépasser les valeurs de puissance d'entrée indiquées ci-dessus.

Wir danken Ihnen für den Kauf dieses YAMAHA NS-M525 Lautsprecheranlage.

ZUR BEACHTUNG

Lesen Sie diese Informationen, bevor Sie die Lautsprecher verwenden.

- Bitte lesen Sie diese Bedienungsanleitung sorgfältig durch, damit die beste Geräteleistung gewährleistet werden kann. Heben Sie die Bedienungsanleitung auf, um auch später noch nachschlagen zu können.
- Die Lautsprecher an einem kühlen, trockenen und sauberen Platz aufstellen – entfernt von Fenstern, Wärmequellen, Erschütterungen, Staub, Feuchtigkeit und Kälte. Entfernt von elektrischen Störquellen (Transformatoren, Motoren) aufstellen. Die Lautsprecher dürfen keinem Regen oder Feuchtigkeit ausgesetzt werden, um elektrische Schläge und Feuer zu vermeiden.
- Um ein Verziehen oder Verfärben des Gehäuses zu verhindern, sollten Sie die Lautsprecher nicht in direktem Sonnenlicht oder an Orten aufstellen, an denen eine hohe Luftfeuchtigkeit herrscht.
- Folgende Gegenstände nicht auf die Lautsprecher stellen:
Glas, Porzellan usw.
Wenn Glas usw. aufgrund von Vibrationen herunterfällt und zerbricht, können möglicherweise Personenschäden verursacht werden.
Eine brennende Kerze usw.
Wenn eine Kerze aufgrund von Vibrationen herunterfällt, können möglicherweise ein Brand und Personenschäden verursacht werden.
Ein Gefäß mit Wasser
Wenn ein Gefäß mit Wasser aufgrund von Vibrationen herunterfällt und Wasser ausläuft, können die Lautsprecher möglicherweise beschädigt werden und/oder Sie können einen elektrischen Schlag bekommen.
- Stellen Sie die Lautsprecher nicht dort auf, wo Wassertropfen usw. in die Lautsprecher gelangen können. Dadurch können ein Brand, ein Lautsprecherschaden und/oder Personenschäden verursacht werden.

- Stellen Sie die Lautsprecher nicht dort auf, wo sie leicht umfallen oder wo Gegenstände auf sie fallen könnten. Ein stabiler Aufstellungsort trägt auch zu einer besseren Tonwiedergabe bei.
- Falls die Lautsprecher im gleichen Regal wie der Plattenspieler aufgestellt werden, können Rückkopplungen auftreten.
- Niemals eine Hand oder einen Gegenstand in die Öffnung auf der Lautsprecherrückseite stecken, da dies Personenschäden und/oder Schäden am Lautsprecher verursachen könnte.
- Wenn der Lautsprecher transportiert wird, nicht die Öffnung zum Tragen verwenden, da dies Personenschäden und/oder Schäden am Lautsprecher verursachen könnte.
- Bei Auftreten von Tonwiedergabeverzerrungen müssen Sie den Lautstärkepegel mit dem Lautstärkereglern des Verstärkers reduzieren. Der Verstärker darf nicht in "clipping" verfallen, weil sonst die Lautsprecher beschädigt werden könnten.
- Wenn Sie einen Verstärker verwenden, dessen Nennleistung oberhalb der Belastbarkeit der Lautsprecher liegt, so darf die Belastbarkeitsgrenze der Lautsprecher niemals überschritten werden.
- Versuchen Sie nicht, den Boxenständer mit chemischen Lösungsmitteln zu reinigen, da diese zu einer Beschädigung der Oberfläche führen könnten. Verwenden Sie zur Reinigung ein sauberes, trockenes Tuch.
- Versuchen Sie weder, die Lautsprecher zu modifizieren noch zu reparieren. Kontaktieren Sie einen qualifizierten YAMAHA-Kundendienst, wenn eine Reparatur erforderlich sein sollte. Das Gehäuse darf unter keinen Umständen geöffnet werden.
- **Eine sicher Aufstellung oder Installation liegt in der Verantwortung des Besitzers. YAMAHA kann keine Verantwortung für Unfälle oder Schäden übernehmen, die durch unsachgemäße Aufstellung oder falsches Anschließen der Lautsprecher verursacht werden.**

ZUBEHÖR



Bass-Steuerstecker x 2

Dies wird beim Anbringen des Lautsprechers an der Wand verwendet. Siehe „Aufstellen der Boxen“ auf Seite 5.

AUFSTELLEN DES LAUTSPRECHERS

Die Lautsprecher auf einer stabilen, vibrationsfreien Unterlage unter Verwendung von soliden Ständern aufstellen.

■ Verwendung als 2-Kanal-Stereolautsprecher

Wenn die Lautsprecher in Richtung Hörposition leicht angewinkelt aufgestellt werden, wird ein besseres Stereoklangbild erhalten.

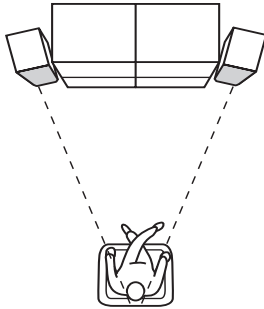

■ Verwendung als Frontlautsprecher innerhalb eines Mehrkanal-Systems

In diesem Fall sind die Lautsprecher auf beiden Seiten des Fernsehgeräts aufzustellen. Die Position der Lautsprecher ist hier von großer Wichtigkeit, da dies auf die Gesamt-Tonqualität des Mehrkanal-Systems einen entscheidenden Einfluß hat. Die Lautsprecher sind anhand der beim Verstärker mitgelieferten Anleitung aufzustellen, abhängig von der Hörposition.

■ Verwendung als Presence- oder Surroundlautsprecher

Befestigen Sie die Lautsprecher an einer Wand oder platzieren Sie sie in einem Regal. Bestimmen Sie die beste Position für die Lautsprecher, indem Sie den Anweisungen der mit dem Verstärker mitgelieferten Anleitung folgen.

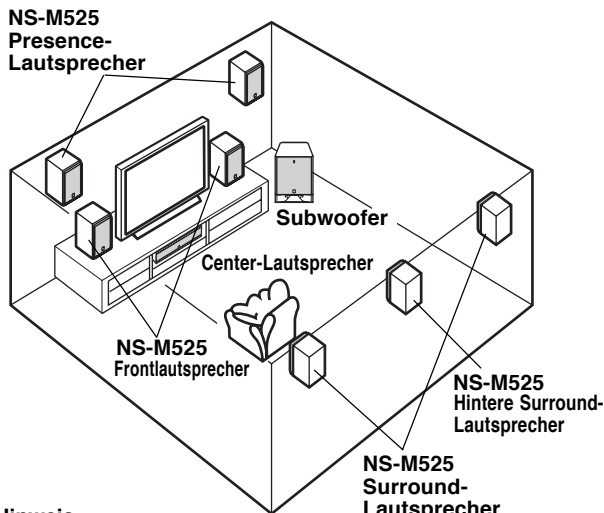

Hinweis:

Dieser Lautsprecher bietet ein magnetisch abgeschirmtes Design, aber es ist trotzdem möglich, dass bei Aufstellung zu nahe an einem Fernsehgerät Bildfarbstörungen oder Brummgeräusche erzeugt werden können. In diesem Fall stellen Sie den Lautsprecher weiter vom Fernsehgerät entfernt auf.

■ Befestigen des Lautsprechers an einer Wand mit Hilfe der beiliegenden Montagehalterung

Drehen Sie Schrauben in eine feste Wand oder Stütze, wie in der Abbildung gezeigt, und hängen Sie die Lautsprecherhalterung mit den Schraubenlöchern an den vorstehenden Schrauben ein. Durch Einsetzen der beiden mitgelieferten Bass-Stecker in die Ports an der Lautsprecherrückseite werden Klang und Lautstärkebalance der zwischen Port und Wand erzeugten sehr tiefen Basstöne verbessert.

* Kontrollieren Sie, ob die Schrauben richtig im engen Teil der Schraubenlöcher sitzen.

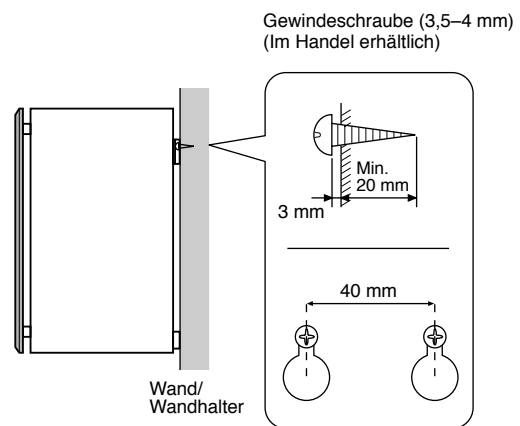

Sie können für das Montieren des Lautsprechers mit Hilfe einer im Handel erhältlichen Lautsprecherhalterung auch die Schraubenlöcher auf der Rückseite des Lautsprechers verwenden (falls Sie nicht die beiliegende Montagehalterung verwenden).

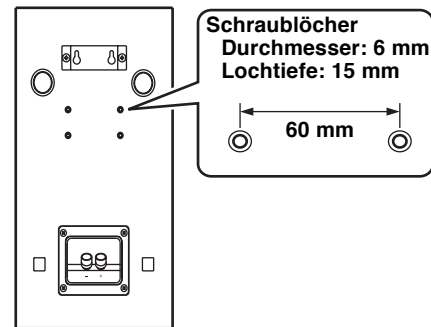

VORSICHT:

- Dieser Lautsprecher wiegt 4,5 kg. Hängen Sie deshalb den Lautsprecher nicht an einer Wand aus dünnem Furnier oder weichem Material auf. Beim Aufhängen kann sich die Schraube lösen, so dass der Lautsprecher herunterfallen könnte und beschädigt werden bzw. Verletzungen verursachen kann.
- Montieren Sie den Lautsprecher weder mit Nägeln, Kleband noch anderem haltlosen Material an der Wand. Eine lange Benutzung sowie Vibrationen könnten zu einem Herunterfallen des Lautsprechers führen.
- Befestigen Sie die Lautsprecherkabel richtig an der Wand, um zu vermeiden, dass Sie über lose Kabel stolpern und sich verletzen.

ANSCHLUSS AN DEN VERSTÄRKER

Bevor Anschlüsse vorgenommen werden, vergewissern Sie sich, daß der Verstärker ausgeschaltet ist.

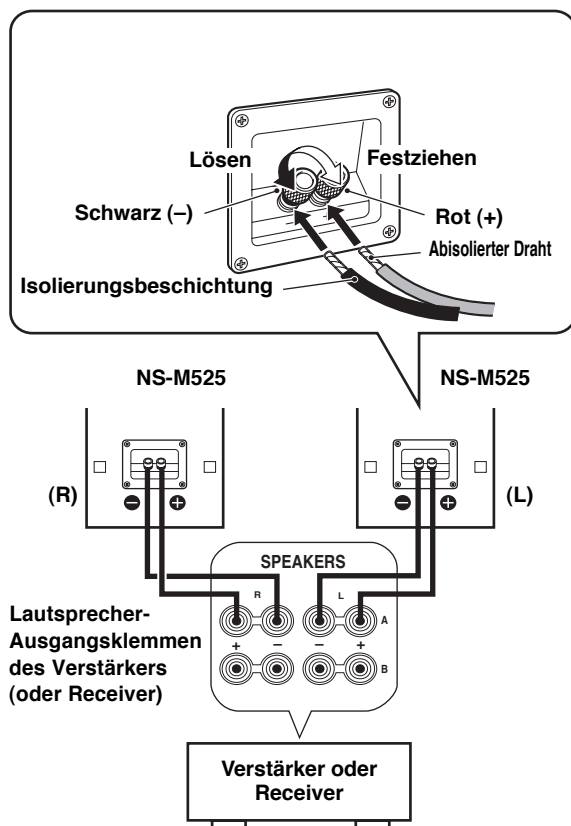

- Die Lautsprecherkabel mit den Eingangssignal-Anschlussklemmen an der Rückseite des Lautsprechers und den Lautsprecher-Ausgangsanschlüssen des Verstärkers (oder Receivers) verbinden.
- Die (+)-Anschlüsse am Verstärker (oder Receiver) und Lautsprecher mit der einen Kabelseite anschließen. Die (-)-Anschlüsse an beiden Komponenten mit der anderen Kabelseite anschließen.
- Einen der Lautsprecher mit dem linken Anschluss (durch L markiert) des Verstärker anschließen, dann den anderen Lautsprecher an die mit (durch R markiert) gekennzeichneten Anschlüsse anschließen, wobei unbedingt darauf geachtet werden muss, dass die Polarität nicht vertauscht wird (+, -). Falls ein Lautsprecher mit umgekehrter Polarität angeschlossen wird, wirkt die Tonwiedergabe unnatürlich und kraftlos.

Anschluss:

- 1 Lösen Sie den Knopf.
- 2 Entfernen Sie den Isolierungsmantel am Ende der einzelnen Lautsprecherkabel, in dem Sie den Mantel abdrehen.



- 3 Führen Sie den bloßen Draht ein.
- 4 Ziehen Sie den Knopf wieder an und sichern Sie das Kabel. Ziehen Sie leicht am Kabel, um zu kontrollieren, ob das Kabel fest angeschlossen ist.

Hinweis:

- Die bloßen Lautsprecherdrähte dürfen nicht miteinander in Berührung kommen, da dies den Lautsprecher oder den Verstärker oder auch beides beschädigen könnte.
- Setzen Sie nicht die Isolierungsbeschichtung in das Loch. Dabei kann es sein, dass kein Ton kommt.

Bei Verwendung eines Bananensteckers

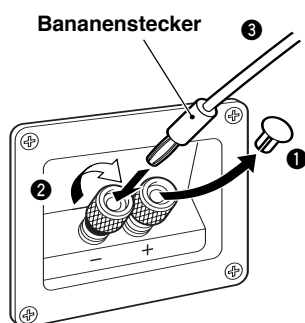

- 1 Entfernen Sie die Abdeckung, indem Sie es in Ihre Richtung ziehen.
- 2 Ziehen Sie den Anschlussklemmenknopf fest.
- 3 Stecken Sie einfach den Bananenstecker in den Anschluss.

ENTFERNEN DER FRONTABDECKUNG

Die Abdeckung dient zum Schutz der Lautsprechereinheit. Nehmen Sie ihn bei Bedarf ab.

Die Abdeckung wird von Magneten gehalten. Halten Sie die Box mit einer Hand fest und ziehen Sie vorsichtig am Abdeckung, um ihn abzunehmen.

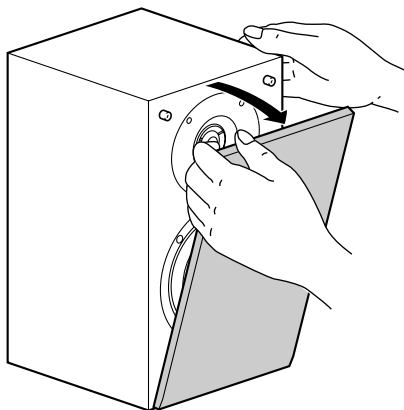

Hinweise:

- Achten Sie beim Abnehmen der Abdeckung darauf, die Treibereinheiten nicht zu berühren und mit Werkzeugen keine zu große Kraft auf den Lautsprecher auszuüben.
- Auf der Rückseite der Frontverkleidung befinden sich Magneten. Halten Sie die Frontverkleidung nach ihrem Abnehmen von Gegenständen fern, die von Magneten beeinflusst werden können, wie Fernsehapparaten, Uhren, Magnetkarten, Disketten usw.

TECHNISCHE DATEN

Typ	2-Wege-Bassreflex-Lautsprechersystem Magnetisch abgeschirmt
Treiber	13 cm Konus-Tieftöner 3 cm Dome-Hochtöner
Impedanz	6 Ω
Frequenzgang	60 Hz bis 50 kHz (-10dB)
Nominale Eingangsleistung	30 W
Maximale Belastbarkeit	120 W
Empfindlichkeit	89 dB/2,83 V/m
Überschneidungsfrequenz	3 kHz
Abmessungen (B x H x T)	176 x 323 x 192,6 mm
Gewicht	4,5 kg

- Technische Daten können infolge von Produktverbesserungen ohne Ankündigung geändert werden.
- Vorsicht ist geboten, damit die Eingangs-Leistungswerte, auf die oben hingewiesen worden ist, nicht überschritten werden.

Gracias por haber escogido este sistema de altavoces YAMAHA NS-M525.

PRECAUCION

Antes de utilizar el altavoz lea lo siguiente.

- Lea cuidadosamente este manual para obtener el mejor rendimiento posible. Manténgalo en un lugar seguro para utilizarlo como referencia en el futuro.
- Instale el altavoz en un lugar fresco, seco y limpio, – alejado de ventanas, aparatos que produzcan calor, lugares con muchas vibraciones, polvo, humedad o frío. Evite aparatos que causen ruidos de zumbido (transformadores y motores). Para evitar incendios o descargas eléctricas, no exponga el altavoz a la lluvia o al agua.
- Para evitar que el exterior no deforme o decolore, no instale el altavoz donde quede expuesto a los rayos del sol o humedad excesiva.
- No colocar los siguientes objetos en el altavoz:
 - Vidrio, porcelana, etc.
Si el vidrio, etc. se cae por la vibración y rompe, puede provocar heridas.
 - Una vela encendida, etc.
Si la vela se cae por la vibración puede provocar un incendio y heridas.
 - Un recipiente con agua
Si el recipiente se cae por la vibración y el agua se derrama puede provocar un daño en el altavoz y/o puede recibir una descarga eléctrica.
- No coloque el altavoz en un lugar donde puedan caer objetos extraños como gotas de agua. Podría causarse un incendio, daños a el altavoz, y/o lesiones personales.
- No instale el altavoz en un lugar donde pueda golpearse y caerse o pueda recibir el impacto de un objeto que caiga encima. Un lugar estable también producirán sonidos mejores.
- Si se instala el altavoz en el mismo estante o mueble que el giradiscos puede provocar una realimentación del sonido.
- No ponga nunca la mano ni ningún objeto extraño en el puerto situado en la parte trasera del altavoz, ya que podría ocasionar lesiones personales o el altavoz podría resultar dañado.
- Cuando mueva el altavoz, no sujete el puerto ya que podría causar lesiones personales y/o el altavoz podría resultar dañado.
- Si se nota una distorsión del sonido, baje el control de volumen del amplificador. No permita que su amplificador entre en “corte”. Esto puede dañar el altavoz.
- Cuando utilice un amplificador con una potencia de salida nominal más alta que la potencia de entrada nominal de el altavoz, debe tener cuidado para no superar la entrada máxima de los altavoces.
- No limpie el altavoz con disolventes químicos porque podría dañarse el acabado. Utilice para la limpieza un paño limpio y seco.
- No intente modificar ni arreglar el altavoz. Póngase en contacto con el personal del servicio técnico de YAMAHA cuando necesite sus servicios. En ningún caso deberá abrirse la caja.
- **La instalación en un lugar seguro es responsabilidad del propietario. YAMAHA no se hace responsable por ningún accidente provocado por una instalación incorrecta del altavoz.**

ACCESORIOS



Clavijas de control de grave x 2

Estas clavijas se usan cuando los altavoces se montan en una pared. Vea “situación de los altavoces” en la página 5.

SITUACIÓN DE LOS ALTAVOCES

Coloque los altavoces sobre una superficie resistente, libre de vibraciones, sobre una base bien construida.

■ Empleo como altavoces estéreo de 2 canales

Se obtendrán mejores imágenes estéreo cuando se ponen los altavoces un poco girados hacia los oyentes.

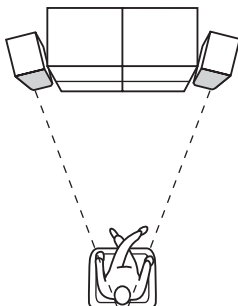

■ Utilización como altavoces delanteros en un sistema multicanal

Sitúe los altavoces a ambos lados del televisor. La situación de los altavoces es importante, porque controla toda la calidad del sonido en un sistema de canales múltiples.

Sitúe los altavoces basándose en su posición de audición siguiendo los procedimientos del manual de instrucciones suministrado con su amplificador.

■ Utilización como altavoces de presencia o surround

Instale los altavoces sobre una pared o colóquelos sobre una repisa. Determine la mejor posición siguiendo el manual de instrucciones suministrado con su amplificador.

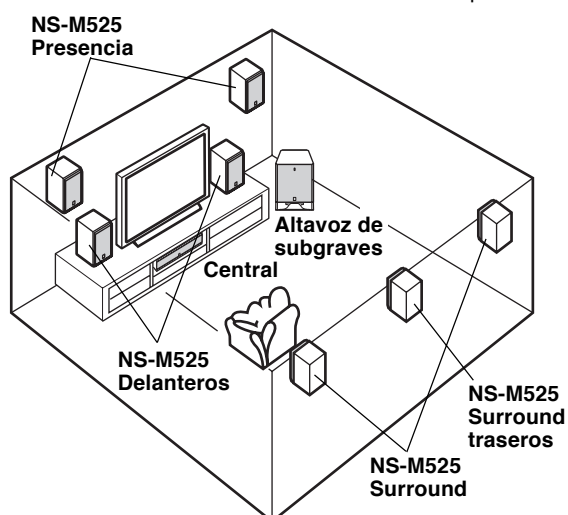

Nota:

Este altavoz dispone de un diseño de blindaje magnético, pero existe la posibilidad de que si se colocara demasiado cerca de un televisor podría alterar el color de la imagen o crear un ruido de zumbido. Si ocurre esto, separe el altavoz del televisor.

■ Instalación del altavoz sobre una pared mediante el uso del soporte de montaje incluido

Coloque los tornillos en una pared firme o sobre un soporte tal como se indica en la figura, y enganche los orificios de la ménsula de instalación en los tornillos que sobresalen. Poniendo las dos clavijas de control de graves suministradas en los orificios del panel trasero del altavoz mejorará el equilibrio del tono y el volumen del sonido grave producido entre los orificios y la pared.

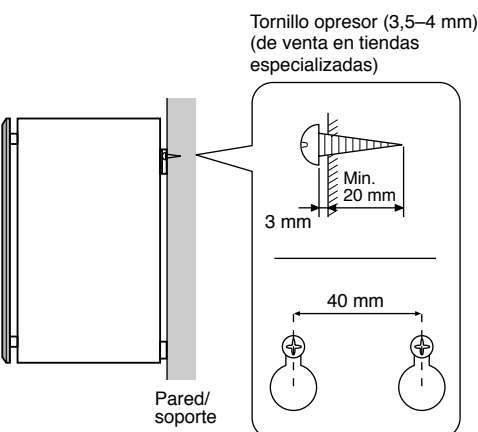

Se pueden utilizar también los agujeros de tornillo en la parte trasera del altavoz para la instalación de este mediante el uso de un soporte de altavoz de los disponibles en el mercado (en caso de que no utilice el soporte de montaje incluido).

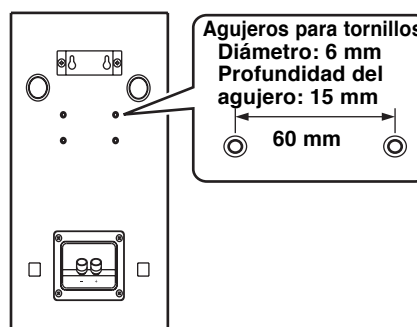

ADVERTENCIA:

- Este altavoz pesa 4,5 kg. No lo instale sobre una superficie de madera laminada o una pared cuya superficie sea blanda. Si hiciera esta instalación, los tornillos pueden salirse de la superficie frágil y puede caerse el altavoz. Esto puede dañar el altavoz o provocar lesiones en las personas que están cerca.
- No instale el altavoz en la pared usando clavos, adhesivos, o cualquier otro herraje inestable. El uso prolongado y las vibraciones harán que los altavoces se caigan.
- Para evitar accidentes debidos a enredos en los cables sueltos, fíjelos a la pared.

CONEXIONES CON EL AMPLIFICADOR

Antes de realizar las conexiones, asegúrese de que el amplificador está apagado.

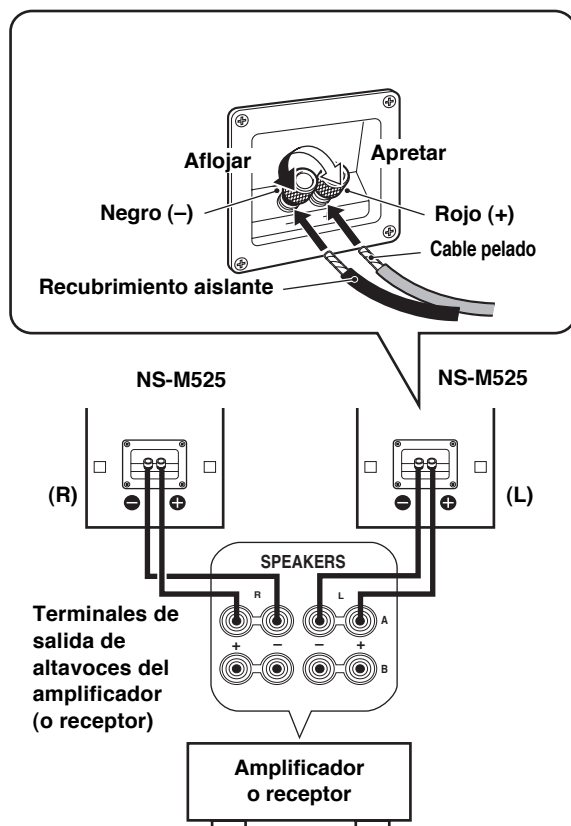

- Conecte las terminales de entrada tipo tornillo en la parte trasera de los altavoces a las terminales de salida de altavoz del amplificador (o receptor) con el cable de altavoz.
- Conecte los terminales (+) en el amplificador (o receptor) y los altavoces utilizando un lado del cable. Conecte los terminales (-) en ambos componentes utilizando el otro lado del cable.
- Conecte un altavoz a las terminales izquierdas (marcadas con la letra L) de su amplificador, y otro altavoz a las terminales derechas (marcadas con la letra R), asegúrese de no invertir las polaridades (+, -). Si un altavoz se conecta con la polaridad invertida, el sonido no será natural y habrá ausencia de bajos.

Como conectar:

- 1 Afloje el nudo.
- 2 Remueva el recubrimiento aislante en los extremos de cada cable del altavoz torciendo este para retirarlo.

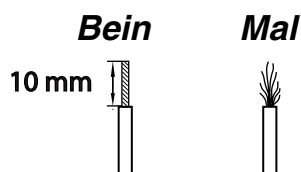

- 3 Inserte el cable pelado.
- 4 Apriete el nudo y fije los cables.
Tire ligeramente de los cables en el terminal para verificar que está firmemente conectado.

Nota:

- No deje que los cables pelados se toquen pues el altavoz o el amplificador o ambos se pueden dañar.
- No introduzca el recubrimiento aislante en el agujero. Puede que no salga el sonido.

Español

Cuando se utilice una clavija banana

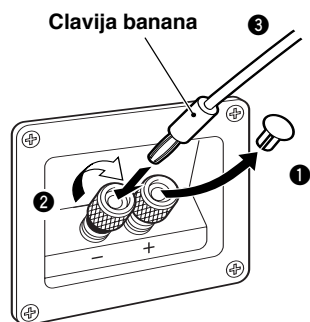

- 1 Quite la tapa tirando de ella hacia usted.
- 2 Apriete el nudo del terminal.
- 3 Inserte la clavija banana en el terminal.

EXTRACCIÓN DE LA CUBIERTA FRONTAL

La tapa frontal está incluida para proteger la unidad del altavoz. Extráigala si lo cree necesario.

La tapa frontal está instalada con imanes. Sostenga el altavoz con una mano, y tire de la tapa frontal suavemente con la otra para extraerla.

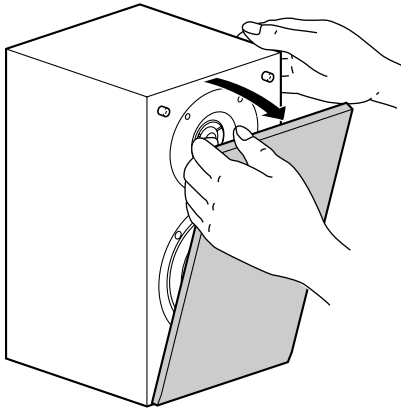

Notas:

- Al extraer la tapa, tenga cuidado de no tocar las conducciones y no ejercer fuerza excesiva con ningún tipo de herramienta.
- En el lateral trasero de la tapa frontal hay unos imanes. Después de extraerla, no deje la tapa frontal cerca de objetos que puedan resultar afectados por los imanes, como por ejemplo televisores, relojes, tarjetas magnéticas, disquetes etc.

ESPECIFICACIONES

Tipo	Sistema de altavoz reflejo de grave de 2 vías Tipo de blindaje magnético
Controlador	Woofers de cono de 13 cm Baffle de agudos con bóveda de 3 cm
Impedancia	6 Ω
Respuesta de frecuencia	60 Hz a 50 kHz (-10 dB)
Potencia de entrada nominal	30 W
Potencia máxima de entrada	120 W
Sensibilidad	89 dB/2,83 V/m
Frecuencia cruzada	3kHz
Dimensiones (Ancho x Alto x Prof) ...	176 x 323 x 192.6 mm
Peso	4,5 kg

- Especificaciones sujetas a cambios sin previo aviso debido a las modificaciones del producto.
- Deberá asegurarse de no exceder los valores de potencia indicados anteriormente.

感谢您选择 YAMAHA NS-M525 扬声器系统。

注意事项

操作本装置前敬请阅读。

- 为了得到最好的操作，请仔细阅读本使用说明书。请妥善保存本说明书，以备以后查阅。
- 请在凉爽、干燥、清洁的地方安装本装置。应远离窗口、热源，避免在振动过大、灰尘过多、湿气过重和温度过低的地方使用，以及远离喻声来源（变压器及马达）。为了避免火灾或电击的危险，请勿将本装置暴露于雨水或湿气中。
- 为了避免外壳翘曲或退色，不要将扬声器置于直射日光之下或过于潮湿的环境。
- 在本机之上，请不要堆放以下物品：
玻璃、陶瓷等。
如果玻璃等因振动而倒下和打碎，有可能使人体受到伤害。
燃烧的蜡烛等。
如果蜡烛因振动而倒下，有可能引起火灾和使人体受到伤害。
装有水的容器。
如果容器因振动而倒下或水溢出来，有可能使装置受到损坏，并引起触电。
- 请勿将本装置放置在有异物例如水滴落下的地方，否则可能导致火灾，破坏装置和/或使人体受到伤害。
- 不要把扬声器放置在有可能被撞翻或被其他落体击中的地方。安定的放置场所是好音质的必需条件。
- 将扬声器放置于同一架子或台子之上，以便唱片转盘效果的反馈。
- 不要将手臂或其他异物放置在扬声器前方的出声口，因为这样会造成人身伤害和/或损害扬声器。
- 当移动本装置时，不可手抓风门，否则可能使人体受到伤害和/或破坏装置。
- 一旦出现声音失真，应立即降低放大器的音量。不可使放大器进入“限幅”范围。否则，扬声器系统就会损坏。
- 当所使用的放大器的额定功率大于扬声器系统的标称输出功率时，必需保证放大器的输出功率不大于扬声器系统的最大输出功率。
- 不要使用化学溶剂清洗扬声器，以免损坏其表面涂层。请使用清洁的干布匹。
- 不要试图改装或修理扬声器。如果需要服务，请与 YAMAHA 的服务人员联系。任何时候都不要打开壳体。
- 安全的放置和安装是用户自己应尽的责任。YAMAHA 对于扬声器的不妥当放置和安装所引起的事故不负任何责任。

附带的零部件



低音控制插头 x 2

当要把扬声器安装到墙壁上时使用。请参考第 5 页上的“安装扬声器”。

安放扬声器

将扬声器安放在稳固、无震动的表面上，或者牢靠的支架上。

■ 使用 2 通道立体扬声器

如果将扬声器朝向听音者稍微倾斜，则会得到更好的音响效果。

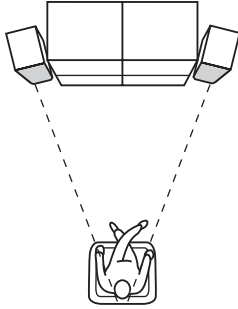

■ 在多通道系统中使用前置扬声器

将扬声器置于电视机的两侧。扬声器的位置非常重要，因为它制约整个多通道扬声器系统的音响质量。根据您的听音位置安放扬声器，具体细节可以参考您的放大器的用户使用说明书。

■ 使用现场感或环绕声扬声器

将扬声器镶嵌在墙壁或安放在框架。请根据放大器的用户手册，确定最佳位置。

扬声器后面的螺钉孔可以用来固定扬声器到市面出售的扬声器托架上。

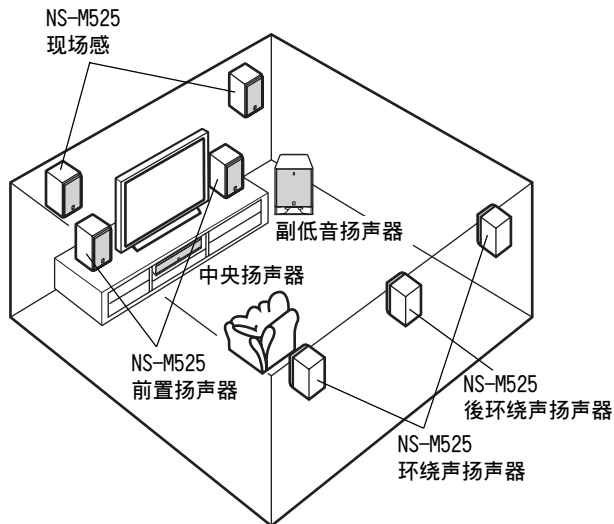

注意：

本扬声器具有磁屏蔽设计，但是，将其过分靠近电视机放置时，可能会影响图像的颜色或产生蜂鸣噪音。如果产生上述现象，请将本扬声器远离电视机放置。

■ 使用附带的支架将扬声器固定到墙壁

如图所示，将螺钉固定到坚固的墙壁或墙壁支撑物，然后将固定支架的孔悬挂到突出的螺钉上。通过将两个附带的低音控制插头插入扬声器后面板上的端口，在端口和墙壁之间产生的低音音响的音调和音量平衡将更好。

* 请确认螺钉牢靠地扣住孔的狭窄部份。

自攻螺钉 (3.5-4 毫米)
(一般五金店有售)

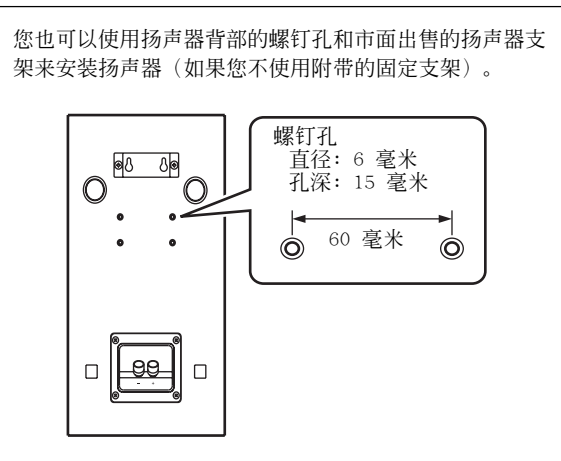
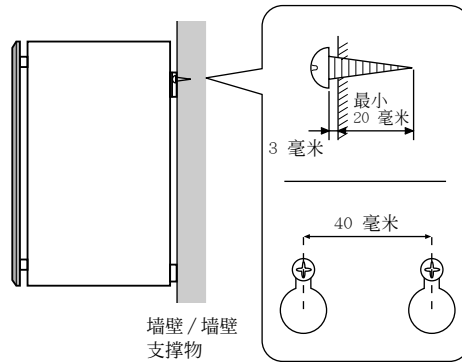

警告：

- 本扬声器重4.5千克。不要将其固定到薄的胶合板或壁面材质松软的墙壁上。如果这样固定，螺钉会从薄弱的表面脱出，从而使得扬声器跌落。这样会损坏扬声器或造成人身伤害。
- 将扬声器固定的墙壁时，不要使用钉子、粘合剂或其他不稳定的物品。长时间使用和振动会造成脱落。
- 为了避免被松弛的扬声器缆线绊倒，请将其固定到墙壁上。

与放大器相连接

在连接之前，请首先关闭放大器电源。

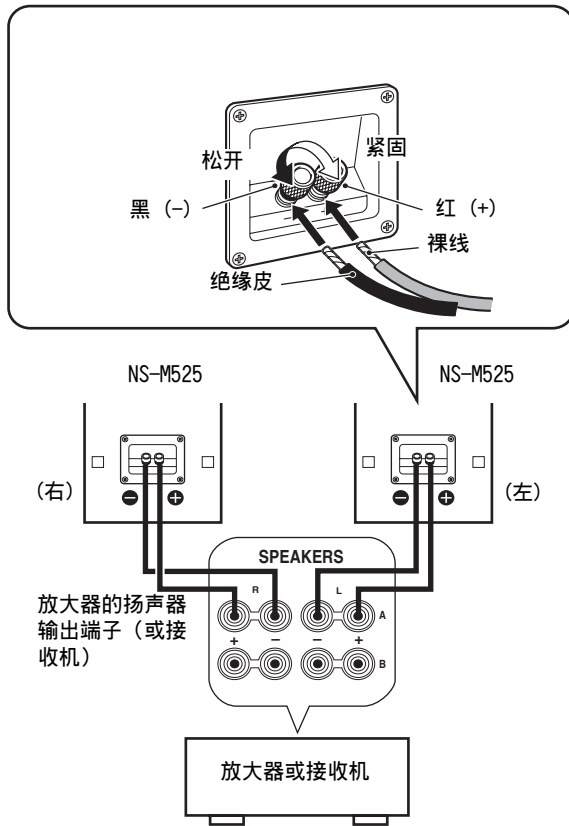

- 使用扬声器连接缆线，连接扬声器背部的螺旋式输入端子与放大器（或接收机）上的扬声器输出端子。
- 扬声器侧的及放大器（或接收机）侧的正极端子(+)，必需用缆线的同一侧的一根线连接；另一对负极端子(-)要用缆线的另一侧的一根线连接。
- 将一只扬声器连接到放大器的左侧(标有 L 字样)端子；将另一只扬声器连接到放大器的右侧(标有 R 字样)端子。请注意不要将极性(+, -)接错。如果一只扬声器的极性接错，则声音听起来就不自然，并且缺乏低音。

如何连接：

- ① 松开旋柄。
- ② 剥除或拧掉各扬声器导线端部的绝缘皮。

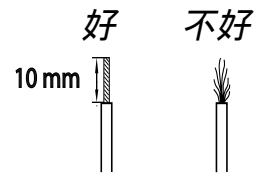

- ③ 插入裸线。
- ④ 拧紧旋柄，紧固导线。
轻拉端子附近的导线，确认连接是否牢靠。

注意：

- 不要使缆线裸露的部分互相接触，因为这样会损坏扬声器或/和放大器。
- 不要将绝缘皮插入孔内。不会发出声音。

中文

当使用香蕉插头时

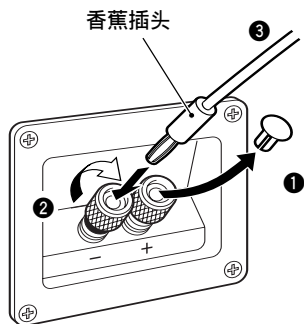

- ① 将盖子朝向您的方向拔出。
- ② 拧紧端子的旋柄。
- ③ 将香蕉插头插入。

去除前盖

前盖用来保护扬声器，但是，如果需要也可以除去。
前盖用磁性原理固定。用一只手按住扬声器，另一只手轻轻
拉开前盖去除它。

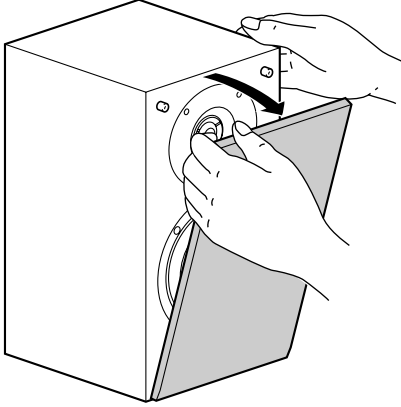

注意：

- 去除前盖时要小心，不要接触驱动单元，也不要使用任何工具过分加力。
- 前盖的背面有磁铁，所以不要将去除的前盖靠放在易受磁性影响的物体附近，比如，电视机，钟表，磁卡，磁盘等。

规格

类型	2-路低音反射扬声器系统 磁屏蔽型
驱动器	13 厘米圆锥超低音扬声器 波导喇叭 3 厘米圆顶高音扬声器
阻抗	6 欧姆
频率响应	60 Hz - 50 kHz (-10dB)
标称输入功率	30 瓦
最大输入功率	120 瓦
灵敏度	89 dB/2.83 V/m
交差频率	3 kHz
外形尺寸(宽 x 高 x 长)	176 x 323 x 192.6 mm
重量	4.5 kg

- 因为产品改良的缘故，规格可能时有变更，恕不另行通知。
- 请注意输入功率不可超过上述规格。



© 2005 YAMAHA CORPORATION All rights reserved.

YAMAHA ELECTRONICS CORPORATION, USA 6660 ORANGETHORPE AVE., BUENA PARK, CALIF. 90620, U.S.A.
YAMAHA CANADA MUSIC LTD. 135 MILNER AVE., SCARBOROUGH, ONTARIO M1S 3R1, CANADA
YAMAHA ELECTRONIK EUROPA G.m.b.H. SIEMENSSTR. 22-34, 25462 RELINGEN BEI HAMBURG, GERMANY
YAMAHA ELECTRONIQUE FRANCE S.A. RUE AMBROISE CROIZAT BP70 CROISSY-BEAUBOURG 77312 MARNE-LA-VALLEE CEDEX02, FRANCE
YAMAHA ELECTRONICS (UK) LTD. YAMAHA HOUSE, 200 RICKMANSWORTH ROAD WATFORD, HERTS WD18 7GQ, ENGLAND
YAMAHA SCANDINAVIA A.B. J A WETTERGRENS GATA 1, BOX 30053, 400 43 VÄSTRA FRÖLUNDA, SWEDEN
YAMAHA MUSIC AUSTRALIA PTY, LTD. 17-33 MARKET ST., SOUTH MELBOURNE, 3205 VIC., AUSTRALIA

YAMAHA CORPORATION

Printed in Indonesia C WF84760