

AV-Receiver/Sintoamplificatore AV

Anleitung zur Schnelleinrichtung/Guida di configurazione rapida

YAMAHA CORPORATION

© 2015 Yamaha Corporation Printed in China ZP77300 G

1

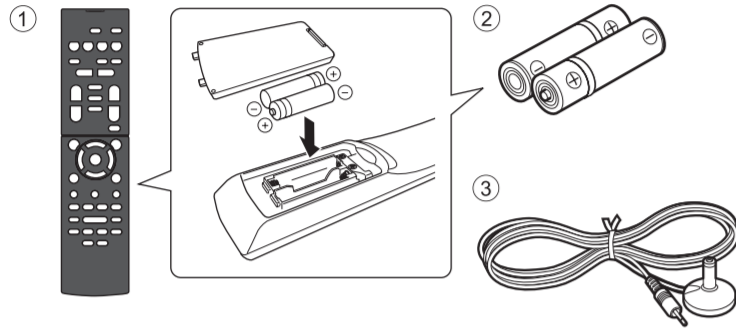

2

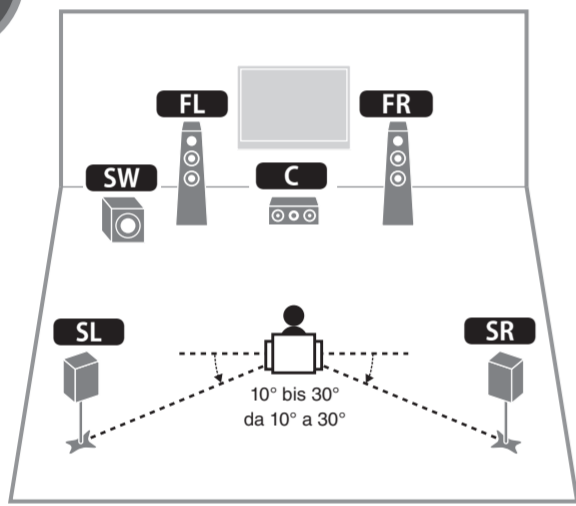

Deutsch

Lesen Sie die mitgelieferte „Sicherheitsbroschüre“, bevor Sie das Gerät verwenden.

Diese Anleitung erläutert die Einrichtung eines 5.1-Kanal-Systems und die Wiedergabe von Surround-Sound von einer BD/DVD mit dem Gerät.

Weitere Informationen zu diesem Produkt entnehmen Sie bitte der Bedienungsanleitung auf der beiliegenden CD-ROM. Die neueste Version der Bedienungsanleitung kann von der folgenden Website heruntergeladen werden.
<http://download.yamaha.com/>

AV SETUP GUIDE



AV SETUP GUIDE ist eine App, die Ihnen beim Anschließen eines Fernsehgeräts oder Wiedergabegeräts, wie z. B. eines BD/DVD- oder CD-Players, und von Lautsprechern an den AV-Receiver Hilfestellung bietet. Suchen Sie „AV SETUP GUIDE“ auf App Store oder Google Play, um Genaueres zu erfahren.

1 Im Rahmen dieser Anleitung verwendetes Zubehör

- ① Fernbedienung
- ② Batterien (AAA, R03, UM-4) (x 2)
- ③ YPAO-Mikrofon

Die folgenden Kabel (nicht mitgeliefert) werden zum Aufbau des in dieser Anleitung beschriebenen Systems benötigt.

- Lautsprecherkabel (x 5)
- Audio-Cinchkabel (x 1)
- HDMI-Kabel (x 3)

2 Aufstellen der Lautsprecher

Stellen Sie die Lautsprecher unter Bezugnahme auf der Abbildung im Raum auf.

- FL** Front-Lautsprecher (L)
- FR** Front-Lautsprecher (R)
- C** Center-Lautsprecher
- SL** Surround-Lautsprecher (L)
- SR** Surround-Lautsprecher (R)
- SW** Subwoofer

3 Anschließen der Lautsprecher/des Subwoofers

- **Nur Modelle für USA und Kanada**
Beim Anschluss von 6-Ohm-Lautsprechern stellen Sie die Lautsprecherimpedanz des Geräts auf „6 Ω MIN“ ein. Näheres hierzu siehe „Einstellen der Lautsprecherimpedanz“ in der Bedienungsanleitung.
- Bevor Sie die Lautsprecher anschließen, trennen Sie das Netzkabel des Geräts von der Netzsteckdose und schalten Sie den Subwoofer aus.
- Achten Sie darauf, dass die Leitungsdarm des Lautsprecherkabels einander nicht berühren und nicht mit den Metallteilen am Gerät in Kontakt kommen. Dadurch könnten das Gerät oder die Lautsprecher beschädigt werden. Im Fall eines Kurzschlusses der Lautsprecherkabel wird die Meldung „Check SP Wires“ auf dem Frontblende-Display angezeigt, wenn das Gerät einschaltet wird.

4 Anschließen externer Geräte

- Einzelheiten zum Anschluss von Geräten, die HDCP 2.2 unterstützen, entnehmen Sie bitte der Bedienungsanleitung.

3

! Verwenden Sie einen Subwoofer mit integriertem Verstärker. Usare un subwoofer con amplificatore integrato.

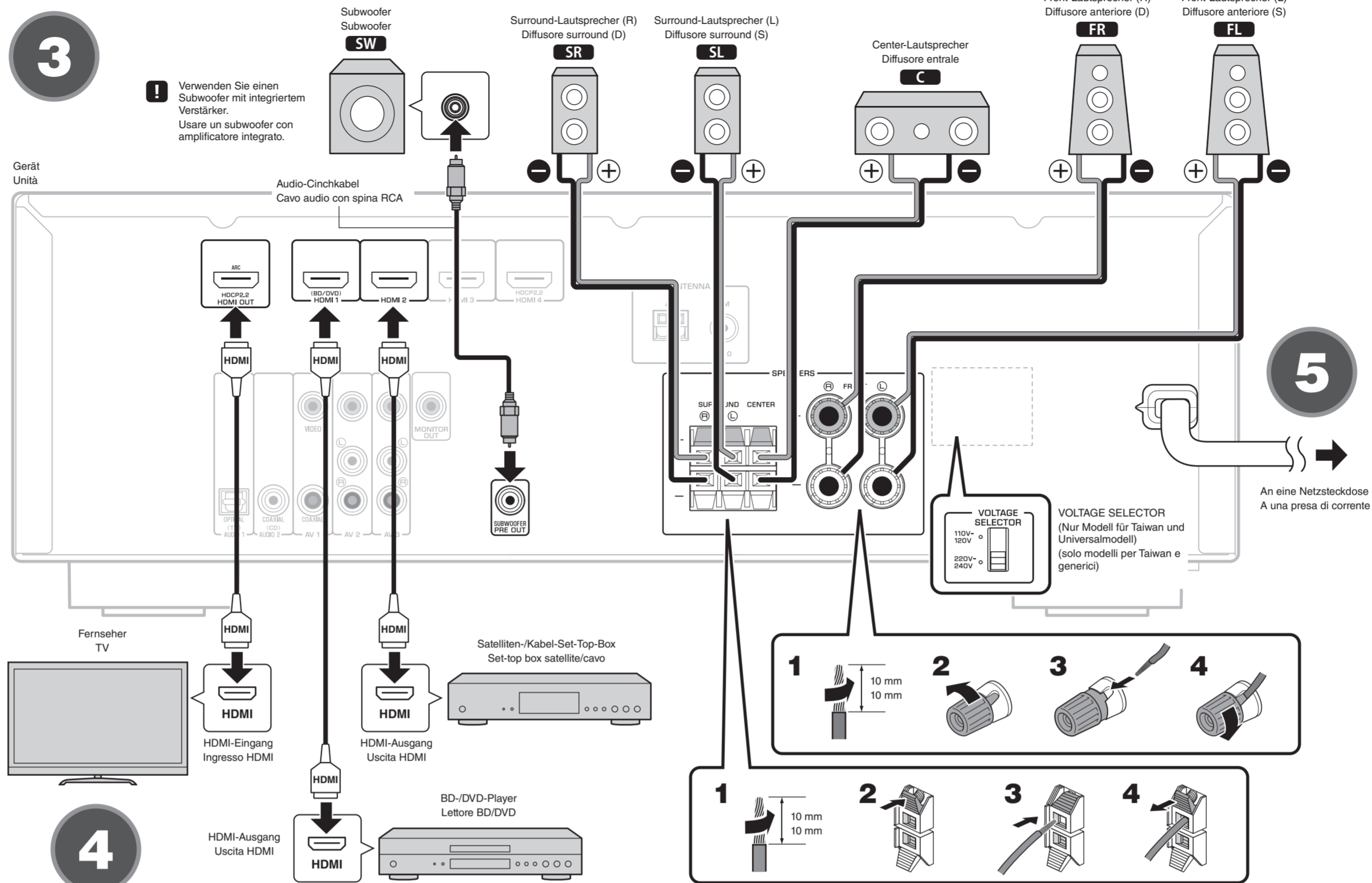

4

5

6

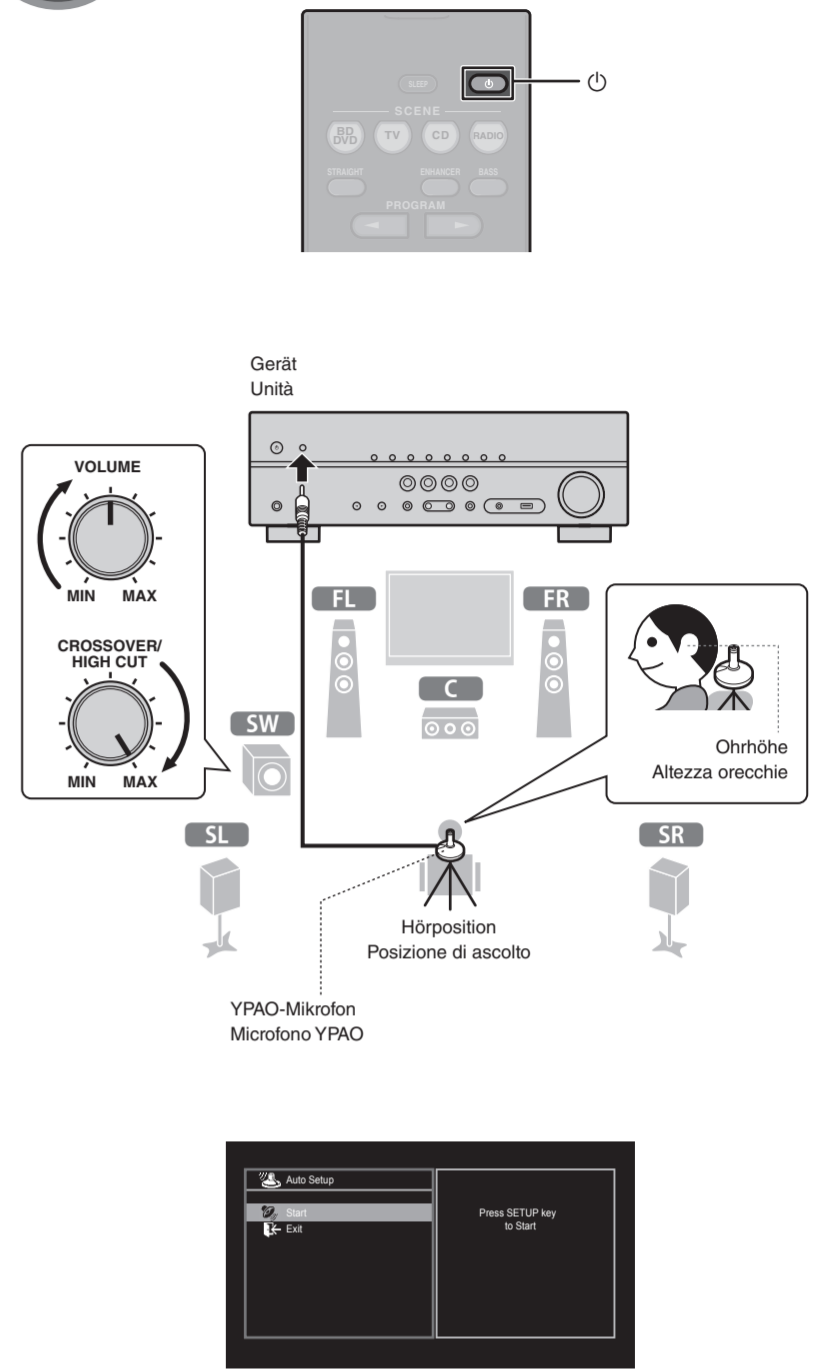

Italiano

Prima di utilizzare l'unità, leggere il "Volantino sulla sicurezza" fornito.

Questa guida spiega come configurare un sistema a 5.1 canali e riprodurre l'audio surround da un BD/DVD nell'unità.

Per maggiori informazioni sul prodotto, vedere il Manuale di istruzioni sul CD-ROM in dotazione. La versione più recente del Manuale di istruzioni può essere scaricata dal seguente sito Web:
<http://download.yamaha.com/>

AV SETUP GUIDE



AV SETUP GUIDE è un'app che guida l'utente nel processo di connessione di un televisore o di un dispositivo di riproduzione quale un lettore BD/DVD o CD, e dei diffusori al sintoamplificatore AV. Per maggiori informazioni, cercare "AV SETUP GUIDE" nell'App Store o in Google Play.

1 Accessori usati in questa guida

- ① Telecomando
- ② Batterie (AAA, R03, UM-4) (x2)
- ③ Microfono YPAO

Per realizzare il sistema descritto in questa guida sono richiesti i seguenti cavi (non in dotazione):

- Cavi per diffusori (x5)
- Cavo audio con spina RCA (x1)
- Cavi HDMI (x3)

2 Posizionamento dei diffusori

Posizionare i diffusori nel locale facendo riferimento alla figura.

- FL** Diffusore anteriore (S)
- FR** Diffusore anteriore (D)
- C** Diffusore centrale
- SL** Diffusore surround (S)
- SR** Diffusore surround (D)
- SW** Subwoofer

3 Collegamento dei diffusori/subwooferr

- **Solo modelli per USA e Canada**
Se si collegano diffusori da 6 ohm, impostare l'impedenza dei diffusori dell'unità su "6 Ω MIN". Per maggiori dettagli, vedere "Impostazione dell'impedenza dei diffusori" nel Manuale di istruzioni.
- Prima di collegare i diffusori, rimuovere il cavo di alimentazione dell'unità dalla presa di corrente e spegnere il subwoofer.
- Assicurarsi che i fili interni dei cavi dei diffusori non si tocchino o vengano in contatto con le parti metalliche dell'unità. Ciò potrebbe danneggiare l'unità o i diffusori. In caso di corto circuito dei cavi dei diffusori, all'accensione dell'unità verrà visualizzato il messaggio "Check SP Wires" sul display anteriore.

4 Collegamento di dispositivi esterni

- Per maggiori informazioni sulla connessione di dispositivi che supportano HDCP 2.2, fare riferimento al Manuale di istruzioni.

5 Collegamento del cavo di alimentazione alla presa di corrente

Prima di collegare il cavo di alimentazione (solo modelli per Taiwan e generici)
Selezionare la posizione dell'interruttore VOLTAGE SELECTOR (selettore di tensione) secondo la tensione locale. Le tensioni sono CA 110~120/220~240 V, 50/60 Hz.

6 Preparazione per la misurazione YPAO

La funzione Yamaha Parametric room Acoustic Optimizer (YPAO) rileva i collegamenti dei diffusori e misura la distanza tra i diffusori e la posizione di ascolto, e quindi ottimizza automaticamente le impostazioni dei diffusori, ad esempio il bilanciamento del volume e i parametri acustici, per l'ambiente di ascolto.

- 1 Premere** **(alimentazione sintoamplificatore) per accendere l'unità.**
- 2 Accendere la TV e cambiare l'ingresso della TV in modo da visualizzare il segnale video proveniente dall'unità (presa HDMI OUT).**
- 3 Accendere il subwoofer e impostarne il volume a metà. Se è possibile regolare la frequenza di crossover, impostarla al massimo.**
- 4 Posizionare il microfono YPAO nella posizione di ascolto e collegarlo alla presa YPAO MIC sul pannello anteriore.**

Sul televisore compare la schermata sopra.

- Posizionare il microfono YPAO nella posizione prescelta per l'ascolto (all'altezza delle orecchie). Si consiglia di utilizzare un treppiede come supporto per il microfono. Per garantire la stabilità del microfono, è possibile utilizzare le viti del treppiede.

7 Automatische Optimierung der Lautsprechereinstellungen (YPAO)

- Hinsichtlich der YPAO-Messung ist Folgendes zu beachten
- Es werden sehr laute Testtöne ausgegeben, die kleine Kinder überraschen oder erschrecken können.
 - Die Lautstärke der Testtöne kann nicht eingestellt werden.
 - Sorgen Sie für absolute Stille im Raum.

- Halten Sie sich in einer Ecke des Raums hinter der Hörposition auf, um nicht zu einem Hindernis zwischen den Lautsprechern und dem YPAO-Mikrofon zu werden.
- Schließen Sie keinen Kopfhörer an.

1 Drücken Sie SETUP.

Die Messung startet nach 10 Sekunden. Der Messvorgang nimmt etwa 3 Minuten in Anspruch. Die Anzeige **7-1** erscheint nach der Messung auf dem Fernsehbildschirm.

- Wenn eine Fehlermeldung (z. B. E-1) oder eine Warnmeldung (z. B. W-2) erscheint, lesen Sie „Fehlermeldungen“ oder „Warnmeldungen“ in der Bedienungsanleitung.
- Wenn die Warnmeldung „W-1: Out of Phase“ erscheint, lesen Sie „Wenn „W-1: Out of Phase“ erscheint“.

2 Verwenden Sie die Cursortasten (</>) zur Auswahl von „SAVE“ (Save) (Anzeige **7-2**) und drücken Sie ENTER.

3 Ziehen Sie das YPAO-Mikrofon vom Gerät ab.

- Lassen Sie das YPAO-Mikrofon nicht an einer Stelle liegen, wo es längere Zeit direkter Sonnenbestrahlung oder hohen Temperaturen ausgesetzt ist.

Die Optimierung der Lautsprechereinstellungen ist damit abgeschlossen.

Wenn „W-1: Out of Phase“ erscheint (**7-A**)

Gehen Sie wie nachfolgend beschrieben vor, um die Lautsprecheranschlüsse zu kontrollieren.

- 1 Die Lautsprecheranzeige im Frontblende-Display zeigt einen problematischen Lautsprecher durch Blinken an.
- 2 Prüfen Sie die Kabelverbindungen (+/-) für den problematischen Lautsprecher.

Wenn der Lautsprecher nicht richtig angeschlossen ist:

Schalten Sie das Gerät aus, schließen Sie den Lautsprecher erneut an und wiederholen Sie dann die YPAO-Messung.

Wenn der Lautsprecher richtig angeschlossen ist:

Je nach Art der Lautsprecher oder Umgebung kann diese Meldung auch dann erscheinen, wenn die Lautsprecher richtig angeschlossen sind. Ignorieren Sie in diesem Fall die Meldung und fahren Sie mit Schritt 2 fort.

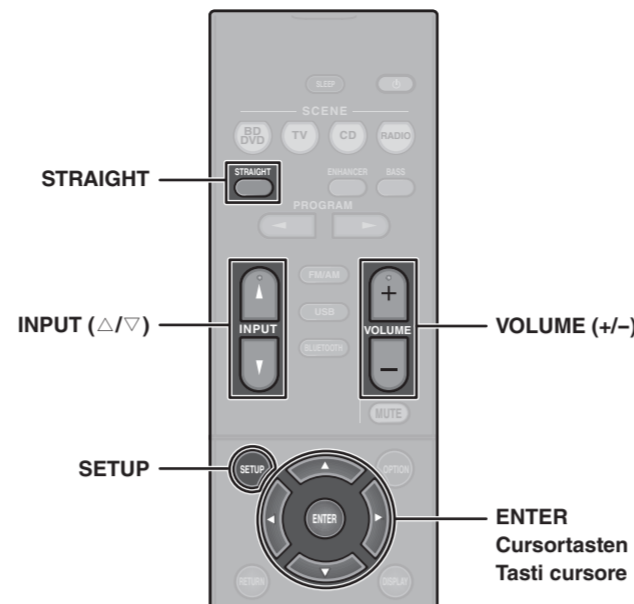

7-1

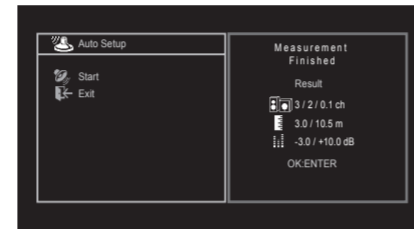

7-2

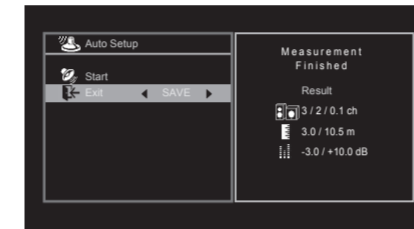

7-A



Frontblende-Display
Display anteriore



Problematischer Lautsprecher (blinkt)
Diffusor interessato dal problema (lampeggia)

Warnmeldung
Messaggio di avviso

8



Name des angeschlossenen Geräts
Nome del dispositivo connesso

7 Ottimizzazione automatica delle impostazioni dei diffusori (YPAO)

- Riguardo alla misurazione YPAO, tenere presente quanto segue:
- I toni di prova vengono emessi a volume elevato e potrebbero sorprendere o spaventare bambini piccoli.
 - Il volume dei toni di prova non è regolabile.
 - Durante la misurazione, mantenere l'ambiente in condizioni il più possibile silenziose.

- Rimanere in un angolo del locale dietro la posizione di ascolto, in modo da non fraporsi tra i diffusori e il microfono YPAO.
- Non collegare le cuffie.

1 Premere SETUP.

La misurazione inizia entro 10 secondi. Il processo di misurazione dura circa 3 minuti. Al termine della misurazione, sulla TV compare la schermata **7-1**.

- Se dovessero comparire messaggi di errore (come E-1) o di avviso (come W-2), consultare le sezioni "Messaggi di errore" o "Messaggi di avviso" del Manuale di istruzioni.
- Se dovesse venire visualizzato il messaggio di avviso "W-1: Out of Phase" consultare la sezione "Se compare "W-1: Out of Phase"".

2 Utilizzare i tasti cursore (</>) per selezionare "SAVE" (Save) (schermata **7-2**) e premere ENTER.

3 Scollegare il microfono YPAO dall'unità.

- Non lasciare il microfono YPAO in luoghi in cui potrebbe essere esposto alla luce diretta del sole o a temperature elevate per periodi prolungati.

Questa operazione completa l'ottimizzazione delle impostazioni dei diffusori.

Se compare "W-1: Out of Phase" (**7-A**)

Attenersi alla procedura descritta di seguito per controllare i collegamenti dei diffusori.

- 1 Quando si verifica un problema su un diffusore, l'indicatore del diffusore interessato lampeggia nel display anteriore.
- 2 Controllare i collegamenti dei cavi (+/-) del diffusore interessato dal problema.

Se il diffusore è collegato in modo errato:

Spegnere l'unità, ricollegare il cavo del diffusore, e quindi provare nuovamente ad eseguire la misurazione YPAO.

Se il diffusore è collegato correttamente:

A seconda del tipo di diffusori e dell'ambiente, questo messaggio potrebbe comparire anche se i diffusori sono collegati correttamente. In questo caso, ignorare il messaggio e procedere al passo 2.

8 Wiedergabe einer BD/DVD

Nun wollen wir eine BD/DVD abspielen. Wir empfehlen Mehrkanal-Audiowiedergabe (5.1-Kanal oder mehr), um den vom Gerät erzeugten Surround-Sound genießen zu können.

1 Schalten Sie den BD-/DVD-Player ein.

2 Drücken Sie INPUT (</>), um „HDMI 1“ am Frontblende-Display anzuzeigen.

„HDMI 1“ wird als Eingangsquelle gewählt. Der Name des angeschlossenen Geräts, wie z. B. „BD Player“, kann bei gewissen Geräten angezeigt werden (8).

3 Starten Sie die Wiedergabe am BD-/DVD-Player.

4 Drücken Sie STRAIGHT, um „STRAIGHT“ am Frontblende-Display anzuzeigen.

- Wenn „STRAIGHT“ (Straight-Dekodierung) aktiviert ist, erzeugt jeder Lautsprecher das Audiosignal jedes Kanals direkt (ohne Schallfeldverarbeitung).

5 Drücken Sie VOLUME, um die Lautstärke einzustellen.

Hiermit ist die grundlegende Einrichtung abgeschlossen.

- Wenn kein Surround-Sound wahrzunehmen ist, oder von einem bestimmten Lautsprecher kein Ton kommt, lesen Sie „Problemlösung“ in der Bedienungsanleitung.

8 Reproduzione di un BD/DVD

È ora possibile riprodurre un BD/DVD. Si consiglia di riprodurre l'audio multicanale (a 5.1 canali o più) per percepire l'audio surround prodotto dall'unità.

1 Accendere il lettore BD/DVD.

2 Premere INPUT (</>) per visualizzare "HDMI 1" nel display anteriore.

"HDMI 1" è selezionato come sorgente d'ingresso. Con alcuni dispositivi potrebbe venire visualizzato il nome del dispositivo connesso, come ad esempio "BD Player" (8).

3 Avviare la riproduzione sul lettore BD/DVD.

4 Premere STRAIGHT per visualizzare "STRAIGHT" nel display del pannello anteriore.

- Quando è abilitato "STRAIGHT" (decodifica diretta), ciascun diffusore produce direttamente il proprio segnale audio di canale (senza elaborazione del campo sonoro).

5 Premere VOLUME per regolare il volume.

Questa operazione completa la procedura di configurazione di base.

- Se non si sente l'audio surround, o un particolare diffusore non emette alcun suono, consultare la sezione "Risoluzione dei problemi" del Manuale di istruzioni.

Bedienung der Grundfunktionen

Wählen Sie die gespeicherte Eingangsquelle und das Klangprogramm mit einem Tastendruck aus

Standardmäßig werden in jeder Szene die folgenden Einstellungen gespeichert.

SCENE	BD/DVD	TV	CD	RADIO
Eingang	HDMI 1	AUDIO 1	AUDIO 2	TUNER
Klangprogramm	MOVIE (Sci-Fi)	STRAIGHT	STRAIGHT	STEREO (5ch Stereo)
Compressed Music Enhancer	Aus	Ein	Aus	Ein
SCENE-Wiedergabekopplung	Ein	Ein	Aus	Aus

Wählen Sie einen Klangmodus aus (Schallfeldeffekt, Stereowiedergabe usw.)

STRAIGHT: Straight-Dekoder-Modus wird aktiviert. Sie hören unverarbeitete Klangwiedergabe der Originalkanäle.

ENHANCER: Compressed Music Enhancer wird aktiviert. Sie hören auf einem BLUETOOTH-Gerät oder auf einem USB-Speichergerät gespeicherte komprimierte Musik mit größerer Tiefe und Breite.

BASS: Extra Bass wird aktiviert.

PROGRAM (</>): Passende Klangprogramme für Filme, Musik und Stereowiedergabe können gewählt werden.

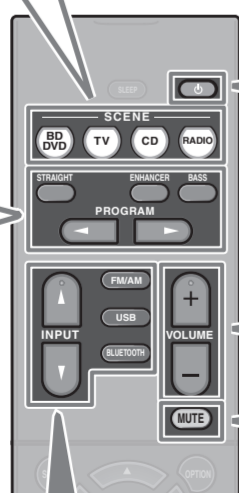

Einschalten/Ausschalten (Bereitschaftszustand) des Geräts

Einstellen des Lautstärkepegels

Stummschalten der Audioausgabe

Auswählen einer Eingangsquelle

Der Name der Eingangsquelle wird am Frontblende-Display angezeigt.

Wiedergabe von auf einem BLUETOOTH-Gerät gespeicherter Musik

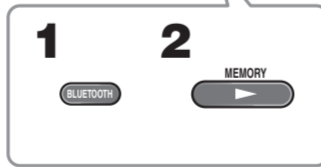
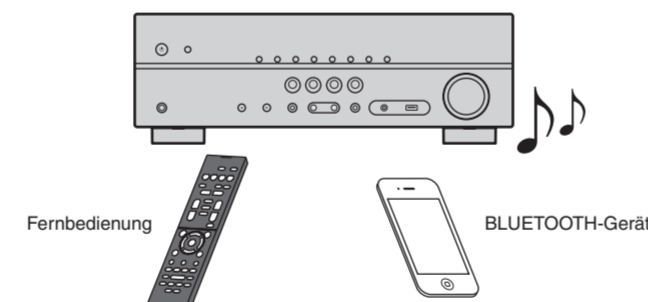

- 1 Drücken Sie BLUETOOTH, um „Bluetooth“ als Eingangsquelle auszuwählen.
- 2 Halten Sie MEMORY länger als 3 Sekunden gedrückt.
- 3 Schalten Sie die BLUETOOTH-Funktion an Ihrem Gerät ein, und wählen Sie den Modellnamen des Geräts in der BLUETOOTH-Geräteleiste an Ihrem Gerät aus.

Nach Abschluss des Pairing-Vorgangs und Herstellung der Verbindung des Geräts mit dem BLUETOOTH-Gerät wird „Connected“ am Frontblende-Display angezeigt.

4 Bedienen Sie das BLUETOOTH-Gerät, um Musik wiederzugeben.

- Nachdem ein BLUETOOTH-Gerät mit diesem Gerät verbunden (gekoppelt) worden ist, kann Schritt 2 beim nächsten Verwenden dieses Geräts übersprungen werden.
- In der Bedienungsanleitung finden Sie Genaueres zur BLUETOOTH-Funktion.

Operazioni di base

Selezionare la sorgente d'ingresso e il programma sonoro registrati con un solo tocco

Per impostazione predefinita, per ciascuna scena sono registrate le seguenti impostazioni.

SCENE	BD/DVD	TV	CD	RADIO
Input	HDMI 1	AUDIO 1	AUDIO 2	TUNER
Programma sonoro	MOVIE (Sci-Fi)	STRAIGHT	STRAIGHT	STEREO (5ch Stereo)
Compressed Music Enhancer	Spento	Acceso	Spento	Acceso
Riproduzione di collegamenti o SCENE	Acceso	Acceso	Spento	Spento

Selezionare una modalità sonora (effetto di campo sonoro, riproduzione stereo ecc.)

STRAIGHT: È attiva la modalità di decodifica diretta. Vengono riprodotti i suoni non elaborati dai canali originali.

ENHANCER: È attivo il Compressed Music Enhancer. La musica compressa memorizzata in un dispositivo BLUETOOTH o in un dispositivo di memorizzazione USB viene riprodotta con profondità e ampiezza aggiuntive.

BASS: Sono attivi i bassi extra.

PROGRAM (</>): Programmi sonori adatti per film, musica e riproduzione stereo.

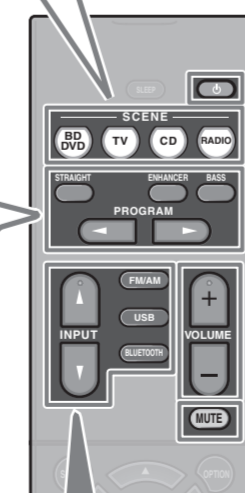

Accendere/spegnere (mettere in standby) l'unità

Regolare il livello del volume

Disattivare l'uscita audio

Selezionare una sorgente d'ingresso

Il nome della sorgente d'ingresso appare nel display anteriore.

Riproduzione di brani musicali memorizzati su un dispositivo BLUETOOTH

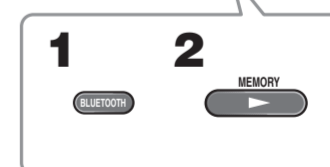
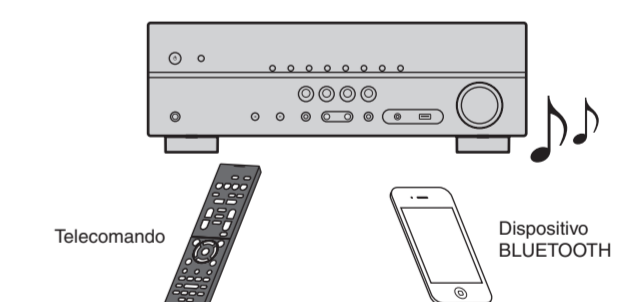

- 1 Premere BLUETOOTH per selezionare "Bluetooth" come sorgente d'ingresso.
- 2 Tenere premuto MEMORY per più di 3 secondi.
- 3 Attivare la funzione BLUETOOTH del dispositivo, quindi selezionare il nome del modello dell'unità dall'elenco dei dispositivi BLUETOOTH nel dispositivo.

Dopo aver completato l'associazione e connesso l'unità al dispositivo BLUETOOTH, nel display anteriore appare "Connected".

4 Utilizzare il dispositivo BLUETOOTH per riprodurre della musica.

- Una volta connesso (associato) a questa unità un dispositivo BLUETOOTH, al successivo utilizzo di tale dispositivo sarà possibile saltare il passo 2.
- Consultare il Manuale di istruzioni per maggiori informazioni sulla funzione BLUETOOTH.