

YSP-600

Digital Sound Projector™

Système Acoustique Numérique

OWNER'S MANUAL
MODE D'EMPLOI
MANUALE DI ISTRUZIONI
MANUAL DE INSTRUCCIONES

Caution: Read this before operating this unit.

- 1 To assure the finest performance, please read this manual carefully. Keep it in a safe place for future reference.
- 2 Install this sound system in a well ventilated, cool, dry, clean place with at least 5 cm (2 in) of space above (or below) this unit – away from direct sunlight, heat sources, vibration, dust, moisture, and/or cold.
- 3 Locate this unit away from other electrical appliances, motors, or transformers to avoid humming sounds.
- 4 Do not expose this unit to sudden temperature changes from cold to hot, and do not locate this unit in an environment with high humidity (i.e. a room with a humidifier) to prevent condensation inside this unit, which may cause an electrical shock, fire, damage to this unit, and/or personal injury.
- 5 Avoid installing this unit where foreign object may fall onto this unit and/or this unit may be exposed to liquid dripping or splashing. On the top of this unit, do not place:
 - Other components, as they may cause damage and/or discoloration on the surface of this unit.
 - Burning objects (i.e. candles), as they may cause fire, damage to this unit, and/or personal injury.
 - Containers with liquid in them, as they may fall and liquid may cause electrical shock to the user and/or damage to this unit.
- 6 Do not cover this unit with a newspaper, tablecloth, curtain, etc. in order not to obstruct heat radiation. If the temperature inside this unit rises, it may cause fire, damage to this unit, and/or personal injury.
- 7 Do not plug in this unit to a wall outlet until all connections are complete.
- 8 Do not operate this unit upside-down. It may overheat, possibly causing damage.
- 9 Do not use force on switches, knobs and/or cords.
- 10 When disconnecting the power supply cable from the wall outlet, grasp the plug; do not pull the cable.
- 11 Do not clean this unit with chemical solvents; this might damage the finish. Use a clean, dry cloth.
- 12 Only voltage specified on this unit must be used. Using this unit with a higher voltage than specified is dangerous and may cause fire, damage to this unit, and/or personal injury. Yamaha will not be held responsible for any damage resulting from use of this unit with a voltage other than specified.
- 13 To prevent damage by lightning, keep the power supply cable disconnected from a wall outlet or this unit during a lightning storm.
- 14 Do not attempt to modify or fix this unit. Contact qualified Yamaha service personnel when any service is needed. The cabinet should never be opened for any reasons.
- 15 When not planning to use this unit for long periods of time (i.e. vacation), disconnect the power supply cable from the wall outlet.
- 16 Be sure to read the “Troubleshooting” section on common operating errors before concluding that this unit is faulty.
- 17 Before moving this unit, press STANDBY/ON to set this unit in standby mode, and disconnect the power supply cable from the wall outlet.
- 18 Condensation will form when the surrounding temperature changes suddenly. Disconnect the power supply cable from the outlet, then leave the unit alone.
- 19 When using the unit for a long time, the unit may become warm. Turn the power off, then leave the unit alone for cooling.
- 20 Install this unit near the AC outlet and where the AC power plug can be reached easily.
- 21 The batteries shall not be exposed to excessive heat such as sunshine, fire or the like.

WARNING

TO REDUCE THE RISK OF FIRE OR ELECTRIC SHOCK, DO NOT EXPOSE THIS UNIT TO RAIN OR MOISTURE.

This unit is not disconnected from the AC power source as long as it is connected to the AC wall outlet, even if this unit itself is turned off by STANDBY/ON. This state is called the standby mode. In this state, this unit is designed to consume a very small quantity of power.

FOR U.K. CUSTOMERS

If the socket outlets in the home are not suitable for the plug supplied with this appliance, it should be cut off and an appropriate 3 pin plug fitted. For details, refer to the instructions described below. Note that the plug severed from the mains lead must be destroyed, as a plug with bared flexible cord is hazardous if engaged in a live socket outlet.

IMPORTANT

THE WIRES IN MAINS LEAD ARE COLOURED IN ACCORDANCE WITH THE FOLLOWING CODE:

Blue: NEUTRAL

Brown: LIVE

As the colours of the wires in the mains lead of this apparatus may not correspond with the coloured markings identifying the terminals in your plug, proceed as follows:

The wire which is coloured BLUE must be connected to the terminal which is marked with the letter N or coloured BLACK. The wire which is coloured BROWN must be connected to the terminal which is marked with the letter L or coloured RED. Make sure that neither core is connected to the earth terminal of the three pin plug.

CAUTION

Danger of explosion if battery is incorrectly replaced. Replace only with the same or equivalent type.

CAUTION

Use of controls or adjustments or performance of procedures other than those specified herein may result in hazardous radiation exposure.



This symbol mark is according to the EU directive 2002/96/EC.

This symbol mark means that electrical and electronic equipment, at their end-of-life, should be disposed of separately from your household waste.

Please act according to your local rules and do not dispose of your old products with your normal household waste.

Contents

INTRODUCTION

Overview	2
Features	3
Using this manual	5
Supplied accessories	6
Controls and functions	7
Front panel	7
Front panel display	8
Rear panel	9
Remote control	10

PREPARATION

Installation	13
Before installing this unit	13
Installing this unit	13
Connections	16
Before connecting components	17
Connections using HDMI cables	18
Connecting a TV	19
Connecting a DVD player/recorder	20
Connecting a digital satellite tuner or a cable TV tuner	21
Connecting a digital airwave tuner	22
Connecting a VCR	23
Connecting other external components	24
Connecting a subwoofer	25
Connecting the AC power supply cable	26

SETUP

Getting started	27
Installing batteries in the remote control	27
Operation range of the remote control	27
Turning on this unit or setting it to the standby mode	28
Using SET MENU	29
Displaying the OSD (on-screen display)	29
The flow chart of SET MENU	30
Changing OSD language	31
AUTO SETUP (IntelliBeam)	32
The flow chart of AUTO SETUP	32
Installing the IntelliBeam microphone	33
Using AUTO SETUP (IntelliBeam)	34
Using the system memory	39
Convenient usage of the system memory	39
Saving settings	39
Loading settings	40

BASIC OPERATION

Playback	42
Selecting the input source	42
Playing back sources	43
Adjusting the volume	44
Enjoying surround sound	45
5 Beam	45
Stereo plus 3 Beam	46
3 Beam	46
My Surround	46
Enjoying 2-channel sources in surround sound	48
Enjoying TV in surround sound	49
Adjusting surround mode parameters	50

Enjoying stereo sound	51
Playing back sound clearly (My Beam)	52
Using auto-adjust function	52
Using manual-adjust function	53
Using the volume mode (Night listening enhancer/TV volume equal mode)	54
Using the sleep timer	55
Using the HDMI control feature	57

ADVANCED OPERATION

MANUAL SETUP	58
Using MANUAL SETUP	59
BEAM MENU	60
SOUND MENU	64
INPUT MENU	66
DISPLAY MENU	69
Adjusting the audio balance	70
Using the test tone	70
Using the audio output being played back	71
Selecting the input mode	73
Adjusting the system parameters	74
Using the system parameters	74
Remote control features	76
Setting remote control codes	76
Controlling other components	77
Using the TV macro	80

ADDITIONAL INFORMATION

Troubleshooting	82
Glossary	85
Index	87
Specifications	88

List of remote control codes	i
---	---

INTRODUCTION

PREPARATION

SETUP

BASIC
OPERATION

ADVANCED
OPERATION

ADDITIONAL
INFORMATION

English

Overview

It is generally accepted that in order to fully enjoy the benefits of surround sound at home, you must endure the agony of wiring and installing a great number of speakers in the hope that your listening room will give you the same kind of surround sound experience as your local movie theater.

Yamaha YSP-600 Digital Sound Projector challenges this preconception that complicated speaker setup and troublesome wiring go hand-in-hand with the enjoyment of multi-channel surround sound.

This slimline unit does away with the need for complicated wiring and installation worries, leaving you with a unit that is not only easy to set up, but is also capable of reproducing the kind of powerful surround sound you have been waiting for from its built-in 2 woofers and 16 full-range small speakers.

You can fine-tune the parameters of this unit to adjust the delay time for separate sound beams, resulting in highly directional sound that comes in on the listening position from all directions.

The YSP-600 projects sound beams containing surround sound information for the front right (R), front left (L), surround right (SR), and surround left (SL) speaker positions, which are reflected off the walls of your listening room before reaching the actual listening position. With the addition of center (C) sound beams, this Digital Sound Projector creates true-to-life 5.1-channel surround sound that makes you feel as if there are actual speakers around the room.

Sit back and enjoy the real sound experience of this simple, yet stylish Digital Sound Projector.

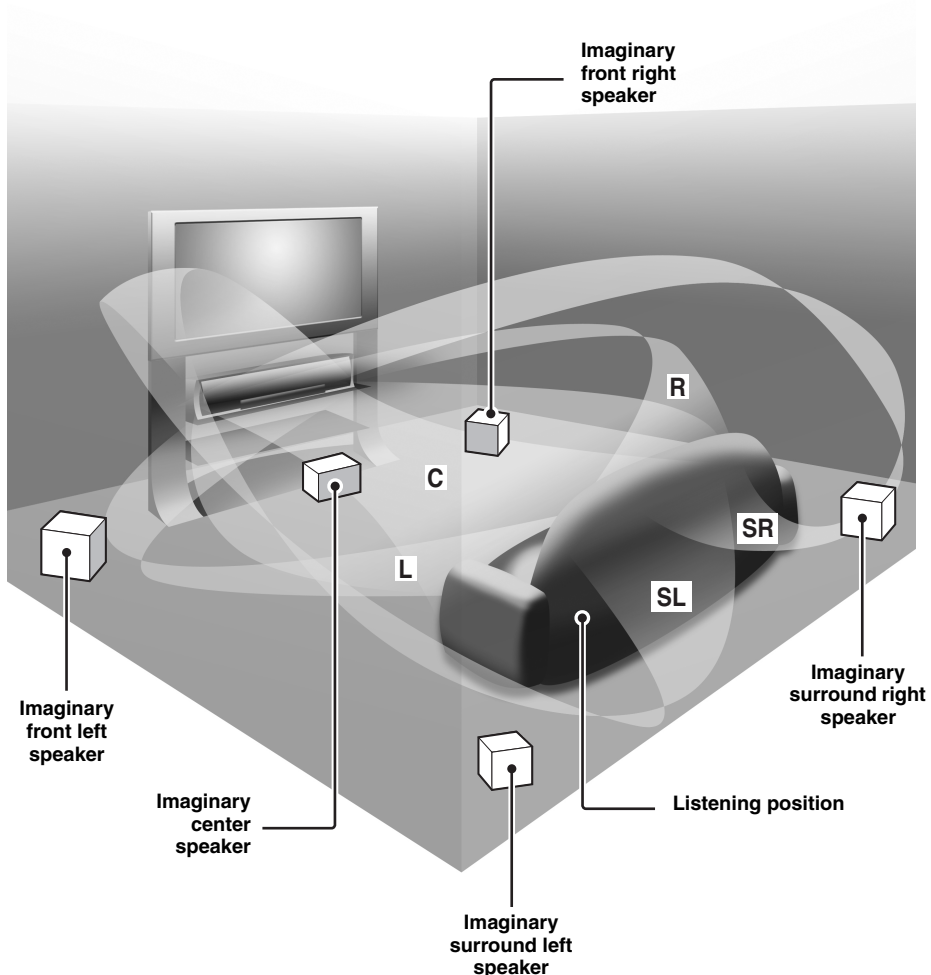

Features

Digital Sound Projector™

The Digital Sound Projector technology allows one slim unit to control and steer multiple channels of sound to generate multi-channel surround sound, thus eliminates the need for satellite loudspeakers and cabling normally associated with conventional surround sound systems. This unit also employs the beam modes that let you enjoy the surround sound (5 Beam, Stereo plus 3 Beam and 3 Beam), stereo playback, and My Beam.

My Surround

In addition to the above mentioned beam modes, this unit is equipped with My Surround beam mode that allows you to enjoy surround system even in a small listening area. My Surround is a function integrated and optimized with DiMAGIC's Euphony technology and Yamaha's Beam reproduction system.

My Beam

This unit employs My Beam that ensures a clear sound in a noisy environment. You can adjust the beam angle manually or automatically using the supplied remote control to the maximum of 30°, rightward and leftward.

HDMI™ (High-Definition Multimedia Interface)

- ◆ HDMI interface for standard, enhanced, or high-definition video (including 1080p video signal transmission) as well as multi-channel digital audio based on HDCP
- ◆ Simple and easy connections with HDMI supported external components
- ◆ Functional link with an HDMI control-compatible TV

Versatile Remote Control

The supplied remote control comes with preset remote control codes used to control the DVD, Blu-ray, HD DVD player (recorder), VCR, cable TV tuner, and digital satellite tuner connected to this unit. In addition, the remote control is equipped with the macro capability that enables a series of operations with the press of a single button.

AUTO SETUP (IntelliBeam)

This unit employs the automatic sound beam and acoustic optimization technology with the aid of the supplied IntelliBeam microphone. You can avoid troublesome listening-based speaker setup and achieve highly accurate sound beam adjustments that best match your listening environment.

Compatibility with the Newest Technologies

This unit employs decoders compatible with Dolby Digital, DTS, Dolby Pro Logic, Dolby Pro Logic II, and DTS Neo:6.

- ◆ **Dolby Digital**
This is the standard audio signal format used on various digital media such as DVD, Blu-ray, and HD DVD. This surround technology delivers high-quality digital audio for up to 5.1 discrete channels to produce a directional and more realistic effect.
- ◆ **DTS**
This is the standard audio signal format used on various digital media such as DVD, Blu-ray, and HD DVD. This surround technology delivers high-quality digital audio for up to 5.1 discrete channels to produce a directional and more realistic effect.
- ◆ **Dolby Pro Logic**
A surround system that takes a 4-channel signal and records it as a 2-channel signal, then by way of some arithmetic processing converts back to an independent 4-channel signal for playback.
- ◆ **Dolby Pro Logic II**
Dolby Pro Logic II is an improved technique used to decode vast numbers of existing Dolby Surround software. This new technology enables a discrete 5-channel playback with 2 front left and right channels, 1 center channel, and 2 surround left and right channels (instead of only 1 surround channel for conventional Pro Logic technology).
- ◆ **DTS Neo:6**
This technology decodes the conventional 2-channel sources for 6-channel playback, enabling playback with the full-range channels with higher separation. Music mode and Cinema mode are available to play back music and movie sources respectively.

IntelliBeam

The “IntelliBeam” logo and “IntelliBeam” are trademarks of Yamaha Corporation.



Manufactured under license from Dolby Laboratories. “Dolby”, “Pro Logic”, and the double-D symbol are trademarks of Dolby Laboratories.



“DTS” and “Neo:6” are registered trademarks of DTS, Inc.

HDMI

“HDMI”, the “HDMI” logo and “High-Definition Multimedia Interface” are trademarks or registered trademarks of HDMI Licensing LLC.



Manufactured under license from 1 Ltd. Worldwide patents applied for.

The “1” logo and “Digital Sound Projector™” are trademarks of 1 Ltd.



TruBass, SRS and the “(●)” symbol are registered trademarks of SRS Labs, Inc. TruBass technology is incorporated under license from SRS Labs, Inc.



EUPHONY™ is a trademark of DiMAGIC Co., Ltd.

Using this manual

Notes

- This manual describes how to connect and operate this unit. For details regarding the operation of external components, refer to the supplied owner's manual for each component.
- Operations in this manual use keys on the supplied remote control of this unit unless otherwise specified.
- ✱ indicates a tip for your operation.
- This manual is printed prior to production. Designs and specifications are subject to change in part as a result of improvements, etc. In case of differences between the manual and the product, the product has priority.

1 Install this unit in your listening room.

See "Installation" on page 13.



2 Connect this unit to your TV and other external components.

See "Connections" on page 16.



3 Prepare the remote control and turn on the power of this unit.

See "Getting started" on page 27.



4 Run AUTO SETUP.

See "AUTO SETUP (IntelliBeam)" on page 32.



5 Play back a source.

See "Playback" on page 42.



6 Change the beam modes.

See "Enjoying surround sound" on page 45.



If you want to make additional settings and adjustments

7 Run MANUAL SETUP to fine-tune settings and/or set remote control codes.

See "MANUAL SETUP" on page 58 and "Remote control features" on page 76.

Supplied accessories

Check that you have received all of the following parts.

Remote control (x1)

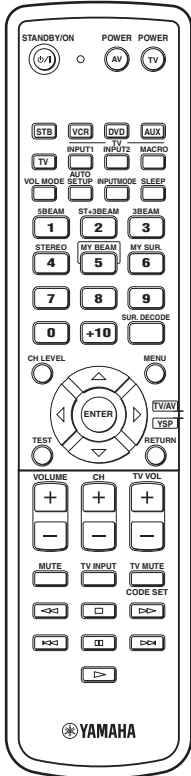

IntelliBeam microphone (x1)

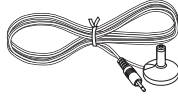

Cardboard microphone stand (x1)

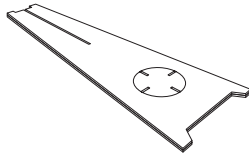

Demonstration DVD (x1)

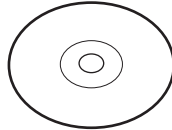

**Battery (x2)
(AA, R6, UM-3)**

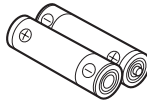

Optical cable (x1)

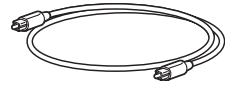

Digital audio pin cable (x1)

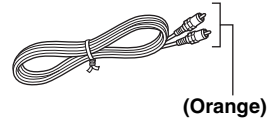

Audio pin cable (x1)

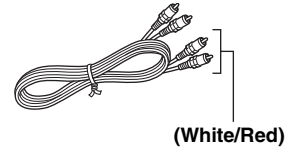

OSD* video pin cable (x1)

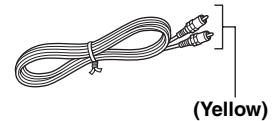

*OSD: On-Screen Display

QUICK REFERENCE GUIDE

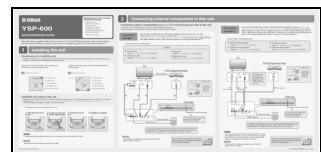

* The number of provided languages varies depending on the model.

Controls and functions

Front panel

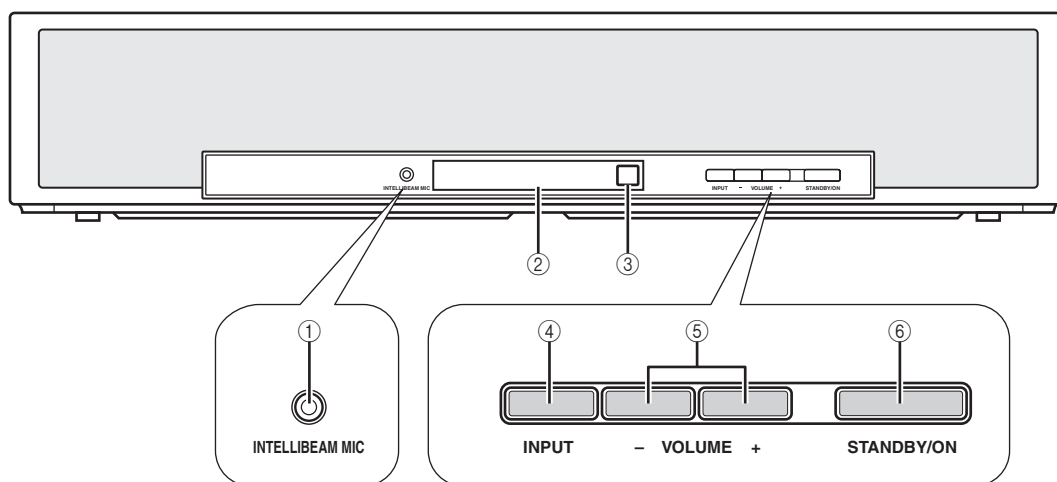

① INTELLIBEAM MIC jack

Connect the supplied IntelliBeam microphone for AUTO SETUP (see page 33).

② Front panel display

Shows information about the operational status of this unit.

③ Remote control sensor

Receives infrared signals from the remote control.

④ INPUT

Press repeatedly to switch between input sources (see page 42).

⑤ VOLUME +/-

Controls the volume level of all audio channels (see page 44).

⑥ STANDBY/ON

Turns on the power of this unit or sets it to the standby mode (see page 28).

Notes

- When you turn on this unit, you will hear a click sound followed by the 4 to 5-second interval before sound reproducing.
- In the standby mode, this unit consumes a small amount of power in order to receive infrared signals from the remote control or to search for HDMI signals.

Front panel display

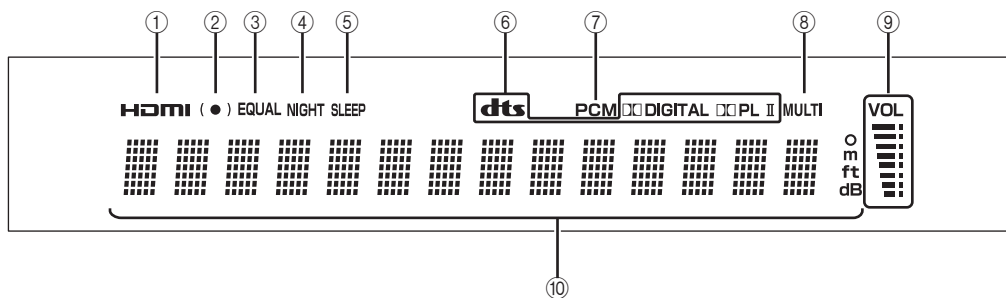

① HDMI indicator

Lights up when the signal of the selected input source is input at the HDMI IN jack(s).

② SRS TruBass indicator

Lights up when TruBass is turned on (see page 65).

③ EQUAL indicator

Lights up when the TV volume equal mode is selected (see page 54).

④ NIGHT indicator

Lights up when one of the night listening enhancers is selected (see page 54).

⑤ SLEEP indicator

Lights up when the sleep timer is set (see page 55).

⑥ Decoder indicators

Light up when the corresponding decoder operates (see page 47).

⑦ PCM indicator

Lights up when this unit is reproducing PCM (Pulse Code Modulation) digital audio signals.

⑧ MULTI indicator

Lights up when this unit detects a multi channel digital audio signal (see page 43).

⑨ Volume level indicator

Displays the current volume level.

⑩ Multi-information display

Shows information with alphanumeric characters when you adjust the parameters of this unit.



You can adjust the brightness and display setting of the front panel display using the F.DISPLAY SET parameter in MANUAL SETUP (see page 69).

Rear panel

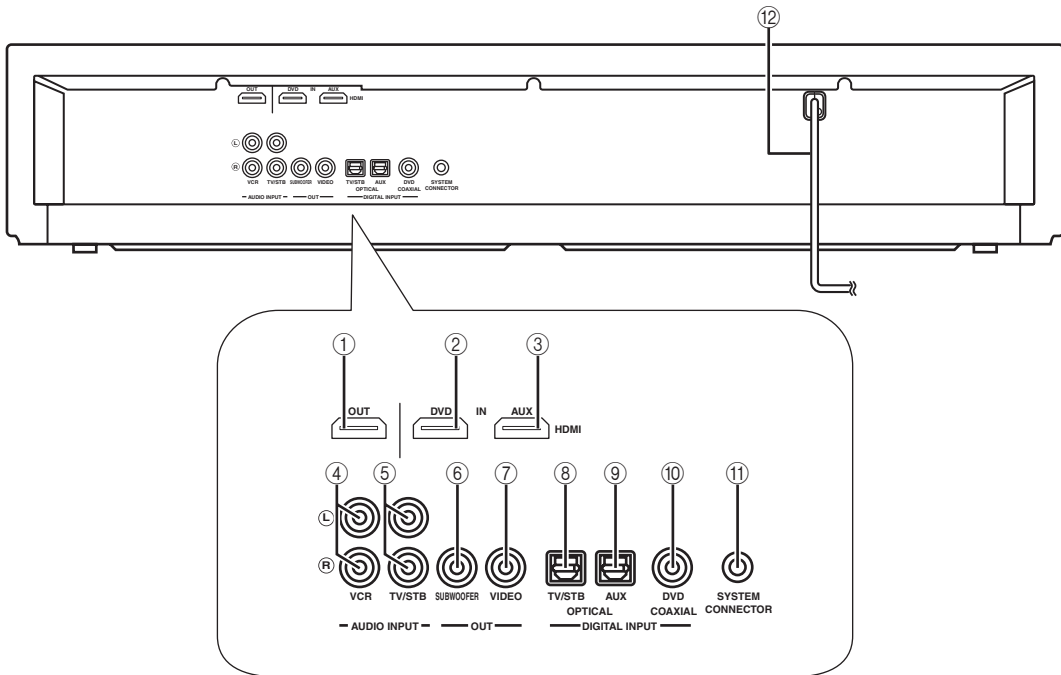

① HDMI OUT jack

Connect to the HDMI input jack on your HDMI component such as a TV or a projector connected to this unit (see page 18).

② DVD HDMI IN jack

Connect your DVD player via an HDMI connection (see page 18).

③ AUX HDMI IN jack

Connect your digital satellite tuner, cable TV tuner, digital airwave tuner, or game console via an HDMI connection (see page 18).

④ VCR AUDIO INPUT jacks

Connect your VCR via an analog connection (see page 23).

⑤ TV/STB AUDIO INPUT jacks

Connect your TV, digital satellite tuner, or cable TV tuner via an analog connection (see pages 19 and 21).

⑥ SUBWOOFER OUT jack

Connect your subwoofer (see page 25).

⑦ VIDEO OUT jack

Connect to the video input jack of your TV to display the OSD of this unit (see page 19).

⑧ TV/STB OPTICAL DIGITAL INPUT jack

Connect your TV, digital satellite tuner, or cable TV tuner via an optical digital connection (see pages 19 and 21).

⑨ AUX OPTICAL DIGITAL INPUT jack

Connect an external component via an optical digital connection (see page 24).

⑩ DVD COAXIAL DIGITAL INPUT jack

Connect your DVD player via a coaxial digital connection (see page 20).

⑪ SYSTEM CONNECTOR jack

Use to connect a Yamaha subwoofer equipped with a SYSTEM CONNECTOR jack to this unit (see page 25).

⑫ AC power supply cable

Connect to the AC wall outlet (see page 26).

Remote control

This section describes the functions of the remote control used to control this unit. Some buttons marked with an asterisk (*) share the common functions between the YSP and TV/AV operation modes (24).



You can also control other components using the remote control once you set the appropriate remote control codes. See “Controlling other components” on page 77 for details.

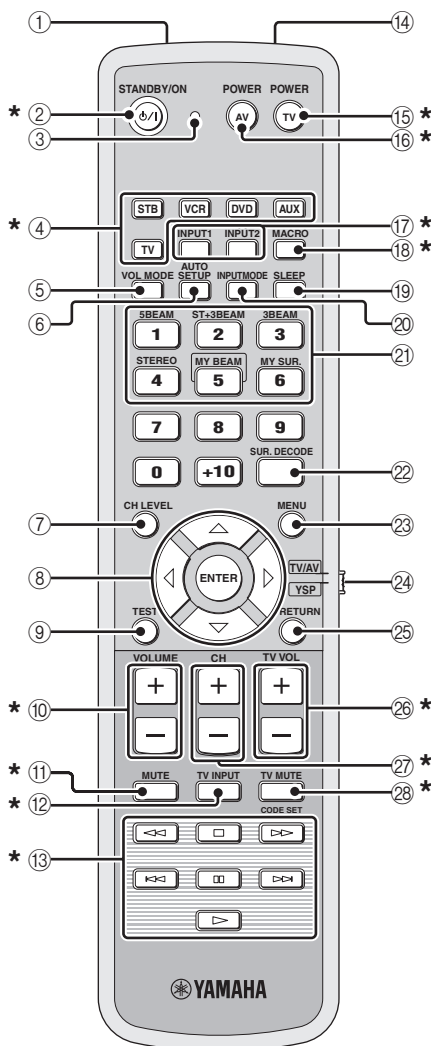

① Infrared window

Outputs infrared control signals. Aim this window at the component you want to operate.

② **STANDBY/ON**

Turns on the power of this unit or sets it to the standby mode (see page 28).

③ **Transmission indicator**

Lights up when infrared control signals are being output.

④ **Input selector buttons**

Use to select an input source (STB, VCR, DVD, AUX, or TV).

⑤ **VOL MODE**

Turns on or off the volume modes (see page 54).

⑥ **AUTO SETUP**

Enters the AUTO SETUP menu (see page 34).

⑦ **CH LEVEL**

Adjusts the volume level of each channel (see page 71).

⑧ **Cursor buttons** $\triangle / \nabla / \blacktriangleleft / \blacktriangleright$, **ENTER**

Select and adjust SET MENU items.

⑨ **TEST**

Outputs a test tone when adjusting the output level of each channel (see page 70).

⑩ **VOLUME +/-**

Increases or decreases the volume level of this unit (see page 44).

⑪ **MUTE**

Mutes the sound. Press again to restore the audio output to the previous volume level (see page 44).

⑫ **TV INPUT**

Toggles between the input sources on the TV (see page 77).

⑬ **DVD player/VCR control buttons**

Control your DVD player or VCR (see pages 78 and 79).

⑭ **My Beam microphone**

Collects the test tones from this unit when using the My Beam auto-adjust function (see page 52).

⑮ **TV POWER**

Turns on the power of your TV or sets it to the standby mode (see page 77).

⑯ **AV POWER**

Turns on the power of the selected component or sets it to the standby mode (see pages 78 and 79).

⑰ **INPUT1/INPUT2**

Switches the input source on your TV (see page 77).

⑱ MACRO

Use to set the TV macro (see page 80).

⑲ SLEEP

Sets the sleep timer (see page 55).

⑳ INPUTMODE

Toggles between input modes (AUTO, DTS, and ANALOG) (see page 73).

㉑ Beam mode buttons

Change the beam mode settings (see pages 45, 51, and 52).

㉒ SUR. DECODE

Selects the surround mode for playback (see page 48).

㉓ MENU

Displays the setup menu on your TV monitor (see pages 34 and 59).

㉔ Operation mode selector

Selects the operation mode of this unit. Select YSP when operating this unit and select TV/AV when operating your TV or other AV components.

㉕ RETURN

Returns to the previous SET MENU screen.

㉖ TV VOL +/-

Adjusts the volume level of your TV (see page 77).

㉗ CH +/-

Changes the channels of your TV, digital satellite tuner, cable TV tuner, or VCR (see pages 77 to 80).

㉘ TV MUTE, CODE SET

Mutes the audio output of your TV (see page 77).
Sets up remote control codes (see page 76).

This section describes the functions of the remote control used to control other components when the TV/AV mode is selected with the operation mode selector (④).

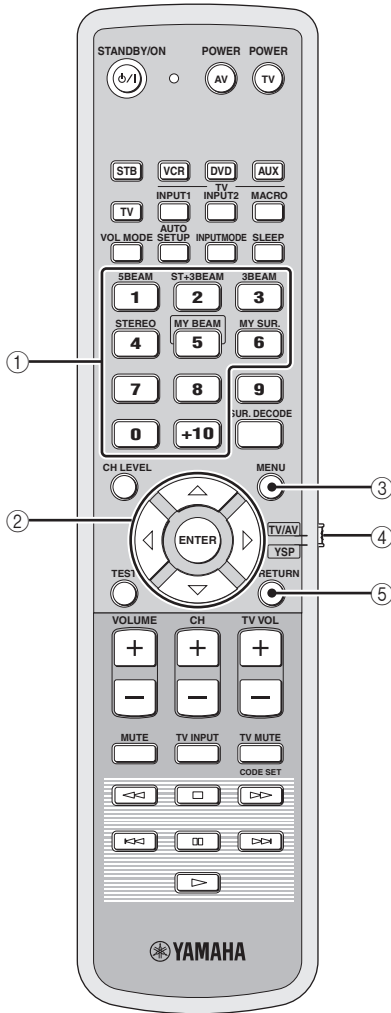

① **Numeric buttons**

Enter numbers.

② **Cursor buttons** $\triangle / \nabla / \triangleleft / \triangleright$, **ENTER**

Use to select DVD menu items.

③ **MENU**

Displays the DVD menu.

④ **Operation mode selector**

Selects the operation mode of this unit. Select YSP when operating this unit and select TV/AV when operating your TV or other AV components.

⑤ **RETURN**

Use to return to the previous DVD menu screen or exit from the DVD menu.

Installation

This section describes a suitable installation location to install this unit using a rack.

Depending on your installation environment, connections with external components can be done before installing this unit. We recommend that you temporarily place and arrange all components, including this unit, in order to decide which procedure should come first.

Before installing this unit

This unit creates surround sound by reflecting projected sound beams off the walls of your listening room. The surround sound effects produced by this unit may not be sufficient when this unit is installed in the following locations.

- Rooms with walls inadequate for reflecting sound beams
- Rooms with acoustically absorbent walls
- Rooms with measurements outside the following range: W (3 to 7 m (10 to 23 ft)) x H (2 to 3.5 m (7 to 11.5 ft)) x D (3 to 7 m (10 to 23 ft))
- Rooms with less than 1.8 m (6 ft) from the listening position to this unit
- Rooms where objects such as furniture are likely to obstruct the path of sound beams
- Rooms where the listening position is close to the walls
- Rooms where the listening position is not in front of this unit



- You can enjoy surround sound by selecting My Surround (see page 46) as the beam mode even if your listening room may not fulfill the above conditions (except when the listening position is not directly facing toward the front of this unit).
- You can also enjoy surround sound by selecting stereo playback (see page 51) or My Beam (see page 52) as the beam mode even if your listening room may not fulfill the above conditions.

Make sure you leave an adequate amount of ventilation space so that heat can escape. Make at least 5 cm (2 in) of space above this unit.

Notes

- We do not recommend putting this unit directly on the floor of your listening room. Please install this unit using a rack.
- This unit weighs 8.5 kg (18 lbs 12 oz). Be sure to install this unit where it will not fall subject to vibrations, such as from an earthquake, and where it is out of the reach of children.
- When using a cathode-ray tube (CRT) TV, do not install this unit directly above your TV.
- This unit is shielded against magnetic rays. However, if the picture on your TV screen becomes blurred or distorted, we recommend moving this unit away from your TV.

Installing this unit

Install this unit where there are no obstacles such as furniture obstructing the path of sound beams. Otherwise, the desired surround sound effects may not be achieved. You may install this unit in parallel with the wall or in the corner.

Parallel installation

Install this unit in the exact center of the wall when it is measured from the left and right corners.

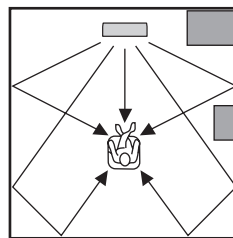

An object, such as furniture

Corner installation

Install this unit in the corner at a 40° to 50° angle from the adjacent walls.

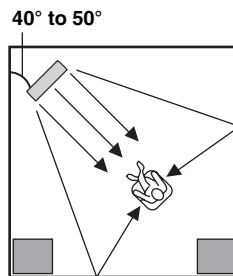

An object, such as furniture

■ Installation examples

Example 1

Install this unit as close to the exact center of the wall as possible.

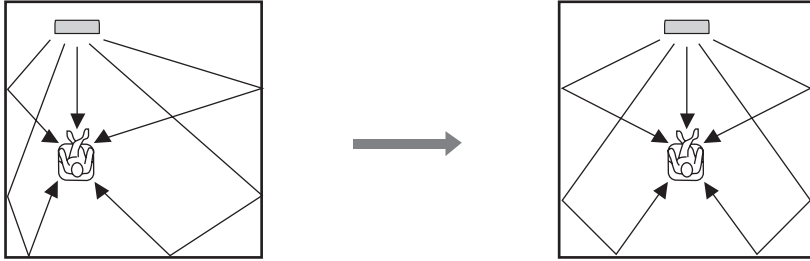

Example 2

Install this unit so that the sound beams can be reflected off the walls.

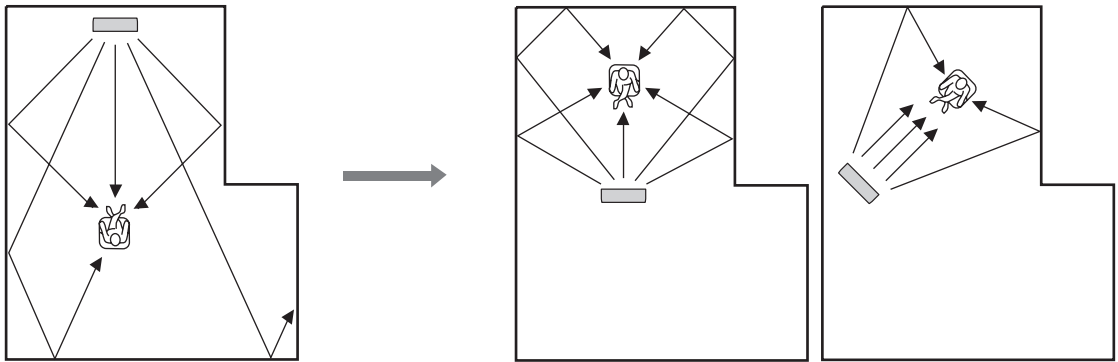

Example 3

Install this unit as close to the exact front of your normal listening position as possible.

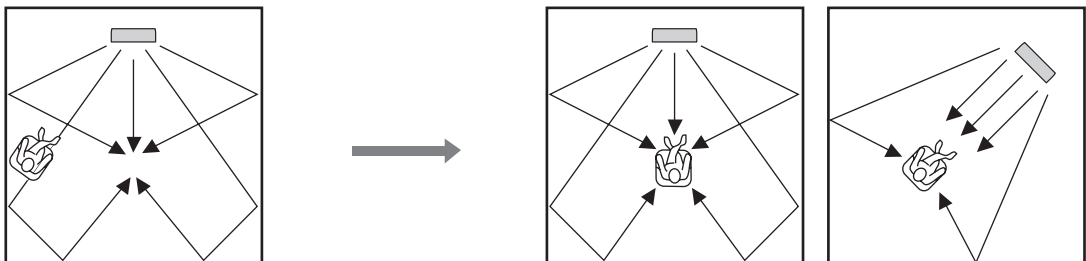

■ Using a rack

Install this unit under your TV in a commercially available rack.

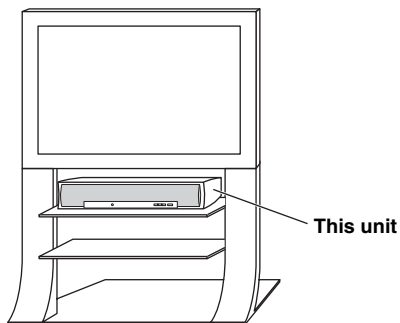

Note

Make sure that the rack is large enough to allow adequate ventilation space around this unit (see page 13) and that it is strong enough to support the weight of both this unit and your TV.

Connections

This unit is equipped with the following types of audio/video input/output jacks/terminal:

For audio input

- 2 optical digital input jacks
- 1 coaxial digital input jack
- 2 sets of analog input jacks

For audio/video input

- 2 HDMI input jacks

For audio output

- 1 subwoofer output jack

For audio/video output

- 1 HDMI output jack

For video output

- 1 analog output jack

Use these jacks/terminal to connect external components such as your TV, DVD player, VCR, digital satellite tuner, cable TV tuner, digital air wave tuner, and game console. Further, by connecting a subwoofer to this unit, you can enjoy reinforced low-bass sounds. For details on how to connect various types of external components to this unit, see pages 18 to 26.

CAUTION

- Do not connect this unit or other components to the mains power until all connections between components are complete.
- Unplug the AC power supply cable before changing connections, moving or cleaning this unit.

————— Audio connection
————— Video connection

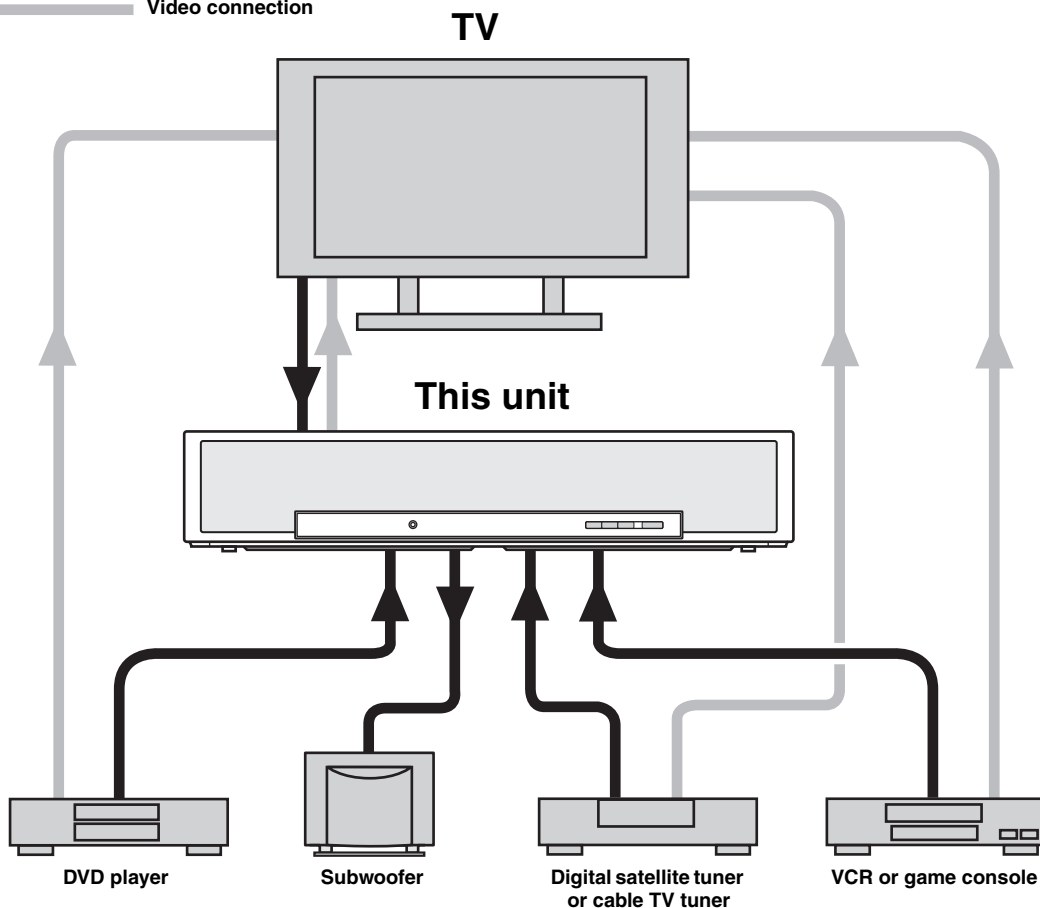

Before connecting components

■ Cables used for connections

Audio/Video

A HDMI cable

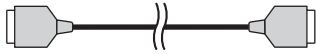

Audio

1 Audio pin cable (supplied)

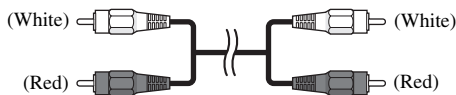

2 Optical cable (supplied)



3 Digital audio pin cable (supplied)

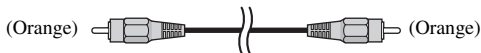

4 Subwoofer pin cable



5 System connector cable

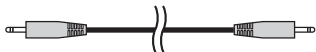

Video

1 OSD video pin cable (supplied)

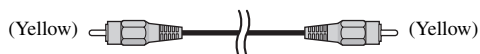

■ Notes on connecting the optical cable

- Pull out the cap before connecting the optical cable. When you are not using the optical cable, be sure to put the cap back in place.
- When inserting the cable into the optical digital jack, make sure the direction is correct.

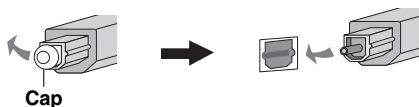

■ Information on HDMI™

Audio signals

Input source	Audio signal type
DVD video	Dolby Digital, DTS, PCM
DVD audio	2-channel stereo (up to 96 kHz/24 bit)
Blu-ray Disc HD DVD	Dolby Digital, DTS, PCM

Notes

- When CPPM copy-protected DVD audio is played back, video and audio signals may not be output depending on the type of DVD player.
- This unit is not compatible with HDCP-incompatible HDMI or DVI components.



- We recommend that you use an HDMI cable shorter than 5 m (16 ft) with the HDMI logo printed on it.
- Use a conversion cable (HDMI jack ↔ DVI-D jack) to connect this unit to other DVI components.

■ Priority order for audio input signals

When multiple types of audio signals are simultaneously being input from a single source component, this unit plays back the audio signals in the following priority order: HDMI → Digital → Analog

As default settings, the following input jacks are assigned to the corresponding input sources:

Input jack \ Input source	HDMI	Digital	Analog
TV/STB		✓	✓
DVD	✓	✓	
AUX	✓	✓	
VCR			✓

Note

This unit is compatible with 2-channel PCM signals, but not with multi-channel PCM signals.

Connections using HDMI cables

This unit is equipped with 2 HDMI input jacks and 1 HDMI output jack. If your TV and other components have HDMI jacks, use HDMI cables for simpler and easier connections, and you can skip the connection procedures from page 19 to 21. If your TV has a built-in digital satellite tuner and an optical digital output jack, connect the optical digital output jack on your TV to the TV/STB OPTICAL DIGITAL IN jack on this unit.

Notes

- Even if you connect your TV and this unit via the HDMI jack, you need to connect the video input jack on your TV to the VIDEO OUT jack on this unit in order to display the OSD of this unit.
- When HDMI CONTROL is set to OFF (see page 68) and this unit is in the standby mode, the signals input at the HDMI IN jacks are not output at the HDMI OUT jack.



We recommend that you secure the HDMI cable(s) with adhesive tape, etc. once you have connected the HDMI cable(s) to the HDMI jack(s) of this unit.

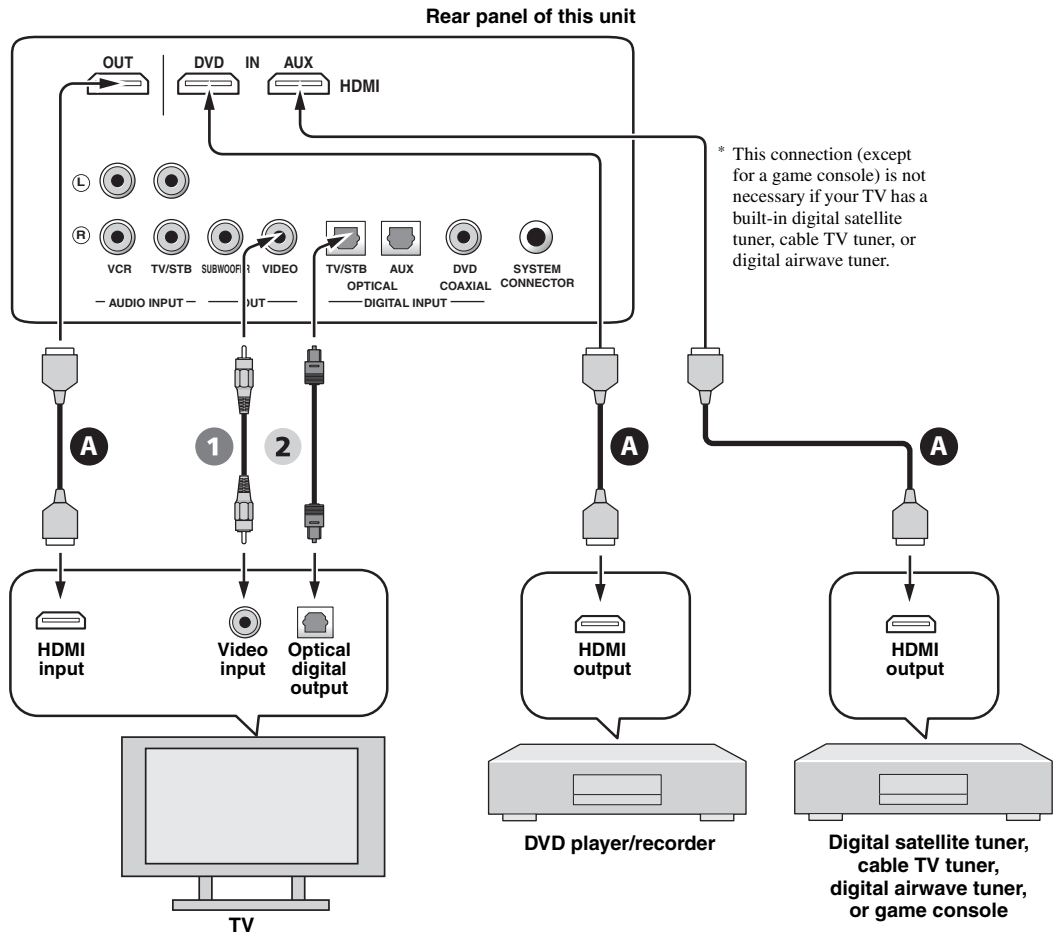

Audio/Video

A HDMI cable

Video

1 OSD video pin cable

Audio

2 Optical cable

Connecting a TV

For audio connection, connect the analog audio output jacks on your TV to the TV/STB AUDIO INPUT jacks on this unit. If your TV has an optical digital output jack, connect the optical digital output jack on your TV to the TV/STB OPTICAL DIGITAL INPUT jack on this unit.

For video connection, connect the video input jack on your TV to the VIDEO OUT jack on this unit to display the OSD for easy viewing when you adjust the system parameters in SET MENU.

Note

If you make analog and optical digital audio connections at the same time as shown in the illustration below, the digital audio signals input at the TV/STB OPTICAL DIGITAL INPUT jack take priority over the analog audio signals input at the TV/STB AUDIO INPUT jacks.

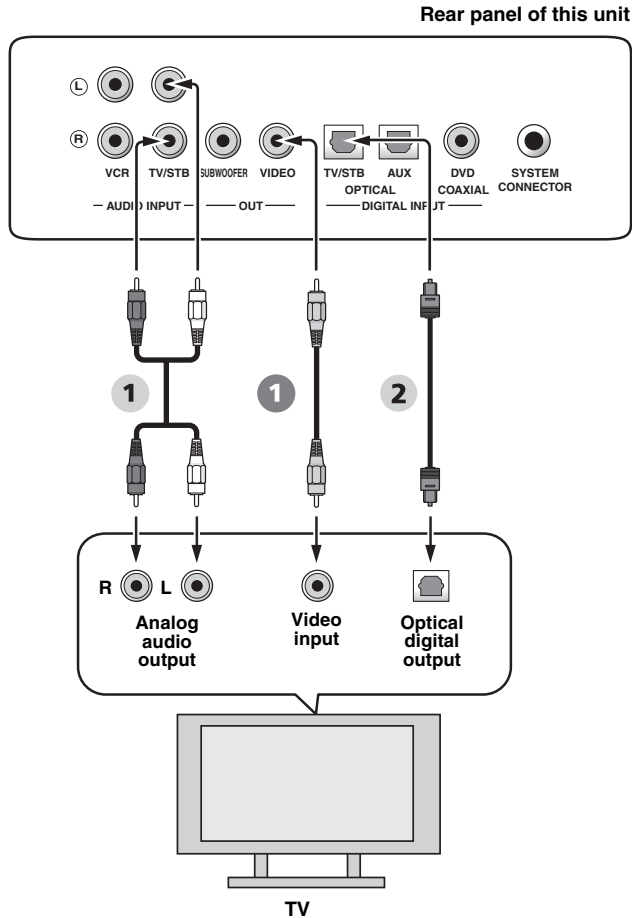

Video

- 1 OSD video pin cable

Audio

- 1 Audio pin cable
- 2 Optical cable

Connecting a DVD player/recorder

Connect the coaxial digital output jack on your DVD player/recorder to the DVD COAXIAL DIGITAL INPUT jack on this unit. When you connect this unit to your DVD/VCR combo player/recorder, connect the analog audio output jacks on your DVD/VCR combo player/recorder to the VCR AUDIO INPUT jacks on this unit in addition to the coaxial digital audio connection.

Notes

- Check that your DVD player/recorder is properly set to output Dolby Digital and DTS digital audio signals. If not, adjust the system settings of your DVD player/recorder. For details, refer to the operation manual supplied with your DVD player/recorder.
- If your DVD player/recorder does not have a coaxial digital output jack, make an optical digital audio connection instead (see page 24).

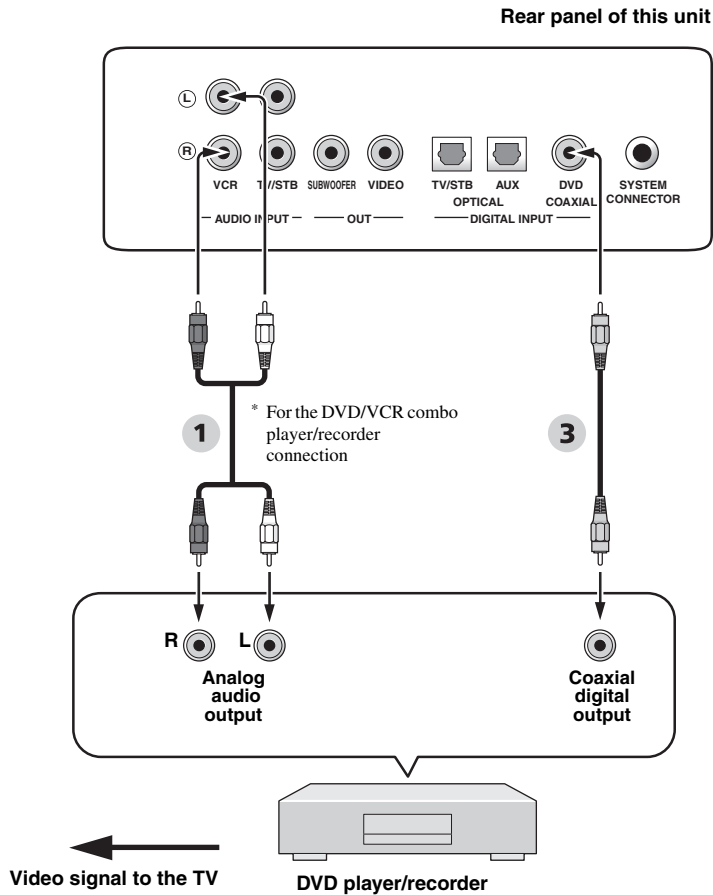

Audio

- 1 Audio pin cable
- 3 Digital audio pin cable

Connecting a digital satellite tuner or a cable TV tuner

Connect the optical digital output jack on your digital satellite tuner or cable TV tuner to the TV/STB OPTICAL DIGITAL INPUT jack on this unit. Connect the analog audio output jacks on your digital satellite tuner or cable TV tuner to the TV/STB AUDIO INPUT jacks on this unit.

Note

This connection is not necessary if your TV has a built-in digital satellite tuner or cable TV tuner (see “Connecting a TV” on page 19).

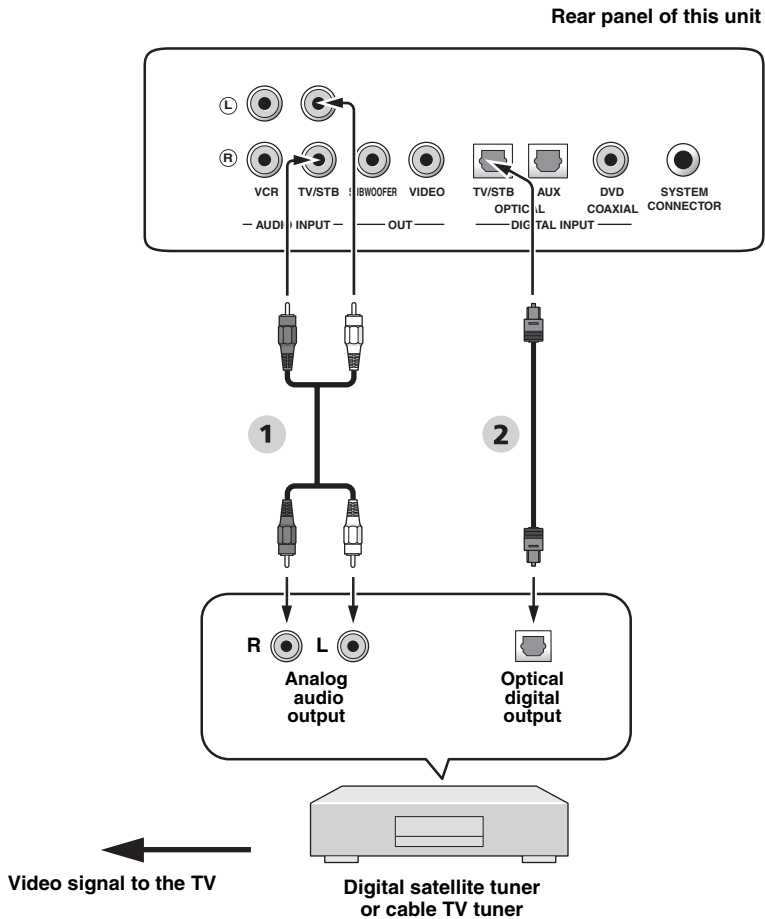

Audio

- 1** Audio pin cable
- 2** Optical cable

Connecting a digital airwave tuner

Connect the TV/STB AUDIO INPUT jacks on this unit to the analog audio output jacks on your TV. Connect the optical digital output jack on your digital airwave tuner to the TV/STB OPTICAL DIGITAL INPUT jack on this unit in addition to the analog audio connection. By doing so, you can enjoy both analog and digital broadcasts.

Note

This connection is not necessary if your TV has a built-in digital airwave tuner (see “Connecting a TV” on page 19).

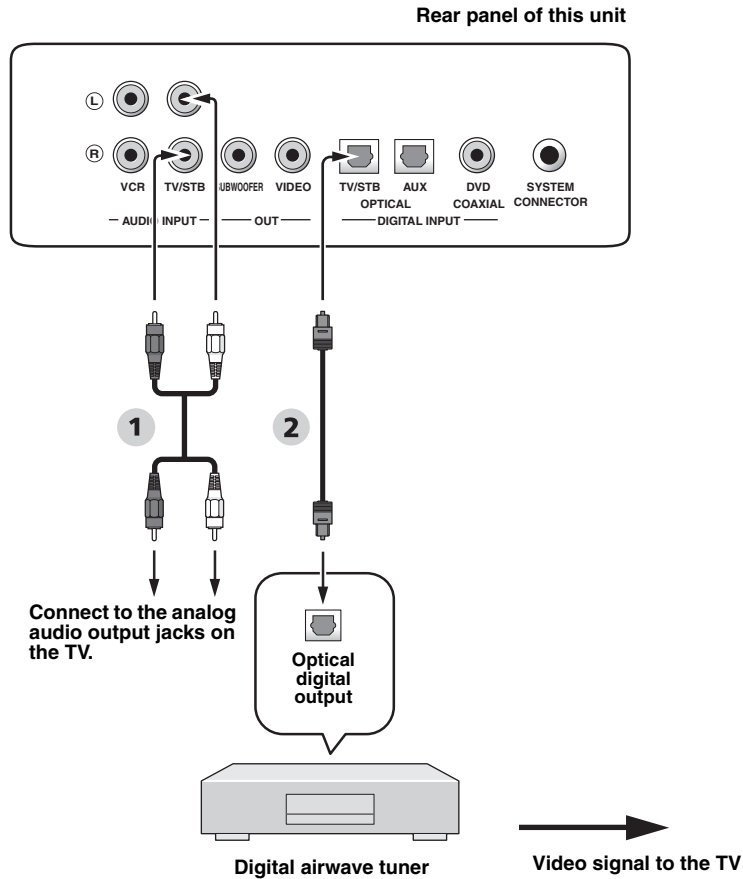

Audio

- 1** Audio pin cable
- 2** Optical cable

Connecting a VCR

To connect a VCR, connect the analog audio output jacks on your VCR to the VCR AUDIO INPUT jacks on this unit. Connect red plugs to the right jacks and white plugs to the left jacks.

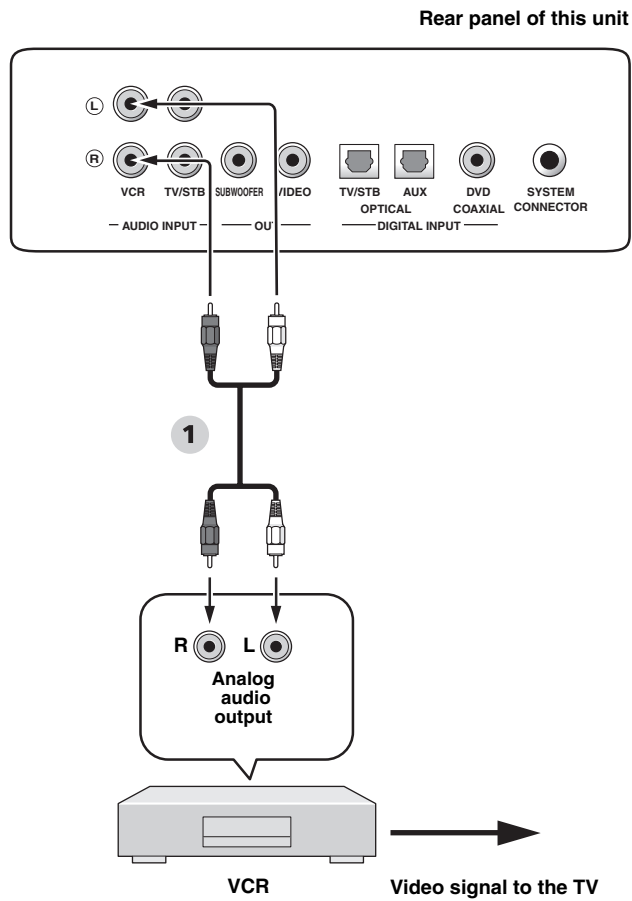

Audio

- 1 Audio pin cable

Connecting other external components

If your component supports optical digital connections, connect the optical digital output jack on your component (e.g., DVD player/recorder) to the AUX OPTICAL DIGITAL INPUT jack on this unit.

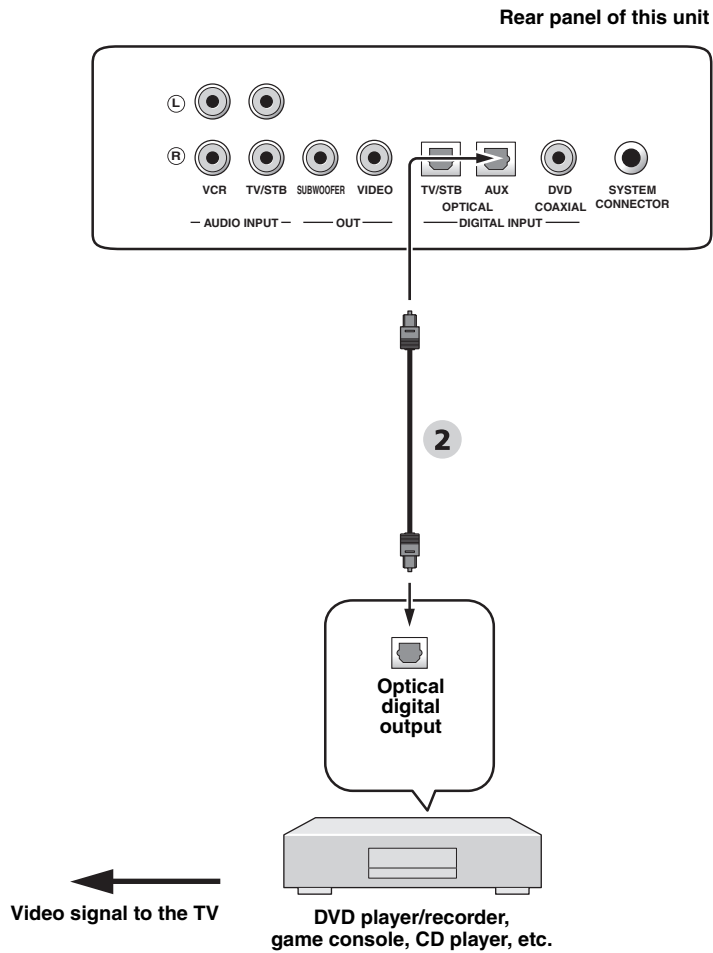

Audio

2 Optical cable

Connecting a subwoofer

Connect the monaural input jack on your subwoofer to the SUBWOOFER jack on this unit.

This connection alone does not output sound from the connected subwoofer. To output sound from the connected subwoofer, turn on the power of your subwoofer and then run AUTO SETUP (see page 32) or select SWFR for BASS OUT in SUBWOOFER SET (see page 64).

When connecting a Yamaha subwoofer equipped with a SYSTEM CONNECTOR terminal, connect it to the SYSTEM CONNECTOR terminal on this unit. If the subwoofer is connected using a system type connection, changing the power mode of this unit controls the power mode of the subwoofer.

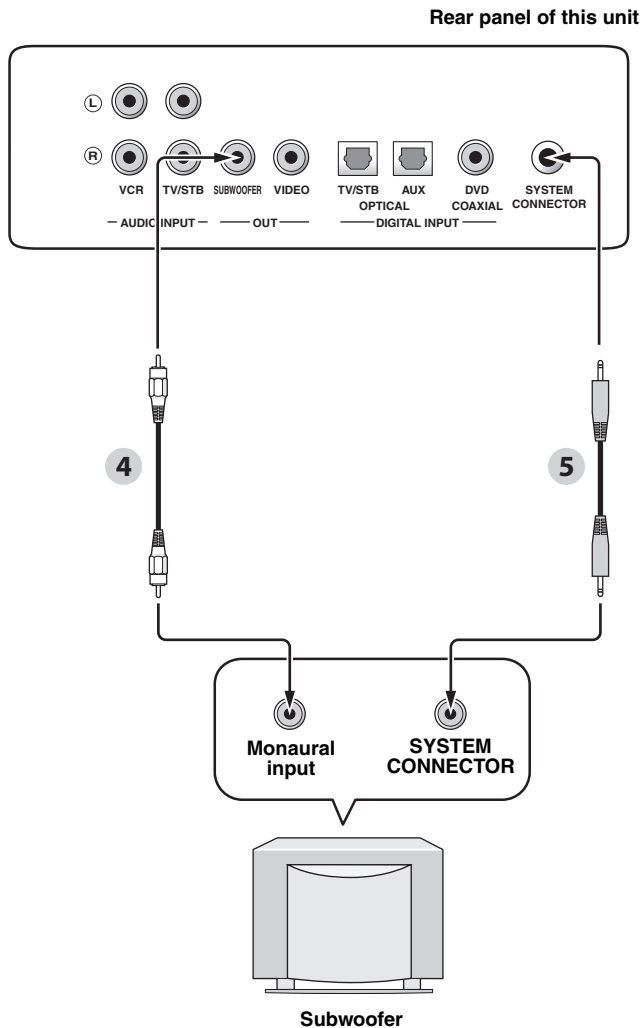

Audio

- 4 Subwoofer pin cable
- 5 System connector cable

Connecting the AC power supply cable

Once all other connections are complete, plug the AC power supply cable into the AC wall outlet.

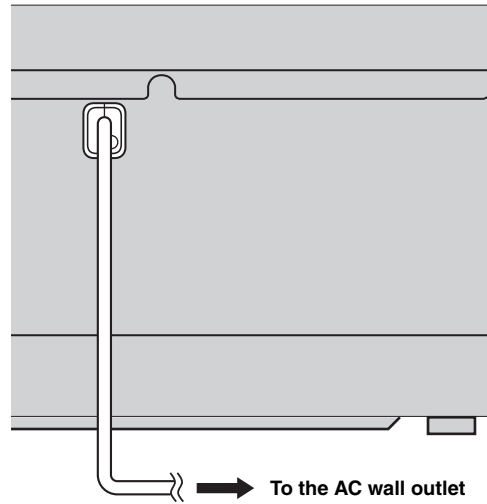

Getting started

Installing batteries in the remote control

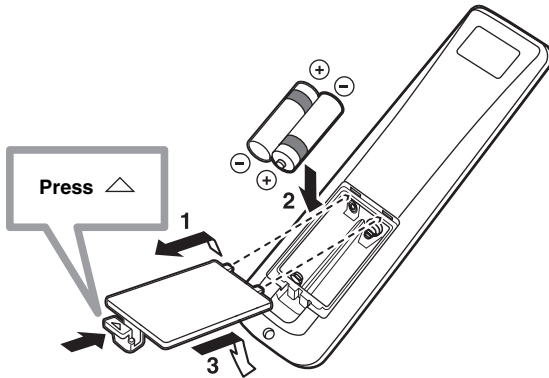

1 Press and hold the \triangle mark on the battery cover and then open the cover.

2 Insert the two supplied batteries (AA, R6, UM-3) into the battery compartment.

Make sure you insert the batteries according to the polarity markings (+/-).

3 Close the battery cover.

Notes

- Change all of the batteries if you notice the following conditions: the operation range of the remote control decreases or the transmission indicator does not light up or becomes dim.
- Do not use old batteries together with new ones.
- Do not use different types of batteries (such as alkaline and manganese batteries) together. Read the packaging carefully as these different types of batteries may have the same shape and color.
- Exhausted batteries may leak. If the batteries have leaked, dispose of them immediately. Avoid touching the leaked material or letting it come into contact with clothing, etc. Clean the battery compartment thoroughly before installing new batteries.
- Do not throw away batteries with general house waste. Dispose of them correctly in accordance with your local regulations.
- The memory stored in the remote control may be erased in the following cases:
 - The remote control is left without batteries for more than two minutes.
 - Exhausted batteries remain in the remote control.
 - The buttons on the remote control are accidentally pressed when you change batteries.
- If the memory stored in the remote control is unwantedly erased, insert new batteries and set the remote control codes again.



Remove the transparent sheet before using the remote control.

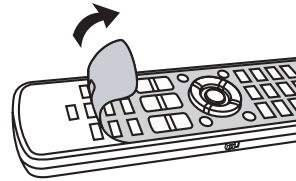

Operation range of the remote control

The remote control transmits a directional infrared beam. Use the remote control within 6 m (20 ft) of this unit and point it toward the remote control sensor of this unit during operation.

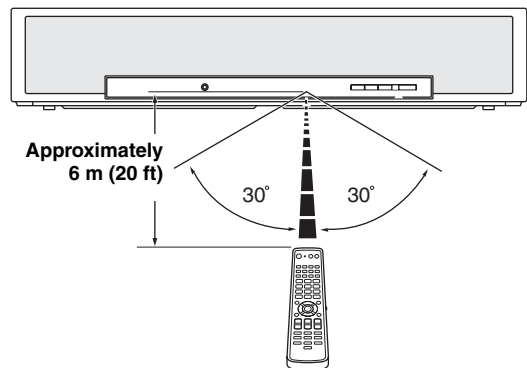

Notes

- Do not spill water or other liquids on the remote control.
- Do not drop the remote control.
- Do not leave or store the remote control in the following places:
 - places of high humidity, such as near a bath
 - places of high temperatures, such as near a heater or a stove
 - places of extremely low temperatures
 - dusty places
- Do not expose the remote control sensor of this unit to direct sunlight or lighting such as inverted fluorescent lamps.
- If the batteries grow old, the effective operation range of the remote control decreases considerably. If this happens, replace the batteries with two new ones as soon as possible.

Turning on this unit or setting it to the standby mode

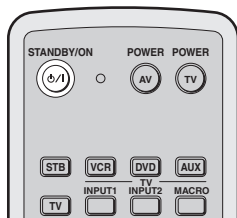
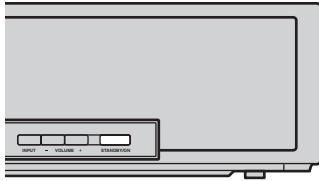

- 2 Press **STANDBY/ON** again to set this unit to the standby mode.

Note

When this unit is in the standby mode, only **STANDBY/ON** on the front panel or on the remote control is operational, and the other control buttons on the front panel or on the remote control are not operational until the power of this unit is turned on.

- 1 Press **STANDBY/ON** to turn on the power of this unit.

The volume level appears in the front panel display, and the current input source and beam mode are displayed.

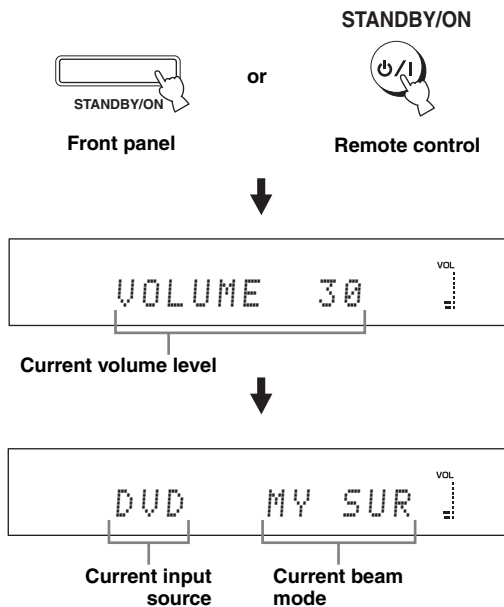

Using SET MENU

Displaying the OSD (on-screen display)

This section describes how to display the OSD (on-screen display) of this unit on your TV screen and to set the parameters for your listening room. Once this is complete, you can enjoy real surround sound while watching TV in the comfort of your own home.

1 Check that the video input jack on your TV is connected to the VIDEO OUT jack on this unit to display the OSD of this unit.

2 Press STANDBY/ON to turn on the power of this unit.



Front panel

or

STANDBY/ON



Remote control

3 Turn on the power of your TV.

The following screen appears on your TV.

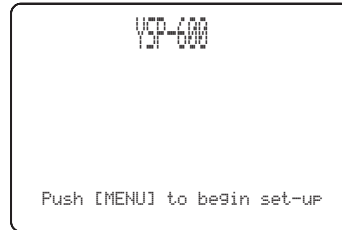

OSD screen example

If the OSD does not appear, use the remote control supplied with your TV to switch the video input until the OSD appears.

The flow chart of SET MENU

The following diagram illustrates the overall flow of the setup procedure.

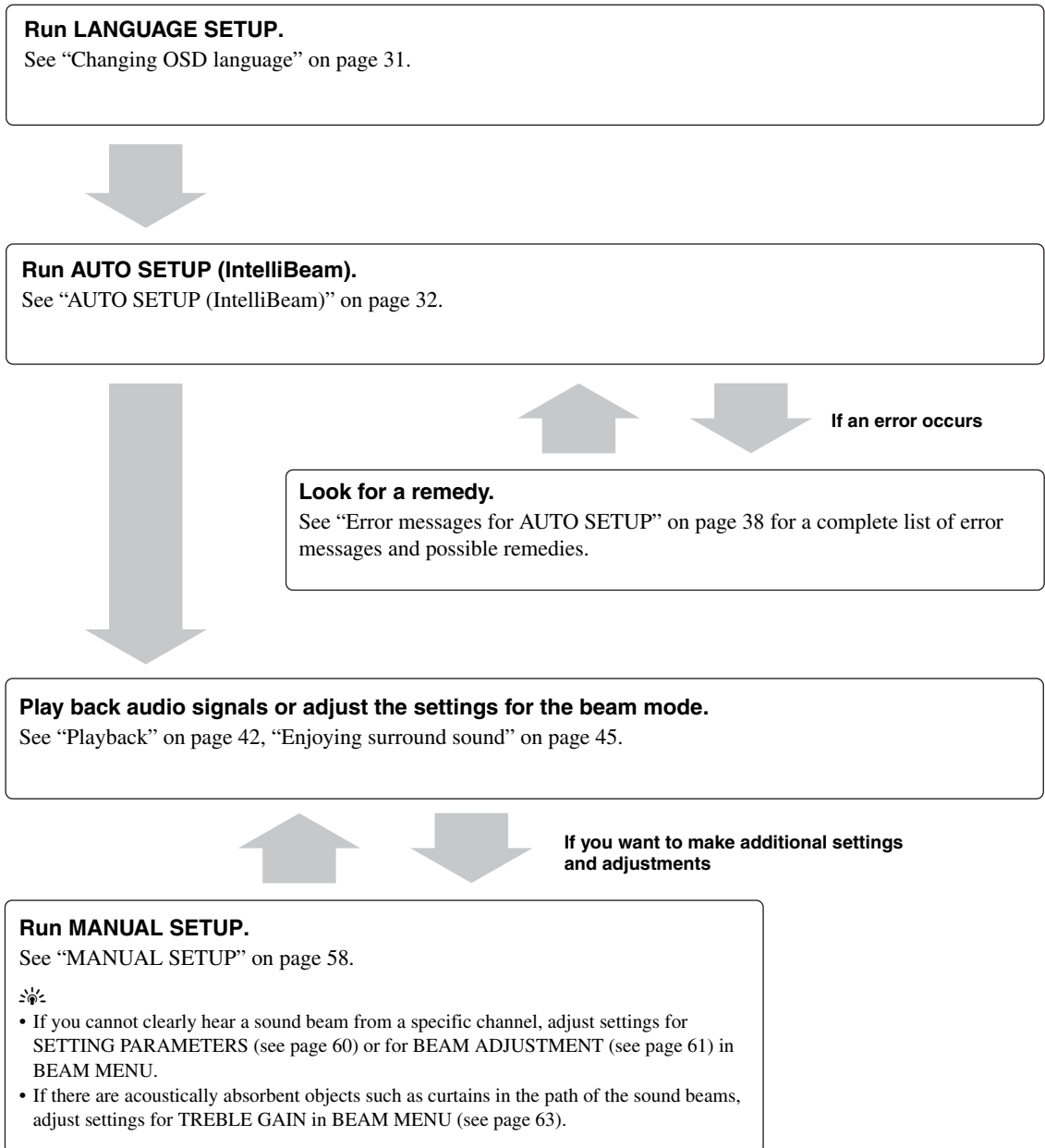

Changing OSD language

This feature allows you to select the language of your choice that appears in SET MENU of this unit.

1 Set the operation mode selector to YSP.

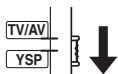

2 Press MENU.

The SET MENU screen appears on your TV.



- The control buttons used for SET MENU are displayed at the bottom of the screen.
- To return to the previous screen while using SET MENU, press RETURN.
- To exit from SET MENU, press MENU once more.
- You can also perform the following operations while viewing information in the front panel display.

3 Press ▲ / ▼ to select LANGUAGE SETUP, and press ENTER.

The following screen appears on your TV.

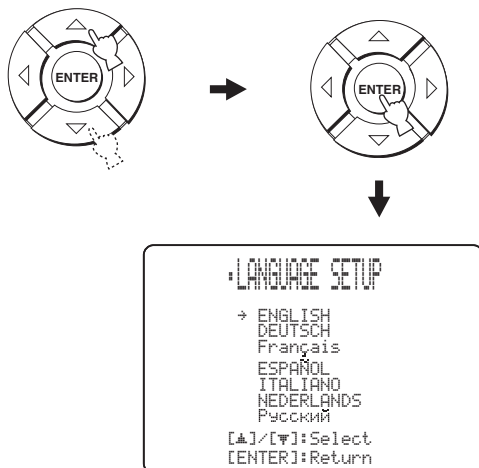

4 Press ▲ / ▼ to select the desired language, and press ENTER.

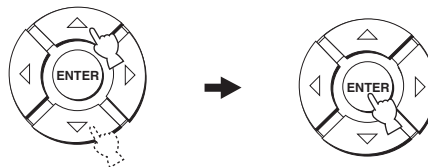

Choices: **ENGLISH** (English), **DEUTSCH** (German), **Français** (French), **ESPAÑOL** (Spanish), **ITALIANO** (Italian), **NEDERLANDS** (Dutch), **Русский** (Russian)

AUTO SETUP (IntelliBeam)

This unit creates a sound field by reflecting sound beams on the walls of your listening room and by broadening the cohesion of all the channels. Just as you would arrange the speaker position of other audio systems, you need to set the beam angle to enjoy the best possible sound from this unit.

This unit employs the beam optimization and sound optimization features with the aid of the supplied IntelliBeam microphone, allowing you to avoid troublesome listening-based setup and achieving highly accurate sound adjustments that best match your listening environment. We call these two features “**IntelliBeam**” generically.

Beam optimization:

This feature optimizes the beam angle so that the parameter best matches your listening environment.

Sound optimization:

This feature optimizes the beam delay, volume, and quality so that the parameters best match your listening environment.

The flow chart of AUTO SETUP

This unit performs a series of checks to optimize the beam angle, delay, volume, and quality. You can choose to optimize all or part of the parameters.

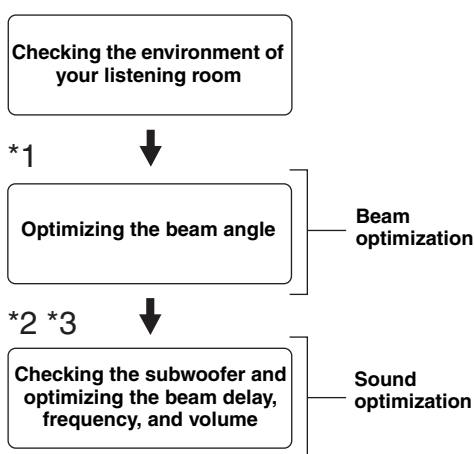

Notes

- *1 The beam angle checking procedure is skipped if SOUND OPTIMZ only is selected.
- *2 The sound optimization procedure is skipped if BEAM OPTIMZ only is selected.
- *3 The subwoofer checking procedure is skipped if BEAM OPTIMZ only is selected.

Installing the IntelliBeam microphone

The supplied IntelliBeam microphone collects and analyzes the sound that this unit produces in your actual listening environment. Follow the procedure below to connect the IntelliBeam microphone to this unit and make sure that the IntelliBeam microphone is placed in a proper location and that there are no large obstacles between the IntelliBeam microphone and the walls in your listening room.

Notes

- After you have completed the AUTO SETUP procedure, be sure to disconnect the IntelliBeam microphone.
- The IntelliBeam microphone is sensitive to heat.
 - Keep it away from direct sunlight.
 - Do not place it on top of this unit.
- Do not connect the IntelliBeam microphone to an extension cable as doing so may result in an inaccurate sound optimization.
- An error may occur during the AUTO SETUP procedure if the IntelliBeam microphone is not properly placed in your listening room. To avoid the possibility of an error:
 - Do not place the IntelliBeam microphone to the extreme right or left from the center of this unit.
 - Do not place the IntelliBeam microphone within 1.8 m (6.0 ft) from the front of this unit.
 - Do not place the IntelliBeam microphone more than 1 m (3.3 ft) upper or lower from the center height of this unit.
- Make sure that there are no obstacles between the IntelliBeam microphone and the walls in your listening room as these objects obstruct the path of sound beams. However, any objects that are in contact with the walls will be regarded as a protruding part of the walls.
- The best possible results are achieved if the IntelliBeam microphone is placed at the same height as your ears would be when you are seated in your listening position. However, if this is not possible, you can manually fine-tune the sound beam angle and balance the sound beam output levels using MANUAL SETUP (see page 58) once the AUTO SETUP procedure is completed.
- If a subwoofer with adjustable volume and crossover/high-cut frequency controls is connected to this unit, set the volume between 10 and 12 o'clock as viewed on a conventional clockface and set the crossover/high-cut frequency to the maximum.

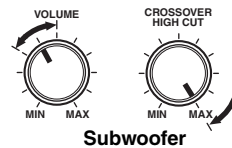

Subwoofer

1 Press STANDBY/ON to turn off the power of this unit.

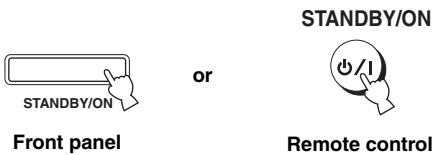

2 Connect the supplied IntelliBeam microphone to the INTELLIBEAM MIC jack on the front panel.

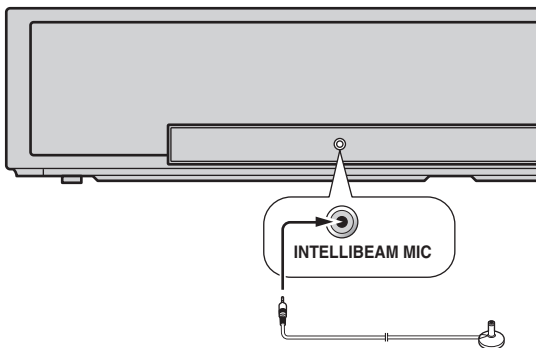

3 Place the IntelliBeam microphone on a flat level surface more than 1.8 m (6.0 ft) from the front of the unit and within 1 m (3.3 ft) upper or lower from the center height of the unit with the IntelliBeam microphone facing upward at your normal listening position.

Note

Be sure to place the IntelliBeam microphone on an imaginary center line drawn from this unit.



You may want to use the supplied cardboard microphone stand to affix the IntelliBeam microphone at the same height as your ears would be when you are seated in your listening position.

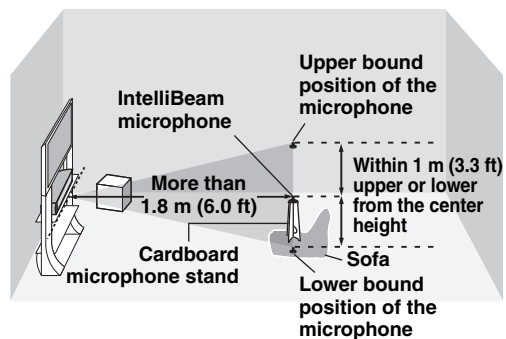

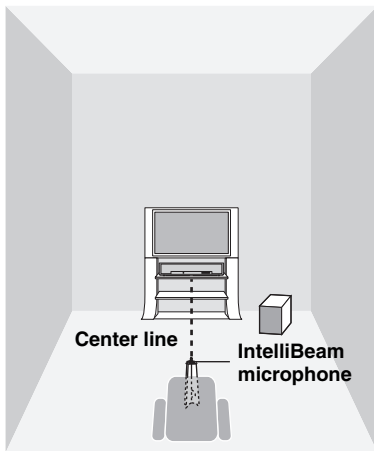

Using AUTO SETUP (IntelliBeam)

Once the IntelliBeam microphone is firmly connected to this unit and properly placed in your listening room, follow the procedure below to start the AUTO SETUP procedure.

You can also enter the AUTO SETUP procedure simply by pressing and holding AUTO SETUP for more than two seconds. In this case, this unit performs both of the beam optimization and sound optimization procedures.

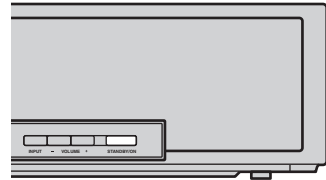

■ Assembling the supplied cardboard microphone stand

You will find three separate parts (one circular part and two longitudinal parts) of the cardboard microphone stand originally put together.

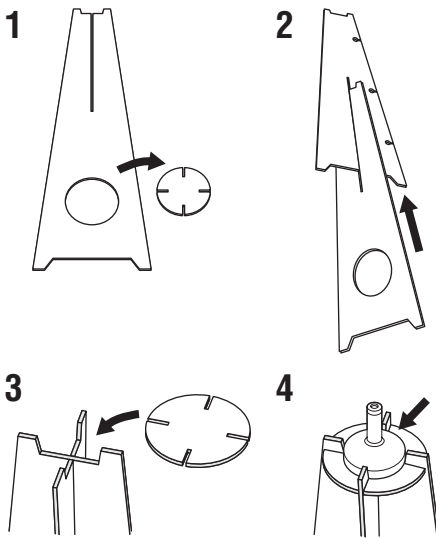

- 1** Disassemble the three parts of the cardboard microphone stand originally put together.
- 2** Insert one of the longitudinal part into the crevice of the other longitudinal part.
- 3** Place the circular part on top of the two combined longitudinal parts.
- 4** Place the supplied IntelliBeam microphone on top of the circular part.

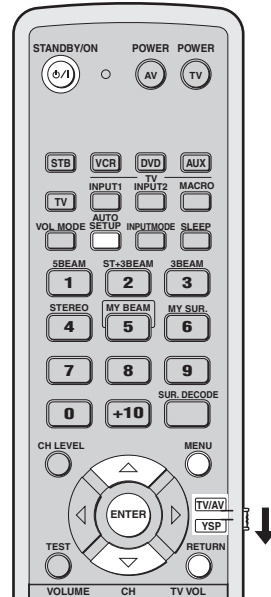

Notes

- Make sure that your listening room is as quiet as possible while this unit is performing the AUTO SETUP procedure.
 - To achieve the best results possible, evacuate yourself from your listening room until the AUTO SETUP procedure is completed so that you may not obstruct the path of sound beams.
 - Be advised that it is normal for loud test tones to be output during the AUTO SETUP procedure.
 - The AUTO SETUP procedure may not be run successfully if this unit is installed in one of the rooms described in "Before installing this unit" on page 13. In such cases, run MANUAL SETUP (see page 58) to manually adjust the corresponding parameters.
 - If an error occurs, an error buzzer is played, the AUTO SETUP procedure stops, and an error message appears on the screen. See "Error messages for AUTO SETUP" on page 38 for appropriate remedies.
- 
- The AUTO SETUP procedure takes about three minutes maximum. A chime is played when the AUTO SETUP procedure is run successfully.
 - If there are curtains in your listening room, we recommend following the procedure below:
 1. Open the curtains to improve sound reflection.
 2. Run BEAM OPTIMZ only.
 3. Close the curtains.
 4. Run SOUND OPTIMZ only.
 - You can save the settings optimized by the AUTO SETUP procedure (see page 39). A set of settings optimized according to the specific conditions of your listening environment can be recalled later depending on the varying conditions of your listening environment (see page 40).

1 Press STANDBY/ON to turn on the power of this unit.

If a subwoofer is connected to this unit, turn on the power of the subwoofer.

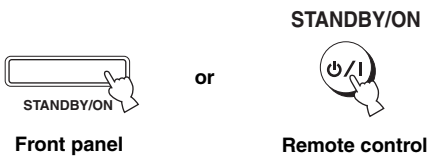

2 Set the operation mode selector to YSP.

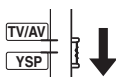

3 Press MENU.

The SET MENU screen appears on your TV.



- The control buttons used for SET MENU are displayed at the bottom of the screen.
- To return to the previous screen while using SET MENU, press RETURN.
- To exit from the SET MENU screen, press MENU again.
- You can start the BEAM+SOUND OPTIMZ procedure simply by pressing and holding AUTO SETUP for more than two seconds. Steps 4 and 5 are skipped and then the screen shown in step 5 is displayed on your TV. Start the AUTO SETUP procedure from step 6.
- You can also perform the following operations in the front panel display.

4 Press ▲ / ▼ to select AUTO SETUP and press ENTER.

The following screen appears on your TV.

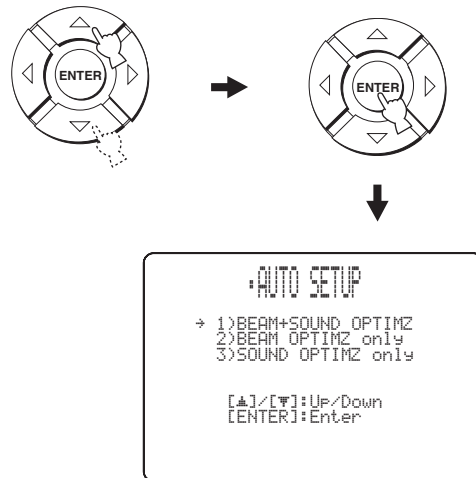

SETUP

English

- 5 Press \triangle / ∇ to select BEAM+SOUND OPTIMZ, BEAM OPTIMZ only, or SOUND OPTIMZ only and then press ENTER.**

The following screen appears on your TV.

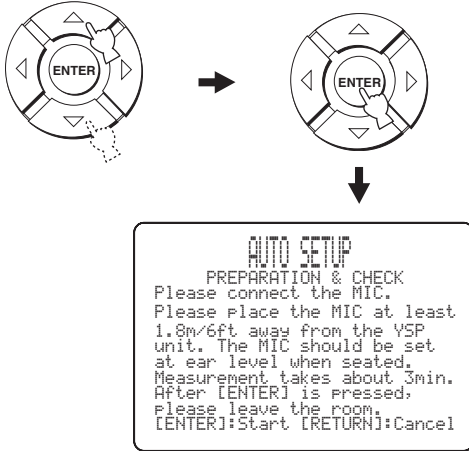

BEAM+SOUND OPTIMZ (Beam optimization and sound optimization)

Use to optimize the beam angle, delay, volume, and quality so that the parameters best match your listening environment.

It is recommended that you should select this optimization feature in the following cases:

- If you make settings for the first time.
- If the unit has been relocated.
- If your listening room has been restructured.
- If the objects in your listening room (furniture, etc.) have been rearranged.

This menu takes about three minutes.

BEAM OPTIMZ only (Beam optimization only)

Use to optimize the beam angle so that the parameter best matches your listening environment.

This menu takes about one minute.

SOUND OPTIMZ only (Sound optimization only)

Use to optimize the beam delay, volume, and quality so that the parameters best match your listening environment.

It is recommended that you should select this optimization feature in the following cases:

- If you have opened or closed the curtains in your listening room before using this unit.
- If you have manually set the beam angle.

This menu takes about two minutes.

Note

You must optimize the beam angle in the BEAM OPTIMZ only procedure before starting the SOUND OPTIMZ only procedure.

- 6 Check the following points once again before starting the AUTO SETUP procedure.**

- Is the IntelliBeam microphone firmly connected to this unit?
- Is the IntelliBeam microphone placed in a proper location?
- Are there any large obstacles in between the IntelliBeam microphone and the walls in your listening room?

- 7 Press ENTER to start the AUTO SETUP procedure.**

The following screen appears on your TV and the AUTO SETUP procedure starts in 10 seconds. Leave the room quietly before starting the AUTO SETUP procedure.

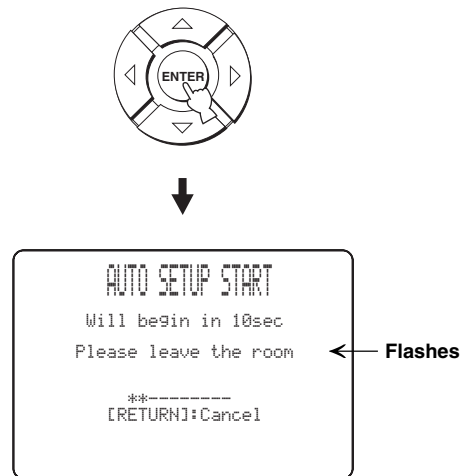

If an error occurs, an error buzzer is played and an error message is displayed. See “Error messages for AUTO SETUP” on page 38 for a complete list of error messages and their proper remedies. Follow the instructions and perform the AUTO SETUP procedure again.

8 Check that the following screen is displayed on your TV.

The results of the AUTO SETUP procedure are displayed on your TV.

Example 1

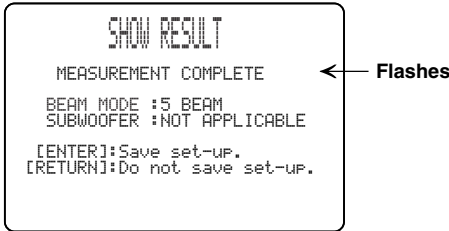

Example 2

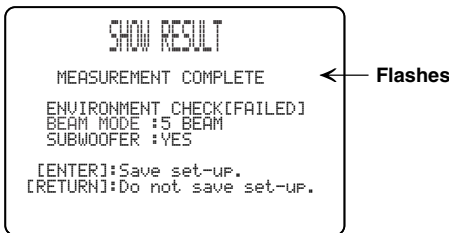

- If “ENVIRONMENT CHECK [FAILED]” is displayed, we recommend running the AUTO SETUP procedure again. For details, see step 9.
- If “SUBWOOFER : NOT APPLICABLE” is displayed even though a subwoofer is connected to this unit, increase the volume level of the subwoofer and run the AUTO SETUP procedure again.
- Depending on the environment of your listening room, the beam angle of front left and right, and surround left and right may be set to the same value even if “5 BEAM” is displayed as a result.

9 Press ENTER to confirm the results or press RETURN to cancel the results.

The following screen is displayed for two seconds and then disappears from your TV.

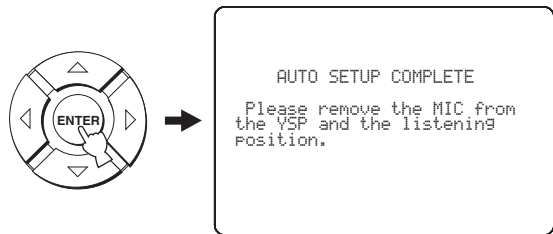

If “ENVIRONMENT CHECK [FAILED]” is displayed in step 8, the following screen is displayed after pressing ENTER. In this case, see ERROR E-1 in “Error messages for AUTO SETUP” on page 38. Press ENTER to exit AUTO SETUP and then run the procedure again from step 3.



10 Disconnect the IntelliBeam microphone from the INTELLIBEAM MIC jack on the front panel.

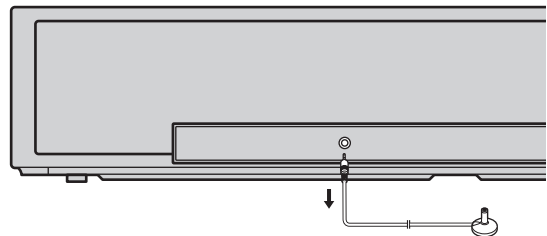

If you want to save and load settings, see “Using the system memory” on page 39.

■ **Error messages for AUTO SETUP**

Before the AUTO SETUP procedure starts

Error message	Cause	Remedy	See page
ERROR E-2 No MIC detected. Please check MIC connection and re-try.	The IntelliBeam microphone is not connected to this unit.	Connect the IntelliBeam microphone to this unit.	33

While the AUTO SETUP procedure is in progress

If one of the errors listed below except E-1 is displayed, press RETURN. In case you have started the AUTO SETUP procedure by pressing AUTO SETUP in step 3, run the procedure again from step 3 after the screen disappears. In case you have started the AUTO SETUP procedure by pressing MENU in step 3, run the procedure again from step 4 after the screen in step 3 is displayed. Run MANUAL SETUP if the problem is difficult to be solved.

Error message	Cause	Remedy	See page
ERROR E-1 Please test in quieter environment.	There is too much unwanted noise in your listening room.	Make sure that your listening room is as quiet as possible. You may want to choose certain hours during the day when there is not much noise coming from outside.	—
ERROR E-2 No MIC detected. Please check MIC connection and re-try.	The IntelliBeam microphone was disconnected while the AUTO SETUP procedure was in progress.	Make sure that the IntelliBeam microphone is firmly connected to this unit.	33
ERROR E-3 Unexpected control is detected. Please re-try.	Some other operations were performed on this unit while the AUTO SETUP procedure was in progress.	Do not perform any other operations while the AUTO SETUP procedure is in progress.	—
ERROR E-4 Please check MIC position. MIC should be set in front of YSP.	The IntelliBeam microphone is not placed in front of this unit.	Make sure that the IntelliBeam microphone is installed in front of this unit.	33
ERROR E-5 Please check MIC position. MIC should be set above 1.8m/6.0ft.	The IntelliBeam microphone is not placed in the right distance from this unit.	Make sure that the IntelliBeam microphone is installed more than 1.8 m (6.0 ft) from the front of this unit and within 1 m (3.3 ft) from the center height of this unit.	33
ERROR E-6 Volume level is lower than expected. Please check MIC position/connection and re-try.	The IntelliBeam microphone cannot collect the sound produced by this unit because the sound output level is too low.	Make sure that the IntelliBeam microphone is firmly connected to this unit and placed in a proper location. If the problem persists, contact the nearest authorized Yamaha service center for assistance.	33
ERROR E-7 Unexpected error happened. Please re-try.	An internal system error occurred.	Repeat the AUTO SETUP procedure.	—

Using the system memory

Convenient usage of the system memory

You can save the current settings adjusted in SET MENU in the system memory of this unit. It is handy to save certain settings according to the varying conditions of your listening environment. For example, if there are curtains in the path of sound beams, the effectiveness of the sound beams will vary depending on whether the curtains are open or closed.

When the curtains are open

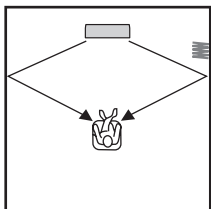

When the curtains are closed

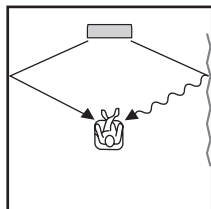

Saving settings

1 Set the operation mode selector to YSP.

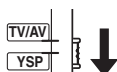

2 Press MENU.

The SET MENU screen appears on your TV.

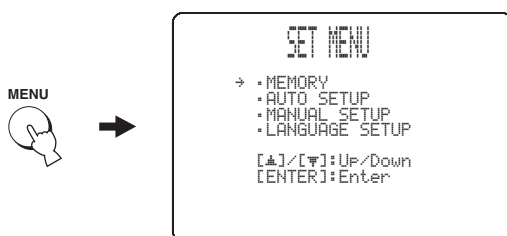

- The control buttons used for SET MENU are displayed at the bottom of the screen.
- To return to the previous screen while using SET MENU, press RETURN.
- To exit from the SET MENU screen, press MENU once more.
- You can also perform the following operations in the front panel display.

3 Press Δ / ∇ to select MEMORY and press ENTER.

The following screen appears on your TV.

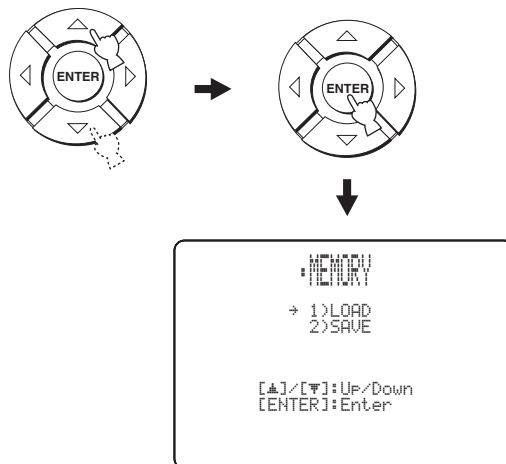

4 Press Δ / ∇ to select SAVE and press ENTER.

The following screen appears on your TV.

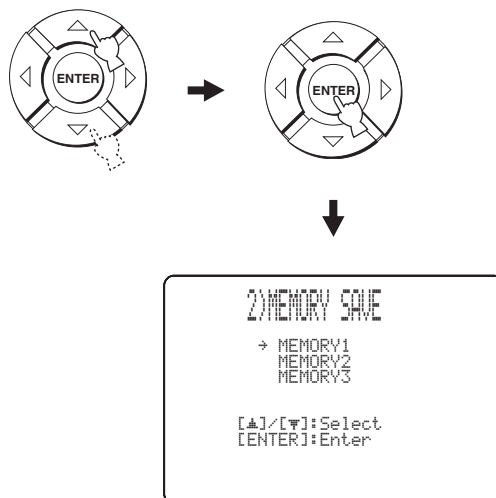

- 5 Press Δ / ∇ to select MEMORY1, MEMORY2, or MEMORY3 and press ENTER.**
The following screen appears on your TV.

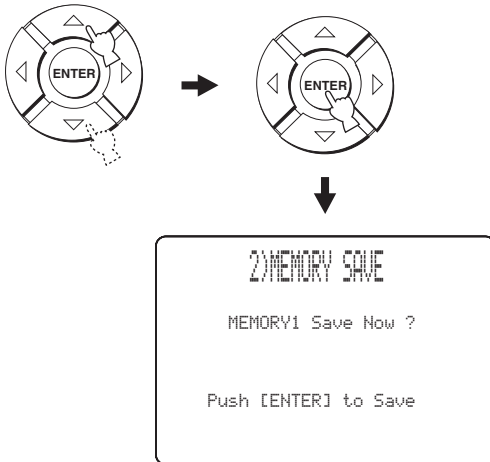

- 6 Press ENTER again.**
The new parameters are saved as MEMORY1, MEMORY2, or MEMORY3. Once the parameters are saved, the display returns to the SET MENU screen.

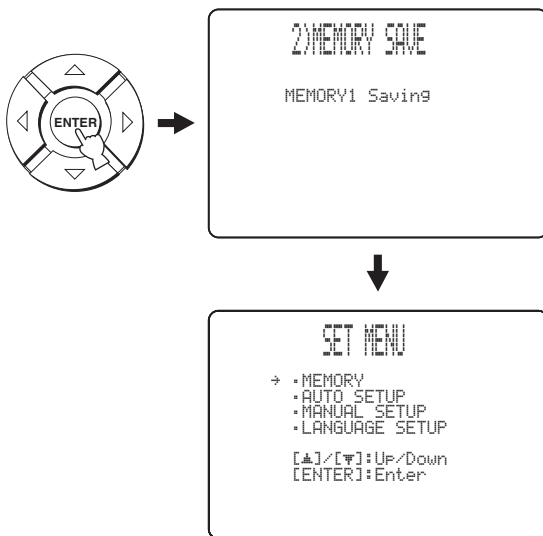

- 7 Press MENU to exit.**
The SET MENU screen disappears from your TV.



Loading settings

You can recall the settings saved in “Saving settings” on page 39 according to the varying conditions of your listening environment.

- 1 Set the operation mode selector to YSP.**

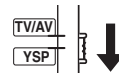

- 2 Press MENU.**
The SET MENU screen appears on your TV.



- The control buttons used for SET MENU are displayed at the bottom of the screen.
- To return to the previous screen while using SET MENU, press RETURN.
- To exit from the SET MENU screen, press MENU once more.
- You can also perform the following operations in the front panel display.

- 3 Press Δ / ∇ to select MEMORY and press ENTER.**

The following screen appears on your TV.

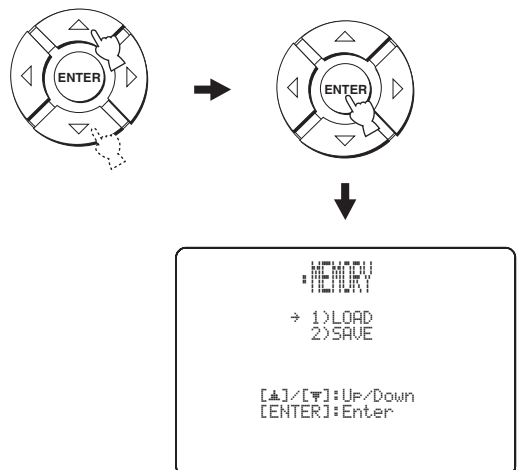

4 Press \triangle / ∇ to select LOAD and press ENTER.

The following screen appears on your TV.

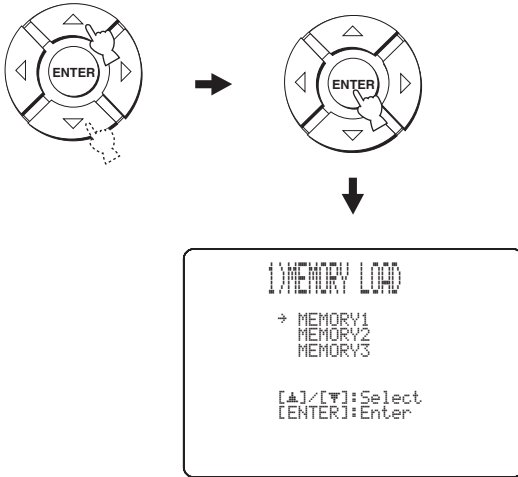

5 Press \triangle / ∇ to select MEMORY1, MEMORY2, or MEMORY3 and press ENTER.

The following screen appears on your TV.

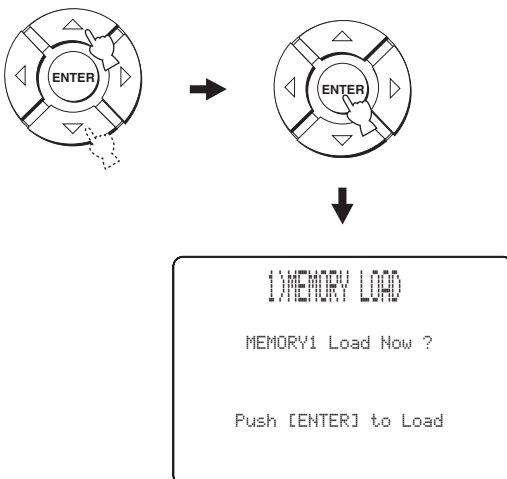

6 Press ENTER again.

The new parameters saved as MEMORY1, MEMORY2, or MEMORY3 are loaded. Once the parameters are loaded, the display returns to the SET MENU screen.

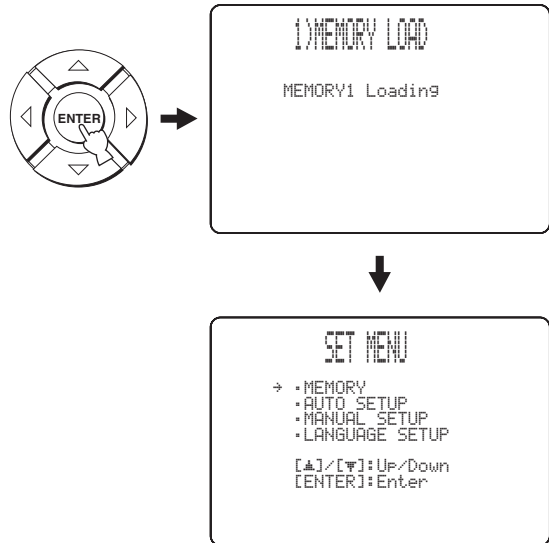

7 Press MENU to exit.

The SET MENU screen disappears from your TV.



Playback

Selecting the input source

You can play back sound from the components connected to this unit simply by pressing INPUT on the front panel repeatedly or pressing one of the input selector buttons (STB, VCR, DVD, AUX, or TV) on the remote control. The name of the selected input source and the type of corresponding input mode appear in the front panel display.

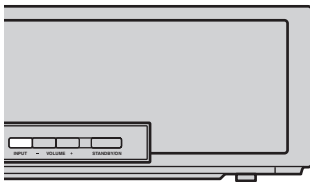

■ Front panel operations

Press INPUT on the front panel repeatedly to toggle between TV/STB, VCR, DVD, and AUX.

The name of the corresponding input source and the type of current input mode are displayed in the front panel display.

■ Remote control operations



In addition to controlling this unit, you can also operate other AV components if you set up the remote control with the appropriate remote control codes and set the operation mode selector to TV/AV to change the control area (see page 76).

Press TV to play back a TV program.

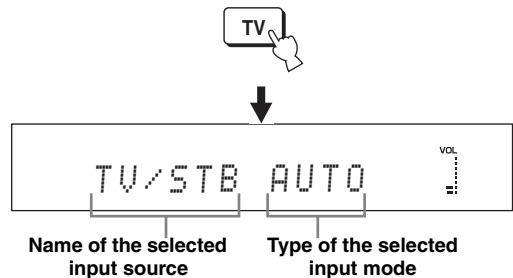

Press STB to play back a satellite broadcast.

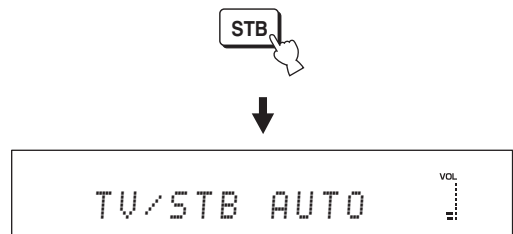

Press DVD to play back a DVD.

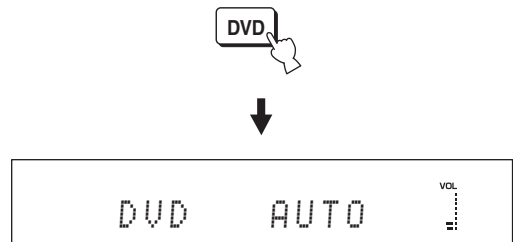

Press VCR to play back a VCR.

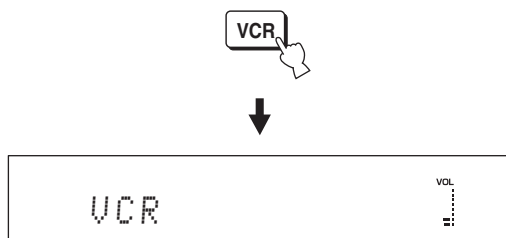

Press AUX to play back a component connected to the AUX jack on the rear panel of this unit.

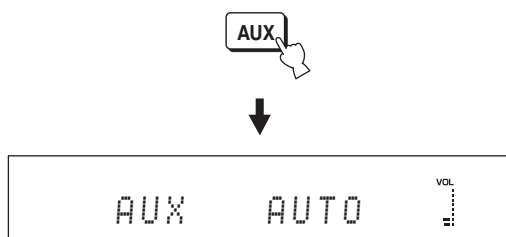

Playing back sources

Once an input source is selected (see page 42), you can play back the selected input source.

Note

This section uses a DVD player as an example of the playback source.



For details on your TV and DVD player, refer to the respective owner's manual.

1 Turn on the power of your TV and DVD player.

2 Switch to the video input on your TV using the remote control supplied with the TV and display the DVD menu screen.

Note

If necessary, turn down the volume of your TV until no sound is heard.

3 Press DVD to select DVD as the input source.



4 Play back DVD on your DVD player using the supplied remote control.

Audio signals from your DVD player are output from this unit.



- You can use the supplied demonstration DVD to check the digital signals being input at the DVD player with the digital connection (optical/coaxial). The **MULTI** indicator lights up when this unit detects the 5.1-channel signal input at the optical/coaxial jack. If the **PCM** indicator lights up, confirm the settings of the digital output, bitstream output, and/or DTS output of the DVD player.
- If the output volume is too low, increase the volume of this unit to around 45.
- If you have set the appropriate remote control codes for your TV and DVD player, you can use the remote control supplied with this unit to operate these components. For details on how to set remote control codes, see page 76.

Enjoying surround sound

You can enjoy multi-channel surround sound by changing the beam mode using the beam mode buttons on the remote control. Select 5 Beam, Stereo plus 3 Beam, 3 Beam, or My Surround for multi-channel playback.

Notes

- When ANGLE TO WALL OR CORNER is set in MANUAL SETUP (see page 60), 5 Beam and 3 Beam cannot be selected.
- To enjoy 5 Beam, Stereo plus 3 Beam, or 3 Beam as the beam mode, you must perform AUTO SETUP or MANUAL SETUP so that the parameters best match your listening environment.

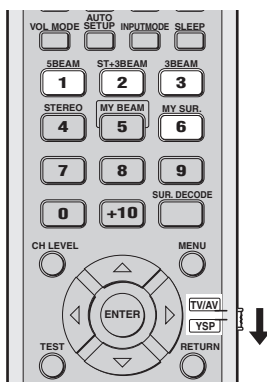

1 Set the operation mode selector to YSP.

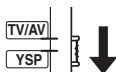

2 Press one of the beam mode buttons (5BEAM, ST+3BEAM, 3BEAM, or MY SUR.) to select the desired beam mode for 5.1-channel play back.

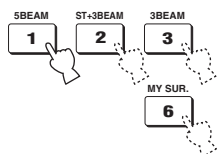

5 Beam

Outputs sound beams from the front left, front right, center, surround left, and surround right channels. This mode is ideal for enjoying surround sound effects to the fullest when you watch DVDs recorded in a multi-channel format or play back 2-channel sources in a multi-channel format.

Press 5BEAM to select 5 Beam.

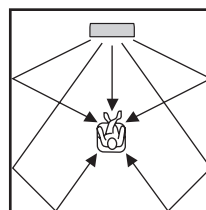

Notes

- To achieve the best surround sound effect, make sure that there are no obstacles placed in the path of sound beams in that the objects may prevent the sound beams from rebounding directly off the walls in your listening room.
- The front left and right sound beams are output toward the walls in your listening room.
- “SP Pos. Corner!” appears in the front panel display if INSTALLED POSITION is set to ANGLE TO WALL OR CORNER (see page 60).

Stereo plus 3 Beam

Outputs normal sound from the front left and right channels and sound beams from the center and surround left and right channels. This mode is ideal for watching live recordings on a DVD. Vocals and instrumental sounds can be heard close to the center of the listening position while sound reflections from the venue itself can be heard on your right and left, giving you the feeling that you are sitting right in front of the stage.

Press **ST+3BEAM** to select **Stereo plus 3 Beam**.

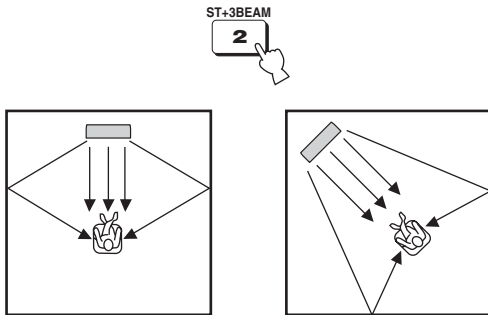

Note

The front left and right sound beams are output directly toward the listening position.

3 Beam

Outputs sound beams from the front left and right and center channels. This mode is ideal for enjoying movies with the whole family. Because the listening position area is widened, you can enjoy excellent quality surround sound over a wider area. In addition, you can use this mode when the listening position is close to the backside of the wall, and the surround left and right sound beams cannot be reflected off the wall.

Press **3BEAM** to select **3 Beam**.

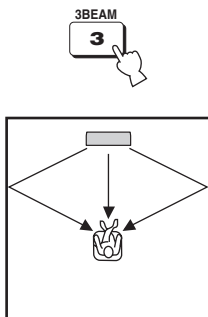

You can achieve a more realistic surround effect if you adjust settings for **IMAGE LOCATION** in **BEAM MENU** (see page 63).

Notes

- When you play back multi-channel sources, surround left and right signals are mixed down and output from the front left and right channels.
- The front left and right sound beams are output toward the walls in your listening room.
- “SP Pos. Corner!” appears in the front panel display if **INSTALLED POSITION** is set to **ANGLE TO WALL OR CORNER** (see page 60).

My Surround

This mode enables surround system in a small listening area which may not fulfill the listening room conditions for other beam modes (see “Before installing this unit” on page 13). Use this beam mode when you want to enjoy surround sound near this unit, or when the other beam modes are unavailable.

Press **MY SUR.** to select **My Surround**.

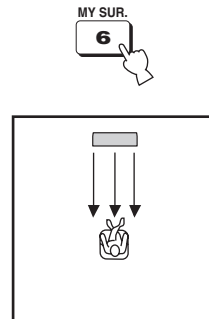

Notes

- Beam mode settings such as beam angles and distances are ineffective in this mode.
- For the full effect of My Surround, your listening position must face toward the front of this unit.

■ Decoder indicators

Depending on the input source and the selected surround mode, the decoder indicators in the front panel display light up as follows:

Status	Indicator
When PCM signals are being input	PCM
When DTS digital signals are being input or DTS Neo:6 is selected as the surround mode	dts
When Dolby Digital signals are being input	DIGITAL
When Dolby Pro Logic is selected as the surround mode	PL
When Dolby Pro Logic II is selected as the surround mode	PL II



- You can select an input mode (AUTO, DTS, or ANALOG) by pressing INPUTMODE repeatedly (see page 73).
- Discs encoded in DTS-ES, Dolby Digital 5.1 EX, Dolby Digital EX, or Dolby Digital Surround EX will be played back in DTS or Dolby Digital.

■ Surround modes and recommended sources

Surround mode		Recommended source
DTS Neo:6	Cinema Music	Movies Music
Dolby Pro Logic	–	All sources
Dolby Pro Logic II	Movie Music Game	Movies Music Games

Notes

- When you select an input source (see page 42), the surround mode used for the previously selected input source is automatically selected.
- If the power of this unit is turned off and on again, the surround mode used for the previously selected input source before the power was turned off is automatically selected.
- If the surround modes are not available, “Prohibit” appears in the front panel display when you press SUR. DECODE.
- The surround modes are available:
 - when the beam mode is set to a setting other than the stereo playback (see page 51), My Beam (see page 52), and My Surround (see page 46).
 - when 2-channel signals are being input.

Enjoying 2-channel sources in surround sound

This unit can decode 2-channel sources for 5.1-channel playback so that you can enjoy a variety of surround sound effects by switching the surround mode.



The beam mode must be set to 5 Beam, Stereo plus 3 Beam, or 3 Beam (see page 45).

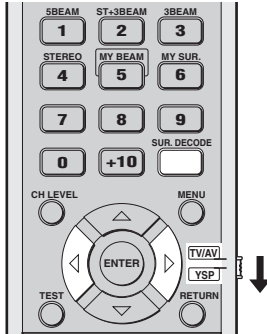

1 Set the operation mode selector to YSP.

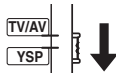

2 Press SUR. DECODE repeatedly (or press SUR. DECODE and then press \leftarrow/\rightarrow) to switch between surround modes.

Choices: Neo:6 Cinema, Neo:6 Music, PRO LOGIC, PLII Movie, PLII Music, PLII Game

Default setting: Neo:6 Cinema

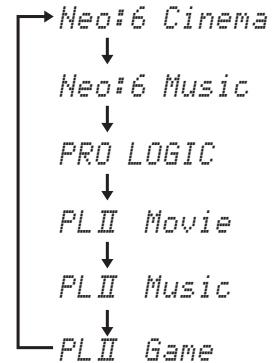
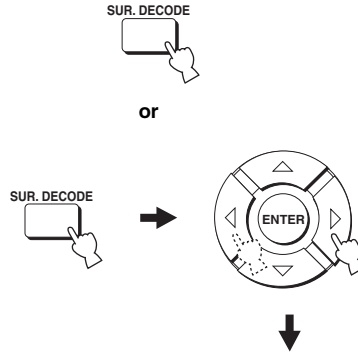

Enjoying TV in surround sound

You can enjoy analog audio signals output from your TV in real surround sound.



Before performing the steps below, set the volume of this unit to 30.

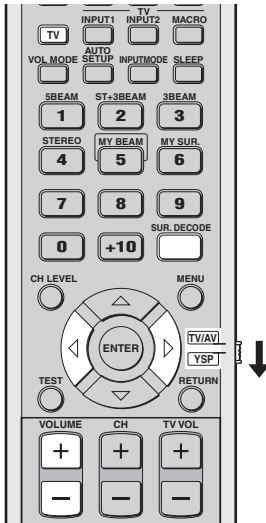

1 Select the TV channel you want to watch.

To select a TV channel, use the remote control supplied with your TV.

2 Set the operation mode selector to YSP.

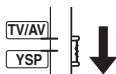

3 Press TV.

This unit outputs audio signals from your TV.



4 If you hear sound from your TV speakers, reduce the volume level of your TV until you can no longer hear any audio being output.

To reduce the TV volume level, use the remote control supplied with your TV.



5 Press VOLUME +/- to adjust the volume level.

6 Press SUR. DECODE repeatedly (or press SUR. DECODE and then press < / >) to switch between surround modes.

Signals input from 2-channel sources are played back in multi-channels.

For more information on surround modes, see page 47.

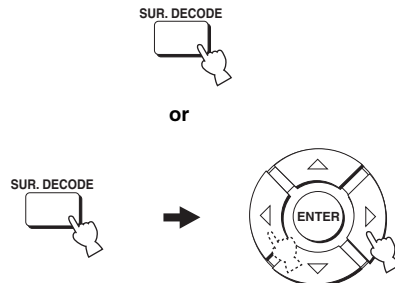

Adjusting surround mode parameters

You can configure the parameters for Dolby Pro Logic II Music and DTS Neo:6 Music to fine-tune the surround sound effect.

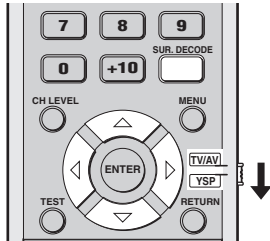

1 Repeat steps 1 and 2 in “Enjoying 2-channel sources in surround sound” on page 48 and select PL II Music or Neo:6 Music.

2 Press \triangle / ∇ to select the parameter.

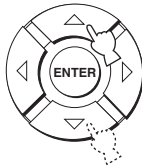

3 Press \triangleleft / \triangleright to configure the selected parameter.

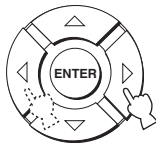

■ When Dolby Pro Logic II Music is selected

PANORAMA

Gives the front left and right channel sound a wraparound effect, distributed throughout the entire surround sound field to give you an expansive feeling.
 Choices: ON/OFF
 Default setting: OFF

DIMENSION

Adjusts the difference in volume between the front and surround channels to the desired volume balance.
 Control range: -3 (toward the surround direction) to +3 (toward the front direction)
 Default setting: STD (standard)

C. WIDTH

Distributes the center channel sound to the left and right. If 0 is selected, the center channel sound is output only from the center channel.
 Control range: 0 to 7
 Default setting: 3

■ When DTS Neo:6 Music is selected

C. IMAGE

Adjusts the center image from three channels (front left and right and center) to varying degrees.
 Control range: 0.0 (wider) to 1.0 (toward the center)
 Default setting: 0.3

Enjoying stereo sound

You can enjoy 2-channel stereo playback as the beam modes by pressing STEREO on the remote control. Sounds are output from the front right and left channels. This is ideal for playing back hi-fi sources, such as CDs, and can be used to replace your TV speakers.

Notes

- When you play back Dolby Digital audio signals in the stereo playback, the dynamic range becomes compressed. If the volume level decreases to the extreme, use other beam modes except My Beam.
- When the stereo playback is selected as the beam mode, the surround modes (see page 47) become ineffective.

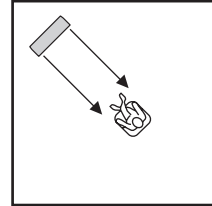
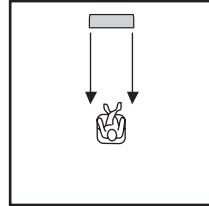
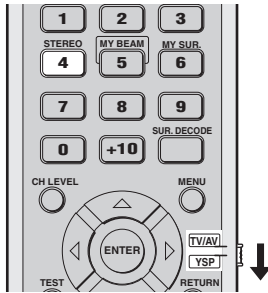

1 Set the operation mode selector to YSP.

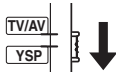

2 Press STEREO to select the stereo playback as the beam mode.

“STEREO MODE” appears in the front panel display.

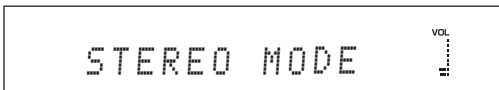

Note

When you play back multi-channel sources, all signals except those from the front left and right channels are mixed down and output from the front left and right channels. No audio is output from the center and surround channels.

Playing back sound clearly (My Beam)

You can improve listenability in a noisy environment by changing the beam mode to My Beam, which outputs sound beams directly toward the listening position in a single channel. In addition, My Beam is also ideal when you do not want the sound beams to be reflected on the walls in your listening room or when you do not want to disturb other people while enjoying music or movies at night.

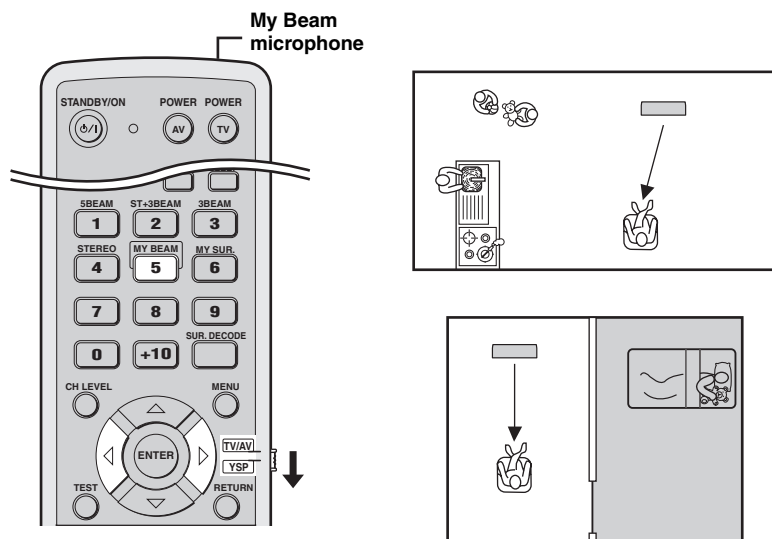

Note

If My Beam is selected as the beam mode, the surround modes (see page 47) and TruBass (see page 65) become ineffective. In addition, no audio is output from the subwoofer connected to this unit.

Using auto-adjust function

The My Beam microphone on the remote control collects the test tones from this unit so that the beam angle can be automatically adjusted.

1 Set the operation mode selector to YSP.



2 Press and hold MY BEAM for more than two seconds.

A test tone is output twice from this unit. Keep pointing the remote control toward this unit while the test tones are being output so that the My Beam microphone can collect the test tones.

Control range: L50° to R50°

Operation guarantee range: 6 m (20 ft), L30° to R30°



Notes

- If an error occurs, an error buzzer is played and “MY BEAM ERROR” is displayed in the front panel display.
- An error may occur if the listening room is noisy. Make sure that the listening room is as quiet as possible while the test tones are being output.
- Do not shake or move the remote control while the test tones are being output.
- Do not cover the My Beam microphone on the remote control while the test tones are being output.
- The batteries in the remote control may be weak if the remote control does not function properly. In this case, replace all the batteries and then try the procedure again.
- When the input signal with 64 kHz, 88.2kHz, or 96 kHz of sampling frequency is being played back, the beam angle cannot be automatically adjusted.

Using manual-adjust function

You can adjust the beam angle manually while playing back an input source. This function is also ideal if the listening position is out of the operation guarantee range of the auto-adjust function.

1 Set the operation mode selector to YSP.

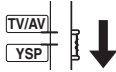

2 Press MY BEAM.

“MY BEAM” is displayed in the front panel display.



3 Press ◀ / ▶ while “MY BEAM” is displayed to adjust the beam angle.

Control range: L90° to R90°

- Press ◀ repeatedly to increase the horizontal angle on the left side.
- Press ▶ repeatedly to increase the horizontal angle on the right side.

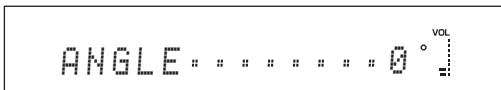
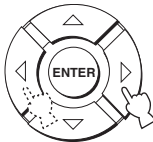

4 Press MY BEAM again to complete the beam angle adjustment.

Using the volume mode (Night listening enhancer/TV volume equal mode)

The night listening enhancers are designed to improve listenability at lower volumes or at night. In addition, you can limit the volume level of the TV so that it will not vary suddenly to a great extent whenever the contents being broadcast change (i.e. due to commercials, etc.).

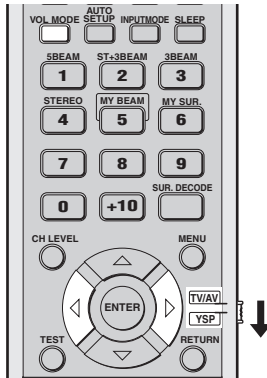

The EQUAL indicator lights up in the front panel display when “TV EQUAL VOL” is selected.

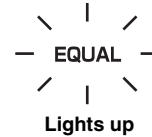

- Select NIGHT:CINEMA when watching films to reduce the dynamic range of film soundtracks and to make dialog easier to hear at lower volumes.
- Select NIGHT:MUSIC when listening to music sources to preserve ease-of-listening for all sounds.
- Select TV EQUAL VOL when watching TV programs.
- Select OFF to turn off the volume mode.

1 Set the operation mode selector to YSP.

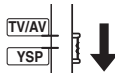

2 Press VOL MODE repeatedly to select NIGHT:CINEMA, NIGHT:MUSIC, TV EQUAL VOL, or OFF.

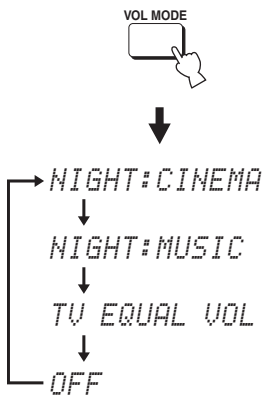

The NIGHT indicator lights up in the front panel display when “NIGHT:CINEMA” or “NIGHT:MUSIC” is selected.

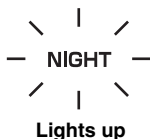

3 Press ◀/▶ to adjust the effect level of compression while NIGHT:CINEMA, NIGHT:MUSIC, or TV EQUAL VOLUME is displayed.

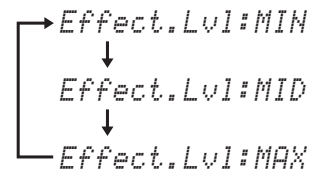
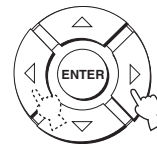

- Select Effect.Lvl:MIN for minimum compression.
- Select Effect.Lvl:MID for standard compression.
- Select Effect.Lvl:MAX for maximum compression.

Notes

- The volume mode settings are canceled if you press STANDBY/ON or disconnect the AC power supply cable from the AC wall outlet.
- The volume mode settings become ineffective when My Surround is selected as the beam mode (see page 46).

Using the sleep timer

Use this feature to automatically set this unit to the standby mode after a specified period of time. The sleep timer is useful if you are going to sleep after a certain amount of time while this unit is still playing back a source.



Each time you press SLEEP, the front panel display changes as shown below.

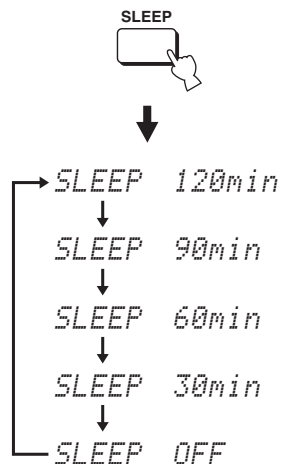

1 Set the operation mode selector to YSP.

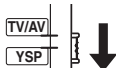

3 Wait for a few seconds without operating this unit to confirm the setting for the sleep timer.

The SLEEP indicator lights up in the front panel display, indicating that the sleep timer is activated.

2 Press SLEEP repeatedly to set the interval for the sleep timer.

Choices: 120min, 90min, 60min, 30min, OFF
The SLEEP indicator flashes in the front panel display while switching the interval for the sleep timer.

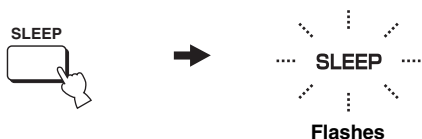
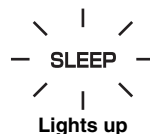

■ Canceling the sleep timer

1 Set the operation mode selector to YSP.

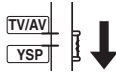

2 Press SLEEP repeatedly until "SLEEP OFF" appears in the front panel display.

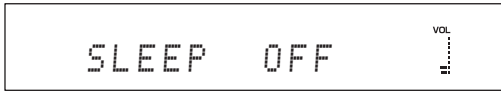

3 Wait for a few seconds without operating this unit to confirm the setting for the sleep timer.

The SLEEP indicator disappears from the front panel display, indicating that the sleep timer is deactivated.

SLEEP
Disappears

Note

The previous setting for the sleep timer before you deactivate it is stored in the system memory.



The sleep timer setting can also be deactivated if you press STANDBY/ON to set this unit to the standby mode or unplug the AC power supply cable from the AC outlet.

Using the HDMI control feature

You can operate the following functions using the remote control supplied with your TV if this unit and an HDMI control-compatible TV (except some models) are connected via HDMI.

- Turning on or off the power (synchronized operation with the TV)
- Selecting the audio output component (TV or this unit)
- Adjusting the volume level (up/down and mute)

Examples of the HDMI control-compatible component are Panasonic VIERA Link compatible component (TV, DVD recorder, Blu-ray Disc player) where VIERA Link is a new name of EZ Sync in North America and Toshiba REGZA-LINK (its previous name is “CE Link” in North America) compatible TVs.

Note

Not all 2008 Panasonic VIERA Link features are compatible with 2006/2007 EZ Sync products.



If you connect this unit to an HDMI control-compatible DVD player or Blu-ray Disc player via HDMI, you can also control the connected component in synchronization with this unit (except some models).

1 Connect this unit to your HDMI control-compatible TV via HDMI.

For details about HDMI and HDMI components, see “Information on HDMI™” on page 17 and “Connections using HDMI cables” on page 18. Also in the owner’s manual supplied with your TV, refer to the information on connecting an AV amplifier.

2 Turn on the power of all components connected via HDMI.

For details about controlling external components, see the owner’s manuals supplied with your components.

3 Set HDMI control to ON. For details, refer to page 68.

4 Check the system settings for all components connected via HDMI and activate the HDMI control feature.

For details about setting external components, see the owner’s manuals supplied with your components. Once you have followed steps 1 to 4, you do not need to carry out the same procedure again next time.

5 Turn off the power of your TV and then turn on the power again.

6 Set the input source selector of your TV to this unit (HDMI, etc.).

7 Select the connected component as the input source by pressing INPUT on the front panel of this unit (or press one of the input selector buttons on the remote control). Confirm that the video image played back on the DVD recorder (etc.) appears in your TV correctly.

8 Use the remote control supplied with your TV to turn on or off the power, select the audio output component, and adjust the volume level of this unit.

Notes

- Check whether the HDMI control feature is activated for your TV (see the owner’s manual supplied with your TV) if you cannot operate this unit in synchronization with your TV.
- While you are playing back audio from a non-HDMI component, turning off the power of your TV with the remote control supplied with your TV does not turn off the power of this unit. Playback continues without being affected.

MANUAL SETUP

To achieve the best quality surround sound, you can use MANUAL SETUP to fine-tune the listening environment parameters, as well as to make advanced settings for sound signals, sound beams, digital input, and the OSD. Change the initial settings (indicated in bold under each parameter) to reflect the needs of your own listening environment.



- You can save the settings optimized by the AUTO SETUP procedure (see page 39). A set of settings optimized according to the specific conditions of your listening environment can be recalled later depending on the varying conditions of your listening environment (see page 40).
- Most of the parameters in SOUND MENU and BEAM MENU are automatically set when you run AUTO SETUP (see page 32). Use SOUND MENU and BEAM MENU to make additional adjustments.
- BEAM MENU allows you to make settings for the surround sound effects normally available in the speaker settings menu.
- Make settings for the parameters in BEAM MENU first before making settings for the parameters in SOUND MENU, INPUT MENU, and DISPLAY MENU.

SOUND MENU

Use to manually adjust the various parameters related to the sound output.

Item	Features	Page
TONE CONTROL	Adjusts the output level of high-frequency or low-frequency sound.	64
SUBWOOFER SET	Adjusts the various subwoofer settings.	64
MUTE LEVEL	Adjusts the muting level.	64
AUDIO DELAY	Adjusts the audio delay.	65
DD/DTS Dynamic Range	Adjusts the dynamic range of Dolby Digital or DTS signals.	65
TruBass	Selects the bass sound enhancer.	65

BEAM MENU

Use to manually adjust the various parameters related to the sound beam output.

Item	Features	Page
SETTING PARAMETERS	Adjusts the listening room and listening position settings.	60
BEAM ADJUSTMENT	Adjusts the various sound beam settings.	61
IMAGE LOCATION	Adjusts the sound position of the front left and right channels.	63

INPUT MENU

Use to manually adjust the various parameters related to the audio and video input.

Item	Features	Page
INPUT MODE	Selects the initial input of the source.	66
INPUT TRIM	Adjusts the input level of the source.	66
INPUT RENAME	Renames the displayed input source.	67
HDMI SET	Adjust the various HDMI settings.	67

DISPLAY MENU

Use to manually adjust the various parameters related to the display.

Item	Features	Page
F.DISPLAY SET	Adjusts the front panel display settings.	69
OSD SET	Adjusts the OSD settings.	69
UNIT SET	Changes the display unit of measurement.	69

Using MANUAL SETUP

Use the remote control to access and adjust each parameter.

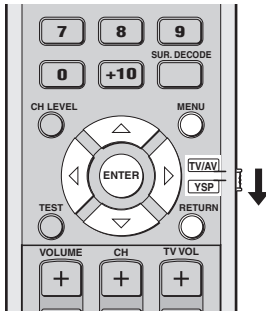

You can adjust the SET MENU parameters while the unit is reproducing sound.

1 Set the operation mode selector to YSP.

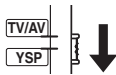

2 Press MENU.

The SET MENU screen appears on your TV.



- The control buttons used for SET MENU are displayed at the bottom of the screen.
- To return to the previous screen while using SET MENU, press RETURN.
- To exit from the SET MENU screen, press MENU once more.
- You can also perform the following operations in the front panel display.

3 Press Δ / ∇ to select MANUAL SETUP and press ENTER.

The following screen appears on your TV.

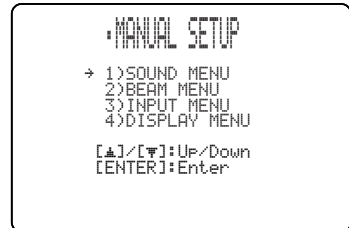
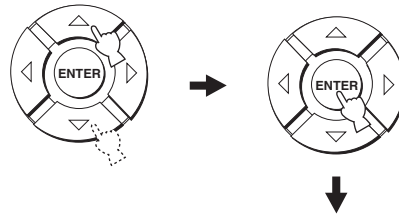

4 Press Δ / ∇ to select a sub menu and press ENTER.

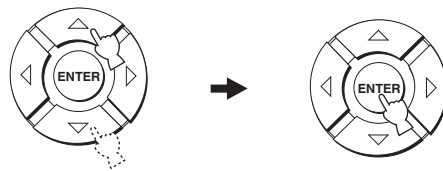

5 Press Δ / ∇ / \leftarrow / \rightarrow and ENTER to configure each parameter.

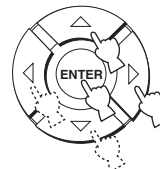

6 Press MENU to exit.

The OSD disappears from your TV screen.



BEAM MENU

Use to manually adjust the various parameters related to the sound beam output.

SET MENU → MANUAL SETUP → BEAM MENU



You can adjust the sound beam output level of each channel in “Adjusting the audio balance” (see page 70).

SETTING PARAMETERS (Setting parameters)

Use to set the position of this unit in your listening room and the distance of this unit from the listening position. When you make settings for each parameter, other related parameters are automatically adjusted to best match your listening environment.

Note

If you make adjustments in SETTING PARAMETERS, the beam optimization settings made in the AUTO SETUP procedure will be lost. If you want to keep the beam optimization settings made in the AUTO SETUP and make further adjustments, adjust settings in BEAM ADJUSTMENT first (see page 61).



INSTALLED POSITION (Installed position of this unit)

Use to adjust the installed position of this unit.

Choices: **FLAT TO WALL** (Parallel to wall installation), **ANGLE TO WALL OR CORNER** (Corner installation)

FLAT TO WALL

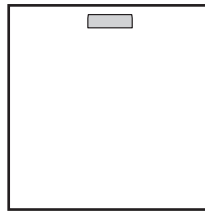

ANGLE TO WALL OR CORNER

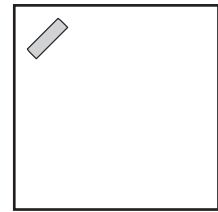

- Select **FLAT TO WALL** if this unit is installed in parallel with the wall in your listening room. Adjust the width and length of your listening room as well as the distance of the listening position from this unit and the distance of the center of this unit from the left wall.

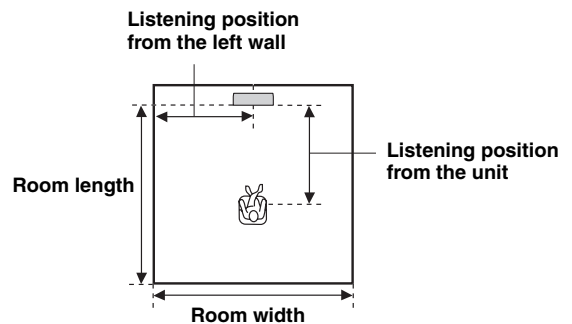

Choices for the room width and length:

2.0 m to 12.0 m (6.5 ft to 40.0 ft)

Choices for the listening position from this unit:

1.8 m to 9.0 m (6.0 ft to 30.0 ft)

Choices for the listening position from the left wall:

0.6 m to 11.4 m (2.0 ft to 38.0 ft)

Room width and length

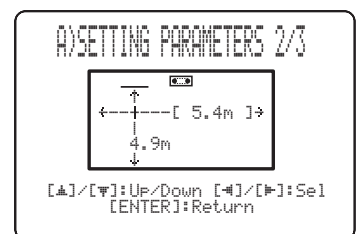

Listening position from the unit and the left wall

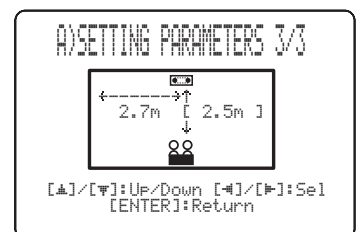

- Select ANGLE TO WALL OR CORNER if this unit is installed in the corner of your listening room. Adjust the width and length of your listening room as well as the distance of the listening position from this unit.

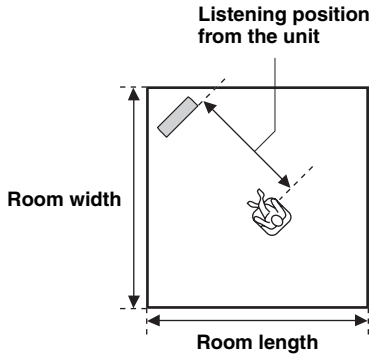

Choices for the room width and length:
2.0 m to 12.0 m (6.5 ft to 40.0 ft)
Choices for the listening position from this unit:
1.8 m to 9.0 m (6.0 ft to 30.0 ft)

Room width and length

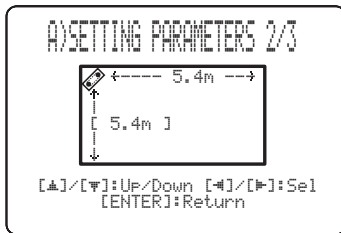

Listening position from the unit

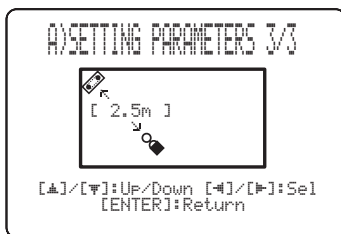

Note

When you set the INSTALLED POSITION parameter in MANUAL SETUP (see page 60), the parameters newly set for the width and length of your listening room are automatically set as the factory default value.

BEAM ADJUSTMENT (Beam adjustment)

Use to manually adjust the various sound beam settings. We recommend that you select 5 Beam as the beam mode before adjusting these parameters (see page 45).

Notes

- When INSTALLED POSITION is adjusted in MANUAL SETUP (see page 60), the factory default value is automatically set for this parameter except Center in FOCAL LENGTH (see page 62).
- Depending on the beam mode settings (see pages 45, 46, 51 and 52), some channel positions may not be available for selection. In this case, “-” is displayed. When using Stereo plus 3 Beam as the beam mode, set the surround left and right signals to be output from the front left and right channels.

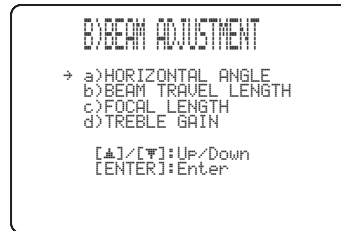

HORIZONTAL ANGLE (Horizontal angle)

Use to adjust the horizontal angle of sound beams for each channel. By adjusting the horizontal angle of the sound beams, you can optimize the sound beam paths. A test tone is automatically output.

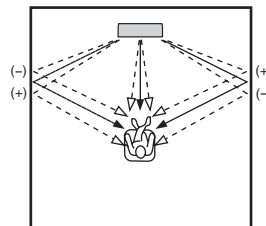

Choices: L90° to R90°

Adjust toward L (left) to move the direction of the output to the left and adjust toward R (right) to move it to the right.

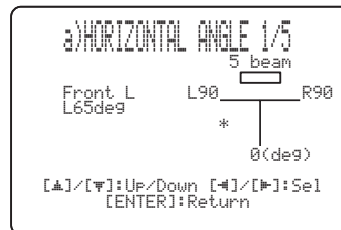

BEAM TRAVEL LENGTH (Beam travel length)

A certain amount of delay must be applied to the sound from each channel so that all sounds can arrive at the listening position at the same time. This menu sets the distance that sound beams travel after being output and reflected off the wall until they arrive at the listening position and adjusts the delay applied to the respective channel.

The lines in the illustration below indicate the distance.

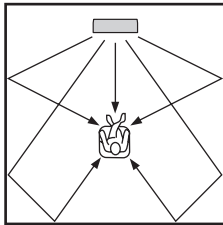

Choices: 0.3 m to 24.0 m (1.0 ft to 80.0 ft)

- **Front L** adjusts the distance the front left channel sound beams travel.
- **Front R** adjusts the distance the front right channel sound beams travel.
- **Center** adjusts the distance the center channel sound beams travel.
- **Surround L** adjusts the distance the surround left channel sound beams travel.
- **Surround R** adjusts the distance the surround right channel sound beams travel.

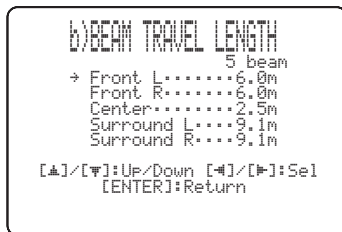

We recommend that you use the setting optimized by AUTO SETUP (see page 32). Adjust this parameter only when you changed HORIZONTAL ANGLE (see page 61).

FOCAL LENGTH (Focal length)

Use to set the distance from the front of this unit to the focal point of output for each channel to achieve an expansive feeling for each channel.

The focal points except for the center channel should be set near the reflection points on the walls. The shorter the distance, the larger the expansion.

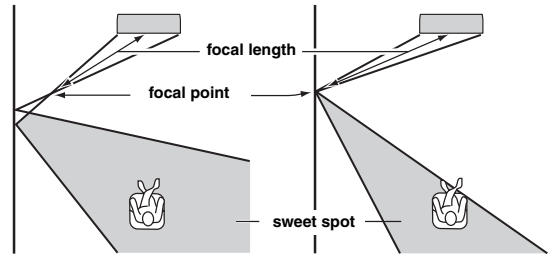

Front left channel

Center channel

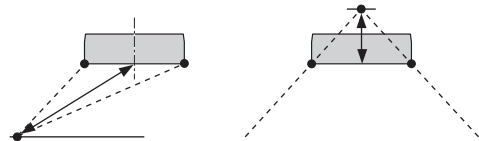

Choices: -1.0 m to +13.0 m (-3.5 ft to +43.5 ft)

Adjust toward - (minus) to move the focus outward and adjust toward + (plus) to move the focus toward the normal position.

- **Front L** adjusts the focal length for the front left sound beams.
- **Front R** adjusts the focal length for the front right sound beams.
- **Center** adjusts the focal length for the center sound beams. Initial setting: -0.3 m (-1.0 ft)
- **Surround L** adjusts the focal length for the surround left sound beams.
- **Surround R** adjusts the focal length for the surround right sound beams.



We recommend that you use the initial setting (-0.3 m (or -1.0 ft)) for the center channel.

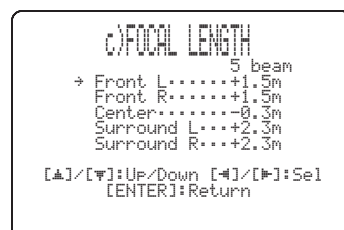

TREBLE GAIN (Treble gain)

Use to adjust the high-frequency output level of each channel.



If the reflection points of the front left and right or surround left and right sound beams are on curtain or other acoustically absorbent surfaces, you can achieve more effective surround sound by increasing the treble level for those sound beams.

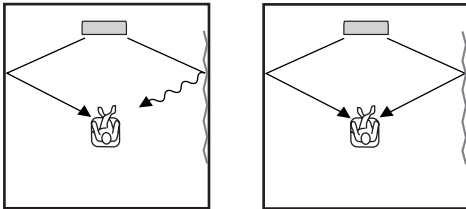

Choices: -12.0 dB to +12.0 dB

Initial setting: Front L/R, Center 0 dB

Surround L/R +3.0 dB at 5 beam mode
Surround L/R 0 dB at ST + 3 beam mode

- **Front L** adjusts the high-frequency output level of the front left channel.
- **Front R** adjusts the high-frequency output level of the front right channel.
- **Center** adjusts the high-frequency output level of the center channel.
- **Surround L** adjusts the high-frequency output level of the surround left channel.
- **Surround R** adjusts the high-frequency output level of the surround right channel.

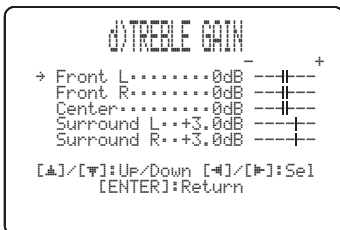

IMAGE LOCATION (Image location)

Use to adjust the direction from which the front left and right channel sound is heard so that each sound can be heard closer to the center channel.

Use this feature to redirect audio signals if the sound coming from the front left and right channels seems unnatural, such as when your listening position is not the center of your listening room.

You can only adjust this parameter when 3 Beam or 5 Beam is selected as the beam mode (see pages 45 and 46).

Choices: ON, OFF

Setting range: 0% to 95%

Initial setting: 0%

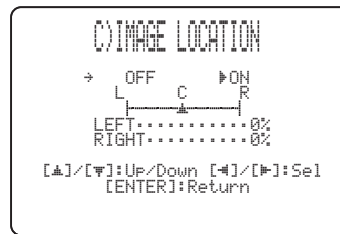

LEFT (Left)

Adjusts audio signals toward the left.

The higher the percentage, the louder the output from the center.

Without adjustment

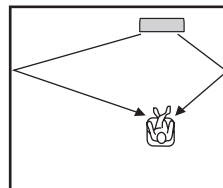

With the front left channel adjusted

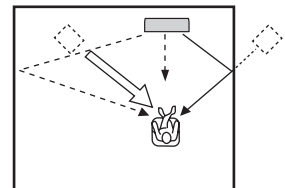

RIGHT (Right)

Adjusts audio signals toward the right.

The higher the percentage, the louder the output from the center.

Without adjustment

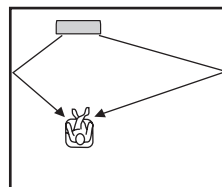

With the front right channel adjusted

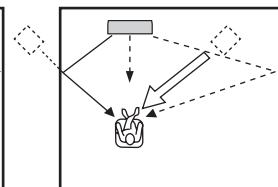

SOUND MENU

Use to manually adjust the various parameters related to the sound output.

SET MENU → MANUAL SETUP → SOUND MENU

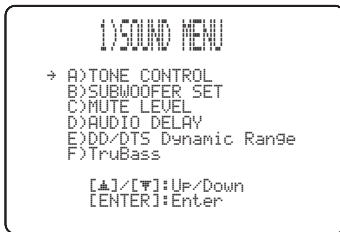

■ TONE CONTROL (Tone control)

You can adjust the tonal quality of sound beams.

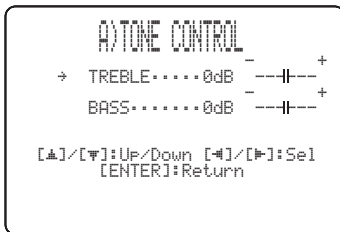

TREBLE (Treble)

Use to adjust the high-frequency response.

Choices: -12 dB to +12 dB

Initial setting: 0 dB

BASS (Bass)

Use to adjust the low-frequency response.

Choices: -12 dB to +12 dB

Initial setting: 0 dB

■ SUBWOOFER SET (Subwoofer settings)

Use to manually adjust the various subwoofer settings.

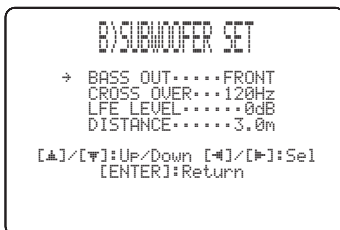

BASS OUT (Bass out)

Low-frequency (bass) signals can be directed to the subwoofer or the front left and right channels. This setting also determines the routing of LFE (low-frequency effect) signals found in Dolby Digital or DTS sources.

Choices: SWFR (Subwoofer), **FRONT**

- Select SWFR if you connect a subwoofer. LFE and low-frequency signals from other channels are directed to the subwoofer.
- Select FRONT if you do not use a subwoofer. LFE and low-frequency signals from other channels are directed to the front left and right channels.

CROSS OVER (Crossover)

When BASS OUT is set to SWFR, you can use this feature to select a crossover (cutoff) frequency for all low-frequency signals. All frequencies below the selected frequency will be sent to the subwoofer position.

Choices: 100Hz, **120Hz**, 150Hz

LFE LEVEL (Low-frequency effect level)

Select to adjust the output level of the LFE (low-frequency effect) channel according to the capacity of your subwoofer. The LFE channel carries low-frequency special effects which are only added to certain scenes. This setting is effective only when this unit decodes Dolby

Digital or DTS signals.
Choices: -20 to **0** dB

DISTANCE (Distance)

Select to adjust the distance of the subwoofer from the listening position.

Choices: 0.3 to 15.0 m (1.0 ft to 50.0 ft)

Initial setting: 3.0 m (10.0 ft)

■ MUTE LEVEL (Muting level)

Use to adjust how much the mute function reduces the volume level.

Choices: **MUTE**, -20 dB

- Select MUTE to completely halt all sound output.
- Select -20 dB to reduce the current volume level by 20 dB.



■ AUDIO DELAY (Audio delay)

Use to delay the sound output and synchronize it with the video image. This may be necessary when using certain LCD monitors or projectors.

Choices: **0** to 160 msec



■ DD/DTS Dynamic Range (Dynamic range of Dolby Digital and DTS signals)

Use to select the amount of dynamic range compression. This setting is effective only when the unit is decoding Dolby Digital and DTS signals. Dynamic range is the difference between the smallest sound that can be heard above the noise of the equipment and the biggest sound that can be heard without distortion.

Choices: MIN (minimum), STD (standard), **MAX** (maximum)

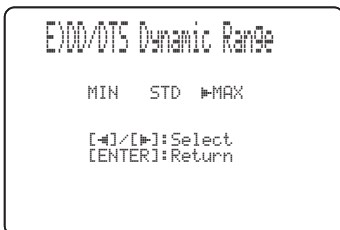

Select to adjust the dynamic range compression.

- Select MIN for listening to sources at low volume levels.
- Select STD for general use.
- Select MAX for feature films.

■ TruBass

Use to turn on or off the bass sound enhancer. The SRS TruBass technology improves bass even without a subwoofer and provides deeper, richer bass in the presence of a subwoofer.

Choices: OFF, **ON**

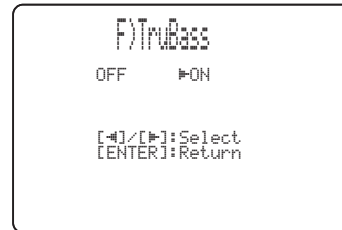

Note

TruBass is not available when My Beam (see page 52) or My Surround (see page 46) is selected as the beam mode.

INPUT MENU

Use to manually adjust the various parameters related to the audio and video input.

SET MENU → MANUAL SETUP → INPUT MENU



■ INPUT MODE (Input mode)

Use to designate the input mode for the input sources connected to the DIGITAL INPUT jacks when you turn on the power of this unit. For information on the types of audio signals that can be output by this unit, see “Selecting the input mode” on page 73.

Choices: **AUTO**, **LAST**



- Select **AUTO** to set this unit to automatically detect the type of input signals and select the appropriate input mode.
- Select **LAST** to set this unit to automatically select the last input mode used for that input source. If the type of input signals is different from the setting, no sounds will be produced.

■ INPUT TRIM (Input trim)

Use to adjust the input level of the input source.

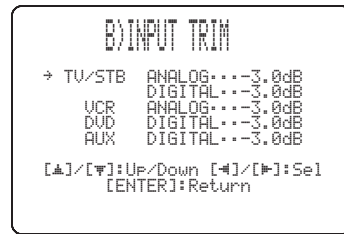

- Select **TV/STB ANALOG** to adjust the level of audio and video signals input at the TV/STB AUDIO INPUT jacks of this unit.
Control range: -6.0 dB to 0.0 dB
Initial setting: -3.0 dB
- Select **TV/STB DIGITAL** to adjust the level of audio and video signals input at the TV/STB OPTICAL DIGITAL INPUT jack of this unit.
Control range: -6.0 dB to 0.0 dB
Initial setting: -3.0 dB
- Select **VCR ANALOG** to adjust the level of audio and video signals input at the VCR AUDIO INPUT jacks of this unit.
Control range: -6.0 dB to 0.0 dB
Initial setting: -3.0 dB
- Select **DVD DIGITAL** to adjust the level of audio and video signals input at the DVD COAXIAL DIGITAL INPUT jack of this unit.
Control range: -6.0 dB to 0.0 dB
Initial setting: -3.0 dB
- Select **AUX DIGITAL** to adjust the level of audio and video signals input at the AUX OPTICAL DIGITAL INPUT jack of this unit.
Control range: -6.0 dB to 0.0 dB
Initial setting: -3.0 dB

■ INPUT RENAME (Input rename)

Use to change the name of the input source in the OSD and the front panel display. Press an input selector button (e.g., DVD) to select the component you want to change the name for and perform the following procedure.



1 Press ◀/▶ to place the _ (underscore) under the space or the character you want to edit.

The _ (underscore) flashes.

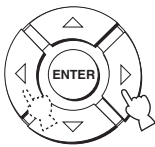

2 Press ▲ / ▼ to select the desired character.

- You can use up to 8 characters for each input.
- Press ▼ to change the character in the following order or press ▲ to go in the reverse order: A to Z, a space, 0 to 9, a space, a to z, a space, #, *, +, etc.

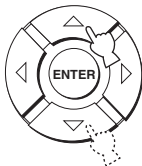

3 Repeat steps 1 to 2 to rename each input.

4 Press ENTER to exit.

The new names are registered, and the display returns to the previous screen.



■ HDMI SET (HDMI settings)

Use to change the HDMI audio/video output/input to match the connected component.

Choices: SUPPORT AUDIO (Support audio), AUDIO SELECT (Audio select), VIDEO INFO. (Video information), HDMI CONTROL (HDMI control)



SUPPORT AUDIO (Support audio)

Use to select whether to play back HDMI audio signals on this unit or on another HDMI component connected to the HDMI OUT jack of this unit.

Choices: **YSP-600**, OTHER



Notes

- This setting is effective when HDMI CONTROL is set to OFF (see page 68).
- The HDMI video signals input at one of the HDMI IN jacks of this unit are always output at the HDMI OUT jack of this unit.
- When HDMI CONTROL is set to ON, this setting is ineffective. This unit follows the setting of the HDMI control-compatible TV.

AUDIO SELECT (Audio select)

Use this feature if your player/tuner connected to one of the HDMI jacks on this unit outputs multi-channel audio source in 2-channel. Connect the optical and/or coaxial digital output jack(s) on your player to the corresponding digital input jack(s) on this unit in addition to the HDMI connection, and then set "AUDIO SELECT" to "OFF".

The multi-channel signal goes through the digital jack and is output from this unit in multi-channel.

Choices: **ON**, OFF

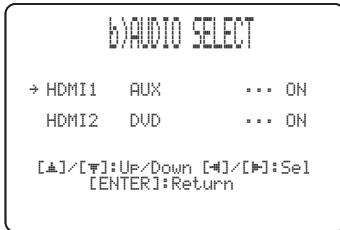

Notes

- The video signal input at one of the HDMI jacks is output at the HDMI OUT jack, regardless of the AUDIO SELECT setting.
- The AUDIO SELECT setting is applied only to the sound output from this unit. It is invalid when the sound is output from the device connected to the HDMI OUT jacks.

VIDEO INFO. (Video information)

Use to display the video information of the current input signal.

Choices: HDMI RES., HDMI ERROR

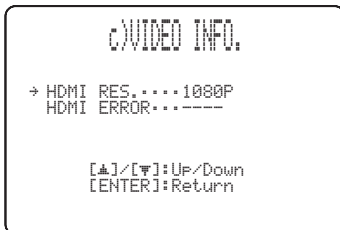

- Select HDMI RES. to display the resolution of the HDMI input/output signals.
- Select HDMI ERROR to display the error message for HDMI sources or devices connected (see page 84 for details).

HDMI CONTROL (HDMI control)

Use this function to link this unit and an HDMI control-compatible TV via HDMI. You can turn on or off the power, select the input mode, and adjust the volume level of this unit using the remote control supplied with your HDMI control-compatible TV. For details, see "Using the HDMI control feature" on page 57.

Choices: **OFF**, ON



- Select ON to enable the HDMI control.
- Select OFF to disable the HDMI control.
- When "HDMI CONTROL" is set to "ON", the amount of power consumption in the standby mode is increase.

Notes

- When HDMI CONTROL is set to OFF and this unit is in the standby mode, the signals input at the HDMI IN jacks are not output at the HDMI OUT jack.
- In order for the HDMI control function to work properly, we recommend that the devices connected using the HDMI jacks (TV, DVD recorder, Blu-ray recorder, etc.) be of the same make.

DISPLAY MENU

Use to manually adjust the various parameters related to the display.

SET MENU → MANUAL SETUP → DISPLAY MENU

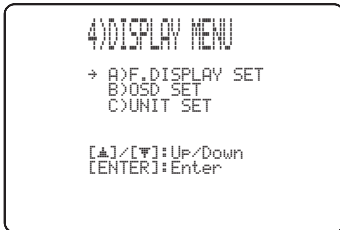

■ F.DISPLAY SET (Front panel display settings)

Use to adjust the brightness and display settings of the front panel display.

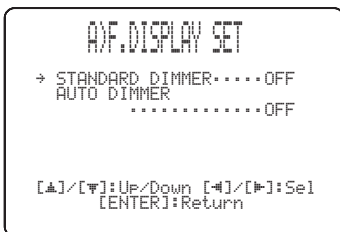

STANDARD DIMMER (Standard dimmer)

Use to adjust the brightness of the front panel display when you operate this unit by using the control buttons on the front panel or on the remote control.

Choices: -2, -1, **OFF**

AUTO DIMMER (Auto dimmer)

If no operation is performed for a specified period of time, the front panel display dims. Use to adjust the brightness of the front panel display in this case.

Choices: **OFF** (the same brightness as the STANDARD DIMMER setting), -1 to -3 (based on the STANDARD DIMMER setting), DISPLAY OFF

■ OSD SET (OSD settings)

Use to adjust the display position and to set the display time of the OSD.



OSD SHIFT (OSD shift)

Use to adjust the vertical position of the OSD. Adjust toward the - (minus) direction to raise the position of the OSD, and adjust toward the + (plus) direction to lower it.

Choices: -5 to +5

Initial setting: 0

■ UNIT SET (Unit settings)

Use this to change the display unit of measurement.

Choices: **METERS** (Australia, Europe, Asia, and Korea models), **FEET** (U.S.A. and Canada models)



- Select METERS to enter distances in meters.
- Select FEET to enter distances in feet.

Note

If you change this setting, the adjusted sound beam settings may change.

Adjusting the audio balance

You can adjust the sound beam output level of each channel by using the test tone or the audio output being played back in each beam mode to achieve a more true-to-life surround sound experience.

Using the test tone

You can use the test tone feature to output a test tone from each channel to manually balance the channel levels.

Use this to set the channel levels so that the volume level of each channel is identical when heard from your listening position.

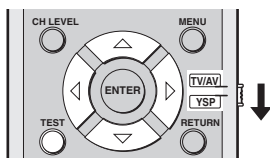

1 Set the operation mode selector to YSP.

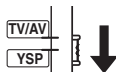

2 Press TEST.

“TEST FRONT L” appears in the front panel display and a test tone is output from the front left channel.



3 Press Δ / ∇ to select the channel you want to adjust.

The front panel display changes as follows:

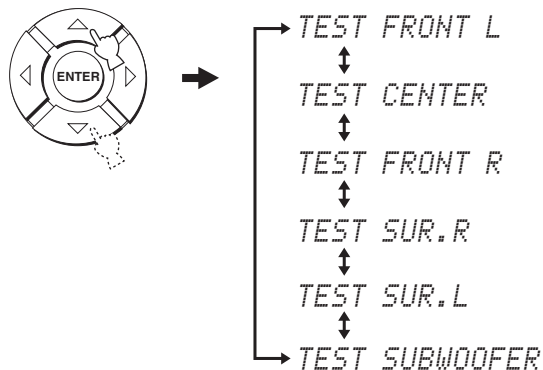

Note

“TEST SUBWOOFER” is only available when a subwoofer is connected to this unit and SWFR is selected for BASS OUT in SOUND MENU (see page 64).

4 Press \triangleleft / \triangleright to adjust the channel volume.

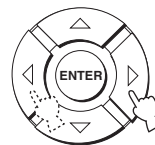

Control range: -10.0 dB to +10.0 dB

5 Press TEST when you have completed all your adjustments.



Notes

- All channel levels cannot be adjusted when the stereo playback (see page 51), My Beam (see page 52), or My Surround (see page 46) is selected as the beam mode.
- “FRONT L/R” cannot be adjusted when Stereo plus 3 Beam is selected as the beam mode (see page 46).
- “FRONT L/R” are automatically adjusted depending on the settings of the other channels when Stereo plus 3 Beam or stereo playback is selected as the beam mode (see pages 46 and 51).



If the level of a particular channel cannot be adjusted, “--dB” appears in the front panel display.

Using the audio output being played back

You can also manually adjust the channel levels while playing back an input source such as a DVD.

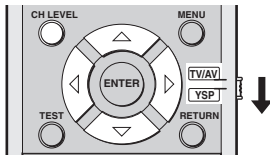

1 Set the operation mode selector to YSP.

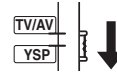

2 Press CH LEVEL repeatedly (or press CH LEVEL and \triangle / ∇) to select the channel you want to adjust.

The front panel display changes as follows:

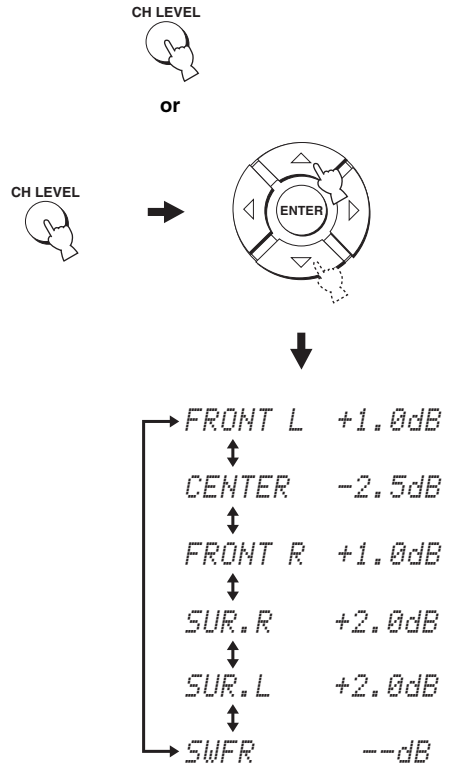

Note

“SWFR” is available only when a subwoofer is connected to this unit and SWFR is selected for BASS OUT in SOUND MENU (see page 64).

3 Press ◀ / ▶ to adjust the channel volume.

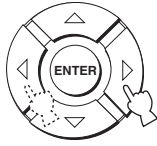

Control range: -10.0 dB to +10.0 dB

4 Wait for a few seconds without operating this unit when you have completed your adjustment.

Notes

- All channel levels cannot be adjusted when the stereo playback (see page 51), or My Surround (see page 46) is selected as the beam mode.
- “FRONT L/R” cannot be adjusted when Stereo plus 3 Beam is selected as the beam mode (see page 46).
- Only CENTER can be adjusted when My Beam is selected as the beam mode (see page 52).
- “FRONT L/R” are automatically adjusted depending on the settings of the other channels when Stereo plus 3 Beam or stereo playback is selected as the beam mode (see pages 46 and 51).



If the level of a particular channel cannot be adjusted, “- dB” appears in the front panel display.

Selecting the input mode

You can select the type of audio input signals of the selected input source according to your preference or the conditions of the input source. This function is available for TV/STB, DVD, and AUX.



We recommend setting the input mode to AUTO in most cases.

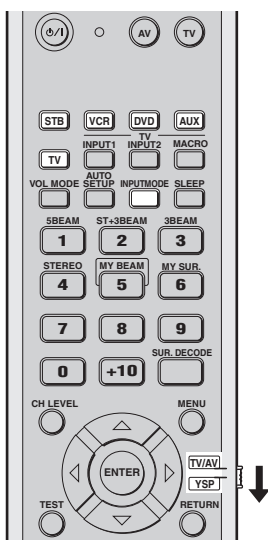

3 Press INPUTMODE repeatedly to toggle between input modes.

INPUTMODE

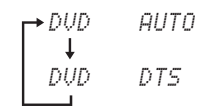

When DVD is selected as the input source

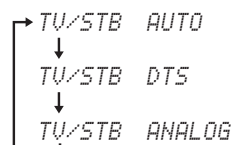

When TV or STB is selected as the input source

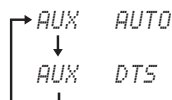

When AUX is selected as the input source

1 Set the operation mode selector to YSP.

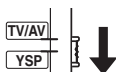

2 Press one of the input selector buttons to select the desired input source.

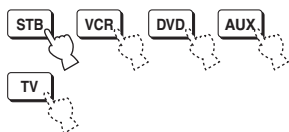

Note

ANALOG is not available as the input mode of DVD and AUX.

• AUTO

Automatically selects audio input signals in the following priority order:

- 1) Dolby Digital or DTS
- 2) PCM
- 3) Analog



Use this input mode in most cases.

• DTS

Selects only digital signals encoded in DTS.

Compared to AUTO, this input mode provides greater stability while playing back CDs or LDs encoded in DTS.

• ANALOG

Selects only analog signals.

Even when both digital and analog signals are input simultaneously, only analog signals are selected.



You can adjust the default input mode to be selected when the power of this unit is turned on by adjusting INPUT MODE in INPUT MENU (see page 66).

Adjusting the system parameters

This unit has additional menus that are displayed in the front panel display. These menus offer additional operations to adjust and customize the way this unit operates.

Note

When “F.PANEL KEY” is set to “F.PANEL: OFF” (see page 75), STANDBY/ON on the front panel is ineffective. Use STANDBY/ON on the remote control instead to adjust the system parameters.

Using the system parameters

Follow the procedure below to enter the system parameters.

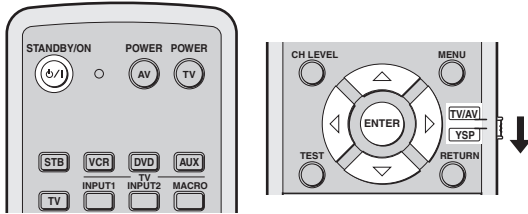
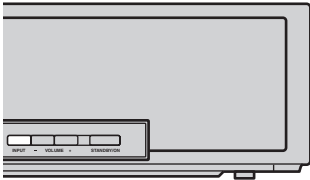

- 1 Press STANDBY/ON on the remote control to turn off the power of this unit.

STANDBY/ON



- 2 Press and hold INPUT on the front panel and press STANDBY/ON on the remote control to turn on the power of this unit.

“MEMORY PROTECT” is displayed in the front panel display.

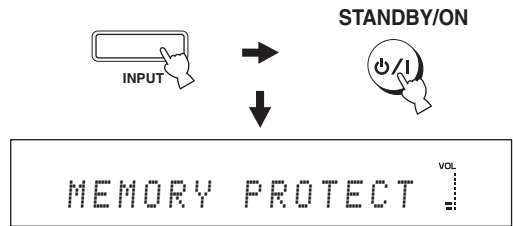

- 3 Release INPUT on the front panel.



- 4 Set the operation mode selector to YSP.



- 5 Use Δ / ∇ to select the parameter to be set, then press ENTER.







See the table on page 75 for the types of parameters.

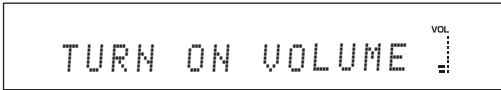

- 6 Use \leftarrow / \rightarrow to select and change the parameter setting.

See the table on page 75 for the parameter settings.



Parameter to be changed and front panel display	Parameter settings
<p>MEMORY PROTECT You can protect the settings you saved in the system memory of this unit from being accidentally erased or unwantedly changed.</p> 	ON, OFF
<p>MAX VOLUME You can set the maximum volume level so that this unit will not output sound beyond the limited volume level.</p> 	MAX, 99 to 01, MIN Control step: 1
<p>TURN ON VOLUME You can set the initial volume level when the power of this unit is turned on.</p> 	MAX, 99 to 01, OFF Control step: 1
<p>DEMO MODE You can test the sound beam output from this unit to experience the sound beam.</p> 	ON, OFF
<p>PANEL INP. KEY You can disable the INPUT on the front panel when you adjust the system parameters.</p> 	ON, OFF
<p>F.PANEL KEY You can disable the front panel keys except when you adjust the system parameters.</p> 	ON, OFF
<p>FACTORY PRESET You can reset all of the parameters of this unit to the factory presets. This procedure completely resets ALL the parameters in SET MENU.</p> <p>Note After performing the following procedure you must run AUTO SETUP again to match your surround sound environment.</p> 	RESET, CANCEL

7 Press STANDBY/ON on the remote control to set this unit to the standby mode.

STANDBY/ON



The new setting will be activated when you turn on the power of this unit next time.



When the demo mode is turned on, restart the unit, then press ENTER while playing back sources to test the sound beam. The sound beam being output shuttles between left and right. Press ENTER again to stop shuttling.

Remote control features

In addition to controlling this unit, the remote control can also operate other AV components made by Yamaha and other manufacturers. To control other components, you must set up the remote control with the appropriate remote control codes and set the operation mode selector to TV/AV to change the control area.

Note

Depending on the external AV component you are using, you may not be able to operate the component with the remote control, even if a remote control code is set. In this case, operate the component using the supplied remote control.

Setting remote control codes

You can control other components by setting the appropriate remote control codes. Codes can be set up for each input area (STB, VCR, DVD, AUX, and TV). For a complete list of available remote control codes, refer to “List of remote control codes” at the end of this manual.

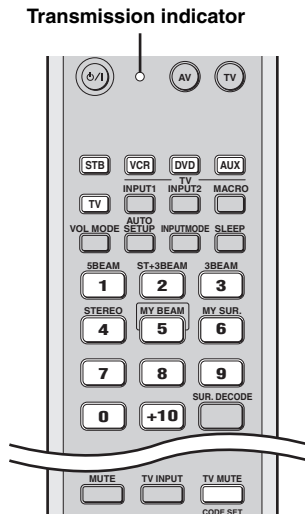

- 1 Press and hold CODE SET and press one of the input selector buttons to select the input source you want to set a remote control code for.

The transmission indicator flashes twice and remains lit.

Proceed to step 2 while holding down CODE SET.

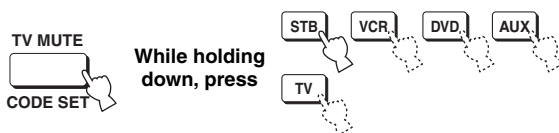

Press and hold CODE SET until step 2 is finished.

- 2 Press the numeric buttons to enter the remote control code while holding down CODE SET.

Setting example: Yamaha DVD input area

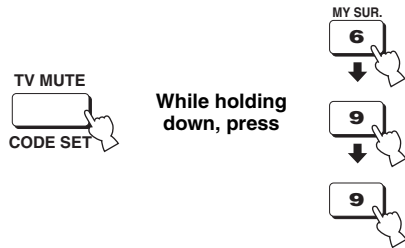

Release CODE SET after entering the code.

- 3 Refer to “Controlling other components” on page 77 to operate the external component using the remote control.

If the external component functions correctly the remote control code setup is successful. If the external component does not function correctly, the remote control code may be incorrect. Confirm that the remote control code is correct. See “List of remote control codes” at the end of this manual and start over from step 1.

Note

If the manufacturer of your component has more than one code, try each of them until you find the correct one.

If the remote control is without batteries for more than two minutes, or if exhausted batteries remain in the remote control, the contents of the memory may be cleared. When the memory is cleared, insert new batteries and reset the remote control codes. When changing the batteries, be careful not to press any of the buttons on the remote control. Doing so will clear the contents of the memory.

Controlling other components

■ Operating your TV

Set the operation mode selector to TV/AV, and press TV to select TV as the input source.

The control area of the remote control changes to the TV operation mode.

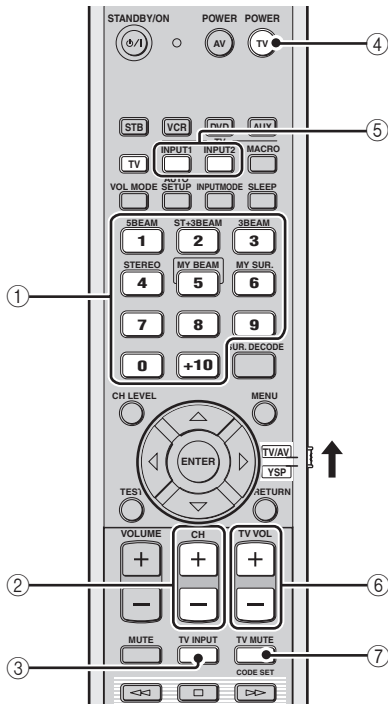

① Numeric buttons

Selects a TV channel for playback.

② CH +/-

Switches between the available TV channels.

③ TV INPUT

Switches the input source for your TV.

④ TV POWER

Turns on or off the power of your TV.

⑤ TV INPUT1/2

Selects the input source of your TV.

⑥ TV VOL +/-

Adjusts the audio output level of your TV.

⑦ TV MUTE

Temporarily mutes audio output from your TV.

When using the HDMI control function, some operations (switching of the power between on and standby, adjustment of the volume, etc.) may be performed on this unit when the TV connected to this unit using the HDMI jacks is operated with this unit's remote control. When a DVD recorder or Blu-ray recorder compatible with HDMI control is connected to this unit using the HDMI jacks, the power of these devices may also be switched between on and standby.

■ Operating your DVD player/recorder

Set the operation mode selector to TV/AV and press DVD to select DVD as the input source.

The control area of the remote control changes to the DVD operation mode.

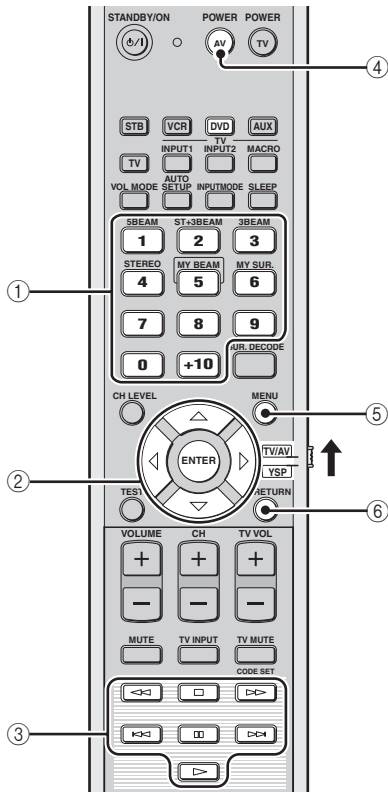

① **Numeric buttons**

Enter numeric digits.

② **Cursor buttons** \triangle / ∇ / \triangleleft / \triangleright , **ENTER**

Use to select DVD menu items.

③ **Operation buttons for DVD players**

Operate your DVD player/recorder, such as play and stop.

④ **AV POWER**

Turns on or off the power of your DVD player/recorder.

⑤ **MENU**

Displays the DVD menu.

⑥ **RETURN**

Use to return to the previous DVD menu screen or exit from the DVD menu.

■ Operating your STB (CATV/Satellite tuner)

Set the operation mode selector to TV/AV and press STB to select STB as the input source.

The control area of the remote control changes to the STB operation mode.

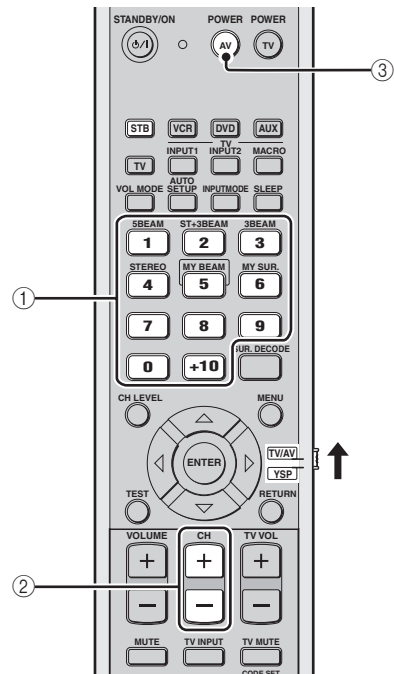

① **Numeric buttons**

Enter numeric digits.

② **CH +/-**

Switches between the available STB channels.

③ **AV POWER**

Turns on or off the power of your STB.

■ Operating your VCR

Set the operation mode selector to TV/AV and press VCR to select VCR as the input source.

The control area of the remote control changes to the VCR operation mode.

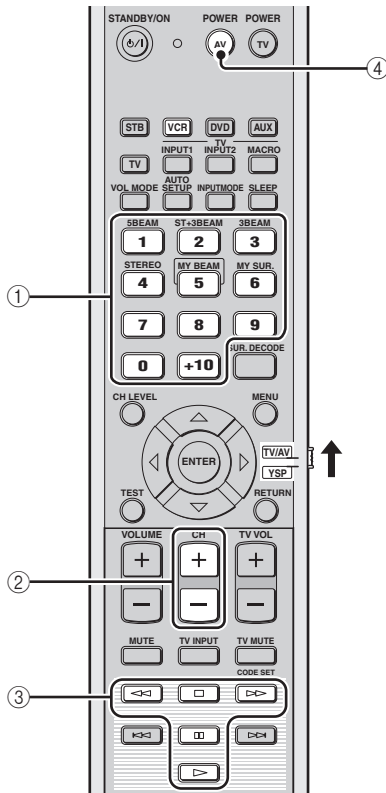

① **Numeric buttons**

Enter numeric digits.

② **CH +/-**

Switches between the available VCR channels.

③ **Operation buttons for VCR**

Operate your VCR, such as play and stop.

④ **AV POWER**

Turns on or off the power of your VCR.

Using the TV macro

The TV macro feature makes it possible to perform a series of operations with the press of a single button. For example, when you want to play a DVD, you would normally turn on the component, select DVD as the input source, and press the play button to start playback. The TV macro feature lets you perform all of these operations simply by pressing the DVD macro button.

Notes

- Be sure to set up a remote control code for your TV before setting macros.
- The ways to set macros differ if your TV does not have the tuning capability.
- If you press any control buttons on the remote control other than the ones used to set macros while setting macros, the setting procedure is automatically canceled.
- If it takes more than 10 seconds in steps 2 and 3, the setting procedure is automatically canceled. In this case, repeat from step 1.

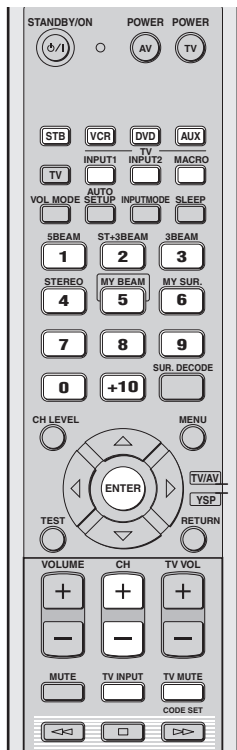

Setting macros for the TV with the tuning capability

- 1 Press and hold CODE SET and press one of the input selector buttons to select the input source you want to set macros for.**

Proceed to step 2 while holding down CODE SET.



- 2 Press MACRO while holding down CODE SET.**

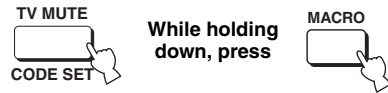

- 3 Press CH +/- or the numeric buttons to select the TV channel.**

Check that the TV screen changes to the tuner screen.

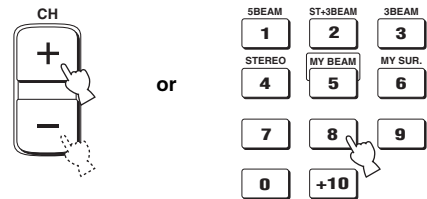

- 4 Press TV INPUT repeatedly until the screen changes to the display of the input source selected in step 1.**



- 5 Press ENTER to confirm the macro setting.**

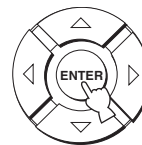

■ Setting macros for the TV without the tuning capability

- 1 Press and hold CODE SET and press one of the input selector buttons to select the input source you want to set macros for.**

Proceed to step 2 while holding down CODE SET.



- 2 Press MACRO while holding down CODE SET.**

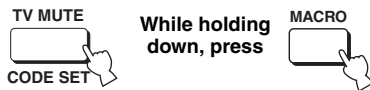

- 3 Press INPUT1.**

Check that the TV screen changes to the input 1 screen.



- 4 Press TV INPUT repeatedly until the screen changes to the display of the input source selected in step 1.**



- 5 Press ENTER to confirm the setting.**

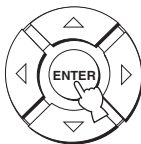

■ Operating macros

Press and hold one of the input selector buttons for approximately two seconds to select the input source you want to operate macros for.

The TV input changes at the same time the input mode changes.



■ Canceling the macros

- 1 Press and hold CODE SET and press one of the input selector buttons to select the input source you want to cancel the macros for.**

Proceed to step 2 while holding down CODE SET.



- 2 Press MACRO while holding down CODE SET.**

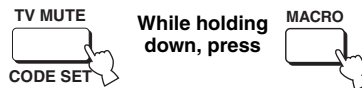

- 3 Press ENTER to cancel the macros.**

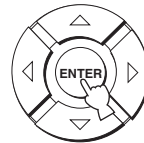

Troubleshooting

Refer to the chart below when this unit does not function properly. If the problem you are experiencing is not listed below or if the instruction below does not help, set this unit to the standby mode, disconnect the AC power supply cable, and contact the nearest authorized Yamaha dealer or service center.

■ General

Problem	Cause	Remedy	See page
This unit fails to turn on when STANDBY/ON is pressed, or enters the standby mode soon after the power has been turned on.	The AC power supply cable is not firmly connected to the AC wall outlet.	Connect the AC power supply cable firmly to the AC wall outlet.	26
	This unit has been exposed to a strong external electric shock (such as lightning and strong static electricity).	Set this unit to the standby mode, disconnect the AC power supply cable, plug it back in after 30 seconds, and use it normally.	—
This unit suddenly enters the standby mode.	The internal temperature becomes too high and the overheat protection circuitry has been activated.	Wait for about one hour for this unit to cool down and turn it back on.	—
	The sleep timer has turned the unit off.	Turn on the power and play back the source again.	—
No sound.	Incorrect input or output cable connections.	Connect the cables properly. If the problem persists, the cables may be defective.	16
	No appropriate input source has been selected.	Select an appropriate input source with INPUT or the input selector buttons.	42
	The volume is turned down.	Turn up the volume.	44
	The sound is muted.	Press MUTE or VOLUME +/- to resume audio output and adjust the volume level.	44
	The signals this unit cannot reproduce (such as PCM signals with more than 96 kHz of sampling frequency) are being received from the source component.	Play a source whose signals can be reproduced by this unit.	—
		Change the system settings of the source component.	—
	The HDMI components connected to this unit do not support the HDCP copy protection standards.	Connect the HDMI components that support the HDCP copy protection standards.	17
SUPPORT AUDIO is set to OTHER and HDMI audio signals are not being played back on this unit.	Set SUPPORT AUDIO to YSP-600 in MANUAL SETUP.	67	
The sound suddenly goes off.	The sleep timer has turned this unit off.	Turn on the power and play back the source again.	—
	The sound is muted.	Press MUTE or VOLUME +/- to resume audio output and adjust the volume level.	44
No sound from the effect channels.	You are playing back the source or program in the stereo playback or My Beam mode.	Press one of the beam mode buttons on the remote control to select a multi-channel playback mode and play back the source or program once more.	45
No sound from the center channel.	The output level of the center channel is set to minimum.	Raise the level of the center channel.	70
No sound from the surround channels.	The output level of the surround channels is set to minimum.	Raise the output level of the surround channels.	70

Problem	Cause	Remedy	See page
No sound from the subwoofer.	BASS OUT in SUBWOOFER SET is set to FRONT.	Select SWFR.	64
	The source does not contain low bass signals.		
Distorted or too little bass sound.	CROSS OVER in SUBWOOFER SET is set incorrectly.	Set CROSS OVER correctly.	64
	One of the night listening enhancers is currently selected.	Turn off the night listening enhancers.	54
Too much bass sound.	TruBass is currently turned on.	Turn off TruBass.	65
	The volume level of the subwoofer is too high.	Turn down the volume level of the subwoofer.	—
Surround sound effects are insubstantial.	The listening room is not a regular shape.	Install this unit in a square or rectangular shaped room.	—
	There is no wall in the path of the sound beam.	Try placing a flat object, such as a board, in the path of the sound beam.	—
Dolby Digital or DTS sources cannot be played back. (Dolby Digital or DTS indicator does not light up in the front panel display.)	The connected component is not set to output Dolby Digital or DTS digital signals.	Make an appropriate setting following the operating instructions for your component.	—
	The input mode is set to ANALOG.	Set the input mode to AUTO.	73
There is noise interference when a subwoofer is not connected to this unit.	The protection circuitry was in operation because a source with strong bass elements was played back.	Turn down the volume level.	44
		Select SWFR for BASS OUT.	64
		Connect a subwoofer and adjust settings for SUBWOOFER SET.	64
Low-frequency sounds are distorted.	CROSS OVER in SUBWOOFER SET is set incorrectly.	Set CROSS OVER correctly.	64
On-screen display does not appear.	The OSD video pin cable is not connected properly.	Connect the cable properly.	18, 19
This unit does not operate properly.	The internal microcomputer has been frozen by an external electric shock (such as lightning or excessive static electricity) or by a power supply with low voltage.	Disconnect the AC power supply cable from the outlet and plug it in again after about 30 seconds.	—
No sound is heard from the TV connected via HDMI.	The TV does not accept the multi-channel audio signals.	Convert the multi-channel audio signals to the 2-channel audio signals at the source component such as a DVD player.	—
	“SUPPORT AUDIO” is set to “YSP-600”.	Set “SUPPORT AUDIO” to “OTHER”.	67
There is noise interference from digital or high-frequency equipment.	This unit is too close to the digital or high-frequency equipment.	Move this unit farther away from such equipment.	—
This unit does not output effect sounds properly.	The original source includes surround effects.	Disable the surround effect settings of this unit.	—
My Beam auto-adjust function does not work.	The listening room is too noisy.	Keep the listening room as quiet as possible.	—
		Try manual-adjust function.	53
	The remote control may be operated outside of the remote control operation range.	The remote control functions within a maximum range of 6 m (20 ft) and no more than 30 degrees off-axis from the front panel.	27
	The function does not work properly because of the condition of the connected components.	Select My Beam and then try again.	52

■ Remote control

Problem	Cause	Remedy	See page
The remote control does not work and/or function properly.	Wrong distance or angle.	The remote control functions within a maximum range of 6 m (20 ft) and no more than 30 degrees off-axis from the front panel.	27
	Direct sunlight or lighting (from an inverter type of fluorescent lamp, etc.) is striking the remote control sensor of this unit.	Reposition this unit.	—
	The batteries are weak.	Replace all batteries.	27
Cannot operate external components with the remote control of this unit.	The external component you want to operate is not selected as the input source.	Press INPUT on the front panel or the input selector buttons on the remote control to select the external component you want to operate.	42
	The remote control code was not correctly set.	Set the remote control code correctly or try another code for the same manufacturer using the “List of remote control codes” at the end of this manual.	76
	Even if the remote control code is correctly set, there are some models that do not respond to the remote control.	Use the remote control supplied with the external component.	—
The cursor buttons do not work during SET MENU operation.	The operation mode selector was unwantedly set to TV/AV.	Set the operation mode selector to YSP.	—
Cannot use the My Beam auto-adjust function.	Wrong distance or angle.	The remote control functions within a maximum range of 6 m (20 ft) and no more than 30 degrees off-axis from the front panel.	52

■ HDMI

Error message	Cause	Remedy	See page
Device Error	The number of the connected HDMI components exceeds the limit.	Reduce the number of the connected HDMI components.	—
HDCP Error	HDCP authentication failed.	Check that the connected HDMI components support the HDCP copy protection standards.	—

Glossary

■ Dolby Digital

Dolby Digital is a digital surround sound system that gives you completely independent multi-channel audio. With 3 front channels (left, center, and right) and 2 surround stereo channels, Dolby Digital provides 5 full-range audio channels. With an additional channel especially for bass effects, called LFE (low-frequency effect), the system has a total of 5.1-channels (LFE is counted as 0.1-channel). By using 2-channel stereo for the surround channels, more accurate moving sound effects and surround sound environment are possible than with Dolby Surround. The wide dynamic range (from maximum to minimum volume) reproduced by the 5 full-range channels and the precise sound orientation generated using digital sound processing provide listeners with excitement and realism previously unheard of.

With this unit, any sound environment from monaural up to a 5.1-channel configuration can be freely selected for your enjoyment.

■ Dolby Pro Logic II

Dolby Pro Logic II is an improved technique used to decode vast numbers of existing Dolby Surround software. This new technology enables a discrete 5-channel playback with 2 front left and right channels, 1 center channel, and 2 surround left and right channels (instead of only 1 surround channel for conventional Pro Logic technology). Music and Game modes are also available for 2-channel sources in addition to the Movie mode.

■ Dolby Surround

Dolby Surround uses a 4-channel analog recording system to reproduce realistic and dynamic sound effects: 2 front left and right channels (stereo), a center channel for dialog (monaural), and a surround channel for special sound effects (monaural). The surround channel reproduces sound within a narrow frequency range.

Dolby Surround is widely used with nearly all video tapes and laser discs, and in many TV and cable broadcasts as well. The Dolby Pro Logic decoder built into this unit employs a digital signal processing system that automatically stabilizes the volume on each channel to enhance moving sound effects and directionality.

■ DTS Digital Surround

DTS digital surround was developed to replace the analog soundtracks of movies with a 6-channel digital sound track, and is now rapidly gaining popularity in movie theaters around the world. DTS, Inc. has developed a home theater system so that you can enjoy the depth of sound and natural spatial representation of DTS digital surround in your home. This system produces practically distortion-free 6-channel sound (technically, left, right, and center channels, 2 surround channels, plus an LFE 0.1-channel as a subwoofer, for a total of 5.1 channels). The unit incorporates a DTS-ES decoder that enables 6.1-channel reproduction by adding the surround back channel to existing 5.1-channel format.

■ DTS Neo:6

Neo:6 decodes the conventional 2-channel sources for 6-channel playback by the specific decoder. It enables playback with the full-range channels with higher separation just like digital discrete signal playback. Two modes are available: Music mode for playing music sources and Cinema mode for movies.

■ EUPHONY

Euphony is a revolutionary sound field reproduction system implemented with state-of-the-art sound technologies developed under the basic concept of enjoying beautiful sound. It can reproduce surround sound optimized without depending on the number of input channels, the number of speakers (two or more speakers) or the speaker's dimensions. In addition, it features steady center localization. It also can reproduce the surround sound for the headphones with natural sound and "out-of-head" localization so that the listener feels an expanded sound and will not tire, even when listening to music or a movie for long time.

■ HDMI

HDMI (High-Definition Multimedia Interface) is the first industry-supported, uncompressed, all-digital audio/video interface. Providing an interface between any source (such as a set-top box or AV receiver) and an audio/video monitor (such as a digital television), HDMI supports standard, enhanced, or high-definition video as well as multi-channel digital audio using a single cable. HDMI transmits all ATSC HDTV standards and supports 8-channel digital audio, with bandwidth to spare to accommodate future enhancements and requirements. When used in combination with HDCP (High-bandwidth Digital Content Protection), HDMI provides a secure audio/video interface that meets the security requirements of content providers and system operators. For further information on HDMI, visit the HDMI website at "<http://www.hdmi.org/>".

■ LFE 0.1-channel

This channel is for the reproduction of low bass signals. The frequency range for this channel is 20 Hz to 120 Hz. This channel is counted as 0.1 because it only enforces a low-frequency range compared to the full-range reproduction by the other 5/6 channels in Dolby Digital or DTS 5.1/6.1-channel systems.

■ PCM (Linear PCM)

Linear PCM is a signal format under which an analog audio signal is digitized, recorded, and transmitted without using any compression. This is used as a method of recording CDs and DVD audio. The PCM system uses a technique for sampling the size of the analog signal per very small unit of time. Standing for pulse code modulation, the analog signal is encoded as pulses and then modulated for recording.

■ SRS TruBass

SRS TruBass is a psychoacoustic bass enhancement technology developed by SRS Labs, Inc. for speakers and headphone systems that delivers bass up to an octave below the physical capabilities of the speaker's driver. SRS TruBass technology takes advantage of a spontaneous tendency of the human ears to infer low-range audio data when presented with higher-frequency harmonic signals. As a result, our ears can hear the original low-range sound that the speaker system is incapable of producing.

Index

■ Numerics

3 Beam	46
5 Beam	45

■ A

AC power supply cable	26
Audio pin cable	17
AUTO SETUP (IntelliBeam)	32

■ B

Battery	27
BEAM MENU	60
Beam mode	45, 51, 52

■ C

Cardboard microphone stand	34
----------------------------------	----

■ D

DEMO MODE	75
Demonstration DVD	6
Digital audio pin cable	17
DISPLAY MENU	69
Dolby Digital	47
Dolby Pro Logic	47
Dolby Pro Logic II	47
DTS	47
DTS Neo: 6	47
Dynamic range	65

■ E

EUPHONY	85
---------------	----

■ F

FACTORY PRESET	75
Front panel	7
Front panel display	8

■ H

HDMI	17
HDMI cable	17
HDMI control	57

■ I

IntelliBeam	32
IntelliBeam microphone	33

■ L

LFE 0.1-channel	86
-----------------------	----

■ M

MANUAL SETUP	58
MEMORY	39
My Beam	52

■ N

Night listening enhancer	54
--------------------------------	----

■ O

On-screen display (OSD)	29
Optical cable	17
OSD video pin cable	17

■ P

PCM	86
Power	28

■ R

Rear panel	9
Remote control	10
Remote control code	76
Remote control sensor	27

■ S

SET MENU	29
Sleep timer	55
Stereo plus 3 Beam	46
Surround mode	47
Surround sound	45
SOUND MENU	64
Stereo sound	51
System parameter	74

■ T

Test tone	70
TruBass	65
TV macro	80
TV volume equal mode	54

■ V

Volume	44
Volume mode	54

Specifications

AMP SECTION

- Maximum Output Power
..... 2 W (1 kHz, 10% THD, 4 Ω) \times 16
15 W (100 Hz, 10% THD, 4 Ω) \times 2

SPEAKER SECTION

- Driver
Small dia. speakers
..... 2.8 cm (1 in) cone magnetic shielding type \times 16
Woofers
..... 8 cm (3 in) cone magnetic shielding type \times 2

CONNECTIONS

- Input Jacks
TV/STB, VCR AUDIO IN (1 V, 32 k Ω) 2 pairs (Analog)
TV/STB, AUX OPTICAL DIGITAL IN 2 (Optical digital)
DVD COAXIAL DIGITAL IN 1 (Coaxial digital)
AUX, DVD HDMI IN 2
- Output Jacks
SUBWOOFER OUT (1.5 V, less than 120 Hz) 1 (Subwoofer)
VIDEO OUT (1 V_{p-p}, 75 Ω) 1 (OSD)
HDMI OUT 1
- System Connector Jack
INTELLIBEAM MIC 1 (Microphone input)
SYSTEM CONNECTOR 1 (System control)

GENERAL

- Power Supply
[U.S.A. and Canada models] AC 120 V, 60 Hz
[Australia model] AC 220–240 V, 50/60 Hz
[U.K., Europe and Russia models] AC 220–240 V, 50/60 Hz
[Korea model] AC 220–240 V, 50/60 Hz
[General model] AC 110–120 V, 50/60 Hz
[Asia model] AC 220–240 V, 50/60 Hz
- Power Consumption 22 W
- Standby Power Consumption 0.1 W or less
- Dimensions (W x H x D) 610 \times 120 \times 220 mm
(24 x 4-23/32 x 8-21/32 in)
- Weight 8.5 kg (18 lbs 12 oz)

* Specifications are subject to change without notice.

HDMI interface of this unit is based on the following standard:

- HDCP (High-bandwidth Digital Content Protection System)
licensed by Digital Content Protection, LLC.

Limited Guarantee for European Economic Area (EEA) and Switzerland

Thank you for having chosen a Yamaha product. In the unlikely event that your Yamaha product needs guarantee service, please contact the dealer from whom it was purchased. If you experience any difficulty, please contact Yamaha representative office in your country. You can find full details on our website (<http://www.yamaha-hifi.com/> or <http://www.yamaha-uk.com/> for U.K. resident).

The product is guaranteed to be free from defects in workmanship or materials for a period of two years from the date of the original purchase. Yamaha undertakes, subject to the conditions listed below, to have the faulty product or any part(s) repaired, or replaced at Yamaha's discretion, without any charge for parts or labour. Yamaha reserves the right to replace a product with that of a similar kind and/or value and condition, where a model has been discontinued or is considered uneconomic to repair.

Conditions

1. The original invoice or sales receipt (showing date of purchase, product code and dealer's name) MUST accompany the defective product, along with a statement detailing the fault. In the absence of this clear proof of purchase, Yamaha reserves the right to refuse to provide free of charge service and the product may be returned at the customer's expense.
2. The product MUST have been purchased from an AUTHORISED Yamaha dealer within the European Economic Area (EEA) or Switzerland.
3. The product must not have been the subject of any modifications or alterations, unless authorised in writing by Yamaha.
4. The following are excluded from this guarantee:
 - a. Periodic maintenance and repair or replacement of parts due to normal wear and tear.
 - b. Damage resulting from:
 - (1) Repairs performed by the customer himself or by an unauthorised third party.
 - (2) Inadequate packaging or mishandling, when the product is in transit from the customer. Please note that it is the customer's responsibility to ensure the product is adequately packaged when returning the product for repair.
 - (3) Misuse, including but not limited to (a) failure to use the product for its normal purpose or in accordance with Yamaha's instructions on the proper use, maintenance and storage, and (b) installation or use of the product in a manner inconsistent with the technical or safety standards in force in the country where it is used.
 - (4) Accidents, lightning, water, fire, improper ventilation, battery leakage or any cause beyond Yamaha's control.
 - (5) Defects of the system into which this product is incorporated and/or incompatibility with third party products.
 - (6) Use of a product imported into the EEA and/or Switzerland, not by Yamaha, where that product does not conform to the technical or safety standards of the country of use and/or to the standard specification of a product sold by Yamaha in the EEA and/or Switzerland.
 - (7) Non AV (Audio Visual) related products.
(Products subject to "Yamaha AV Guarantee Statement" are defined in our website at <http://www.yamaha-hifi.com/> or <http://www.yamaha-uk.com/> for U.K. resident.)
5. Where the guarantee differs between the country of purchase and the country of use of the product, the guarantee of the country of use shall apply.
6. Yamaha may not be held responsible for any losses or damages, whether direct, consequential or otherwise, save for the repair or replacement of the product.
7. Please backup any custom settings or data, as Yamaha may not be held responsible for any alteration or loss to such settings or data.
8. This guarantee does not affect the consumer's statutory rights under applicable national laws in force or the consumer's rights against the dealer arising from their sales/purchase contract.

Attention: Veuillez lire ce qui suit avant d'utiliser l'appareil.

- 1 Pour utiliser l'appareil au mieux de ses possibilités, lisez attentivement ce mode d'emploi. Conservez-le soigneusement pour référence.
- 2 Installez cet ensemble audio dans un endroit frais, bien aéré, sec et propre; ménagez un espace d'au moins 5 cm au-dessus (ou au-dessous) du cet appareil; veillez à ce qu'il soit à l'abri de la lumière directe du soleil, des sources de chaleur, des vibrations, des poussières, de l'humidité et du froid.
- 3 Placez l'appareil loin des équipements, moteurs et transformateurs électriques, pour éviter les ronflements parasites.
- 4 N'exposez pas l'appareil à des variations brutales de température, ne le placez pas dans un environnement très humide (par exemple dans une pièce contenant un humidificateur) car cela peut entraîner la condensation d'humidité à l'intérieur de l'appareil qui elle-même peut être responsable de secousse électrique, d'incendie, de dommage à l'appareil ou de blessure corporelle.
- 5 Évitez d'installer l'appareil dans un endroit où des objets peuvent tomber, ainsi que là où l'appareil pourrait être exposé à des éclaboussures ou des gouttes d'eau. Sur le dessus de l'appareil, ne placez pas:
 - D'autres appareils qui peuvent endommager la surface de l'appareil ou provoquer sa décoloration.
 - Des objets se consumant (par exemple, une bougie) qui peuvent être responsables d'incendie, de dommage à l'appareil ou de blessure corporelle.
 - Des récipients contenant des liquides qui peuvent être à l'origine de secousse électrique ou de dommage à l'appareil.
- 6 Ne couvrez pas l'appareil d'un journal, d'une nappe, d'un rideau, etc. car cela empêcherait l'évacuation de la chaleur. Toute augmentation de la température intérieure de l'appareil peut être responsable d'incendie, de dommage à l'appareil ou de blessure corporelle.
- 7 Ne branchez la fiche du cordon d'alimentation de l'appareil sur une prise secteur que lorsque tous les raccordements ont été effectués.
- 8 Ne pas faire fonctionner l'appareil à l'envers. Il risquerait de chauffer et d'être endommagé.
- 9 N'exercez aucune force excessive sur les commutateurs, les boutons et les cordons.
- 10 Pour débrancher la fiche du cordon d'alimentation au niveau de la prise secteur, saisissez la fiche et ne tirez pas sur le cordon.
- 11 Ne nettoyez pas l'appareil au moyen d'un solvant chimique, ce qui pourrait endommager la finition. Utilisez un chiffon sec et propre.
- 12 N'alimentez l'appareil qu'à partir de la tension prescrite. Alimenter l'appareil sous une tension plus élevée est dangereux et peut être responsable d'incendie, de dommage à l'appareil ou de blessure corporelle. Yamaha ne saurait être tenue responsable des dommages résultant de l'alimentation de l'appareil sous une tension autre que celle prescrite.
- 13 Pour empêcher tout dommage causé par les éclairs, déconnectez le câble d'alimentation de la prise murale ou de cet appareil pendant un orage.
- 14 Ne tentez pas de modifier ni de réparer l'appareil. Consultez le service Yamaha compétent pour toute réparation qui serait requise. Le coffret de l'appareil ne doit jamais être ouvert, quelle que soit la raison.
- 15 Si vous envisagez de ne pas vous servir de l'appareil pendant une longue période (par exemple, pendant les vacances), débranchez la fiche du cordon d'alimentation au niveau de la prise secteur.
- 16 Lisez la section intitulée "Guide de dépannage" où figure une liste d'erreurs de manipulation communes avant de conclure que l'appareil présente une anomalie de fonctionnement.
- 17 Avant de déplacer l'appareil, appuyez sur STANDBY/ON pour placer l'appareil en veille puis débranchez la fiche du cordon d'alimentation au niveau de la prise secteur.
- 18 La condensation se forme lorsque la température ambiante change brusquement. En ce cas, débranchez la fiche du cordon d'alimentation et laissez l'appareil reposer.
- 19 La température de l'appareil peut augmenter en raison d'une utilisation prolongée. En ce cas, coupez l'alimentation de l'appareil et laissez-le au repos pour qu'il refroidisse.
- 20 Installez l'appareil près de la prise secteur et à un endroit tel que la fiche secteur soit facilement accessible.
- 21 Les piles ne doivent pas être exposées à une chaleur extrême, par exemple au soleil, à une flamme, etc.

AVERTISSEMENT

POUR RÉDUIRE LES RISQUES D'INCENDIE OU DE SECOUSSE ÉLECTRIQUE, N'EXPOSEZ PAS CET APPAREIL À LA PLUIE OU À L'HUMIDITÉ.

AVERTISSEMENT

LE CÂBLE D'ALIMENTATION SECTEUR DE CET APPAREIL DOIT ÊTRE RACCORDÉ À UNE PRISE SECTEUR PRINCIPALE AVEC MISE À LA TERRE.

Cet appareil n'est pas déconnecté du secteur tant qu'il reste branché à la prise de courant même s'il a été mis "en veille" avec STANDBY/ON. En mode veille, l'appareil consomme une très faible quantité de courant.

AVERTISSEMENT

La batterie peut exploser si elle n'est pas convenablement remplacée. Ne remplacez la batterie que par une batterie identique ou équivalente.

AVERTISSEMENT

Les commandes, réglages et méthodes d'appréciation des performances qui diffèrent de celles prescrites dans ce document peuvent entraîner une exposition à des rayonnements dangereux.

Ce symbole est conforme à la directive européenne 2002/96/EC.



Ce symbole indique que l'élimination des équipements électriques et électroniques en fin de vie doit s'effectuer à l'écart de celle de vos déchets ménagers. Veuillez respecter les réglementations locales et veillez à garder séparés vos anciens produits et vos déchets ménagers usuels lors de leur élimination.

Table des matières

INTRODUCTION

Introduction	2
Description	3
Emploi de ce manuel	5
Accessoires fournis	6
Commandes et fonctions	7
Face avant	7
Afficheur de la face avant	8
Panneau arrière	9
Boîtier de télécommande	10

PRÉPARATIONS

Installation	13
Avant d'installer l'appareil	13
Installation de l'appareil	13
Raccordements	16
Avant de raccorder les appareils	17
Raccordement avec des câbles HDMI	18
Raccordement à un téléviseur	19
Raccordement à lecteur/enregistreur de DVD	20
Raccordement à un tuner satellite numérique ou à un tuner de télévision câblée	21
Raccordement d'un tuner hertzien numérique	22
Raccordement à un magnétoscope	23
Raccordement à des appareils externes	24
Raccordement à un caisson de graves	25
Raccordement du câble d'alimentation secteur	26

SETUP

Préparatifs	27
Mise en place des piles dans le boîtier de télécommande ...	27
Portée des signaux de commande	27
Mise sous tension ou en veille de cet appareil	28
Utilisation de SET MENU	29
Affichage des menus sur l'écran de télévision (OSD) ...	29
Organigramme de SET MENU	30
Changement de la langue des menus affichés sur l'écran de télévision	31
AUTO SETUP (IntelliBeam)	32
Organigramme de AUTO SETUP	32
Installation du microphone IntelliBeam	33
Utilisation de AUTO SETUP (IntelliBeam)	34
Utilisation de la mémoire système	39
Utilisation pratique de la mémoire système	39
Sauvegarde des réglages	39
Chargement des réglages	40

OPÉRATIONS DE BASE

Lecture	42
Sélection de la source	42
Écoute d'une source	43
Réglage du niveau sonore	44
Utilisation du son d'ambiance	45
5 Beam	45
Stereo plus 3 Beam	46
3 Beam	46
My Surround	46
Restitution d'une ambiance sonore avec des sources à 2 voies	48
Écoute de la télévision avec son d'ambiance	49
Paramétrage du mode d'ambiance	50

Utilisation du son stéréo	51
Reproduction d'un son clair (My Beam)	52
Utilisation du réglage automatique	52
Utilisation du réglage manuel	53
Utilisation du mode d'écoute tardive (Mode d'écoute tardive/ Mode Égal au volume TV)	54
Utilisation de la minuterie de mise hors service	55
Utilisation de la fonction de commande HDMI	57

OPÉRATIONS DÉTAILLÉES

MANUAL SETUP	58
Utilisation de MANUAL SETUP	59
BEAM MENU	60
SOUND MENU	64
INPUT MENU	66
DISPLAY MENU	69
Réglage de la balance audio	70
Utilisation du signal d'essai	70
Utilisation du signal audio en cours de lecture	71
Sélection de la source d'entrée	73
Réglage des paramètres du système	74
Utilisation des paramètres du système	74
Caractéristiques du boîtier de télécommande	76
Enregistrement des codes de commande	76
Commande des autres appareils	77
Utilisation des macros TV	80

INFORMATIONS COMPLÉMENTAIRES

Guide de dépannage	82
Glossaire	85
Index	87
Caractéristiques techniques	88

Liste des codes de commande	i
--	----------

INTRODUCTION

PRÉPARATIONS

SETUP

OPÉRATIONS DE
BASE

OPÉRATIONS
DÉTAILLÉES

INFORMATIONS
COMPLÉMENTAIRES

Français

Introduction

On a coutume de penser que l'obtention, chez soi, de riches sonorités d'ambiance, exige l'installation et le câblage d'un grand nombre d'enceintes auxquelles ont confierait la mission de recréer, dans le salon d'écoute domestique, l'atmosphère sonore de la salle de cinéma.

Le Digital Sound Projector YSP-600 de Yamaha récuse ceux qui prétendent que sans système acoustique compliqué et câblage complexe il n'est pas possible d'obtenir bon son d'ambiance multicanaux.

Cet appareil élégant et peu encombrant supprime les câblages difficiles et les problèmes d'installation; vous avez à faire à un appareil de mise en œuvre simple, capable de reproduire les sons d'ambiance puissants que vous attendiez, à l'aide des 2 woofers et des 16 haut-parleurs dont il est doté.

Les paramètres de fonctionnement de cet appareil vous permettent de régler avec précision la différence de marche entre chaque faisceau sonore pour obtenir de toutes les directions, en position d'écoute, une information très directionnelle.

Le YSP-600 émet des faisceaux sonores, porteurs des informations d'ambiance attachées aux enceintes avant droite (R) et gauche (L) et aux enceintes d'ambiance arrière droite (SR) et gauche (SL), qui atteignent la position d'écoute après réflexion sur les murs. L'addition d'un faisceau sonore central (C) au Digital Sound Projector permet de reproduire des sons à 5,1 voies avec beaucoup de naturel, et vous donne l'impression que plusieurs enceintes sont physiquement présentes dans la pièce.

Prenez place et écoutez tout ce que le Digital Sound Projector a à vous offrir en matière d'expérience sonore.

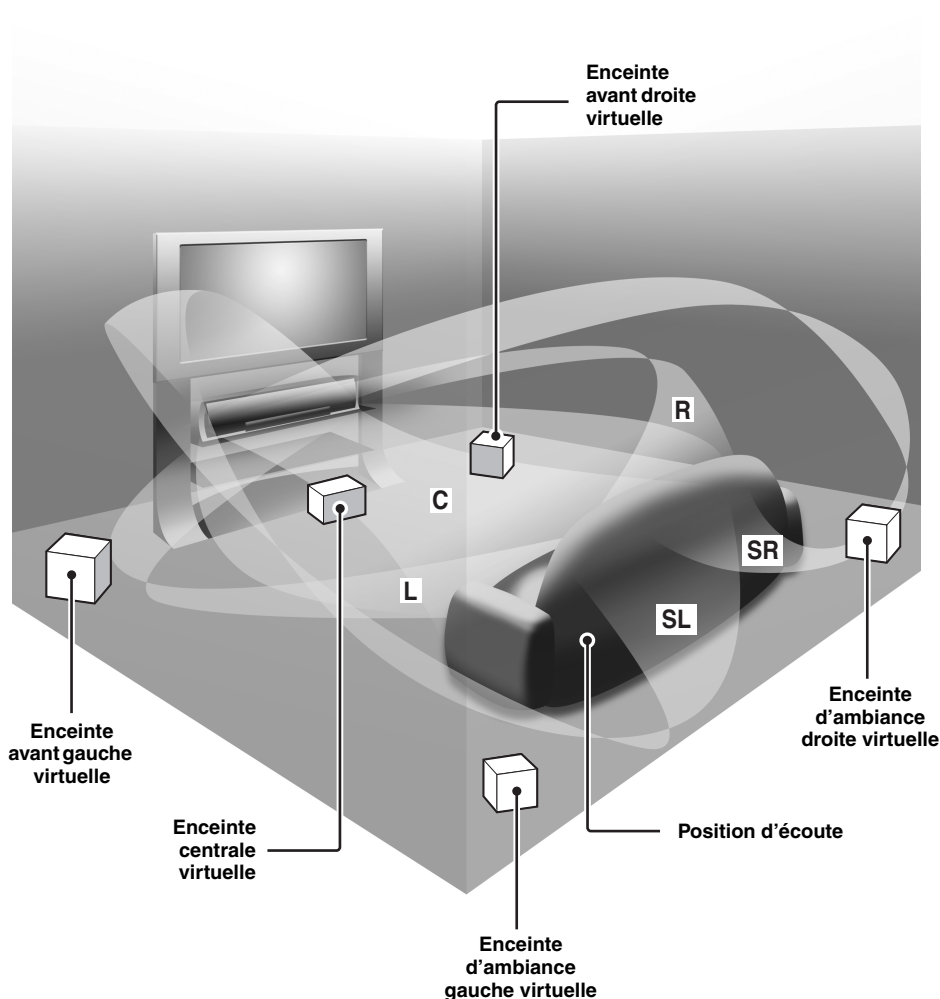

Digital Sound Projector™

La technologie du Digital Sound Projector permet de contrôler et d'orienter plusieurs voies sonores depuis un appareil fin et d'obtenir une ambiance sonore parfaite sur plusieurs voies, tout en rendant superflus les enceintes secondaires et le câblage indispensables dans les systèmes acoustiques classiques. Avec les différents modes de faisceaux vous pourrez bénéficier d'une son d'ambiance (5 Beam, Stereo plus 3 Beam et 3 Beam), d'une lecture des gravures stéréo et du mode My Beam.

My Surround

En plus des modes de faisceaux mentionnés ci-dessus, cet appareil propose aussi un mode de faisceaux appelé My Surround qui permet d'utiliser un système d'ambiance même dans de petites pièces.

My Surround est une fonction intégrée et optimisée avec la technologie DiMAGIC'S Euphony et le système de diffusion par faisceaux de chez Yamaha.

My Beam

Le mode My Beam permet d'obtenir un son clair dans un environnement bruyant. L'angle des faisceaux s'ajuste manuellement ou automatiquement à l'aide du boîtier de télécommande jusqu'à un maximum de 30° vers la droite ou la gauche.

HDMI™ (Interface Multimédia Haute Définition)

- ◆ Interface HDMI pour vidéos standard, améliorées ou haute définition (y compris transmission des signaux vidéo en 1080p) et son numérique multivoies compatible fondé sur le HDCP
- ◆ Raccordements simples et aisés aux composants externes prenant en charge le HDMI
- ◆ Liaison fonctionnelle avec un téléviseur compatible avec la commande HDMI

Boîtier de télécommande polyvalente

Le boîtier de télécommande fourni est programmé pour la commande des lecteurs (graveurs) de DVD, Blu-ray, HD DVD, du magnétoscope, du tuner de la télévision câblée et du tuner satellite numérique reliés à cet appareil.

D'autre part, il est possible de programmer des commandes macro pour qu'une seule touche exécute plusieurs opérations.

AUTO SETUP (IntelliBeam)

Le réglage automatique des faisceaux sonores et l'optimisation acoustique sont obtenus à l'aide du microphone IntelliBeam fourni. Vous évitez ainsi les réglages d'enceintes fastidieux, nécessitant une bonne ouïe et obtenez des réglages des faisceaux sonores bien plus précis et adaptés à chaque pièce d'écoute.

Compatibilité avec les technologies les plus modernes

Cet appareil intègre des décodeurs compatibles avec les Dolby Digital, DTS, Dolby Pro Logic, Dolby Pro Logic II et DTS Neo:6.

- ◆ Dolby Digital
C'est le format standard des signaux audio utilisé pour divers supports numériques, comme les DVD, Blu-ray et HD-DVD. Cette technologie restitue un son numérique de très grande qualité sur 5.1 voies discrètes et produit des effets plus directionnels et vivants.
- ◆ DTS
C'est le format standard des signaux audio utilisé pour divers supports numériques, comme les DVD, Blu-ray et HD-DVD. Cette technologie restitue un son numérique de très grande qualité sur 5.1 voies discrètes et produit des effets plus directionnels et vivants.
- ◆ Dolby Pro Logic
Il s'agit d'un système ambiophonique qui enregistre un signal à 4 voies sous forme de signal à 2 voies, puis le soumet à un traitement arithmétique pour le convertir en signal à 4 voies indépendantes en vue de la lecture.
- ◆ Dolby Pro Logic II
Dolby Pro Logic II est une technique améliorée pour décoder un grand nombre d'enregistrements Dolby Surround. Cette nouvelle technique autorise la restitution de 5 voies indépendantes, 2 voies avant gauche et droite, une voie avant centrale et 2 voies d'ambiance gauche et droite (la version initiale de Pro Logic ne comportait qu'une seule voie arrière).
- ◆ DTS Neo:6
Cette technologie décode les sources à 2 voies classiques pour les restituer sur 6 voies, et permet de restituer toute la gamme sonore mais avec une meilleure séparation des voies. Le mode Musique et le mode Cinéma sont respectivement adaptés à la reproduction de la musique et de la piste son des films.

IntelliBeam

Le logo “IntelliBeam” et “IntelliBeam” sont des marques commerciales de Yamaha Corporation.



Fabriqué sous licence de Dolby Laboratories.

“Dolby”, “Pro Logic”, et le symbole des deux D sont des marques commerciales de Dolby Laboratories.



“DTS” et “Neo:6” sont des marques déposées de DTS, Inc.

HDMI

“HDMI”, le logo “HDMI” et “High-Definition Multimedia Interface” sont des marques commerciales ou des marques déposées de HDMI Licensing LLC.



Fabriqué sous licence par 1 Ltd. Brevet déposé dans le monde entier.

Le logo “1” et “Digital Sound Projector™” sont des marques de commerce de 1 Ltd.



TruBass, SRS et le symbole “” sont des marques déposées de SRS Labs, Inc. La technologie TruBass est utilisée sous licence de SRS Labs, Inc.



EUPHONY™ est une marque de commerce appartenant à DiMAGIC Co., Ltd.

Emploi de ce manuel

Remarques

- Ce mode d'emploi décrit la manière de raccorder et d'utiliser cet appareil. Pour de plus amples détails concernant les autres appareils, reportez-vous au mode d'emploi qui accompagne chacun d'eux.
- Les touches du boîtier de télécommande fourni avec cet appareil sont utilisées pour les diverses opérations, sauf mention contraire.
- Le symbole  appelle votre attention sur un conseil d'utilisation.
- Ce mode d'emploi a été imprimé avant la fabrication de l'appareil. La présentation et les caractéristiques ont pu être modifiées en vue d'une amélioration, etc. En cas de divergence entre le mode d'emploi et l'appareil, ce dernier prime.

1 Installez cet appareil dans votre pièce.

Voir "Installation" à la page 13.



2 Raccordez cet appareil à votre téléviseur et autres appareils.

Voir "Raccordements" à la page 16.



3 Préparez le boîtier de télécommande et mettez l'appareil sous tension.

Voir "Préparatifs" à la page 27.



4 Exécutez AUTO SETUP.

Voir "AUTO SETUP (IntelliBeam)" à la page 32.



5 Écoutez une source.

Voir "Lecture" à la page 42.



6 Changez les modes de faisceaux.

Voir "Utilisation du son d'ambiance" à la page 45.



Si vous voulez effectuer d'autres réglages ou ajustements

7 Exécutez MANUAL SETUP pour les réglages plus fins et/ou spécifiez les codes de télécommande.

Voir "MANUAL SETUP" à la page 58 et "Caractéristiques du boîtier de télécommande" à la page 76.

Accessoires fournis

Veillez vous assurer que vous possédez bien les éléments suivants.

Boîtier de télécommande (×1)

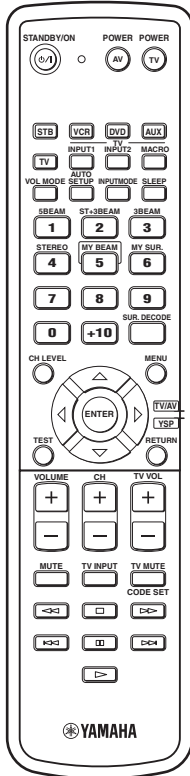

Microphone IntelliBeam (×1)

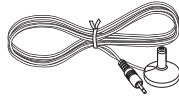

Support de microphone plat (×1)

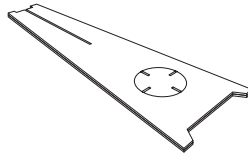

DVD de démonstration (×1)

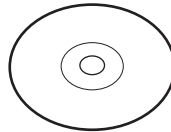

**Pile (×2)
(AA, R6, UM-3)**

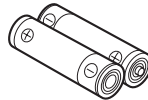

Câble à fibres optiques (×1)

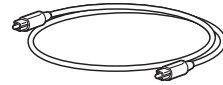

Câble audionumérique à fiches cinch (×1)

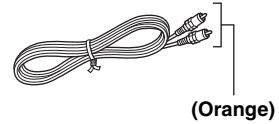

Câble audio à fiches cinch (×1)

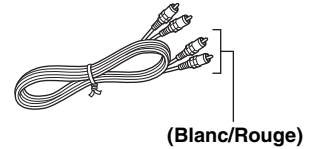

Câble vidéo à fiches cinch pour l'affichage des informations OSD* (×1)

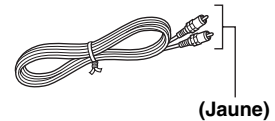

*OSD: affichage sur écran

GUIDE DE REFERENCE RAPIDE

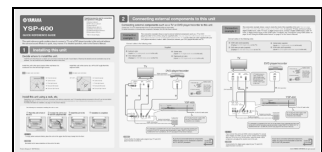

* Le nombre de langues disponibles dépend du modèle.

Face avant

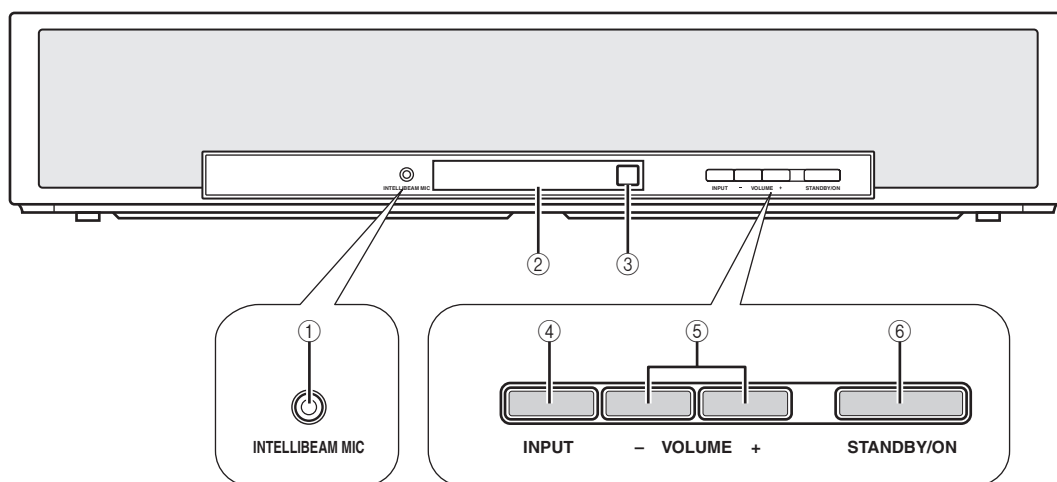

① Prise INTELLIBEAM MIC

Raccordez ici le microphone IntelliBeam fourni destiné à l'AUTO SETUP (voir page 33).

② Afficheur de la face avant

Il fournit des informations relatives à l'état de l'appareil.

③ Capteur de télécommande

Il reçoit les signaux émis par le boîtier de télécommande.

④ INPUT

Appuyez plusieurs fois de suite sur cette touche pour changer la source d'entrée (voir page 42).

⑤ VOLUME +/-

Cette commande agit globalement sur le niveau de sortie de toutes les voies audio (voir page 44).

⑥ STANDBY/ON

Utilisez cette touche pour mettre l'appareil en service ou en veille (voir page 28).

Remarques

- Lorsque vous mettez cet appareil sous tension, vous entendez d'abord un clic puis dans les 4 ou 5 secondes qui suivent le son est audible.
- En veille, l'appareil consomme une faible quantité d'électricité pour être en mesure de recevoir les signaux infrarouges qui peuvent être émis par le boîtier de télécommande ou pour rechercher les signaux HDMI.

Afficheur de la face avant

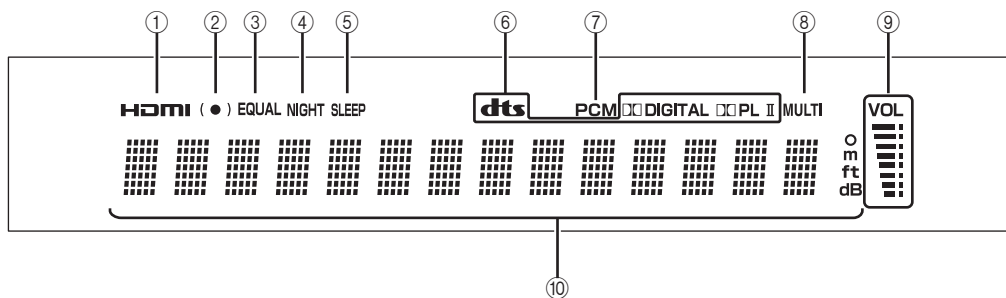

① Témoin HDMI

Ce témoin s'éclaire lorsque le signal de la source d'entrée sélectionnée est appliqué à une ou des prises d'entrée HDMI IN.

② Témoin SRS TruBass

Ce témoin s'éclaire lorsque la TruBass est en service (voir page 65).

③ Témoin EQUAL

Ce témoin s'éclaire lorsque le mode de volume TV égal est sélectionné (voir page 54).

④ Témoin NIGHT

S'éclaire lorsqu'une des accentuations de l'écoute tardive est sélectionnée (voir page 54).

⑤ Témoin SLEEP

Ce témoin s'éclaire lorsque la minuterie de mise hors service est mise en service (voir page 55).

⑥ Témoins des décodeurs

Ces témoins s'éclairent lorsque le décodeur approprié fonctionne (voir page 47).

⑦ Témoin PCM

Ce témoin s'éclaire lorsque cet appareil restitue des signaux audio numériques PCM (Modulation par impulsions et codage).

⑧ Témoin MULTI

Ce témoin s'éclaire lorsque cet appareil détecte un signal audio numérique multicanaux (voir page 43).

⑨ Indicateur du niveau de sortie

Le niveau sonore actuel s'affiche ici.

⑩ Afficheur multi-informations

Affiche diverses informations sous forme alphanumérique pendant le réglage des paramètres de cet appareil.



Vous pouvez régler la luminosité et l'affichage de l'afficheur de la face avant à l'aide des paramètres F.DISPLAY SET dans MANUAL SETUP (voir page 69).

Panneau arrière

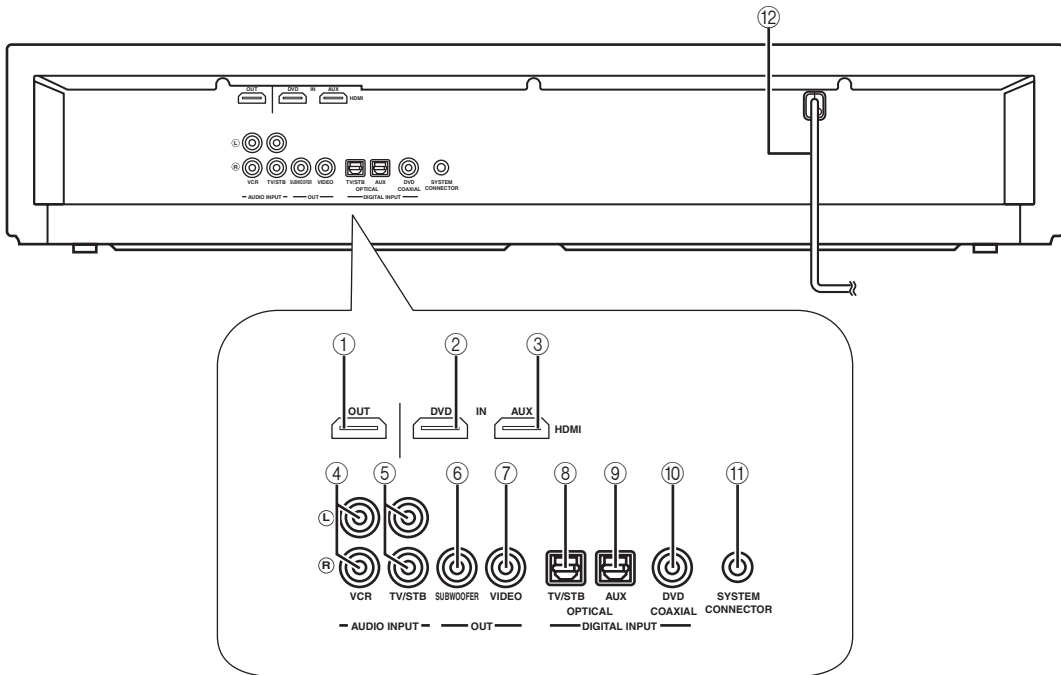

① Prise HDMI OUT

Raccordez cette prise à la prise d'entrée HDMI de votre appareil HDMI, par exemple un téléviseur ou un projecteur relié à cet appareil (voir page 18).

② Prise DVD HDMI IN

Raccordez votre lecteur de DVD par une liaison HDMI (voir page 18) à cette prise.

③ Prise AUX HDMI IN

Raccordez votre tuner satellite numérique, votre tuner de télévision câblée, votre tuner hertzien numérique ou une console de jeux par une liaison HDMI (voir page 18) à cette prise.

④ Prises VCR AUDIO INPUT

Raccordez votre magnétophone par une liaison analogique à ces prises (voir page 23).

⑤ Prises TV/STB AUDIO INPUT

Raccordez votre téléviseur, un tuner satellite numérique ou un tuner pour la télévision câblée par une liaison analogique (voir pages 19 et 21) à ces prises.

⑥ Prise SUBWOOFER OUT

Raccordez votre caisson de graves à cette prise (voir page 25).

⑦ Prise VIDEO OUT

Raccordez cette prise à la prise d'entrée vidéo de votre téléviseur pour afficher les menus sur l'écran de télévision (voir page 19).

⑧ Prise TV/STB OPTICAL DIGITAL INPUT

Raccordez votre téléviseur, un tuner satellite numérique ou un tuner pour la télévision câblée par une liaison numérique optique (voir pages 19 et 21) à cette prise.

⑨ Prise AUX OPTICAL DIGITAL INPUT

Raccordez un appareil externe par une liaison numérique optique à cette prise (voir page 24).

⑩ Prise DVD COAXIAL DIGITAL INPUT

Raccordez votre lecteur de DVD par une liaison numérique coaxiale à cette prise (voir page 20).

⑪ Prise SYSTEM CONNECTOR

Utilisez cette prise pour raccorder un caisson de graves Yamaha muni d'une prise SYSTEM CONNECTOR à cet appareil (voir page 25).

⑫ Câble d'alimentation secteur

Raccordez cette prise à une prise secteur (voir page 26).

Boîtier de télécommande

Les fonctions utilisées pour la commande à distance de cet appareil sont décrites dans cette partie du manuel. Certaines touches marquées d'un astérisque (*) servent à la fois dans le mode YSP et dans le mode TV/AV (24).



Vous pouvez aussi utiliser le boîtier de télécommande pour la commande d'autres appareils après avoir spécifié les codes appropriés. Voir "Commande des autres appareils" à la page 77 pour le détail.

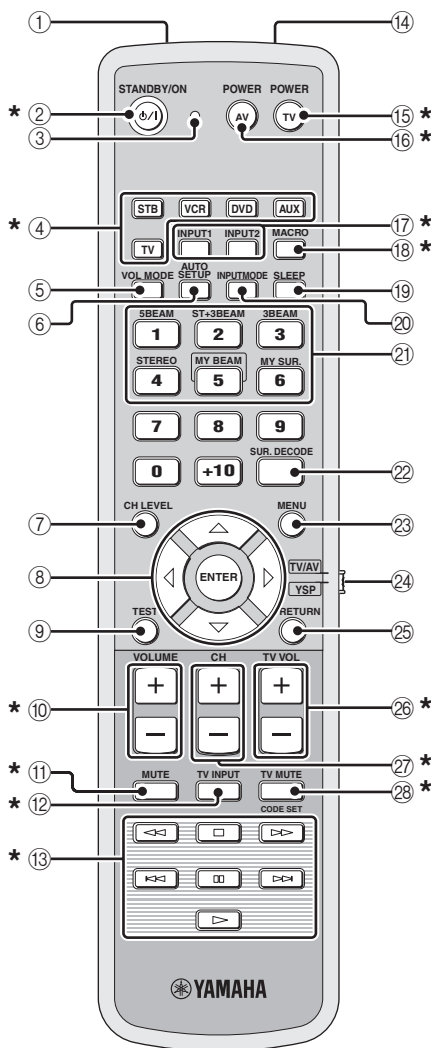

① Émetteur infrarouge

Les signaux infrarouges de commande sont émis ici. Dirigez cette ouverture vers l'appareil à régler.

② STANDBY/ON

Utilisez cette touche pour mettre l'appareil en service ou en veille (voir page 28).

③ Témoin de transmission

S'éclaire lorsque des signaux de commande infrarouges sont émis.

④ Touches de sélection d'entrée

Utilisez ces touches pour sélectionner une source (STB, VCR, DVD, AUX ou TV).

⑤ VOL MODE

Met en ou hors service les modes de volume (voir page 54).

⑥ AUTO SETUP

Permet d'accéder au menu AUTO SETUP (voir page 34).

⑦ CH LEVEL

Règle le niveau de sortie de chaque voie (voir page 71).

⑧ Touches de déplacement du curseur $\triangle / \nabla / \leftarrow / \rightarrow$, ENTER

Sélectionnent et règlent les paramètres de SET MENU.

⑨ TEST

Cette touche commande l'émission du signal d'essai permettant le réglage du niveau sonore de chaque voie (voir page 70).

⑩ VOLUME +/-

Augmente ou réduit le niveau sonore de cet appareil (voir page 44).

⑪ MUTE

Coupe les sons. Appuyez une nouvelle fois sur cette touche pour rétablir le niveau sonore initial (voir page 44).

⑫ TV INPUT

Change les sources d'entrée sur le téléviseur (voir page 77).

⑬ Touches de commande du lecteur de DVD/magnétoscope

Agit sur le lecteur de DVD ou le magnétoscope (voir pages 78 et 79).

⑭ Microphone My Beam

Captent les signaux d'essai de cet appareil lorsque le réglage auto My Beam est utilisé (voir page 52).

⑮ TV POWER

Met le téléviseur en service ou en veille (voir page 77).

⑯ AV POWER

Met l'appareil sélectionné en service ou en veille (voir pages 78 et 79).

⑰ INPUT1/INPUT2

Change la source d'entrée sur le téléviseur (voir page 77).

⑱ MACRO

Utilisez cette touche pour spécifier la macro du téléviseur (voir page 80).

⑲ SLEEP

Assure le réglage de la minuterie de mise hors service (voir page 55).

⑳ INPUTMODE

Change le mode d'entrée (AUTO, DTS et ANALOG) (voir page 73).

㉑ Touches de sélection du mode de faisceaux

Assurent le choix du mode de faisceaux (voir pages 45, 51 et 52).

㉒ SUR. DECODE

Sélectionne le mode de lecture avec correction d'ambiance (voir page 48).

㉓ MENU

Affiche le menu de réglage sur le téléviseur (voir pages 34 et 59).

㉔ Sélecteur de mode de fonctionnement

Sélectionne le mode de fonctionnement de cet appareil. Sélectionnez YSP pour agir sur cet appareil et sélectionnez TV/AV pour agir sur le téléviseur ou un autre appareil AV.

㉕ RETURN

Rétablit la page précédente de SET MENU.

㉖ TV VOL +/-

Règle le niveau de sortie du téléviseur (voir page 77).

㉗ CH +/-

Change la chaîne du téléviseur, du tuner satellite numérique, du tuner de la télévision câblée ou du magnétoscope (voir pages 77 à 80).

㉘ TV MUTE, CODE SET

Coupe le son du téléviseur (voir page 77).
Enregistre les codes de télécommande (voir page 76).

Cette section décrit les fonctions du boîtier de télécommande utilisées pour la commande d'autres appareils lorsque le mode TV/AV a été sélectionné avec le sélecteur de mode de fonctionnement (4).

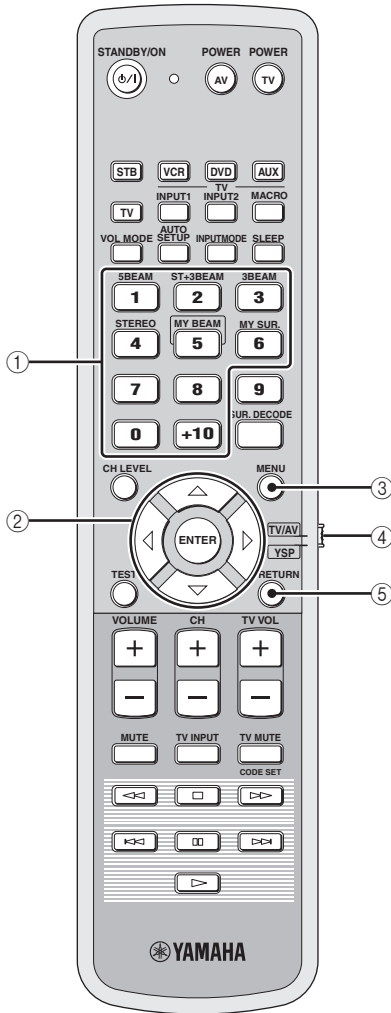

① **Touches numériques**

Permet de saisir des numéros.

② **Touches de déplacement du curseur** $\triangle / \nabla / \leftarrow / \rightarrow$

\triangle / ∇ , **ENTER**

Pour sélectionner un poste du menu du DVD.

③ **MENU**

Pour afficher le menu du DVD.

④ **Sélecteur de mode de fonctionnement**

Sélectionne le mode de fonctionnement de cet appareil. Sélectionnez YSP pour agir sur cet appareil et sélectionnez TV/AV pour agir sur le téléviseur ou un autre appareil AV.

⑤ **RETURN**

Pour revenir à la page précédente du menu du DVD ou quitter le menu du DVD.

Installation

Cette section indique comment installer convenablement cet appareil dans un rack.

Selon l'emplacement, il peut être préférable de raccorder les autres appareils avant d'installer cet appareil. Il est conseillé de placer et de disposer provisoirement tous les appareils, y compris celui-ci, pour décider de ce que vous devrez faire en premier.

Avant d'installer l'appareil

Cet appareil crée les sonorités d'ambiance en projetant des faisceaux sonores vers les murs de la pièce d'écoute qui les réfléchissent. Les effets d'ambiance produits par cet appareil peuvent apparaître insuffisants dans les cas suivants:

- Les parois de la pièce ne réfléchissent pas les faisceaux sonores
- Les parois de la pièce absorbent l'énergie sonore
- Les mesures de la pièce sont hors des limites suivantes: L (3 à 7 m) x H (2 à 3,5 m) x P (3 à 7 m)
- La distance de l'appareil à la position d'écoute est inférieure à 1,8 m
- Des objets ou des meubles placés dans la pièce restreignent le libre parcours des faisceaux sonores
- La position d'écoute est près des murs de la pièce
- La position d'écoute n'est pas à l'avant de l'appareil



- Vous pouvez bénéficier d'un son d'ambiance en sélectionnant My Surround (voir page 46) comme mode de faisceaux même si votre pièce d'écoute ne remplit pas les conditions mentionnées ci-dessus (sauf si votre position d'écoute ne fait pas directement face à cet appareil).
- Vous pouvez aussi bénéficier d'un son d'ambiance en sélectionnant la lecture stéréo (voir page 51) ou My Beam (voir page 52) comme mode de faisceaux même si votre pièce d'écoute ne remplit pas les conditions mentionnées ci-dessus.

Un espace suffisant doit être laissé autour de l'appareil pour que la chaleur puisse se dissiper. Il faut par exemple laisser un espace d'au moins 5 cm au-dessus de l'appareil.

Remarques

- Nous vous déconseillons de poser cet appareil directement sur le sol de votre pièce d'écoute. Veuillez utiliser un rack pour installer cet appareil.
- Cet appareil pèse 8,5 kg. Installez-le de manière qu'il ne puisse pas tomber s'il venait à être soumis à des vibrations, par exemple au cours d'un tremblement de terre, et qu'il soit hors de portée des enfants.
- N'installez pas l'appareil immédiatement au-dessus d'un téléviseur à tube cathodique.
- Cet appareil est pourvu d'un blindage magnétique. Toutefois, si la présence de l'appareil à proximité du téléviseur entraîne des déformations de l'image, il convient d'éloigner l'appareil.

Installation de l'appareil

Installez l'appareil à un endroit où des meubles ou d'autres objets ne risquent pas de faire obstacle aux faisceaux sonores émis. Sinon, vous n'obtiendrez pas les effets d'ambiance souhaités.

Vous pouvez installer cet appareil parallèlement à un mur ou dans un angle de la pièce.

Installation parallèle

Installez cet appareil au centre du mur dans le sens de la longueur.

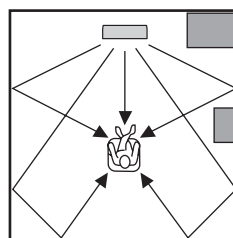

Un objet, par exemple un meuble

Installation dans un angle

Installez cet appareil dans un angle du mur à 40° à 50° des murs adjacents.

40° à 50°

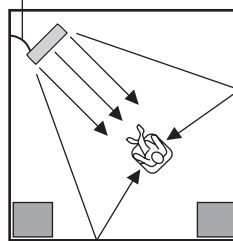

Un objet, par exemple un meuble

■ Exemples d'installation

Exemple 1

Installez cet appareil le plus près possible du centre du mur.

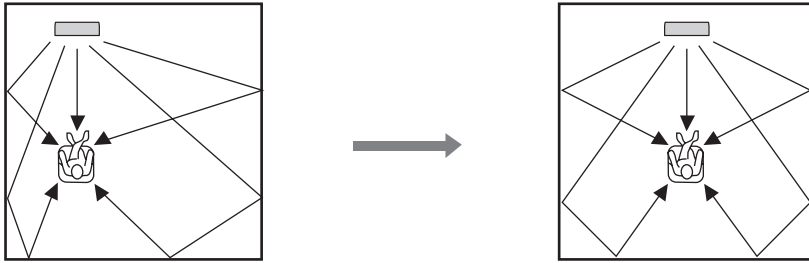

Exemple 2

Installez cet appareil de sorte que les faisceaux sonores puissent se réfléchir sur les murs.

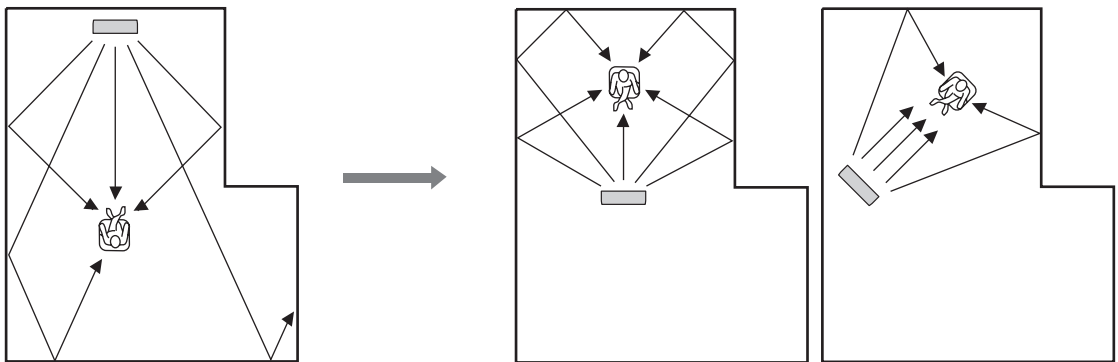

Exemple 3

Installez cet appareil le plus près possible de l'avant de votre position d'écoute normale.

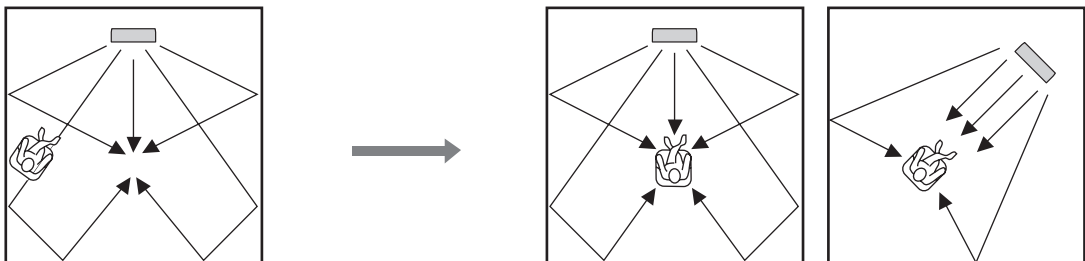

■ Utilisation d'un rack

Installez l'appareil au-dessous du téléviseur dans un rack acheté dans le commerce.

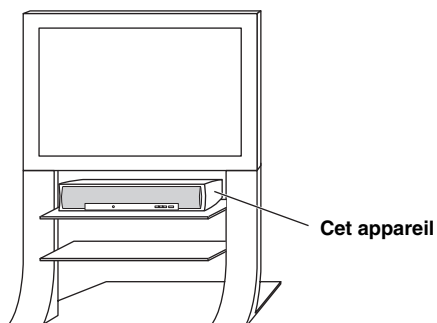

Remarque

Assurez-vous au préalable que le rack est suffisamment grand pour qu'un espace puisse être ménagé autour de l'appareil pour la ventilation (voir page 13), et suffisamment solide pour supporter le poids de l'appareil et du téléviseur.

Raccordements

Cet appareil est pourvu des types de prises/borne d'entrée et de sortie audio et vidéo suivantes:

Entrée audio

- 2 prises d'entrée numérique optique
- 1 prise d'entrée numérique coaxiale
- 2 jeux de prises d'entrée analogique

Entrée audio et vidéo

- 2 prises d'entrée HDMI

Sortie audio

- 1 prise de sortie de caisson de graves

Sortie audio et vidéo

- 1 prise de sortie HDMI

Sortie vidéo

- 1 prise de sortie analogique

Utilisez ces prises/borne pour relier d'autres appareils, comme un téléviseur, un lecteur de DVD, un magnétoscope, un tuner satellite numérique, un tuner de télévision câblée, un tuner hertzien numérique et une console de jeu. En outre, sa liaison à un caisson de graves vous garantit une restitution plus puissante des basses fréquences. Pour de plus amples détails sur le raccordement d'autres appareils, voir pages 18 à 26.

AVERTISSEMENT

- Ne reliez aucun appareil à l'alimentation secteur tant que tous les raccordements ne sont pas terminés.
- Débranchez le câble d'alimentation secteur avant de faire les liaisons, de déplacer ou de nettoyer cet appareil.

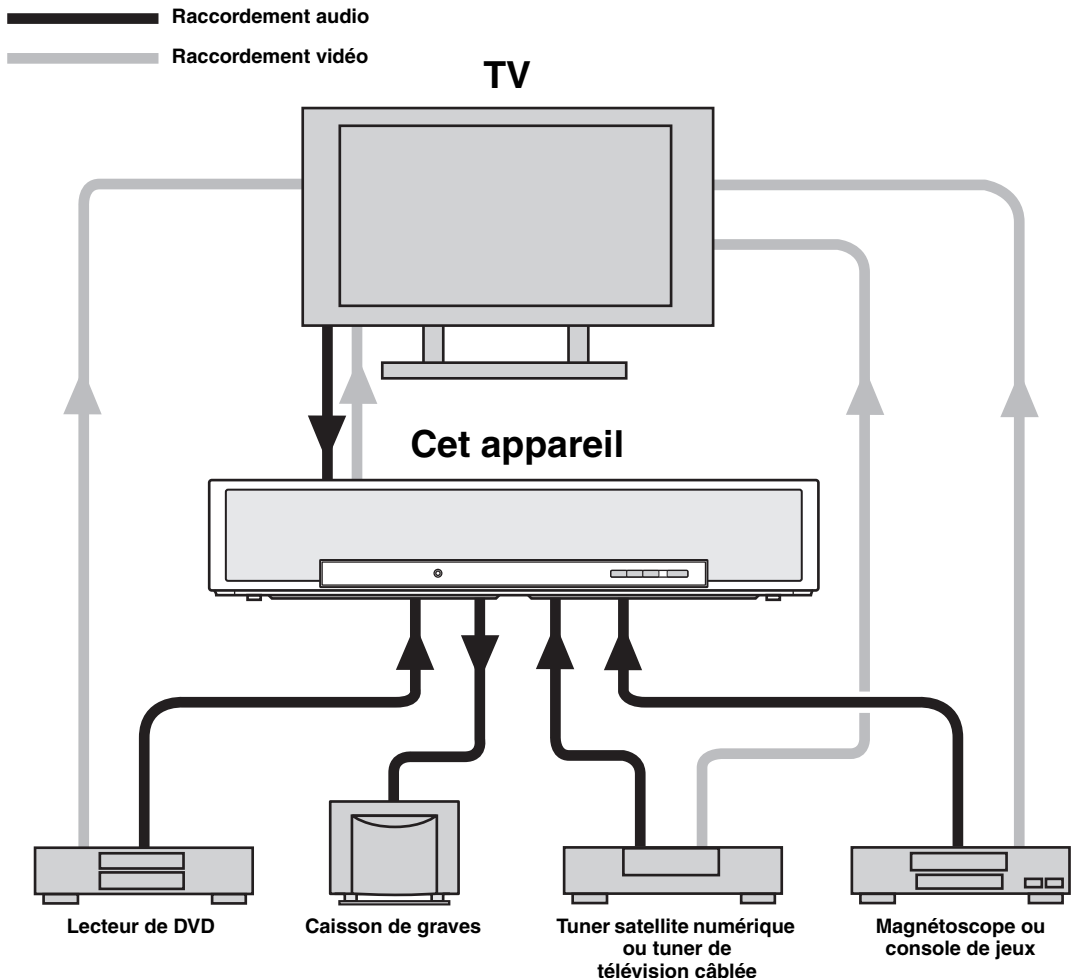

Avant de raccorder les appareils

■ Câbles utilisés pour les raccordements

Audio/Vidéo

A Câble HDMI



Audio

1 Câble audio à fiches cinch (fourni)

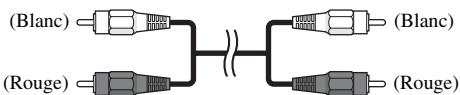

2 Câble à fibres optiques (fourni)

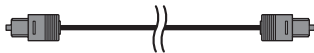

3 Câble audionumérique à fiches cinch (fourni)

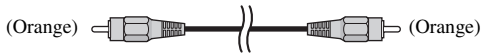

4 Câble à fiches cinch pour le caisson de graves

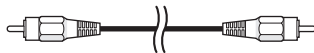

5 Câble à connecteur système

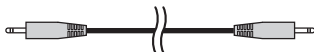

Vidéo

1 Câble vidéo à broche pour l'affichage des menus sur l'écran de télévision (fourni)



■ Remarques sur le raccordement du câble optique

- Déposez le capuchon avant de raccorder le câble optique. Lorsque vous n'utilisez pas le câble optique, remettez bien le capuchon en place.
- Lorsque vous insérez la fiche du câble dans la prise numérique optique, orientez-la correctement.



■ Informations sur le HDMI™

Signaux audio

Source d'entrée	Type de signaux audio
Vidéo DVD	Dolby Digital, DTS, PCM
Audio DVD	Stéréo à 2 voies (jusqu'à 96 kHz/24 bits)
Blu-ray Disc HD DVD	Dolby Digital, DTS, PCM

Remarques

- Lors de la lecture de DVD audio protégés contre la copie avec le système CPPM, les signaux vidéo et audio peuvent être absents dans le cas de certains types de lecteurs de DVD.
- Cet appareil n'est pas compatible avec les appareils HDCP ou HDMI qui ne prennent pas en charge le système DVI.



- Il est conseillé d'utiliser un câble HDMI de moins de 5 mètres avec le logo HDMI imprimé dessus.
- Utilisez un câble de conversion (prise HDMI ↔ prise DVI-D) pour relier cet appareil à d'autres appareils DVI.

■ Ordre de priorité des signaux audio en entrée

Lorsque plusieurs types de signaux audio sont fournis simultanément par un seul appareil source, ceux-ci sont reproduits dans l'ordre suivant sur ce appareil:

HDMI → Numérique → Analogique

Par défaut, les prises d'entrée suivantes correspondent aux sources d'entrée suivantes:

Entrée Prise Source d'entrée	Entrée		
	HDMI	Numérique	Analogique
TV/STB		✓	✓
DVD	✓	✓	
AUX	✓	✓	
VCR			✓

Remarque

Cet appareil accepte les signaux PCM à 2 voies, mais pas les signaux PCM multivoies.

Raccordement avec des câbles HDMI

Cet appareil est muni de 2 prises d'entrée HDMI et de 1 prise de sortie HDMI. Si votre téléviseur et d'autres appareils sont munis de prises HDMI, utilisez les câbles HDMI qui facilitent et simplifient les liaisons et passez directement aux raccordements indiqués aux pages page 19 à 21. Si votre téléviseur contient un tuner satellite numérique et une prise de sortie numérique optique, reliez la prise de sortie numérique optique du téléviseur à la prise TV/STB OPTICAL DIGITAL IN de cet appareil.

Remarques

- Même si vous raccordez votre téléviseur à cet appareil par la prise HDMI, vous devrez relier la prise d'entrée vidéo de votre téléviseur à la prise VIDEO OUT de cet appareil pour afficher les menus de cet appareil sur l'écran de télévision.
- Lorsque HDMI CONTROL a pour valeur OFF (voir page 68) et cet appareil est en veille, les signaux présents aux prises HDMI IN ne ressortent pas par la prise HDMI OUT.



Nous vous conseillons de fixer le ou les câbles HDMI avec du ruban adhésif, etc. après les avoir raccordés à la ou aux prises HDMI de cet appareil.

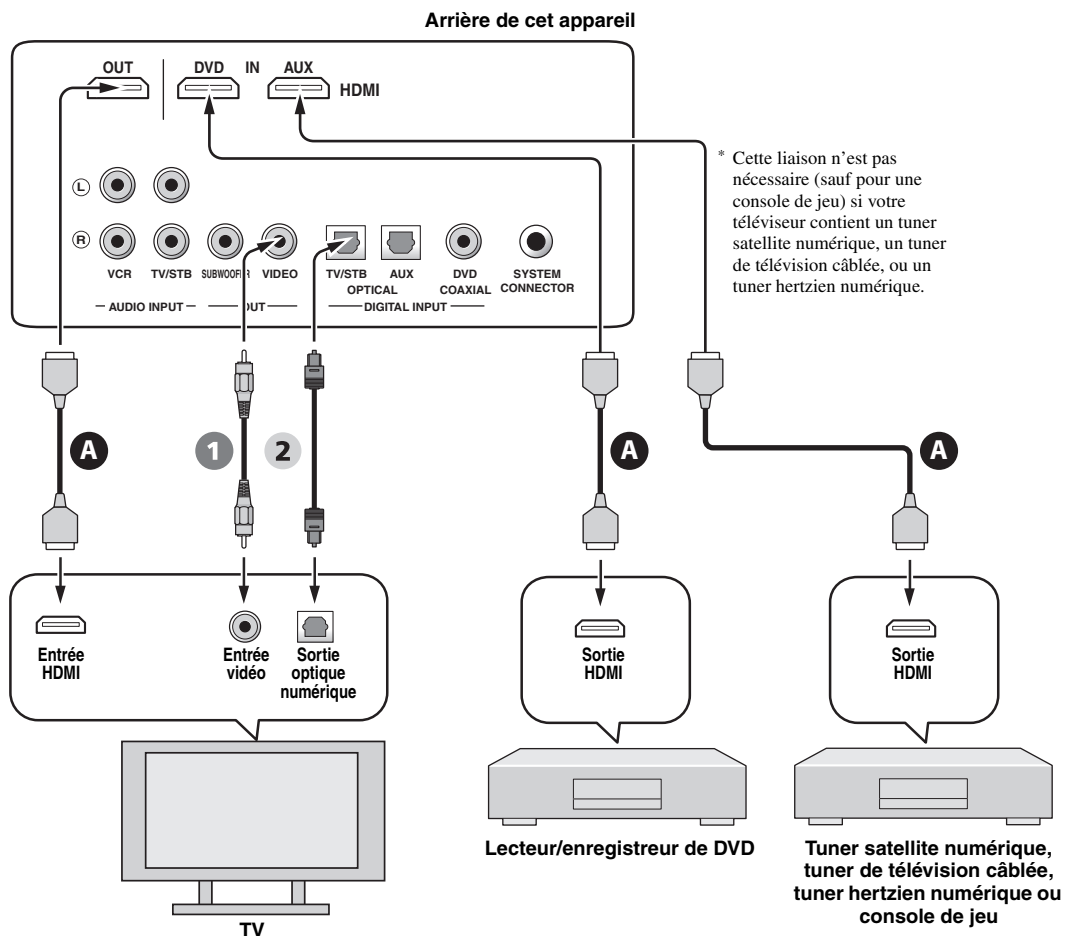

A Câble HDMI

1 Câble vidéo à fiches cinch pour l'affichage des menus sur l'écran de télévision

2 Câble optique

Raccordement à un téléviseur

Pour les liaisons audio, reliez les prises de sortie audio analogique de votre téléviseur aux prises TV/STB AUDIO INPUT de cet appareil. Si votre téléviseur est muni d'une prise de sortie numérique optique, reliez la prise de sortie numérique optique du téléviseur à la prise TV/STB OPTICAL DIGITAL INPUT de cet appareil.

Pour la liaison vidéo, reliez la prise d'entrée vidéo de votre téléviseur à la prise VIDEO OUT de cet appareil pour afficher et mieux voir les menus sur l'écran de télévision lors du réglage des paramètres du SET MENU.

Remarque

Si vous effectuez à la fois des liaisons audio analogique et numérique optique, comme indiqué sur l'illustration suivante, les signaux audio numériques présents à la prise TV/STB OPTICAL DIGITAL INPUT primeront sur les signaux audio analogiques présents aux prises TV/STB AUDIO INPUT.

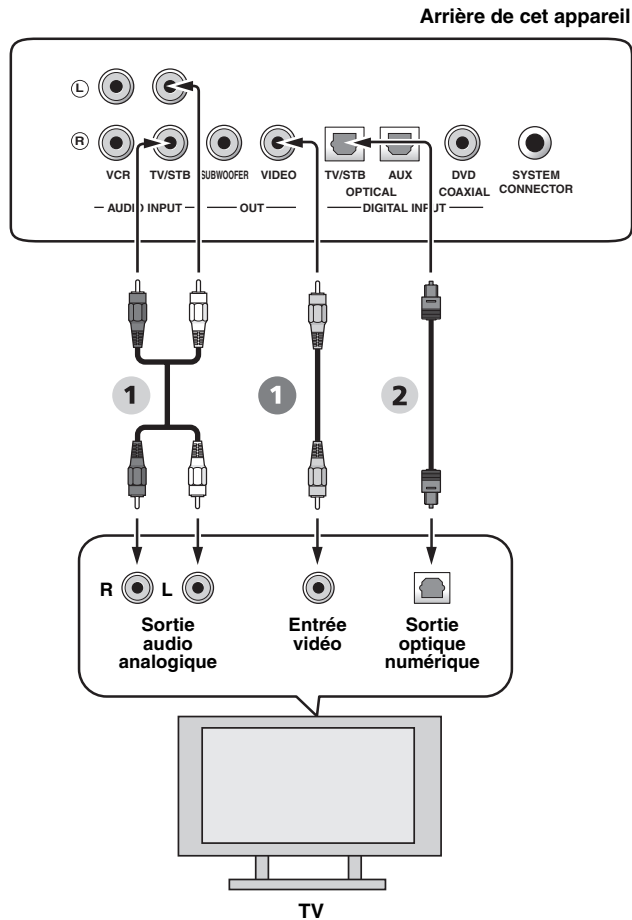

Vidéo

- 1 Câble vidéo à fiches cinch pour l'affichage des menus sur l'écran de télévision

Audio

- 1 Câble audio à fiches cinch
- 2 Câble optique

Raccordement à lecteur/enregistreur de DVD

Reliez la prise de sortie numérique coaxiale de votre lecteur/ enregistreur de DVD à la prise DVD COAXIAL DIGITAL INPUT de cet appareil. Si vous raccordez cet appareil à un combiné lecteur/enregistreur de DVD/vidéocassettes, reliez les prises de sortie audio analogique de votre combiné aux prises VCR AUDIO INPUT de cet appareil en plus de la liaison audio numérique coaxiale.

Remarques

- Assurez-vous que le lecteur/enregistreur de DVD est bien réglé sur les signaux audionumériques Dolby Digital et DTS. Sinon, effectuez les réglages sur le lecteur/enregistreur de DVD. Pour le détail à ce sujet, voir le mode d'emploi fourni avec le lecteur/enregistreur de DVD.
- Si votre lecteur/enregistreur de DVD n'a pas de prise de sortie numérique coaxiale, effectuez une liaison audionumérique optique (voir page 24).

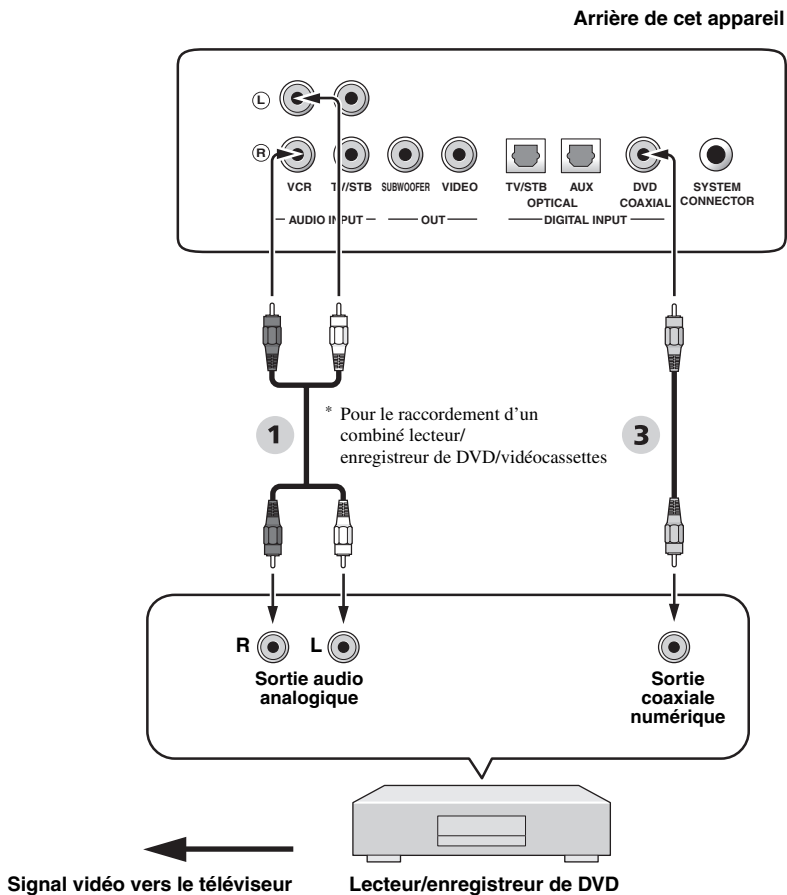

Audio

- 1 Câble audio à fiches cinch
- 3 Câble audionumérique à fiches cinch

Raccordement à un tuner satellite numérique ou à un tuner de télévision câblée

Reliez la prise de sortie numérique optique de votre tuner satellite numérique ou du tuner de télévision câblée à la prise TV/STB OPTICAL DIGITAL INPUT de cet appareil. Reliez les prises de sortie audio analogique de votre tuner satellite numérique ou du tuner de télévision câblée aux prises TV/STB AUDIO INPUT de cet appareil.

Remarque

Cette liaison n'est pas nécessaire si votre téléviseur contient un tuner satellite numérique ou un tuner de télévision câblée (voir "Raccordement à un téléviseur" à la page 19).

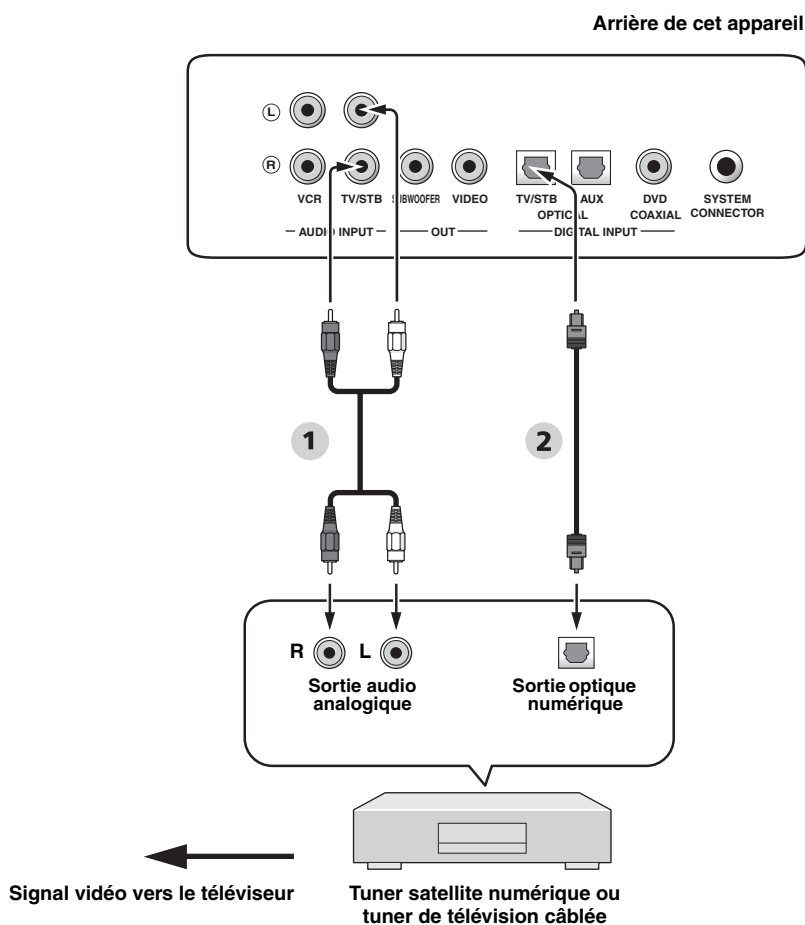

Audio

- 1 Câble audio à fiches cinch
- 2 Câble optique

Raccordement d'un tuner hertzien numérique

Reliez les prises TV/STB AUDIO INPUT de cet appareil aux prises de sortie audio analogique de votre téléviseur. Reliez la prise de sortie numérique optique de votre tuner hertzien numérique à la prise TV/STB OPTICAL DIGITAL INPUT de cet appareil en plus de la liaison audio analogique. Vous pourrez ainsi profiter des émissions analogiques et numériques.

Remarque

Cette liaison n'est pas nécessaire si votre téléviseur contient un tuner satellite hertzien numérique. (voir "Raccordement à un téléviseur" à la page 19).

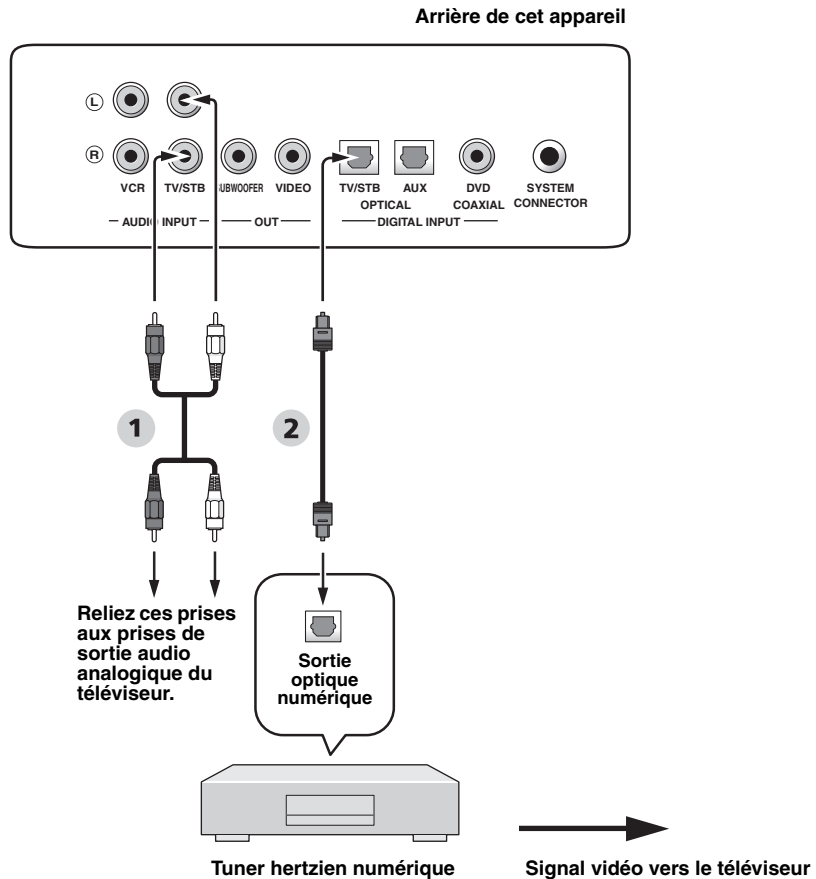

Audio

- 1 Câble audio à fiches cinch
- 2 Câble optique

Raccordement à un magnétoscope

Pour raccorder un magnétoscope, reliez les prises de sortie audio analogique de votre magnétoscope aux prises VCR AUDIO INPUT de cet appareil.

Branchez les fiches rouges sur les prises droites et les fiches blanches sur les prises gauches.

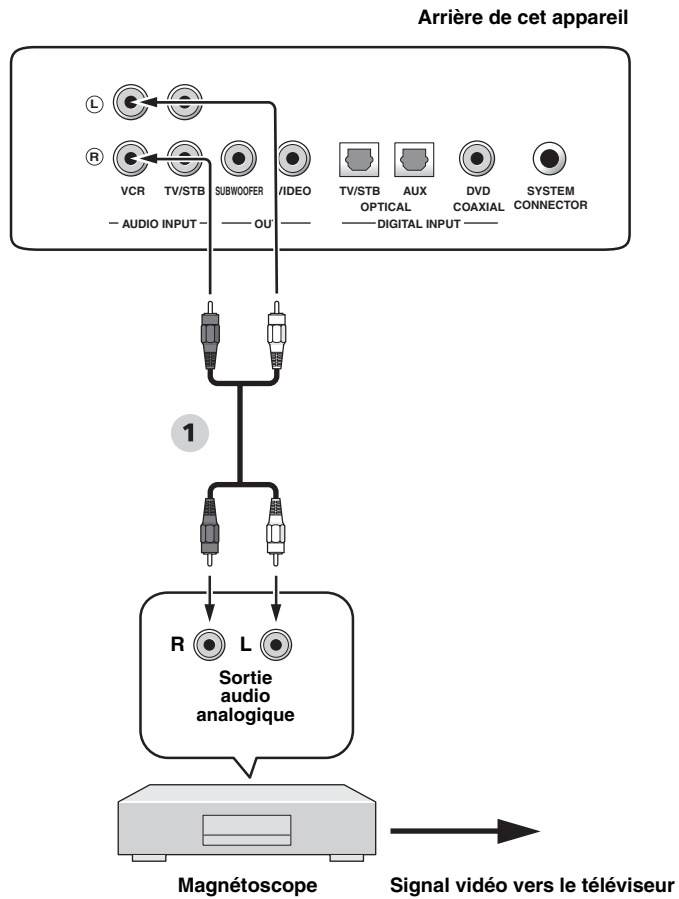

Audio

- 1** Câble audio à fiches cinch

Raccordement à des appareils externes

Si votre appareil prend en charge les liaisons numériques optiques, reliez la prise de sortie numérique optique de votre appareil (par exemple un lecteur/enregistreur de DVD) à la prise AUX OPTICAL DIGITAL INPUT de cet appareil.

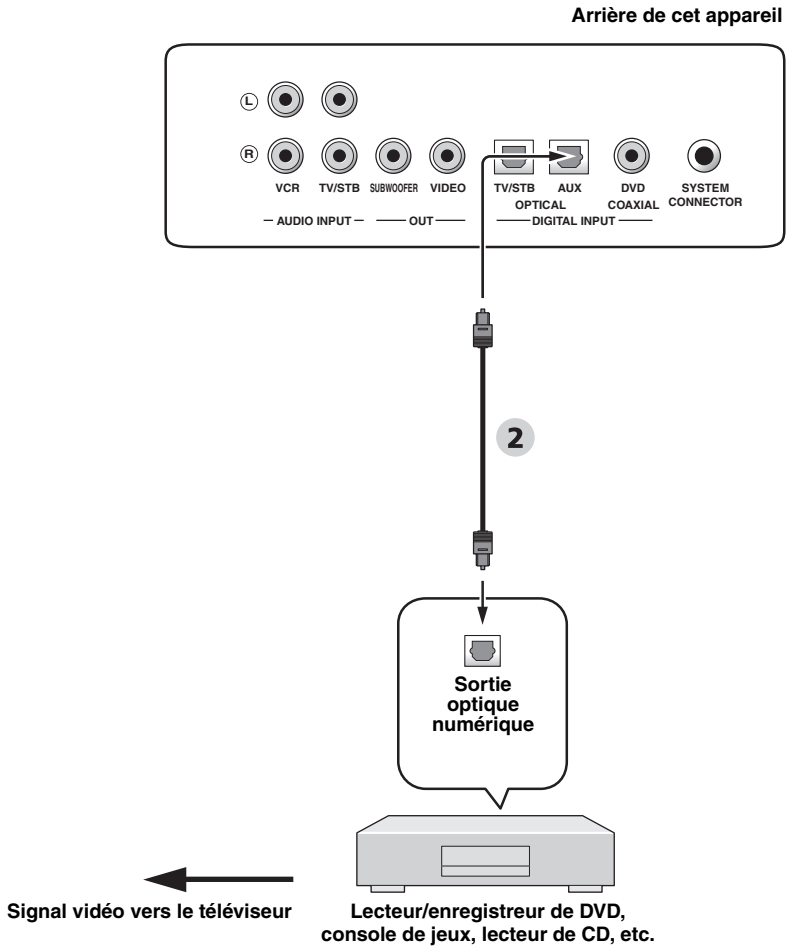

Audio

2 Câble optique

Raccordement à un caisson de graves

Reliez la prise d'entrée mono de votre caisson de graves à la prise SUBWOOFER de cet appareil.

Cette liaison à elle seule ne permet pas d'obtenir le son du caisson de graves raccordé. Pour pouvoir obtenir le son du caisson de graves raccordé, celui-ci doit être mis sous tension et AUTO SETUP (voir page 32) doit être exécuté ou SWFR doit être sélectionné pour BASS OUT dans SUBWOOFER SET (voir page 64).

Lorsque vous raccordez un caisson de graves Yamaha muni d'une prise SYSTEM CONNECTOR, utilisez la prise SYSTEM CONNECTOR de cet appareil. Si le caisson de graves est relié par une liaison système, la mise sous et hors tension de cet appareil agira aussi sur la mise sous et hors tension du caisson de graves.

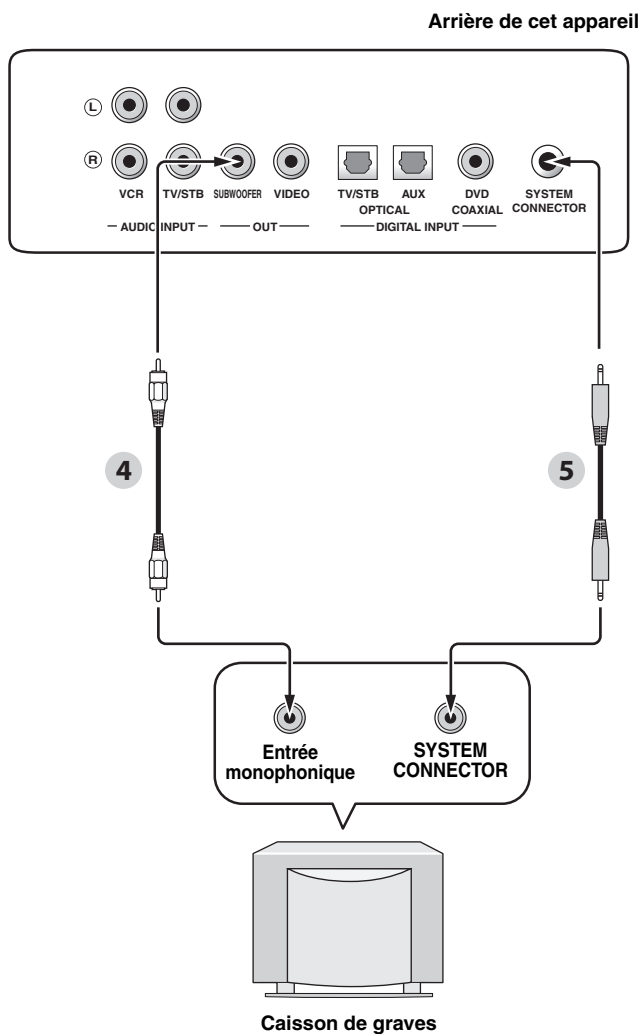

Audio

- 4** Câble à fiches cinch pour le caisson de graves
- 5** Câble à connecteur système

Raccordement du câble d'alimentation secteur

Lorsque vous avez relié tous les appareils, branchez le câble d'alimentation secteur sur une prise secteur.

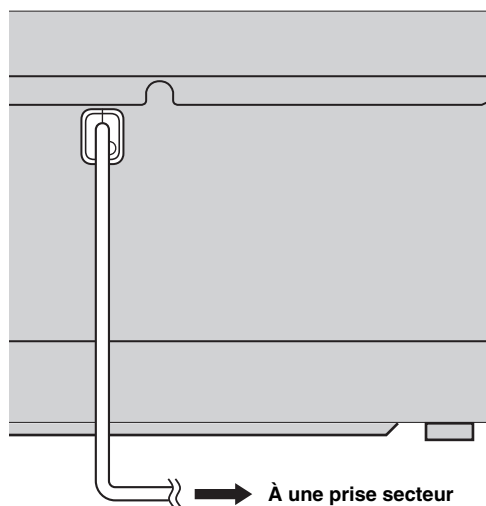

Préparatifs

Mise en place des piles dans le boîtier de télécommande

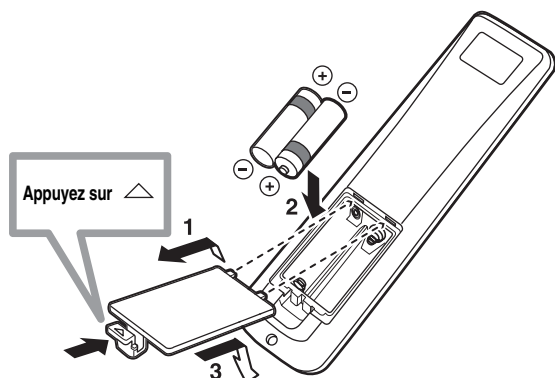

1 Appuyez sur le repère \triangle du couvercle de piles et ouvrez le couvercle.

2 Placez les 2 piles fournies (AA, R6, UM-3) dans leur logement.

Veillez à respecter les polarités indiquées (+/-).

3 Remplacez le couvercle du logement.

Remarques

- Changez toutes les piles lorsque les symptômes suivants se présentent: la portée du boîtier de télécommande diminue ou le témoin de transmission ne s'allume pas ou devient faible.
- N'utilisez pas tout à la fois des piles neuves et des piles usagées.
- N'utilisez pas non plus des piles de deux types différents (par exemple, des piles alcalines et des piles au manganèse). Lisez attentivement les indications portées sur le boîtier des piles car leur apparence peut être la même bien que leur type diffère.
- Des piles vides peuvent fuir. Si les piles ont fui, mettez-les au rebut immédiatement. Dans la mesure du possible, ne touchez pas le produit qui a fui et évitez qu'il ne vienne en contact avec vos vêtements, etc. Nettoyez soigneusement le logement des piles avant de mettre en place des piles neuves.
- Ne jetez pas les piles dans les ordures ménagères. Conformez-vous à la réglementation locale pour la mise au rebut des piles.
- La mémoire du boîtier de télécommande peut être effacée dans les situations suivantes:
 - Le boîtier de télécommande est laissé sans piles pendant plus de deux minutes.
 - Les piles insérées dans le boîtier de télécommande sont vides.
 - Vous avez appuyé sur les touches du boîtier de télécommande par mégarde lorsque vous changez les piles.
- Si la mémoire du boîtier de télécommande a été effacée par mégarde, insérez les piles neuves et spécifiez de nouveau les codes de commande.



Retirez la feuille transparente avant d'utiliser le boîtier de télécommande.

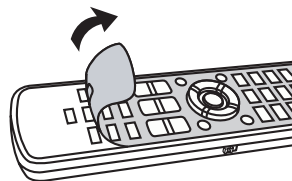

Portée des signaux de commande

Le boîtier de télécommande émet un faisceau infrarouge étroit. Utilisez le boîtier de télécommande à moins de 6 m de l'appareil et dirigez-le vers le capteur de cet appareil.

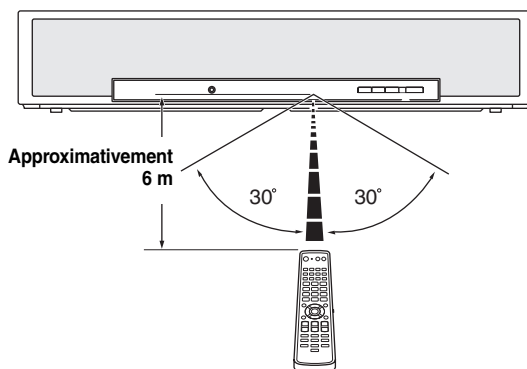

Approximativement
6 m

Remarques

- Ne renversez aucun liquide sur le boîtier de télécommande.
- Ne laissez pas tomber le boîtier de télécommande.
- Ne conservez pas ou ne rangez pas le boîtier de télécommande aux endroits suivants:
 - très humides, par exemple près d'un bain
 - très chauds, par exemple près d'un appareil de chauffage ou d'un poêle
 - très froids
 - poussiéreux
- N'exposez pas le capteur de télécommande de l'appareil à la lumière directe du soleil ni à un éclairage fluorescent.
- La portée du boîtier de télécommande diminue considérablement dès que les piles sont usagées. En ce cas, remplacez dès que possible les piles par des piles neuves.

Mise sous tension ou en veille de cet appareil

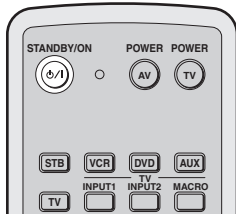
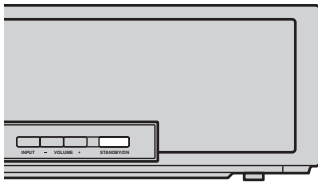

- Appuyez une nouvelle fois sur STANDBY/ON pour mettre l'appareil en veille.

Remarque

Lorsque cet appareil est en veille, seul STANDBY/ON sur la face avant ou sur le boîtier de télécommande fonctionne et toutes les autres touches sur la face avant ou sur le boîtier de télécommande ne fonctionnent pas tant que cet appareil n'est mis en service.

- Appuyez sur STANDBY/ON pour mettre cet appareil sous tension.

Le niveau de volume est d'abord indiqué sur l'afficheur de la face avant, puis la source d'entrée et le mode de faisceaux actuels.

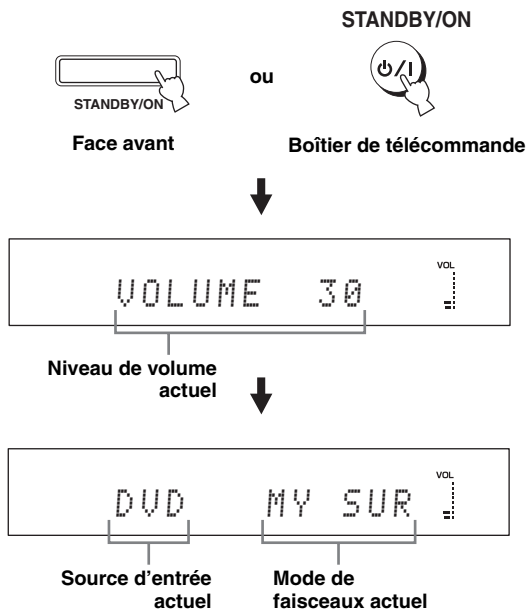

Utilisation de SET MENU

Affichage des menus sur l'écran de télévision (OSD)

Cette partie explique comment afficher les menus de cet appareil sur l'écran de télévision (OSD) et comment régler les paramètres selon votre pièce. Cela fait, vous pourrez profiter de belles sonorités d'ambiance tout en regardant la télévision dans le confort de votre salon.

1 Assurez-vous que la prise d'entrée vidéo du téléviseur est reliée à la prise VIDEO OUT de cet appareil sans quoi les menus ne pourront pas être affichées sur l'écran de télévision.

2 Appuyez sur STANDBY/ON pour mettre cet appareil sous tension.

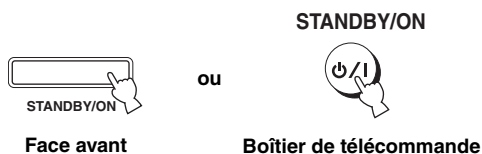

3 Mettez le téléviseur en service.

La page suivante apparaît sur l'écran de télévision.



Exemple de menu affiché sur l'écran de télévision

Si le menu n'apparaît pas, utilisez le boîtier de télécommande fourni avec le téléviseur pour sélectionner l'entrée vidéo qui reçoit ces informations.

Organigramme de SET MENU

Le schéma d'ensemble des réglages est illustré par l'organigramme suivante.

Exécutez LANGUAGE SETUP.

Voir "Changement de la langue des menus affichés sur l'écran de télévision" à la page 31.



Exécutez AUTO SETUP (IntelliBeam).

Voir "AUTO SETUP (IntelliBeam)" à la page 32.



En cas d'erreur

Cherchez la solution au problème.

Voir "Message d'erreur pour AUTO SETUP" à la page 38 pour la liste complète des messages d'erreur et des solutions possibles.

Reproduisez des signaux audio ou réglez les paramètres pour le mode de faisceaux.

Voir "Lecture" à la page 42, "Utilisation du son d'ambiance" à la page 45.



Si vous voulez effectuer d'autres réglages ou ajustements

Exécutez MANUAL SETUP.

Voir "MANUAL SETUP" à la page 58.



- Si vous n'entendez pas distinctement un faisceau sonore d'une voie particulière, ajustez les réglages dans SETTING PARAMETERS (voir page 60) ou BEAM ADJUSTMENT (voir page 61) dans BEAM MENU.
- Si des objets, tels que des rideaux, absorbant le son se trouvent sur le passage des faisceaux sonores, réglez TREBLE GAIN dans BEAM MENU (voir page 63).

Changement de la langue des menus affichés sur l'écran de télévision

Cette fonction permet de sélectionner la langue dans laquelle la page SET MENU de cet appareil doit être affichée.

1 Réglez le sélecteur de mode de fonctionnement sur YSP.

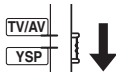

2 Appuyez sur MENU.

La page SET MENU s'affiche sur l'écran de télévision.



- Les touches disponibles pour SET MENU sont mentionnées au bas de l'écran.
- Pour revenir à la page précédente lorsque vous utilisez SET MENU, appuyez sur RETURN.
- Pour sortir de la page SET MENU, appuyez une nouvelle fois sur MENU.
- Vous pouvez également effectuer les opérations suivantes en regardant les informations dans l'afficheur de la face avant.

3 Utilisez ▲ / ▼ pour sélectionner LANGUAGE SETUP, et appuyez sur ENTER.

La page suivante apparaît sur l'écran de télévision.

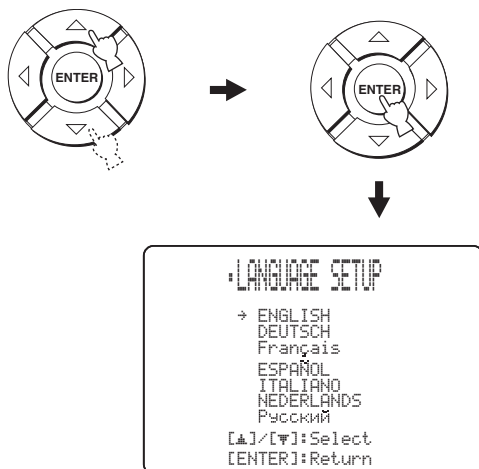

4 Appuyez sur ▲ / ▼ pour sélectionner la langue souhaitée, puis appuyez sur ENTER.

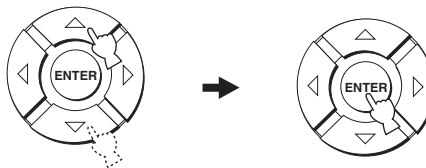

Choix: **ENGLISH** (Anglais), **DEUTSCH** (Allemand), Français (Français), **ESPAÑOL** (Espagnol), **ITALIANO** (Italien), **NEDERLANDS** (Hollandais), **Русский** (Russe)

AUTO SETUP (IntelliBeam)

Cet appareil crée un champ sonore en réfléchissant les faisceaux sonores sur les murs de la pièce d'écoute et en améliorant la cohésion de toutes les voies. Vous devez régler l'angle des faisceaux comme vous ajusteriez la position des enceintes d'un système acoustique classique pour que cet appareil restitue le meilleur son possible.

L'optimisation automatique des faisceaux sonores et l'optimisation du son à l'aide du microphone IntelliBeam fourni rendent superflus les réglages fastidieux d'enceintes d'après l'ouïe et permettent d'obtenir pour chaque environnement les réglages de faisceaux sonores les mieux adaptés. Ces deux fonctions sont appelées de façon générale "IntelliBeam".

Optimisation des faisceaux:

Cette fonction permet d'optimiser l'angle des faisceaux seulement en fonction de votre environnement.

Optimisation du son:

Cette fonction sert à optimiser le retard, le volume et la qualité des faisceaux en fonction de votre environnement.

Organigramme de AUTO SETUP

Cet appareil effectue un certain nombre de contrôle afin d'améliorer l'angle, le retard du son, le volume et la qualité des faisceaux. Vous pouvez choisir d'optimiser tous les paramètres ou un certain nombre seulement.

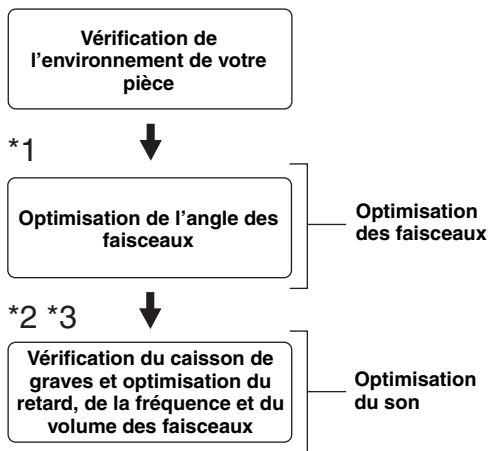

Remarques

- *1 La vérification de l'angle des faisceaux est omise si SOUND OPTIMZ only est sélectionné.
- *2 L'optimisation du son n'est pas effectuée si BEAM OPTIMZ only est sélectionné.
- *3 La vérification du caisson de graves est omise si BEAM OPTIMZ only est sélectionné.

Installation du microphone IntelliBeam

Le microphone IntelliBeam fourni capte et analyse le son que cet appareil produit dans l'environnement où il se trouve. Procédez de la façon suivante pour relier le microphone IntelliBeam à cet appareil et assurez-vous que le microphone IntelliBeam est placé au bon endroit et qu'il n'y ait pas de gros obstacles entre le microphone IntelliBeam et les murs de la pièce.

Remarques

- Après avoir terminé AUTO SETUP, n'oubliez pas de débrancher le microphone IntelliBeam.
- Le microphone IntelliBeam est sensible à la chaleur.
 - Rangez-le à l'écart des rayons du soleil.
 - Ne le posez pas sur cet appareil.
- Ne raccordez pas le microphone IntelliBeam à un cordon-rallonge car le réglage sonore ne serait pas optimal et précis.
- Une erreur peut se produire au cours de la procédure AUTO SETUP si le microphone IntelliBeam n'est pas installé au bon endroit dans la pièce. Pour éviter toute possibilité d'erreur:
 - N'installez pas le microphone IntelliBeam à l'extrême droite ou gauche de cet appareil.
 - N'installez pas le microphone IntelliBeam à moins de 1,8 m de l'avant de cet appareil.
 - N'installez pas le microphone IntelliBeam à plus de 1 m verticalement de part et d'autre de l'axe de l'appareil.
- Assurez-vous qu'il n'y a pas d'obstacles entre le microphone IntelliBeam et les murs de votre pièce car ces objets pourraient obstruer le passage des faisceaux sonores. Par ailleurs, tout objet en contact avec les murs sera considéré comme protubérance des murs.
- Les meilleurs résultats sont obtenus lorsque le microphone IntelliBeam est installé à la hauteur de vos oreilles lorsque vous êtes assis à votre position d'écoute. Toutefois, si vous n'obtenez pas les résultats souhaités, vous pouvez régler vous-même plus finement l'angle des faisceaux sonores et la balance du niveau de sortie des différents faisceaux avec MANUAL SETUP (voir page 58) lorsque AUTO SETUP est terminé.
- Si le caisson de graves raccordé à cet appareil a des commandes de réglage du volume et de la fréquence de transition et de coupure des aigus, réglez le volume entre les positions 10 et 12 heures d'une montre et la fréquence de transition/coupure des aigus au niveau maximal.

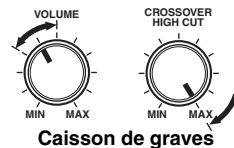

1 Appuyez sur STANDBY/ON pour mettre l'appareil hors tension.

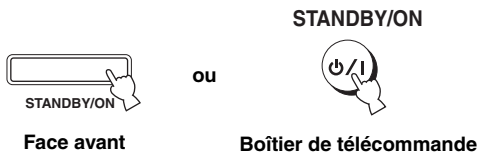

2 Reliez le microphone IntelliBeam fourni à la prise INTELLIBEAM MIC sur la face avant.

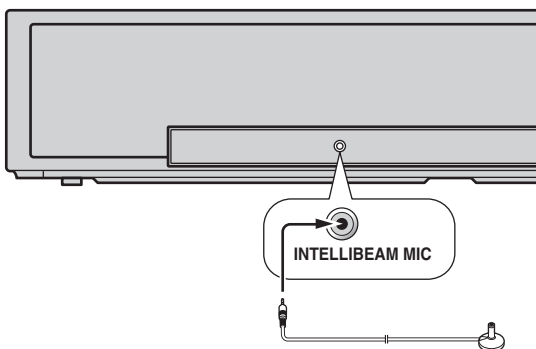

3 Posez le microphone IntelliBeam sur une surface plane à plus de 1,8 m de l'avant de l'appareil et à moins de 1 m verticalement de part et d'autre de l'axe de l'appareil en le dirigeant vers le haut à la position normale d'écoute.

Remarque

Veillez à placer le microphone IntelliBeam sur une ligne verticale imaginaire passant par le centre de l'appareil.



Vous pouvez éventuellement utiliser le support de microphone plat fourni pour fixer le microphone IntelliBeam à la hauteur de vos oreilles lorsque vous êtes assis à votre position d'écoute.

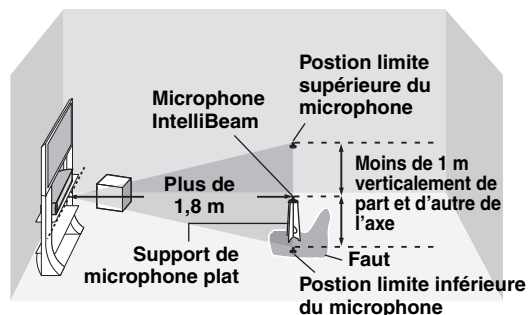

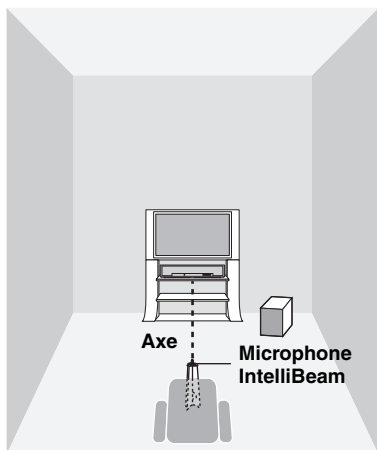

Utilisation de AUTO SETUP (IntelliBeam)

Lorsque le microphone IntelliBeam est raccordé à cet appareil et installé correctement dans la pièce, lancez AUTO SETUP de la façon suivante.

La procédure AUTO SETUP peut être aussi exécutée par une pression de plus deux secondes sur AUTO SETUP. Dans ce cas, l'optimisation des faisceaux et l'optimisation du son sont toutes deux effectuées.

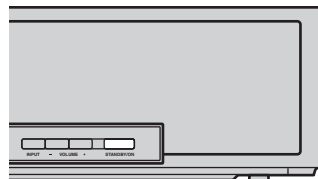

■ Assemblage du support de microphone plat fourni

Le support de microphone plat est constitué de trois pièces (une pièce circulaire et deux pièces longitudinales).

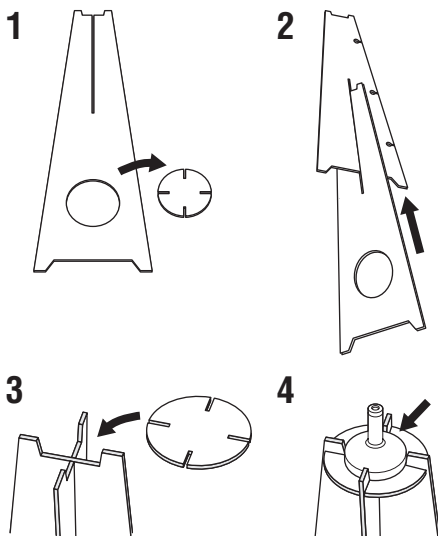

1 Détachez ces trois pièces du support de microphone plat où elles se trouvent à l'origine.

2 Insérez une des pièces longitudinales dans la fente de l'autre pièce longitudinale.

3 Posez la pièce circulaire sur les deux pièces longitudinales assemblées.

4 Posez le microphone IntelliBeam fourni sur la pièce circulaire.

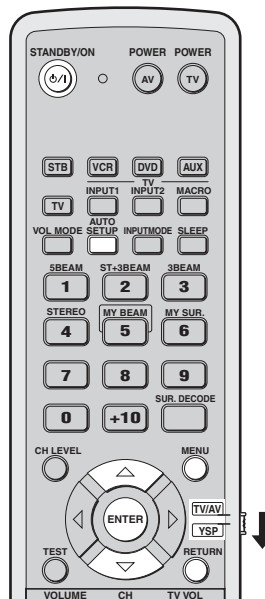

Remarques

- La pièce doit être aussi silencieuse que possible pendant l'exécution de AUTO SETUP.
 - Vous obtiendrez de meilleurs résultats en sortant de la pièce d'écoute pendant toute la procédure AUTO SETUP, car vous ne risquez pas de gêner la transmission des faisceaux sonores.
 - Des signaux d'essai forts sont audibles au cours du AUTO SETUP, mais c'est normal.
 - Le AUTO SETUP peut échouer si l'appareil est installé dans une des pièces décrites dans "Avant d'installer l'appareil" à la page 13. Dans ce cas, exécutez MANUAL SETUP (voir page 58) pour régler manuellement les paramètres correspondants.
 - Si une erreur se produit, un bip est audible, la procédure AUTO SETUP s'arrête et un message d'erreur s'affiche sur l'écran. Voir "Message d'erreur pour AUTO SETUP" à la page 38 pour résoudre le problème.
- ☀
- La procédure AUTO SETUP dure au maximum trois minutes. Quand la procédure AUTO SETUP est terminée, un carillon retentit.
 - Si vous avez des rideaux dans votre pièce d'écoute, nous vous conseillons de procéder de la façon suivante:
 1. Ouvrir les rideaux pour améliorer la réflexion du son.
 2. Exécutez BEAM OPTIMZ only.
 3. Fermer les rideaux.
 4. Exécutez SOUND OPTIMZ only.
 - Vous pouvez sauvegarder les réglages optimisés avec AUTO SETUP (voir page 39). Vous pourrez alors rétablir l'ensemble de réglages optimisés pour votre environnement ultérieurement, par exemple après un changement de salle (voir page 40).

1 Appuyez sur STANDBY/ON pour mettre cet appareil sous tension.

Si un caisson de graves est raccordé à cet appareil, mettez-le sous tension.

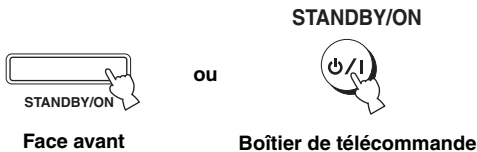

2 Réglez le sélecteur de mode de fonctionnement sur YSP.

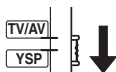

3 Appuyez sur MENU.

La page SET MENU s'affiche sur l'écran de télévision.



- Les touches disponibles pour SET MENU sont mentionnées au bas de l'écran.
- Pour revenir à la page précédente lorsque vous utilisez SET MENU, appuyez sur RETURN.
- Pour sortir de l'écran SET MENU, appuyez une nouvelle fois sur MENU.
- La procédure BEAM+SOUND OPTIMZ peut être exécutée par une pression de plus deux secondes sur AUTO SETUP. Les 1^{ère} et 2^{ème} étapes 4 et 5 sont omises et l'écran indiqué à l'étape 5 apparaît sur le téléviseur. Lancez la procédure AUTO SETUP à partir de l'étape 6.
- Vous pouvez également effectuer les opérations suivantes sur l'afficheur de la face avant.

4 Appuyez sur ▲ / ▼ pour sélectionner AUTO SETUP, puis appuyez sur ENTER.

La page suivante apparaît sur l'écran du téléviseur.

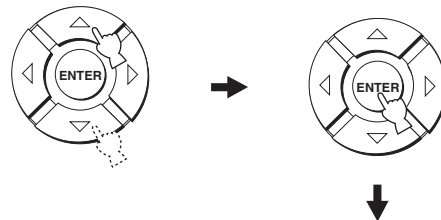

SETUP

Français

- 5 Appuyez sur \triangle / ∇ pour sélectionner BEAM+SOUND OPTIMZ, BEAM OPTIMZ only ou SOUND OPTIMZ only, puis appuyez sur ENTER.**

La page suivante apparaît sur l'écran du téléviseur.

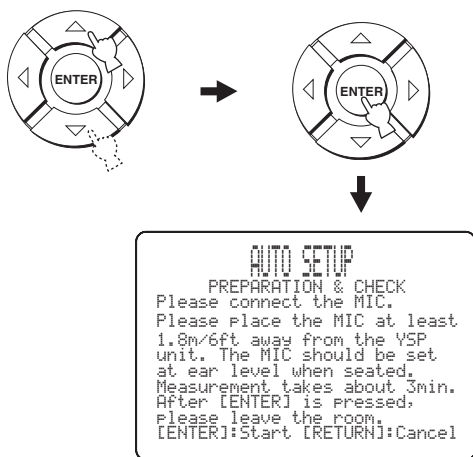

BEAM+SOUND OPTIMZ

(Optimisation des faisceaux et optimisation du son)

Utilisez ces fonctions pour optimiser l'angle, le retard, le volume et la qualité des faisceaux en fonction de votre environnement.

Il est conseillé de sélectionner cette fonction dans les situations suivantes:

- Les réglages sont effectués pour la première fois.
- L'appareil a été déplacé.
- La pièce a été modifiée.
- Les objets dans la pièce (meubles, etc.) ont changé de place.

Ce menu dure environ trois minutes.

BEAM OPTIMZ only

(Optimisation des faisceaux seulement)

Cette fonction permet d'optimiser l'angle des faisceaux seulement en fonction de votre environnement.

Ce menu dure environ une minute.

SOUND OPTIMZ only

(Optimisation du son seulement)

Cette fonction sert à optimiser le retard, le volume et la qualité des faisceaux en fonction de votre environnement.

Il est conseillé de sélectionner cette fonction dans les situations suivantes:

- Si vous avez ouvert ou fermé les rideaux de votre pièce avant d'utiliser l'appareil.
- Si vous avez réglé l'angle des faisceaux manuellement.

Ce menu dure environ deux minutes.

Remarque

Il faut optimiser l'angle des faisceaux avec BEAM OPTIMZ only avant d'utiliser SOUND OPTIMZ only.

- 6 Vérifiez une nouvelle fois les points suivants avant de lancer la procédure AUTO SETUP.**

- Est-ce que le microphone IntelliBeam est bien raccordé à cet appareil?
- Est-ce que le microphone IntelliBeam est installé au bon endroit?
- Y a-t-il de gros obstacles entre le microphone IntelliBeam et les murs dans la pièce?

- 7 Appuyez sur ENTER pour lancer la procédure AUTO SETUP.**

L'écran suivant apparaît sur le téléviseur et la procédure AUTO SETUP commence 10 secondes plus tard.

Quittez la pièce sans faire de bruit avant d'exécuter la procédure AUTO SETUP.

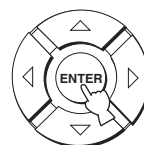

Si une erreur se produit, un bip retentit et un message d'erreur s'affiche. Voir "Message d'erreur pour AUTO SETUP" à la page 38 pour la liste complète des messages d'erreur et des solutions possibles. Suivez les instructions et effectuez une nouvelle fois la procédure AUTO SETUP.

8 Assurez-vous que la page suivante est bien affichée sur l'écran du téléviseur.

Les résultats de la procédure AUTO SETUP apparaissent sur l'écran de télévision.

Exemple 1

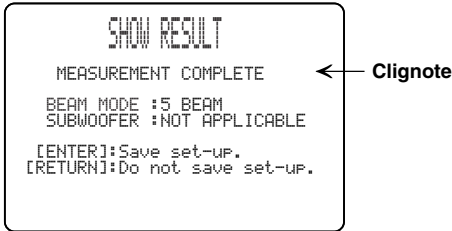

Exemple 2

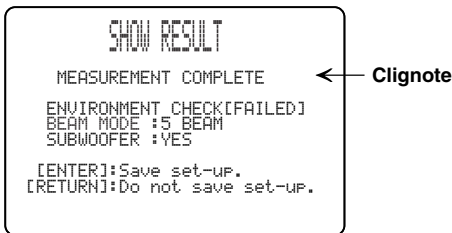

- Si “ENVIRONMENT CHECK [FAILED]” s’affiche, il est conseillé d’exécuter une nouvelle fois la procédure AUTO SETUP. Pour le détail, voir l’étape 9.
- Si “SUBWOOFER : NOT APPLICABLE” s’affiche bien que le caisson de graves soit raccordé à cet appareil, augmentez le volume du caisson de graves et exécutez une nouvelle fois la procédure AUTO SETUP.
- Selon l’environnement de votre pièce d’écoute, l’angle des faisceaux des voies avant gauche et droite et celui des voies d’ambiance gauche et droite peuvent avoir la même valeur même si “5 BEAM” est finalement affiché.

9 Appuyez sur ENTER pour confirmer les résultats ou sur RETURN pour les annuler.

La page suivante s’affiche durant deux secondes sur l’écran de télévision puis se dégage.

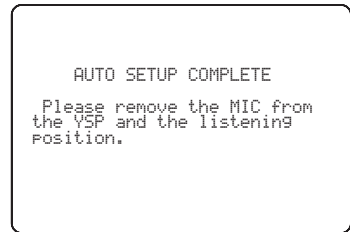

Si “ENVIRONMENT CHECK [FAILED]” s’affiche à l’étape 8, l’écran suivant s’affichera lorsque vous appuyez sur ENTER. Dans ce cas, reportez-vous à ERROR E-1 dans “Message d’erreur pour AUTO SETUP” à la page 38. Appuyez sur ENTER pour arrêter la procédure AUTO SETUP et l’exécuter une nouvelle fois depuis l’étape 3.



10 Débranchez le microphone IntelliBeam de la prise INTELLIBEAM MIC sur la face avant.

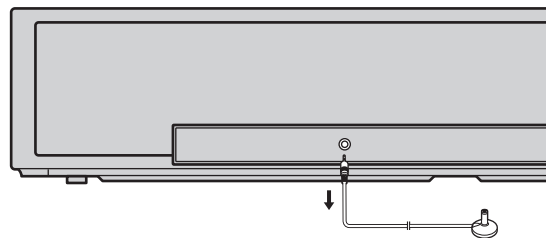

Si vous voulez sauvegarder et rappeler les réglages, reportez-vous à “Utilisation de la mémoire système” à la page 39.

■ Message d'erreur pour AUTO SETUP
Avant de lancer AUTO SETUP

Message d'erreur	Causes possibles	Actions correctives	Voir page
ERROR E-2 No MIC detected. Please check MIC connection and re-try.	Le microphone IntelliBeam n'est pas raccordé à cet appareil.	Raccordez le microphone IntelliBeam à cet appareil.	33

Pendant la procédure AUTO SETUP

Si une des erreurs suivantes apparaît, à l'exception de E-1, appuyez sur RETURN. Si vous aviez démarré la procédure AUTO SETUP en appuyant sur AUTO SETUP à l'étape 3, exécutez-la une nouvelle fois à partir de l'étape 3 lorsque l'écran est dégagé. Si vous aviez démarré la procédure AUTO SETUP en appuyant sur MENU à l'étape 3, exécutez-la une nouvelle fois à partir de l'étape 4 lorsque l'écran de l'étape 3 a été dégagé. Utilisez MANUAL SETUP si le problème est difficile à résoudre.

Message d'erreur	Causes possibles	Actions correctives	Voir page
ERROR E-1 Please test in quieter environment.	Il y a trop de bruit dans la pièce.	La pièce doit être aussi silencieuse que possible. Choisissez éventuellement une heure du jour plus calme, où le bruit extérieur est plus faible.	—
ERROR E-2 No MIC detected. Please check MIC connection and re-try.	Le microphone IntelliBeam a été débranché pendant la procédure AUTO SETUP.	Assurez-vous que le microphone IntelliBeam est bien raccordé à l'appareil.	33
ERROR E-3 Unexpected control is detected. Please re-try.	Vous avez effectué certaines opérations sur cet appareil pendant la procédure AUTO SETUP.	N'effectuez aucune opération pendant la procédure AUTO SETUP.	—
ERROR E-4 Please check MIC position. MIC should be set in front of YSP.	Le microphone IntelliBeam n'est pas installé devant l'appareil.	Assurez-vous que le microphone IntelliBeam est bien installé à l'avant de l'appareil.	33
ERROR E-5 Please check MIC position. MIC should be set above 1.8m/6.0ft.	Le microphone IntelliBeam n'est pas installé à la bonne distance de l'appareil.	Assurez-vous que le microphone IntelliBeam est installé à plus de 1,8 m de l'avant de l'appareil et à moins de 1 m verticalement de part et d'autre du centre de l'appareil.	33
ERROR E-6 Volume level is lower than expected. Please check MIC position/connection and re-try.	Le microphone IntelliBeam ne peut pas capter le son produit par cet appareil parce que le niveau sonore est trop faible.	Assurez-vous que le microphone IntelliBeam est bien raccordé à l'appareil et installé au bon endroit. Si le problème persiste, contactez le service après-vente agréé Yamaha le plus proche.	33
ERROR E-7 Unexpected error happened. Please re-try.	Une erreur système s'est produite.	Réexécutez la procédure AUTO SETUP.	—

Utilisation de la mémoire système

Utilisation pratique de la mémoire système

Vous pouvez sauvegarder les réglages effectués dans SET MENU dans la mémoire système de l'appareil. Par exemple, certains réglages pourront être enregistrés pour différents environnements. À titre d'exemple, si un faisceau sonore rencontre un rideau avant d'atteindre la position d'écoute, l'intensité de ce faisceau sonore sera plus ou moins grande selon que le rideau est ouvert ou fermé.

Le rideau est ouvert

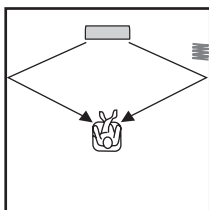

Le rideau est fermé

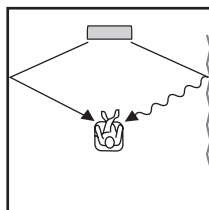

Sauvegarde des réglages

- 1 Réglez le sélecteur de mode de fonctionnement sur YSP.

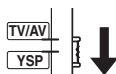

- 2 Appuyez sur MENU.

La page SET MENU s'affiche sur l'écran de télévision.

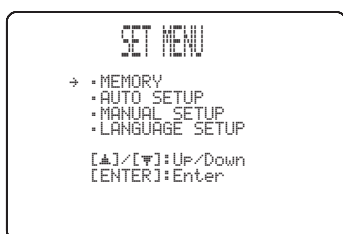

- Les touches disponibles pour SET MENU sont mentionnées au bas de l'écran.
- Pour revenir à la page précédente lorsque vous utilisez SET MENU, appuyez sur RETURN.
- Pour sortir de l'écran SET MENU, appuyez une nouvelle fois sur MENU.
- Vous pouvez également effectuer les opérations suivantes sur l'afficheur de la face avant.

- 3 Utilisez ▲ / ▼ pour sélectionner MEMORY, et appuyez sur ENTER.

La page suivante apparaît sur l'écran de télévision.

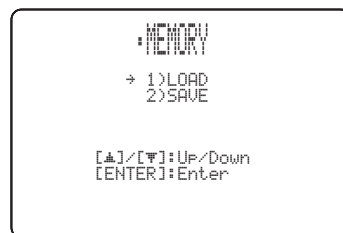
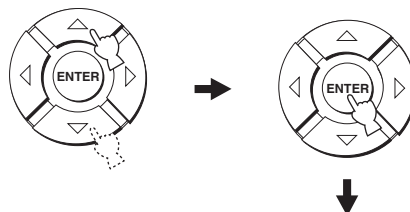

- 4 Utilisez ▲ / ▼ pour sélectionner SAVE, et appuyez sur ENTER.

La page suivante apparaît sur l'écran de télévision.

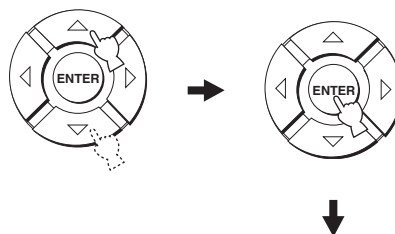

- 5 Appuyez sur \triangle / ∇ pour sélectionner MEMORY1, MEMORY2 ou MEMORY3, et appuyez sur ENTER.**

La page suivante apparaît sur l'écran de télévision.

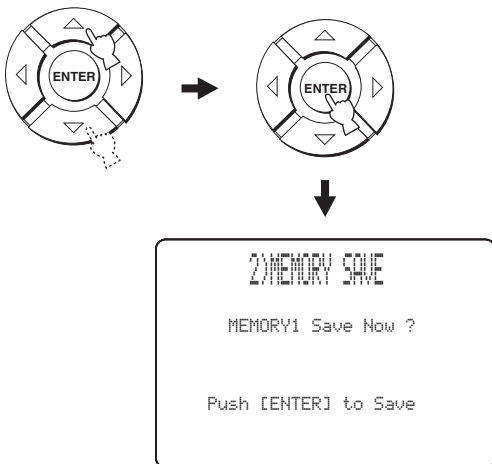

- 6 Appuyez une nouvelle fois sur ENTER.**

Les nouveaux paramètres sont sauvegardés dans MEMORY1, MEMORY2 ou MEMORY3. Après la sauvegarde des paramètres, la page SET MENU réapparaît.

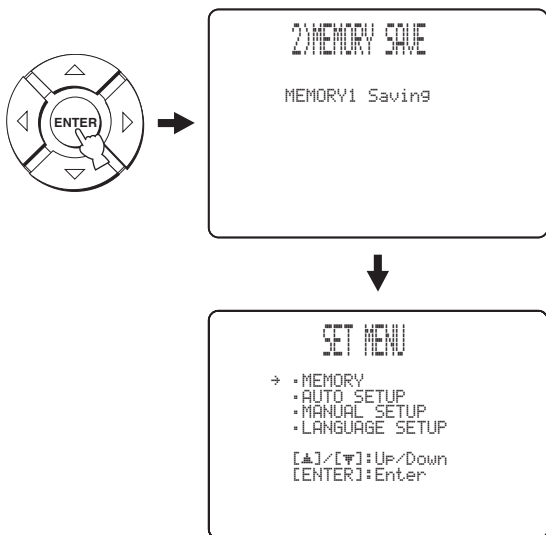

- 7 Appuyez sur MENU pour la dégager.**

La page SET MENU disparaît de l'écran de télévision.



Chargement des réglages

Vous pouvez restaurer les réglages sauvegardés dans "Sauvegarde des réglages" à la page 39 selon la pièce dans laquelle la chaîne est installée.

- 1 Réglez le sélecteur de mode de fonctionnement sur YSP.**

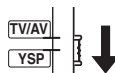

- 2 Appuyez sur MENU.**

La page SET MENU s'affiche sur l'écran de télévision.

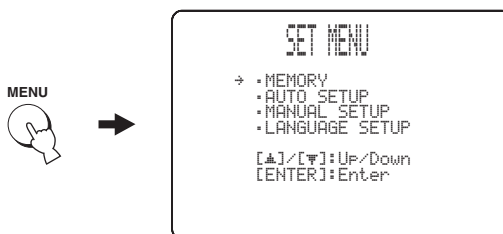

- Les touches disponibles pour SET MENU sont mentionnées au bas de l'écran.
- Pour revenir à la page précédente lorsque vous utilisez SET MENU, appuyez sur RETURN.
- Pour sortir de l'écran SET MENU, appuyez une nouvelle fois sur MENU.
- Vous pouvez également effectuer les opérations suivantes sur l'afficheur de la face avant.

- 3 Appuyez sur \triangle / ∇ pour sélectionner MEMORY, puis appuyez sur ENTER.**

La page suivante apparaît sur l'écran de télévision.

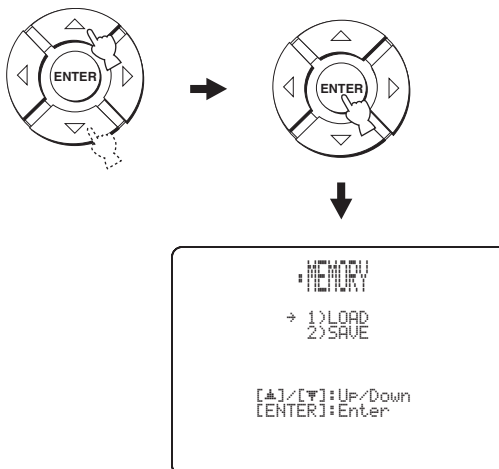

4 Appuyez sur \triangle / ∇ pour sélectionner **LOAD**, puis appuyez sur **ENTER**.

La page suivante apparaît sur l'écran de télévision.

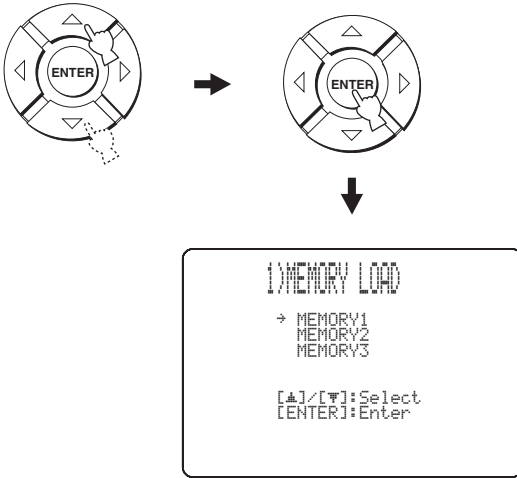

5 Appuyez sur \triangle / ∇ pour sélectionner **MEMORY1**, **MEMORY2** ou **MEMORY3**, puis appuyez sur **ENTER**.

La page suivante apparaît sur l'écran de télévision.

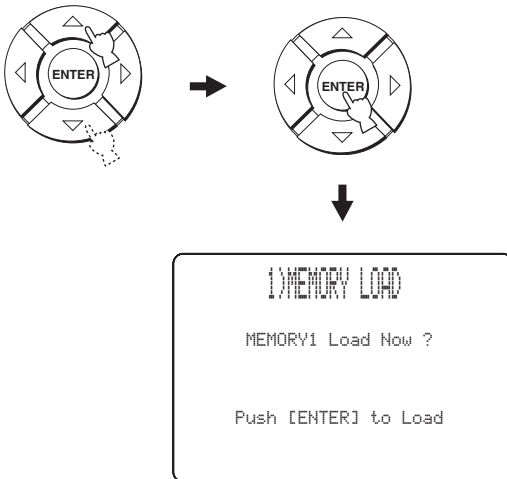

6 Appuyez une nouvelle fois sur **ENTER**.

Les nouveaux paramètres sauvegardés dans **MEMORY1**, **MEMORY2** ou **MEMORY3** sont rappelés. Après le rappel des paramètres, la page **SET MENU** réapparaît.

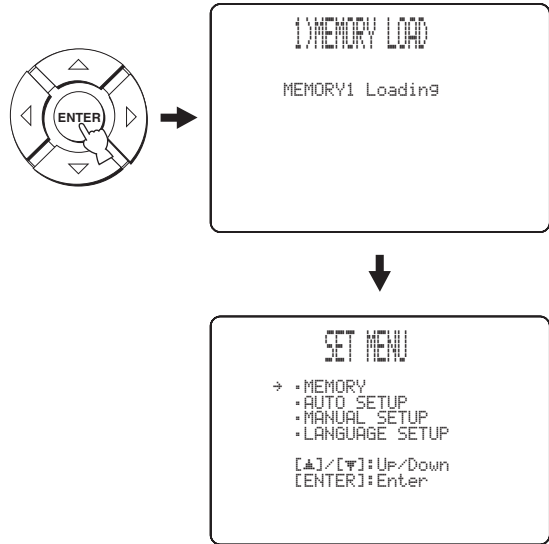

7 Appuyez sur **MENU** pour la dégager.

La page **SET MENU** disparaît de l'écran de télévision.



Lecture

Sélection de la source

Vous pouvez obtenir le son des appareils raccordés à cet appareil en appuyant plusieurs fois de suite sur INPUT pour sélectionner la source sur la face avant ou en appuyant sur une des touches de sélection d'entrée (STB, VCR, DVD, AUX ou TV) sur le boîtier de télécommande. Le nom de la source sélectionnée et le mode d'entrée correspondant sont indiqués sur l'afficheur de la face avant.

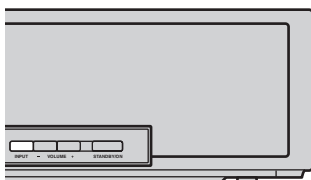

■ Utilisation des touches de la face avant

Appuyez plusieurs fois de suite sur INPUT sur la face avant pour sélectionner TV/STB, VCR, DVD et AUX.

Le nom de la source d'entrée sélectionnée et le mode d'entrée correspondant sont indiqués sur l'afficheur de la face avant.

■ Utilisation des touches du boîtier de télécommande



Si les codes appropriés sont programmés dans le boîtier de télécommande et le sélecteur de mode de fonctionnement est réglé sur TV/AV pour changer de section de commande, vous pourrez non seulement agir sur cet appareil mais aussi sur vos autres appareils AV (voir page 76).

Appuyez sur TV pour voir une émission de télévision.

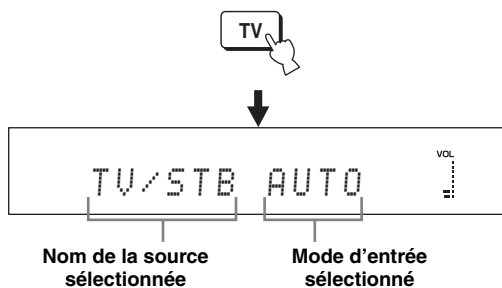

Appuyez sur STB pour écouter une émission satellite.

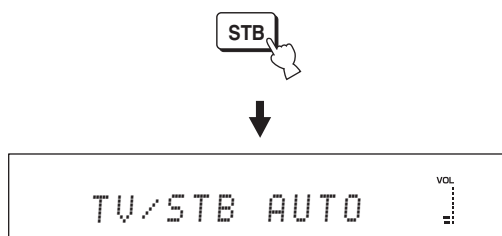

Appuyez sur DVD pour écouter un DVD.

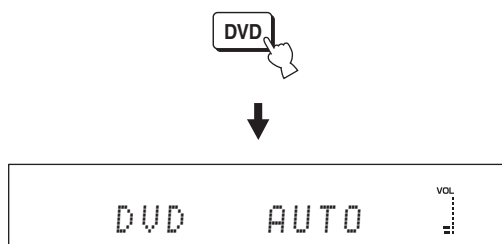

Appuyez sur VCR pour voir une vidéocassette.



Appuyez sur AUX pour reproduire les signaux d'un appareil raccordé à la prise AUX sur le panneau arrière de cet appareil.

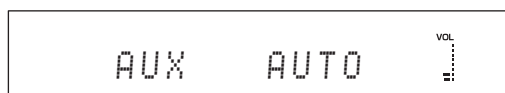

Écoute d'une source

Lorsqu'une source a été sélectionnée (voir page 42), la lecture peut commencer.

Remarque

Les explications données dans cette section concernent le cas d'un lecteur de DVD (source).



Pour de plus amples informations sur le téléviseur ou le lecteur de DVD, veuillez vous reporter à leur mode d'emploi respectif.

1 Mettez le téléviseur et le lecteur de DVD sous tension.

2 Sélectionnez l'entrée vidéo sur le téléviseur avec le boîtier de télécommande fourni avec le téléviseur et affichez le menu du DVD.

Remarque

Le cas échéant, diminuez le niveau de sortie du téléviseur jusqu'à ce qu'aucun son ne soit audible.

3 Appuyez sur DVD pour sélectionner le lecteur de DVD comme source d'entrée.



4 Au moyen du boîtier de télécommande fourni avec le lecteur de DVD, commandez la lecture du DVD.

Les signaux audio provenant du lecteur de DVD sont émis par cet appareil.



- Vous pouvez utiliser le DVD de démonstration fourni pour vérifier les signaux numériques transmis au lecteur de DVD par la liaison numérique (optique/coaxiale). Le témoin **MULTI** s'éclaire lorsqu'un signal comportant 5.1 voies est reçu par la prise optique/coaxiale. Si le témoin **PCM** s'éclaire, vérifiez les réglages de la sortie numérique, de la sortie à train binaire et/ou de la sortie DTS du lecteur de DVD.
- Si le niveau sonore est trop faible, augmentez-le pour qu'il atteigne environ 45.
- Si vous avez enregistré les codes de commande du téléviseur et du lecteur de DVD, vous pouvez employer le boîtier de télécommande de cet appareil pour agir sur ces deux-là. Pour de plus amples détails concernant l'enregistrement des codes de commande, voir page 76.

Réglage du niveau sonore

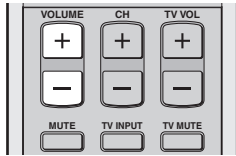
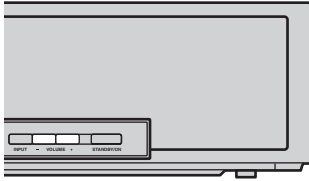

Appuyez sur **VOLUME +/-** pour augmenter ou diminuer le niveau de sortie.

Le niveau sonore est indiqué sur l'afficheur de la face avant sous forme d'une valeur numérique.

Plage de réglage: MIN (minimum), 01 à 99, MAX (maximum)

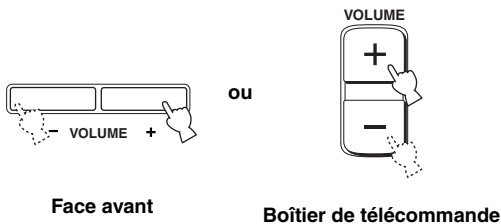

Face avant

Boîtier de télécommande

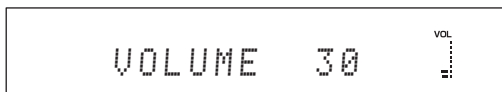

Remarques

- Le niveau sonore de toutes les sources (sources multivoies et sources stéréo) change en même temps.
- Le niveau de sortie augmente ou diminue chaque fois que vous appuyez sur VOLUME +/-.
- Le niveau sonore peut être augmenté et diminué en continu en maintenant VOLUME +/- enfoncé.

Coupage des sons

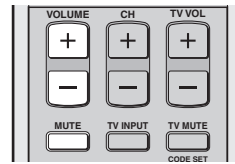

1 Appuyez sur MUTE pour couper le son.

La mention "AUDIO MUTE ON" apparaît sur l'afficheur de la face avant et l'indicateur de niveau sonore clignote.

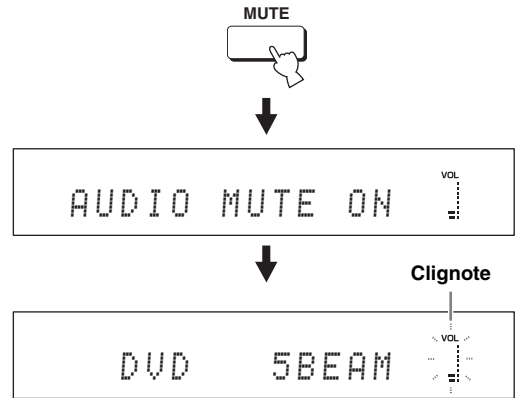

2 Appuyez une nouvelle fois sur MUTE (ou appuyez sur VOLUME +/-) pour rétablir le son.

"AUDIO MUTE OFF" apparaît un moment sur l'afficheur de la face avant (ou bien la valeur numérique du niveau sonore si vous appuyez sur VOLUME +/-), et l'indicateur de niveau sonore s'allume.

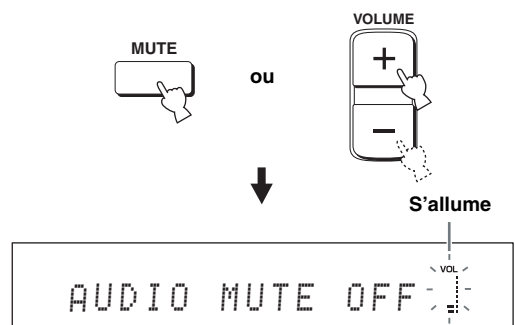

Remarque

Le son de toutes les sources (sources multivoies et sources stéréo) est coupé en même temps.



Vous pouvez choisir le rôle de la touche MUTE (voir page 64), à savoir couper les sons complètement ou les atténuer de 20 dB.

Utilisation du son d'ambiance

En changeant le mode de faisceaux avec les touches de mode de faisceaux du boîtier de télécommande, vous pouvez obtenir un son d'ambiance multivoies. Sélectionnez 5 Beam, Stereo plus 3 Beam, 3 Beam ou My Surround pour la lecture multivoies.

Remarques

- Lorsque ANGLE TO WALL OR CORNER est réglé sur MANUAL SETUP (voir page 60), 5 Beam et 3 Beam ne peuvent pas être sélectionnés.
- Pour profiter des modes de faisceaux 5 Beam, Stereo plus 3 Beam ou 3 Beam, vous devez exécuter la configuration AUTO SETUP ou MANUAL SETUP pour que les paramètres s'adaptent au mieux à votre environnement.

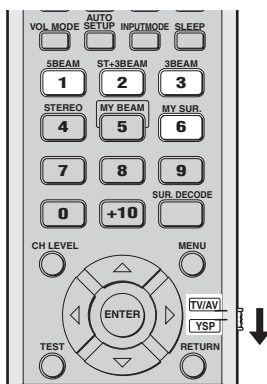

- 1 Réglez le sélecteur de mode de fonctionnement sur YSP.

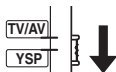

- 2 Appuyez sur les touches de mode de faisceaux (5BEAM, ST+3BEAM, 3BEAM ou MY SUR.) pour sélectionner le mode de faisceaux souhaité et obtenir un son sur 5.1 voies.

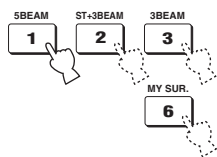

5 Beam

Les signaux sont émis par les voies avant gauche, avant droite, centrale et les voies d'ambiance gauche et droite. Ce mode est parfait pour profiter pleinement des effets sonores attachés aux films sur DVD gravés dans un format multivoies, et pour la restitution multivoies des sources à 2 voies.

Appuyez sur 5BEAM pour sélectionner 5 Beam.

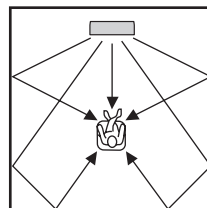

Remarques

- Pour que les effets sonores d'ambiance soient aussi frappants que possible, veillez à ce qu'aucun obstacle ne se trouve sur le trajet des faisceaux sonores, ce qui perturberait la réflexion première sur les murs de la pièce d'écoute.
- Les faisceaux sonores avant gauche et droit sont émis en direction des murs.
- "SP Pos. Corner!" apparaît sur l'afficheur de la face avant si INSTALLED POSITION est réglé sur ANGLE TO WALL OR CORNER (voir page 60).

Stereo plus 3 Beam

Les signaux sont émis par les voies avant gauche et droite et les faisceaux sonores par les voies centrale et d'ambiance gauche et droite. Ce mode convient aux gravures sur DVD réalisées en concert. Les voix et les instruments sont groupés au centre de la position d'écoute, tandis que les réflexions reproduisent, à gauche et à droite, ce qui se passe dans la salle de concert, et vous donnent le sentiment d'être assis tout près de la scène.

Appuyez sur ST+3BEAM pour sélectionner Stereo plus 3 Beam.

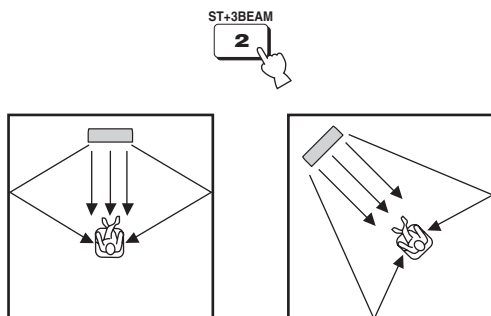

Remarque

Les faisceaux avant gauche et droit sont émis directement vers la position d'écoute.

3 Beam

Les signaux sonores sont émis par les voies gauche, droite et centrale. Ce mode est idéal pour voir des films en famille. Comme une zone plus grande est sélectionnée autour de la position d'écoute, le son d'ambiance est d'excellente qualité sur une plus grande surface. Vous pouvez aussi utiliser ce mode lorsque la position d'écoute est proche du mur arrière et lorsque les faisceaux sonores des voies d'ambiance gauches et droites ne peuvent pas être réfléchis sur les parois.

Appuyez sur 3BEAM pour sélectionner 3 Beam.

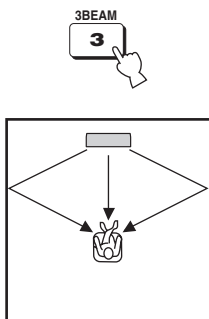

En réglant les paramètres de IMAGE LOCATION dans BEAM MENU (voir page 63) vous obtiendrez un effet d'ambiance encore plus intense.

Remarques

- Dans le cas d'une source multivoies, les signaux d'ambiance gauches et droites sont mixés et émis par les voies avant gauche et droite.
- Les faisceaux sonores avant gauche et droit sont émis en direction des murs.
- "SP Pos. Corner!" apparaît sur l'afficheur de la face avant si INSTALLED POSITION est réglé sur ANGLE TO WALL OR CORNER (voir page 60).

My Surround

Ce mode permet de bénéficier d'un système d'ambiance dans une petite pièce ne remplissant pas toutes les conditions nécessaires aux autres modes de faisceaux (voir "Avant d'installer l'appareil" à la page 13). Utilisez ce mode de faisceaux si vous voulez bénéficier d'un son d'ambiance près de cet appareil, ou si les autres modes de faisceaux ne sont pas disponibles.

Appuyez sur MY SUR. pour sélectionner My Surround.

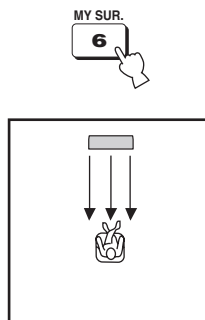

Remarques

- Les réglages des modes de faisceaux, tels que les angles et les distances des faisceaux ne sont pas réalisables dans ce mode.
- Pour obtenir un effet optimal avec My Surround, vous devez faire face à cet appareil à votre position d'écoute.

■ Témoins des décodeurs

Les témoins des décodeurs s'allument de la façon suivante sur l'afficheur de la face avant en fonction de la source utilisée et du mode d'ambiance adopté:

État	Témoin
Lorsque des signaux PCM sont émis	PCM
Lorsque des signaux numériques DTS sont reçus ou DTS Neo:6 est sélectionné comme mode d'ambiance	dts
Lorsque des signaux Dolby Digital sont émis	DD DIGITAL
Lorsque le Dolby Pro Logic est sélectionné comme mode d'ambiance	DD PL
Lorsque le Dolby Pro Logic II est sélectionné comme mode d'ambiance	DD PL II



- Vous pouvez sélectionner un mode d'entrée (AUTO, DTS ou ANALOG) en appuyant sur INPUTMODE (voir page 73).
- Les disques enregistrés en DTS-ES, Dolby Digital 5.1 EX, Dolby Digital EX ou Dolby Digital Surround EX seront lus en DTS ou Dolby Digital.

■ Modes d'ambiance et emplois conseillés

Mode d'ambiance		Sources conseillées
DTS Neo:6	Cinema Music	Films Musique
Dolby Pro Logic	–	Toutes les sources
Dolby Pro Logic II	Movie Music Game	Films Musique Jeux

Remarques

- Lorsqu'une nouvelle source d'entrée (voir page 42) est sélectionnée, le mode d'ambiance utilisé pour l'ancienne source est automatiquement sélectionné.
- Si l'appareil est éteint puis rallumé, le mode d'ambiance utilisé avant l'extinction est automatiquement sélectionné à la mise sous tension suivante.
- Si les modes d'ambiance ne sont pas disponibles, "Prohibit" apparaît sur l'afficheur de la face avant lorsque vous appuyez sur SUR. DECODE.
- Les modes d'ambiance sont disponibles:
 - lorsque le mode de faisceaux est réglé sur autre chose que la lecture stéréo (voir page 51), My Beam (voir page 52) et My Surround (voir page 46).
 - lorsque des signaux à 2 voies sont émis.

Restitution d'une ambiance sonore avec des sources à 2 voies

En changeant simplement le mode d'ambiance, des sources à 2 voies peuvent être reproduites sur 5.1 voies avec des effets d'ambiances sonores après avoir été décodées.



Le mode de faisceaux doit être réglé sur 5 Beam, Stereo plus 3 Beam ou 3 Beam (voir page 45).

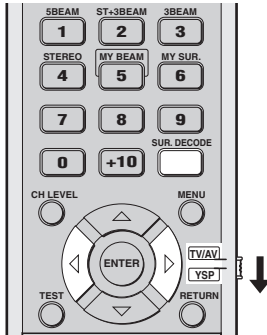

1 Réglez le sélecteur de mode de fonctionnement sur YSP.

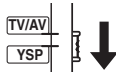

2 Appuyez plusieurs fois de suite sur SUR. DECODE (ou appuyez sur SUR. DECODE puis sur ◀/▶) pour changer de mode d'ambiance.

Choix: Neo:6 Cinema, Neo:6 Music, PRO LOGIC, PLII Movie, PLII Music, PLII Game
Réglage par défaut: Neo:6 Cinema

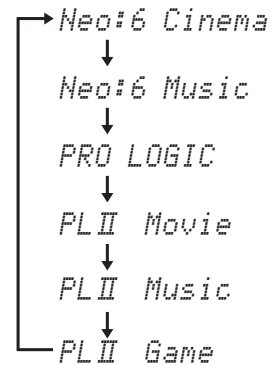
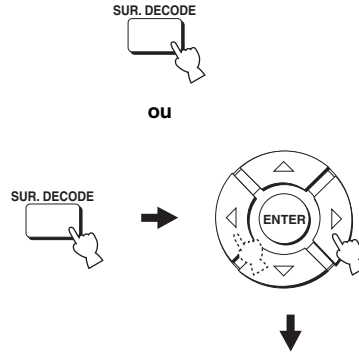

Écoute de la télévision avec son d'ambiance

Les signaux sonores analogiques que produit le téléviseur peuvent être perçus comme des sons d'ambiance.



Avant d'effectuer les étapes suivantes, réglez le niveau de sortie de cet appareil sur 30.

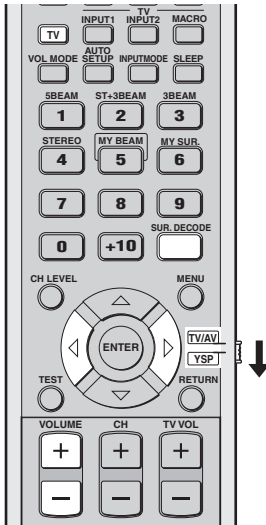

1 Sélectionnez la chaîne de télévision que vous souhaitez regarder.

Pour cela, utilisez le boîtier de télécommande fourni avec le téléviseur.

2 Réglez le sélecteur de mode de fonctionnement sur YSP.

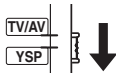

3 Appuyez sur TV.

Cet appareil émet les signaux audio provenant du téléviseur.



4 Si les haut-parleurs du téléviseur émettent des sons, réduisez le niveau de sortie du téléviseur jusqu'à ce que ces sons soient inaudibles.

Pour cela, utilisez le boîtier de télécommande fourni avec le téléviseur.



5 Appuyez sur VOLUME +/- pour régler le niveau de sortie.

6 Appuyez plusieurs fois de suite sur SUR. DECODE (ou appuyez sur SUR. DECODE puis sur < / >) pour changer de mode d'ambiance.

Les signaux d'entrée des sources à 2 voies sont reproduits comme des signaux multivoies. Pour de plus amples détails concernant les modes d'ambiance, voir page 47.

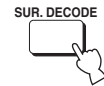

ou

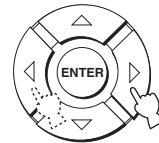

Paramétrage du mode d'ambiance

Vous pouvez paramétrer Dolby Pro Logic II Music et DTS Neo:6 Music de manière à obtenir les meilleurs effets sonores.

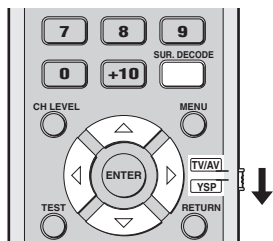

1 Répétez les opérations 1 et 2 de “Restitution d'une ambiance sonore avec des sources à 2 voies” à la page 48 et sélectionnez PL II Music ou Neo:6 Music.

2 Utilisez \triangle / ∇ pour sélectionner un paramètre.

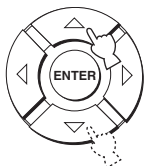

3 Appuyez sur \triangleleft / \triangleright pour régler le paramètre sélectionné.

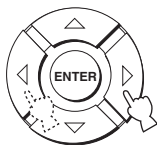

■ **Lorsque vous sélectionnez Dolby Pro Logic II Music**

PANORAMA

Les sons des voies gauche et droite sont très enveloppants et occupent tout le champ sonore d'ambiance, produisant ainsi une sensation d'espace.

Choix: ON/OFF

Réglage par défaut: OFF

DIMENSION

Réglage de la différence de niveau entre les voies avant et les voies d'ambiance.

Plage de réglage: -3 (accentuation des sons d'ambiance) à

+3 (accentuation des sons avant)

Réglage par défaut: STD (standard)

C. WIDTH

Les sons de la voie centrale sont répartis sur les voies gauche et droite. Avec la valeur 0, le son de la voie centrale n'est émis que par la voie centrale.

Plage de réglage: 0 à 7

Réglage par défaut: 3

■ **Lorsque vous sélectionnez DTS Neo:6 Music**

C. IMAGE

Réglage de l'image centrale produite par trois voies (avant gauche et droite et centrale) à divers degrés.

Plage de réglage: 0,0 (plus large) à 1,0 (vers le centre)

Réglage par défaut: 0,3

Utilisation du son stéréo

Vous pouvez bénéficier d'un son stéréo à 2 voies comme modes de faisceaux en appuyant sur STEREO sur le boîtier de télécommande. Les sons proviennent des voies avant gauche et droite. Ce mode convient aux sources haute fidélité, telles que les CD, et peut être choisi pour remplacer les haut-parleurs du téléviseur.

Remarques

- Lorsque les signaux audio Dolby Digital sont reproduits en stéréo, la plage dynamique est compressée. Si le niveau sonore diminue trop, utilisez un autre mode de faisceaux à l'exception du mode My Beam.
- Lorsque la lecture stéréo est sélectionnée comme mode de faisceaux, les modes d'ambiance (voir page 47) deviennent inefficaces.

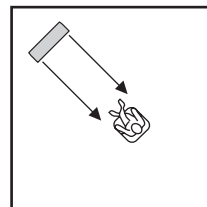
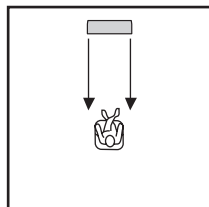

1 Réglez le sélecteur de mode de fonctionnement sur YSP.

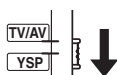

2 Appuyez sur STEREO pour sélectionner la lecture stéréo comme mode de faisceaux.

“STEREO MODE” apparaît sur l’afficheur de la face avant.

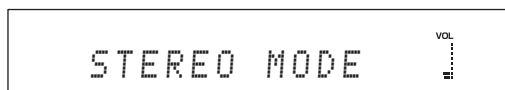

Remarque

Dans le cas d'une source multivoies, tous les signaux, à l'exception de ceux correspondant aux voies avant gauche et droite, sont mixés et émis par les voies avant gauche et droite. Aucun son n'est émis par les voies centrale et d'ambiance.

Reproduction d'un son clair (My Beam)

Dans un environnement bruyant, il est possible d'obtenir un son plus clair et net en sélectionnant My Beam comme mode de faisceaux, et en orientant directement les faisceaux sonores d'une seule voie vers la position d'écoute. Le mode My Beam est idéal si vous ne voulez pas que les faisceaux sonores soient réfléchis par les parois de la pièce ou si vous voulez écouter de la musique ou regarder des films la nuit sans déranger personne.

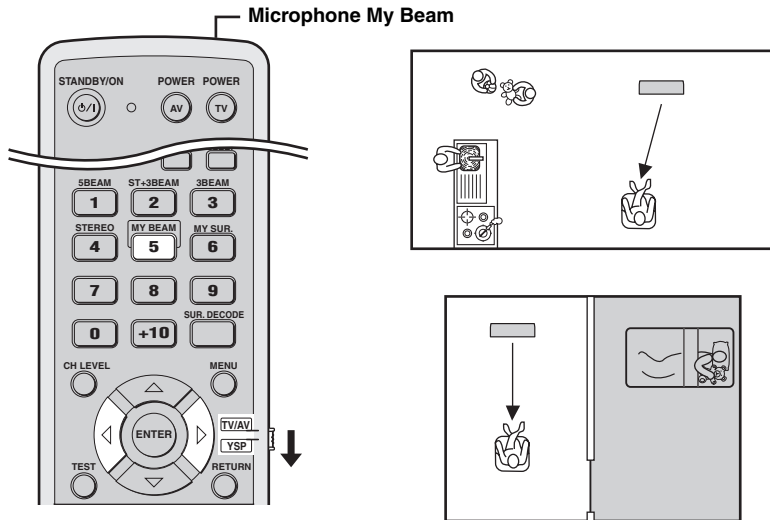

Remarque

Si My Beam est sélectionné comme mode de faisceaux, les modes d'ambiance (voir page 47) et TruBass (voir page 65) deviennent inefficaces. De plus, aucun son ne sera fourni par le caisson de graves raccordé à cet appareil.

Utilisation du réglage automatique

Le microphone My Beam sur le boîtier de télécommande capte les signaux d'essai émis par l'appareil de sorte que l'angle des faisceaux peut être ajusté automatiquement.

1 Réglez le sélecteur de mode de fonctionnement sur YSP.

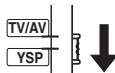

2 Appuyez, pendant au moins deux secondes, sur MY BEAM.

L'appareil émet en deux fois un signal d'essai. Maintenez le boîtier de télécommande orienté vers l'appareil pendant l'émission des signaux d'essai pour que le microphone My Beam puisse les capter. Plage de réglage: L50° à R50°
Portée garantie: 6 m, L30° à R30°



Remarques

- En cas d'erreur, un bip retentit et "MY BEAM ERROR" apparaît sur l'afficheur de la face avant.
- Une erreur peut se produire s'il y a du bruit dans la pièce. Celle-ci devrait être le plus calme possible pendant toute la durée de l'émission des signaux.
- La télécommande ne doit pas non plus être secouée ni même bougée pendant l'émission des signaux.
- Prenez soin aussi de ne pas recouvrir le microphone My Beam sur le boîtier de télécommande pendant l'émission des signaux.
- Si les piles sont faibles, le boîtier de télécommande ne fonctionnera pas correctement. Dans ce cas, remplacez toutes les piles et essayez une nouvelle fois.
- Pendant la lecture d'un signal ayant une fréquence d'échantillonnage de 64 kHz, 88,2 kHz ou 96 kHz, l'angle des faisceaux ne peut pas s'ajuster automatiquement.

Utilisation du réglage manuel

L'angle des faisceaux peut être réglé manuellement pendant l'écoute d'une source. Cette fonction est utile lorsque la position d'écoute est hors de portée et le réglage automatique impossible.

1 Réglez le sélecteur de mode de fonctionnement sur YSP.

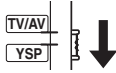

2 Appuyez sur MY BEAM.

“MY BEAM” apparaît sur l’afficheur de la face avant.



3 Appuyez sur ◀ / ▶ lorsque “MY BEAM” est affiché pour régler l’angle des faisceaux.

Plage de réglage: L90° à R90°

- Appuyez plusieurs fois de suite sur ◀ pour augmenter l’angle horizontal sur le côté gauche.
- Appuyez plusieurs fois de suite sur ▶ pour augmenter l’angle horizontal sur le côté droit.

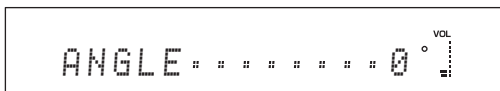
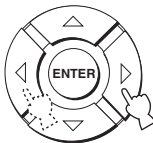

4 Appuyez une nouvelle fois sur MY BEAM pour terminer le réglage de l’angle des faisceaux.

Utilisation du mode d'écoute tardive (Mode d'écoute tardive/Mode Égal au volume TV)

Les accentuations de l'écoute tardive facilitent la perception des détails lorsqu'un bas niveau sonore est employé, par exemple tard dans la soirée. Le volume du téléviseur peut être limité pour que le son ne varie pas trop selon les programmes diffusés (par exemple pendant les publicités, etc.).

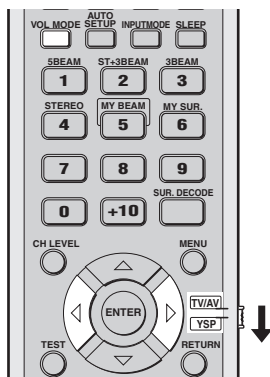

1 Réglez le sélecteur de mode de fonctionnement sur YSP.

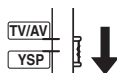

2 Appuyez plusieurs fois de suite sur VOL MODE pour sélectionner NIGHT:CINEMA, NIGHT:MUSIC, TV EQUAL VOL ou OFF.

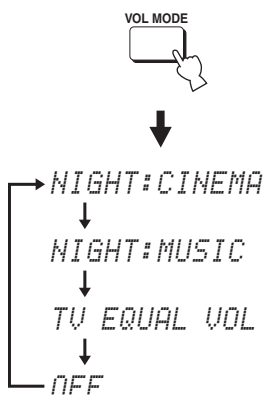

Le témoin NIGHT s'allume sur l'afficheur de la face avant lorsque "NIGHT:CINEMA" ou "NIGHT:MUSIC" est sélectionné.



Le témoin EQUAL s'allume sur l'afficheur de la face avant lorsque "TV EQUAL VOL" est sélectionné.

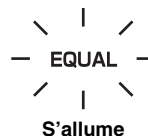

- Sélectionnez NIGHT:CINEMA lorsque vous regardez un film de manière à réduire la dynamique de la piste sonore et à rendre les dialogues plus faciles à comprendre tandis que les sons sont émis à bas niveau.
- Sélectionnez NIGHT:MUSIC lorsque vous écoutez de la musique de manière que tout le spectre sonore soit plus aisément perceptible.
- Sélectionnez TV EQUAL VOL pour regarder des émissions de télévision.
- Sélectionnez OFF pour désactiver le mode d'écoute tardive.

3 Appuyez sur ◀/▶ pour régler le niveau de la compression lorsque NIGHT:CINEMA, NIGHT:MUSIC ou TV EQUAL VOLUME est affiché.

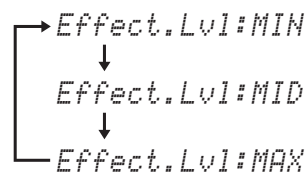
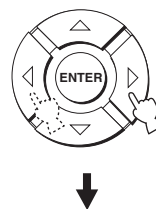

- Sélectionnez Effect.Lvl:MIN pour utiliser la compression minimale.
- Sélectionnez Effect.Lvl:MID pour utiliser la compression standard.
- Sélectionnez Effect.Lvl:MAX pour utiliser la compression maximale.

Remarques

- Les réglages de modes de volume sont annulés lorsque vous appuyez sur STANDBY/ON ou débranchez le câble d'alimentation secteur de la prise secteur.
- Les réglages de modes de volume sont inefficaces lorsque My Surround est sélectionné comme mode de faisceaux (voir page 46).

Utilisation de la minuterie de mise hors service

Utilisez cette minuterie pour mettre l'appareil en veille à l'expiration d'une certaine période. Cette fonction peut être utilisée pour s'endormir en musique. La musique s'arrêtera au bout du temps fixé.



À chaque pression du doigt sur SLEEP, les indications sur l'afficheur de la face avant changent de la façon suivante.

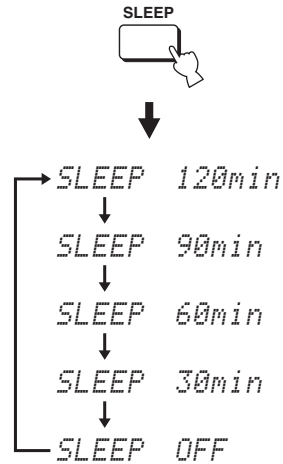

- Réglez le sélecteur de mode de fonctionnement sur YSP.**

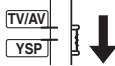

- Attendez quelques secondes sans toucher l'appareil pour vérifier le réglage effectué.**

Le témoin SLEEP s'allume sur l'afficheur de la face avant, signalant ainsi que la minuterie est réglée.



- Appuyez plusieurs fois de suite sur SLEEP pour spécifier le temps de la minuterie.**

Choix: 120min, 90min, 60min, 30min, OFF

Le témoin SLEEP clignote sur l'afficheur de la face avant tandis que vous effectuez le réglage de la minuterie.

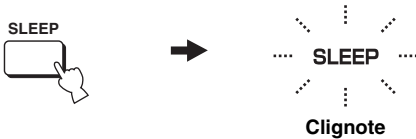

■ Arrêt de la minuterie de mise hors service

- 1 Réglez le sélecteur de mode de fonctionnement sur YSP.

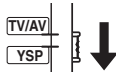

- 2 Appuyez plusieurs fois de suite sur SLEEP jusqu'à ce que "SLEEP OFF" apparaisse sur l'afficheur de la face avant.

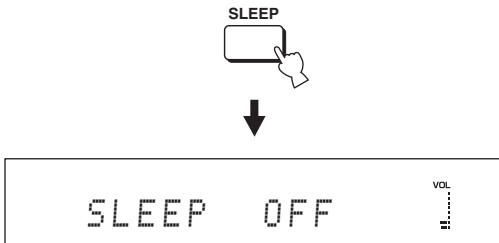

- 3 Attendez quelques secondes sans toucher l'appareil pour vérifier le réglage effectué.

Le témoin SLEEP s'éteint sur l'afficheur de la face avant, signalant ainsi que la minuterie est désactivée.

SLEEP
S'éteint

Remarque

Le réglage de la minuterie est sauvegardé dans la mémoire.



Le réglage de la minuterie est annulé lorsque vous appuyez sur la touche STANDBY/ON pour mettre l'appareil en mode de veille ou lorsque vous débranchez le câble d'alimentation secteur de la prise secteur.

Utilisation de la fonction de commande HDMI

Vous pouvez activer les fonctions suivantes en utilisant le boîtier de télécommande fourni avec votre téléviseur si cet appareil et un téléviseur à commande HDMI (sauf certains modèles) sont reliés par les prises HDMI.

- Mise sous et hors tension (simultanément avec le téléviseur)
- Sélection d'un appareil audio (téléviseur ou cet appareil)
- Réglage du niveau de sortie (augmentation/diminution et coupure du son)

Exemples d'appareils compatibles avec la commande HDMI : les appareils compatibles Panasonic VIERA Link (téléviseur, graveur de DVD, lecteur Blu-ray), le nom VIERA Link étant un nouveau nom donné aux téléviseurs compatibles EZ-Sync en Amérique du nord et REGZA-LINK Toshiba (le nom antérieur était « CE Link » en Amérique du Nord).

Remarque

Toutes les fonctions Panasonic VIERA Link de 2008 ne sont pas compatibles avec les produits EZ Sync de 2006/2007.



Si vous raccordez cet appareil à un lecteur de DVD ou à un lecteur Blu-ray Disc à commande HDMI par les prises HDMI, vous pourrez agir aussi simultanément sur l'appareil raccordé à partir de cet appareil (sauf certains modèles).

1 Raccordez cet appareil à votre téléviseur à commande HDMI par les prises HDMI.

Pour le détail sur le HDMI et les appareils HDMI, reportez-vous à "Informations sur le HDMI™" à la page 17 et "Raccordement avec des câbles HDMI" à la page 18. Reportez-vous aussi aux informations concernant le raccordement d'un amplificateur AV dans le mode d'emploi fourni avec votre téléviseur.

2 Mettez tous les appareils raccordés par une liaison HDMI sous tension.

Pour de plus amples informations sur la commande des appareils externes, reportez-vous aux modes d'emploi fournis avec vos appareils.

3 Mettez la commande HDMI en service. Pour de plus amples informations, reportez-vous à la page 68.

4 Vérifiez les réglages système de tous les appareils raccordés par une liaison HDMI et mettez la commande HDMI en service.

Pour de plus amples informations sur le réglage des appareils externes, reportez-vous aux modes d'emploi fournis avec vos appareils. Lorsque les étapes 1 à 4 ont été effectuées, elles n'ont plus besoin d'être effectuées à chaque fois.

5 Mettez le téléviseur hors tension puis remettez-le sous tension.

6 Réglez le sélecteur de source d'entrée de votre téléviseur sur cet appareil (HDMI, etc.).

7 Sélectionnez l'appareil raccordé comme source d'entrée en appuyant sur INPUT sur la face avant de cet appareil (ou appuyez sur une des touches de sélection d'entrée du boîtier de télécommande). Assurez-vous que l'image vidéo de l'enregistreur de DVD (etc.) apparaît correctement sur le téléviseur.

8 Utilisez le boîtier de télécommande fourni avec le téléviseur pour mettre l'appareil sous ou hors tension, sélectionner l'appareil pour la sortie audio et régler le niveau de sortie de cet appareil.

Remarques

- Vérifiez si la commande HDMI a été mise en service pour le téléviseur (voir le mode d'emploi fourni avec le téléviseur) si l'appareil ne fonctionne pas de manière synchrone avec le téléviseur.
- Pendant la lecture de signaux audio sur un appareil non compatible avec le HDMI, il n'est pas possible de mettre cet appareil hors tension en même temps que le téléviseur à l'aide du boîtier de télécommande fourni avec le téléviseur. La lecture continue sans être affectée par la commande.

MANUAL SETUP

Vous pouvez utiliser MANUAL SETUP pour effectuer un réglage fin des paramètres de l'environnement d'écoute, définir précisément les signaux sonores, le direction des faisceaux sonores, ou bien choisir les conditions pour l'entrée numérique et l'affichage des menus sur l'écran. Modifiez le réglage initial (indiqué en caractères gras sous chaque paramètre) pour tenir compte des besoins de votre environnement d'écoute.



- Vous pouvez sauvegarder les réglages optimisés avec AUTO SETUP (voir page 39). Vous pourrez alors rétablir l'ensemble de réglages optimisés pour votre environnement ultérieurement, par exemple après un changement de salle (voir page 40).
- La valeur de la plupart des paramètres de SOUND MENU et BEAM MENU est automatiquement définie lorsque vous effectuez les opérations AUTO SETUP (voir page 32). Utilisez SOUND MENU et BEAM MENU pour réaliser les réglages complémentaires.
- BEAM MENU permet de régler les effets d'ambiance qui le sont normalement par l'intermédiaire du menu de réglage des enceintes.
- Réglez les paramètres de BEAM MENU avant de régler les paramètres de SOUND MENU, INPUT MENU et DISPLAY MENU.

SOUND MENU

Utilisez ce menu pour régler les différents paramètres qui déterminent la sortie sonore.

Paramètre	Description	Page
TONE CONTROL	Réglage du niveau de sortie des sons aigus et des sons graves.	64
SUBWOOFER SET	Réglage des paramètres du caisson de graves.	64
MUTE LEVEL	Réglage du niveau de réduction du son.	64
AUDIO DELAY	Réglage du retard du son.	65
DD/DTS Dynamic Range	Réglage de la dynamique pour les signaux Dolby Digital ou DTS.	65
TruBass	Sélection de l'accentuation des sons graves.	65

BEAM MENU

Utilisez ce menu pour régler les différents paramètres qui déterminent la sortie des faisceaux sonores.

Paramètre	Description	Page
SETTING PARAMETERS	Personnalisation de la pièce d'écoute et réglage de la position d'écoute.	60
BEAM ADJUSTMENT	Réglage des différents paramètres de chaque faisceau sonore.	61
IMAGE LOCATION	Réglage de l'équilibre entre les voies avant gauche et droite.	63

INPUT MENU

Utilisez ce menu pour régler les différents paramètres qui déterminent la sortie audio et vidéo.

Paramètre	Description	Page
INPUT MODE	Sélection de la source initiale.	66
INPUT TRIM	Réglage du niveau d'entrée de la source.	66
INPUT RENAME	Modification du nom de source affiché.	67
HDMI SET	Réglage des différents paramètres HDMI.	67

DISPLAY MENU

Utilisez ce menu pour régler les différents paramètres qui déterminent l'affichage.

Paramètre	Description	Page
F.DISPLAY SET	Réglage des paramètres de l'afficheur de la face avant.	69
OSD SET	Réglage des paramètres OSD.	69
UNIT SET	Changement d'unité de mesure pour l'afficheur.	69

Utilisation de MANUAL SETUP

Utilisez le boîtier de télécommande pour accéder à chaque paramètre et définir sa valeur.

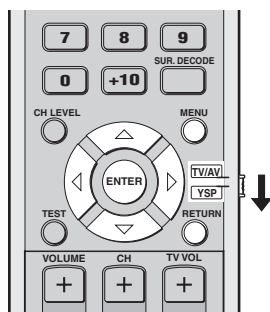

Vous avez la possibilité de modifier les paramètres de SET MENU tandis que l'appareil reproduit les sons.

1 Réglez le sélecteur de mode de fonctionnement sur YSP.

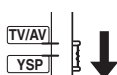

2 Appuyez sur MENU.

La page SET MENU s'affiche sur l'écran de télévision.



- Les touches disponibles pour SET MENU sont mentionnées au bas de l'écran.
- Pour revenir à la page précédente lorsque vous utilisez SET MENU, appuyez sur RETURN.
- Pour sortir de l'écran SET MENU, appuyez une nouvelle fois sur MENU.
- Vous pouvez également effectuer les opérations suivantes sur l'afficheur de la face avant.

3 Utilisez \triangle / ∇ pour sélectionner MANUAL SETUP, et appuyez sur ENTER.

La page suivante apparaît sur l'écran de télévision.

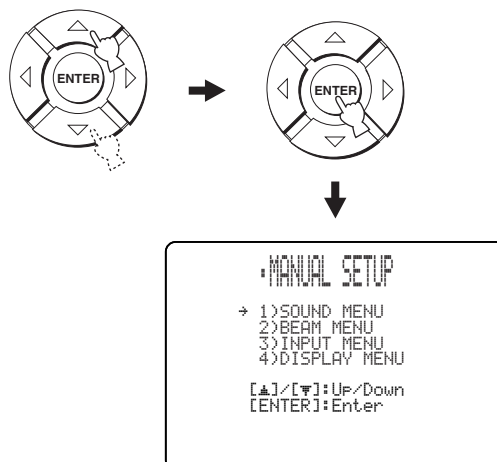

4 Utilisez \triangle / ∇ pour sélectionner un menu secondaire et appuyez sur ENTER.

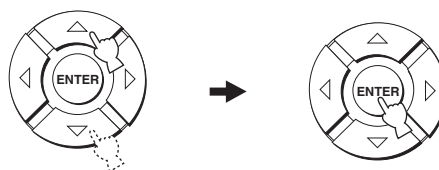

5 Utilisez \triangle / ∇ / \triangleleft / \triangleright et ENTER pour préciser la valeur de chaque paramètre.

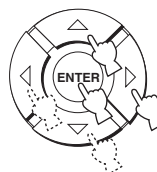

6 Appuyez sur MENU pour la dégager.

L'affichage des menus sur l'écran de télévision disparaît.



BEAM MENU

Utilisez ce menu pour régler les différents paramètres qui déterminent la sortie des faisceaux sonores.

SET MENU → MANUAL SETUP → BEAM MENU

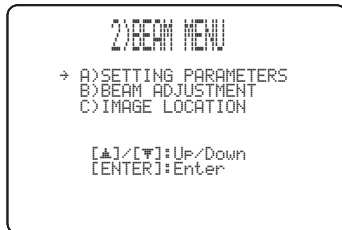

Vous pouvez régler le niveau de sortie des faisceaux sonores pour chaque voie dans "Réglage de la balance audio" (voir page 70).

SETTING PARAMETERS (Paramétrage)

Utilisez ce menu pour préciser la position de cet appareil dans la pièce et la distance qui le sépare de la position d'écoute.

Lorsque vous réglez un paramètre, les paramètres qui en dépendent sont ajustés de la manière qui correspond le mieux à la situation actuelle.

Remarque

Si d'autres réglages sont effectués dans SETTING PARAMETERS, les réglages effectués AUTO SETUP dans pour optimiser les faisceaux seront perdus. Si vous voulez conserver les réglages effectués dans AUTO SETUP et faire d'autres réglages, réglez d'abord les paramètres dans BEAM ADJUSTMENT (voir page 61).



INSTALLED POSITION (Position de l'appareil)

Utilisez ce paramètre pour préciser la position de cet appareil.

Choix: **FLAT TO WALL**

- (Parallèle avec installation murale),
- ANGLE TO WALL OR CORNER
- (Installation en angle)

FLAT TO WALL

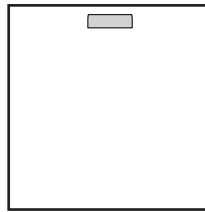

ANGLE TO WALL OR CORNER

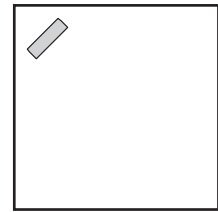

- Sélectionnez FLAT TO WALL si l'appareil est installé parallèlement au mur. Spécifiez la largeur et la longueur de la pièce de même que la distance de la position d'écoute à l'appareil et la distance du mur gauche au centre de l'appareil.

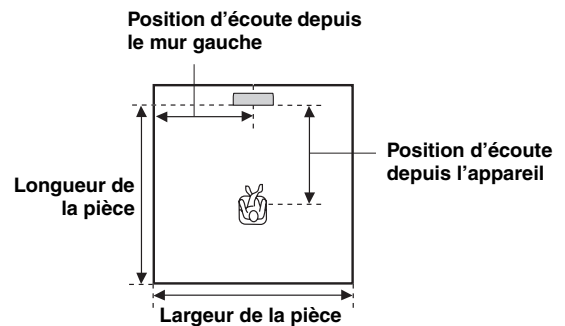

Choix de largeurs et de longueurs de la pièce:

2,0 m à 12,0 m (6,5 ft à 40,0 ft)

Choix de positions d'installation de l'appareil:

1,8 m à 9,0 m (6,0 ft à 30,0 ft)

Choix de positions d'écoute depuis le mur gauche:

0,6 m à 11,4 m (2,0 ft à 38,0 ft)

Largeur et longueur de la pièce

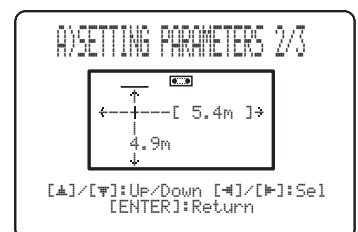

Position d'écoute depuis l'appareil et le mur gauche

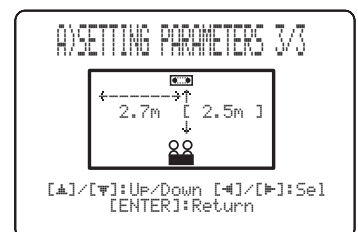

- Sélectionnez ANGLE TO WALL OR CORNER si l'appareil est installé dans un coin de la pièce. Spécifiez la largeur et la longueur de la pièce de même que la distance de la position d'écoute à l'appareil.

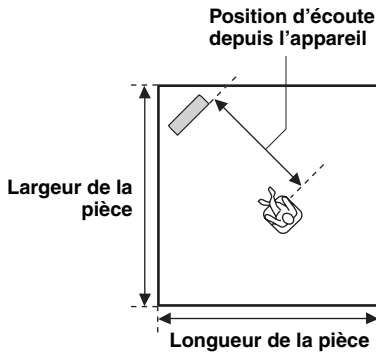

Choix de largeurs et de longueurs de la pièce:
2,0 m à 12,0 m (6,5 ft à 40,0 ft)
Choix de positions d'installation de l'appareil:
1,8 m à 9,0 m (6,0 ft à 30,0 ft)

Largeur et longueur de la pièce

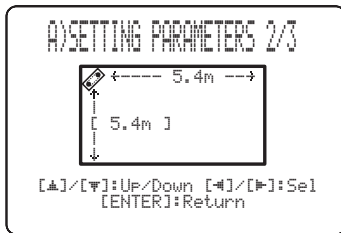

Position d'écoute depuis l'appareil

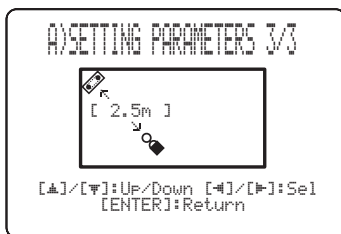

Remarque

Lorsque vous précisez la valeur du paramètre INSTALLED POSITION dans MANUAL SETUP (voir page 60), les valeurs spécifiées par défaut pour la longueur et de la largeur de la pièce sont automatiquement adoptées.

■ BEAM ADJUSTMENT (Réglage des faisceaux)

Utilisez ce paramètre pour le réglage manuel des différentes paramètres des faisceaux sonores. Nous vous conseillons de sélectionner 5 Beam comme mode de faisceaux avant de commencer ce paramétrage (voir page 45).

Remarques

- Lorsque vous précisez la valeur de INSTALLED POSITION à l'aide de MANUAL SETUP (voir page 60), la valeur par défaut de ce paramètre-ci est automatiquement adoptée, à moins que FOCAL LENGTH n'ait pour valeur Center (voir page 62).
- Certaines positions de voies ne sont pas accessibles au réglage en raison du mode de faisceaux retenu (voir pages 45, 46, 51 et 52). En ce cas, la mention "—" s'affiche. Pour le mode de faisceaux Stereo plus 3 Beam, indiquez que les signaux d'ambiance gauches et droits doivent être émis par les voies avant gauche et droite.

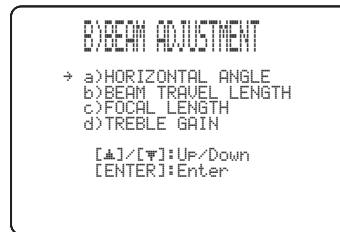

HORIZONTAL ANGLE (Angle dans le plan horizontal)

Utilisez ce paramètre pour préciser l'angle des faisceaux sonores pour chaque voie dans le plan horizontal. Ce réglage de l'angle dans le plan horizontal permet d'obtenir le trajet optimal de chaque faisceau sonore. Un signal d'essai est automatiquement émis.

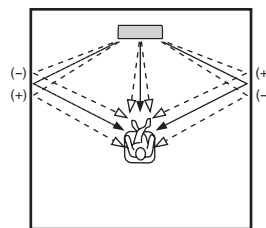

Choix: L90° à R90°

Réglez vers la gauche (L) pour diriger la sortie vers la gauche et vers la droite (R) pour la diriger vers la droite.

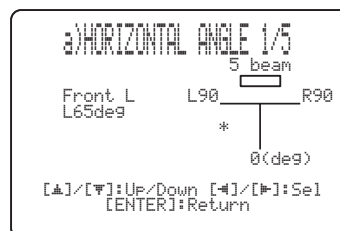

BEAM TRAVEL LENGTH (Longueur du trajet du faisceau)

Un certain retard doit être spécifié pour chaque voie pour que les sons des différentes voies puissent tous parvenir à l'auditeur en même temps. C'est dans ce menu que vous devez régler la distance parcourue par les faisceaux sonores, depuis leur émission jusqu'à leur arrivée à la position d'écoute, et ce en fonction de leur réflexion sur les murs, ainsi que le retard qui sera appliqué à chaque voie.

Le schéma ci-dessous illustre ce qu'il faut entendre par distance.

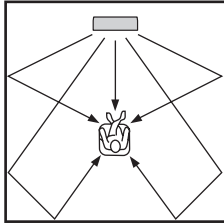

Choix: 0,3 m à 24,0 m (1,0 ft à 80,0 ft)

- Le paramètre **Front L** définit la distance parcourue par le faisceau de la voie avant gauche.
- Le paramètre **Front R** définit la distance parcourue par le faisceau de la voie avant droite.
- Le paramètre **Center** définit la distance parcourue par le faisceau de la voie centrale.
- Le paramètre **Surround L** définit la distance parcourue par le faisceau de la voie d'ambiance gauche.
- Le paramètre **Surround R** définit la distance parcourue par le faisceau de la voie d'ambiance droite.

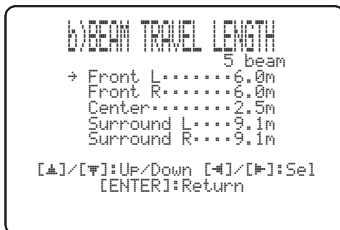

Nous vous conseillons d'utiliser le réglage optimisé à l'aide de AUTO SETUP (voir page 32). Utilisez ce paramètre seulement pour changer HORIZONTAL ANGLE (voir page 61).

FOCAL LENGTH (Distance au point focal)

Utilisez ce paramètre pour préciser la distance entre l'avant de l'appareil et le point focal de chaque voie et conférer plus d'ampleur à chaque voie.

Les différents points focaux doivent être le plus près possible des points de réflexion sur les murs, sauf pour la voie centrale. Chaque voie semble d'autant plus ample que la distance est courte.

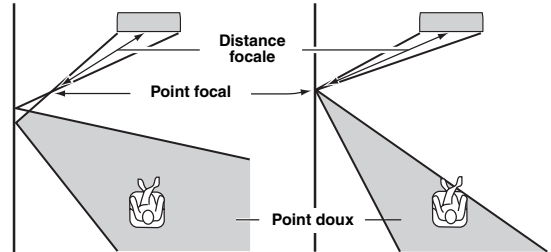

Voie avant gauche

Voie centrale

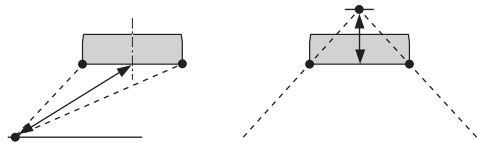

Choix: -1,0 m à +13,0 m (-3,5 ft à +43,5 ft)

Choisissez une valeur inférieure - (moins) pour que le point focal tourne vers l'extérieur, ou bien choisissez une valeur supérieure + (plus) pour que le point focal tourne vers la position normale.

- Le paramètre **Front L** agit sur la distance focale des faisceaux avant gauches.
- Le paramètre **Front R** agit sur la distance focale des faisceaux avant droits.
- Le paramètre **Center** agit sur la distance focale du faisceau central. Réglage initial: -0,3 m (-1,0 ft)
- Le paramètre **Surround L** agit sur la distance focale des faisceaux d'ambiance gauches.
- Le paramètre **Surround R** agit sur la distance focale des faisceaux d'ambiance droits.



Pour la voie centrale, nous vous suggérons d'adopter la valeur par défaut (-0,3 m (ou -1,0 ft)).

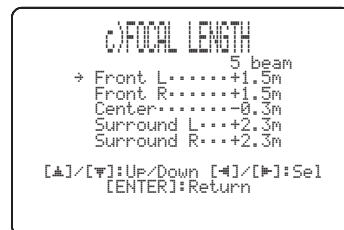

SOUND MENU

Utilisez ce menu pour régler les différents paramètres qui déterminent la sortie sonore.

SET MENU → MANUAL SETUP → SOUND MENU

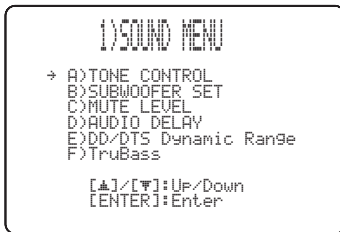

■ TONE CONTROL (Commandes de tonalité)

Vous pouvez régler la qualité tonale des faisceaux sonores.

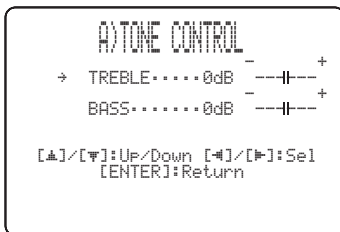

TREBLE (Aigus)

Sélectionnez ce paramètre pour régler les aigus.

Choix: -12 dB à +12 dB

Réglage initial: 0 dB

BASS (Graves)

Sélectionnez ce paramètre pour régler les graves.

Choix: -12 dB à +12 dB

Réglage initial: 0 dB

■ SUBWOOFER SET (Paramètres du caisson de graves)

Utilisez ce menu pour le réglage manuel des paramètres du caisson de graves.

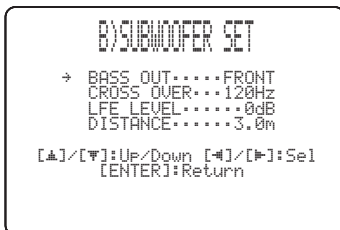

BASS OUT (Sortie des fréquences graves)

Les signaux à fréquence grave (les basses) peuvent être dirigés, en totalité ou en partie, vers le caisson de graves ou vers les voies avant gauche et droite. Ce paramètre détermine également l'affectation des signaux responsables des effets (LFE) qui sont fournis par les sources Dolby Digital et DTS.

Choix: SWFR (Caisson de graves), **FRONT**

- Choisissez SWFR si la chaîne comporte un caisson de graves. Les signaux de la voie LFE et les signaux graves des autres voies sont appliqués directement au caisson de graves.
- Choisissez FRONT si la chaîne ne comporte pas de caisson de graves. Les signaux de la voie LFE et des basses fréquences des autres voies sont dirigés vers les voies avant gauche et droite.

CROSS OVER (Fréquence de transition)

Lorsque la valeur de BASS OUT est SWFR, utilisez ce paramètre pour choisir la fréquence de transition (coupure) dans les graves. Toutes les fréquences inférieures à la fréquence choisie sont alors appliquées au caisson de graves.

Choix: 100Hz, **120Hz**, 150Hz

LFE LEVEL

(Niveau des effets des fréquences graves)

Utilisez ce menu pour régler le niveau des effets LFE (fréquences graves) en fonction des possibilités du caisson de graves. La voie LFE transporte des effets spéciaux à fréquences graves qui ne sont associés qu'à certaines scènes. Le réglage effectué n'est pris en compte que si l'appareil détecte des signaux Dolby Digital ou DTS.

Choix: -20 à **0** dB

DISTANCE (Distance)

Utilisez ce menu pour régler la distance entre le caisson de graves et la position d'écoute.

Choix: 0,3 à 15,0 m (1,0 ft à 50,0 ft)

Réglage initial: 3,0 m (10,0 ft)

■ MUTE LEVEL (Niveau du silencieux)

Utilisez ce menu pour définir l'amplitude de l'atténuation apportée par le silencieux.

Choix: **MUTE**, -20 dB

- Choisissez MUTE pour couper totalement les sons.
- Choisissez -20 dB pour réduire de 20 dB le niveau actuel.



■ AUDIO DELAY (Retard audio)

Utilisez ce menu pour retarder les sons de manière à les synchroniser sur l'image vidéo. Ce réglage peut être nécessaire si la chaîne comporte un moniteur à cristaux liquides ou un moniteur à projection.

Choix: **0** à 160 msec



■ DD/DTS Dynamic Range (Plage dynamique des signaux Dolby Digital et DTS)

Ce paramètre sert à sélectionner le degré de compression de la plage dynamique. Le réglage effectué n'est pris en compte que si l'appareil détecte des signaux Dolby Digital ou DTS. La dynamique est la différence entre le son le plus faible perceptible au-dessus du bruit de l'appareil et le son le plus fort que l'appareil peut reproduire sans distorsion.

Choix: MIN (minimum), STD (standard),
MAX (maximum)

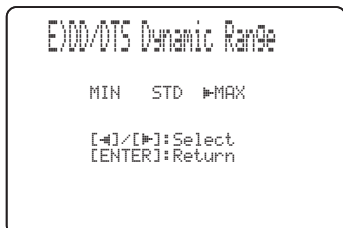

Sélectionnez une option pour régler la compression de la plage dynamique.

- Choisissez MIN pour l'écoute à bas niveau.
- Choisissez STD pour les applications générales.
- Choisissez MAX pour les longs métrages.

■ TruBass

Utilisez ce paramètre pour mettre en ou hors service l'accentuation des graves. La technologie SRS TrueBass améliore les basses lorsque vous ne possédez pas de caisson de graves et fournit des basses plus intenses et riches lorsque vous en possédez un.

Choix: OFF, **ON**



Remarque

TruBass n'est pas disponible lorsque My Beam (voir page 52) ou My Surround (voir page 46) est sélectionné comme mode de faisceaux.

INPUT MENU

Utilisez ce menu pour régler les différents paramètres qui déterminent la sortie audio et vidéo.

SET MENU → MANUAL SETUP → INPUT MENU



INPUT MODE (Mode d'entrée)

Utilisez ce menu pour préciser le mode d'entrée des sources reliées aux prises DIGITAL INPUT à la mise en service de l'appareil. Pour de plus amples détails concernant les signaux audio qui peuvent être émis par cet appareil, reportez-vous à "Sélection de la source d'entrée" à la page 73.

Choix: **AUTO**, **LAST**



- Choisissez **AUTO** pour que cet appareil détecte automatiquement le type des signaux d'entrée et sélectionne le mode d'entrée en conséquence.
- Choisissez **LAST** pour que cet appareil adopte automatiquement le dernier mode d'entrée associé à la source. Si le type des signaux d'entrée est différent du type adopté, aucun son ne sera produit.

INPUT TRIM (Réglage d'entrée)

Cette option sert à ajuster le niveau d'entrée de la source.

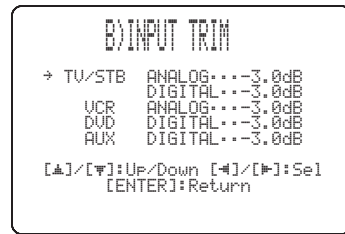

- Sélectionnez **TV/STB ANALOG** pour ajuster le niveau des signaux audio et vidéo présents aux prises TV/STB AUDIO INPUT de cet appareil.
Plage de réglage: -6,0 dB à 0,0 dB
Réglage initial: -3,0 dB
- Sélectionnez **TV/STB DIGITAL** pour ajuster le niveau des signaux audio et vidéo transmis à la prise TV/STB OPTICAL DIGITAL INPUT de cet appareil.
Plage de réglage: -6,0 dB à 0,0 dB
Réglage initial: -3,0 dB
- Sélectionnez **VCR ANALOG** pour ajuster le niveau des signaux audio et vidéo présents aux prises VCR AUDIO INPUT de cet appareil.
Plage de réglage: -6,0 dB à 0,0 dB
Réglage initial: -3,0 dB
- Sélectionnez **DVD DIGITAL** pour ajuster le niveau des signaux audio et vidéo transmis à la prise DVD COAXIAL DIGITAL INPUT de cet appareil.
Plage de réglage: -6,0 dB à 0,0 dB
Réglage initial: -3,0 dB
- Sélectionnez **AUX DIGITAL** pour ajuster le niveau des signaux audio et vidéo transmis à la prise AUX OPTICAL DIGITAL INPUT de cet appareil.
Plage de réglage: -6,0 dB à 0,0 dB
Réglage initial: -3,0 dB

■ INPUT RENAME (Changement du nom d'une entrée)

Ce paramètre sert à changer le nom de la source d'entrée sur l'écran de télévision et sur l'afficheur de la face avant. Appuyez sur une touche de sélection d'entrée (par exemple DVD) pour sélectionner l'appareil dont le nom doit être modifié, puis procédez comme indiqué ci-dessous.



- 1 Utilisez \leftarrow / \rightarrow pour placer le caractère _ (soulignement) sous le caractère à modifier. Le caractère _ (soulignement) clignote.

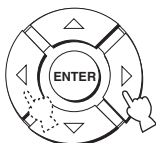

- 2 Utilisez \triangle / ∇ pour sélectionner le caractère à utiliser.

- Chaque entrée peut contenir 8 caractères.
- Utilisez ∇ pour changer le caractère dans l'ordre suivant, ou bien appuyez sur \triangle pour changer le caractère dans l'ordre inverse:
A à Z, espace, 0 à 9, espace, #, *, +, etc.



- 3 Répétez les opérations 1 à 2 pour renommer chaque entrée.

- 4 Appuyez sur ENTER pour la dégager. Le nouveau nom est enregistré et la page précédente est rétablie.

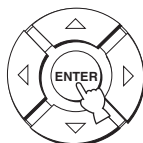

■ HDMI SET (Réglages HDMI)

Utilisez ce paramètre pour changer les sortie/entrée audio/vidéo HDMI pour qu'elles correspondent à l'appareil raccordé.

Choix: SUPPORT AUDIO (Support audio),
AUDIO SELECT (Sélection audio),
VIDEO INFO. (Informations vidéo),
HDMI CONTROL (Commande HDMI)



SUPPORT AUDIO (Support audio)

Utilisez ce paramètre pour sélectionner si les signaux audio HDMI doivent être lus sur cet appareil ou sur un autre appareil HDMI raccordé à la prise HDMI OUT de cet appareil.

Choix: YSP-600, OTHER

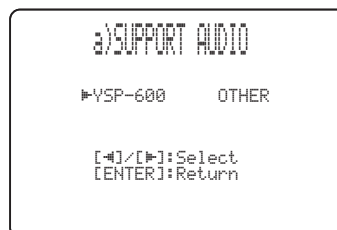

Remarques

- Ce réglage agit lorsque HDMI CONTROL a pour valeur OFF (voir page 68).
- Les signaux vidéo HDMI entrant par une des prises HDMI IN de cet appareil ressortent toujours par la prise HDMI OUT de cet appareil.
- Ce réglage n'agit pas lorsque HDMI CONTROL a pour valeur ON. Cet appareil suit le réglage du téléviseur à commande HDMI.

AUDIO SELECT (Sélection audio)

Si le lecteur ou le tuner raccordé à une des prises HDMI de cet appareil restitue un signal audio multivoies sur 2 voies, utilisez ce paramètre. Reliez la ou les prises de sortie numérique optique et/ou coaxiale de votre lecteur à la ou aux prises d'entrée numérique correspondantes de cet appareil en plus de la liaison HDMI, puis réglez "AUDIO SELECT" sur "OFF". Le signal multivoies transitera par la prise numérique et sortira de cet appareil comme signal multivoies.

Choix: **ON**, **OFF**

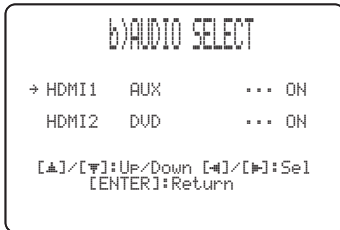

Remarques

- Le signal vidéo entrant par une des prises HDMI ressort par la prise HDMI OUT, quel que soit le réglage AUDIO SELECT.
- Le réglage AUDIO SELECT ne s'applique qu'à la sortie audio de cet appareil. Il ne s'applique pas lorsque le son provient d'un appareil raccordé aux prises HDMI OUT.

VIDEO INFO. (Informations vidéo)

Utilisez ce paramètre pour afficher des informations vidéo sur le signal d'entrée actuel.

Choix: **HDMI RES.**, **HDMI ERROR**

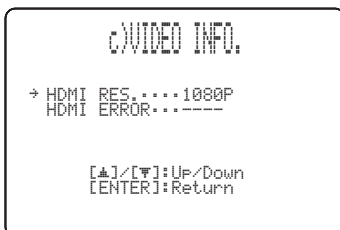

- Sélectionnez **HDMI RES.** pour afficher la résolution des signaux d'entrée/sortie HDMI.
- Sélectionnez **HDMI ERROR** pour afficher le message d'erreur des sources HDMI ou des appareils raccordés (voir page 84 pour de plus amples informations).

HDMI CONTROL (Commande HDMI)

Utilisez cette fonction pour mettre en relation cet appareil et un téléviseur à commande HDMI via la liaison HDMI. Vous pourrez alors mettre sous et hors tension, sélectionner le mode d'entrée et régler le niveau de sortie de cet appareil en utilisant le boîtier de télécommande fourni avec votre téléviseur à commande HDMI. Pour le détail, voir "Utilisation de la fonction de commande HDMI" à la page 57.

Choix: **OFF**, **ON**



- Sélectionnez **ON** pour valider la commande HDMI.
- Sélectionnez **OFF** pour invalider la commande HDMI.
- Lorsque la commande HDMI est en service, la consommation d'électricité en veille est plus importante.

Remarques

- Lorsque **HDMI CONTROL** a pour valeur **OFF** et cet appareil est en veille, les signaux présents aux prises HDMI IN ne ressortent pas par la prise HDMI OUT.
- Il est conseillé de raccorder des appareils de même marque (téléviseur, graveur de DVD, graveur Blu-ray, etc.) aux prises HDMI pour que la commande HDMI fonctionne correctement.

DISPLAY MENU

Utilisez ce menu pour régler les différents paramètres qui déterminent l'affichage.

SET MENU → MANUAL SETUP → DISPLAY MENU



■ F.DISPLAY SET (Réglages de l'afficheur de la face avant)

Utilisez ce paramètre pour régler la luminosité et d'autres paramètres de l'afficheur de la face avant.

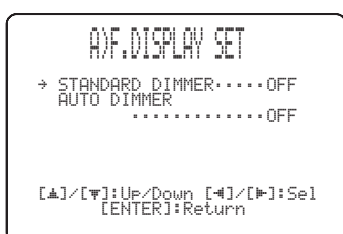

STANDARD DIMMER (Standard)

Cette option sert à régler la luminosité de l'afficheur de la face avant lorsque vous utilisez les touches de la face avant ou celles du boîtier de télécommande pour commander l'appareil.

Choix: -2, -1, **OFF**

AUTO DIMMER (Atténuation automatique)

Si aucune opération n'est réalisée pendant la période de temps indiquée, la luminosité de l'afficheur de la face avant s'atténue. Utilisez ce paramètre pour régler la luminosité de l'afficheur de la face avant dans un tel cas.

Choix: **OFF** (la même luminosité que le réglage STANDARD DIMMER),
-1 à -3 (selon le réglage STANDARD DIMMER),
DISPLAY OFF

■ OSD SET (Réglages OSD)

Utilisez ce paramètre pour spécifier la position et la durée de l'affichage des menus sur l'écran de télévision.



OSD SHIFT (Position OSD)

Utilisez ce menu pour positionner verticalement l'affichage des menus sur l'écran de télévision. Choisissez une valeur inférieure - (moins) pour monter la position des menus sur l'écran de télévision, et une valeur supérieure + (plus) pour l'abaisser.

Choix: -5 à +5

Réglage initial: 0

■ UNIT SET (Unité de mesure)

Utilisez de menu pour changer l'unité de mesure affichée. Choix: **METERS** (Modèles pour l'Australie, l'Europe, l'Asie et la Corée),

FEET (Modèles pour les États-Unis et le Canada)



- Choisissez METERS pour saisir les distances en mètre.
- Choisissez FEET pour saisir les distances en pieds.

Remarque

Si vous changez ce réglage, les réglages de faisceaux sonores peuvent changer.

Réglage de la balance audio

Vous pouvez régler le niveau de sortie des faisceaux sonores sur chaque voie à l'aide du signal d'essai ou la sortie audio dans chaque mode de faisceaux pour obtenir un son d'ambiance plus proche de la réalité.

Utilisation du signal d'essai

Le générateur de signal d'essai permet l'émission, depuis chaque voie, d'un son qui vous apporte le moyen de réaliser un équilibrage global.

Utilisez-le pour régler le volume de chaque voie pour qu'elles paraissent toutes au même niveau depuis votre position d'écoute.

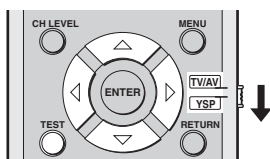

- 1 Réglez le sélecteur de mode de fonctionnement sur YSP.

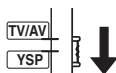

- 2 Appuyez sur TEST.

“TEST FRONT L” apparaît sur l’afficheur de la face avant et le signal d’essai est émis par la voie avant gauche.



- 3 Utilisez \triangle / ∇ pour sélectionner la voie à régler.

Les indications sur l’afficheur de la face avant changent de la façon suivante:

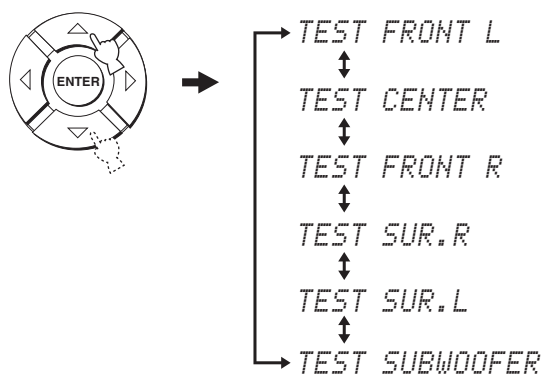

Remarque

“TEST SUBWOOFER” n’est disponible que si un caisson de graves est relié à cet appareil et si SWFR est sélectionné pour BASS OUT dans SOUND MENU (voir page 64).

- 4 Utilisez \triangleleft / \triangleright pour régler le niveau de sortie.

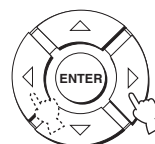

Plage de réglage: $-10,0$ dB à $+10,0$ dB

5 Appuyez sur TEST lorsque les réglages sont terminés.



Remarques

- Les niveaux des voies ne peuvent pas être réglés lorsque la lecture stéréo (voir page 51), My Beam (voir page 52) ou My Surround (voir page 46) est sélectionné comme mode de faisceaux.
- Les voies "FRONT L/R" ne peut pas être réglées lorsque Stereo plus 3 Beam est sélectionné comme mode de faisceaux (voir page 46).
- Les voies "FRONT L/R" sont automatiquement réglées en fonction des réglages effectués pour les autres voies lorsque Stereo plus 3 Beam ou la lecture stéréo est sélectionné comme mode de faisceaux (voir pages 46 et 51).



Si le niveau d'une des voies ne peut pas être réglé, "--dB" apparaîtra sur l'afficheur de la face avant.

Utilisation du signal audio en cours de lecture

Il est possible de régler manuellement le niveau de chaque voie tout en écoutant une source, par exemple un DVD.

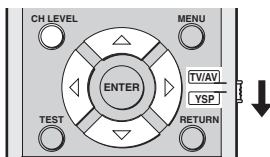

1 Réglez le sélecteur de mode de fonctionnement sur YSP.

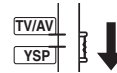

2 Appuyez plusieurs fois de suite sur CH LEVEL (ou appuyez sur CH LEVEL et sur \triangle / ∇) pour sélectionner la voie que vous voulez régler.

Les indications sur l'afficheur de la face avant changent de la façon suivante:

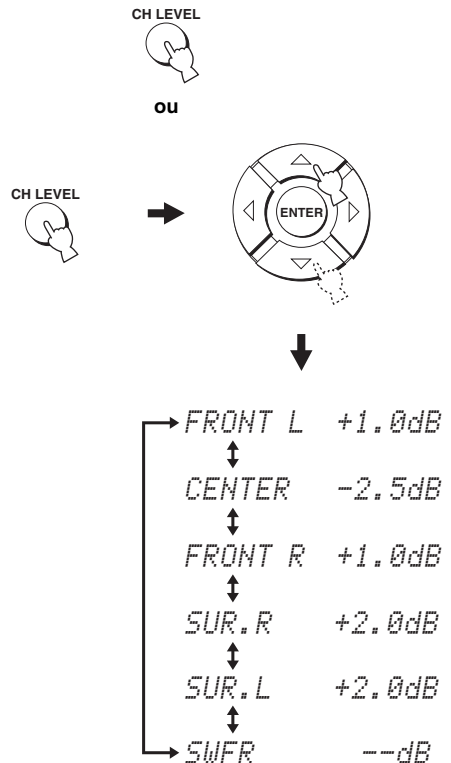

Remarque

La voie "SWFR" n'est disponible que si un caisson de graves est relié à cet appareil et si SWFR est sélectionné pour BASS OUT dans SOUND MENU (voir page 64).

3 Utilisez ◀ / ▶ pour régler le niveau de sortie.

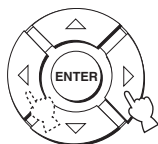

Plage de réglage: -10,0 dB à +10,0 dB

4 Attendez quelques secondes sans toucher à l'appareil lorsque le réglage est terminé.

Remarques

- Les niveaux des voies ne peuvent pas être réglés lorsque la lecture stéréo (voir page 51) ou My Surround (voir page 46) est sélectionné comme mode de faisceaux.
- Les voies "FRONT L/R" ne peut pas être réglées lorsque Stereo plus 3 Beam est sélectionné comme mode de faisceaux (voir page 46).
- Seule la voie CENTER peut être réglée lorsque My Beam est sélectionné comme mode de faisceaux (voir page 52).
- Les voies "FRONT L/R" sont automatiquement réglées en fonction des réglages effectués pour les autres voies lorsque Stereo plus 3 Beam ou la lecture stéréo est sélectionné comme mode de faisceaux (voir pages 46 et 51).



Si le niveau d'une des voies ne peut pas être réglé, "-dB" apparaîtra sur l'afficheur de la face avant.

Sélection de la source d'entrée

Le type de signaux audio à transmettre par la source sélectionnée peut être choisie en de préférences personnelles ou de la source. Cette fonction est disponible pour les sources TV/STB, DVD et AUX.



Il est conseillé de régler le mode d'entrée sur AUTO dans la plupart des cas.

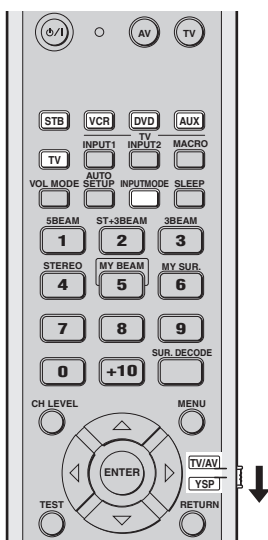

1 Réglez le sélecteur de mode de fonctionnement sur YSP.

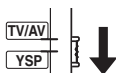

2 Appuyez sur une des touches de sélection d'entrée pour sélectionner la source d'entrée souhaitée.

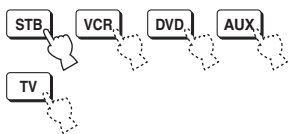

3 Appuyez plusieurs fois de suite sur INPUTMODE pour changer de mode d'entrée.

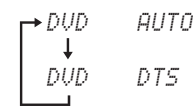
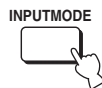

Lorsque vous sélectionnez DVD comme source

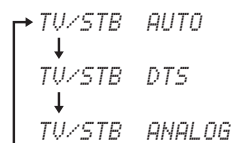

Lorsque vous sélectionnez TV ou STB comme source

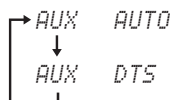

Lorsque vous sélectionnez AUX comme source

Remarque

ANALOG n'est pas disponible comme mode d'entrée pour les fonctions DVD et AUX.

AUTO

Ce mode sélectionne automatiquement les signaux d'entrée audio dans l'ordre suivant:

- 1) Dolby Digital ou DTS
- 2) PCM
- 3) Analogique



Utilisez ce mode d'entrée dans la plupart des cas.

DTS

Ce mode ne sélectionne que les signaux numériques au format DTS.

Comparé à AUTO, ce mode apporte une plus grande stabilité de lecture pour la lecture de CD ou de LD enregistrés en DTS.

ANALOG

Ce mode ne sélectionne que les signaux analogiques.

Si des signaux numériques et des signaux analogiques sont fournis en même temps, seuls les signaux analogiques seront sélectionnés.



Vous pouvez choisir le mode d'entrée qui doit être adopté par défaut au moment où l'appareil est mis en service en réglant INPUT MODE dans INPUT MENU (voir page 66).

Réglage des paramètres du système

Cet appareil comprend d'autres menus qui apparaissent sur l'afficheur de la face avant. Ces menus proposent d'autres options qui peuvent être utilisées pour régler ou personnaliser les fonctions de cet appareil.

Remarque

Lorsque "F.PANEL KEY" est réglé sur "F.PANEL: OFF" (voir page 75), STANDBY/ON sur la face avant ne peut pas être utilisé. Utilisez à la place STANDBY/ON du boîtier de télécommande pour régler les paramètres du système.

Utilisation des paramètres du système

Procédez de la façon suivante pour accéder aux paramètres du système.

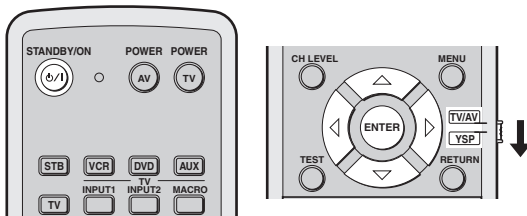
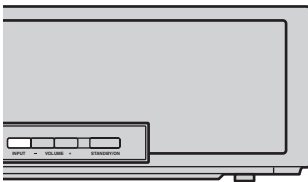

- 1 Appuyez sur STANDBY/ON sur le boîtier de télécommande pour mettre l'appareil hors tension.

STANDBY/ON



- 2 Tout en maintenant INPUT enfoncé sur la face avant, appuyez sur STANDBY/ON du boîtier de télécommande pour mettre cet appareil sous tension. "MEMORY PROTECT" apparaît sur l'afficheur de la face avant.

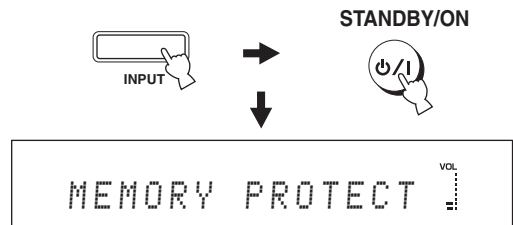

- 3 Relâchez INPUT sur la face avant.



- 4 Réglez le sélecteur de mode de fonctionnement sur YSP.

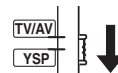







- 5 Utilisez Δ / ∇ pour sélectionner un paramètre, puis appuyez sur ENTER. Reportez-vous au tableau de la page 75 pour les types de paramètres.

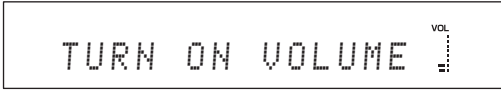

- 6 Utilisez \leftarrow / \rightarrow pour sélectionner et changer le réglage du paramètre.

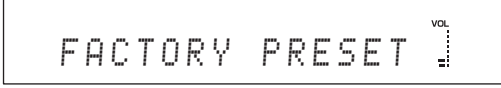

Paramètres à changer et indications sur la face avant	Réglages des paramètres
<p>MEMORY PROTECT Vous pouvez protéger les réglages sauvegardés dans la mémoire pour qu'ils ne risquent pas d'être effacés ou changés par inadvertance.</p> 	ON, OFF
<p>MAX VOLUME Vous pouvez régler le niveau sonore maximal de l'appareil pour qu'il n'émette pas de son plus fort.</p> 	MAX, 99 à 01, MIN Incément de réglage: 1
<p>TURN ON VOLUME Le niveau de volume initial, valide à la mise sous tension de l'appareil, peut être spécifié.</p> 	MAX, 99 à 01, OFF Incément de réglage: 1
<p>DEMO MODE La sortie des faisceaux sonores de cet appareil peut être testée pour en vérifiant la qualité sonore.</p> 	ON, OFF
<p>PANEL INP. KEY Vous pouvez désactiver la saisie (INPUT) sur la face avant lors des réglages du système.</p> 	ON, OFF
<p>F.PANEL KEY Vous pouvez désactiver les touches de la face avant lors des réglages des paramètres du système.</p> 	ON, OFF
<p>FACTORY PRESET Vous pouvez rétablir tous les réglages par défaut de cet appareil. Cette opération a pour effet de rétablir les valeurs initiales de TOUS les paramètres de SET MENU.</p> <p>Remarque Après cette opération, vous devez exécuter une nouvelle fois AUTO SETUP pour réajuster le son en fonction de l'environnement sonore.</p> 	RESET, CANCEL

7 Appuyez sur **STANDBY/ON** du boîtier de télécommande pour mettre cet appareil en mode de veille.

STANDBY/ON



Le nouveau réglage de volume sera effectif la prochaine fois que l'appareil sera mis en service.



Après avoir mis le mode de démonstration en service, redémarrez cet appareil, puis appuyez sur ENTER pendant la lecture d'une source pour tester le faisceau sonore.

Le faisceau sonore sort de la gauche puis de la droite. Appuyez une nouvelle fois sur ENTER pour arrêter le faisceau.

Caractéristiques du boîtier de télécommande

Le boîtier de télécommande est conçu pour agir sur cet appareil et sur d'autres appareils AV fabriqués par Yamaha et d'autres sociétés. Pour agir sur d'autres appareils, vous devez programmer les codes de commande appropriés et régler le sélecteur de mode de fonctionnement sur TV/AV pour changer la section de commande.

Remarque

Il se peut que vous soyez dans l'incapacité d'agir sur l'appareil AV externe bien que vous ayez convenablement enregistré le code de commande qui lui correspond. En ce cas, employez le boîtier de télécommande qui vous a été fourni avec l'appareil.

Enregistrement des codes de commande

Vous pouvez commander d'autres appareils en enregistrant les codes de commande qui conviennent. Les codes peuvent être définis pour chaque fonction (STB, VCR, DVD, AUX et TV).

Pour déterminer quel code utiliser, voir "Liste des codes de commande" à la fin de ce mode d'emploi.

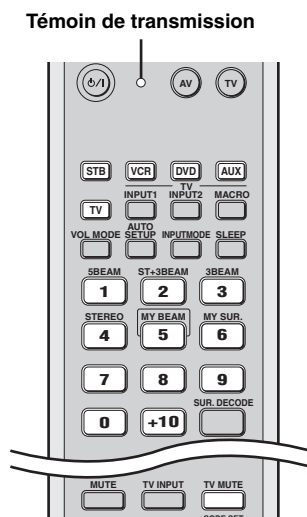

- 1 Maintenez CODE SET enfoncé et appuyez sur une des touches de sélection d'entrée pour sélectionner la source d'entrée pour laquelle le code de commande doit être spécifié.**

Le témoin de transmission clignote deux fois et reste allumé.

Passez à l'étape 2 tout en tenant CODE SET enfoncé.



Appuyez un instant sur CODE SET jusqu'à ce que l'étape 2 soit terminée.

- 2 Appuyez sur les touches numériques pour introduire le code de commande tout en tenant CODE SET enfoncé.**

Exemple de réglage: Yamaha section d'entrée DVD

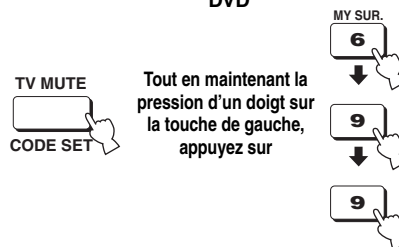

Relâchez CODE SET après avoir saisi le code.

- 3 Voir "Commande des autres appareils" à la page 77 pour connaître la manière d'agir sur l'appareil extérieur au moyen du boîtier de télécommande de cet appareil-ci.**

Si l'appareil externe répond convenablement aux ordres, l'enregistrement du code de commande a été fructueux.

Si l'appareil ne répond pas aux ordres, cela peut vouloir dire que le code de commande était incorrect. Assurez-vous que le code de commande est correct. Reportez-vous à la "Liste des codes de commande" à la fin de ce manuel et recommencez à partir de l'étape 1.

Remarque

Si plusieurs codes sont prévus pour le fabricant de l'appareil, essayez chaque code l'un après l'autre pour déterminer celui qui convient.

Si les piles sont retirées pendant plus de deux minutes, ou si elles sont complètement usagées, le contenu de la mémoire est effacé. Si le contenu de la mémoire est effacé, introduisez des piles neuves puis enregistrez une nouvelle fois les codes de commande.

Lors du remplacement des piles, prenez soin de n'appuyer sur aucune touche du boîtier de télécommande. En effet, une pression sur une touche efface alors le contenu de la mémoire.

Commande des autres appareils

■ Utilisation du téléviseur

Réglez le sélecteur de mode de fonctionnement sur TV/AV et appuyez sur TV pour sélectionner le téléviseur comme source d'entrée.

La section de commande du boîtier de télécommande agit maintenant sur le téléviseur.

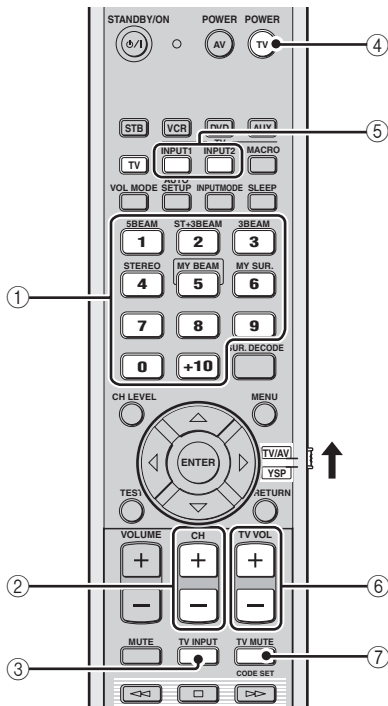

① Touches numériques

Pour choisir le canal de télévision.

② CH +/-

Pour sélectionner les chaînes de télévision.

③ TV INPUT

Pour choisir la source pour le téléviseur.

④ TV POWER

Pour mettre le téléviseur en ou hors service.

⑤ TV INPUT1/2

Pour choisir la source pour le téléviseur.

⑥ TV VOL +/-

Pour régler le niveau de sortie du téléviseur.

⑦ TV MUTE

Pour couper momentanément les sons du téléviseur.

Lorsque vous utilisez la commande HDMI, vous pouvez effectuer certaines opérations sur le téléviseur (mise sous tension ou en veille, réglage du niveau de sortie, etc.) avec le boîtier de télécommande de cet appareil dans la mesure où le téléviseur est raccordé à cet appareil par les prises HDMI. Si un graveur de DVD ou un graveur Blu-ray compatible avec la commande HDMI est raccordé à cet appareil par les prises HDMI, il pourra aussi être mis sous tension et en veille de la même manière.

■ Utilisation du lecteur/enregistreur de DVD

Réglez le sélecteur de mode de fonctionnement sur TV/AV et appuyez sur DVD pour sélectionner DVD comme source d'entrée.

La section de commande du boîtier de télécommande agit maintenant sur le lecteur de DVD.

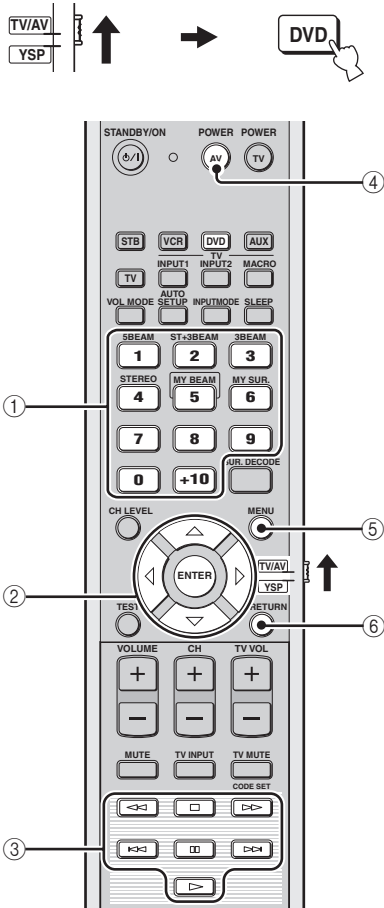

① Touches numériques

Pour saisir des caractères numériques.

② Touches de déplacement du curseur $\triangle / \nabla / \leftarrow / \rightarrow$, ENTER

Pour sélectionner un poste du menu du DVD.

③ Touches d'exploitation pour les lecteurs de DVD

Pour effectuer des opérations, lecture, arrêt, etc. sur votre lecteur/enregistreur de DVD.

④ AV POWER

Pour mettre en ou hors service votre lecteur de DVD.

⑤ MENU

Pour afficher le menu du DVD.

⑥ RETURN

Pour revenir à la page précédente du menu du DVD ou quitter le menu du DVD.

■ Utilisation de votre STB (Télévision câblée/Tuner satellite)

Réglez le sélecteur de mode de fonctionnement sur TV/AV et appuyez sur STB pour sélectionner STB comme source d'entrée.

La section de commande du boîtier de télécommande agit maintenant sur le STB.

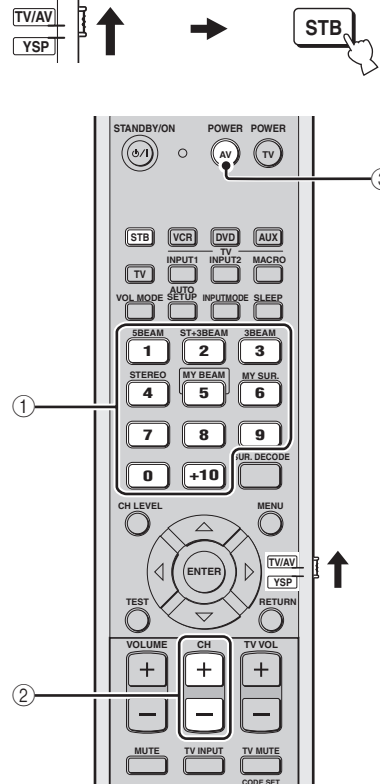

① Touches numériques

Pour saisir des caractères numériques.

② CH +/-

Pour sélectionner les chaînes STB.

③ AV POWER

Pour mettre le STB en ou hors service.

■ Utilisation du magnétoscope

Réglez le sélecteur de mode de fonctionnement sur TV/AV et appuyez sur VCR pour sélectionner VCR comme source d'entrée.

La section de commande du boîtier de télécommande agit maintenant sur le magnétoscope.

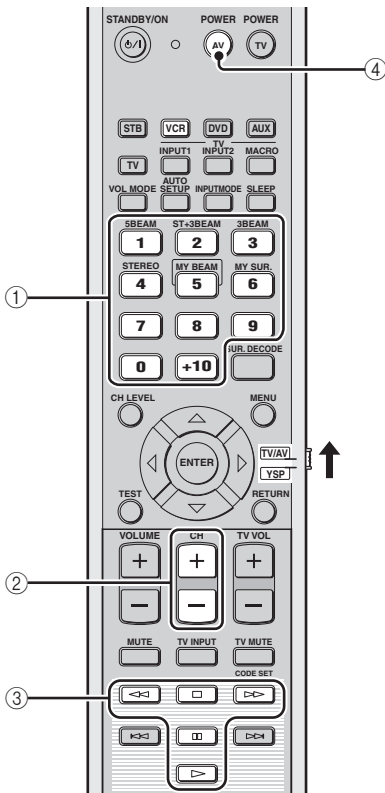

① Touches numériques

Pour saisir des caractères numériques.

② CH +/-

Pour sélectionner les canaux disponibles pour le magnétoscope.

③ Touches d'exploitation pour les magnétoscopes

Pour effectuer des opérations, lecture, arrêt, etc. sur votre magnétoscope.

④ AV POWER

Pour mettre en ou hors service le magnétoscope.

Utilisation des macros TV

Les macros TV permettent d'effectuer toute une série d'opérations en appuyant sur une seule touche. Par exemple, pour lire un DVD il faut normalement mettre l'appareil en service, sélectionner DVD comme source d'entrée et appuyer sur la touche de lecture. Si vous utilisez la fonction macros TV, il vous suffira d'appuyer sur la touche macro DVD pour effectuer toutes ces opérations.

Remarques

- Veillez à programmer un code de commande pour le téléviseur avant de créer des macros.
- Si le téléviseur ne possède pas de tuner, le réglage de macros s'effectuera différemment.
- Si vous appuyez sur d'autres touches du boîtier de télécommande que celles utilisées pour le réglage de macros, la procédure sera annulée.
- Si les réglages ne sont pas effectués en l'espace de 10 secondes aux étapes 2 et 3, la procédure sera annulée. Dans ce cas, recommencez à partir de l'étape 1.

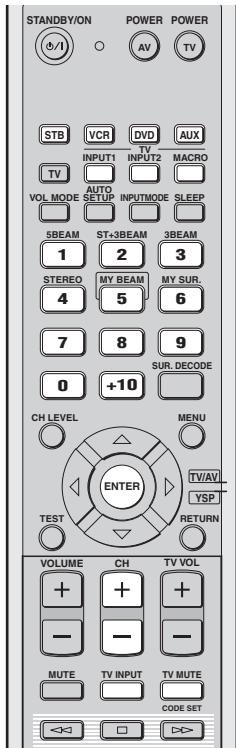

■ Réglages de macros pour un téléviseur avec tuner

- Maintenez CODE SET enfoncé et appuyez sur une des touches de sélection d'entrée pour sélectionner la source d'entrée pour laquelle la macro doit être spécifiée.**

Passer à l'étape 2 tout en tenant CODE SET enfoncé.



- Tout en tenant CODE SET enfoncé, appuyez sur MACRO.**

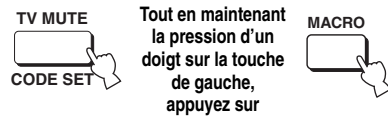

- Appuyez sur CH +/- ou sur le pavé numérique pour sélectionner le canal de télévision.**

Assurez-vous que l'écran TV est remplacé par l'écran tuner.

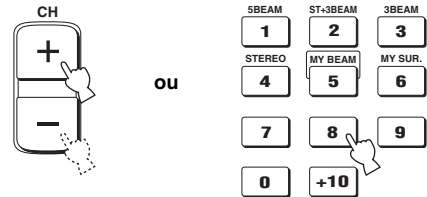

- Appuyez plusieurs fois de suite sur TV INPUT jusqu'à ce que l'affichage de la source d'entrée sélectionnée à l'étape 1 apparaisse sur l'écran.**



- Appuyez sur ENTER pour valider le réglage de la macro.**



■ Réglages de macros pour un téléviseur sans tuner

- 1** Maintenez **CODE SET** enfoncé et appuyez sur une des touches de sélection d'entrée pour sélectionner la source d'entrée pour laquelle la macro doit être spécifiée.

Passez à l'étape 2 tout en tenant **CODE SET** enfoncé.

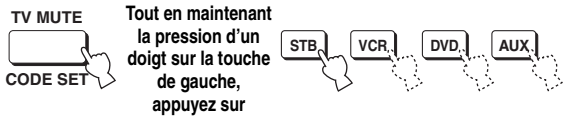

- 2** Tout en tenant **CODE SET** enfoncé, appuyez sur **MACRO**.

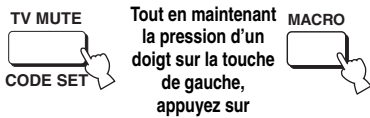

- 3** Appuyez sur **INPUT1**.

Assurez-vous que l'écran de l'entrée 1 s'affiche sur l'écran de télévision.



- 4** Appuyez plusieurs fois de suite sur **TV INPUT** jusqu'à ce que l'affichage de la source d'entrée sélectionnée à l'étape 1 apparaisse sur l'écran.



- 5** Appuyez sur **ENTER** pour valider le réglage.

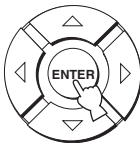

■ Utilisation des macros

Appuyez environ deux secondes sur une touche de sélection d'entrée pour sélectionner la source d'entrée qui doit être activée par une macro.

L'entrée TV change en même temps que le mode d'entrée.



■ Annulation d'une macro

- 1** Maintenez **CODE SET** enfoncé et appuyez sur une des touches de sélection d'entrée pour sélectionner la source d'entrée pour laquelle la macro doit être annulée.

Passez à l'étape 2 tout en tenant **CODE SET** enfoncé.



- 2** Tout en tenant **CODE SET** enfoncé, appuyez sur **MACRO**.

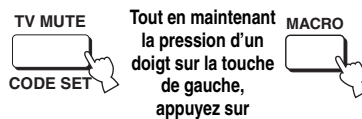

- 3** Sélectionnez **ENTER** pour annuler les macros.

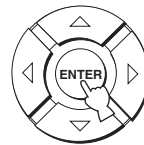

Guide de dépannage

Si vous avez le sentiment que l'appareil ne fonctionne pas convenablement, consultez le tableau ci-dessous. Si le problème que vous avez n'est pas mentionné dans la liste, ou si la solution proposée ne résout pas le problème, mettez l'appareil en mode d'attente, débranchez le câble d'alimentation secteur et contactez le revendeur ou le service après-vente agréé Yamaha le plus proche.

■ Généralités

Anomalies	Causes possibles	Actions correctives	Voir page
L'appareil ne se met pas en service lorsque vous appuyez sur STANDBY/ON, ou encore il repasse en veille quelques secondes après s'être mis en service.	Le câble d'alimentation secteur n'est pas bien enfoncé dans la prise secteur.	Enfoncez bien la prise du câble d'alimentation secteur dans la prise secteur.	26
	L'appareil a été soumis à une secousse électrique puissante (provoquée par exemple par un orage ou une décharge d'électricité statique).	Mettez l'appareil en veille, débranchez le câble d'alimentation secteur puis rebranchez-le environ 30 secondes plus tard et utilisez l'appareil comme à l'accoutumée.	—
L'appareil se met subitement en veille.	La température intérieure de l'appareil est excessive et le circuit de protection contre les surchauffes a été actionné.	Attendez environ une heure, le temps que l'appareil refroidisse, puis remettez-le en service.	—
	La minuterie a mis l'appareil hors service.	Mettez l'appareil en service et reprenez la lecture.	—
Absence de son.	Les raccordements des câbles d'entrée ou de sortie ne sont pas corrects.	Raccordez les câbles comme il convient. Si l'anomalie persiste, il se peut que les câbles soient défectueux.	16
	Aucune source convenable n'a été sélectionnée.	Choisissez une source convenable au moyen de INPUT ou des touches de sélection d'entrée.	42
	Le niveau de sortie est réglé au minimum.	Augmentez le niveau de sortie.	44
	Le silencieux fonctionne.	Appuyez sur MUTE ou VOLUME +/- pour rétablir le son et régler le niveau de sortie.	44
	Les signaux que cet appareil ne peut pas reproduire (par exemple les signaux PCM avec une fréquence d'échantillonnage de plus de 96 kHz) ne sont pas reçus.	Choisissez une source dont les signaux sont compatibles avec l'appareil.	—
		Changez les réglages système de l'appareil source.	—
	Les appareils HDMI raccordés à cet appareil ne prennent pas en charge les standards anticopie HDCP.	Raccordez des appareils HDMI prenant en charge les standards anticopie HDCP.	17
	SUPPORT AUDIO est réglé sur OTHER et les signaux audio HDMI ne sont pas lus sur cet appareil.	Réglez SUPPORT AUDIO sur YSP-600 dans MANUAL SETUP.	67
Les sons disparaissent brusquement.	La minuterie a mis l'appareil hors service.	Mettez l'appareil en service et reprenez la lecture.	—
	Le silencieux fonctionne.	Appuyez sur MUTE ou VOLUME +/- pour rétablir le son et régler le niveau de sortie.	44
Absence de son de la part des voies chargées de reproduire les effets.	Vous écoutez la source ou l'émission en mode stéréo ou My Beam.	Appuyez sur une des touches de sélection de mode faisceaux sur le boîtier de télécommande de manière à sélectionner un mode de lecture multivoies, et écoutez à nouveau la source ou l'émission.	45
Absence de son de la part de la voie centrale.	Le niveau de sortie de la voie centrale est réglé au minimum.	Augmentez le niveau de sortie de la voie centrale.	70
Absence de son de la part des voies d'ambiance.	Le niveau de sortie des voies d'ambiance est réglé au minimum.	Augmentez le niveau de sortie des voies d'ambiance.	70

Anomalies	Causes possibles	Actions correctives	Voir page
Le caisson de graves n'émet aucun son.	BASS OUT dans SUBWOOFER SET est réglé sur FRONT.	Sélectionnez SWFR.	64
	La source ne fournit aucune fréquence grave.		
Distorsion, ou graves trop faibles.	La valeur de CROSS OVER de SUBWOOFER SET n'est pas convenablement choisie.	Choisissez pour CROSS OVER la valeur qui convient.	64
	Une des accentuations de l'écoute tardive est actuellement sélectionnée.	Désactivez les accentuations de l'écoute tardive.	54
Trop de graves.	TruBass est actuellement activé.	Désactivez TruBass.	65
	Le volume du caisson de grave est trop élevé.	Réduisez le volume du caisson de grave.	—
Les effets sonores d'ambiance sont inexistants.	La pièce d'écoute n'a pas une forme régulière.	Installez cet appareil dans une pièce carrée ou rectangulaire.	—
	Le faisceau ne rencontre aucun mur sur son trajet.	Disposez une surface plane sur le trajet du faisceau, par exemple un panneau.	—
La lecture des sources au format Dolby Digital ou DTS n'est pas possible. (Le témoin Dolby Digital ou DTS ne s'éclaire pas sur l'afficheur de la face avant.)	L'appareil relié n'est pas réglé pour fournir en sortie des signaux numériques au format Dolby Digital ou DTS.	Effectuez le réglage qui convient après avoir consulté le mode d'emploi de l'appareil concerné.	—
	Le mode d'entrée est réglé sur ANALOG.	Adoptez AUTO comme valeur pour le mode d'entrée.	73
Il y a de bruit lorsqu'un caisson de graves n'est pas relié à cet appareil.	Le circuit de protection fonctionne car une source avec éléments graves forts est lue.	Diminuez le niveau de sortie.	44
		Sélectionnez SWFR pour BASS OUT.	64
		Reliez un caisson de graves et ajustez les réglages dans SUBWOOFER SET.	64
Les fréquences graves sont déformées.	La valeur de CROSS OVER de SUBWOOFER SET n'est pas convenablement choisie.	Choisissez pour CROSS OVER la valeur qui convient.	64
Absence d'affichage sur l'écran.	Le câble vidéo transmettant les menus affichés sur l'écran de télévision n'est pas correctement raccordé.	Raccordez le câble comme il convient.	18, 19
Cet appareil ne fonctionne pas convenablement.	Le microprocesseur interne a cessé de fonctionner du fait d'une secousse électrique (provoquée par un orage ou une décharge d'électricité statique), ou d'une baisse importante de la tension d'alimentation.	Débranchez le câble d'alimentation secteur puis rebranchez-le environ 30 secondes plus tard.	—
Aucun son en provenance du téléviseur raccordé par une liaison HDMI.	Le téléviseur n'accepte pas les signaux audio multivoies.	Convertissez les signaux audio multivoies en signaux audio à 2 voies sur l'appareil source, par exemple un lecteur de DVD.	—
	La valeur de "SUPPORT AUDIO" est "YSP-600".	Choisissez "OTHER" pour "SUPPORT AUDIO".	67
Un appareil numérique ou un appareil haute fréquence génèrent un brouillage.	Cet appareil est trop proche de l'appareil numérique ou de l'appareil haute fréquence.	Éloignez cet appareil de celui qui est concerné.	—
Cet appareil ne produit pas les effets sonores escomptés.	La source ne contient aucun signal d'effet sonore.	Réglez cet appareil pour qu'il ne tienne pas compte des signaux d'effet sonore.	—
Le réglage automatique My Beam n'agit pas.	Il y a trop de bruit dans la pièce d'écoute.	La pièce d'écoute doit être la plus silencieuse possible.	—
		Essayez d'utiliser le réglage manuel.	53
	Le boîtier de télécommande est peut-être utilisée hors de la portée garantie.	Le boîtier de télécommande agit à une distance inférieure à 6 m et sous un angle inférieur à 30 degrés par rapport à une perpendiculaire à la face avant.	27
Cette fonction n'agit pas correctement à cause de l'état des appareils raccordés.	Sélectionnez My Beam et essayez une nouvelle fois.	52	

■ Boîtier de télécommande

Anomalies	Causes possibles	Actions correctives	Voir page
Le boîtier de télécommande ne fonctionne pas ou n'agit pas convenablement.	La portée et l'angle sont incorrects.	Le boîtier de télécommande agit à une distance inférieure à 6 m et sous un angle inférieur à 30 degrés par rapport à une perpendiculaire à la face avant.	27
	Le lumière directe du soleil ou d'un éclairage (lampe fluorescente à convertisseur, etc.) frappe le capteur de télécommande de cet appareil.	Changez l'emplacement de l'appareil.	—
	Les piles sont usagées.	Remplacez les piles.	27
Impossible d'agir sur les autres appareils avec le boîtier de télécommande de cet appareil.	L'appareil extérieur concerné n'est pas sélectionné comme source.	Appuyez sur INPUT sur la face avant ou sur une des touches de sélection d'entrée sur le boîtier de télécommande pour sélectionner l'appareil que vous voulez mettre en service.	42
	Le code de commande n'a pas été correctement enregistré.	Tapez et enregistrez le code de commande qui convient, ou encore tentez un autre code de commande pour le même fabricant; voir "Liste des codes de commande" à la fin de ce mode d'emploi.	76
	Même si le code de commande a été bien choisi et bien enregistré, il se peut que l'appareil concerné ne réponde pas aux ordres du boîtier de télécommande.	Utilisez le boîtier de télécommande fourni avec l'appareil extérieur.	—
Les touches de déplacement du curseur ne jouent aucun rôle après accès à SET MENU.	Le sélecteur de mode de fonctionnement a été réglé par inadvertance sur TV/AV.	Réglez le sélecteur de mode de fonctionnement sur YSP.	—
Impossible d'utiliser le réglage auto My Beam.	La portée et l'angle sont incorrects.	Le boîtier de télécommande agit à une distance inférieure à 6 m et sous un angle inférieur à 30 degrés par rapport à une perpendiculaire à la face avant.	52

■ HDMI

Message d'erreur	Causes possibles	Actions correctives	Voir page
Device Error	Le nombre d'appareils HDMI raccordés est supérieur à la limite.	Réduisez le nombre d'appareils HDMI connectés.	—
HDCP Error	HDCP échec de l'authentification.	Assurez-vous que les appareils HDMI raccordés prennent en charge les standards anticopie HDCP.	—

■ Dolby Digital

Dolby Digital est un système numérique de correction d'ambiance acoustique qui produit des voies totalement indépendantes. Avec 3 voies avant (gauche, centre et droite) et 2 voies arrière stéréophoniques, Dolby Digital est un système à 5 voies audio. Une voie supplémentaire, sur laquelle ne circulent que les effets basse fréquence (LFE), dénommée voie 0.1, complète l'ensemble à 5.1 voies (la voie LFE est comptée pour 0.1). En utilisant 2 voies stéréo pour les voies d'ambiance, il est permis d'obtenir des effets sonores plus rigoureux que ceux de Dolby Surround, en particulier lorsque la source se déplace. La très grande dynamique (rapport entre les sons maximum et les sons minimum) des 5 voies, qui chacune couvre tout le spectre, et l'orientation précise de la source grâce à un traitement numérique, apportent à l'auditoire un plaisir et un réalisme jusqu'alors inconnus. Cet appareil est conçu pour restituer au mieux tous les environnements sonores, qu'ils soient monophoniques ou à 5.1 voies.

■ Dolby Pro Logic II

Dolby Pro Logic II est une technique améliorée pour décoder un grand nombre d'enregistrements Dolby Surround. Cette nouvelle technique autorise la restitution de 5 voies indépendantes, 2 voies avant gauche et droite, une voie avant centrale et 2 voies d'ambiance gauche et droite (la version initiale de Pro Logic ne comportait qu'une seule voie arrière). De plus, outre le mode Movie, cette version propose les modes Music et Game pour les sources à 2 voies.

■ Dolby Surround

Dolby Surround fait usage d'un système analogique d'enregistrement à 4 voies pour reproduire des effets sonores réalistes et dynamiques: 2 voies avant gauche et droite (stéréophonie), une voie centrale pour les dialogues (monophonie) et une voie arrière (monophonie) pour les effets sonores. Les voies arrière ne restituent qu'une portion du spectre audible.

Dolby Surround est largement employé pour les cassettes vidéo, les Laser Disc et de nombreuses émissions de télévision câblée ou non. Le décodeur Dolby Pro Logic de cet appareil fait appel à un traitement numérique pour maintenir à une valeur stable le niveau sonore de chaque voie de manière à accentuer les effets sonores produits par les sources mobiles et leur directivité.

■ DTS Digital Surround

Le système numérique DTS a été mis au point pour remplacer les pistes sonores analogiques des films par 6 pistes numériques; sa popularité croît rapidement et de nombreuses salles s'équipent tous les jours. DTS, Inc. a développé une version domestique grâce à laquelle vous pouvez bénéficier dans votre salon de musique de l'ampleur et de l'image sonores DTS qui étaient autrefois réservées aux cinémas. Ce système restitue 6 voies sonores dépourvues de distorsion (une voie gauche, une voie centrale et une voie droite, 2 voies d'ambiance et une voie LFE, comptée pour 0.1, ce qui porte le total à 5.1 voies). Cet appareil dispose d'un décodeur DTS-ES qui permet la restitution du signal sur 6.1 voies en ajoutant une voie arrière d'ambiance au format à 5.1 voies.

■ DTS Neo:6

Neo:6 décode, au moyen d'un circuit approprié, les sources 2 voies pour fournir un signal à 6 voies. Ce système permet de disposer de voies couvrant tout le spectre et parfaitement indépendantes, comme s'il s'agissait de voies numériques. Deux modes sont disponibles: Le mode Music pour l'écoute de musique et le mode Cinema pour le visionnage de films.

■ EUPHONY

Euphony est un système de reproduction de champs sonores révolutionnaire rendu possible par les toutes dernières technologies, dont le principe de base est de vous faire bénéficier d'un son excellent. Il reproduit un son d'ambiance optimal quel que soit le nombre de voies d'entrée, le nombre d'enceintes (deux ou plus) ou les dimensions des enceintes. De plus, il se caractérise par un positionnement stable de la voie centrale. Il peut aussi reproduire le son d'ambiance avec naturel par le casque avec un positionnement "hors tête" de sorte que l'auditeur en ressent toute l'ampleur sans être fatigué par l'écoute prolongée de la musique ou du film.

■ HDMI

HDMI (Interface Multimédia Haute Définition) est la première interface entièrement audio et vidéo numérique, pour signaux non compressés, prise en charge par l'industrie électronique. Servant d'interface à des sources diverses (par exemple un décodeur ou ampli-tuner audio/vidéo) et un moniteur audio/vidéo (par exemple un téléviseur numérique), le HDMI prend en charge les vidéos standard, améliorés et haute définition ainsi que le son numérique multivoies alors qu'un seul câble est nécessaire. L'interface HDMI transmet tous les standards de la télévision numérique à haute définition ATSC et supporte le son numérique jusqu'à un maximum de 8 voies, et utilise une bande passante prenant en compte les améliorations et exigences futures.

Lorsqu'il est utilisé avec le système HDCP (Protection des contenus numériques haute définition), le HDMI fournit une interface audio/vidéo sûre qui répond aux exigences des fournisseurs de contenus et des opérateurs système. Pour de plus amples informations sur HDMI, consultez le site Internet HDMI à l'adresse "<http://www.hdmi.org/>".

■ 0.1 voie LFE

Cette voie reproduit les signaux très graves. La plage des fréquences couvertes s'étend de 20 Hz à 120 Hz. Dans les systèmes Dolby Digital et DTS à 5.1 voies ou 6.1 voies, on compte cette voie pour 0.1 parce qu'elle ne fait que renforcer les fréquences graves alors que les autres 5 ou 6 voies couvrent tout le spectre.

■ PCM (PCM linéaire)

PCM linéaire est une technique qui, à partir d'un signal analogique, produit un signal numérique, l'enregistre et le transmet sans aucune compression. Cette technique est utilisée pour la gravure des CD et des DVD Audio. Le signal analogique est échantillonné un grand nombre de fois par seconde pour donner naissance au signal PCM. PCM (Pulse Code Modulation) se définit comme une modulation par impulsions et codage du signal analogique au moment de l'enregistrement.

■ SRS TruBass

SRS TruBass est une technologie d'accentuation psychoacoustique des basses mise au point par SRS Labs, Inc. pour les enceintes et casque restituant des basses jusqu'à une octave en dessous des capacités physiques de l'excitateur des haut-parleurs. La technologie SRS TruBass tire profit de la tendance que possède spontanément l'oreille humaine de suggérer des données audio basses fréquences en présence de signaux harmoniques hautes fréquences. Ceci permet à l'auditeur de percevoir le son basses fréquences original que les enceintes ne sont pas capables de reproduire.

Index

■ Numériques

0.1 voie LFE	86
3 Beam	46
5 Beam	45

■ A

Accentuation de l'écoute tardive	54
Affichage sur l'écran (OSD)	29
Afficheur de la face avant	8
Alimentation	28
AUTO SETUP (IntelliBeam)	32

■ B

BEAM MENU	60
Boîtier de télécommande	10

■ C

Câble audio à fiches cinch	17
Câble audionumérique à fiches cinch	17
Câble d'alimentation secteur	26
Câble HDMI	17
Câble optique	17
Câble vidéo à broche pour l'affichage des menus sur l'écran de télévision	17
Capteur de télécommande	27
Code de commande	76
Commande HDMI	57

■ D

DEMO MODE	75
DISPLAY MENU	69
Dolby Digital	47
Dolby Pro Logic	47
Dolby Pro Logic II	47
DTS	47
DTS Neo:6	47
DVD de démonstration	6
Dynamique	65

■ E

EUPHONY	85
---------------	----

■ F

Face avant	7
FACTORY PRESET	75

■ H

HDMI	17
------------	----

■ I

IntelliBeam	32
-------------------	----

■ M

Macros TV	80
MANUAL SETUP	58
MEMORY	39
Microphone IntelliBeam	33
Minuterie de mise hors service	55
Mode d'ambiance	47
Mode de faisceaux	45, 51, 52
Mode Égal au volume TV	54
Mode volume	54
My Beam	52

■ P

Panneau arrière	9
Paramètres du système	74
PCM	86
Pile	27

■ S

SET MENU	29
Signal d'essai	70
Son d'ambiance	45
Son stéréo	51
SOUND MENU	64
Stereo plus 3 Beam	46
Support de microphone plat	34

■ T

TruBass	65
---------------	----

■ V

Volume	44
--------------	----

Caractéristiques techniques

SECTION AMPLIFICATEUR

- Puissance de sortie maximale
..... 2 W (1 kHz, DHT 10%, 4 Ω) × 16
..... 15 W (100 Hz, DHT 10%, 4 Ω) × 2

SECTION ENCEINTES

- Excitateur
Haut-parleurs de petit diamètre
..... Membrane conique de 2,8 cm, blindage magnétique × 16
Haut-parleurs de graves
..... Membrane conique de 8 cm, blindage magnétique × 2

RACCORDEMENTS

- Prises d'entrée
TV/STB, VCR AUDIO IN (1 V, 32 kΩ) 2 paires (Analogique)
TV/STB, AUX OPTICAL DIGITAL IN 2 (Numérique optique)
DVD COAXIAL DIGITAL IN 1 (Numérique coaxial)
AUX, DVD HDMI IN 2
- Prises de sortie
SUBWOOFER OUT (1,5 V, inférieur à 120 Hz)
..... 1 (Caisson de graves)
VIDEO OUT (1 V_{c-c}, 75 Ω)..... 1 (OSD)
HDMI OUT 1
- Prise système
INTELLIBEAM MIC 1 (Microphone d'entrée)
SYSTEM CONNECTOR..... 1 (Commande système)

GÉNÉRALITÉS

- Alimentation
[Modèles pour les États-Unis et le Canada] CA 120 V, 60 Hz
[Modèle pour l'Australie] CA 220–240 V, 50/60 Hz
[Modèles pour le Royaume-Uni, l'Europe et la Russie]
..... CA 220–240 V, 50/60 Hz
[Modèle pour la Corée] CA 220–240 V, 50/60 Hz
[Modèle standard] CA 110–120 V, 50/60 Hz
[Modèle pour l'Asie] CA 220–240 V, 50/60 Hz
- Consommation 22 W
- Consommation en veille 0,1 W ou moins
- Dimensions (L x H x P) 610 × 120 × 220 mm
- Poids 8,5 kg

* Les caractéristiques techniques peuvent être modifiées sans avis préalable.

L'interface HDMI de cet appareil est conforme à la norme suivante:

- HDCP (Système de protection des contenus numériques haute définition) sous licence de Digital Content Protection, LLC.

Garantie Limitée pour l'Espace Économique Européenne et la Suisse

Merci d'avoir porté votre choix sur un produit Yamaha. Dans l'hypothèse où vous devriez recourir au service de notre garantie après-vente, veuillez contacter votre revendeur Yamaha. Si vous rencontrez la moindre difficulté, n'hésitez pas à contacter directement Yamaha dans votre pays de résidence. Vous pouvez trouver toutes informations complémentaires sur notre site Web (<http://www.yamaha-hifi.com/> ou <http://www.yamaha-uk.com/> pour les résidents au Royaume-Uni).

Yamaha garantit votre produit contre tout défaut de fabrication, pièces et main d'œuvre, pour une durée de 2 ans à compter de la première date de vente au détail. Yamaha s'engage, dans les conditions décrites ci-après, à procéder à la réparation du produit défectueux (ou d'un quelconque de ses composants) ou à son remplacement à l'appréciation de Yamaha en prenant à sa charge les coûts relatifs aux pièces détachées et à la main d'œuvre. Yamaha se réserve le droit de remplacer le produit par un modèle semblable, de par sa valeur et ses caractéristiques, dès lors que la commercialisation dudit produit a cessé ou bien lorsque sa réparation s'avère économiquement injustifiée.

Conditions

1. La facture d'achat originelle ou un justificatif d'achat correspondant (indiquant la date d'achat, la référence du produit et le nom du revendeur) DOIT accompagner le produit défectueux, ainsi qu'une description précise du dysfonctionnement constaté. En l'absence de cette preuve d'achat, Yamaha se réserve le droit de refuser le service de la garantie et le produit peut être restitué aux frais du consommateur.
2. Le produit DOIT avoir été acheté par un distributeur agréé Yamaha au sein de l'Espace Economique Européen ou en Suisse.
3. Le produit doit n'avoir fait l'objet d'aucune modification ou altération, sauf accord écrit de Yamaha.
4. Les cas suivants font obstacle à l'application de la garantie:
 - a. Entretien périodique et réparation ou remplacement de pièces ayant subi une usure ou défaillance normale.
 - b. Dommages résultant de:
 - (1) Réparation effectuée par le consommateur lui-même ou par un tiers non autorisé.
 - (2) Emballage ou manutention inadéquats lors du transport du produit pour réparation. Veuillez noter qu'il est de la responsabilité de l'expéditeur de s'assurer que le produit est correctement emballé.
 - (3) Utilisation non-conforme du produit, correspondant aux cas non limitatifs (a) d'utilisation non-conforme à l'objet normal du produit ou non-conforme aux instructions d'utilisation, de maintenance ou d'installation publiées par Yamaha, (b) ou d'utilisation du produit incompatible avec les normes techniques ou de sécurité en vigueur au sein du pays d'utilisation.
 - (4) Accidents, foudre, dégât des eaux, incendie, ventilation incorrecte, fuite de pile ou toute autre cause échappant au contrôle de Yamaha.
 - (5) Les défauts de la configuration dans laquelle ce produit est incorporé et/ou l'incompatibilité avec des produits tiers.
 - (6) Produit importé au sein de l'EEE, et/ou en Suisse, par une autre entité que Yamaha, dès lors que ce produit n'est pas conforme aux normes techniques ou de sécurité du pays d'utilisation et/ou aux normes des produits commercialisés par Yamaha au sein de l'EEE et/ou en Suisse.
 - (7) Produits non audiovisuels.
(Les produits soumis à une "Déclaration de Garantie AV de Yamaha" sont indiqués sur notre site Web à l'adresse <http://www.yamaha-hifi.com/> ou <http://www.yamaha-uk.com/> pour les résidents au Royaume-Uni.)
5. Lorsque la garantie diffère entre le pays d'achat et le pays d'utilisation du produit, la garantie du pays d'utilisation est applicable.
6. Yamaha ne saurait être tenu pour responsable de quelconques pertes ou dommages, directs, consécutifs ou autres, sa responsabilité au titre de la garantie étant strictement limitée à la réparation ou au remplacement du produit.
7. Nous vous invitons à sauvegarder toutes les données ou réglages personnalisés de votre produit, Yamaha ne pouvant être tenu responsable de leur modification ou perte.
8. La présente garantie laisse intégralement subsister les droits que le consommateur peut détenir au titre de la garantie légale en vigueur ou au titre du contrat de vente conclu avec son revendeur.

Attenzione: Leggere questa sezione prima di usare quest'unità.

- 1 Per assicurarsi le migliori prestazioni dell'unità, leggere questo manuale per intero. Conservarlo poi in un luogo sicuro per poterlo riutilizzare al momento del bisogno.
- 2 Installare questo sistema audio in un luogo ben ventilato, fresco e pulito con almeno 5 cm di spazio libero sopra (o sotto) questa unità - lontano da luce solare diretta, sorgenti di calore, vibrazioni, umidità e/o calore.
- 3 Installare quest'unità lontano da elettrodomestici, motori o trasformatori, perché possono causare rumori.
- 4 Non esporre quest'unità a variazioni repentine della temperatura ambiente e non installarle in stanze molto umide (ad esempio dove è in uso un umidificatore) per evitare che in essa si formi condensa, che a sua volta può causare folgorazioni, incendi, guasti e/o ferite.
- 5 Evitare di installare l'unità in una posizione dove possa su di essa possano cadere oggetti o liquidi. Inoltre, non posare su di essa:
 - Altri componenti, dato che possono causare danni e/o lo scolorimento della superficie dell'apparecchio.
 - Candele o altri oggetti che bruciano, dato che possono causare incendi, danni all'unità e/o ferite a persone.
 - Contenitori di liquidi, dato che possono cadere e causare folgorazioni all'utente e guasti a quest'unità.
- 6 Non coprire quest'unità con giornali, tovaglie, tende o altro per non impedire la dispersione del calore. Se la temperatura al suo interno dovesse salire, può causare incendi, guasti e/o ferite.
- 7 Non collegare quest'unità ad una presa di corrente sino a che tutti i suoi collegamenti sono completi.
- 8 Non usare l'unità capovolta. Potrebbe surriscaldarsi e guastarsi, causando possibili danni.
- 9 Non agire con forza eccessiva su interruttori, manopole e/o cavi.
- 10 Per scollegare un cavo, tirare la spina e mai il cavo stesso.
- 11 Non pulire mai quest'unità con solventi ed altre sostanze chimiche. Essi possono danneggiare le finiture. Usare semplicemente un panno soffice e pulito.
- 12 Usare solo corrente elettrica del voltaggio indicato sull'adesivo apposto ad esso affisso. L'uso di voltaggi superiori è pericoloso e può causare incendi, guasti e/o ferite. Yamaha non può venire considerata responsabile di danni risultanti dall'uso di quest'unità con un voltaggio superiore a quello prescritto.
- 13 Per evitare danni dovuti a fulmini, tenere il cavo di alimentazione scollegato da una presa di corrente o da quest'unità durante un temporale.
- 14 Non tentare di modificare o riparare quest'unità. Affidare qualsiasi riparazione a personale qualificato Yamaha. In particolare, non aprirla mai per alcun motivo.
- 15 Se si prevede di non dover fare uso di quest'unità per qualche tempo, ad esempio per andare in vacanza, scollegarne la spina di alimentazione dalla presa di corrente.
- 16 Prima di concludere che l'unità è guasta, non mancate di leggere la sezione di questo manuale dedicata alla "Diagnostica".
- 17 Prima di spostare quest'unità, premere il pulsante STANDBY/ON portandolo nella modalità di attesa, quindi, scollegare la spina di alimentazione dalla presa di corrente.
- 18 Quando la temperatura ambiente cambia improvvisamente, si forma condensa. Scollegare il cavo di alimentazione dalla presa di corrente e lasciare riposare l'apparecchio.
- 19 Se viene usata a lungo, quest'unità si può surriscaldare. Spegnerla e lasciarla riposare perché si raffreddi.
- 20 Installare quest'unità vicino ad una presa di corrente alternata e dove la spina di alimentazione possa venire facilmente tolta.
- 21 Le batterie non devono venire esposte a calore eccessivo, ad esempio luce solare diretta, fiamme, ecc.

AVVERTENZA

PER RIDURRE IL RISCHIO DI INCENDI E FOLGORAZIONI, NON ESPORRE QUEST'UNITÀ A PIOGGIA O UMIDITÀ.

AVVERTENZA

IL CAVO DI ALIMENTAZIONE DI QUEST'UNITÀ DEVE VENIRE COLLEGATO AD UNA PRESA DI CORRENTE ATTRAVERSO UN COLLEGAMENTO DOTATO DI MESSA A TERRA PROTETTIVA.

Quest'unità non viene scollegata dalla sua sorgente di corrente alternata fintanto che rimane ad essa fisicamente collegata, anche se viene disattivata usando STANDBY/ON. Questo modo di funzionamento viene chiamato di standby. In questo stato, quest'unità consuma una quantità bassissima di corrente.

ATTENZIONE

Pericolo di esplosione se la batteria non viene installata correttamente. Sostituirla solo con altre identiche o equivalenti.

ATTENZIONE

L'uso di controlli, regolazioni o procedure non contenute in questo manuale può causare pericolose esposizioni a radiazioni.



Il simbolo utilizzato è conforme alla norma europea 2002/96/EC.

Questo simbolo significa che gli equipaggiamenti elettrici ed elettronici giunti alla fine del loro ciclo di vita, devono essere smaltiti separatamente dai vostri normali rifiuti. Agite secondo la vostra normativa locale e non smaltite i vostri vecchi prodotti con i rifiuti normali di casa.

Indice

INTRODUZIONE

Visione generale	2
Caratteristiche	3
Uso di questo manuale	5
Accessori in dotazione	6
Comandi e loro funzione	7
Pannello anteriore	7
Display del pannello anteriore	8
Pannello posteriore	9
Telecomando.....	10

PREPARAZIONE

Installazione	13
Prima di installare quest'unità	13
Installazione di quest'unità	13
Collegamenti	16
Prima di collegare i componenti	17
Collegamenti con cavi HDMI	18
Collegamento di un televisore	19
Collegamento ad un lettore/masterizzatore DVD ...	20
Collegamento di un sintonizzatore digitale satellitare o sintonizzatore per televisione via cavo	21
Collegamento con un sintonizzatore digitale Airwave....	22
Collegamento di un videoregistratore.....	23
Collegamenti di altri componenti esterni.....	24
Collegamento ad un subwoofer	25
Collegamento del cavo di alimentazione a corrente alternata....	26

INSTALLAZIONE

Per cominciare	27
Installazione delle batterie nel telecomando	27
Campo di azione del telecomando.....	27
Accensione o messa in modalità di attesa di quest'unità ...	28
Uso SET MENU	29
Visualizzazione dei messaggi sullo schermo (OSD) ...	29
Diagramma di flusso di SET MENU	30
Cambio della lingua dei messaggi sullo schermo ...	31
AUTO SETUP (IntelliBeam)	32
Diagramma di flusso di AUTO SETUP	32
Installazione del microfono IntelliBeam	33
Uso AUTO SETUP (IntelliBeam)	34
Uso della memoria di sistema	39
Uso conveniente della memoria di sistema	39
Salvataggio delle impostazioni	39
Caricamento di impostazioni	40

FUNZIONAMENTO DI BASE

Riproduzione	42
Scelta di una sorgente in ingresso	42
Riproduzione di segnale	43
Regolazione del volume	44
Riproduzione surround	45
5 Beam	45
Stereo plus 3 Beam	46
3 Beam	46
My Surround.....	46
Riproduzione di sorgenti a 2 canali in modalità surround....	48
Riproduzione dell'audio di un televisore con audio Surround....	49
Regolazione dei parametri della modalità di circondamento	50

Riproduzione stereo	51
Riproduzione chiara di suoni (My Beam)	52
Uso della funzione di regolazione automatica.....	52
Uso della funzione di regolazione manuale.....	53
Uso delle modalità' del volume (Modalità di ascolto notturno/modalità di volume invariante del televisore)	54
Uso del timer di spegnimento	55
Uso della caratteristica di controllo HDMI	57

FUNZIONAMENTO AVANZATO

MANUAL SETUP	58
Uso MANUAL SETUP	59
BEAM MENU	60
SOUND MENU	64
INPUT MENU	66
DISPLAY MENU.....	69
Regolazione del bilanciamento audio	70
Uso del tono di test	70
Uso della riproduzione normale.....	71
Scelta di una modalità d'ingresso	73
Regolazione dei parametri di sistema	74
Uso dei parametri di sistema	74
Caratteristiche di telecomando	76
Impostazione dei codici di telecomando.....	76
Controllo di altri componenti	77
Uso di macro con un televisore	80

INFORMAZIONI ADDIZIONALI

Diagnostica	82
Glossario	85
Indice	87
Dati tecnici	88

Lista dei codici di telecomando.....i

INTRODUZIONE

PREPARAZIONE

INSTALLAZIONE

FUNZIONAMENTO
DI BASE

FUNZIONAMENTO
AVANZATO

INFORMAZIONI
ADDIZIONALI

Italiano

Visione generale

Si ritiene in generale che, per poter godere di tutti i benefici di un sistema Surround a casa propria è necessario posare innumerevoli cavi ed installare un gran numero di diffusori, nella speranza che la propria stanza di ascolto produca la stessa atmosfera sonora di un cinema.

Il proiettore audio digitale Digital Sound Projector YSP-600 Yamaha sfida il preconcetto che una complessa configurazione di diffusori e un grande numero di cavi siano una necessaria conseguenza del suono Surround multicanale.

Questa esile unità elimina la necessità di usare numerosi cablaggi e complesse procedure di installazione, lasciandovi un'unità che è non solo facile da installare, ma che è anche capace di riprodurre suoni Surround potenti che desiderata dai suoi 2 woofer e 16 diffusori individuali.

Potete usare i parametri di quest'unità per mettere a punto il tempo di ritardo dei vari fasci di onde sonore, producendo un suono fortemente direzionale che arriva nella posizione di ascolto da varie direzioni.

Lo YSP-600 proietta raggi sonori che contengono informazione sul suono surround per le posizioni dei diffusori virtuali anteriore destro (R), anteriore sinistro (L), Surround destro (SR), e Surround sinistro (SL), che vengono riflessi dalle pareti della stanza di ascolto prima di raggiungere la posizione di ascolto effettiva. Aggiungendo suoni per un canale centrale (C), questo Digital Sound Projector crea un suono Surround da 5,1 canali che ricrea perfettamente la presenza di diffusori fisici nella stanza di ascolto.

Sedetevi, rilassatevi e godetevi il suono in tempo reale di questo semplice, ma elegante Digital Sound Projector.

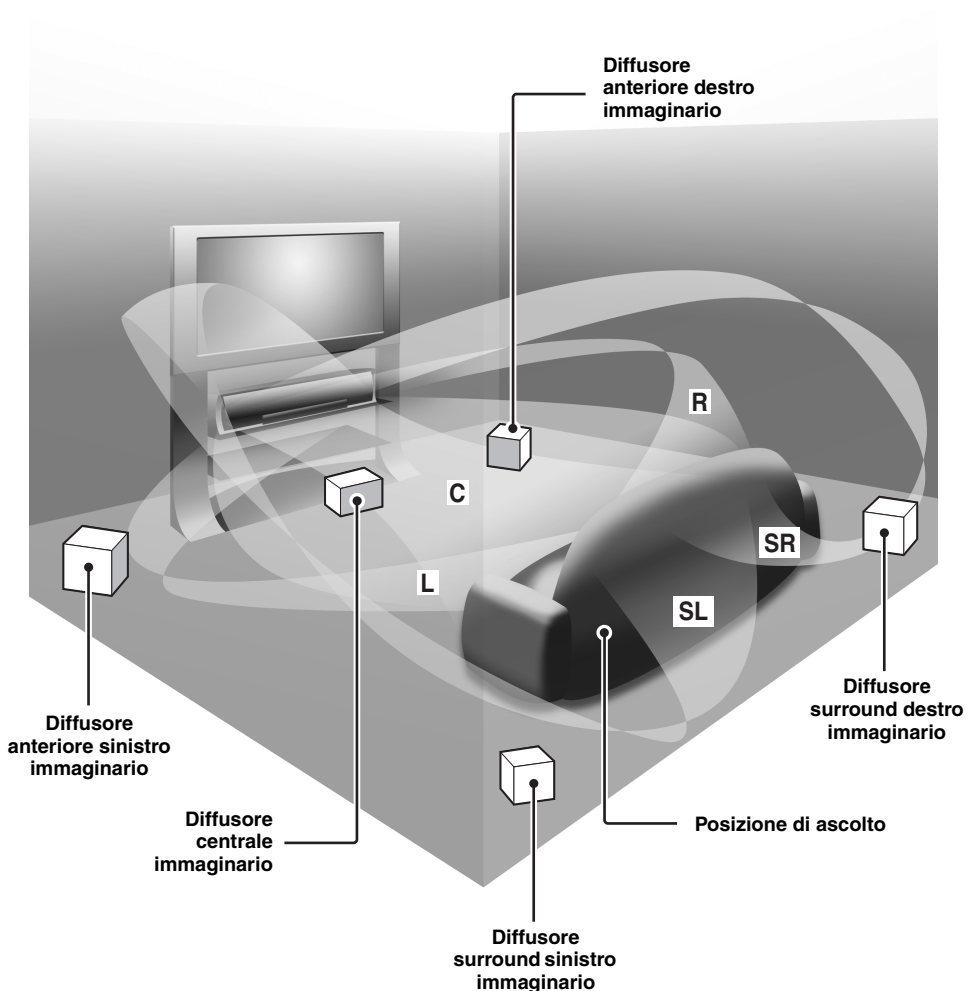

Caratteristiche

Digital Sound Projector™

La tecnologia Digital Sound Projector permette ad una piccola unità di controllare e guidare più canali audio e generare un suono surround multicanale, eliminando la necessità di diffusori satelliti e cavi, normalmente inevitabili con sistemi surround convenzionali. Questa unità impiega delle modalità dei raggi che vi permettono di ottenere effetti di circondamento (5 Beam, Stereo plus 3 Beam e 3 Beam), la riproduzione stereo e My Beam.

My Surround

Oltre alle modalità dei raggi menzionate, quest'unità possiede una modalità dei raggi My Surround che permette di ottenere un sistema surround anche in una piccola camera di ascolto. My Surround è una funzione integrata ed ottimizzata con la tecnologia DiMAGIC's Euphony ed il sistema di riproduzione sonora Yamaha's Beam.

My Beam

Quest'unità impiega la caratteristica My Beam, che assicura suoni chiari anche in ambienti rumorosi. Potete regolare l'angolazione del raggio manualmente o automaticamente usando il telecomando in dotazione per impostare angoli da al massimo 30° verso destra o sinistra.

HDMI™ (High-Definition Multimedia Interface)

- ◆ Interfaccia HDMI per video standard, potenziato o ad alta definizione (compresa la trasmissione di segnale video 1080p) e per audio digitale multicanale basato sullo standard HDCP.
- ◆ Collegamenti semplici e facili con componenti esterni HDMI compatibili
- ◆ Sinergie funzionali con televisori compatibili con HDMI Control

Telecomando versatile

Il telecomando in dotazione possiede codici di telecomando preselezionati che possono venire usati per controllare un lettore DVD, un lettore Blu-ray, un lettore HD DVD (registratore), un videoregistratore, un sintonizzatore per televisione via cavo ed un sintonizzatore satellitare collegati a quest'unità. Inoltre, il telecomando possiede una funzione macro che permette di eseguire varie operazioni al tocco di un solo pulsante.

AUTO SETUP (IntelliBeam)

Quest'unità usa una tecnologia automatica dei raggi sonori e di ottimizzazione acustica con l'aiuto del microfono IntelliBeam in dotazione. Potete evitare le difficili impostazioni dei diffusori basate sull'ascolto raggiungendo risultati molto accurati con la regolazione automatica del raggio a seconda dell'ambiente.

Compatibilità con le tecnologie più recenti

Quest'unità impiega decodificatori compatibili con i sistemi Dolby Digital, DTS, Dolby Pro Logic, Dolby Pro Logic II, e DTS Neo:6.

- ◆ Dolby Digital
Questo è il formato standard del segnale audio usato da vari media digitali come i DVD, i Blu-ray e gli HD DVD. Questa tecnologia di circondamento produce suono digitale di alta qualità per fino a 5.1 canali discreti, creando un effetto più direzionale e realistico.
- ◆ DTS
Questo è il formato standard del segnale audio usato da vari media digitali come i DVD, i Blu-ray e gli HD DVD. Questa tecnologia di circondamento produce suono digitale di alta qualità per fino a 5.1 canali discreti, creando un effetto più direzionale e realistico.
- ◆ Dolby Pro Logic
Un sistema di circondamento che prende un segnale a 4 canali e lo registra come segnale a 2 canali, quindi lo elabora aritmeticamente per convertirlo di nuovo in un segnale a 4 canali indipendenti per la riproduzione.
- ◆ Dolby Pro Logic II
Dolby Pro Logic II è una tecnologia avanzata usata per decodificare una grande quantità di programmi Dolby Surround preesistenti.
Questa nuova tecnologia permette la riproduzione di 5 canali discreti con 2 canali anteriori, uno destro ed uno sinistro, 1 canale centrale e 2 canali di circondamento, uno destro ed uno sinistro (invece di 1 solo canale di circondamento come avviene per la tecnologia Pro Logic convenzionale).
- ◆ DTS Neo:6
Questa tecnologia decodifica le sorgenti a 2 canali convenzionali per la riproduzione a 6 canali, permettendo la riproduzione con canali a tutta gamma e con maggiore separazione degli stessi. Le modalità Music e Cinema sono utilizzabili rispettivamente per la riproduzione di musica e film.

IntelliBeam

Il logo “IntelliBeam” e quello “IntelliBeam” sono marchi di fabbrica della Yamaha Corporation.



Prodotto su licenza da Dolby Laboratories.

“Dolby”, “Pro Logic” e il simbolo con la doppia D sono marchi di fabbrica della Dolby Laboratories.



“DTS” e “Neo:6” sono marchi di fabbrica depositati della DTS, Inc.

HDMI

“HDMI”, il logo “HDMI” e “High-Definition Multimedia Interface” sono marchi di fabbrica o marchi di fabbrica depositati della HDMI Licensing LLC.



Prodotto su licenza da 1 Ltd. Brevetto internazionale richiesto.

Il logo “” e “Digital Sound Projector™” sono marchi commerciali di 1 Ltd.



TruBass, SRS ed il simbolo “” sono marchi di fabbrica depositati della SRS Labs, Inc. La tecnologia TruBass è stata incorporata su licenza della SRS Labs, Inc.



 EUPHONY™ è un marchio di fabbrica della DiMAGIC Co., Ltd.

Uso di questo manuale

Note

- Questo manuale descrive le modalità di collegamento ed uso di quest'unità. Per dettagli sull'uso di componenti esterni, consultare il manuale in dotazione al componente in questione.
- Le operazioni in questo manuale richiedono i pulsanti del telecomando in dotazione a quest'unità, salvo quando diversamente specificato.
- ✱ indica un suggerimento riguardante un'operazione.
- Questo manuale è stato stampato prima della produzione dell'apparecchio. Il design e i dati tecnici sono soggetti a modifiche senza preavviso, in parte a causa di migliorie. Il prodotto ed il manuale potrebbero quindi essere leggermente differenti.

1 Installare quest'unità nella propria stanza di ascolto.

Vedere "Installazione" a pagina 13.



2 Collegare quest'unità al proprio televisore e ad altri componenti esterni.

Vedere "Collegamenti" a pagina 16.



3 Preparare il telecomando e accendere quest'unità.

Vedere "Per cominciare" a pagina 27.



4 Avviare AUTO SETUP.

Vedere "AUTO SETUP (IntelliBeam)" a pagina 32.



5 Riprodurre una sorgente di segnale.

Vedere "Riproduzione" a pagina 42.



6 Cambiare le modalità dei raggi.

Vedere "Riproduzione surround" a pagina 45.



Per fare impostazioni e regolazioni
addizionali

7 Avviare MANUAL SETUP per regolare i vari parametri in modo fine e/o impostare codici di telecomando.

Vedere "MANUAL SETUP" a pagina 58 e "Caratteristiche di telecomando" a pagina 76.

Accessori in dotazione

Controllare che la confezione ricevuta contenga tutte le parti che seguono.

Telecomando (×1)

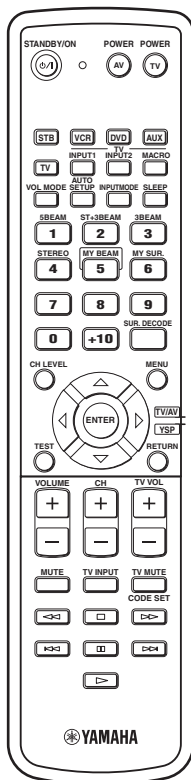

Microfono IntelliBeam (×1)

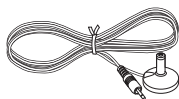

Supporto del microfono in cartone (×1)

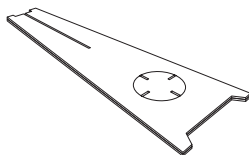

DVD Dimostrativo (×1)

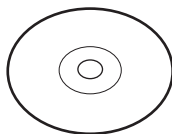

**Batterie (×2)
(AA, R6, UM-3)**

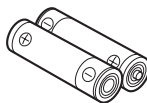

Cavo a fibre ottiche (×1)

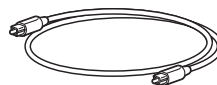

Cavo digitale audio a spinotti (×1)

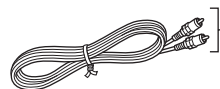

(Arancione)

Cavo audio a spinotti (×1)

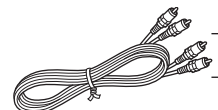

(Bianco/Rosso)

Cavo video a spinotto OSD* (×1)

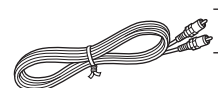

(Giallo)

*OSD: Visualizzazione sullo schermo

GUIDA DI RIFERIMENTO RAPIDA

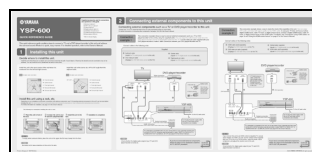

* Il numero delle lingue in dotazione dipende dal modello.

Pannello anteriore

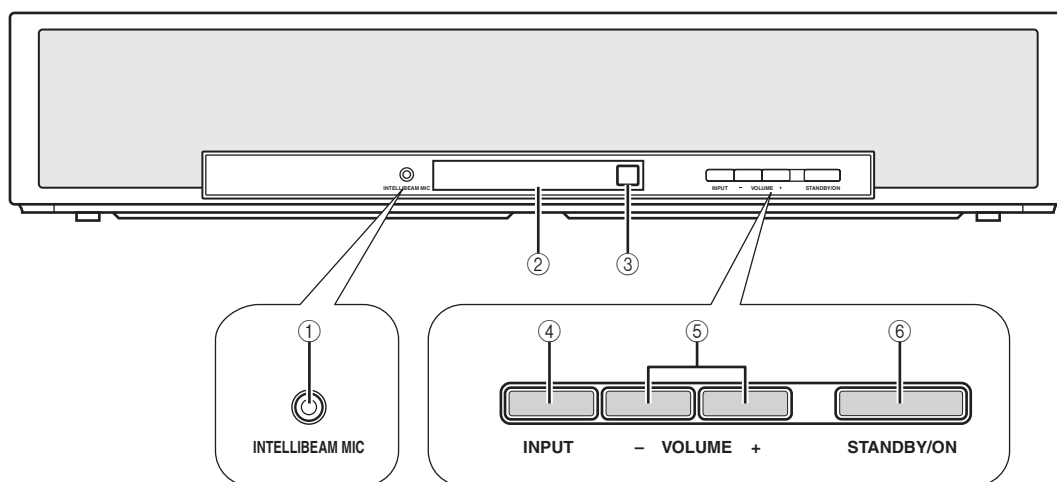

① Presa INTELLIBEAM MIC

Collegare il microfono IntelliBeam per l'AUTO SETUP (vedi pagina 33).

② Display del pannello anteriore

Mostra informazioni sulle condizioni di funzionamento attuali di quest'unità.

③ Sensore del telecomando

Riceve i segnali a raggi infrarossi del telecomando.

④ INPUT

Premere questo pulsante più volte per cambiare la sorgente del segnale in ingresso (vedi pagina 42).

⑤ VOLUME +/-

Controlla il volume di tutti i canali audio (vedi pagina 44).

⑥ STANDBY/ON

Accende quest'unità o la porta nel modo di attesa (vedi pagina 28).

Note

- Accesa quest'unità, si sentirà un clic seguito da un intervallo di 4 - 5 secondi e poi dalla riproduzione del suono.
- Nella modalità di attesa, quest'unità consuma una piccola quantità di corrente per ricevere i segnali a raggi infrarossi del telecomando o cercare segnali HDMI.

Display del pannello anteriore

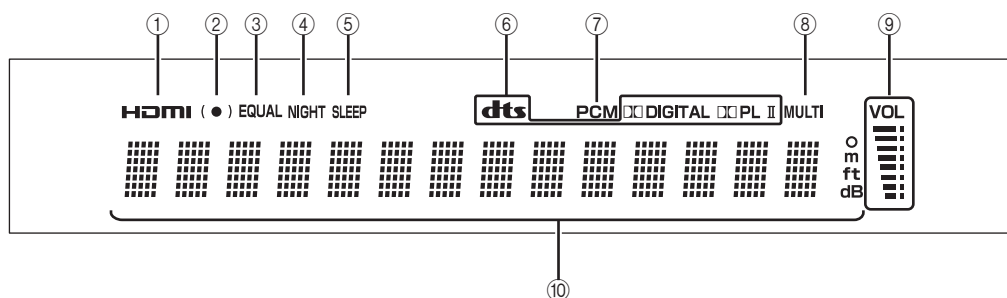

① Indicatore HDMI

Si illumina quando il segnale di una sorgente viene ricevuto da una delle prese di ingresso HDMI IN.

② Indicatore SRS TruBass

Si illumina quando TruBass è attiva (vedi pagina 65).

③ Indicatore EQUAL

Si illumina quando la modalità di volume invariante del televisore è scelta (vedi pagina 54).

④ Indicatore NIGHT

Si illumina quando uno dei potenziatori di ascolto notturno viene scelto (vedi pagina 54).

⑤ Indicatore SLEEP

Si illumina mentre la funzione di spegnimento via timer è impostato (vedi pagina 55).

⑥ Indicatori del decodificatore

Uno di essi si illumina quando il decodificatore corrispondente entra in funzione.
(vedi pagina 47).

⑦ Indicatore PCM

Si illumina quando quest'unità sta riproducendo segnali audio digitali PCM (Pulse Code Modulation).

⑧ Indicatore MULTI

Si accende quando quest'unità rileva segnale audio digitale multicanale (vedi pagina 43).

⑨ Indicatore del volume

Indica il volume di riproduzione attuale.

⑩ Display delle informazioni

Mostra informazioni con caratteri alfanumerici durante la regolazione dei parametri di quest'unità.



Potete regolare la luminosità e la modalità di visualizzazione del pannello anteriore usando il parametro F.DISPLAY SET in MANUAL SETUP (vedi pagina 69).

Pannello posteriore

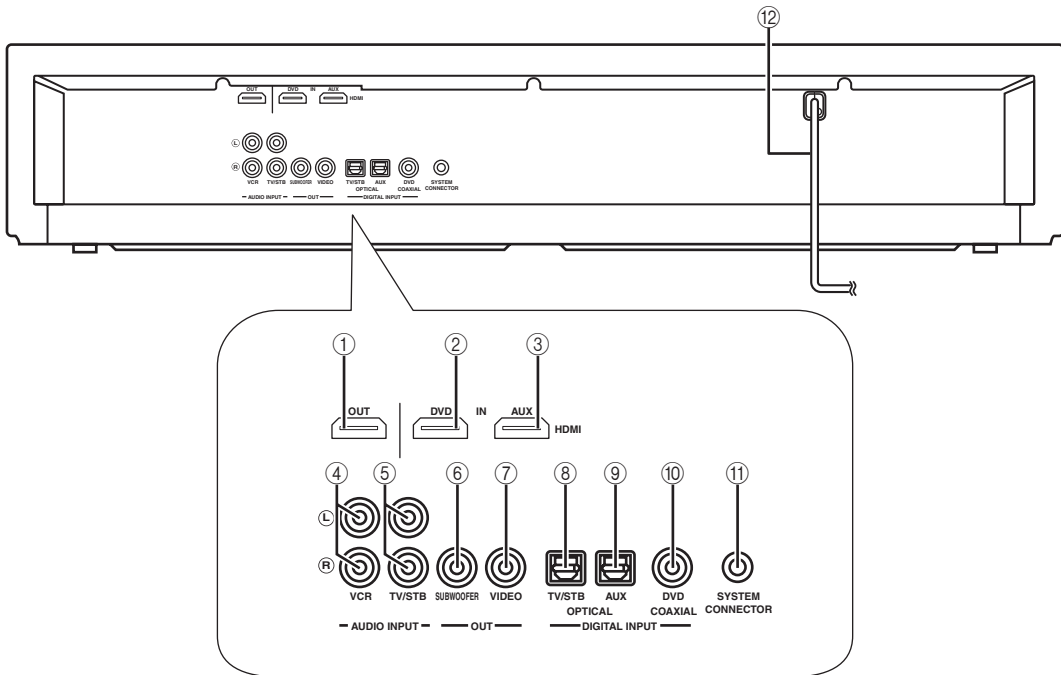

① Presa HDMI OUT

Da collegare alla presa di ingresso HDMI del proprio componente HDMI, ad esempio un televisore o proiettore collegato a quest'unità (vedi pagina 18).

② Presa DVD HDMI IN

Collegarvi il proprio lettore di DVD con un cavo HDMI (vedi pagina 18).

③ Presa AUX HDMI IN

Da collegare ad un sintonizzatore digitale satellitare, sintonizzatore per televisione via cavo, sintonizzatore digitale Airwave o unità per videogiochi via un collegamento HDMI (vedi pagina 18).

④ Prese VCR AUDIO INPUT

Collegare un videoregistratore via collegamenti analogici (vedi pagina 23).

⑤ Prese TV/STB AUDIO INPUT

Collegare il proprio televisore, sintonizzatore satellitare digitale o sintonizzatore per televisione via cavo attraverso collegamenti analogici (vedi le pagine 19 e 21).

⑥ Presa SUBWOOFER OUT

Per collegare un subwoofer (vedi pagina 25).

⑦ Presa VIDEO OUT

Da collegare alla presa di ingresso video del televisore per poter visualizzare i messaggi sullo schermo (vedi pagina 19).

⑧ Presa TV/STB OPTICAL DIGITAL INPUT

Collegare il proprio televisore, sintonizzatore satellitare digitale o sintonizzatore per televisione via cavo attraverso collegamenti digitali a fibre ottiche (vedi le pagine 19 e 21).

⑨ Presa AUX OPTICAL DIGITAL INPUT

Collegarvi un componente esterno via collegamenti digitali a fibre ottiche (vedi pagina 24).

⑩ Presa DVD COAXIAL DIGITAL INPUT

Collegarvi il proprio lettore DVD via collegamenti digitali coassiali (vedi pagina 20).

⑪ Presa SYSTEM CONNECTOR

Da usare per collegare un subwoofer Yamaha dotato di un terminale SYSTEM CONNECTOR a quest'unità (vedi pagina 25).

⑫ Cavo di alimentazione a c.a.

Collegarlo a una presa di corrente alternata (vedi pagina 26).

Telecomando

Questa sezione descrive le funzioni del telecomando in dotazione a quest'unità. Alcuni pulsanti indicati con un asterisco (*) condividono la loro funzione nelle modalità YSP e TV/AV (24).



Potete anche controllare altri componenti usando il telecomando una volta che si sono impostati i codici di telecomando appropriati. Per dettagli, consultare "Controllo di altri componenti" a pagina 77.

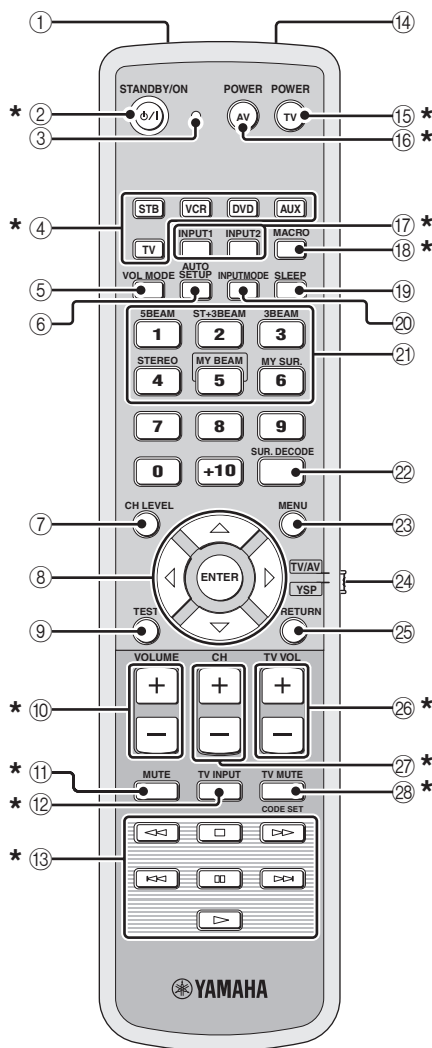

① Finestra dei raggi infrarossi

Emette segnali di telecomando a raggi infrarossi. Puntare questa finestra sul componente che volete controllare.

② STANDBY/ON

Accende quest'unità o la porta nel modo di attesa (vedi pagina 28).

③ Indicatore di trasmissione

Si illumina quando vengono emessi segnali a raggi infrarossi.

④ Selettori di ingresso

Da usare per scegliere una sorgente di segnale (STB, VCR, DVD, AUX o TV).

⑤ VOL MODE

Attiva o disattiva le modalità del volume (vedi pagina 54).

⑥ AUTO SETUP

Fa aprire il menu AUTO SETUP (vedi pagina 34).

⑦ CH LEVEL

Regola il volume di ciascun diffusore (vedi pagina 71).

⑧ Pulsanti del cursore $\triangle / \nabla / \leftarrow / \rightarrow$, ENTER

Permettono di scegliere e regolare voci dal SET MENU.

⑨ TEST

Fa emettere il segnale di test per la regolazione dei livelli dei canali (vedi pagina 70).

⑩ VOLUME +/-

Aumenta o diminuisce il volume di quest'unità (vedi pagina 44).

⑪ MUTE

Fa tacere la riproduzione. Premere il pulsante di nuovo per riportare il volume audio al suo livello precedente (vedi pagina 44).

⑫ TV INPUT

Permette di scegliere le sorgenti di ingresso del televisore (vedi pagina 77).

⑬ Pulsanti di controllo del lettore DVD/del videoregistratore

Controllano il vostro lettore DVD o videoregistratore (vedi le pagine 78 e 79).

⑭ Microfono My Beam

Raccoglie i segnali di prova di que se si usa la funzione di regolazione automatica My Beam (vedi pagina 52).

⑮ TV POWER

Accende il televisore o lo porta in modalità di attesa (vedi pagina 77).

⑩ AV POWER

Accende il componente scelto o lo porta in modalità di attesa (vedi le pagine 78 e 79).

⑪ INPUT1/INPUT2

Cambia la sorgente d'ingresso sul televisore (vedi pagina 77).

⑫ MACRO

Usare per impostare un macro TV (vedi pagina 80).

⑬ SLEEP

Attiva il timer di spegnimento (vedi pagina 55).

⑭ INPUTMODE

Sceglie a turno le modalità di ingresso (AUTO, DTS e ANALOG) (vedi pagina 73).

⑮ Pulsanti della modalità dei raggi

Cambiano la modalità dei raggi (vedi le pagine 45, 51 e 52).

⑯ SUR. DECODE

Sceglie la modalità di circondamento per la riproduzione (vedi pagina 48).

⑰ MENU

Visualizza il menu di impostazione sul televisore (vedi le pagine 34 e 59).

⑱ Selettore della modalità di operazione

Sceglie la modalità di operazione di quest'unità. Scegliere YSP durante l'uso di quest'unità e TV/AV per usare un televisore o altro componente AV.

⑲ RETURN

Riporta alla schermata SET MENU precedente.

⑳ TV VOL +/-

Regola il volume del televisore (vedi pagina 77).

㉑ CH +/-

Cambia i canali del televisore, sintonizzatore satellitare digitale, sintonizzatore per televisione via cavo o VCR (da vedi le pagine 77 a 80).

㉒ TV MUTE, CODE SET

Cambia l'uscita audio del televisore (vedi pagina 77).
Da usare per impostare i codici di telecomando (vedi pagina 76).

Questa sezione descrive le funzioni del telecomando usato per controllare altri componenti quando la modalità TV/AV viene scelta con il selettore della modalità di funzionamento (4).

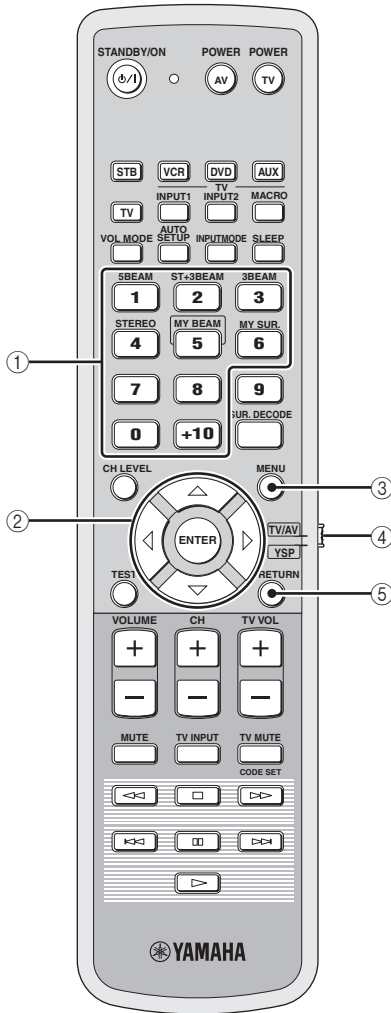

① **Pulsanti numerici**

Impostare i numeri.

② **Pulsanti del cursore** $\triangle / \nabla / \leftarrow / \rightarrow$, **ENTER**

Da usare per scegliere voci del menu di un DVD.

③ **MENU**

Visualizza il menu dei DVD.

④ **Selettore della modalità di operazione**

Sceglie la modalità di operazione di quest'unità. Scegliere YSP durante l'uso di quest'unità e TV/AV per usare un televisore o altro componente AV.

⑤ **RETURN**

Da usare per tornare ad una schermata del menu precedente del DVD o per uscire da quest'ultimo.

Installazione

Questa sezione descrive le posizioni di installazione adatte ad installare quest'unità usando uno scaffale. A seconda dell'ambiente di installazione, i collegamenti con componenti esterni possono venire fatti prima di installare quest'unità. Raccomandiamo di installare e disporre temporaneamente tutti i componenti, compresa quest'unità, per poter decidere quale procedura fare per prima.

Prima di installare quest'unità

Quest'unità crea campi sonori Surround facendo riflettere raggi sonori sulle pareti della stanza di ascolto. Gli effetti di campo sonoro surround prodotti da quest'unità potrebbero non essere sufficienti se quest'unità viene installata nelle seguenti posizioni.

- Stanze con pareti non adatte alla riflessione di raggi sonori
- Stanza con pareti acusticamente inerti
- Stanze di dimensioni al di fuori della gamma:
L (da 3 a 7 m) x A (da 2 a 3,5 m) x P (da 3 a 7 m)
- Stanze con menu di 1,8 m fra la posizione di ascolto ed i diffusori
- Stanze dove oggetti, ad esempio mobili, possono ostruire il passaggio dei raggi sonori
- Stanze dove la posizione di ascolto è vicina alle pareti
- Stanze dove la posizione di ascolto non è davanti a quest'unità



- Potete riprodurre effetti surround scegliendo My Surround (vedi pagina 46) come modalità dei raggi anche se la stanza di ascolto non soddisfa le condizioni viste (salvo quando la posizione di ascolto è rivolta direttamente verso il pannello anteriore di quest'unità).
- Potete anche riprodurre effetti surround scegliendo la riproduzione stereo (vedi pagina 51) o My Beam (vedi pagina 52) come modalità dei raggi anche se la stanza di ascolto non soddisfa le condizioni viste.

Controllare di aver lasciato spazio sufficiente perché il calore possa venire dissipato. Lasciare almeno 5 cm sopra quest'unità.

Note

- Non si raccomanda di mettere quest'unità direttamente sul pavimento della stanza di ascolto. Si consiglia di installare quest'unità su di un piccolo scaffale.
- Quest'unità pesa 8,5 kg. Installarla sempre in modo che non cada a causa di vibrazioni, ad esempio in caso di terremoti, e dove non possa venire toccata da bambini.
- Se si usano televisori con tubo a raggi catodici (CRT), non installare quest'unità direttamente sopra il televisore.
- Quest'unità è schermata dai campi magnetici. Tuttavia, se l'immagine del vostro televisore si sfuoca o è distorta, raccomandiamo di allontanare quest'unità dal televisore.

Installazione di quest'unità

Installare quest'unità dove non vi siano ostacoli, ad esempio mobili, che possano bloccare i raggi sonori. Altrimenti, gli effetti surround desiderati possono non venire raggiunti.

Potete installare quest'unità parallela ad un muro o in un angolo.

Installazione parallela a un muro

Installare quest'unità nel centro esatto del muro misurando dai suoi angoli sinistro e destro.

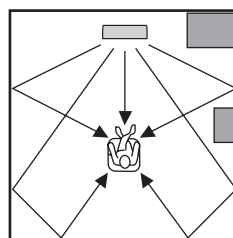

Un oggetto, ad esempio un mobile

Installazione in un angolo

Installare quest'unità in un angolo a 40° o 50° dalle pareti adiacenti.

Da 40° a 50°

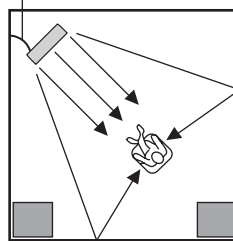

Un oggetto, ad esempio un mobile

■ Esempi di installazione

Esempio 1

Installare quest'unità il più vicino possibile al centro del muro.

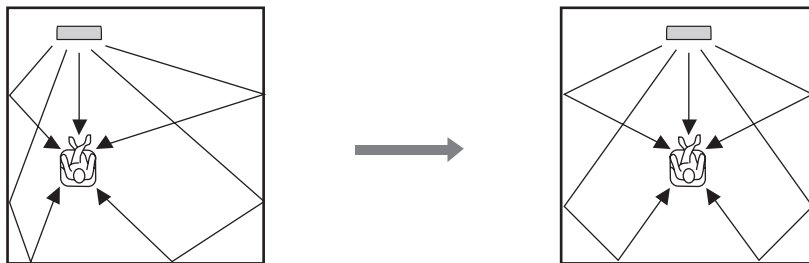

Esempio 2

Installare quest'unità in modo che i raggi sonori possano venire riflessi dal muro.

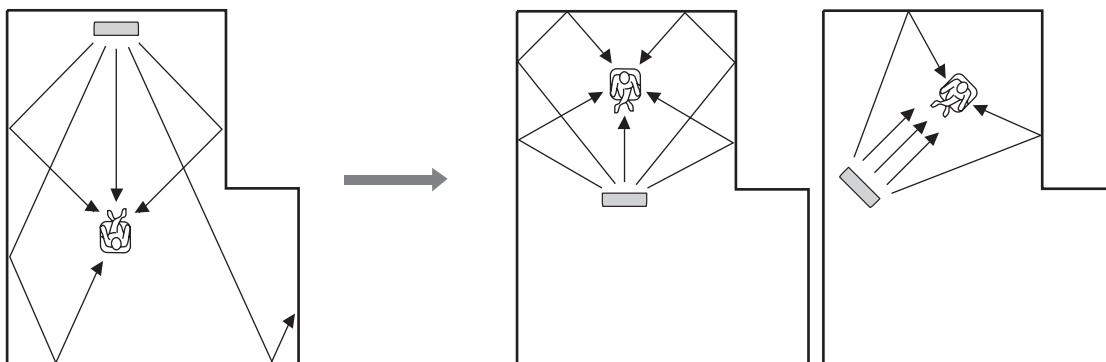

Esempio 3

Installare quest'unità il più vicino possibile esattamente davanti alla posizione di ascolto.

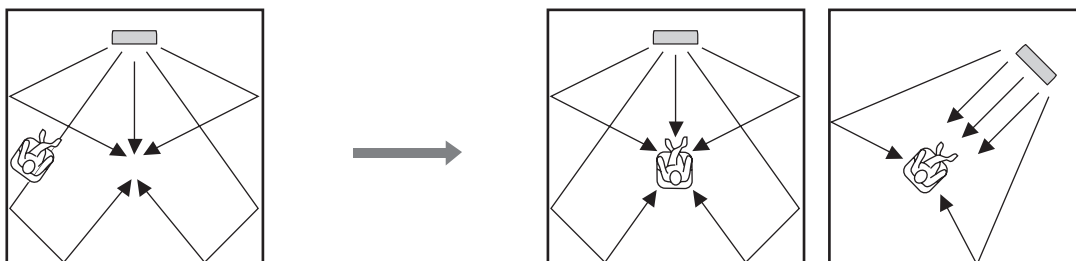

■ Uso di uno scaffale

Installare quest'unità sotto il televisore usando uno scaffale.

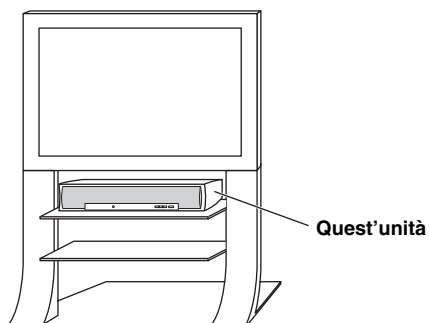

Nota

Controllare che lo scaffale sia sufficientemente grande da permettere la ventilazione di quest'unità (vedi pagina 13) e che sia sufficientemente robusto per portare il peso di quest'unità e del televisore.

Collegamenti

Quest'unità possiede i seguenti tipi di terminale di ingresso/uscita audio/video:

Per l'ingresso audio

- 2 prese di ingresso digitale ottiche
- 1 presa di ingresso digitale coassiale
- 2 serie di prese di ingresso analogiche

Per l'ingresso audio/video

- 2 prese di ingresso HDMI

Per l'uscita audio

- 1 presa di uscita per subwoofer

Per l'uscita audio/video

- 1 presa di uscita HDMI

Per l'ingresso video

- 1 presa di uscita analogica

Usare queste prese/terminali audio/video di ingresso/uscita per collegare componenti esterni, ad esempio televisori, lettori DVD, videoregistratori, sintonizzatori digitali satellitari, sintonizzatori digitali Airwave ed unità per videogiochi. Inoltre, collegando un subwoofer a quest'unità, potete ottenere bassi più potenti. Per dettagli su come collegare vari tipi di componente esterno a quest'unità, vedi le pagine 18 fino alla 26.

ATTENZIONE

- Non collegare quest'unità o altri componenti ad una presa di corrente fino a che tutti i collegamenti fra tutti i componenti del sistema sono stati completati.
- Prima di cambiare collegamenti, di spostare o pulire quest'unità, scollegare il cavo di alimentazione.

————— Collegamenti audio

————— Collegamenti video

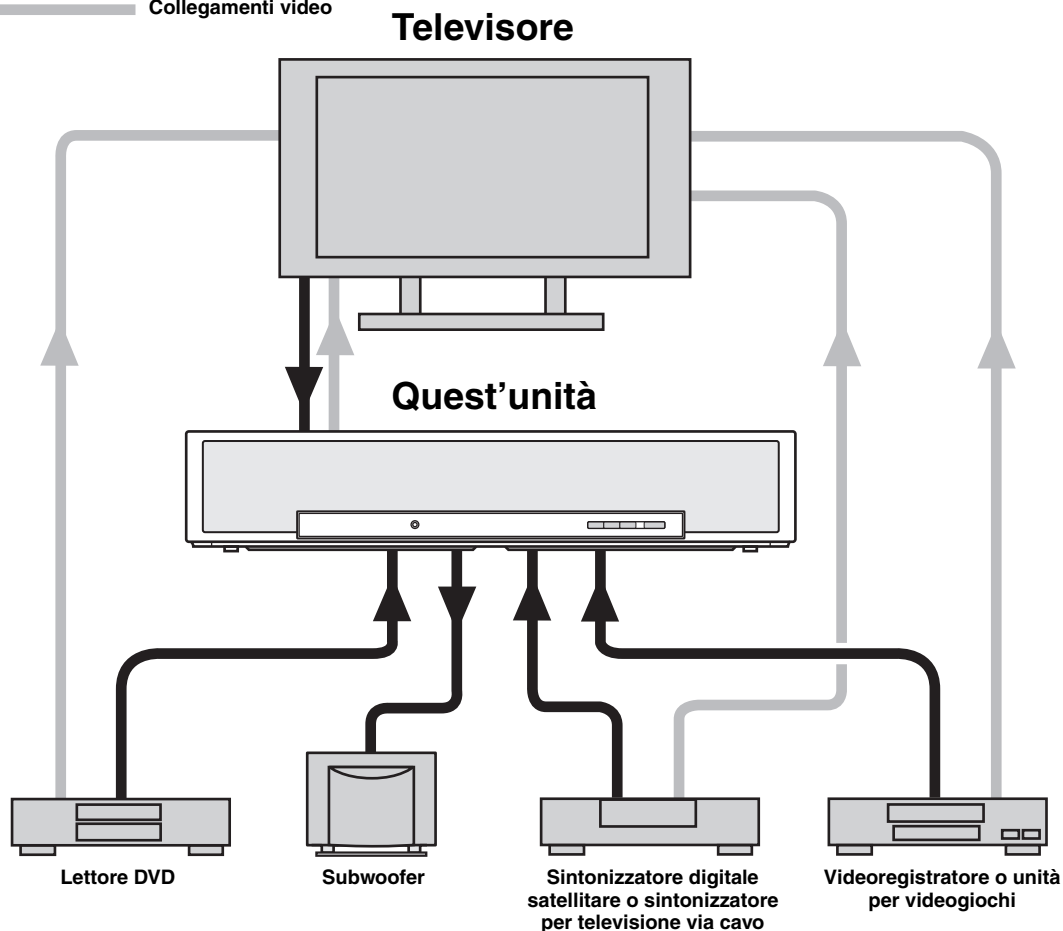

Prima di collegare i componenti

■ Cavi usati per i collegamenti

Audio/Video

A Cavo HDMI

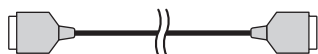

Audio

1 Cavo audio a spinotti (in dotazione)

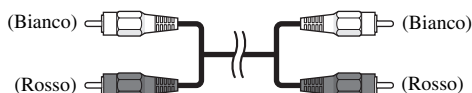

2 Cavo a fibre ottiche (in dotazione)

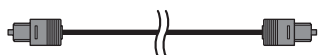

3 Cavo audio digitale a spinotti (in dotazione)

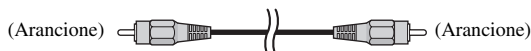

4 Cavo a spinotti per il subwoofer

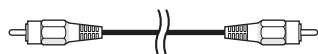

5 Cavo di collegamento di sistema

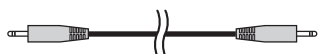

Video

1 Cavo video a spinotto per OSD (in dotazione)

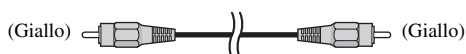

■ Note sui collegamenti di cavi a fibre ottiche

- Prima di collegare il cavo a fibre ottiche, toglierne il cappuccio.
Se non si usa il cavo a fibre ottiche, rimettere al suo posto il cappuccio.
- Nell'inserire il cavo nella presa digitale a fibre ottiche, controllare sia orientato correttamente.

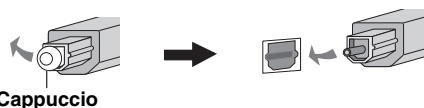

Cappuccio

■ Informazioni su HDMI™

Segnali audio

Sorgente di segnale	Tipo di segnale audio
DVD video	Dolby Digital, DTS, PCM
DVD audio	Stereo a due canali (da fino a 96 kHz/24 bit)
Blu-ray Disc HD DVD	Dolby Digital, DTS, PCM

Note

- Quando si riproducono DVD audio con protezione della copia CPPM, i segnali video e audio potrebbero non essere emessi a seconda del tipo di lettore DVD.
- Questa unità non è compatibile con componenti HDMI o DVI che siano HDCP incompatibili.



- Raccomandiamo di usare un cavo HDMI da meno di 5 m col logo HDMI stampato su di esso.
- Usare un cavo di conversione (presa HDMI ↔ presa DVI-D) per collegare questa unità ad altri componenti DVI.

■ Priorità dei segnali audio in ingresso

Se diversi tipi di segnale audio arrivano insieme da una sola unità esterna, quest'unità li riproduce nel seguente ordine: HDMI → Digitale → Analogico

Come impostazione predefinita, le seguenti prese d'ingresso sono assegnate alle corrispondenti sorgenti di segnale:

Ingresso Presa / Sorgente di segnale	HDMI	Digitale	Analogiche
TV/STB		✓	✓
DVD	✓	✓	
AUX	✓	✓	
VCR			✓

Nota

Questa unità è compatibile con segnali PCM a due canali, ma non con segnali PCM multicanale.

Collegamenti con cavi HDMI

Quest'unità possiede 2 prese d'ingresso HDMI ed 1 di uscita HDMI. Se il vostro televisore e gli altri componenti hanno prese HDMI, usare i cavi HDMI per semplificare e facilitare i collegamenti, potendo così saltare le procedure di collegamento da pagina 19 a pagina 21. Se il vostro televisore possiede un sintonizzatore digitale satellitare ed una presa di uscita digitale a fibre ottiche, collegare questa alla presa TV/STB OPTICAL DIGITAL IN di quest'unità.

Note

- Anche collegando il televisore e quest'unità con la presa HDMI, è necessario collegare la presa di ingresso video del televisore alla presa VIDEO OUT di que per visualizzare i messaggi sullo schermo di quest'unità.
- Quando HDMI CONTROL è regolato su OFF (vedere pagina 68) e quest'unità è in modalità di attesa, i segnali arrivati alle prese HDMI IN non vengono emessi dalla presa HDMI OUT.



Una volta collegati i cavi HDMI alle prese HDMI di quest'unità, raccomandiamo di fermarli con nastro adesivo o altro.

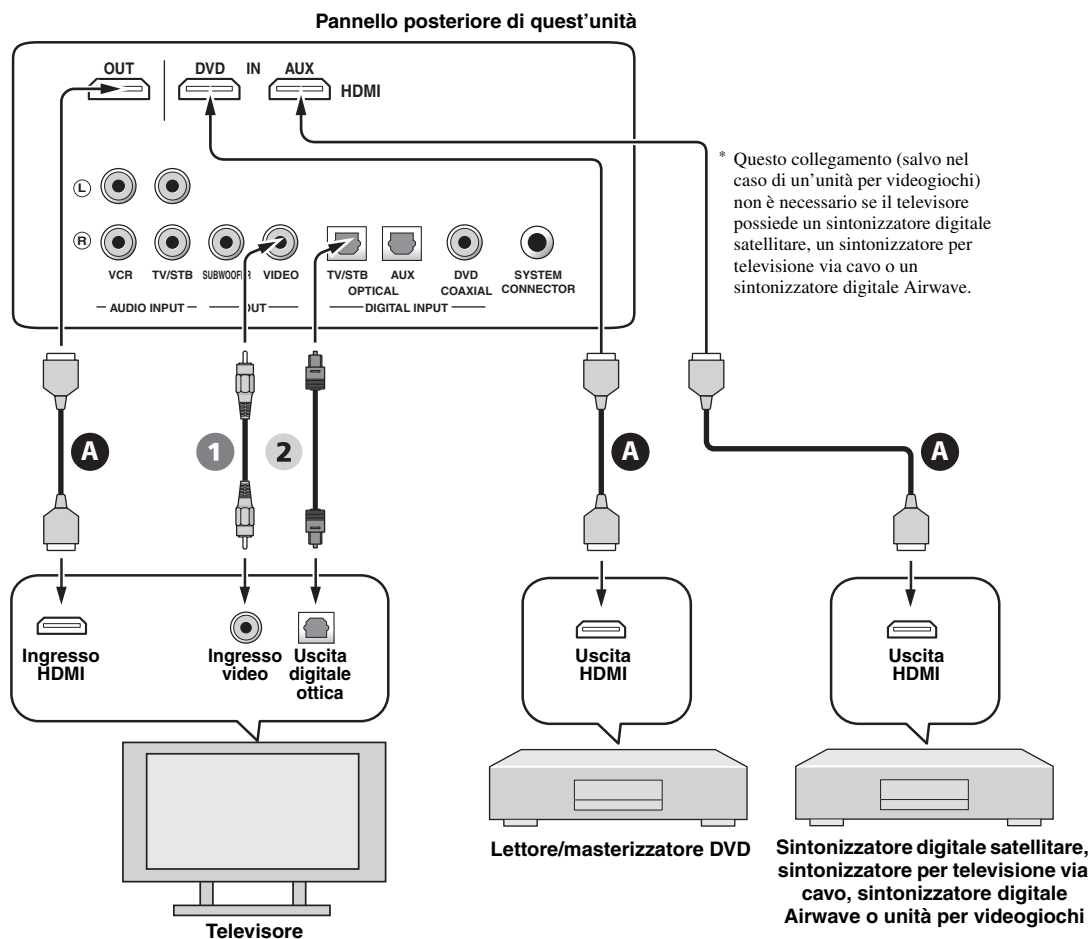

A Cavo HDMI

1 Cavo video a spinotto per OSD

2 Cavo a fibre ottiche

Collegamento di un televisore

Per i collegamenti audio, collegare le prese di uscita audio analogiche del televisore alle prese TV/STB AUDIO INPUT di quest'unità. Se il vostro televisore possiede una presa di uscita digitale a fibre ottiche, collegare questa alla presa TV/STB OPTICAL DIGITAL INPUT di quest'unità.

Per i collegamenti video, collegare la presa d'ingresso video del televisore alla presa VIDEO OUT di quest'unità per poter visualizzare i messaggi sullo schermo quando si regolano i parametri del SET MENU.

Nota

Se si fanno collegamenti audio analogici e digitali a fibre ottiche allo stesso tempo nel modo visto in figura, i segnali audio digitali ricevuti da TV/STB OPTICAL DIGITAL INPUT hanno la priorità su quelli analogici ricevuti dalla presa TV/STB AUDIO INPUT.

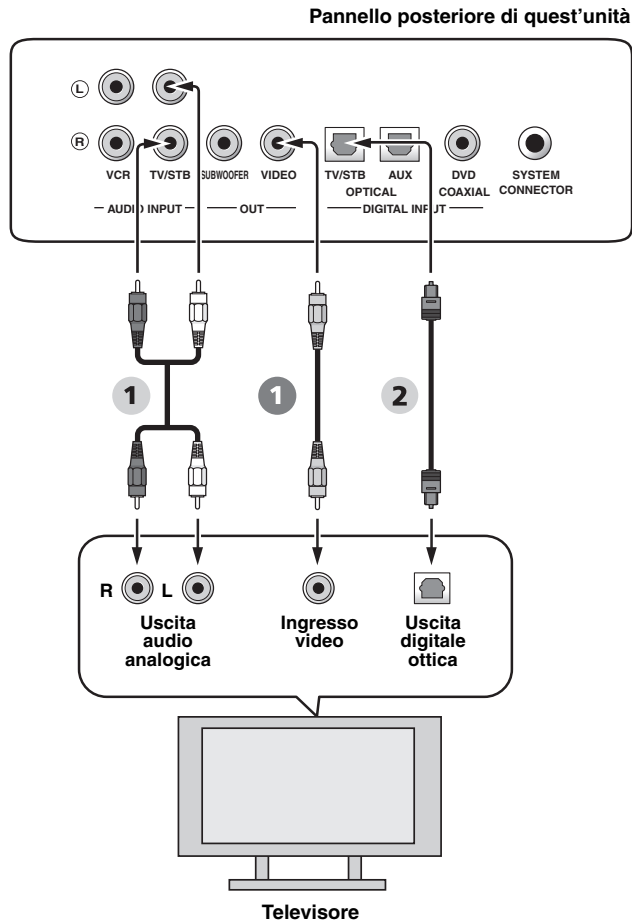

Video

- 1 Cavo video a spinotto per OSD

Audio

- 1 Cavo audio a spinotti
- 2 Cavo a fibre ottiche

Collegamento ad un lettore/masterizzatore DVD

Collegare la presa di uscita digitale coassiale del proprio lettore/masterizzatore DVD alla presa DVD COAXIAL DIGITAL INPUT di quest'unità. Per collegare quest'unità ad un lettore/registratori combinato per DVD/videocassette, collegare le prese di uscita audio analogiche del proprio lettore/registratori alle prese VCR AUDIO INPUT di quest'unità dopo aver fatto i collegamenti digitali audio via cavo coassiale.

Note

- Controllare che il proprio lettore/masterizzatore di DVD sia regolato in modo da emettere segnale audio digitale Dolby Digital o DTS. Se non lo fosse, regolare i parametri di sistema del lettore/masterizzatore di DVD. Per dettagli, consultare il manuale in dotazione al lettore/masterizzatore di DVD.
- Se il lettore/masterizzatore di DVD non possiede una presa di uscita digitale coassiale, usare invece quella digitale audio ottica (vedi pagina 24).

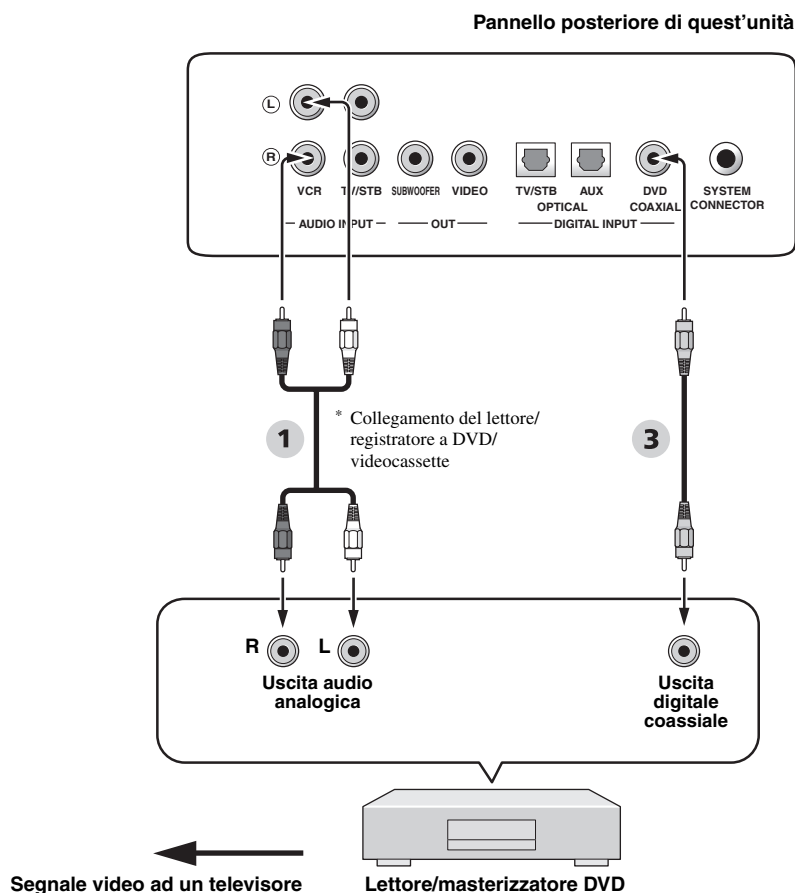

Audio

- 1** Cavo audio a spinotti
- 3** Cavo audio digitale a spinotti

Collegamento di un sintonizzatore digitale satellitare o sintonizzatore per televisione via cavo

Collegare la presa di uscita digitale ottica del vostro sintonizzatore digitale satellitare o sintonizzatore per televisione via cavo alla presa TV/STB OPTICAL DIGITAL INPUT di quest'unità. Collegare le prese di uscita audio analogiche del sintonizzatore digitale satellitare o sintonizzatore per televisione via cavo alle prese TV/STB AUDIO INPUT di quest'unità.

Nota

Questo collegamento non è necessario se il proprio televisore incorpora un sintonizzatore satellitare o sintonizzatore per televisione via cavo (consultare "Collegamento di un televisore" a pagina 19).

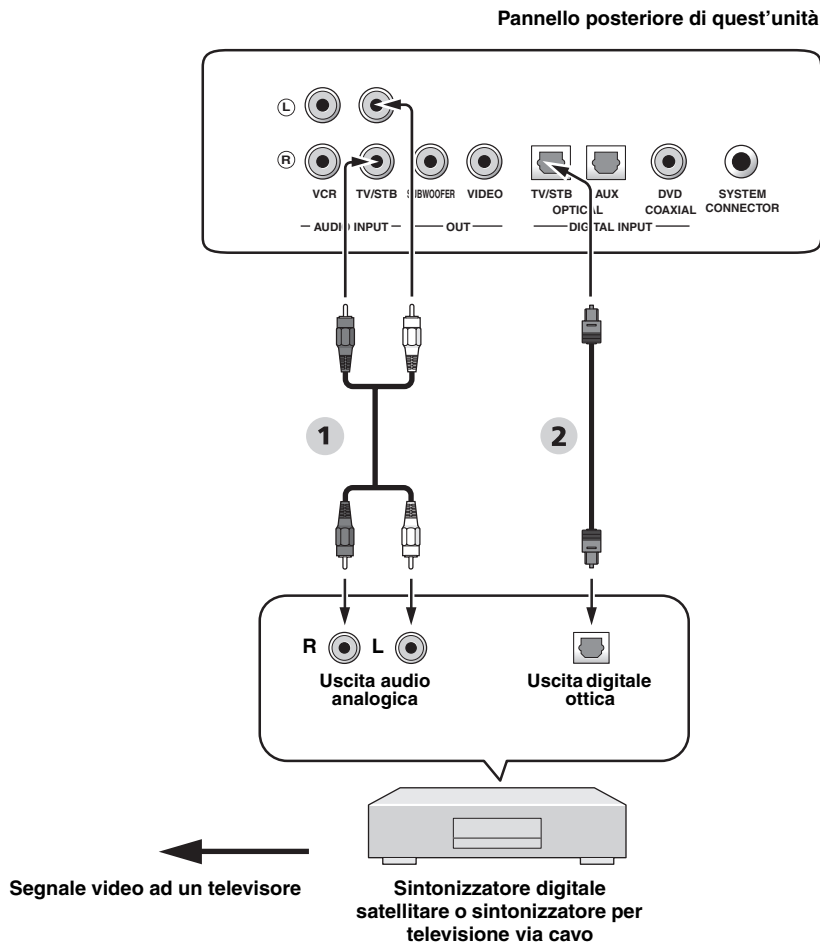

Audio

- 1** Cavo audio a spinotti
- 2** Cavo a fibre ottiche

Collegamento con un sintonizzatore digitale Airwave

Collegare le prese TV/STB AUDIO INPUT di quest'unità alle prese di uscita audio analogiche del televisore. Oltre a fare i collegamenti audio analogici, collegare la presa di uscita digitale a fibre ottiche del sintonizzatore digitale Airwave alla presa TV/STB OPTICAL DIGITAL INPUT di quest'unità. Facendolo potrete riprodurre sia trasmissioni analogiche che digitali.

Nota

Questo collegamento non è necessario se il proprio televisore incorpora un sintonizzatore digitale Airwave (consultare "Collegamento di un televisore" a pagina 19).

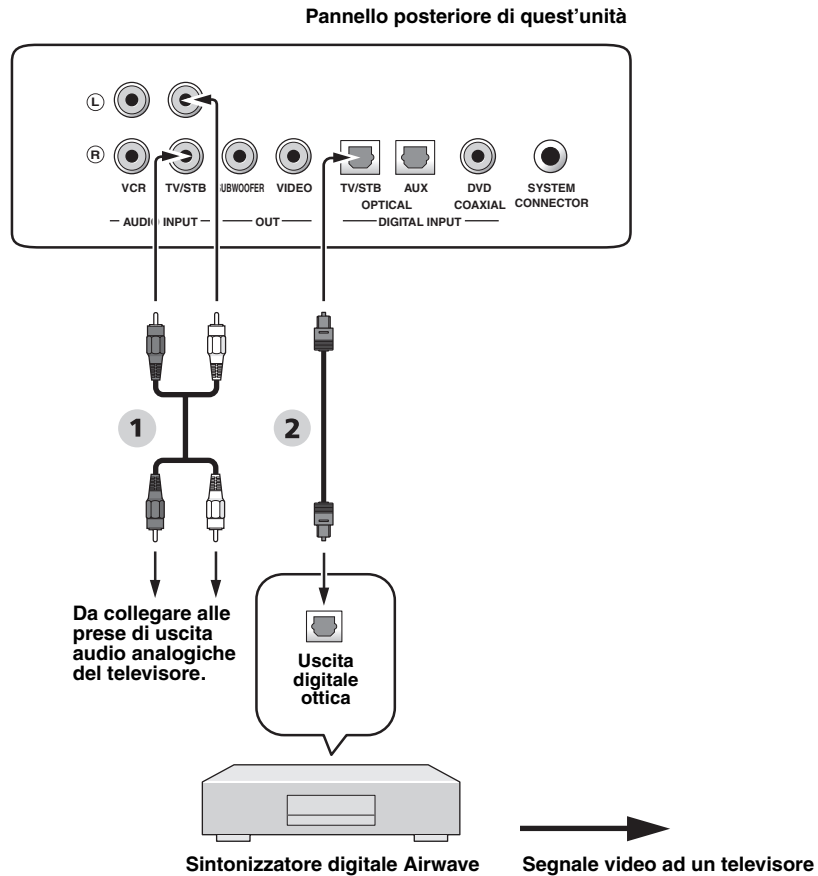

Audio

- 1 Cavo audio a spinotti
- 2 Cavo a fibre ottiche

Collegamento di un videoregistratore

Per collegare un videoregistratore, collegare le prese di uscita audio analogiche del videoregistratore alle prese VCR AUDIO INPUT di quest'unità.

Collegare gli spinotti rossi alle prese di destra e gli spinotti bianchi alle prese di sinistra.

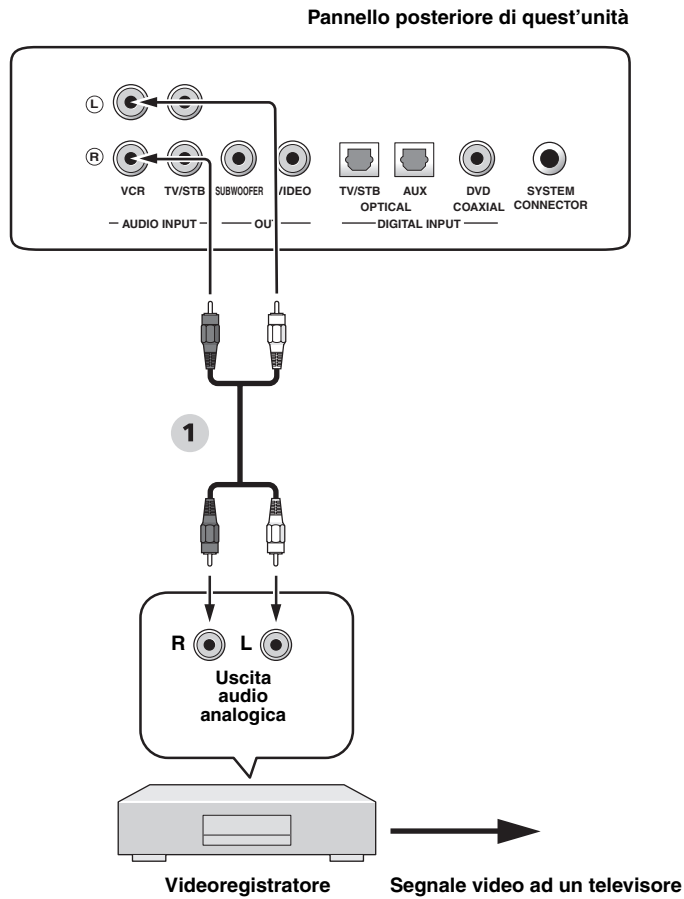

Audio

- 1** Cavo audio a spinotti

Collegamenti di altri componenti esterni

Se un componente permette collegamenti digitali a fibre ottiche, collegare la presa digitale a fibre ottiche del componente (ad esempio un lettore/registratore di DVD) alla presa AUX OPTICAL DIGITAL INPUT di quest'unità.

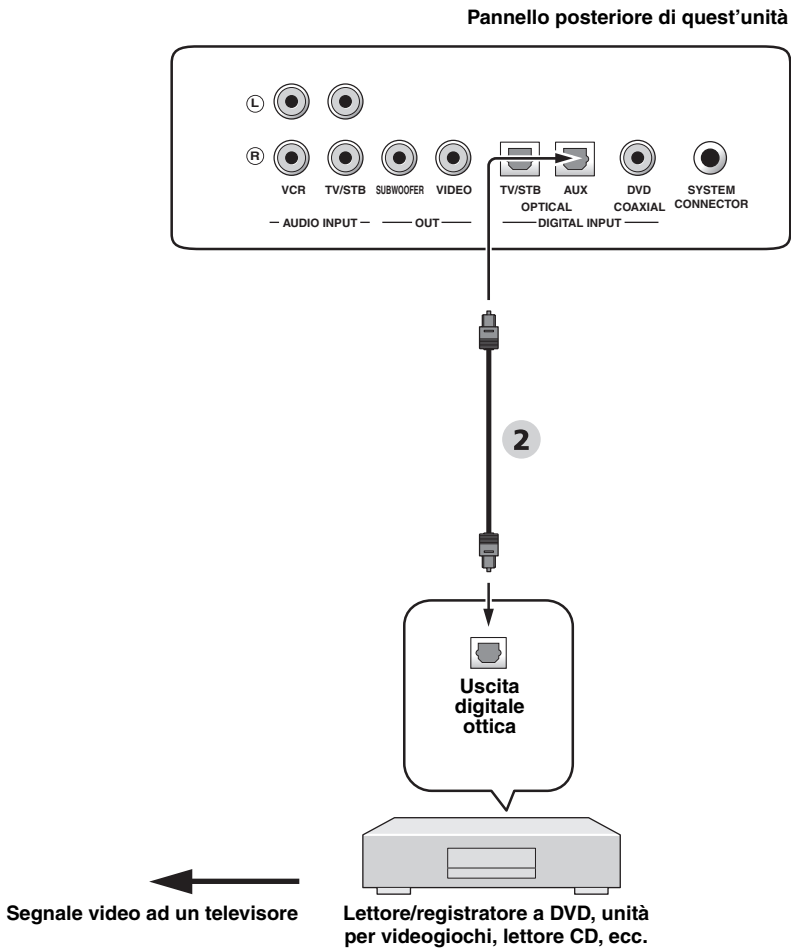

Audio

2 Cavo a fibre ottiche

Collegamento ad un subwoofer

Collegare la presa di ingresso mono del subwoofer alla presa SUBWOOFER di quest'unità.

Questo collegamento da solo non permette la riproduzione col subwoofer. Perché il subwoofer emetta suoni, accenderlo e quindi usare AUTO SETUP (vedi pagina 32) o scegliere SWFR per BASS OUT in SUBWOOFER SET (vedi pagina 64).

Se si possiede un subwoofer Yamaha dotato di terminale SYSTEM CONNECTOR, collegarlo al terminale SYSTEM CONNECTOR di quest'unità. Se il subwoofer viene collegato usando collegamenti di sistema, cambiando la modalità di alimentazione di quest'unità si cambia anche quella del subwoofer.

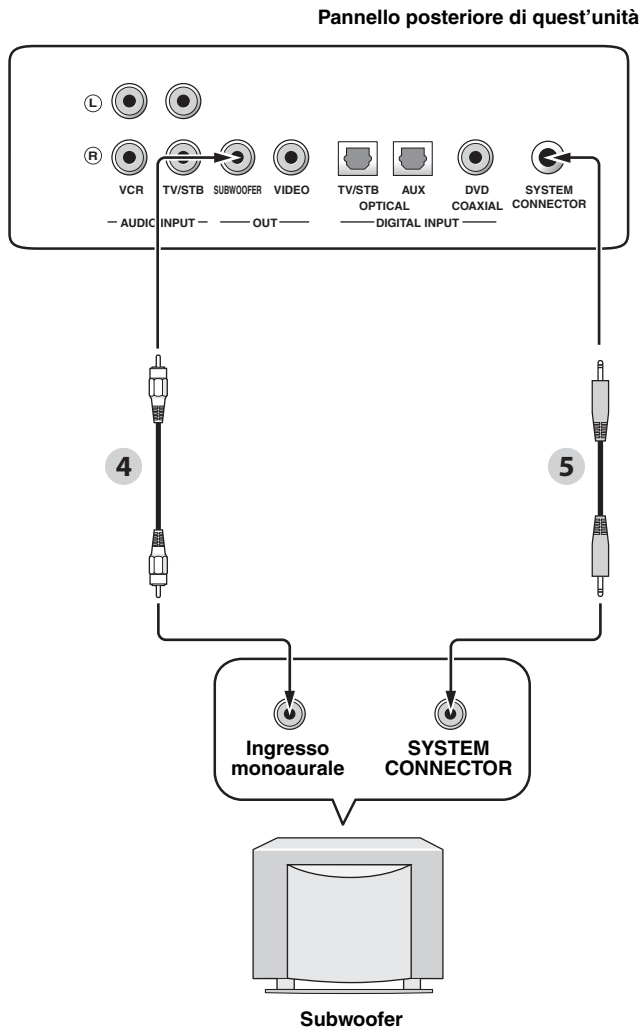

Audio

- 4 Cavo a spinotti per il subwoofer
- 5 Cavo di collegamento di sistema

Collegamento del cavo di alimentazione a corrente alternata

Una volta che tutti i collegamenti sono completi, collegare il cavo di alimentazione ad una presa di corrente alternata.

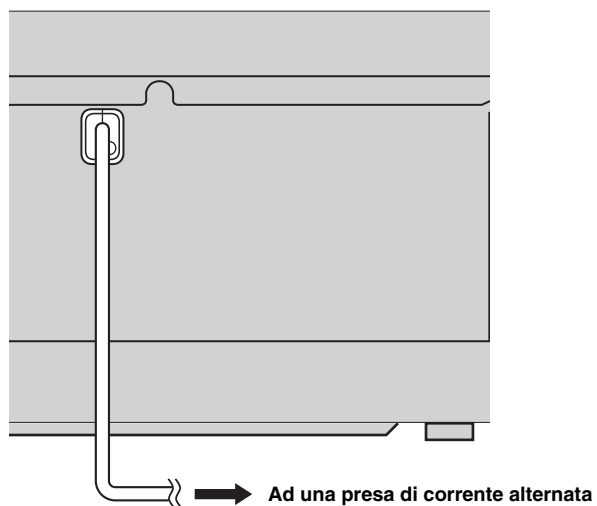

Per cominciare

Installazione delle batterie nel telecomando

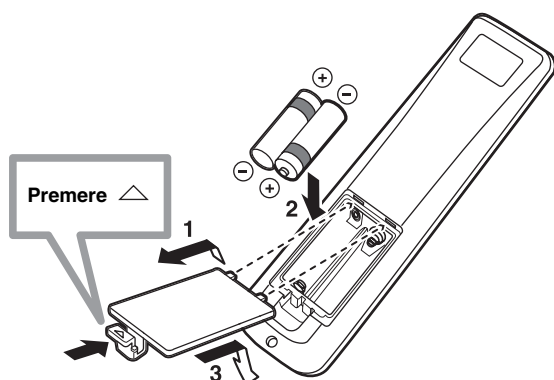

1 Premere il simbolo \triangle sul coperchio delle batterie e aprire il coperchio.

2 Inserire le due batterie in dotazione (AA, R6, UM-3) nel vano batterie.

Controllare di aver inserito le batterie orientando correttamente le polarità (+/-).

3 Chiudere il coperchio del vano batterie.

Note

- Cambiare tutte le batterie appena si notano i seguenti sintomi: la gamma di funzionamento del telecomando diminuisce o l'indicatore di trasmissione non si accende, oppure è fioco.
- Non mescolare batterie vecchie e nuove.
- Non usare insieme batterie di tipo differente, ad esempio alcaline e al manganese. Leggere attentamente le avvertenze sulla batteria, dato che batterie diverse possono avere lo stesso colore e la stessa forma.
- Le batterie scariche possono perdere acido. Se le batterie perdono, gettarle immediatamente. Non toccare l'acido da esse uscito e non farlo entrare in contatto con abiti ed altri oggetti. Pulire immediatamente e accuratamente il vano batterie, e solo allora installare batterie nuove.
- Non gettare le batterie nell'immondizia. Gettarle in modo corretto secondo le normative in vigore.
- Il contenuto della memoria del telecomando può venire perduto nei seguenti casi:
 - Se il telecomando rimane senza batterie per oltre due minuti.
 - Se le batterie nel telecomando sono scariche.
 - Se i pulsanti del telecomando vengono premuti accidentalmente quando si cambiano le batterie.
- Se la memoria nel telecomando viene perduta, inserire batterie nuove e riprogrammare il telecomando.



Prima di usare il telecomando, togliere la pellicola protettiva.

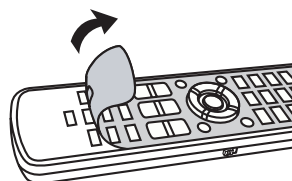

Campo di azione del telecomando

Il telecomando trasmette un raggio infrarosso direzionale. Usare il telecomando entro 6 m da quest'unità e puntarlo verso il sensore di telecomando di quest'unità durante l'uso.

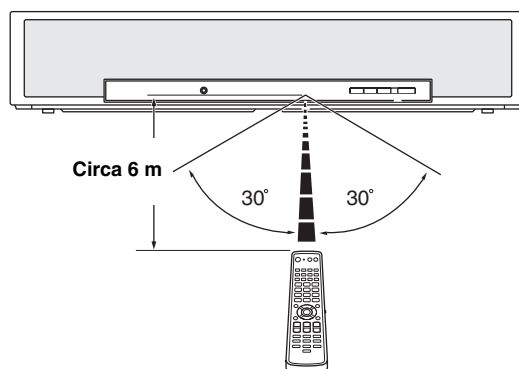

Note

- Non versare acqua o altri liquidi sul telecomando.
- Non far cadere il telecomando.
- Non lasciare o custodire il telecomando in ambienti come i seguenti:
 - luoghi umidi, ad esempio un bagno
 - luoghi ad alta temperatura, ad esempio vicini a un calorifero o una stufa
 - luoghi a temperatura molto bassa
 - luoghi polverosi
- Non esporre il sensore di telecomando dell'unità a luce solare diretta o illuminazione artificiale intensa, ad esempio luci a fluorescenza.
- Se le batterie sono scariche, la distanza efficace del telecomando diminuisce considerevolmente. Se questo accade, sostituire le batterie con due nuove il più presto possibile.

Accensione o messa in modalità di attesa di quest'unità

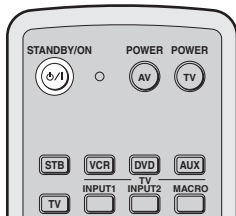
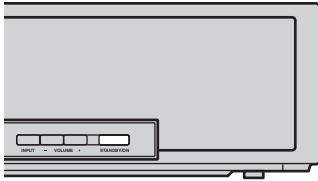

- 2 Premere STANDBY/ON di nuovo per portare quest'unità nella modalità di attesa.

Note

Quando quest'unità si trova in modalità di attesa, solo il pulsante STANDBY/ON del pannello anteriore o del telecomando funziona, e gli altri pulsanti di controllo del pannello anteriore o del telecomando non funzionano fino a che quest'unità viene accesa.

- 1 Premere STANDBY/ON per accendere quest'unità.

Il livello del volume appare sul display del pannello anteriore, seguito dalla sorgente del segnale e dalla modalità dei raggi attualmente scelta.

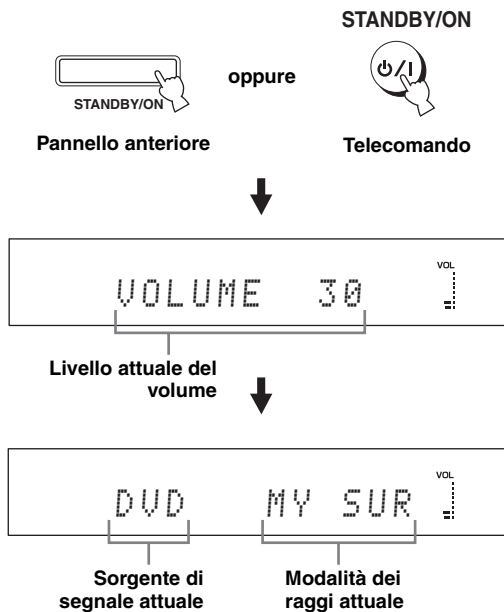

Uso SET MENU

Visualizzazione dei messaggi sullo schermo (OSD)

Questa sezione spiega come si visualizzano le schermate OSD (visualizzazione di messaggi sullo schermo) di quest'unità sul televisore e si impostano i parametri della stanza di ascolto. Una volta che questa fase è terminata, potrete godervi la riproduzione Surround mentre guardate la televisione in tuta comodità a casa vostra.

1 Perché sia possibile visualizzare le schermate OSD di quest'unità, controllare che la presa di ingresso video del televisore sia collegata alla presa VIDEO OUT.

2 Premere STANDBY/ON per accendere quest'unità.



Pannello anteriore

oppure

STANDBY/ON



Telecomando

3 Accendere il televisore.

La schermata seguente appare sul vostro televisore.



Esempio di schermata OSD

Se i messaggi OSD non compaiono, usare il telecomando in dotazione al proprio televisore per cambiare l'ingresso del segnale fino a che i messaggi OSD non appaiono.

Diagramma di flusso di SET MENU

Il diagramma che segue illustra il flusso generale della procedura di installazione.

Avviare LANGUAGE SETUP.

Vedere “Cambio della lingua dei messaggi sullo schermo” a pagina 31.



Avviare AUTO SETUP (IntelliBeam).

Vedere “AUTO SETUP (IntelliBeam)” a pagina 32.



Se si ha un errore

Cercare un rimedio.

Per una lista completa dei messaggi di errore e dei possibili rimedi, consultare “Messaggi di errore per AUTO SETUP” a pagina 38.

Riprodurre segnali audio o regolare le impostazioni della modalità dei raggi.

Vedere “Riproduzione” a pagina 42, “Riproduzione surround” a pagina 45.



Per fare impostazioni e regolazioni
addizionali

Avviare MANUAL SETUP.

Vedere “MANUAL SETUP” a pagina 58.



- Se non è possibile sentire chiaramente un raggio da un canale particolare, regolare le impostazioni SETTING PARAMETERS (vedi pagina 60) o BEAM ADJUSTMENT (vedi pagina 61) in BEAM MENU.
- Se sul percorso dei raggi sonori ci sono oggetti assorbenti, regolare TREBLE GAIN in BEAM MENU (vedi pagina 63).

Cambio della lingua dei messaggi sullo schermo

Questa caratteristica permette di scegliere la lingua del SET MENU di quest'unità.

1 Portare il selettore della modalità di funzionamento su YSP.

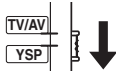

2 Premere MENU.

La schermata SET MENU appare sul televisore.



- I pulsanti di controllo usati in SET MENU sono visualizzati in fondo allo schermo.
- Per tornare alla schermata precedente mentre si usa il menu SET MENU, premere RETURN.
- Per uscire dal SET MENU, premere MENU un'altra volta.
- Potete anche eseguire le seguenti operazioni vedendo le informazioni del display del pannello anteriore.

3 Premere ▲ / ▼ per scegliere LANGUAGE SETUP, quindi premere ENTER.

La schermata seguente appare sul vostro televisore.

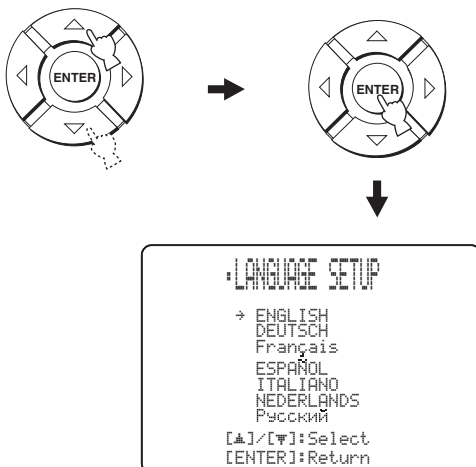

4 Premere ▲ / ▼ per scegliere la lingua, quindi premere ENTER.

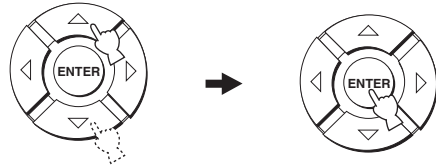

Opzioni: **ENGLISH** (inglese), **DEUTSCH** (tedesco), **Français** (francese), **ESPAÑOL** (spagnolo), **ITALIANO** (italiano), **NEDERLANDS** (olandese), **Русский** (russo)

AUTO SETUP (IntelliBeam)

Quest'unità crea un campo sonoro riflettendo i raggi sonori sulle pareti della stanza di ascolto ed aumentando la coesione fra i canali dei diffusori. Dovrete orientare i raggi sonori per produrre il miglior suono possibile da quest'unità esattamente come dovrete orientare dei diffusori fisici.

Quest'unità impiega un sistema di ottimizzazione automatica dei raggi acustici e dell'acustica che, con l'aiuto del microfono IntelliBeam in dotazione, permette di evitare di dover impostare i diffusori ascoltandone la riproduzione e raggiungendo accurate regolazioni dei raggi sonori a seconda dell'ambiente di ascolto. Queste due caratteristiche vengono da noi chiamate collettivamente "IntelliBeam".

Ottimizzazione del raggio:

Da usare per ottimizzare l'angolo del raggio in modo che il parametro sia il più adatto possibile all'ambiente di ascolto.

Ottimizzazione acustica:

Da usare per ottimizzare il ritardo del raggio, il suo volume e la sua qualità a seconda dell'ambiente di ascolto.

Diagramma di flusso di AUTO SETUP

Quest'unità esegue una serie di controlli per ottimizzare l'angolo del raggio, il suo ritardo, il suo volume e la sua qualità. Potete scegliere di ottimizzare tutti i solo parte dei parametri.

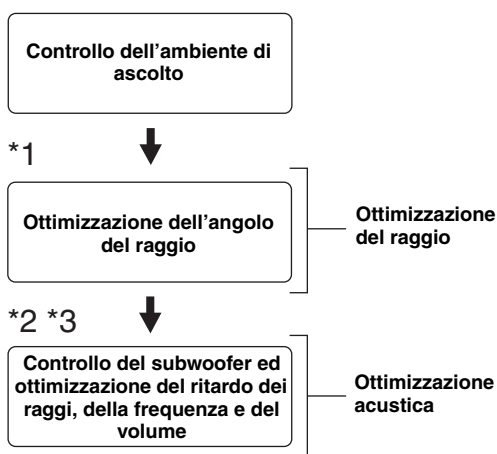

Note

*1 La procedura di controllo del subwoofer viene saltata se SOUND OPTIMZ only è scelto.

*2 La procedura di ottimizzazione acustica viene saltata se BEAM OPTIMZ only è stato scelto.

*3 La procedura di controllo del subwoofer viene saltata se BEAM OPTIMZ only è scelto.

Installazione del microfono IntelliBeam

Il microfono IntelliBeam in dotazione raccoglie ed analizza il suono che quest'unità produce nell'ambiente di ascolto. Fare quanto segue e collegare il microfono IntelliBeam a quest'unità, controllando che si trovi nella posizione giusta e che fra esso e le pareti della stanza non vi siano grandi ostacoli.

Note

- Completata la procedura AUTO SETUP, non mancare di scollegare il microfono IntelliBeam.
- Il microfono IntelliBeam è sensibile al calore.
 - Tenerlo lontano dalla luce solare diretta.
 - Non posarlo sopra a quest'unità.
- Non collegare il microfono IntelliBeam ad una prolunga, dato che questo rende inaccurata l'ottimizzazione del suono.
- Durante la procedura AUTO SETUP si possono avere errori se il microfono IntelliBeam non si trova nella posizione giusta nella stanza di ascolto. Per evitare la possibilità di errori:
 - Non posare il microfono IntelliBeam all'estrema destra o sinistra di quest'unità.
 - Non posare il microfono IntelliBeam entro 1,8 m dal davanti di quest'unità.
 - Non posare il microfono IntelliBeam a oltre 1 m sopra o sotto quest'unità.
- Controllare che non vi siano ostacoli fra il microfono IntelliBeam ed i muri della stanza di ascolto, dato che questi oggetti ostruiscono il percorso dei raggi sonori. Tuttavia, qualsiasi oggetto in contatto con i muri può venir considerato una protrusione del muro.
- I risultati migliori possibile vengono raggiunti dal microfono IntelliBeam se si trova alla stessa altezza dei vostri orecchi quando siete seduti nella posizione di ascolto. Se questo però non fosse possibile, potete regolare in modo fine manualmente l'angolazione del raggio sonoro ed il bilanciamento dei volumi dei raggi usando MANUAL SETUP (vedi pagina 58) una volta che la procedura AUTO SETUP è completa.
- Se un subwoofer con volume regolabile e controlli della frequenza di crossover/passa basso viene collegato a quest'unità, regolare il volume fra le posizioni delle ore 10 e 12 e portare la frequenza di crossover/passa basso al massimo.

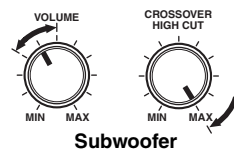

1 Per spegnere quest'unità, premere STANDBY/ON.

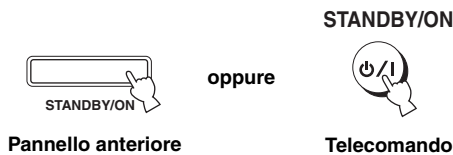

2 Collegare il microfono IntelliBeam alla presa INTELLIBEAM MIC del pannello anteriore.

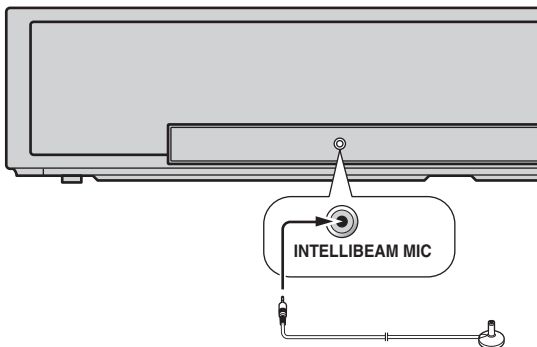

3 Posare il microfono IntelliBeam su di una superficie dura ed in piano a oltre 1,8 m dal davanti di quest'unità ed entro 1 m sopra o sotto quest'unità con la testa del microfono IntelliBeam rivolta in alto nella normale posizione di ascolto.

Nota

Accertarsi di posare il microfono IntelliBeam su una linea centrale immaginaria tracciata dall'unità.



Potreste usare il supporto del microfono IntelliBeam in cartone in dotazione per sospendere il microfono di ottimizzazione alla stessa altezza dei vostri orecchi quando siete seduti nella posizione di ascolto.

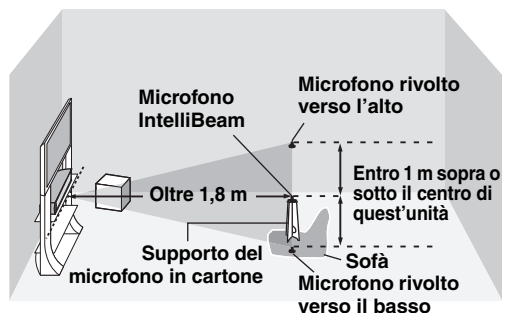

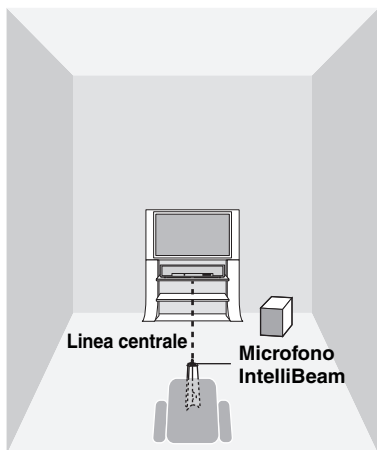

Uso AUTO SETUP (IntelliBeam)

Una volta che il microfono IntelliBeam è ben collegato a quest'unità e posato nella posizione corretta della stanza di ascolto, seguire la procedura seguente per iniziare le operazioni di AUTO SETUP.

Potete anche passare alla procedura AUTO SETUP mantenendo premuto AUTO SETUP per oltre due secondi. In questo caso, quest'unità esegue sia l'ottimizzazione del raggio e l'ottimizzazione dell'acustica.

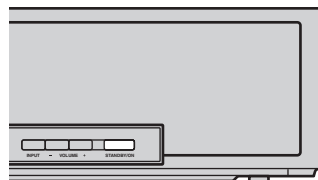

■ Montaggio del supporto del microfono in cartone in dotazione

Troverete tre parti da separare, una circolare e due allungate, del supporto del microfono che sono ora di un solo pezzo.

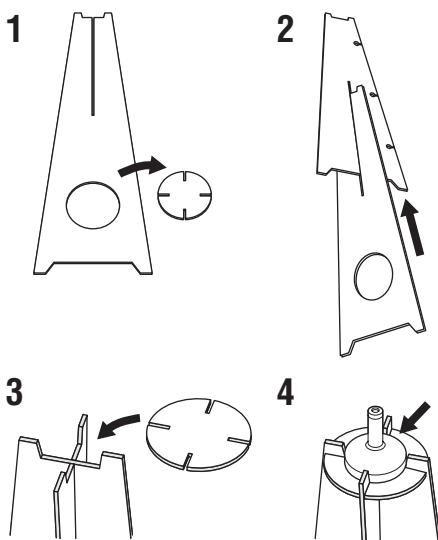

- 1 Staccare le tre parti del supporto del microfono in cartone.
- 2 Inserire una delle parti lunghe nella fessura dell'altra parte lunga.
- 3 Posare quella circolare sopra le due parti lunghe combinate.
- 4 Posare il microfono IntelliBeam sulla parte circolare.

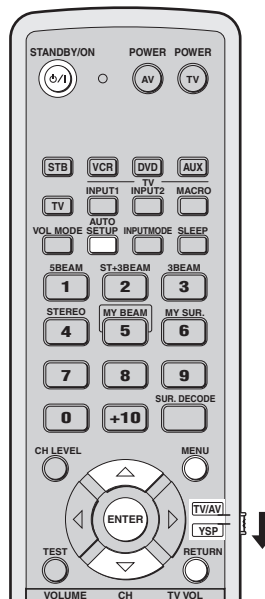

Note

- Controllare che la stanza di ascolto sia il più silenziosa possibile quando quest'unità esegue la procedura AUTO SETUP.
- Per ottenere i risultati migliori possibili, non entrare nella stanza di ascolto fino a che la procedura AUTO SETUP non è completa, evitando così di ostacolare i raggi.
- Tener presente che durante la procedura AUTO SETUP è normale che vengano prodotti forti rumori.
- La procedura AUTO SETUP può non avere successo se quest'unità è installata in stanze come quelle descritte in "Prima di installare quest'unità" a pagina 13. In tali casi, usare MANUAL SETUP (vedi pagina 58) per regolare manualmente i parametri desiderati.
- Se si ha un errore, un cicalino risuona, la procedura AUTO SETUP si ferma e un messaggio di errore appare sullo schermo. Per i rimedi del caso, consultare "Messaggi di errore per AUTO SETUP" a pagina 38.



- La procedura AUTO SETUP richiede al massimo tre minuti. Un cicalino risuona quando la procedura AUTO SETUP termina con successo.
- Se ci sono tendaggi nella stanza di ascolto, fare sempre quanto segue:
 1. Aprire le tende per aumentare la riflessione del suono.
 2. Avviare BEAM OPTIMZ only.
 3. Chiudere le tende.
 4. Avviare SOUND OPTIMZ only.
- Potete salvare le regolazioni ottimali trovate dalla procedura AUTO SETUP (vedi pagina 39). Un'insieme di impostazioni ottimizzate secondo condizioni specifiche del proprio ambiente di ascolto può essere richiamato in seguito a seconda delle condizioni variabili dell'ambiente di ascolto stesso (vedi pagina 40).

1 Premere STANDBY/ON per accendere quest'unità.

Se si possiede un subwoofer, accenderlo.

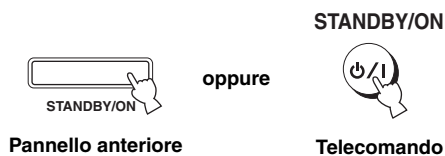

2 Portare il selettore della modalità di funzionamento su YSP.

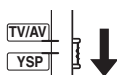

3 Premere MENU.

La schermata SET MENU appare sul televisore.



- I pulsanti di controllo usati in SET MENU sono visualizzati in fondo allo schermo.
- Per tornare alla schermata precedente mentre si usa il menu SET MENU, premere RETURN.
- Per uscire dalla schermata SET MENU, premere MENU ancora una volta.
- Potete anche passare alla procedura BEAM+SOUND OPTIMZ mantenendo premuto AUTO SETUP per oltre due secondi. Le fasi 4 e 5 vengono saltate la schermata vista in le fasi 5 appare sul televisore. Dare inizio alla procedura AUTO SETUP dalla fase 6.
- Potete anche eseguire le seguenti operazioni nel display del pannello anteriore.

4 Premere \triangle / ∇ per scegliere AUTO SETUP, quindi ENTER.

La schermata seguente appare sul vostro televisore.

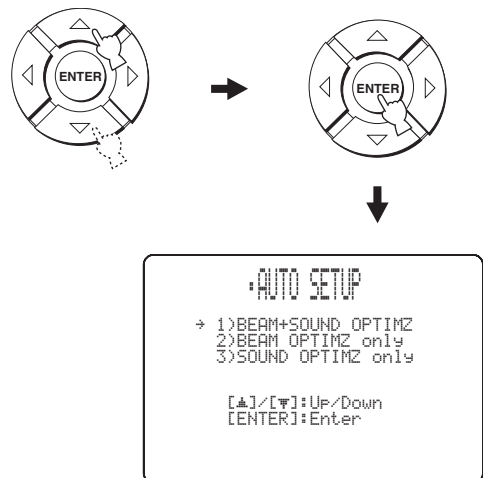

5 Premere \triangle / ∇ per scegliere BEAM+SOUND OPTIMZ, BEAM OPTIMZ only o SOUND OPTIMZ only, quindi ENTER.

La schermata seguente appare sul vostro televisore.

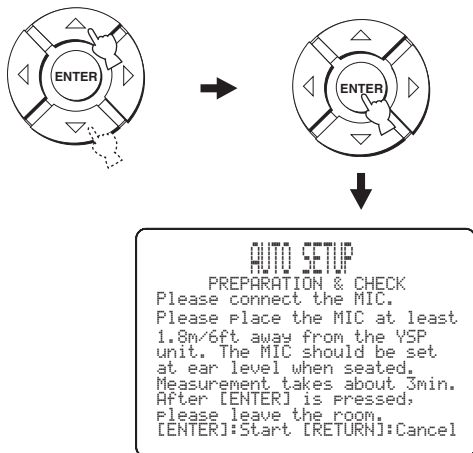

BEAM+SOUND OPTIMZ (Ottimizzazione dei raggi sonori e ottimizzazione del suono)

Da usare per ottimizzare l'angolo del raggio, il suo ritardo, il suo volume e la sua qualità a seconda dell'ambiente di ascolto. Si raccomanda di scegliere questa caratteristica di ottimizzazione nei seguenti casi:

- Se si regola l'unità per la prima volta.
- Se quest'unità è stata spostata.
- Se la stanza di ascolto è stata modificata.
- Se degli oggetti nella stanza di ascolto (mobili o altro) sono stati spostati.

Questa operazione richiede circa tre minuti.

BEAM OPTIMZ only (Solo raggio di ottimizzazione)

Da usare per ottimizzare l'angolo del raggio in modo che il parametro sia il più adatto possibile all'ambiente di ascolto. Questa operazione richiede circa un minuto.

SOUND OPTIMZ only (Solo ottimizzazione del suono)

Da usare per ottimizzare il ritardo del raggio, il suo volume e la sua qualità a seconda dell'ambiente di ascolto. Si raccomanda di scegliere questa caratteristica di ottimizzazione nei seguenti casi:

- Se si sono aperte o chiuse le tende della stanza di ascolto prima di usare quest'unità.
- Se si è impostato manualmente l'angolo dei raggi sonori.

Questa operazione richiede circa due minuti.

Nota

Prima di impostare la procedura SOUND OPTIMZ only è necessario ottimizzare l'angolo del raggio con la procedura BEAM OPTIMZ only.

6 Prima di iniziare la procedura AUTO SETUP, controllare i seguenti punti.

- Il microfono IntelliBeam è ben collegato a quest'unità?
- Il microfono IntelliBeam è collocato correttamente?
- Ci sono ostacoli fra il microfono IntelliBeam e le pareti della stanza di ascolto?

7 Premere ENTER per iniziare la procedura AUTO SETUP.

La schermata seguente appare sul televisore e la procedura AUTO SETUP inizia dopo 10 secondi. Prima che la procedura AUTO SETUP inizi, lasciare la stanza senza fare rumore.



Se si ha un errore, un cicalino risuona e viene visualizzato un messaggio di errore. Per una lista completa dei messaggi di errore e dei possibili rimedi, consultare "Messaggi di errore per AUTO SETUP" a pagina 38. Seguire le istruzioni ed eseguire di nuovo la procedura AUTO SETUP.

8 Controllare che il televisore visualizzi la seguente schermata.

I risultati della procedura AUTO SETUP vengono visualizzati sul televisore.

Esempio 1



Esempio 2

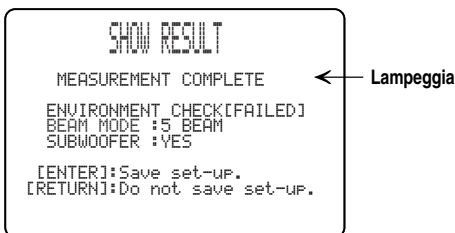

- Se “ENVIRONMENT CHECK [FAILED]” appare, ripetere la procedura AUTO SETUP. Per dettagli, vedere la fase 9.
- Se “SUBWOOFER : NOT APPLICABLE” viene visualizzato anche se un subwoofer è collegato a quest’unità, aumentare il livello del volume del subwoofer e riavviare la procedura AUTO SETUP.
- A seconda dell’ambiente di ascolto, l’angolazione dei raggi anteriori sinistro e destro e surround sinistro e destro potrebbe risultare uguale anche se alla fine “5 BEAM” viene visualizzato.

9 Premere ENTER per confermare i risultati o premere RETURN per cancellarli.

La seguente schermata viene visualizzata per due secondi dal televisore e poi scompare.

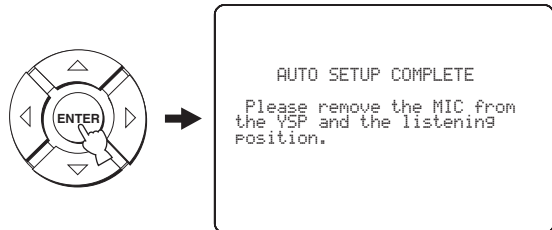

Se “ENVIRONMENT CHECK [FAILED]” appare nella fase 8, dopo aver premuto ENTER appare la schermata seguente. In questo caso, vedere ERROR E-1 in “Messaggi di errore per AUTO SETUP” a pagina 38. Premere ENTER per uscire da AUTO SETUP e quindi ripetere la procedura dalla fase 3.



10 Scollegare il microfono IntelliBeam dalla presa INTELLIBEAM MIC sul lato di quest’unità.

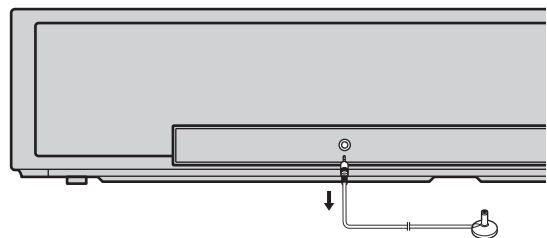

Per salvare o ricaricare le impostazioni, vedere “Uso della memoria di sistema” a pagina 39.

■ **Messaggi di errore per AUTO SETUP**

Prima che la procedura AUTO SETUP inizi

Messaggio di errore	Causa	Rimedio	Vedere pagina
ERROR E-2 No MIC detected. Please check MIC connection and re-try.	Il microfono IntelliBeam non è collegato a quest'unità.	Collegare il microfono IntelliBeam a quest'unità.	33

Se la procedura AUTO SETUP è in atto

Se uno degli errori visti di seguito, salvo E-1, viene visualizzato, premere RETURN. Se si è iniziata la procedura AUTO SETUP premendo AUTO SETUP nella fase 3, ripetere la procedura dalla fase 3 una volta che la schermata scompare. Se si è iniziata la procedura AUTO SETUP premendo MENU nella fase 3, ripetere la procedura dalla fase 4 una volta che la schermata della fase 3 scompare. Se non si ottengono buoni risultati, usare la funzione di MANUAL SETUP.

Messaggio di errore	Causa	Rimedio	Vedere pagina
ERROR E-1 Please test in quieter environment.	Nella stanza di ascolto c'è troppo rumore.	Far sì che la stanza di ascolto sia il più tranquilla possibile. Potreste scegliere certe ore del giorno quando dall'esterno non proviene molto rumore.	—
ERROR E-2 No MIC detected. Please check MIC connection and re-try.	Il microfono IntelliBeam è stato scollegato mentre la procedura AUTO SETUP era in atto.	Controllare che il microfono IntelliBeam sia ben collegato a quest'unità.	33
ERROR E-3 Unexpected control is detected. Please re-try.	Alcune operazioni sono state eseguite da quest'unità mentre AUTO SETUP era in atto.	Non fare alcuna operazione mentre AUTO SETUP è in atto.	—
ERROR E-4 Please check MIC position. MIC should be set in front of YSP.	Il microfono IntelliBeam non era davanti a quest'unità.	Controllare che il microfono IntelliBeam sia davanti a quest'unità.	33
ERROR E-5 Please check MIC position. MIC should be set above 1.8m/6.0ft.	Il microfono IntelliBeam non era alla distanza giusta da quest'unità.	Controllare che il microfono IntelliBeam sia installato a oltre 1,8 m dal davanti di quest'unità ed entro 1 m dal centro verticale di quest'unità.	33
ERROR E-6 Volume level is lower than expected. Please check MIC position/connection and re-try.	Il microfono IntelliBeam non riesce a raccogliere suoni prodotti da quest'unità perché il livello di uscita audio è troppo basso.	Controllare che il microfono IntelliBeam sia ben collegato a quest'unità e nella posizione giusta. Se il problema persiste, entrare in contatto con il centro di assistenza autorizzato Yamaha più vicino per richiedere assistenza.	33
ERROR E-7 Unexpected error happened. Please re-try.	Si è avuto un errore interno.	Ripetere la procedura AUTO SETUP.	—

Uso della memoria di sistema

Uso conveniente della memoria di sistema

Potete salvare le impostazioni attuali ottenute con SET MENU nella memoria di quest'unità. Questo è utile per salvare impostazioni adatte a ambienti di ascolto diversi. Ad esempio, se ci sono tende lungo il percorso dei raggi, l'efficacia dei raggi stessi varia a seconda che le tende siano chiuse o aperte.

A tende aperte

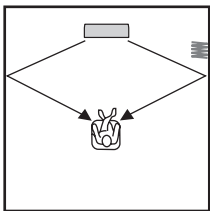

A tende chiuse

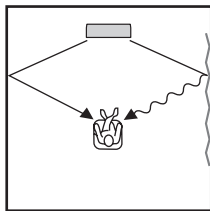

Salvataggio delle impostazioni

- 1 Portare il selettore della modalità di funzionamento su YSP.

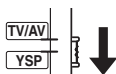

- 2 Premere MENU.

La schermata SET MENU appare sul televisore.



- I pulsanti di controllo usati in SET MENU sono visualizzati in fondo allo schermo.
- Per tornare alla schermata precedente mentre si usa il menu SET MENU, premere RETURN.
- Per uscire dalla schermata SET MENU, premere MENU ancora una volta.
- Potete anche eseguire le seguenti operazioni nel display del pannello anteriore.

- 3 Premere \triangle / ∇ per scegliere MEMORY, quindi premere ENTER.

La schermata seguente appare sul vostro televisore.

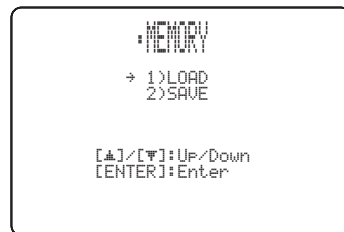
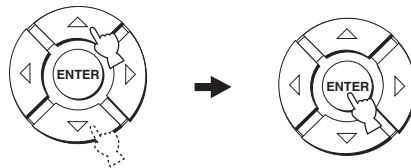

- 4 Premere \triangle / ∇ per scegliere SAVE, quindi premere ENTER.

La schermata seguente appare sul vostro televisore.

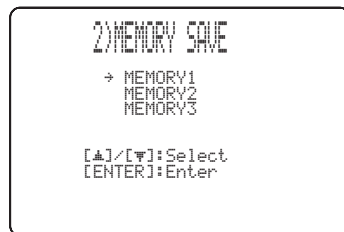
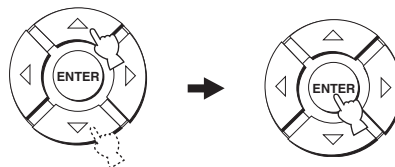

- 5 Premere \triangle / ∇ per scegliere MEMORY1, MEMORY2 o MEMORY3, quindi ENTER.**
La schermata seguente appare sul vostro televisore.

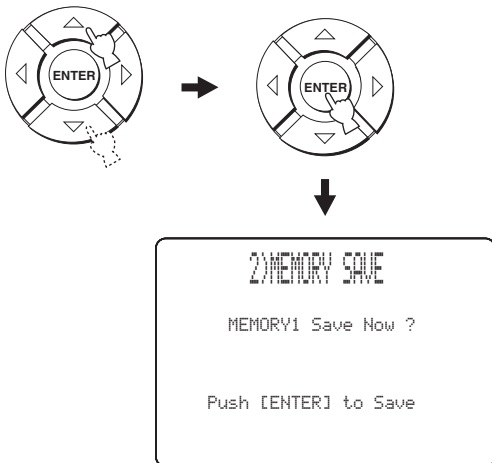

- 6 Premere ENTER.**
I nuovi parametri sono salvati col nome MEMORY1, MEMORY2 o MEMORY3. Una volta che i parametri sono stati salvati, il display torna alla schermata SET MENU.

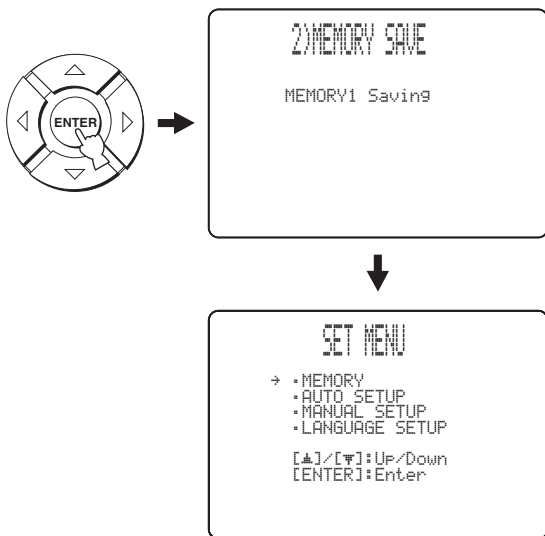

- 7 Premere il pulsante MENU per uscire.**
La schermata SET MENU scompare e appare sul televisore.



Caricamento di impostazioni

Potete richiamare impostazioni salvate in “Salvataggio delle impostazioni” a pagina 39 per diverse configurazioni dell’ambiente di ascolto.

- 1 Portare il selettore della modalità di funzionamento su YSP.**

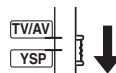

- 2 Premere MENU.**

La schermata SET MENU appare sul televisore.

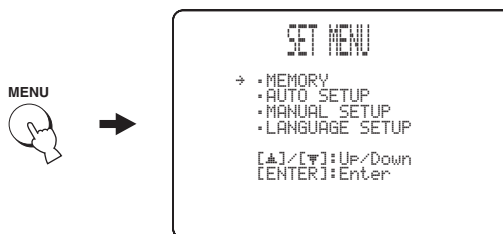

- I pulsanti di controllo usati in SET MENU sono visualizzati in fondo allo schermo.
- Per tornare alla schermata precedente mentre si usa il menu SET MENU, premere RETURN.
- Per uscire dalla schermata SET MENU, premere MENU ancora una volta.
- Potete anche eseguire le seguenti operazioni nel display del pannello anteriore.

- 3 Premere \triangle / ∇ per scegliere MEMORY, quindi ENTER.**

La schermata seguente appare sul vostro televisore.

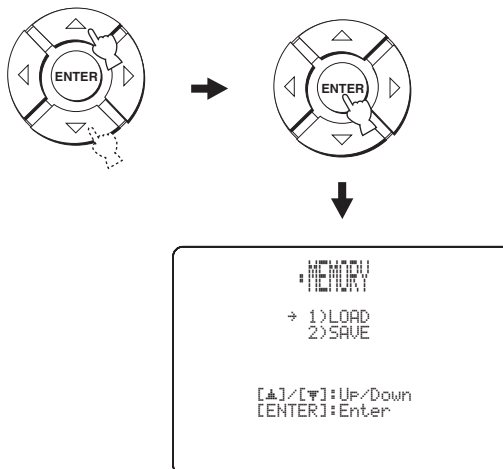

4 Premere \triangle / ∇ per scegliere LOAD, quindi ENTER.

La schermata seguente appare sul vostro televisore.

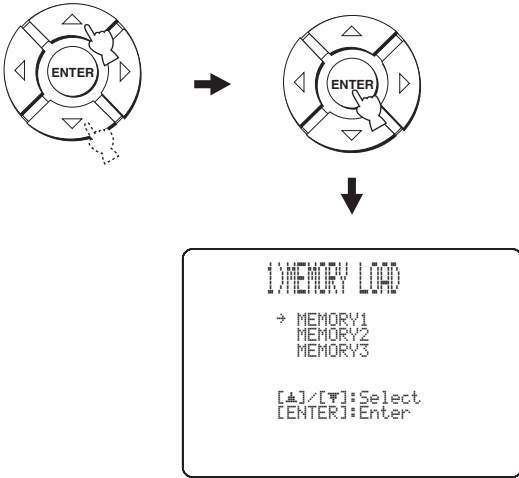

5 Premere \triangle / ∇ per scegliere MEMORY1, MEMORY2 o MEMORY3, quindi ENTER.

La schermata seguente appare sul vostro televisore.

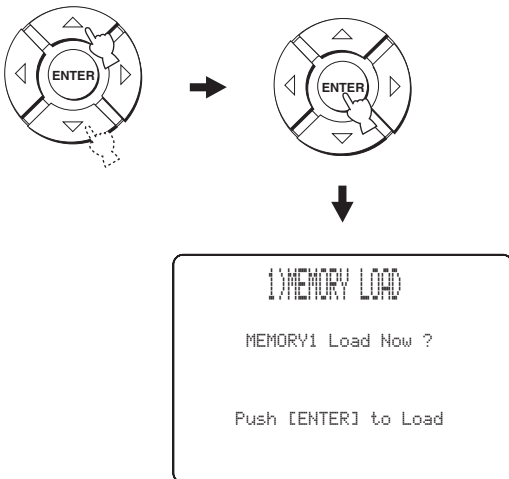

6 Premere ENTER.

I nuovi parametri salvati col nome MEMORY1, MEMORY2 o MEMORY3 vengono ricaricati. Una volta che i parametri sono stati caricati, il display torna alla schermata SET MENU.

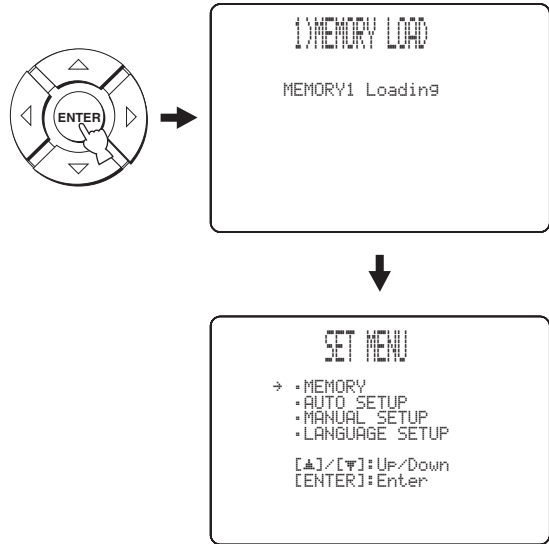

7 Premere il pulsante MENU per uscire.

La schermata SET MENU scompare e appare sul televisore.



Riproduzione

Scelta di una sorgente in ingresso

Potete riprodurre suoni dai componenti collegati a quest'unità semplicemente premendo più volte INPUT del pannello anteriore o premendo uno dei selettori d'ingresso (STB, VCR, DVD, AUX o TV) del telecomando. Il nome della sorgente d'ingresso scelta e la modalità di ingresso corrispondente appaiono sul display del pannello anteriore.

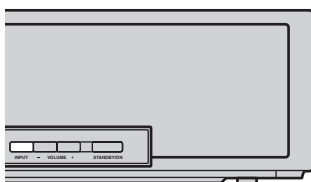

Operazioni col pannello anteriore

Premere **INPUT** del pannello anteriore più volte per passare alle modalità **TV/STB, VCR, DVD e AUX**.

Il nome della sorgente d'ingresso scelta e la modalità di ingresso attuale appaiono sul display del pannello anteriore.

Operazioni col telecomando



Oltre a controllare quest'unità, potete anche controllare altri componenti AV se si impostano col telecomando i codici di telecomando necessari e si porta il selettore della modalità di controllo su TV/AV per cambiare l'area di controllo (vedi pagina 76).

Premere **TV** per riprodurre un programma TV.

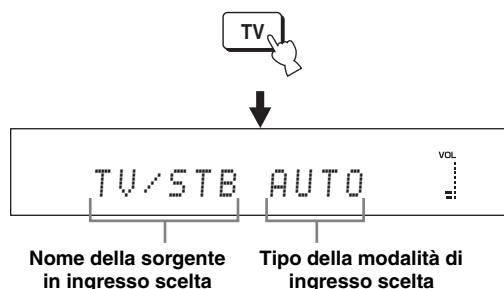

Premere **STB** per riprodurre un programma via satellite.

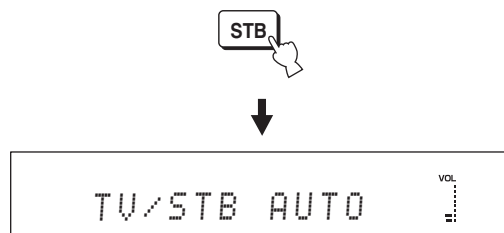

Premere **DVD** per riprodurre un DVD.

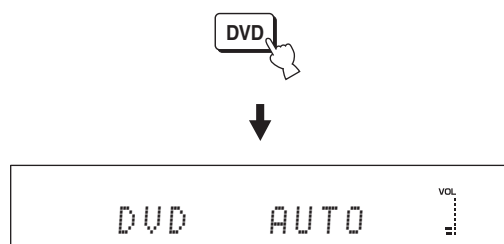

Premere VCR per riprodurre con in videoregistratore.

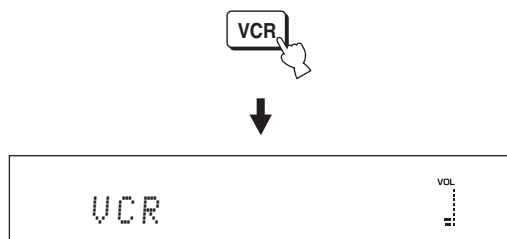

Premere AUX per riprodurre col componente collegato alla presa AUX del pannello posteriore di quest'unità.

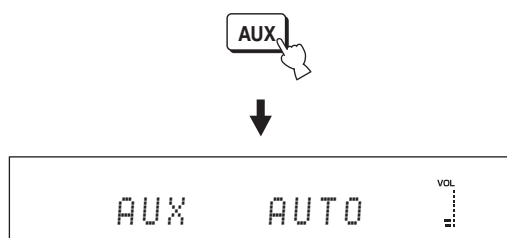

Riproduzione di segnale

Una volta che una sorgente in ingresso è stata scelta (vedi pagina 42), potete riprodurre con essa.

Nota

Questa sezione utilizza come esempio di unità di riproduzione un lettore DVD.



Per dettagli sul televisore e sul lettore DVD, consultare i rispettivi manuali.

1 Accendere il televisore ed il lettore di DVD.

2 Attivare l'ingresso video del televisore usando il telecomando in dotazione al televisore in modo che il menu del DVD appaia.

Nota

Se necessario, abbassare il volume del televisore fino a non sentire più alcun suono.

3 Premere DVD per scegliere DVD come sorgente di segnale.



4 Riprodurre il DVD col lettore DVD usando il suo telecomando.

I segnali audio dal lettore DVD vengono emessi da quest'unità.



- Potete usare il DVD dimostrativo in dotazione per controllare i segnali digitali mandati al lettore DVD con collegamenti digitali (a fibre ottiche/cavo coassiale). L'indicatore **MULTI** si illumina quando quest'unità rileva segnale a 5.1 canali in ingresso dalla presa a fibre ottiche/coassiale. Se l'indicatore **PCM** si illumina, controllare le impostazioni di uscita digitale, di uscita bitstream e/o di uscita DTS del lettore DVD.
- Se il volume di riproduzione è scarso, aumentarlo con quest'unità fino a circa 45.
- Se avete impostati i codici adatti di telecomando del televisore e del lettore DVD, potete usare il telecomando di quest'unità per controllare questi componenti. Per dettagli sull'impostazione dei codici di telecomando, vedi pagina 76.

Regolazione del volume

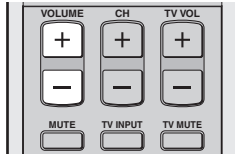
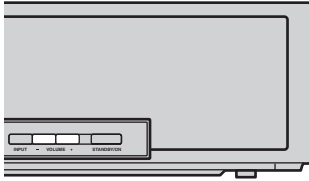

Premere **VOLUME +/-** per aumentare o diminuire il volume.

Il valore numerico del volume appare sul pannello del display anteriore.

Gamma di controllo: MIN (minimo), da 01 a 99, MAX (massimo)

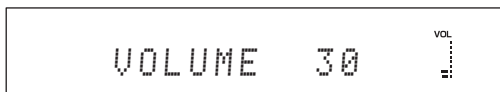
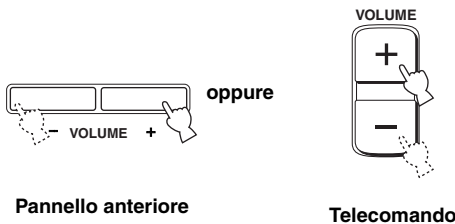

Note

- Il volume di tutte le sorgenti (comprese quelle multicanale e quelle stereo) cambia contemporaneamente.
- Il volume aumenta o diminuisce di un livello ad ogni pressione di VOLUME +/-.
- Esso aumenta o diminuisce continuamente mantenendo premuto VOLUME +/-.

■ Per far tacere la riproduzione

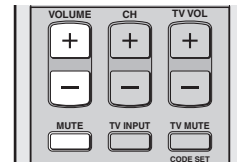

1 Premere **MUTE** per far tacere i diffusori.

“AUDIO MUTE ON” appare sul pannello anteriore e l’indicatore del volume lampeggia.

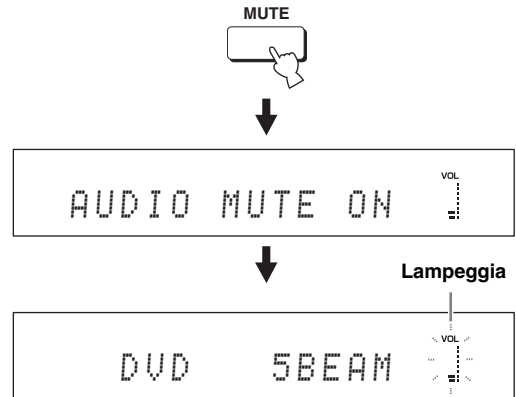

2 Premere **MUTE** (o premere **VOLUME +/-**) di nuovo per far riprendere la riproduzione.

L’indicazione “AUDIO MUTE OFF” appare temporaneamente sul pannello anteriore (o il valore numerico del volume attuale appare alla pressione di VOLUME +/-), e l’indicatore del volume si accende.

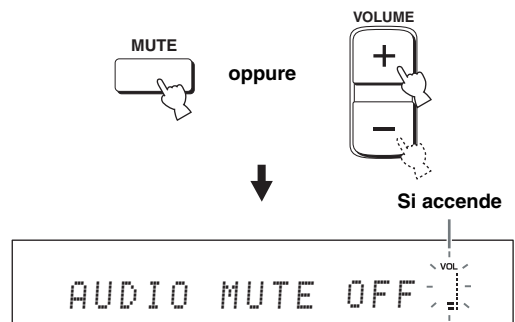

Nota

Il volume di tutte le sorgenti (comprese quelle multicanale e quelle stereo) viene azzerato contemporaneamente.



Potete determinare se il volume di uscita deve andare a zero o a 20 dB premendo MUTE (vedi pagina 64).

Riproduzione surround

Potete ottenere la riproduzione surround multicanale cambiando la modalità dei raggi usando i selettori appositi del telecomando. Per la riproduzione multicanale, scegliere 5 Beam, Stereo plus 3 Beam, 3 Beam o My Surround.

Note

- Se ANGLE TO WALL OR CORNER è regolato su MANUAL SETUP (vedi pagina 60), 5 Beam e 3 Beam non possono venire selezionati.
- Per usare come modalità dei raggi 5 Beam, Stereo plus 3 Beam o 3 Beam si deve prima eseguire l'operazione AUTO SETUP o MANUAL SETUP in modo da regolare i parametri in modo adatto all'ambiente di ascolto.

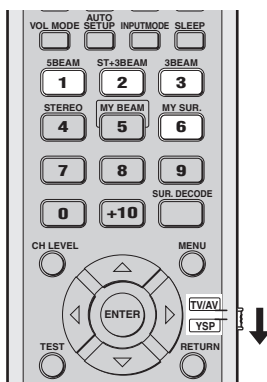

- 1 Portare il selettore della modalità di funzionamento su YSP.

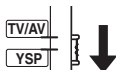

- 2 Premere uno dei selettori di modalità dei raggi (5BEAM, ST+3BEAM, 3BEAM o MY SUR.) per scegliere quella desiderata per la riproduzione a 5.1 canali.

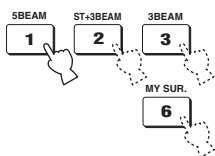

5 Beam

Emette raggi audio dai diffusori dei canali anteriori sinistro e destro, centrale e surround sinistro e destro. Questa modalità è ideale per produrre effetti surround di qualità massima durante la visione di DVD registrati in formato multicanale o durante la riproduzione di sorgenti a 2 canali in formato multicanale.

Premere 5BEAM per scegliere 5 Beam.

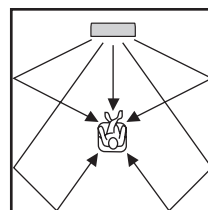

Note

- Per ottenere i migliori effetti di circondamento possibili, controllare che non ci siano oggetti ad ostacolare i raggi sonori che possono prevenire la diffusione dei segnali nella stanza di ascolto.
- I raggi sonori sinistro e destro vengono mandati direttamente verso le pareti della stanza di ascolto.
- “SP Pos. Corner!” appare nel display del pannello anteriore se INSTALLED POSITION si trova su ANGLE TO WALL OR CORNER (vedi pagina 60).

Stereo plus 3 Beam

Emette suono normale dai canali sinistro e destro anteriori, e raggi sonori dai canali centrale e surround sinistro e destro. Questa modalità è ideale per la visione di registrazioni dal vivo su DVD. Le parti vocali ed i suoni strumentali possono venire sentiti vicini al centro della posizione di ascolto, mentre i suoni riflessi possono venire sentiti sulla sinistra e sulla destra, dandovi la sensazione di trovarvi al centro del palcoscenico.

Premere ST+3BEAM per scegliere Stereo plus 3 Beam.

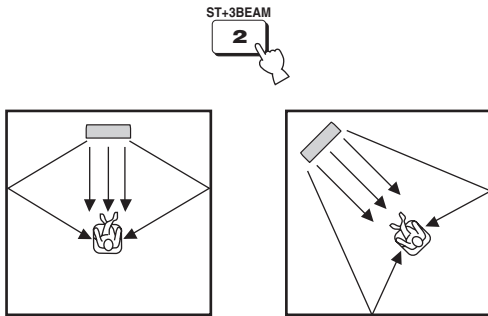

Nota

I raggi sonori sinistro e destro vengono mandati direttamente verso l'ascoltatore.

3 Beam

Emette raggi sonori dai canali anteriori sinistro e destro e da quello centrale. Questa modalità è ideale per vedere film insieme a tutta la famiglia. Dato che la posizione di ascolto è più ampia del solito, potete ottenere eccellenti effetti surround su di un'area ampia. Inoltre, è possibile usare questa modalità quando la posizione di ascolto è vicina al retro del muro ed i raggi surround sinistro e destro non possono venire riflessi da un muro.

Premere 3BEAM per scegliere 3 Beam.

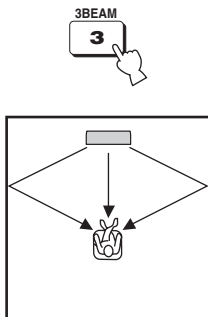

Potete ottenere effetti surround più realistici se regolate IMAGE LOCATION in BEAM MENU (vedi pagina 63).

Note

- Se si riproducono sorgenti multicanale, i segnali Surround sinistro e destro vengono rimessi ed emessi dai raggi anteriori sinistro e destro.
- I raggi sonori sinistro e destro vengono mandati direttamente verso le pareti della stanza di ascolto.
- “SP Pos. Corner!” appare nel display del pannello anteriore se INSTALLED POSITION si trova su ANGLE TO WALL OR CORNER (vedi pagina 60).

My Surround

Questa modalità permette di usare il sistema surround in un'area di ascolto ridotta che può non soddisfare i prerequisiti di altre modalità dei raggi sonori (consultare “Prima di installare quest'unità” a pagina 13). Usare questa modalità dei raggi per ottenere un effetto surround vicino a quest'unità o se le altre modalità dei raggi non sono utilizzabili.

Premere MY SUR. per scegliere My Surround.

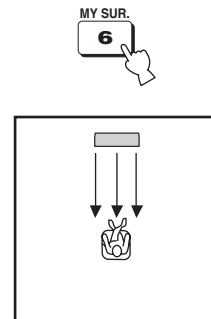





Nota

- Le impostazioni dei raggi sonori come gli angoli e le distanza in questa modalità non funzionano.
- Per ottenere il pieno effetto My Surround, la posizione di ascolto deve esser rivolta verso il davanti di quest'unità.

■ Indicatori del decodificatore

A seconda della sorgente di segnale usata e della modalità surround scelta, gli indicatori del decodificatore del pannello anteriore si illuminano nei modi seguenti:

Status	Indicatore
Quando si ricevono segnali PCM	PCM
Quando dei segnali digitali DTS vengono ricevuti o DTS Neo:6 viene scelto come modalità di circondamento	
Quando si ricevono segnali Dolby Digital	 DIGITAL
Quando Dolby Pro Logic vien scelto come modalità surround	 PL
Quando Dolby Pro Logic II vien scelto come modalità surround	 PL II



- Potete scegliere una modalità di ingresso (AUTO, DTS o ANALOG) premendo INPUTMODE più volte (vedi pagina 73).
- I dischi codificati con DTS-ES, Dolby Digital 5.1 EX, Dolby Digital EX o Dolby Digital Surround EX vengono riprodotti in modalità DTS o Dolby Digital.

■ Modalità surround e loro uso raccomandato

Modalità Surround		Sorgente raccomandata
DTS Neo:6	Cinema Music	Film Musica
Dolby Pro Logic	–	Tutte le sorgenti
Dolby Pro Logic II	Movie Music Game	Film Musica Giochi

Note

- Quando scegliete una sorgente di ingresso (vedi pagina 42), viene automaticamente usata la modalità surround usata per la sorgente di ingresso precedente.
- Se quest'unità viene spenta e riaccesa, la modalità surround usata per la sorgente di segnale scelta prima dello spegnimento viene scelta automaticamente.
- Se le modalità surround non sono disponibili, "Prohibit" appare sul display del pannello anteriore quando premere SUR. DECODE.
- Le modalità surround disponibili sono:
 - se la modalità dei raggi viene impostata su posizioni che non siano stereo (vedi pagina 51), My Beam (vedi pagina 52) e My Surround (vedi pagina 46).
 - se vengono ricevuti 2 canali.

Riproduzione di sorgenti a 2 canali in modalità surround

Quest'unità può decodificare sorgenti a 2 canali per la riproduzione a 5.1 canali in modo da produrre effetti surround attivando la modalità surround.



La modalità dei raggi deve essere 5 Beam, Stereo plus 3 Beam o 3 Beam (vedi pagina 45).

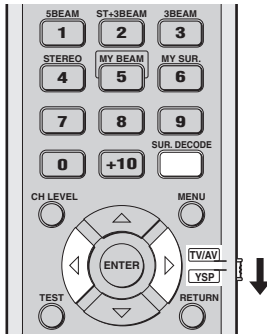

- 1 Portare il selettore della modalità di funzionamento su YSP.

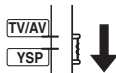

- 2 Per cambiare la modalità surround, premere SUR. DECODE più volte (o SUR. DECODE e quindi </>).

Opzioni: Neo:6 Cinema, Neo:6 Music, PRO LOGIC, PLII Movie, PLII Music, PLII Game

Impostazione predefinita: Neo:6 Cinema



oppure

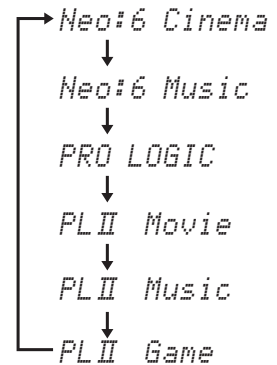
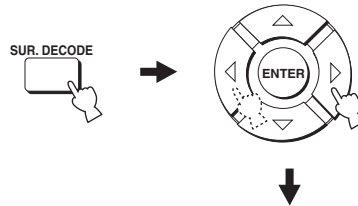

Riproduzione dell'audio di un televisore con audio Surround

Potete riprodurre segnali audio analogici emessi dal televisore sotto forma di segnale Surround.



Prima di fare quanto segue, portare il volume di questa unità a 30.

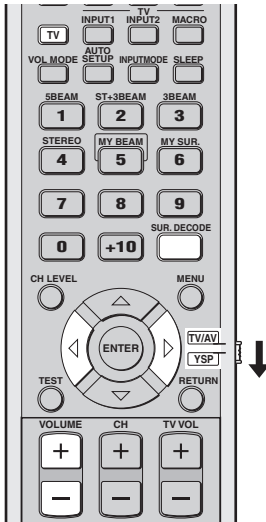

1 Scegliere il canale TV da vedere.

Per scegliere un canale televisivo, usare il telecomando in dotazione al televisore.

2 Portare il selettore della modalità di funzionamento su YSP.

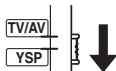

3 Premere TV.

Quest'unità emette segnali audio dal televisore.



4 Se si sente suono provenire dagli altoparlanti del televisore, diminuire il volume fino a che non lo si sente più.

Per ridurre il volume del televisore, usare il telecomando del televisore stesso.



5 Premere VOLUME +/- per regolare il livello del volume.

6 Per cambiare la modalità surround, premere SUR. DECODE più volte (o SUR. DECODE e quindi </>).

I segnali ricevuti da sorgenti a due canali vengono riprodotti su più canali.

Per dettagli sulle modalità di circondamento, vedi pagina 47.



oppure

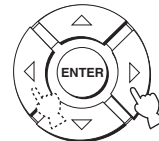

Regolazione dei parametri della modalità di circondamento

Potete configurare i parametri per le modalità Dolby Pro Logic II Music e DTS Neo:6 Music in modo fine per ottenere l'effetto Surround desiderato.

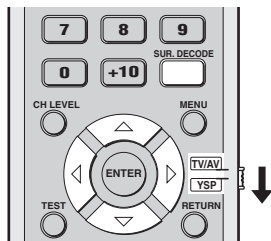

1 Ripetere le fasi 1 e 2 in “Riproduzione di sorgenti a 2 canali in modalità surround” a pagina 48 e scegliere PL II Music o Neo:6 Music.

2 Premere \triangle / ∇ per scegliere i parametri.

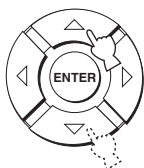

3 Premere \triangleleft / \triangleright per configurare i parametri scelti.

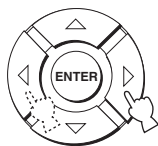

■ Se Dolby Pro Logic II Music viene scelto

PANORAMA

Dà ai canali sinistro e destro anteriori un effetto avvolgente distribuito in tutto il campo sonoro Surround, creando una sensazione di spazio.

Opzioni: ON/OFF

Impostazione predefinita: OFF

DIMENSION

Permette di regolare la differenza in volume fra i canali anteriori e quelli surround.

Gamma di controllo: Da -3 (nella direzione surround) a +3 (in avanti)

Impostazione predefinita: STD (standard)

C. WIDTH

Distribuisce il segnale del canale centrale verso destra e sinistra. Se si sceglie 0, il segnale del canale centrale viene emesso solo dal canale centrale.

Gamma di controllo: Da 0 a 7

Impostazione predefinita: 3

■ Se DTS Neo:6 Music viene scelto

C. IMAGE

Questo parametro regola l'immagine centrale da tutti e tre i canali (anteriori sinistro e destro e centrale).

Gamma di controllo: Da 0,0 (più ampia) a 1,0 (verso il centro)

Impostazione predefinita: 0,3

Riproduzione stereo

Potete riprodurre segnale stereo a 2 canali con i raggi premendo STEREO del telecomando. I suoni vengono emessi dai canali anteriori sinistro e destro. Questa modalità è ideale per la riproduzione di sorgenti ad alta fedeltà, ad esempio CD, e dovrebbe venire usata per sostituire gli altoparlanti del televisore.

Note

- Riproducendo segnali audio Dolby Digital in modalità di riproduzione stereo, la gamma dinamica viene ridotta. Se il volume arriva al minimo, usare modalità dei raggi che non siano quella My Beam.
- Se la riproduzione stereo viene scelta come modalità dei raggi, le modalità di circondamento (vedi pagina 47) non funzionano.

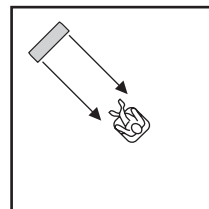
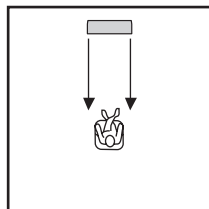
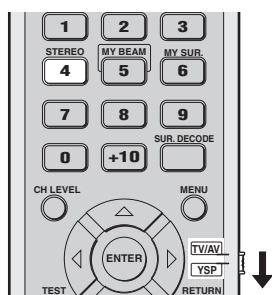

1 Portare il selettore della modalità di funzionamento su YSP.

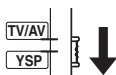

2 Premere STEREO per scegliere come modalità dei raggi la riproduzione stereo.

“STEREO MODE” appare sul display del pannello anteriore.

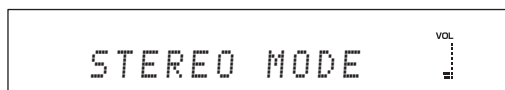

Nota

Se si riproducono sorgenti multicanale, tutti i segnali che non siano quelli dei canali anteriori sinistro e destro vengono rimissati in due canali e riprodotti dai canali anteriori destro e sinistro. I canali centrale e di surround non emettono suono.

Riproduzione chiara di suoni (My Beam)

Potete migliorare l'udibilità della riproduzione in ambienti rumorosi usando la modalità dei raggi My Beam, che emette il segnale audio direttamente verso la posizione di ascolto sotto forma di canale singolo. Inoltre, la modalità My Beam è ideale se non volete che i raggi sonori vengano riflessi dai muri della stanza di ascolto o se non volete disturbare i vicini durante l'ascolto di musica o film a tarda notte.

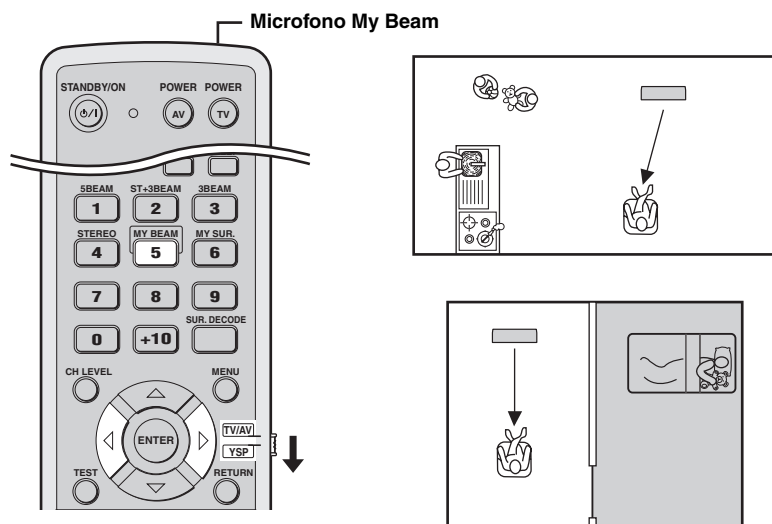

Nota

Se My Beam è scelto come modalità dei raggi, le modalità di circondamento (vedi pagina 47) e TruBass (vedi pagina 65) non funzionano. Inoltre, il subwoofer collegato a quest'unità non emette alcun suono.

Uso della funzione di regolazione automatica

Il microfono My Beam del telecomando raccoglie segnali di prova da quest'unità in modo che l'angolazione dei raggi possa venire regolata automaticamente.

1 Portare il selettore della modalità di funzionamento su YSP.

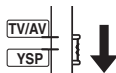

2 Mantenere premuto MY BEAM per oltre due secondi.

Un segnale di prova viene emesso due volte da quest'unità. Tenere il telecomando puntato verso quest'unità durante l'emissione dei segnali di prova in modo che il microfono My Beam possa raccoglierci.

Gamma di controllo: Da L50° a R50°

Gamma di funzionamento garantita: 6 m, da L30° a R30°



Note

- Se si avesse un errore, un cicalino risuona e l'indicazione "MY BEAM ERROR" appare sul display del pannello anteriore.
- Se la stanza di ascolto è rumorosa, si può avere un errore. Durante l'emissione dei segnali di prova la stanza di ascolto deve essere il più silenziosa possibile.
- Non muovere il telecomando mentre i raggi di prova vengono emessi.
- Non coprire il microfono My Beam del telecomando mentre i segnali di prova vengono emessi.
- Se il telecomando non funziona bene, vedere se le sue batterie sono scariche. In tal caso, sostituirle e riprovare.
- Quando un segnale in ingresso da 64 kHz, 88,2 kHz o 96 kHz di frequenza di campionamento viene riprodotto, l'angolazione del raggio non può venire regolata automaticamente.

Uso della funzione di regolazione manuale

Potete regolare l'angolazione dei raggi manualmente nel corso della riproduzione di una sorgente di segnale. Questa funzione è ideale anche se la posizione di ascolto è al di fuori della gamma di funzionamento garantita della funzione di regolazione automatica.

1 Portare il selettore della modalità di funzionamento su YSP.

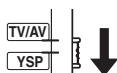

2 Premere MY BEAM.

“MY BEAM” appare sul display del pannello anteriore.



3 Per regolare l'angolazione del raggio, premere ◀ / ▶ mentre “MY BEAM” viene visualizzato.

Gamma di controllo: Da L90° a R90°

- Premere ◀ più volte per spostare l'angolo orizzontale verso sinistra.
- Premere ▶ più volte per spostare l'angolo orizzontale verso destra.

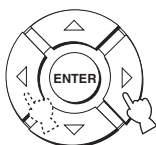

4 Premere MY BEAM di nuovo per completare la regolazione dell'angolazione dei raggi.

Uso delle modalità' del volume (Modalità di ascolto notturno/modalità di volume invariante del televisore)

Le modalità di ascolto notturno sono studiate per migliorare l'ascoltabilità a basso volume di notte. Inoltre, potete limitare il volume del televisore in modo che non vari improvvisamente qualsiasi sia il contenuto del segnale ricevuto (ad esempio pubblicità).

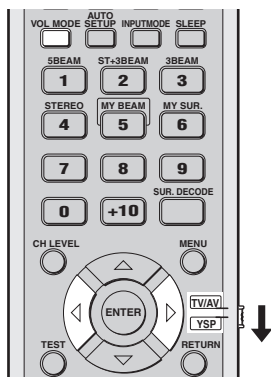

1 Portare il selettore della modalità di funzionamento su YSP.

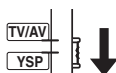

2 Premere VOL MODE più volte per scegliere NIGHT:CINEMA, NIGHT:MUSIC, TV EQUAL VOL o OFF.

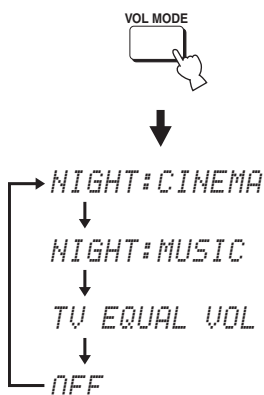

L'indicatore NIGHT si accende sul display del pannello anteriore quando "NIGHT:CINEMA" o "NIGHT:MUSIC" vengono scelte.



L'indicatore EQUAL si accende sul display del pannello anteriore quando "TV EQUAL VOL" vengono scelte.



- Scegliere NIGHT:CINEMA durante la visione di film per ridurre la gamma dinamica della loro colonna sonora e rendere l'ascolto di dialoghi più facile a basso volume.
- Scegliere NIGHT:MUSIC durante l'ascolto di sorgenti musicali in modo da rendere tutti i suoni ugualmente udibili.
- Scegliere TV EQUAL VOL per vedere programmi televisivi.
- Scegliere OFF per disattivare la modalità del volume.

3 Premere ◀/▶ per regolare il livello degli effetti di compressione quando le modalità NIGHT:CINEMA, NIGHT:MUSIC o TV EQUAL VOLUME sono visualizzate.

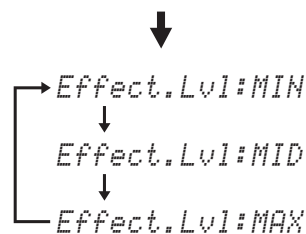
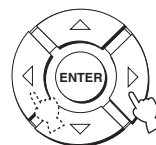

- Scegliere Effect.Lvl:MIN per una compressione minima.
- Scegliere Effect.Lvl:MID per una compressione standard.
- Scegliere Effect.Lvl:MAX per la compressione massima.

Note

- Le impostazioni di queste modalità vengono cancellate premendo STANDBY/ON o scollegando il cavo di alimentazione a corrente alternata dalla presa.
- Le regolazioni delle modalità del volume vengono disattivate quando My Surround viene scelto come modalità dei raggi (vedi pagina 46).

Uso del timer di spegnimento

Usare questa caratteristica per impostare automaticamente la modalità di attesa di quest'unità dopo che un certo periodo è trascorso. Lo spegnimento automatico è utile se si vuole addormentare durante la riproduzione.

Ad ogni pressione di SLEEP, il display del pannello anteriore cambia nel modo indicato di seguito.

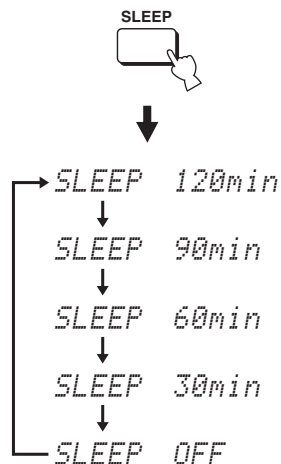
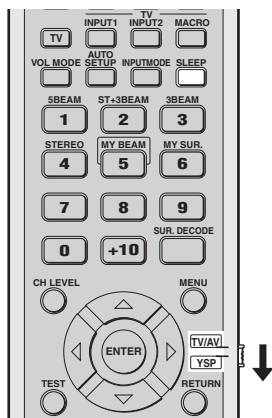

- 1 Portare il selettore della modalità di funzionamento su YSP.

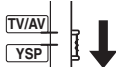

- 2 Premere SLEEP più volte per impostare il periodo di tempo dello spegnimento via timer.

Opzioni: 120min, 90min, 60min, 30min, OFF
L'indicatore SLEEP del pannello anteriore lampeggia mentre si cambia la quantità di tempo impostata per lo spegnimento via timer.



- 3 Attendere qualche secondo senza usare quest'unità per confermare le impostazioni del timer di spegnimento.

L'indicatore SLEEP si illumina nel pannello anteriore, ad indicare che il timer di spegnimento è stato impostato.



■ Disattivazione del timer di spegnimento

- 1 Portare il selettore della modalità di funzionamento su YSP.

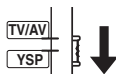

- 2 Premere SLEEP più volte fino a che "SLEEP OFF" appare nel display del pannello anteriore.

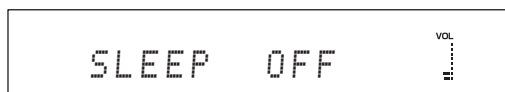

- 3 Attendere qualche secondo senza usare quest'unità per confermare le impostazioni del timer di spegnimento.

L'indicatore SLEEP scompare dal pannello anteriore ad indicare che il timer di spegnimento è stato disattivato.

SLEEP
Scompare

Nota

L'impostazione precedente dello spegnimento via timer prima della sua disattivazione rimane in memoria.



L'impostazione dello spegnimento via timer può anche venire disattivata premendo STANDBY/ON per portare quest'unità in modalità di attesa o scollegando il cavo di alimentazione.

Uso della caratteristica di controllo HDMI

Le seguenti funzioni possono venire controllate col telecomando del televisore se quest'unità ed un televisore HDMI compatibile (salvo alcuni modelli) sono collegati via cavo HDMI.

- Accensione e spegnimento (funzionamento sincronizzato col televisore)
- Scelta del componente audio di uscita (televisore o quest'unità)
- Regolazione del volume (alto/basso e silenziamento)

Un esempio di componente compatibile col controllo HDMI sono i Panasonic VIERA Link compatibili (televisori, masterizzatori a DVD, lettori di dischi Blu-ray) dove VIERA Link è un nuovo nome di EZ Sync nell'America del Nord, e televisori Toshiba REGZA-LINK compatibili (il cui nome precedente era "CE Link" in America del Nord).

Nota

Non tutte le caratteristiche Panasonic VIERA Link 2008 sono compatibili con i prodotti 2006/2007 EZ Sync.



Se si collega quest'unità ad un lettore DVD o Blu-ray Disc compatibile col controllo via HDMI attraverso un cavo HDMI, lo si può controllare in sincronia con quest'unità (salvo certi modelli).

1 Collegare quest'unità con il televisore compatibile col controllo HDMI via cavo HDMI.

Per dettagli su HDMI e sui componenti HDMI, vedere "Informazioni su HDMI™" a pagina 17 e "Collegamenti con cavi HDMI" a pagina 18. Consultare anche il manuale del televisore per leggere le sezioni sul collegamento con un amplificatore AV.

2 Accendere tutti i componenti collegati via HDMI.

Per dettagli sul controllo di componenti esterni, vedere i manuali in dotazione ai componenti esterni.

3 Portare il controllo HDMI su ON. Per dettagli, consultare pagina 68.

4 Controllare le impostazioni di sistema per tutti i componenti collegati via HDMI ed attivare la caratteristica di controllo HDMI.

Per dettagli sulle impostazioni di componenti esterni, vedere i manuali in dotazione ai componenti esterni. Seguite le fasi da 1 a 4, non è necessario ripetere la procedura la volta successiva.

5 Spegner il televisore e quindi riaccenderlo.

6 Portare il selettore d'ingresso del televisore sulla posizione di quest'unità (HDMI o altro).

7 Scegliere come sorgente di segnale il componente esterno premendo INPUT del pannello anteriore di quest'unità o premere uno dei selettori d'ingresso del telecomando. Controllare che l'immagine sullo schermo sia effettivamente quella riprodotta dal registratore di DVD (o altro).

8 Usare il telecomando in dotazione al televisore per accendere e spegnere il sistema, scegliere i componenti audio e regolare il volume.

Note

- Se la sincronizzazione fra questa unità ed il televisore non funziona, controllare se la caratteristica di controllo HDMI del televisore è attivata (vedere il manuale del televisore).
- Durante la riproduzione audio con componenti non HDMI, spegnendo il televisore col telecomando del televisore stesso non si spegne quest'unità. La riproduzione continua.

MANUAL SETUP

Per ottenere il suono Surround migliore possibile potete fare uso di MANUAL SETUP per sintonizzare in modo fine i parametri dell'ambiente di ascolto e fare impostazioni dettagliate dei segnali acustici, dei raggi sonori, degli ingressi digitali e delle visualizzazioni sullo schermo. Cambiare le impostazioni predefinite (indicate in grassetto sotto ciascun parametro) a seconda delle caratteristiche del proprio ambiente di ascolto.



- Potete salvare le regolazioni ottimali trovate dalla procedura AUTO SETUP (vedi pagina 39). Un'insieme di impostazioni ottimizzate secondo condizioni specifiche del proprio ambiente di ascolto può essere richiamato in seguito a seconda delle condizioni variabili dell'ambiente di ascolto stesso (vedi pagina 40).
- La maggior parte dei parametri in SOUND MENU e BEAM MENU sono impostati automaticamente quando si esegue l'impostazione AUTO SETUP (vedi pagina 32). Usare SOUND MENU e BEAM MENU per fare regolazioni aggiuntive.
- BEAM MENU permette di fare impostazioni degli effetti Surround normalmente fattibili solo con i menu di impostazione dei diffusori.
- Regolare i parametri di BEAM MENU prima, e quindi regolare quelli di SOUND MENU, INPUT MENU e DISPLAY MENU.

SOUND MENU

Da usare per regolare manualmente i vari parametri legati al segnale audio in uscita.

Voce	Caratteristiche	Pagina
TONE CONTROL	Regola il livello di uscita delle alte frequenze o delle basse frequenze.	64
SUBWOOFER SET	Regola i vari parametri del subwoofer.	64
MUTE LEVEL	Regola il livello di silenziamento.	64
AUDIO DELAY	Regola il ritardo audio.	65
DD/DTS Dynamic Range	Regola la gamma dinamica di segnali Dolby Digital e DTS.	65
TruBass	Sceglie il potenziamento dei bassi.	65

BEAM MENU

Da usare per regolare manualmente i vari parametri legati al raggio audio in uscita.

Voce	Caratteristiche	Pagina
SETTING PARAMETERS	Regola la stanza di ascolto e la posizione di ascolto.	60
BEAM ADJUSTMENT	Regola le varie impostazioni dei raggi sonori.	61
IMAGE LOCATION	Regola la posizione dei canali anteriori sinistro e destro.	63

INPUT MENU

Da usare per regolare manualmente i vari parametri legati alle uscite audio e video.

Voce	Caratteristiche	Pagina
INPUT MODE	Sceglie l'ingresso iniziale di una particolare sorgente di segnale.	66
INPUT TRIM	Regola il volume della sorgente di segnale.	66
INPUT RENAME	Dà un nuovo nome alla sorgente di segnale visualizzata.	67
HDMI SET	Regola i vari parametri HDMI.	67

DISPLAY MENU

Da usare per regolare manualmente i vari parametri legati al display.

Voce	Caratteristiche	Pagina
F.DISPLAY SET	Regola le impostazioni del display del pannello anteriore.	69
OSD SET	Regola le impostazioni dei messaggi sullo schermo (OSD).	69
UNIT SET	Cambia le unità di misura del display.	69

Uso MANUAL SETUP

Usare il telecomando per raggiungere e controllare i vari parametri.

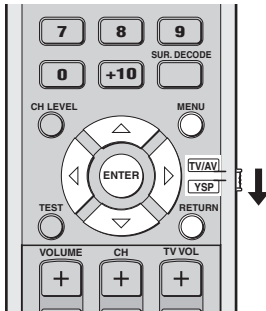

Potete modificare i parametri SET MENU mentre l'unità sta riproducendo suono.

1 Portare il selettore della modalità di funzionamento su YSP.

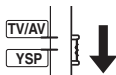

2 Premere MENU.

La schermata SET MENU appare sul televisore.



- I pulsanti di controllo usati in SET MENU sono visualizzati in fondo allo schermo.
- Per tornare alla schermata precedente mentre si usa il menu SET MENU, premere RETURN.
- Per uscire dalla schermata SET MENU, premere MENU ancora una volta.
- Potete anche eseguire le seguenti operazioni nel display del pannello anteriore.

3 Premere ▲ / ▼ per scegliere MANUAL SETUP, quindi premere ENTER.

La schermata seguente appare sul vostro televisore.

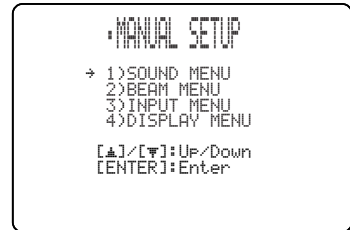
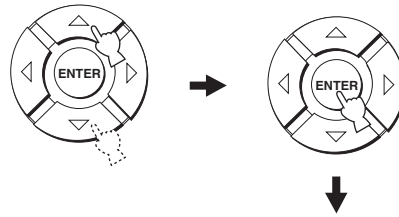

4 Premere ▲ / ▼ per scegliere un menu secondario, quindi ENTER.

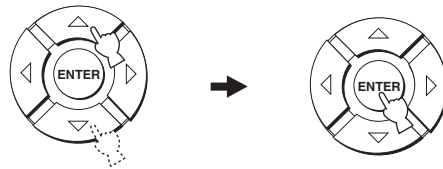

5 Premere ▲ / ▼ / ◀ / ▶ e ENTER per configurare ciascun parametro.

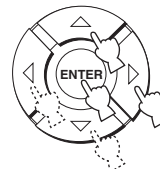

6 Premere il pulsante MENU per uscire.

La schermata OSD scompare dal televisore.



BEAM MENU

Da usare per regolare manualmente i vari parametri legati al raggio audio in uscita.

SET MENU → MANUAL SETUP → BEAM MENU



Potete regolare il livello di uscita del raggio sonoro di un canale in "Regolazione del bilanciamento audio" (vedi pagina 70).

SETTING PARAMETERS (Impostazione dei parametri)

Da usare per impostare la posizione di quest'unità nella stanza di ascolto e la sua distanza dalla posizione di ascolto.

Nell'impostare i vari parametri, altri parametri ad essi legati vengono regolati automaticamente a seconda dell'ambiente di ascolto.

Nota

Se si regolano i parametri in SETTING PARAMETERS, le regolazioni di ottimizzazione dei raggi in AUTO SETUP vengono perdute. Per mantenere le ottimizzazioni dei raggi fatte in AUTO SETUP e fare altre regolazioni, regolare prima i parametri BEAM ADJUSTMENT (vedi pagina 61).

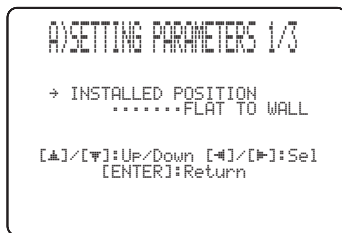

INSTALLED POSITION (Posizione di installazione di quest'unità)

Da usare per impostare la posizione di questa unità.

Opzioni: **FLAT TO WALL** (Installazione parallela al muro),

ANGLE TO WALL OR CORNER

(Installazione in un angolo)

FLAT TO WALL

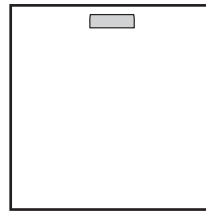

ANGLE TO WALL OR CORNER

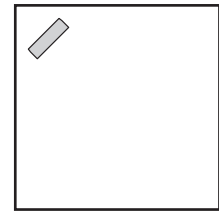

- Se quest'unità è installata parallelamente ai muri, scegliere FLAT TO WALL. Regolare la larghezza e la lunghezza della stanza di ascolto oltre alla distanza della posizione di ascolto da quest'unità e alla distanza dal centro di quest'unità al muro sinistro.



Scelte per la larghezza e la lunghezza della stanza:

Da 2,0 m a 12,0 m (da 6,5 ft a 40,0 ft)

Scelte per la posizione di ascolto da quest'unità:

Da 1,8 m a 9,0 m (da 6,0 ft a 30,0 ft)

Scelte per la posizione di ascolto dal muro sinistro:

Da 0,6 m a 11,4 m (da 2,0 ft a 38,0 ft)

Larghezza e lunghezza della stanza

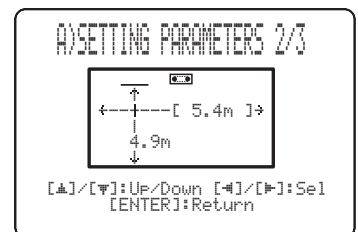

Distanza dalla posizione di ascolto da quest'unità e dal muro sinistro

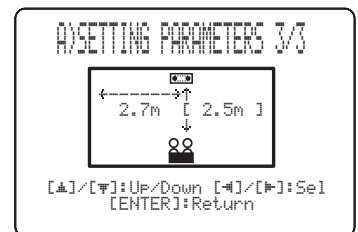

- Scegliere ANGLE TO WALL OR CORNER se quest'unità è installata in un angolo. Regolare la larghezza e la lunghezza della stanza di ascolto, oltre alla distanza della posizione di ascolto da quest'unità.

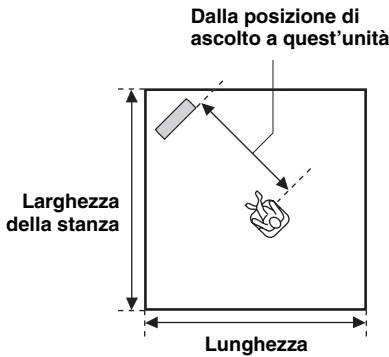

Scelte per la larghezza e la lunghezza della stanza:
 Da 2,0 m a 12,0 m (da 6,5 ft a 40,0 ft)
 Scelte per la posizione di ascolto da quest'unità:
 Da 1,8 m a 9,0 m (da 6,0 ft a 30,0 ft)

Larghezza e lunghezza della stanza

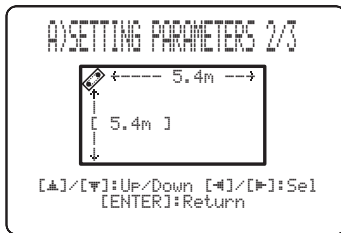

Dalla posizione di ascolto a quest'unità

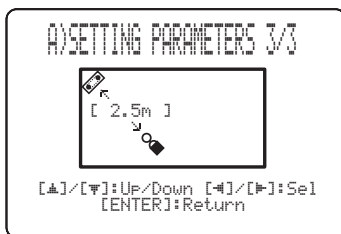

Nota

Quando si vede il parametro INSTALLED POSITION in MANUAL SETUP (vedi pagina 60), i parametri appena impostati di lunghezza e larghezza della stanza di ascolto vengono automaticamente portati ai valori predefiniti.

■ BEAM ADJUSTMENT (Regolazione raggi)

Da usare per regolare manualmente le varie impostazioni dei raggi sonori. Raccomandiamo di scegliere la modalità 5 Beam prima di regolare questi parametri (vedi pagina 45).

Note

- Se INSTALLED POSITION viene regolato in MANUAL SETUP (vedi pagina 60), i parametri vengono automaticamente portati alle impostazioni predefinite, salvo Center in FOCAL LENGTH (vedi pagina 62).
- A seconda delle impostazioni della modalità dei raggi sonori (vedi le pagine 45, 46, 51 e 52), le posizioni di alcuni canali possono non essere selezionabili. In questo caso, “-” viene visualizzato. Se si usa la modalità Stereo plus 3 Beam, impostare i segnali dei canali surround sinistro e destro per l'emissione dai canali sinistro e destro anteriori.

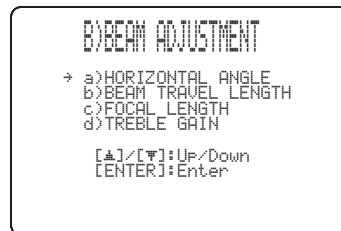

HORIZONTAL ANGLE (Angolo orizzontale)

Da usare per regolare l'angolo orizzontale dei raggi di ciascun canale. Regolando l'angolo orizzontale dei raggi sonori, potete ottimizzarne i percorsi. Un segnale di prova viene emesso automaticamente.

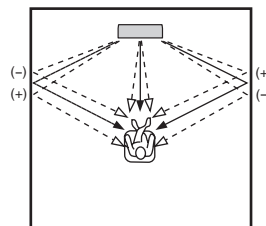

Opzioni: Da L90° a R90°

Regolare verso L (sinistra) per spostare la direzione del suono verso sinistra e verso R (destra) per spostarlo verso destra.

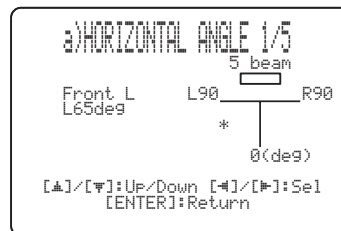

BEAM TRAVEL LENGTH (Lunghezza del raggio sonoro)

Una certa quantità di ritardo deve venire applicata al suono di ciascun canale in modo che tutti arrivino allo stesso momento alla posizione di ascolto. Questo menu imposta la distanza che i raggi sonori percorrono da quando sono stati emessi e riflessi dalla parete a quando arrivano alla posizione di ascolto, oltre a permettere di regolare il ritardo applicato a ciascun canale.

Le righe nell'illustrazione che segue indicano la distanza.

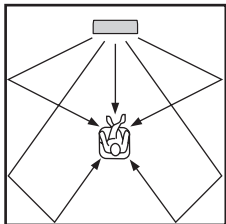

Opzioni: Da 0,3 m a 24,0 m (da 1,0 ft a 80,0 ft)

- **Front L** regola la distanza che il raggio del canale anteriore sinistro percorre.
- **Front R** regola la distanza che il raggio del canale anteriore destro percorre.
- **Center** regola la distanza che il raggio del canale centrale percorre.
- **Surround L** regola la distanza che il raggio del canale surround sinistro percorre.
- **Surround R** regola la distanza che il raggio del canale surround destro percorre.

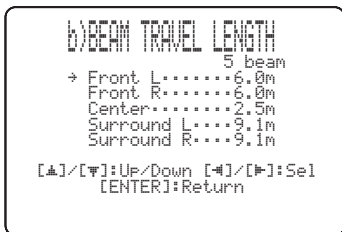

Raccomandiamo di usare le impostazioni ottimizzate con AUTO SETUP (vedi pagina 32). Regolare questo parametro solo se si è cambiato HORIZONTAL ANGLE (vedi pagina 61).

FOCAL LENGTH (Distanza focale)

Usare per impostare la distanza dal davanti di quest'unità al punto di messa a fuoco dei raggi di ciascun canale, regolando così l'ampiezza di ciascuno.

I punti di messa a fuoco, salvo quello del canale centrale, devono trovarsi vicino ai punti di riflessione sulle pareti. Più breve la distanza e maggiore è l'espansione.

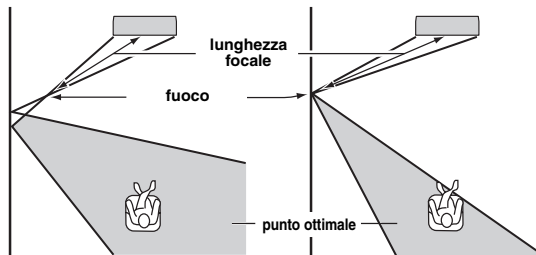

Canale anteriore sinistro

Canale centrale

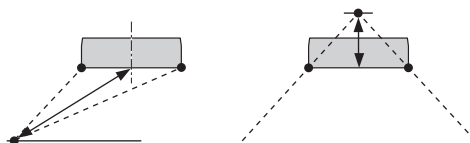

Opzioni: Da -1,0 m a +13,0 m (da -3,5 ft a +43,5 ft)

Regolare verso - (meno) per spostare il fuoco in avanti e verso + (più) per sposterlo verso la posizione normale.

- **Front L** regola la distanza focale dei raggi del canale anteriore sinistro.
- **Front R** regola la distanza focale dei raggi del canale anteriore destro.
- **Center** regola la distanza focale dei raggi del canale centrale. Impostazione iniziale: -0,3 m (-1,0 ft)
- **Surround L** regola la distanza focale dei raggi del canale surround sinistro.
- **Surround R** regola la distanza focale dei raggi del canale surround destro.



Raccomandiamo di usare le impostazioni iniziali (-0,3 m (o -1,0 ft)) per il canale centrale.

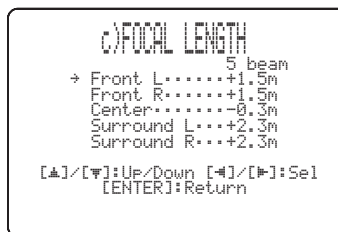

TREBLE GAIN (Guadagno acuti)

Usare per regolare il volume delle alte frequenze in ciascun canale.



Se il punto di riflessione di riflessione dei raggi sonori anteriore destro e sinistro e surround destro e sinistro è una parete o un'altra superficie acusticamente assorbente, potete ottenere una riflessione migliore aumentando gli acuti di quei raggi.

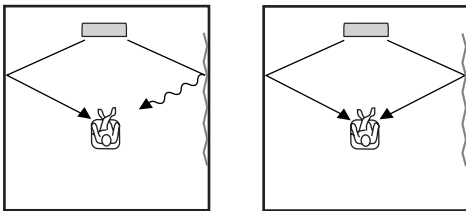

Opzioni: Da -12,0 dB a +12,0 dB

Impostazione iniziale: Front L/R, Center 0 dB

Surround L/R +3,0 dB in modalità a 5 raggi

Surround L/R 0 dB in modalità ST + 3 raggi

- **Front L** regola l'emissione di alte frequenze da parte del canale anteriore sinistro.
- **Front R** regola l'emissione di alte frequenze da parte del canale anteriore destro.
- **Center** regola l'emissione di alte frequenze da parte del canale centrale.
- **Surround L** regola l'emissione di alte frequenze da parte del canale surround sinistro.
- **Surround R** regola l'emissione di alte frequenze da parte del canale surround destro.

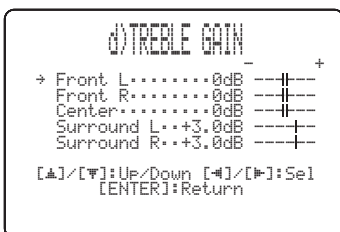

IMAGE LOCATION (Localizzazione immagine)

Da usare per regolare la direzione dalla quale il suono dei canali anteriori sinistro e destro sono uditi in modo che possano venire sentiti vicino al canale centrale.

Usare questa tecnica per ridirigere i segnali audio se il suono che viene prodotto dai canali anteriori destro e sinistro sembra innaturale, ad esempio quando la posizione di ascolto non è al centro della stanza di ascolto. Questo parametro è regolabile solo se 3 Beam o 5 Beam è scelto come modalità dei raggi (vedi le pagine 45 e 46).

Opzioni: ON, OFF

Gamma di controllo: Da 0% a 95%

Impostazione iniziale: 0%

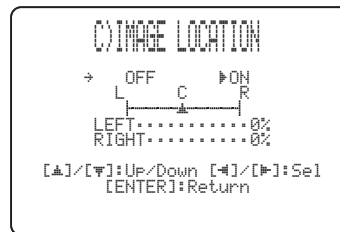

LEFT (Sinistra)

Sposta i segnali audio verso sinistra.

Più alta la percentuale e più forte è il suono al centro.

Senza regolazione

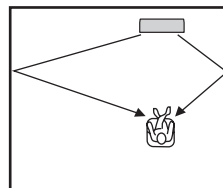

Col canale anteriore sinistro regolato

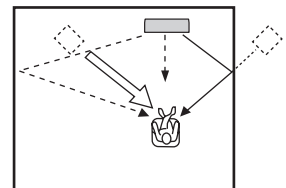

RIGHT (Destra)

Sposta i segnali audio verso destra.

Più alta la percentuale e più forte è il suono al centro.

Senza regolazione

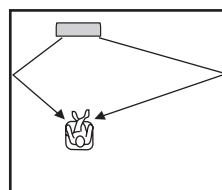

Col canale anteriore destro regolato

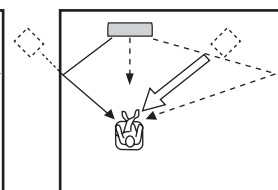

SOUND MENU

Da usare per regolare manualmente i vari parametri legati al segnale audio in uscita.

SET MENU → MANUAL SETUP → SOUND MENU

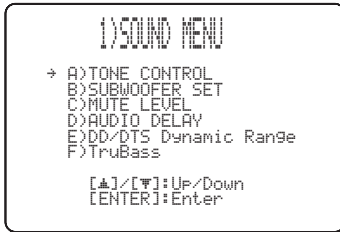

■ TONE CONTROL (Controlli dei toni)

Potete regolare i toni dei raggi sonori.

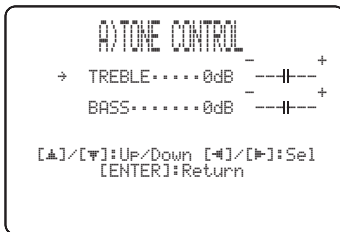

TREBLE (Acuti)

Scegliere per regolare la risposta alle alte frequenze.

Opzioni: Da -12 dB a +12 dB

Impostazione iniziale: 0 dB

BASS (Bassi)

Scegliere per regolare la risposta alle basse frequenze.

Opzioni: Da -12 dB a +12 dB

Impostazione iniziale: 0 dB

■ SUBWOOFER SET (Impostazioni del subwoofer)

Da usare per regolare manualmente le varie impostazioni dei subwoofer.

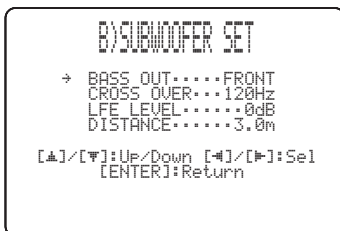

BASS OUT (Uscita dei bassi)

I segnali di bassa frequenza (bassi) possono venire mandati ad un subwoofer o ai canali anteriori sinistro e destro. Questa impostazione determina anche il percorso dei segnali LFE (effetti di bassa frequenza) presenti in segnale Dolby Digital o DTS.

Opzioni: SWFR (Subwoofer), **FRONT**

- Scegliere SWFR se possedete un subwoofer. I segnali LFE e di bassa frequenza da altri canali vengono mandati al subwoofer.
- Se non si possiede un subwoofer, scegliere FRONT. Gli effetti LFE ed i segnali di bassa frequenza da altri canali vengono mandati ai canali anteriori sinistro e destro.

CROSS OVER (Crossover)

Se BASS OUT si trova su SWFR, potete usare questa caratteristica per scegliere una frequenza di crossover (taglio di frequenze) per tutti i segnali di bassa frequenza. Tutte le frequenze al di sotto di quella scelta vengono mandate alle posizioni dei subwoofer.

Opzioni: 100Hz, **120Hz**, 150Hz

LFE LEVEL (Livello effetti di bassa frequenza)

Da usare per regolare il livello di uscita del canale LFE (effetti di bassa frequenza) a seconda della capacità del proprio subwoofer. Il canale LFE trasporta effetti speciali di bassa frequenza che vengono aggiunti solo a certe scene. Questa impostazione è efficace solo quando quest'unità decodifica segnale Dolby Digital o DTS.

Opzioni: Da -20 a **0** dB

DISTANCE (Distanza)

Scegliere per regolare la distanza del subwoofer dalla posizione di ascolto.

Opzioni: Da 0,3 m a 15,0 m (da 1,0 ft a 50,0 ft)

Impostazione iniziale: 3,0 m (10,0 ft)

■ MUTE LEVEL (Livello di silenziamento)

Da usare per determinare di quanto la funzione di silenziamento abbassa il volume.

Opzioni: **MUTE**, -20 dB

- Scegliere MUTE per far cessare del tutto la produzione di suono.
- Scegliere -20 dB per ridurre il volume attuale di 20 dB.



■ AUDIO DELAY (Ritardo audio)

Da usare per ritardare l'emissione del suono e sincronizzarla con l'immagine video. Ciò può essere necessario se si usano certi monitor a cristalli liquidi o proiettori.

Opzioni: Da **0** a 160 msec



■ DD/DTS Dynamic Range (Gamma dinamica di segnali Dolby Digital e DTS)

Da usare per scegliere la quantità di compressione della gamma dinamica. Questa impostazione è efficace solo quando quest'unità decodifica segnale Dolby Digital o DTS. La gamma dinamica è la differenza fra il suono più basso udibile al di sopra del rumore prodotto da quest'unità e il suono più intenso che essa è capace di produrre.

Opzioni: MIN (minimo), STD (standard), **MAX** (massimo)

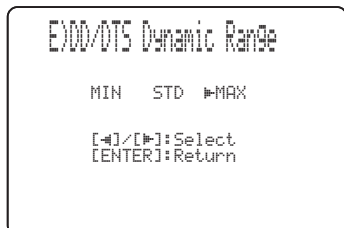

Da scegliere per regolare la compressione della gamma dinamica.

- Scegliere MIN per l'ascolto a basso volume.
- Scegliere STD per altri usi.
- Scegliere MAX per film.

■ TruBass

Da usare per attivare o disattivare il potenziamento dei bassi. La tecnologia SRS TruBass migliora i bassi anche senza subwoofer, rendendoli ancor più profondi e ricchi in presenza di un subwoofer.

Opzioni: OFF, **ON**

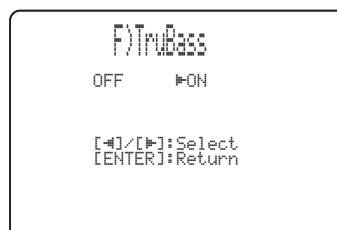

Nota

TruBass non è utilizzabile se My Beam (vedi pagina 52) o My Surround (vedi pagina 46) viene scelto come modalità dei raggi.

INPUT MENU

Da usare per regolare manualmente i vari parametri legati alle uscite audio e video.

SET MENU → MANUAL SETUP → INPUT MENU



INPUT MODE (Modalità di ingresso)

Usare questa caratteristica per designare la modalità di ingresso per sorgenti di segnale collegate alle prese DIGITAL INPUT quando si accende quest'unità. Per informazioni sui tipi di segnale audio che quest'unità può emettere, consultare "Scelta di una modalità d'ingresso" a pagina 73.

Opzioni: **AUTO**, **LAST**



- Scegliere **AUTO** per permettere a quest'unità di rilevare automaticamente il tipo di segnale in ingresso e scegliere di conseguenza la modalità di ingresso adatta.
- Scegliere **LAST** per portare quest'unità automaticamente a scegliere l'ultima modalità di ingresso usata per tale sorgente di segnale. Se il tipo di segnale ricevuto è differente da quello impostato, non viene riprodotto.

INPUT TRIM (Livello di ingresso)

Da usare per regolare il livello di ingresso del segnale da una sorgente esterna.

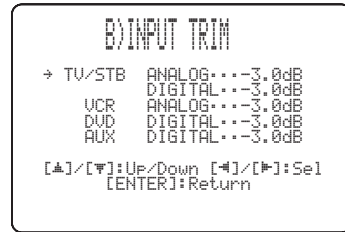

- Scegliere **TV/STB ANALOG** per regolare il livello dei segnali audio e video ricevuti dalle prese TV/STB AUDIO INPUT di quest'unità.
Gamma di controllo: Da -6,0 dB a 0,0 dB
Impostazione iniziale: -3,0 dB
- Scegliere **TV/STB DIGITAL** per regolare il livello dei segnali audio e video ricevuti dalla presa TV/STB OPTICAL DIGITAL INPUT di quest'unità.
Gamma di controllo: Da -6,0 dB a 0,0 dB
Impostazione iniziale: -3,0 dB
- Scegliere **VCR ANALOG** per regolare il livello dei segnali audio e video ricevuti dalle prese VCR AUDIO INPUT di quest'unità.
Gamma di controllo: Da -6,0 dB a 0,0 dB
Impostazione iniziale: -3,0 dB
- Scegliere **DVD DIGITAL** per regolare il livello dei segnali audio e video ricevuti dalla presa DVD COAXIAL DIGITAL INPUT di quest'unità.
Gamma di controllo: Da -6,0 dB a 0,0 dB
Impostazione iniziale: -3,0 dB
- Scegliere **AUX DIGITAL** per regolare il livello dei segnali audio e video ricevuti dalla presa AUX OPTICAL DIGITAL INPUT di quest'unità.
Gamma di controllo: Da -6,0 dB a 0,0 dB
Impostazione iniziale: -3,0 dB

■ INPUT RENAME (Cambio del nome di un ingresso)

Da usare per cambiare il nome della sorgente in ingresso nella schermata OSD e nel display del pannello anteriore. Premere un selettore d'ingresso (ad esempio DVD) per scegliere il componente cui dare un nuovo nome e quindi fare quanto segue.



1 Premere ◀/▶ per mettere una sottolineatura _ nello spazio o carattere che volete modificare.

La sottolineatura _ lampeggia.

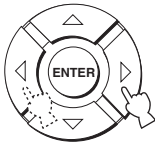

2 Premere ▲ / ▼ per scegliere i caratteri.

- Potete usare un massimo di 8 caratteri per nome.
- Premere ▼ per cambiare il carattere nell'ordine seguente, oppure premere ▲ per andare in ordine inverso: Da A a Z, spazio, da 0 a 9, spazio, da a a z, spazio, #, *, +, ecc.

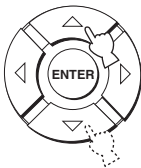

3 Ripetere le fasi da 1 a 2 per cambiare il nome di altri ingressi.

4 Premere il pulsante ENTER per uscire.

Il nuovo nome viene memorizzato ed il display riporta alla schermata precedente.

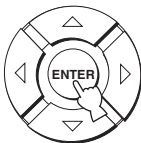

■ HDMI SET (impostazioni HDMI)

Per cambiare l'uscita/ingresso audio/video HDMI a seconda del componente usato.

Opzioni: SUPPORT AUDIO (Supporto audio), AUDIO SELECT (Selezione audio), VIDEO INFO. (Informazioni video), HDMI CONTROL (Controllo HDMI)



SUPPORT AUDIO (Supporto audio)

Da usare per determinare se riprodurre segnali audio HDMI con quest'unità o con un altro componente HDMI collegato alla presa HDMI OUT di quest'unità.

Opzioni: YSP-600, OTHER



Note

- Questa impostazione è efficace quando HDMI CONTROL si trova su OFF (vedi pagina 68).
- Il segnale video HDMI ricevuto da una delle prese HDMI IN di quest'unità viene sempre emesso dalla presa HDMI OUT di quest'unità.
- Se HDMI CONTROL si trova su ON, questa impostazione non funziona. Quest'unità segue le impostazioni del televisore HDMI Control compatibile.

AUDIO SELECT (Selezione audio)

Usare questa caratteristica se il lettore/sintonizzatore collegato ad una delle prese HDMI di questa unità emette segnali audio multicanale in formato a 2 canali. Collegare le prese di uscita digitali ottiche o coassiali del lettore alle prese digitali di ingresso di questa unità in aggiunta al collegamento HDMI, quindi impostare "AUDIO SELECT" su "OFF". Il segnale multicanale passa attraverso la presa digitale e viene emesso da questa unità in formato multicanale.

Opzioni: **ON**, **OFF**

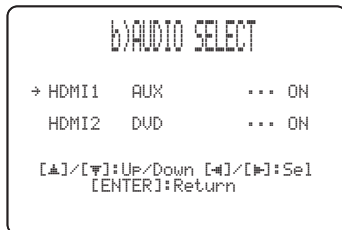

Note

- Il segnale video ricevuto da una delle prese HDMI viene emesso dalla presa HDMI OUT a prescindere dall'impostazione AUDIO SELECT.
- L'impostazione AUDIO SELECT viene applicata solo al suono emesso da questa unità. Se non è valido quando il suono viene emesso dal dispositivo collegato alle prese HDMI OUT.

VIDEO INFO. (Informazioni video)

Visualizza le informazioni sul video del segnale attualmente ricevuto.

Opzioni: **HDMI RES.**, **HDMI ERROR**

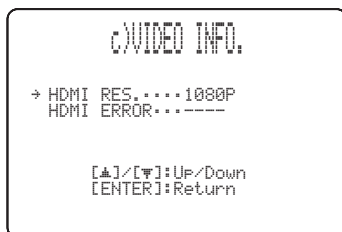

- Scegliere **HDMI RES.** per visualizzare la risoluzione dei segnali HDMI in ingresso/uscita.
- Scegliere **HDMI ERROR** per visualizzare un messaggio di errore per sorgenti o dispositivi HDMI esterni (per dettagli, vedi pagina 84).

HDMI CONTROL (controllo HDMI)

Usare questa funzione per collegare quest'unità ed un televisore HDMI compatibile via cavo HDMI. Potete accendere o spegnere quest'unità, scegliere la modalità di ingresso e regolare il volume con il telecomando in dotazione al televisore compatibile con il controllo via HDMI. Per maggiori dettagli, vedere "Uso della caratteristica di controllo HDMI" a pagina 57.

Opzioni: **OFF**, **ON**



- Scegliere **ON** per attivare il controllo via HDMI.
- Scegliere **OFF** per disattivare il controllo via HDMI.
- Se "HDMI CONTROL" si trova su "ON", il consumo di energia in modalità di attesa aumenta.

Note

- Quando HDMI CONTROL è regolato su OFF e quest'unità è in modalità di attesa, i segnali arrivati alle prese HDMI IN non vengono emessi dalla presa HDMI OUT.
- Perché la funzione di controllo HDMI funzioni bene, raccomandiamo che i dispositivi collegati con le prese HDMI (televisore, registratore DVD, registratore Blu-ray, e così via) siano della stessa marca.

DISPLAY MENU

Da usare per regolare manualmente i vari parametri legati al display.

SET MENU → MANUAL SETUP → DISPLAY MENU



■ F.DISPLAY SET (Impostazioni del display pannello anteriore)

Da usare per regolare la luminosità e le impostazioni del display del pannello anteriore.

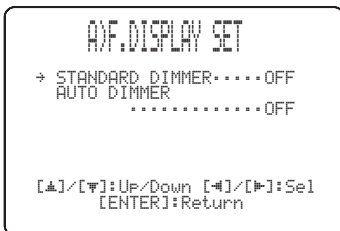

STANDARD DIMMER (Dimmer standard)

Da usare per regolare la luminosità del pannello anteriore quando si usa quest'unità usando i pulsanti del pannello anteriore o del telecomando.

Opzioni: -2, -1, **OFF**

AUTO DIMMER (Dimmer automatico)

Se nessuna operazione viene eseguita per un periodo particolare, il pannello anteriore si affievolisce. Da usare per impostare la luminosità del display del pannello anteriore.

Opzioni: **OFF** (la stessa luminosità dell'impostazione STANDARD DIMMER), da -1 a -3 (sulla base dell'impostazione STANDARD DIMMER), DISPLAY OFF

■ OSD SET (Impostazione schermate OSD)

Da usare per regolare la posizione dei messaggi sullo schermo e regolarne la durata.



OSD SHIFT (Cambio di posizione dei messaggi OSD)

Da usare per spostare la posizione verticale delle indicazioni OSD. Da regolare nella direzione - (meno) per spostare in su le indicazioni OSD, e nella direzione + (più) per abbassarle.

Opzioni: Da -5 a +5

Impostazione iniziale: 0

■ UNIT SET (Impostazione delle unità)

Usare questo parametro per cambiare l'unità di misura del display.

Opzioni: **METERS** (Modelli per Australia, Europa, Asia e Corea), **FEET** (Modelli per USA e Canada)



- Scegliere METERS per impostare le distanze in metri.
- Scegliere FEET per impostare le distanze in piedi.

Nota

Se si modifica quest'impostazione, le impostazioni di regolazione dei raggi possono cambiare.

Regolazione del bilanciamento audio

Potete regolare il volume di ciascun raggio emesso dai canali usando un segnale di test o la riproduzione normale in ciascuna delle modalità dei raggi per ottenere un suono surround più realistico.

Uso del tono di test

Potete usare il segnale di prova di quest'unità per emettere un segnale di prova da ciascun canale per bilanciare manualmente i livelli dei canali.

Da usare per regolare il livello dei canali in modo che il loro volume sia identico quando udito dalla posizione di ascolto.

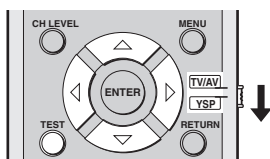

- 1 Portare il selettore della modalità di funzionamento su YSP.

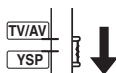

- 2 Premere TEST.

“TEST FRONT L” appare nel pannello anteriore ed un segnale di prova viene emesso dal canale anteriore sinistro.



- 3 Premere \triangle / ∇ più volte per scegliere il canale da regolare.

Il pannello anteriore cambia nel modo seguente:

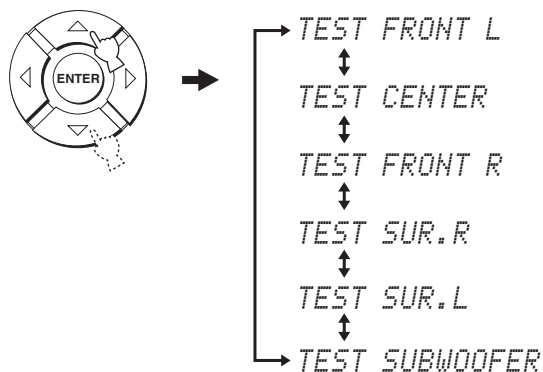

Nota

“TEST SUBWOOFER” è disponibile solo se a quest'unità è collegato un subwoofer e SWFR viene scelto per BASS OUT in SOUND MENU (vedi pagina 64).

- 4 Premere \triangleleft / \triangleright per regolare il volume dei canali.

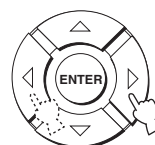

Gamma di controllo: Da -10,0 dB a +10,0 dB

5 Premere TEST alla fine della regolazione.



Note

- I livelli di tutti i canali non possono venire regolati se la riproduzione stereo (vedi pagina 51), My Beam (vedi pagina 52), o My Surround (vedi pagina 46) è scelta come modalità dei raggi.
- “FRONT L/R” non può venire regolato se Stereo plus 3 Beam è scelta come modalità dei raggi (vedi pagina 46).
- “FRONT L/R” viene regolato automaticamente a seconda delle impostazioni degli altri canali quando Stereo plus 3 Beam o la riproduzione stereo viene scelta come modalità dei raggi (vedi le pagine 46 e 51).



Se il livello di un particolare canale non può venire regolato, “-dB” appare nel pannello anteriore.

Uso della riproduzione normale

Potete anche regolare il livello dei canali durante la riproduzione normale, ad esempio di DVD.

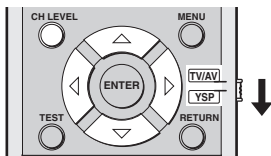

1 Portare il selettore della modalità di funzionamento su YSP.

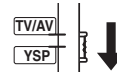

2 Premere CH LEVEL più volte (o premere CH LEVEL e quindi \triangle / ∇) per scegliere il canale da regolare.

Il pannello anteriore cambia nel modo seguente:

CH LEVEL



oppure

CH LEVEL

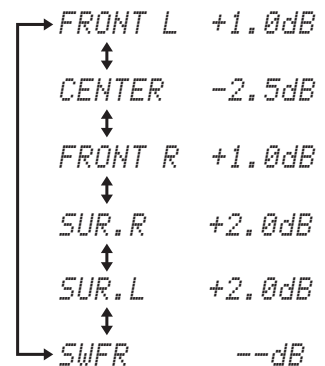
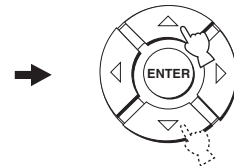

Nota

“SWFR” è disponibile solo se a quest’unità è collegato un subwoofer e SWFR viene scelto per BASS OUT in SOUND MENU (vedi pagina 64).

3 Premere ◀ / ▶ per regolare il volume dei canali.

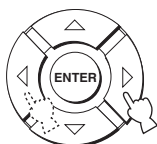

Gamma di controllo: Da -10,0 dB a +10,0 dB

4 Alla fine dell'impostazione, attendere qualche secondo senza fare uso di quest'unità.

Note

- I livelli di tutti i canali non possono venire regolati se la riproduzione stereo (vedi pagina 51), o My Surround (vedi pagina 46) è scelta come modalità dei raggi.
- "FRONT L/R" non può venire regolato se Stereo plus 3 Beam è scelta come modalità dei raggi (vedi pagina 46).
- Solo CENTER può venire regolato se My Beam è scelta come modalità dei raggi (vedi pagina 52).
- "FRONT L/R" viene regolato automaticamente a seconda delle impostazioni degli altri canali quando Stereo plus 3 Beam o la riproduzione stereo viene scelta come modalità dei raggi (vedi le pagine 46 e 51).



Se il livello di un particolare canale non può venire regolato, "--dB" appare nel pannello anteriore.

Sceita di una modalità d'ingresso

Potete scegliere il tipo di segnale audio ricevuto da una sorgente esterna a seconda delle preferenze o del tipo di sorgente. Questa funzione è disponibile per TV/STB, DVD e AUX.



Nella maggior parte dei casi, raccomandiamo di usare la modalità di ingresso AUTO.

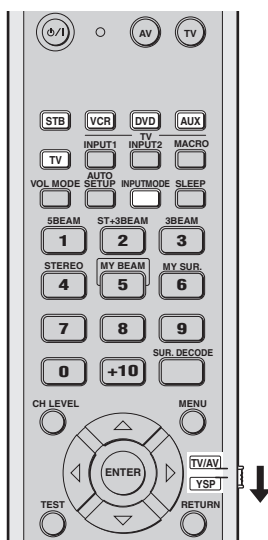

1 Portare il selettore della modalità di funzionamento su YSP.

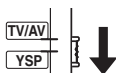

2 Premere uno dei selettori d'ingresso per scegliere la sorgente di segnale desiderata.

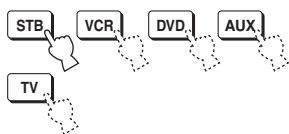

3 Premere INPUTMODE più volte per cambiare modalità di ingresso.

INPUTMODE

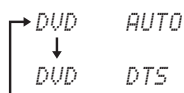

Se DVD viene usato come sorgente

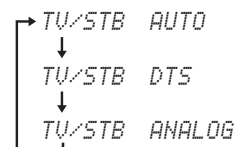

Se TV o STB viene usato come sorgente

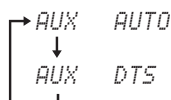

Se AUX viene usato come sorgente

Nota

ANALOG non è disponibile come modalità di ingresso di DVD e AUX.

AUTO

Sceglie automaticamente i segnali audio in ingresso nel seguente ordine:

- 1) Dolby Digital oppure DTS
- 2) PCM
- 3) Analog



Usare questa modalità di ingresso nella maggior parte dei casi.

DTS

Sceglie solo i segnali digitali codificati in DTS.

Paragonata ad AUTO, questa modalità di ingresso garantisce una maggiore stabilità durante la riproduzione di CD o LD con codifica DTS.

ANALOG

Sceglie solo segnali analogici.

Anche se si ricevono insieme segnali digitali ed analogici, vengono scelti solo segnali analogici.



Potete determinare la modalità di ingresso predefinita scelta dall'unità quando si accende regolando INPUT MODE in INPUT MENU (vedi pagina 66).

Regolazione dei parametri di sistema

Quest'unità possiede menu aggiuntivi visualizzati nel display del pannello anteriore. Questi menu offrono operazioni aggiuntive per regolare e personalizzare il modo in cui quest'unità opera.

Nota

Se "F.PANEL KEY" si trova su "F.PANEL: OFF" (vedi pagina 75), STANDBY/ON del pannello anteriore non funziona. Invece di regolare i parametri di sistema, usare STANDBY/ON del telecomando.

Uso dei parametri di sistema

Impostare i parametri di sistema con la procedura seguente.

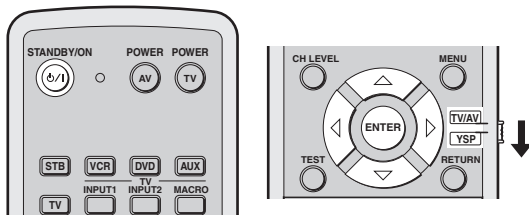
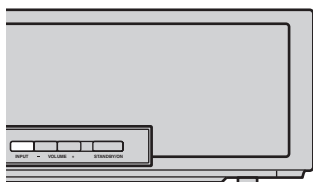

- 1** Per spegnere quest'unità, premere STANDBY/ON del telecomando.

STANDBY/ON



- 2** Mantenere premuto INPUT del pannello anteriore e premere poi STANDBY/ON del telecomando per accendere quest'unità. "MEMORY PROTECT" appare sul display del pannello anteriore.

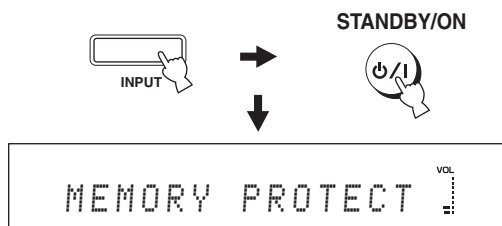

- 3** Lasciare andare INPUT del pannello anteriore.



- 4** Portare il selettore della modalità di funzionamento su YSP.

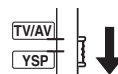

- 5** Usare Δ/∇ per scegliere il parametro da regolare, poi premere ENTER.

Per quanto riguarda i tipi di parametro, vedere la tabella a pagina 75.



- 6** Usare \leftarrow/\rightarrow per scegliere e cambiare l'impostazione dei parametri.

Per quanto riguarda le impostazioni dei parametri, vedere la tabella a pagina 75.



Parametro da cambiare e display del pannello anteriore	Impostazioni dei parametri
MEMORY PROTECT Potete proteggere le impostazioni al momento salvate nella memoria di sistema dalla cancellazione o modifica accidentale. <div style="text-align: center; border: 1px solid black; padding: 5px; margin: 10px 0;"> MEMORY PROTECT VOL ↓ </div>	ON, OFF
MAX VOLUME Potete impostare un volume massimo che quest'unità non può mai superare. <div style="text-align: center; border: 1px solid black; padding: 5px; margin: 10px 0;"> MAX VOLUME SET VOL ↓ </div>	MAX, da 99 a 01, MIN Passo di controllo: 1
TURN ON VOLUME È possibile impostare il livello del volume usato al momento di accensione di quest'unità. <div style="text-align: center; border: 1px solid black; padding: 5px; margin: 10px 0;"> TURN ON VOLUME VOL ↓ </div>	MAX, da 99 a 01, OFF Passo di controllo: 1
DEMO MODE È possibile fare una prova pratica dei raggi sonori emessi da quest'unità. <div style="text-align: center; border: 1px solid black; padding: 5px; margin: 10px 0;"> DEMO MODE VOL ↓ </div>	ON, OFF
PANEL INP. KEY Nell'impostare i parametri di sistema potete disattivare il pulsante INPUT del pannello anteriore. <div style="text-align: center; border: 1px solid black; padding: 5px; margin: 10px 0;"> PANEL INP. KEY VOL ↓ </div>	ON, OFF
F.PANEL KEY Potete disattivare i pulsanti del pannello anteriore, salvo quando regolate i parametri di sistema. <div style="text-align: center; border: 1px solid black; padding: 5px; margin: 10px 0;"> F.PANEL KEY VOL ↓ </div>	ON, OFF
FACTORY PRESET Potete riportare tutti i parametri di quest'unità ai loro valori di fabbrica. Questa procedura reinizializza TUTTI i parametri visti in SET MENU. <p>Nota</p> Dopo aver eseguito la seguente procedura, dovete fare l'operazione AUTO SETUP di nuovo per andare incontro alle caratteristiche dell'ambiente di ascolto. <div style="text-align: center; border: 1px solid black; padding: 5px; margin: 10px 0;"> FACTORY PRESET VOL ↓ </div>	RESET, CANCEL

7 Premere STANDBY/ON del telecomando per impostare la modalità di attesa.

STANDBY/ON



La nuova impostazione viene attivata la prossima volta che quest'unità viene accesa.



Quando la modalità demo è attivata, riavviare questa unità, poi premere ENTER mentre si riproducono sorgenti per testare il raggio sonoro.

Il raggio acustico emesso passa da sinistra a destra. Premere ENTER di nuovo per farlo fermare.

Caratteristiche di telecomando

Oltre a controllare quest'unità, il telecomando può anche controllare altri componenti AV fabbricati da Yamaha ed altri fabbricanti. Per controllare altri componenti dovete impostare i codici di telecomando corrispondenti in questo telecomando e portare il selettore della modalità di funzionamento su TV/AV e cambiare l'area da controllare.

Nota

A seconda del componente AV esterno da usare, potreste non essere in grado di controllarlo con il telecomando anche impostando un codice di telecomando. In questo caso, azionare il componente con il suo telecomando.

Impostazione dei codici di telecomando

Potete controllare altri componenti impostando i codici dei fabbricanti adatti. I codici possono venire impostati per ciascuna area di comando (STB, VCR, DVD, sdAUX e TV).

Per un elenco completo dei codici di telecomando disponibili, vedere "Lista dei codici di telecomando" alla fine di questo manuale.

Indicatore di trasmissione

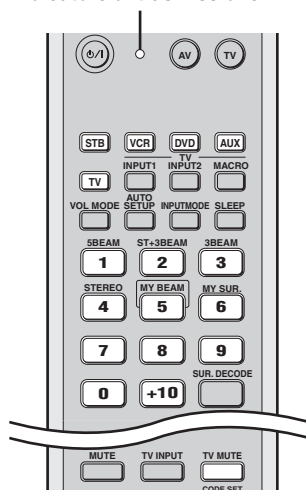

1 Mantenere premuto CODE SET e quindi premere uno dei selettori d'ingresso per scegliere la sorgente di segnale per cui impostare un codice di telecomando.

L'indicatore di trasmissione lampeggia due volte e poi rimane acceso.

Passare alla fase 2 tenendo premuto CODE SET.

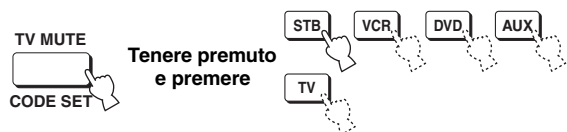

Tenere premuto CODE SET fino alla fine della fase 2.

2 Premere i pulsanti numerici per impostare il codice di telecomando mentre si tiene premuto CODE SET.

Esempio di installazione:
Yamaha Area dell'ingresso DVD

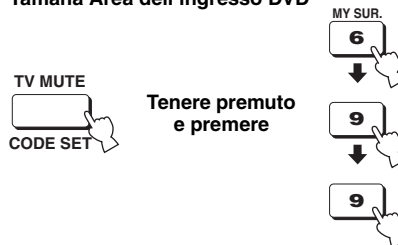

Lasciare andare CODE SET dopo aver digitato il codice.

3 Per le modalità di controllo di componenti esterni con il telecomando di quest'unità, consultare "Controllo di altri componenti" a pagina 77.

Se i componenti esterni funzionano correttamente, l'impostazione del telecomando ha avuto successo. In caso contrario, il codice di telecomando potrebbe non essere giusto. Controllare che il codice di telecomando sia corretto. Vedere la "Lista dei codici di telecomando" alla fine di questo manuale e ripartire dalla fase 1.

Nota

Se il fabbricante del vostro componente usa più di un codice, provare ciascuno di essi sino a trovare quello giusto.

Se il telecomando rimane senza batterie per più di due minuti o se delle batterie scariche rimangono nel telecomando, il contenuto della sua memoria viene perduto. Se il contenuto della memoria viene perduto, inserire nuove batterie e reimpostare i codici di telecomando.

Quando si cambiano le batterie, fare attenzione a non premere i pulsanti del telecomando. Facendolo si cancella il contenuto della memoria.

Controllo di altri componenti

■ Controllo del televisore

Portare il selettore della modalità di funzionamento su TV/AV e premere TV per scegliere il televisore come sorgente del segnale.

L'area del telecomando di controllo del televisore si attiva.

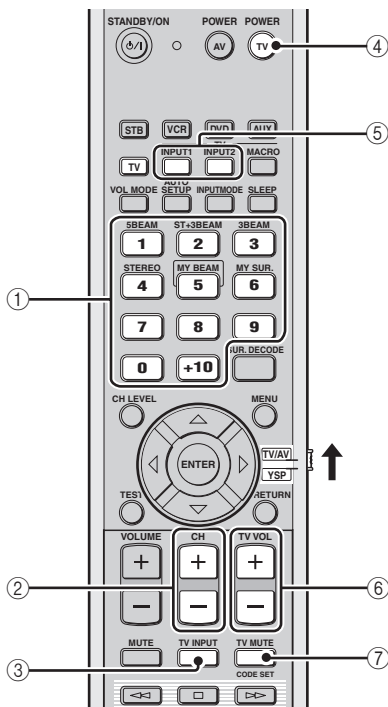

① Pulsanti numerici

Sceglie un canale televisivo da riprodurre.

② CH +/-

Percorre i canali televisivi disponibili.

③ TV INPUT

Cambia la sorgente d'ingresso per il televisore.

④ TV POWER

Accende o spegne il televisore.

⑤ TV INPUT1/2

Sceglie la sorgente d'ingresso del televisore.

⑥ TV VOL +/-

Regola il livello di uscita audio del televisore.

⑦ TV MUTE

Silenzia temporaneamente l'audio del televisore.

Se si usa la funzione di controllo HDMI, alcune operazioni (il portare in modalità di accensione o di attesa questa unità, la regolazione del volume, ecc.) possono venire eseguite con questa unità mentre il televisore collegato a questa unità con le prese HDMI viene controllato col telecomando di questa unità. Quando un registratore DVD o registratore Blu-ray compatibile con il controllo HDMI viene collegato a questa unità con le prese HDMI, l'alimentazione di questi dispositivi può venire portata in modalità di accensione o attesa.

■ **Controllo di un lettore/registratore DVD**

Portare il selettore della modalità di funzionamento su TV/AV e premere DVD per scegliere il lettore DVD come sorgente del segnale.

L'area del telecomando di controllo del lettore si attiva.

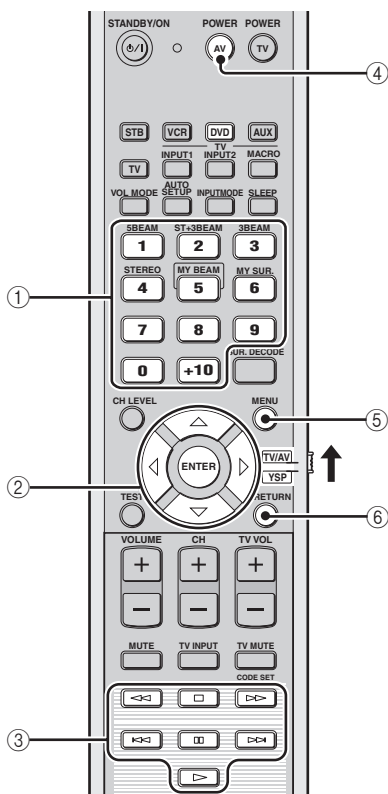

① **Pulsanti numerici**

Servono per digitare numeri.

② **Pulsanti del cursore** $\triangle / \nabla / \leftarrow / \rightarrow$, **ENTER**

Da usare per scegliere voci del menu di un DVD.

③ **Pulsanti di funzione per lettori DVD**

Controllano un lettore/registratore di DVD, ad esempio facendolo avviare e fermare.

④ **AV POWER**

Accende o spegne il lettore o registratore di DVD.

⑤ **MENU**

Visualizza il menu dei DVD.

⑥ **RETURN**

Da usare per tornare ad una schermata del menu precedente del DVD o per uscire da quest'ultimo.

■ **Uso di un STB (set-top-box) (per televisione via cavo/sintonizzatore satellitare)**

Portare il selettore della modalità di funzionamento su TV/AV e premere STB per scegliere STB come sorgente del segnale.

L'area del telecomando di controllo STB si attiva.

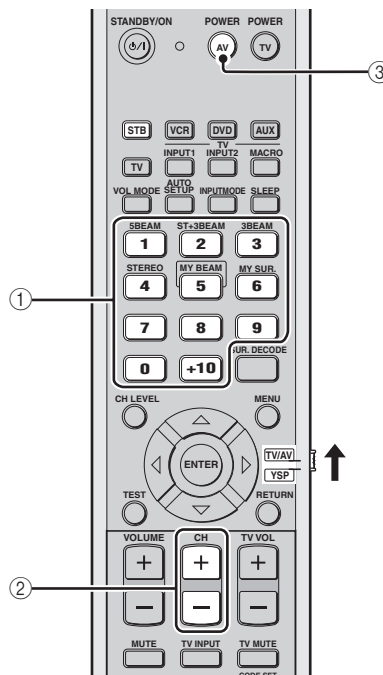

① **Pulsanti numerici**

Servono per digitare numeri.

② **CH +/-**

Percorre i canali STB disponibili.

③ **AV POWER**

Accende o spegne l'STB.

■ Controllo di un videoregistratore

Portare il selettore della modalità di funzionamento su TV/AV e premere VCR per scegliere VCR come sorgente del segnale.

L'area del telecomando di controllo del videoregistratore si attiva.

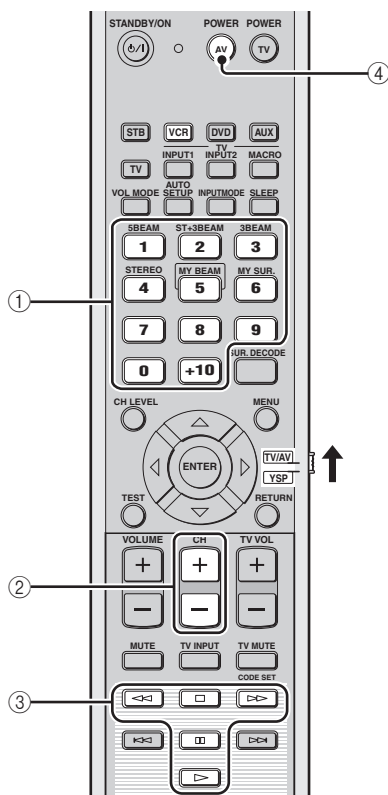

① Pulsanti numerici

Servono per digitare numeri.

② CH +/-

Percorre i canali del videoregistratore disponibili.

③ Pulsanti di funzione per videoregistratori

Controllano il videoregistratore, facendolo ad esempio avviare o fermare.

④ AV POWER

Accende o spegne il videoregistratore.

Uso di macro con un televisore

La caratteristica macro del televisore rende possibile eseguire una serie di operazioni alla pressione di un solo pulsante. Ad esempio, se si vuole riprodurre un DVD, si deve accendere il componente, scegliere l'ingresso DVD e quindi premere il pulsante di riproduzione. La caratteristica macro del televisore rende possibile eseguire queste operazioni premendo il solo pulsante del macro DVD.

Note

- Prima di impostare dei macro non mancare di impostare un codice di telecomando.
- I modi di impostare i macro sono differenti se il televisore non ha un sintonizzatore.
- Se si preme un pulsante di controllo del telecomando che non sia uno di quelli usati per creare un macro, la procedura di impostazione viene normalmente cancellata.
- Se le fasi 2 e 3 richiedono oltre 10 secondi, la procedura di impostazione viene automaticamente cancellata. In questo caso, riprendere dalla fase 1.

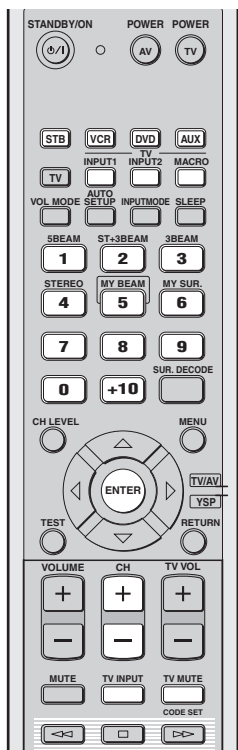

Impostazione di macro per televisori dotati di sintonizzatore

- 1** Mantenere premuto **CODE SET** e quindi premere uno dei selettori d'ingresso per scegliere la sorgente di segnale per cui impostare un macro.

Passare alla fase 2 tenendo premuto **CODE SET**.



- 2** Premere **MACRO** mentre si tiene premuto **CODE SET**.

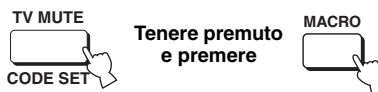

- 3** Premere **CH +/-** o i pulsanti numerici per scegliere un canale del televisore.

Controllare che sul televisore appaia la schermata del sintonizzatore.

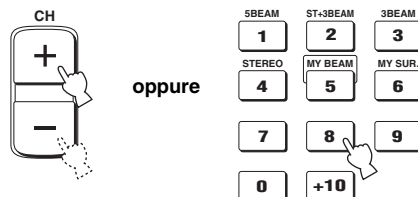

- 4** Premere **TV INPUT** più volte fino a che la schermata cambia per visualizzare la sorgente di segnale scelta nella fase 1.



- 5** Premere **ENTER** per confermare l'impostazione del macro.

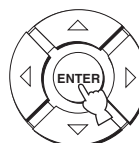

■ Impostazione di macro per televisori non dotati di sintonizzatore

- 1** Mantenere premuto CODE SET e quindi premere uno dei selettori d'ingresso per scegliere la sorgente di segnale per cui impostare un macro.

Passare alla fase 2 tenendo premuto CODE SET.



- 2** Premere MACRO mentre si tiene premuto CODE SET.

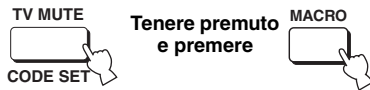

- 3** Premere INPUT1.

Controllare che sul televisore appaia la schermata d'ingresso 1.



- 4** Premere TV INPUT più volte fino a che la schermata cambia per visualizzare la sorgente di segnale scelta nella fase 1.



- 5** Premere ENTER per confermare l'impostazione fatta.



■ Uso di macro

Mantenere premuto un selettore d'ingresso per circa due secondi per scegliere la sorgente di segnale con cui usare dei macro.

Il segnale visualizzato dal televisore cambia nel momento in cui la modalità di ingresso cambia.



■ Cancellazione di macro

- 1** Mantenere premuto CODE SET e quindi premere uno dei selettori d'ingresso per scegliere la sorgente di segnale per cui cancellare un macro.

Passare alla fase 2 tenendo premuto CODE SET.



- 2** Premere MACRO mentre si tiene premuto CODE SET.

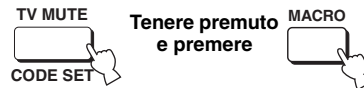

- 3** Premere ENTER per cancellare i macro.

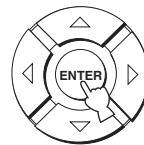

Diagnostica

Se quest'unità non funziona a dovere, consultare la sezione del manuale che segue. Se il problema che avete non viene trattato o se i rimedi proposti non servono, portare quest'unità nella modalità di attesa, scollegare il cavo di alimentazione a corrente alternata ed entrare in contatto col rivenditore autorizzato o centro assistenza Yamaha più vicino.

■ Problemi di carattere generale

Problema	Causa	Rimedio	Vedere pagina
Quest'unità non si accende se il pulsante STANDBY/ON viene premuto, o si porta immediatamente nella modalità di attesa subito dopo esser stata accesa.	Il cavo di alimentazione a corrente alternata non è ben collegato ad una presa di corrente alternata.	Collegare bene il cavo di alimentazione a corrente alternata alla presa di corrente alternata.	26
	Quest'unità è stata esposta a forti scariche elettriche (ad esempio fulmini o elettricità statica).	Portare quest'unità nella modalità di attesa, scollegare il cavo di alimentazione a corrente alternata, ricollegarlo dopo 30 secondi e riprendere l'uso di quest'unità.	—
Quest'unità si porta improvvisamente nella modalità di attesa.	La temperatura interna diviene troppo alta ed il circuito di sicurezza si attiva automaticamente.	Attendere un'ora che quest'unità si raffreddi e quindi riaccenderla.	—
	Il timer di spegnimento ha spento quest'unità.	Accendere quest'unità e riprodurre di nuovo la sorgente di segnale.	—
Mancata riproduzione.	Ingresso scelto scorretto o collegamenti scorretti.	Collegare bene i cavi. Se il problema persiste, i cavi potrebbero esser difettosi.	16
	Non si è scelta una sorgente di segnale adatta.	Scegliere una sorgente di segnale adatta con INPUT o un selettore d'ingresso.	42
	Il volume è abbassato.	Alzare il volume.	44
	Il suono è silenziato.	Premere MUTE o VOLUME +/- per far riprendere la riproduzione audio e regolare il volume.	44
	Dei segnali che quest'unità non è in grado di riprodurre (come segnali PCM con una frequenza di campionamento maggiore di 96 kHz) sono ricevuti da un componente esterno.	Riprodurre una sorgente i cui segnali possono venire riprodotti con quest'unità.	—
		Cambiare le impostazioni di sistema del componente sorgente.	—
	I componenti HDMI collegati a quest'unità non supportano gli standard di protezione dalla duplicazione HDCP.	Usare componenti HDMI che supportino gli standard di protezione dalla duplicazione HDCP.	17
	SUPPORT AUDIO è impostato su OTHER e i segnali audio HDMI non vengono riprodotti su questa unità.	Portare SUPPORT AUDIO su YSP-600 in MANUAL SETUP.	67
La riproduzione audio cessa improvvisamente.	Il timer di spegnimento ha spento quest'unità.	Accendere quest'unità e riprodurre di nuovo la sorgente di segnale.	—
	Il suono è silenziato.	Premere MUTE o VOLUME +/- per far riprendere la riproduzione audio e regolare il volume.	44
I canali di effetto non producono suono.	SI sta riproducendo un programma stereo o in modalità My Beam.	Premere uno dei pulsanti di modalità dei raggi sonori del telecomando per scegliere una modalità di riproduzione multicanale e quindi provare a riprodurre un'altra volta.	45
Il canale centrale non produce suono.	Il livello di uscita del canale centrale è regolato sul minimo.	Aumentare il livello del canale centrale.	70
I canali surround non producono suono.	Il livello di uscita dei canali di circondamento è regolato sul minimo.	Aumentare il livello dei canali di circondamento.	70

Problema	Causa	Rimedio	Vedere pagina
Il subwoofer non produce suono.	BASS OUT in SUBWOOFER SET è regolato su FRONT.	Scegliere SWFR.	64
	Il segnale riprodotto non contiene frequenze bassissime.		
Suono distorto o privo di bassi.	CROSS OVER in SUBWOOFER SET è regolato in modo scorretto.	Impostare CROSS OVER in modo corretto.	64
	Una delle modalità di ascolto notturno è al momento scelta.	Disattivare le modalità di ascolto notturno.	54
Troppi bassi.	TruBass è attivato.	Spegnere TruBass.	65
	Il volume del subwoofer è eccessivo.	Abbassare il volume del subwoofer.	—
Gli effetti Surround sono scarsi.	La stanza di ascolto non ha una forma normale.	Installare quest'unità in una stanza quadrata o rettangolare.	—
	Non ci sono pareti nella direzione del raggio sonoro.	Posare un oggetto piatto, ad esempio una tavola, sul percorso del raggio sonoro.	—
Delle sorgenti Dolby Digital o DTS non possono venire riprodotte. (L'indicatore Dolby Digital o DTS non si illumina sul display del pannello anteriore.)	I componenti collegati non sono stati regolati in ms.odo da emettere segnali digitali Dolby Digital o DTS.	Impostare correttamente il componente consultandone il manuale.	—
	La modalità d'ingresso viene portata su ANALOG.	Impostare la modalità d'ingresso AUTO.	73
Quando un subwoofer non è collegato a questa unità vi sono disturbi da interferenza.	Il circuito di protezione è entrato in funzione poichè è stata riprodotta una sorgente con forti componenti di bassi.	Abbassare il volume.	44
		Selezionare SWFR per BASS OUT.	64
		Collegare un subwoofer e regolare le impostazioni per SUBWOOFER SET.	64
I bassi sono distorti.	CROSS OVER in SUBWOOFER SET è regolato in modo scorretto.	Impostare CROSS OVER in modo corretto.	64
Le visualizzazioni sullo schermo non appaiono.	Il cavo video a spinotto OSD non è ben collegato.	Collegare bene il cavo.	18, 19
Quest'unità non funziona correttamente.	Il microprocessore interno si è bloccato a causa di una scarica elettrica, ad esempio un fulmine o elettricità statica eccessiva, o a causa di un'alimentazione di voltaggio troppo basso.	Scollegare il cavo di alimentazione a corrente alternata dalla sua presa e quindi ricollegarlo dopo circa 30 secondi.	—
Il televisore collegato a quest'unità via HDMI non produce suono.	Il televisore non accetta segnali audio multicanale.	Convertire il segnale audio multicanale in segnale audio a 2 canali presso il componente di origine, ad esempio un lettore DVD.	—
	"SUPPORT AUDIO" è impostato su "YSP-600".	Portare "SUPPORT AUDIO" su "OTHER".	67
Ci sono rumori ed interferenze dovuti a macchine digitali o ad alta frequenza.	Quest'unità è troppo vicina alle macchine digitali o ad alta frequenza.	Allontanare quest'unità da quelle macchine.	—
Quest'unità non riproduce correttamente gli effetti.	La sorgente originale include effetti sonori Surround.	Disattivare gli effetti sonori surround di quest'unità.	—
La funzione di regolazione automatica My Beam non funziona.	La stanza di ascolto è troppo rumorosa.	Tenere la stanza di ascolto il più silenziosa possibile.	—
		Provare la regolazione manuale.	53
	Il telecomando potrebbe non essere all'interno della sua gamma di operatività.	Il telecomando funziona entro un campo massimo di 6 m e a non più di 30 gradi dall'asse del pannello anteriore.	27
	La funzione non funziona correttamente a causa delle condizioni operative dei componenti del sistema.	Scegliere My Beam e riprovare.	52

■ Telecomando

Problema	Causa	Rimedio	Vedere pagina
Il telecomando non funziona o funziona male.	Distanza o angolazione scorretta.	Il telecomando funziona entro un campo massimo di 6 m e a non più di 30 gradi dall'asse del pannello anteriore.	27
	La luce solare diretta (da una lampada a fluorescenza o altro) colpisce il sensore di telecomando di quest'unità.	Cambiare la posizione di quest'unità.	—
	Le batterie sono indebolite.	Sostituire tutte le batterie.	27
Non si possono usare componenti esterni col telecomando di quest'unità.	Il componente esterno da controllare non è scelto come sorgente d'ingresso.	Premere INPUT del pannello anteriore o i selettori d'ingresso del telecomando per scegliere il componente esterno da usare.	42
	Il codice di telecomando non è stato impostato correttamente.	Impostare correttamente i codici di telecomando o provare un altro codice della stessa marca consultando la sezione "Lista dei codici di telecomando" alla fine di questo manuale.	76
	Anche se il codice di telecomando è impostato correttamente, alcuni modelli possono non rispondere al telecomando.	Uso del telecomando in dotazione ai componenti esterni.	—
I pulsanti del cursore non funzionano durante l'operazione SET MENU.	Il selettore della modalità di funzionamento è stato portato involontariamente su TV/AV.	Portare il selettore della modalità di funzionamento su YSP.	—
La funzione di regolazione automatica My Beam non funziona.	Distanza o angolazione scorretta.	Il telecomando funziona entro un campo massimo di 6 m e a non più di 30 gradi dall'asse del pannello anteriore.	52

■ HDMI

Messaggio di errore	Causa	Rimedio	Vedere pagina
Device Error	Il numero dei componenti HDMI collegati è eccessivo.	Ridurre il numero dei componenti HDMI collegati.	—
HDCP Error	L'autenticazione HDCP è fallita.	Usare componenti HDMI che supportino gli standard di protezione dalla duplicazione HDCP.	—

■ Dolby Digital

Il sistema Dolby Digital è un sistema di circondamento digitale che vi dà un audio multicanale completamente indipendente. Con 3 canali anteriori (sinistro, centrale e destro) e 2 canali stereo di circondamento, Dolby Digital produce 5 canali stereo a tutta gamma. Con un canale addizionale specialmente per gli effetti di basso chiamato LFE (effetti di bassa frequenza), il sistema ha in tutto 5.1 canali (quello LFE viene contato come 0.1 canale). Usando segnale stereo a 2 canali per i canali di circondamento, è possibile ottenere effetti sonori di movimento e circondamento più accurati di quanto sia possibile con Dolby Surround. La gamma dinamica ampia (vale a dire la differenza fra il volume massimo e quello minimo) riprodotta da un sistema a 5 canali e l'orientamento preciso generato usando il processamento digitale dei suoni fornisce agli ascoltatori livello finora mai visti di eccitazione e realismo. Con quest'unità potete scegliere ed ottenere qualsiasi ambiente sonoro da monoaurale a 5.1 canali a piacere vostro.

■ Dolby Pro Logic II

Dolby Pro Logic II è una tecnologia avanzata usata per decodificare una grande quantità di programmi Dolby Surround preesistenti. Questa nuova tecnologia permette la riproduzione di 5 canali discreti con 2 canali anteriori, uno destro ed uno sinistro, 1 canale centrale e 2 canali di circondamento, uno destro ed uno sinistro (invece di 1 solo canale di circondamento come avviene per la tecnologia Pro Logic convenzionale). Oltre alla modalità Movie, le modalità Music e Game sono inoltre disponibili per la riproduzione di sorgenti a 2 canali.

■ Dolby Surround

Il sistema Dolby Surround impiega un sistema di registrazione a 4 canali che riproduce effetti sonori realistici e dinamici. Ci sono i 2 canali anteriori destro e sinistro (stereo), un canale centrale per i dialoghi (monofonico) ed un canale di circondamento per effetti speciali (monofonico). Il canale di circondamento riproduce suono entro una gamma ridotta di frequenze. Il sistema Dolby Surround viene usato con praticamente tutte le videocassette e i dischi laser, e con molte trasmissioni televisive o via cavo. Il decodificatore Dolby Pro Logic che quest'unità incorpora usa un sistema di processamento digitale dell'immagine che stabilizza automaticamente il volume di ciascun canale per enfatizzare gli effetti sonori e la loro direzionalità.

■ DTS Digital Surround

Il sistema di circondamento digitale DTS è stato sviluppato per sostituire le colonne sonore analogiche di film con suono digitale a 6 canali e sta guadagnando di popolarità nei cinema di tutto il mondo. DTS, Inc. ha sviluppato un sistema analogo per l'ascolto in casa, rendendo possibile il godere della profondità e spazialità del suono DTS anche senza uscire. Questo sistema produce suono praticamente privo di distorsione da suono a 6 canali (canali sinistro destro e centrale, 2 canali di circondamento ed un canale LFE considerato pari a 0.1 canali, ad esempio un subwoofer, pari a 5.1 canali). Quest'unità include un decodificatore DTS-ES che permette la riproduzione di 6.1 canali aggiungendo un canale di circondamento posteriore ad un sistema a 5.1 canali preesistente.

■ DTS Neo:6

Il sistema Neo:6 decodifica sorgenti tradizionali a 2 canali per la riproduzione a 6 canali grazie ad uno speciale decodificatore. Esso permette la riproduzione con canali a tutta gamma con una separazione superiore, pari a quella dei segnali digitali discreti. Sono disponibili due modalità: modalità Music per riprodurre musica e modalità Cinema per film.

■ EUPHONY

Euphony è un sistema rivoluzionario di riproduzione di campi sonori rivoluzionario realizzato con tecnologie state dell'arte sviluppate per riprodurre suoni eccezionali. Può riprodurre segnale surround ottimizzato a prescindere dal numero dei canali in ingresso, del numero dei diffusori (due o più) e delle loro dimensioni. Inoltre, è possiede una localizzazione stabile del centro acustico. Può anche riprodurre segnale surround in cuffia con suono naturale e localizzazione "fuori della testa", in modo che l'ascoltatore sente un suono espansivo ma non si stanca anche durante l'ascolto prolungato di musica o la visione di un film.

■ HDMI

HDMI (High-Definition Multimedia Interface) è il primo interfaccia audio/video completamente digitale, supportato dall'industria e non compresso. Fornendo un interfaccia fra qualsiasi sorgente (ad esempio un set-top box o un ricevitore AV) ed un monitor audio/video, ad esempio un televisore digitale, HDMI supporta video standard, potenziato o ad alta definizione, oltre ad audio digitale multicanale, attraverso un solo cavo. HDMI trasmette tutti gli standard HDTV ATSC e supporta l'audio digitale ad otto canali, con larghezza di banda che avanza per permettere future evoluzioni. Quando usata assieme alla caratteristica HDCP (High-bandwidth Digital Content Protection), HDMI fornisce un'interfaccia audio/video sicura che ottempera alle norme di sicurezza dei fornitori di contenuto e degli operatori di sistema. Per ulteriori informazioni su HDMI, visitare il sito HDMI presso "<http://www.hdmi.org/>".

■ Canale 0.1 LFE

Questo canale riproduce esclusivamente segnali a bassa frequenza. La gamma di frequenze che accetta va da 20 Hz a 120 Hz. Questo canale viene di solito contato come 0.1 canali perché si limita a rinforzare i bassi, a differenza degli altri 5/6 canali di un sistema Dolby Digital o DTS di sistemi a 5.1/6.1 canali, che riproducono tutte le frequenze.

■ PCM (Linear PCM)

Quello Linear PCM è un formato di segnale in cui il segnale audio analogico viene digitalizzato, registrato e trasmesso senza compressione. Esso viene usato prevalentemente in CD e DVD. Il sistema PCM impiega una tecnica particolare per il campionamento di segnale analogico, dividendolo in piccoli segmenti. Con una tecnica chiamata pulse code modulation (modulazione codice ad impulsi), il segnale analogico viene codificato sotto forma di impulsi e quindi modulato per la registrazione.

■ SRS TruBass

SRS TruBass è una tecnologia di enfasi psicoacustica dei bassi della SRS Labs, Inc. per diffusori e cuffie che produce bassi fino ad un ottava al di sotto delle capacità fisiche del driver dei diffusori. SRS TruBass trae vantaggio della tendenza dell'orecchio umano ad assumere la presenza di basse frequenze al sentire armoniche di frequenza superiore. Gli orecchi di conseguenza sentono un basso originale che i diffusori sono incapaci di produrre.

Indice

■ Numerici

3 Beam	46
5 Beam	45

■ A

Accensione.....	28
Ascolto notturno	54
AUTO SETUP (IntelliBeam).....	32

■ B

Batterie.....	27
BEAM MENU	60

■ C

Canale 0.1 LFE	86
Cavo a fibre ottiche.....	17
Cavo audio a spinotti	17
Cavo audio digitale a spinotti	17
Cavo di alimentazione a c.a.	26
Cavo HDMI	17
Cavo video a spinotto per OSD	17
Condici di telecomando	76
Controllo HDMI	57

■ D

DEMO MODE.....	75
Display del pannello anteriore	8
DISPLAY MENU	69
Dolby Digital	47
Dolby Pro Logic.....	47
Dolby Pro Logic II.....	47
DTS.....	47
DTS Neo:6.....	47
DVD Dimostrativo	6

■ E

EUPHONY	85
---------------	----

■ F

FACTORY PRESET	75
----------------------	----

■ G

Gamma dinamica	65
----------------------	----

■ H

HDMI.....	17
-----------	----

■ I

IntelliBeam	32
-------------------	----

■ M

Macro TV	80
MANUAL SETUP	58
MEMORY	39
Microfono IntelliBeam.....	33
Modalità del volume	54
Modalità dei raggi	45, 51, 52
Modalità Surround	47
My Beam.....	52

■ O

OSD (Visualizzazione di dati sullo schermo	29
--	----

■ P

Pannello anteriore.....	7
Pannello posteriore.....	9
Parametri di sistema	74
PCM	86

■ S

Segnale di prova	70
Sensore del telecomando.....	27
SET MENU.....	29
SOUND MENU	64
Stereo	51
Stereo plus 3 Beam	46
Supporto del microfono in cartone.....	34
Surround	45

■ T

Telecomando	10
Timer di spegnimento	55
TruBass.....	65

■ V

Volume	44
Volume invariante del televisore	54

Dati tecnici

SEZIONE AMPLIFICATORE

- Potenza massima di uscita
..... 2 W (1 kHz, 10% di DAC, 4 Ω) × 16
15 W (100 Hz, 10% di DAC, 4 Ω) × 2

SEZIONE DIFFUSORI

- Altoparlante
Diffusori di piccolo diametro
..... Cono da 2,8 cm schermato magneticamente × 16
Woofer
..... A cono da 8 cm schermati magneticamente × 2

COLLEGAMENTI

- Prese d'ingresso
TV/STB, VCR AUDIO IN (1 V, 32 kΩ) 2 paia (Analogiche)
TV/STB, AUX OPTICAL DIGITAL IN 2 (ottiche digitali)
DVD COAXIAL DIGITAL IN 1 (coassiali digitali)
AUX, DVD HDMI IN 2
- Prese di uscita
SUBWOOFER OUT (1,5 V, meno di 120 Hz) 1 (Subwoofer)
VIDEO OUT (1 V_{p-p}, 75 Ω) 1 (OSD)
HDMI OUT 1
- Presa di connessione di sistema
INTELLIBEAM MIC 1 (Ingresso microfono)
SYSTEM CONNECTOR 1 (Controllo di sistema)

L'interfaccia HDMI di quest'unità è basata sul seguente standard:

- HDCP (High-bandwidth Digital Content Protection System) su licenza di Digital Content Protection, LLC.

DATI GENERALI

- Alimentazione
[Modelli per U.S.A. e Canada] C.a. da 120 V/60 Hz
[Modello per Australia] C.a. da 220–240 V, 50/60 Hz
[Modelli per G.B., Europa e Russia] C.a. da 220–240 V, 50/60 Hz
[Modello per Corea] C.a. da 220–240 V, 50/60 Hz
[Modello Generale] C.a. da 110–120 V, 50/60 Hz
[Modello per l'Asia] C.a. da 220–240 V, 50/60 Hz
- Consumo di corrente 22 W
- Consumo di corrente in modalità di attesa 0,1 W o meno
- Dimensioni (W x H x D) 610 × 120 × 220 mm
- Peso 8,5 kg

* Dati tecnici soggetti a modifiche senza preavviso.

Garanzia limitata per l'Area Economica Europea (AEE) e la Svizzera

Vi ringraziamo per aver scelto un prodotto Yamaha. Nel caso raro in cui il vostro prodotto abbia bisogno di riparazioni in garanzia, entrare in contatto con il negozio in cui era stato acquistato. Se si avessero difficoltà, entrare in contatto con il rappresentante di Yamaha per il proprio paese. Sono disponibili maggiori dettagli nel nostro sito (<http://www.yamaha-hifi.com/> o <http://www.yamaha-uk.com/>, per i residenti nel Regno Unito).

Il prodotto viene garantito esente da difetti di fabbricazione e di materiali per un periodo di due anni a partire dalla data di acquisto originale. Yamaha si impegna, entro i limiti delle condizioni illustrate di seguito, a riparare (o sostituire, a discrezione esclusiva di Yamaha) il prodotto difettoso o qualsiasi sua parte senza alcun addebito per le parti o per il lavoro. Yamaha si riserva il diritto di sostituire un prodotto con uno di tipo, valore e/o condizione simile nel caso un modello particolare non sia più in produzione o sia considerato troppo costoso da riparare.

Condizioni della garanzia

1. La fattura o ricevuta originale di pagamento (recante la data di acquisto, il numero di codice del prodotto e il nome del negozio di acquisto) DEVE accompagnare sempre il prodotto difettoso unita ad una dichiarazione descrittiva del problema accusato. In mancanza di prova esaustiva dell'avvenuto acquisto, Yamaha si riserva in diritto di rifiutare di fornire riparazioni gratuite ed il prodotto può venire restituito a spese dell'utente.
2. Il prodotto DEVE esser stato acquistato da un rivenditore Yamaha AUTORIZZATO all'interno dell'Area Economica Europea (EEA) o in Svizzera.
3. Il prodotto non deve esser modificato o alterato se non dietro autorizzazione scritta di Yamaha.
4. Quanto segue viene escluso dalla presente garanzia:
 - a. Manutenzione periodica e riparazioni o sostituzione di pezzi dovute a normale invecchiamento.
 - b. Danni risultato di:
 - (1) Riparazioni eseguite dal cliente stesso o da terze parti non autorizzate.
 - (2) Imballaggio o trattamento inadeguato nel corso della spedizione del prodotto da parte del cliente. Tener presente che, al momento dell'invio del prodotto per riparazioni, è responsabilità del cliente l'assicurarsi che questo sia imballato adeguatamente.
 - (3) L'uso scorretto, compresi ma senza limitazioni (a) il mancato uso del prodotto per il suo scopo previsto o in accordo con le istruzioni di Yamaha per l'uso corretto, la manutenzione e la conservazione e (b) l'installazione o uso del prodotto in modo non conforme agli standard tecnici e di sicurezza in vigore nel paese di uso.
 - (4) Gli incidenti, i fulmini, l'acqua, gli incendi, la ventilazione scorretta, la perdita di acido dalle batterie o qualsiasi altra causa non sotto il controllo di Yamaha.
 - (5) Difetti di un sistema nel quale il prodotto è stato incorporato e/o incompatibilità con prodotti di terze parti.
 - (6) L'uso di un prodotto importato nella EEA e/o in Svizzera, non prodotto da Yamaha, nel caso il prodotto non sia conforme agli standard tecnici o di sicurezza del paese di uso e/o alle caratteristiche tecniche standard dei prodotti Yamaha da vendersi nell'AEE e/o in Svizzera.
 - (7) Prodotti non legati al campo AV (Audio Video).
(I prodotti soggetti allo "Yamaha AV Guarantee Statement" sono definiti nel sito <http://www.yamaha-hifi.com/> o <http://www.yamaha-uk.com/> nel caso dei residenti nel Regno Unito.)
5. Dove i termini della garanzia differiscono fra il paese di acquisto e il paese di uso del prodotto, vale la garanzia del paese di uso.
6. Yamaha non può venire considerata responsabile di perdite o danni, diretti, indiretti, consequenziali o di altro tipo, se non in termini di riparazione o sostituzione del prodotto.
7. Fare una copia di riserva di impostazioni o dati personalizzati, dato che Yamaha non può venire considerata responsabile di qualsiasi alterazione o perdita di tali impostazioni o dati.
8. Questa garanzia non influenza i diritti statutari dell'utente stabiliti dalle leggi applicabili in vigore o i diritti sul negoziante derivanti dal contratto di vendita/acquisto.

Precaución: Lea las indicaciones siguientes antes de utilizar esta unidad.

- 1 Para asegurar el mejor rendimiento de esta unidad, lea atentamente este manual. Y luego guárdelo en un lugar seguro para poder consultarlo en el futuro en caso de ser necesario.
- 2 Instale este sistema de sonido en un lugar bien ventilado, fresco, seco y limpio, con un espacio de al de la unidad menos 5 cm por encima (o por debajo) de esta unidad, y alejado de la luz solar directa, fuentes de calor, vibración, polvo, humedad y/o frío.
- 3 Coloque esta unidad lejos de otros aparatos eléctricos, motores o transformadores, para evitar así los ruidos de zumbido.
- 4 No exponga esta unidad a cambios bruscos de temperaturas, del frío al calor, ni lo coloque en lugares muy húmedos (una habitación con deshumidificador, por ejemplo), para impedir así que se forme condensación en su interior, lo que podría causar una descarga eléctrica, un incendio, daños en la unidad y/o lesiones a las personas.
- 5 Evite instalar esta unidad en un lugar donde puedan caerle encima objetos extraños o donde la unidad quede expuesto al goteo o a la salpicadura de líquidos. Encima de esta unidad no ponga:
 - Otros componentes, porque pueden causar daños y/o decoloración en la superficie de esta unidad.
 - Objetos con fuego (velas, por ejemplo), porque pueden causar un incendio, daños en la unidad y/o lesiones a las personas.
 - Recipientes con líquidos, porque pueden caerse y derramar el líquido, causando descargas eléctricas al usuario y/o dañando la unidad.
- 6 No tape esta unidad con un periódico, mantel, cortina, etc. para no impedir el escape del calor. Si aumenta la temperatura en el interior de la unidad, esto puede causar un incendio, daños en la unidad y/o lesiones a las personas.
- 7 No enchufe esta unidad a una toma de corriente hasta después de haber terminado todas las conexiones.
- 8 No ponga la unidad al revés. Podría recalentarse y posiblemente causar daños.
- 9 No utilice una fuerza excesiva con los conmutadores, los controles y/o los cables.
- 10 Cuando desconecte el cable de la alimentación de la toma de corriente, sujete la clavija y tire de ella; no tire del propio cable.
- 11 No limpie esta unidad con disolventes químicos porque podría estropear el acabado. Utilice un paño limpio y seco para limpiar la unidad.
- 12 Utilice solamente la tensión especificada en esta unidad. Utilizar la unidad con una tensión superior a la especificada resulta peligroso y puede producir un incendio, daños en la unidad y/o lesiones a las personas. Yamaha no se hará responsable de ningún daño debido al uso de esta unidad con una tensión diferente de la especificada.
- 13 Para impedir daños debidos a relámpagos, desconecte el cable de alimentación de la toma de corriente o de esta unidad durante una tormenta eléctrica.
- 14 No intente modificar ni arreglar esta unidad. Póngase en contacto con el personal de servicio Yamaha cualificado cuando necesite realizar alguna reparación. La caja no deberá abrirse nunca por ninguna razón.
- 15 Cuando no piense utilizar esta unidad durante mucho tiempo (es decir, cuando se ausente de casa por vacaciones, etc.), desconecte el cable de alimentación de la toma de corriente.
- 16 Asegúrese de leer la sección “Solución de problemas” antes de dar por concluido que su unidad está averiado.
- 17 Antes de trasladar esta unidad, pulse STANDBY/ON para ponerlo en el modo de espera, y luego desconecte el cable de alimentación de CA de la toma de corriente.
- 18 La condensación se formará cuando cambie de repente la temperatura ambiental. Desconecte en este caso el cable de alimentación de la toma de corriente y no utilice la unidad.
- 19 La unidad se calentará cuando la utilice durante mucho tiempo. Desconecte y luego no utilice la unidad para permitir que ésta se enfríe.
- 20 Instale esta unidad cerca de la toma de CA, donde se pueda llegar fácilmente a la clavija de alimentación de CA.
- 21 Las pilas no deberán exponerse a un calor excesivo como, por ejemplo, la luz solar directa, el fuego o algo similar.

ADVERTENCIA

PARA REDUCIR EL RIESGO DE INCENDIO O DESCARGA ELÉCTRICA, NO EXPONGA ESTA UNIDAD A LA LLUVIA NI A LA HUMEDAD.

ADVERTENCIA

EL CABLE DE ALIMENTACIÓN DE ESTA UNIDAD DEBERÁ ESTAR CONECTADO A UNA TOMA DE CORRIENTE MEDIANTE UNA CONEXIÓN QUE DISPONGA DE CONEXIÓN A TIERRA.

Esta unidad no se desconecta de la fuente de alimentación de CA si está conectada a una toma de CA, aunque la propia unidad haya sido apagada mediante STANDBY/ON. A este estado se le llama modo de espera. En este estado, esta unidad ha sido diseñada para que consuma una cantidad de corriente muy pequeña.

PRECAUCIÓN

Peligro de explosión si la pila se coloca mal. Cámbiela sólo por otra igual o de tipo equivalente.

PRECAUCIÓN

La utilización de controles, ajustes o procedimientos diferentes de los especificados en este manual puede causar una exposición peligrosa a la radiación.

Este símbolo sigue la normativa de la UE 2002/96/EC.



Este símbolo significa que el equipamiento eléctrico y electrónico y sus residuos no deben desecharse junto con la basura doméstica.

Le rogamos que haga caso de la normativa local y no deseche los productos viejos junto con la basura doméstica.

Índice

INTRODUCCIÓN

Idea general	2
Características	3
Uso de este manual	5
Accesorios suministrados	6
Controles y funciones	7
Panel delantero.....	7
Visualizador del panel delantero.....	8
Panel trasero.....	9
Mando a distancia.....	10

PREPARACIÓN

Instalación	13
Antes de instalar esta unidad.....	13
Instalación de esta unidad.....	13
Conexiones	16
Antes de conectar componentes.....	17
Conexiones usando cables HDMI.....	18
Conexión de un TV.....	19
Conexión de un reproductor/grabadora DVD.....	20
Conexión de un sintonizador de satélite digital o un sintonizador de TV por cable.....	21
Conexión de un sintonizador digital de ondas del aire.....	22
Conexión de una videograbadora.....	23
Conexión de otros componentes externos.....	24
Conexión de un altavoz de subgraves.....	25
Conexión del cable de alimentación de CA.....	26

INSTALACIÓN

Preparativos	27
Instalación de las pilas en el mando a distancia.....	27
Alcance de funcionamiento del mando a distancia.....	27
Encendido o puesta en espera de esta unidad.....	28
Utilización SET MENU	29
Visualización de la OSD (visualización en pantalla).....	29
El organigrama de SET MENU.....	30
Cambio del idioma de la OSD	31
AUTO SETUP (IntelliBeam)	32
El organigrama de AUTO SETUP.....	32
Instalación del micrófono IntelliBeam.....	33
Usando AUTO SETUP (IntelliBeam).....	34
Uso de la memoria del sistema	39
Uso conveniente de la memoria del sistema.....	39
Para guardar ajustes.....	39
Carga de ajustes.....	40

FUNCIONAMIENTO BÁSICO

Reproducción	42
Selección de la fuente de entrada.....	42
Reproducción de fuentes.....	43
Ajuste del volumen.....	44
Disfrute del sonido surround	45
5 Beam.....	45
Stereo plus 3 Beam.....	46
3 Beam.....	46
My Surround.....	46
Disfrute de fuentes de 2 canales con sonido surround.....	48
Para disfrutar de la TV con sonido surround.....	49
Ajuste de parámetros del modo surround.....	50

Disfrute del sonido estéreo	51
Reproducción clara del sonido (My Beam)	52
Usando la función de autoajuste.....	52
Usando la función de ajuste manual.....	53
Utilización del modo de volumen (Modo de escucha nocturna/ Modo de igualación del volumen del TV)	54
Utilización del temporizador para dormir	55
Utilización de la función de control HDMI	57

FUNCIONAMIENTO AVANZADO

MANUAL SETUP	58
Utilización MANUAL SETUP.....	59
BEAM MENU.....	60
SOUND MENU.....	64
INPUT MENU.....	66
DISPLAY MENU.....	69
Ajuste del balance de audio	70
Utilizando el tono de prueba.....	70
Uso de la salida de audio que está siendo reproducida.....	71
Selección del modo de entrada	73
Ajuste de parámetros del sistema	74
Utilización de los parámetros del sistema.....	74
Funciones del mando a distancia	76
Puesta de los códigos de mando a distancia.....	76
Control de otros componentes.....	77
Utilización del macro de TV.....	80

INFORMACIÓN ADICIONAL

Solución de problemas	82
Glosario	85
Índice alfabético	87
Especificaciones	88

Lista de códigos de mando a distancia.....i

INTRODUCCIÓN

PREPARACIÓN

INSTALACIÓN

FUNCIONAMIENTO BÁSICO

FUNCIONAMIENTO AVANZADO

INFORMACIÓN ADICIONAL

Español

Idea general

Generalmente se acepta que para disfrutar plenamente de las ventajas del sonido surround en casa, usted tiene que pasar por la molestia de conectar e instalar un gran número de altavoces y poder así disfrutar del mismo sonido surround que el de un cine.

Yamaha YSP-600 Digital Sound Projector pone en entredicho la idea preconcebida de que la instalación complicada de los altavoces y las molestas conexiones resultan necesarias para disfrutar del sonido surround multicanal.

Esta fina unidad elimina las preocupaciones de las conexiones y la instalación complicadas, dejándole con una unidad que no sólo facilita la instalación, sino que también proporciona la reproducción del potente sonido surround que usted ha estado esperando de sus 16 altavoces pequeños de gama completa y de 2 altavoces de graves incorporados.

Usted puede ajustar con precisión los parámetros de esta unidad y establecer el tiempo de retardo para haces sonoros separados, lo que proporciona un sonido altamente direccional que llega a la posición de escucha desde todas las direcciones.

El YSP-600 proyecta haces sonoros con información de sonido surround para las posiciones de los altavoces delanteros derecho (R) e izquierdo (L) y surround derecho (SR) e izquierdo (SL), los cuales se reflejan en las paredes de su sala de escucha antes de llegar a la posición de escucha real. Con la adición de haces sonoros centrales (C), este Digital Sound Projector crea un verdadero sonido surround de 5.1 canales que le hace sentirse como si tuviera verdaderamente altavoces de sonido surround en su habitación.

Siéntese y disfrute del sonido de este sencillo, pero elegante, Digital Sound Projector.

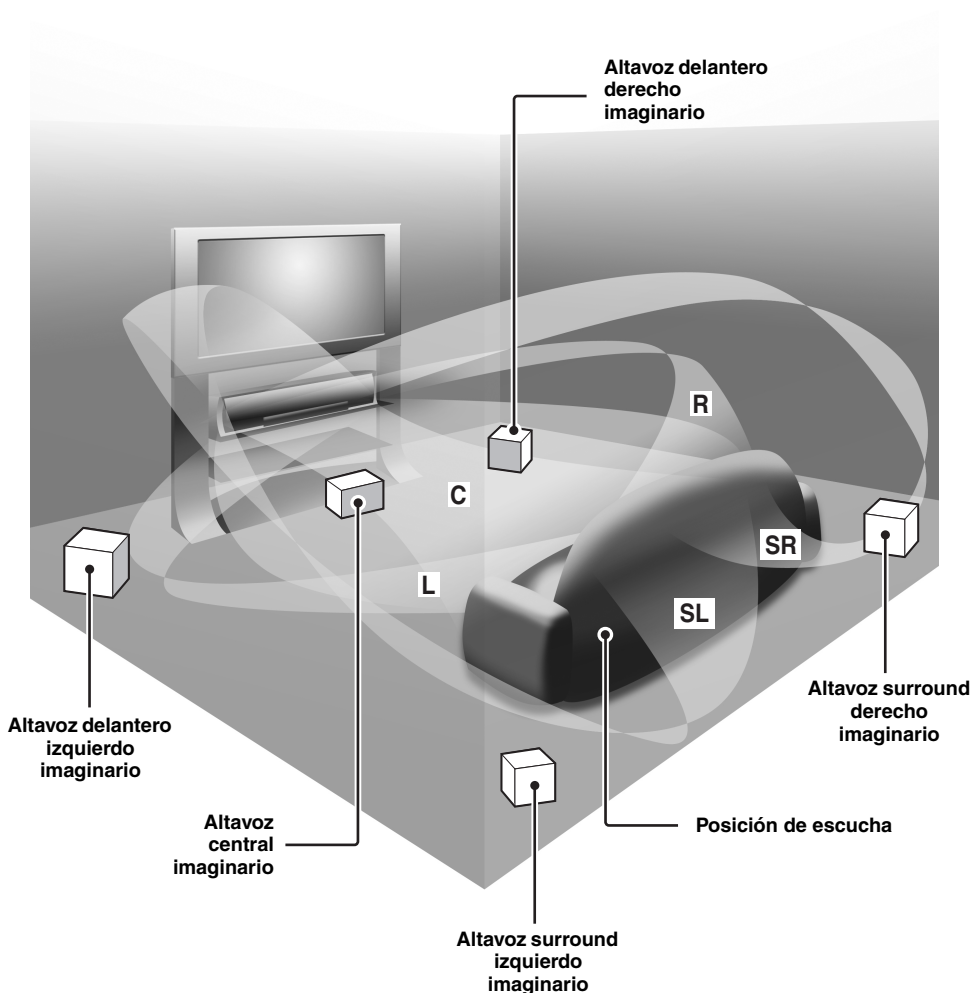

Características

Digital Sound Projector™

La tecnología Digital Sound Projector permite a una sola unidad controlar múltiples canales de sonido para generar un sonido surround multicanal, eliminando los altavoces satélite y el cableado asociado normalmente con sistemas de sonido surround convencionales. Esta unidad también emplea los modos de haces que le permiten disfrutar del sonido surround (5 Beam, Stereo plus 3 Beam y 3 Beam), la reproducción estéreo y My Beam.

My Surround

Además de los modos de haces mencionados más arriba, esta unidad está equipada con el modo de haz My Surround que le permite disfrutar del sistema surround hasta en lugares de escucha pequeños. My Surround es una función integrada e optimizada con tecnología Euphony de DiMAGIC y sistema de reproducción Beam, de Yamaha.

My Beam

Esta unidad emplea My Beam que asegura un sonido claro en un ambiente ruidoso. Puede ajustar el ángulo del haz manualmente o automáticamente utilizando el mando a distancia suministrado a 30° como máximo hacia la derecha o hacia la izquierda.

HDMI™ (Interfaz multimedia de alta definición)

- ◆ Interfaz HDMI para obtener vídeo estándar, realzado o de alta definición (incluyendo transmisión de señales de vídeo de 1080p) y también audio digital multicanal basado en HDCP
- ◆ Conexiones sencillas y fáciles con componentes externos soportados por HDMI
- ◆ Enlace funcional con un TV compatible con control HDMI

Mando a distancia versátil

El mando a distancia suministrado tiene códigos de mando a distancia preajustados para controlar el reproductor DVD, el reproductor Blu-ray, el reproductor (grabadora) HD DVD, la videgrabadora, el sintonizador de TV por cable y el sintonizador de satélite digital conectados a esta unidad. Además, el mando a distancia dispone de la función macro para que usted pueda hacer una serie de operaciones pulsando un solo botón.

AUTO SETUP (IntelliBeam)

Esta unidad emplea la tecnología de optimización automática de haz sonoro y acústica con la ayuda del micrófono IntelliBeam suministrado. Puede evitar los molestos ajustes de los altavoces basados en el oído y lograr ajustes del haz sonoro muy precisos que se adaptan mejor a su ambiente de escucha.

Compatibilidad con las tecnologías más recientes

Esta unidad emplea decodificadores compatibles con Dolby Digital, DTS, Dolby Pro Logic, Dolby Pro Logic II y DTS Neo:6.

- ◆ Dolby Digital
Éste es el formato de señal de audio estándar usado en varios medios digitales tales como DVD, Blu-ray y HD DVD. Esta tecnología surround ofrece audio digital de alta calidad en hasta 5.1 canales discretos para producir un efecto direccional más real.
- ◆ DTS
Éste es el formato de señal de audio estándar usado en varios medios digitales tales como DVD, Blu-ray y HD DVD. Esta tecnología surround ofrece audio digital de alta calidad en hasta 5.1 canales discretos para producir un efecto direccional más real.
- ◆ Dolby Pro Logic
Un sistema surround que toma una señal de 4 canales y la graba como señal de 2 canales, y luego, mediante un proceso aritmético, la vuelve a convertir en señal de 4 canales independientes para su reproducción.
- ◆ Dolby Pro Logic II
Dolby Pro Logic II es una técnica mejorada utilizada para decodificador grandes cantidades de software Dolby Surround existente.
Esta nueva tecnología permite realizar una reproducción discreta de 5 canales con 2 canales delanteros derecho e izquierdo, 1 canal central y 2 canales surround derecho e izquierdo (en lugar de 1 solo canal surround para la tecnología Pro Logic convencional).
- ◆ DTS Neo:6
Esta tecnología decodifica las fuentes de 2 canales convencionales para reproducir 6 canales, permitiendo reproducir canales de gama completa con separación más alta. Los modos Music y Cinema están disponibles para reproducir fuentes de música y cine respectivamente.

IntelliBeam

El logotipo “IntelliBeam” y “IntelliBeam” son marcas de fábrica de Yamaha Corporation.



Fabricado bajo licencia de Dolby Laboratories.

“Dolby”, “Pro Logic” y el símbolo de la doble D son marcas registradas de Dolby Laboratories.



“DTS” y “Neo:6” son marcas registradas de DTS, Inc.

HDMI

“HDMI”, el logotipo “HDMI” y “High-Definition Multimedia Interface” son marcas de fábrica o marcas registradas de HDMI Licensing LLC.



Fabricado bajo licencia de 1 Ltd. Solicitud de patentes en todo el mundo.

El logotipo “1” y “Digital Sound Projector™” son marcas comerciales de 1 Ltd.



TruBass, SRS y el símbolo “(●)” son marcas registradas de SRS Labs, Inc. La tecnología TruBass se incorpora con licencia de SRS Labs, Inc.



EUPHONY™ es una marca de fábrica de DiMAGIC Co., Ltd.

Uso de este manual

Notas

- Este manual describe cómo conectar y utilizar esta unidad. Para conocer detalles de la utilización de componentes externos, consulte los manuales del propietario suministrados con cada componente.
- Las operaciones de este manual usan teclas del mando a distancia suministrado con esta unidad, a menos que se indique lo contrario.
- * indica un consejo para su utilización.
- Este manual se imprime antes de la producción. Los diseños y las especificaciones están sujetos a cambios por motivo de mejoras, etc. Si hay diferencias entre el manual y el producto, el producto tiene prioridad.

1 Instale esta unidad en su sala de escucha.

Consulte “Instalación” de la 13.



2 Conecte esta unidad a su TV y otros componentes externos.

Consulte “Conexiones” de la 16.



3 Prepare el mando a distancia y encienda esta unidad.

Consulte “Preparativos” de la 27.



4 Ejecute AUTO SETUP.

Consulte “AUTO SETUP (IntelliBeam)” de la 32.



5 Reproduzca una fuente.

Consulte “Reproducción” de la 42.



6 Cambian los modos de haz.

Consulte “Disfrute del sonido surround” de la 45.



Si quiere hacer configuraciones y ajustes adicionales

7 Ejecute MANUAL SETUP para hacer ajustes finos y/o poner los códigos del mando a distancia.

Consulte “MANUAL SETUP” de la 58 y “Funciones del mando a distancia” en la página 76.

Accesorios suministrados

Verifique que ha recibido todos los componentes siguientes.

Mando a distancia (x1)

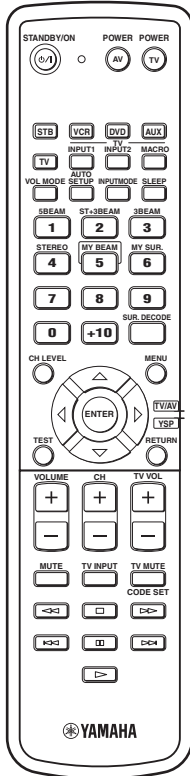

Micrófono IntelliBeam (x1)

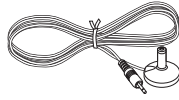

Soporte de cartón para micrófono (x1)

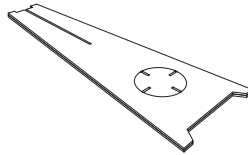

DVD de demostración (x1)

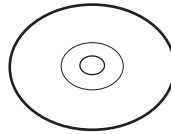

**Pilas (x2)
(AA, R6, UM-3)**

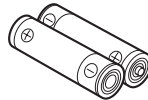

Cable óptico (x1)

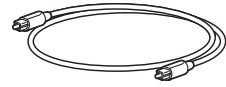

Cable de audio digital con clavijas (x1)

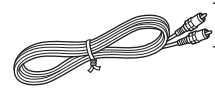

(Naranja)

Cable de audio con clavijas (x1)

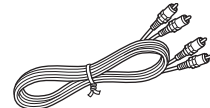

(Blanco/Rojo)

Cable de vídeo OSD* con clavijas (x1)

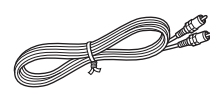

(Amarillo)

* OSD: visualización en pantalla

GUÍA RÁPIDA DE REFERENCIA

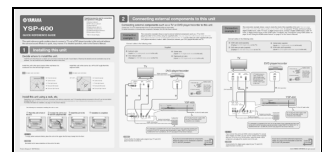

* El número de hojas cambia según el modelo.

Panel delantero

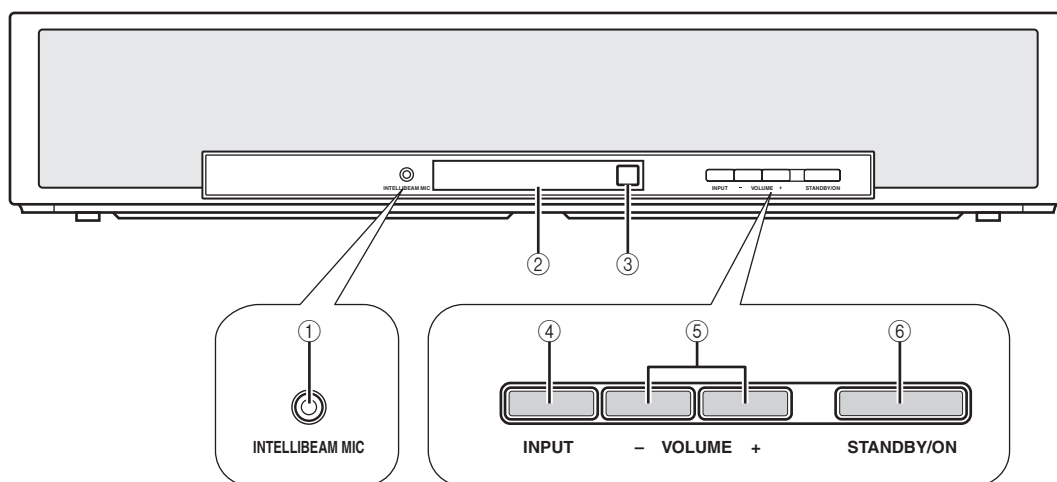

① Jack INTELLIBEAM MIC

Conecte el micrófono IntelliBeam suministrado para AUTO SETUP (vea la página 33).

② Visualizador del panel delantero

Muestra información del estado de funcionamiento de esta unidad.

③ Sensor de mando a distancia

Recibe señales infrarrojas del mando a distancia.

④ INPUT

Pulse repetidamente para cambiar entre fuentes de entrada (vea la página 42).

⑤ VOLUME +/-

Controla el nivel de sonido de todos los canales de audio (vea la página 44).

⑥ STANDBY/ON

Conecta la alimentación de esta unidad o la pone en el modo de espera (vea la página 28).

Notas

- Cuando encienda esta unidad, oirá un ruido seco y pasarán de 4 a 5 segundos antes de que se reproduzca sonido.
- En el modo de espera, esta unidad consume un poco de energía para recibir señales infrarrojas del mando a distancia o para buscar señales HDMI.

Visualizador del panel delantero

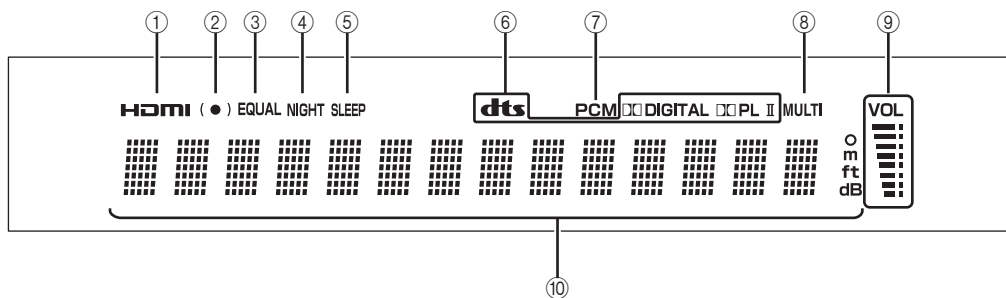

① Indicador HDMI

Se enciende cuando la señal de la fuente de entrada seleccionada se introduce por los jacks HDMI IN.

② Indicador SRS TruBass

Se enciende cuando está encendido TruBass (vea la página 65).

③ Indicador EQUAL

Se enciende cuando se selecciona el mismo modo de volumen del TV (vea la página 54).

④ Indicador NIGHT

Se enciende cuando se selecciona uno de los realizadores de escucha nocturna (vea la página 54).

⑤ Indicador SLEEP

Se enciende cuando el temporizador para dormir está ajustado (vea la página 55).

⑥ Indicadores de decodificador

Se enciende cuando funciona el decodificador correspondiente (vea la página 47).

⑦ Indicador PCM

Se enciende cuando esta unidad reproduce señales de audio digital PCM (modulación por codificación de impulsos).

⑧ Indicador MULTI

Se enciende cuando esta unidad detecta una señal de audio digital multicanal (vea la página 43).

⑨ Indicador del nivel del sonido

Visualiza el nivel actual del sonido.

⑩ Visualizador de información múltiple

Muestra información con caracteres alfanuméricos cuando usted ajusta los parámetros de esta unidad.



Puede ajustar el brillo y la visualización del visualizador del panel delantero utilizando el parámetro F.DISPLAY SET en MANUAL SETUP (vea la página 69).

Panel trasero

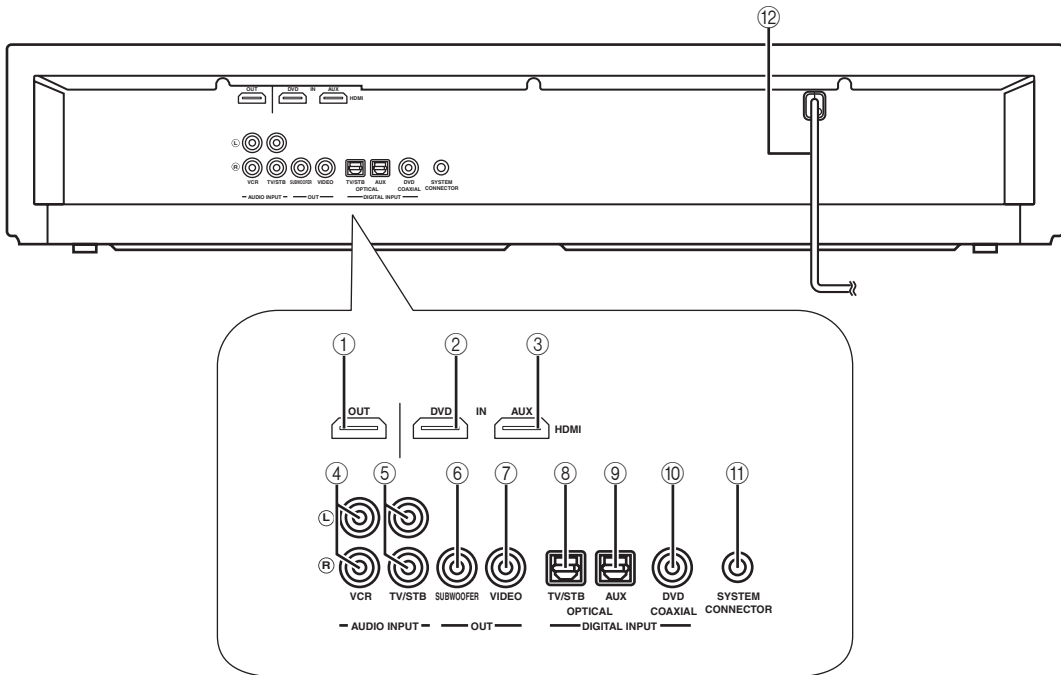

① Jack HDMI OUT

Conecte al jack de entrada HDMI de su componente HDMI, tal como un TV o un proyector conectado a esta unidad (vea la página 18).

② Jack DVD HDMI IN

Conecte su reproductor DVD a través de una conexión HDMI (vea la página 18).

③ Jack AUX HDMI IN

Conecte su sintonizador de satélite digital, sintonizador de TV por cable, sintonizador digital de ondas del aire o consola de videojuegos a través de una conexión HDMI (vea la página 18).

④ Jacks VCR AUDIO INPUT

Conecte su videogradora a través de una conexión analógica (vea la página 23).

⑤ Jacks TV/STB AUDIO INPUT

Conecte su TV, sintonizador de satélite digital o sintonizador de TV por cable a través de una conexión analógica (vea las páginas 19 y 21).

⑥ Jack SUBWOOFER OUT

Conecte su altavoz de subgraves (vea la página 25).

⑦ Jack VIDEO OUT

Conecte al jack de entrada de vídeo de su TV para visualizar la OSD de esta unidad (vea la página 19).

⑧ Jack TV/STB OPTICAL DIGITAL INPUT

Conecte su TV, sintonizador de satélite digital o sintonizador de TV por cable a través de una conexión digital óptica (vea las páginas 19 y 21).

⑨ Jack AUX OPTICAL DIGITAL INPUT

Conecte un componente externo a través de una conexión digital óptica (vea la página 24).

⑩ Jack DVD COAXIAL DIGITAL INPUT

Conecte su reproductor DVD a través de una conexión digital coaxial (vea la página 20).

⑪ Jack SYSTEM CONNECTOR

Úselo para conectar un altavoz de subgraves Yamaha equipado con un jack SYSTEM CONNECTOR a esta unidad (vea la página 25)

⑫ Cable de alimentación de CA

Conecte a una toma de CA (vea la página 26).

Mando a distancia

Esta sección describe las funciones del mando a distancia utilizado para controlar esta unidad. Algunos botones marcados con un asterisco (*) comparten funciones comunes entre los modos de operación YSP y TV/AV (24).



También puede controlar otros componentes con el mando a distancia una vez establecidos los códigos de mando a distancia apropiados. Vea "Control de otros componentes" en la página 77 para conocer detalles.

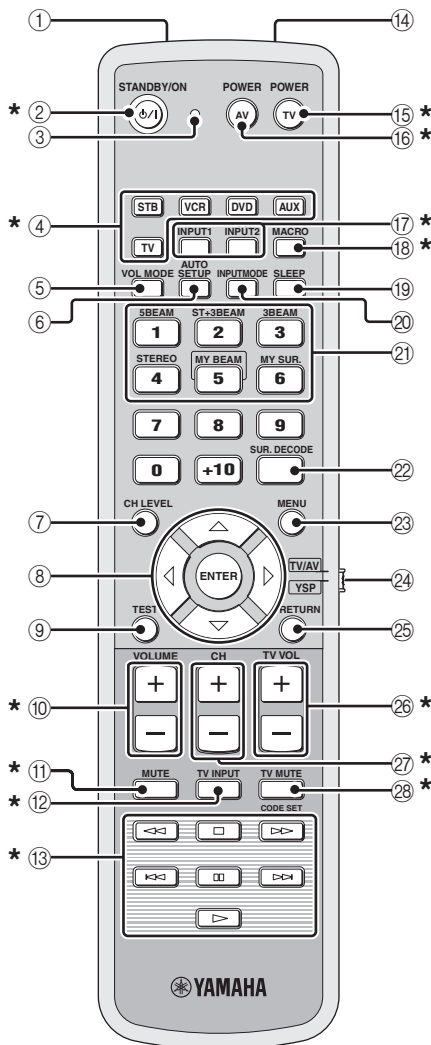

① Ventana de infrarrojos

Da salida a las señales de control infrarrojas. Apunte esta ventana al componente que quiera controlar.

② STANDBY/ON

Conecta la alimentación de esta unidad o la pone en el modo de espera (vea la página 28).

③ Indicador de transmisión

Se enciende cuando se emiten señales de control infrarrojas.

④ Botones selectores de entrada

Se usa para seleccionar una fuente de entrada (STB, VCR, DVD, AUX, TV, INPUT1, INPUT2, MACRO).

⑤ VOL MODE

Enciende o apaga los modos de volumen (vea la página 54).

⑥ AUTO SETUP

Para entrar en el modo AUTO SETUP (vea la página 34).

⑦ CH LEVEL

Ajusta el nivel de sonido de cada altavoz (vea la página 71).

⑧ Botones del cursor $\triangle / \nabla / \leftarrow / \rightarrow$, ENTER

Seleccionan y ajusta elementos SET MENU.

⑨ TEST

Da salida a un tono de prueba cuando se ajusta el nivel de salida de cada canal (vea la página 70).

⑩ VOLUME +/-

Aumenta o disminuye el nivel de sonido de esta unidad (vea la página 44).

⑪ MUTE

Silencia el sonido. Púlselo de nuevo para reponer la salida de audio al nivel de sonido anterior (vea la página 44).

⑫ TV INPUT

Cambia entre las fuentes de entrada en el TV (vea la página 77).

⑬ Botones de control de reproductor DVD/videograbadora

Controla su reproductor DVD o videograbadora (vea las páginas 78 y 79).

⑭ Micrófono My Beam

Recoge los tonos de prueba de esta unidad cuando se usa la función de autoajuste My Beam (vea la página 52).

⑮ TV POWER

Conecta la alimentación de su TV o la pone en el modo de espera (vea la página 77).

⑯ AV POWER

Conecta la alimentación del componente seleccionado o la pone en el modo de espera (vea las páginas 78 y 79).

⑰ INPUT1/INPUT2

Cambia la fuente de entrada en su TV (vea la página 77).

18 MACRO

Se usa para establecer el macro del TV (vea la página 80).

19 SLEEP

Ajusta el temporizador para dormir (vea la página 55).

20 INPUTMODE

Cambia entre los modos de entrada (AUTO, DTS y ANALOG) (vea la página 73).

21 Botones del modo de haz

Cambian los ajustes del modo del haz (vea las páginas 45, 51 y 52).

22 SUR. DECODE

Selecciona el modo de sonido surround para la reproducción (vea la página 48).

23 MENU

Visualiza el menú de preparación en el monitor de su TV (vea las páginas 34 y 59).

24 Selector del modo de operación

Selecciona el modo de operación de esta unidad. Seleccione YSP cuando utilice esta unidad y seleccione TV/AV cuando utilice su TV u otros componentes AV.

25 RETURN

Vuelve a la pantalla SET MENU anterior.

26 TV VOL +/-

Ajusta el nivel de sonido de su TV (vea la página 77).

27 CH +/-

Cambia los canales de su TV, sintonizador de satélite digital, sintonizador de TV por cable o videograbadora (vea las páginas 77 a 80).

28 TV MUTE, CODE SET

Silencia la salida de audio de su TV (vea la página 77).
Pone los códigos del mando a distancia (vea la página 76).

Esta sección describe las funciones del mando a distancia utilizado para controlar otros componentes cuando el modo TV/AV está seleccionado con el selector del modo de operación (4).

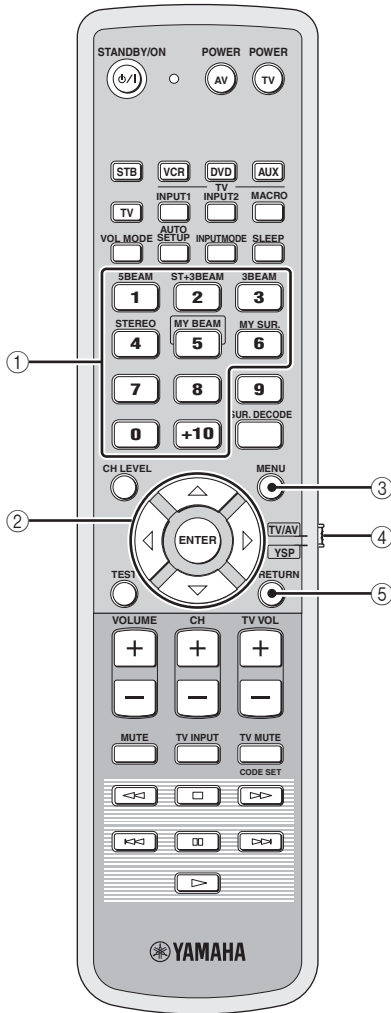

① **Botones numéricos**

Introducen números.

② **Botones del cursor** $\triangle / \nabla / \leftarrow / \rightarrow$, **ENTER**

Se utilizan para seleccionar elementos del menú DVD.

③ **MENU**

Visualiza el menú DVD.

④ **Selector del modo de operación**

Selecciona el modo de operación de esta unidad.

Seleccione YSP cuando utilice esta unidad y seleccione TV/AV cuando utilice su TV u otros componentes AV.

⑤ **RETURN**

Se utiliza para volver a la pantalla del menú DVD anterior o para salir del menú DVD.

Instalación

Esta sección describe un lugar de instalación adecuado para instalar esta unidad usando una estantería. Dependiendo de su ambiente de instalación, las conexiones con componentes externos se pueden hacer antes de instalar esta unidad. Le recomendamos colocar y disponer todos los componentes, incluyendo esta unidad, para decidir qué procedimiento seguir en primer lugar.

Antes de instalar esta unidad

Esta unidad crea sonido surround reflejando en las paredes de su habitación de escucha los haces sonoros proyectados. Los efectos de sonido surround producidos por esta unidad pueden no ser suficientes cuando ésta se instale en los lugares siguientes.

- Habitaciones con paredes no adecuadas para reflejar haces sonoros
- Habitaciones con paredes que absorben el sonido
- Habitaciones con medidas fuera de los márgenes siguientes: Anchura (3 a 7 m) x Altura (2 a 3,5 m) x Profundidad (3 a 7 m)
- Habitaciones con menos de 1,8 m entre la posición de escucha y esta unidad
- Habitaciones donde objetos tales como muebles obstruyan el camino de los haces sonoros
- Habitaciones con la posición de escucha próxima a paredes
- Habitaciones donde la posición de escucha no está frente a esta unidad



- Puede disfrutar del sonido surround seleccionando My Surround (vea la página 46) como modo del haz aunque su habitación de escucha pueda no satisfacer las condiciones de arriba (excepto cuando la posición de escucha no esté mirando directamente hacia la parte delantera de esta unidad).
- También puede disfrutar del sonido surround seleccionando la reproducción (vea la página 51) o My Beam (vea la página 52) como modo del haz aunque su habitación de escucha pueda no satisfacer las condiciones de arriba.

Asegúrese de dejar un espacio de ventilación adecuado para que escape el calor. Deje un espacio de 5 cm como mínimo por encima de esta unidad.

Notas

- No recomendamos poner esta unidad directamente en el suelo de su habitación de escucha. Instale esta unidad usando una estantería.
- Esta unidad pesa 8,5 kg. Asegúrese de instalar esta unidad donde no se caiga debido a vibraciones como, por ejemplo, las de un terremoto, y donde no puedan alcanzarla los niños.
- Cuando utilice un TV de tubo de rayos catódicos (CRT), no instale esta unidad directamente encima de él.
- Esta unidad está blindada contra rayos magnéticos. Sin embargo, si la imagen en la pantalla de su TV se emborrona o distorsiona, recomendamos separar esta unidad de su TV.

Instalación de esta unidad

Instale esta unidad donde no haya obstáculos como, por ejemplo, muebles obstruyendo la trayectoria de los haces sonoros. De lo contrario no se obtendrán los efectos de sonido surround deseados.

Puede instalar esta unidad paralela a una pared o en una esquina.

Instalación en paralelo

Instale esta unidad en el centro exacto de la pared según se mide desde las esquinas derecha e izquierda.

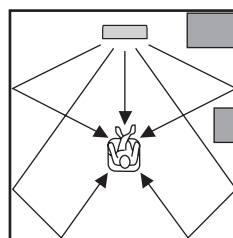

Un objeto como, por ejemplo, un mueble

Instalación en esquina

Instale esta unidad en una esquina a un ángulo de 40° a 50° de las paredes adyacentes.

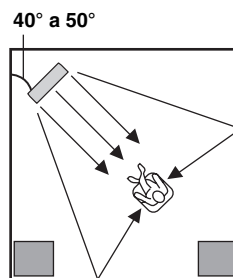

Un objeto como, por ejemplo, un mueble

■ Ejemplos de instalación

Ejemplo 1

Instale esta unidad tan cerca del centro exacto de la pared como sea posible.

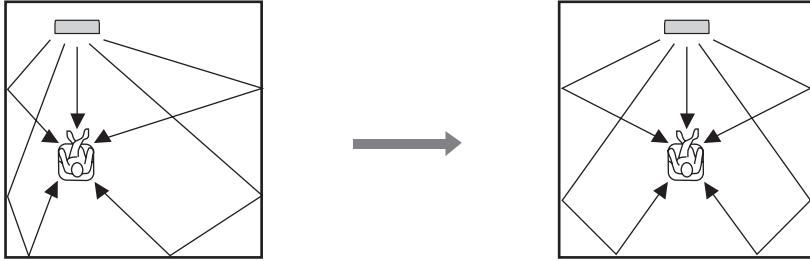

Ejemplo 2

Instale esta unidad para que los haces de sonido puedan ser reflejados por las paredes.

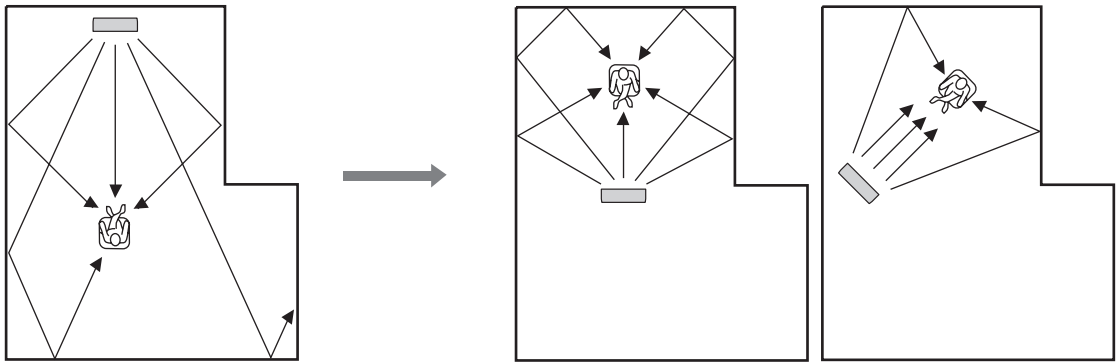

Ejemplo 3

Instale esta unidad tan cerca de la parte delantera exacta de su posición de escucha normal como sea posible.

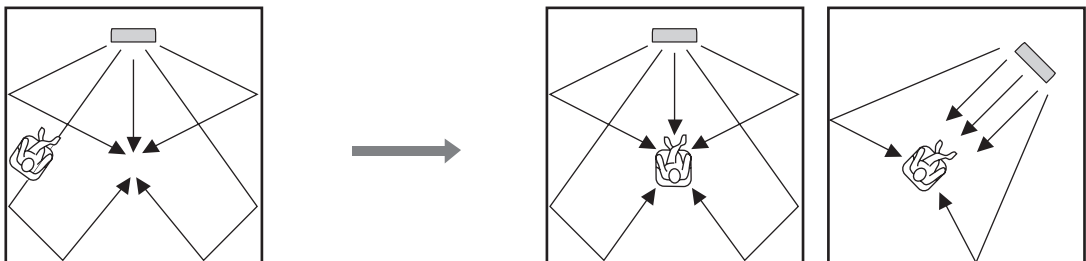

■ Utilizando una estantería

Instale esta unidad encima de su TV en una estantería de venta en el comercio.

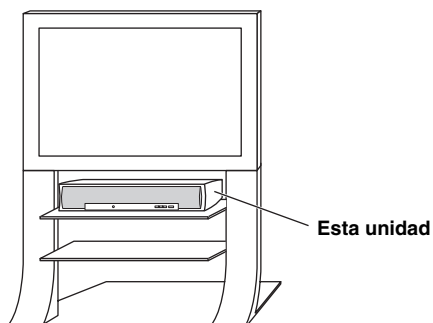

Nota

Asegúrese de que la estantería sea lo suficientemente grande como para permitir una ventilación adecuada alrededor de esta unidad (vea la página 13), y que pueda aguantar el peso de esta unidad y su TV.

Conexiones

Esta unidad está equipada con los tipos siguientes de jack/terminal de entrada/salida de audio/vídeo:

Para entrada de audio

- 2 jacks de entrada digital óptica
- 1 jack de entrada digital coaxial
- 2 juegos de jacks de entrada analógica

Para entrada de audio/vídeo

- 2 jacks de entrada HDMI

Para salida de audio

- 1 jack de salida de altavoz de subgraves

Para salida de audio/vídeo

- 1 jack de salida de HDMI

Para salida de vídeo

- 1 jack de salida analógica

Use estos jacks/terminales para conectar componentes externos tales como su TV, reproductor DVD, videograbadora, sintonizador de satélite digital, sintonizador de TV por cable, sintonizador digital de ondas del aire y consola de videojuegos. Además, conectando un altavoz de subgraves a esta unidad, usted puede disfrutar de sonidos graves reforzados. Para conocer detalles sobre cómo conectar los varios tipos de componentes externos a esta unidad, vea las páginas 18 a 26.

PRECAUCIÓN

- No conecte esta unidad ni otros componentes a la red eléctrica hasta completar la conexión entre todos los componentes.
- Desenchufe el cable de alimentación de CA antes de cambiar conexiones o mover o limpiar esta unidad.

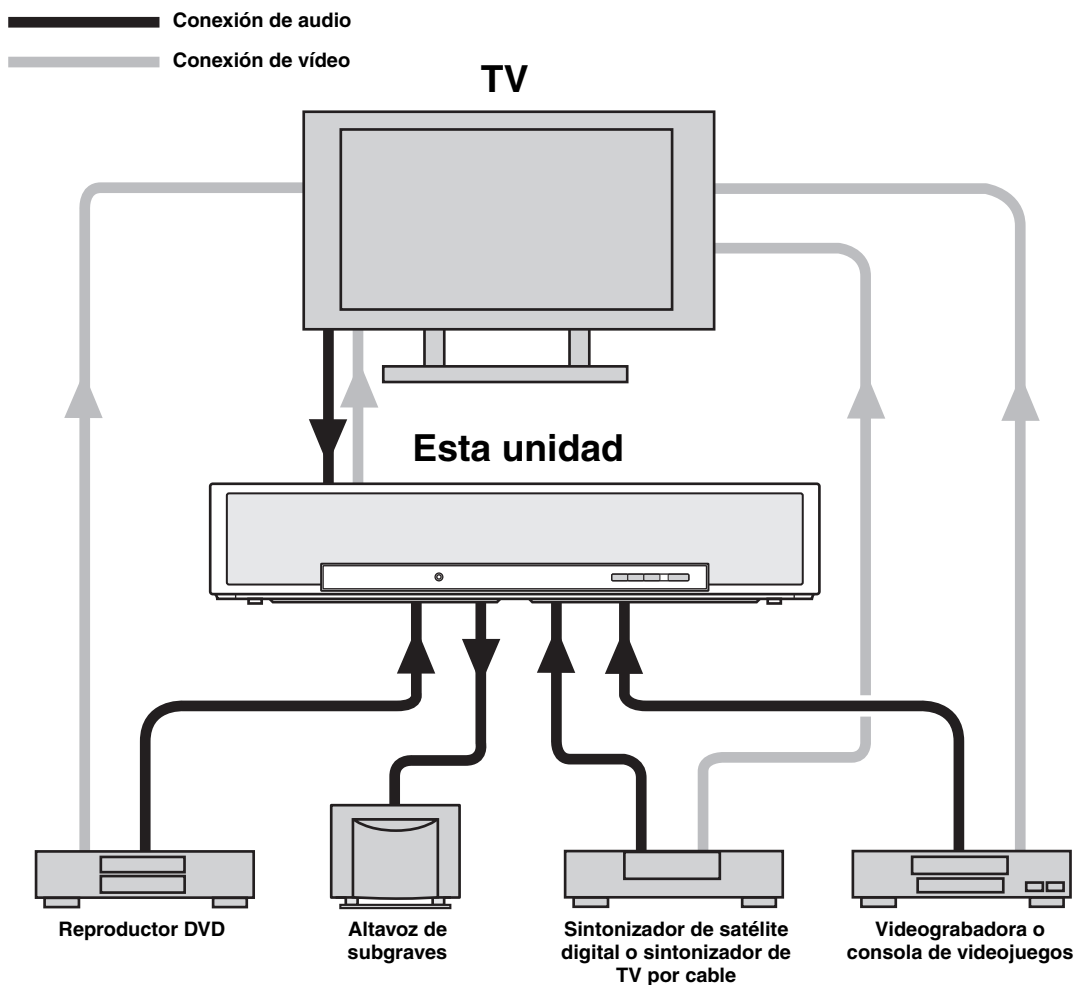

Antes de conectar componentes

■ Cables utilizados para las conexiones

Audio/Vídeo

A Cable HDMI

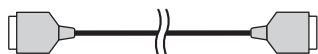

Audio

1 Cable de audio con clavijas (suministrado)

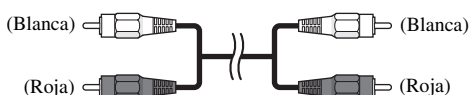

2 Cable óptico (suministrado)

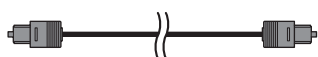

3 Cable de audio digital con clavijas (suministrado)

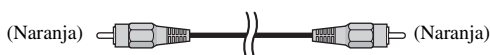

4 Cable de altavoz de subgraves

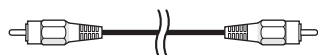

5 Cable conector del sistema

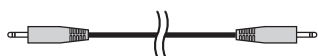

Vídeo

1 Cable de vídeo OSD con clavijas (suministrado)



■ Notas sobre la conexión del cable óptico

- Quite la tapa antes de conectar el cable óptico. Cuando no use el cable óptico, asegúrese de volver a poner la tapa en su lugar.
- Cuando inserte el cable en el jack digital óptico, asegúrese de insertarlo en el sentido correcto.

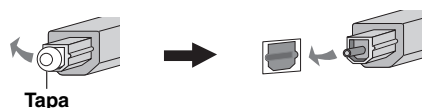

Tapa

■ Información activada HDMI™

Señales de audio

Fuente de entrada	Tipo de señal de audio
Vídeo de DVD	Dolby Digital, DTS, PCM
Audio de DVD	2 canales estéreo (hasta 96 kHz/24 bits)
Blu-ray Disc HD DVD	Dolby Digital, DTS, PCM

Notas

- Cuando se reproduzca un DVD de audio con protección contra la copia CPPM, las señales de vídeo y audio tal vez no salgan dependiendo del tipo de reproductor DVD.
- Esta unidad no es compatible con componentes incompatibles con HDCP HDMI o DVI.



- Le recomendamos usar un cable HDMI de menos de 5 metros, que tenga impreso el logotipo HDMI.
- Use un cable de conversión (jack HDMI ↔ jack DVI-D) para conectar esta unidad a otros componentes DVI.

■ Orden de prioridad para las señales de entrada de audio

Cuando entran simultáneamente múltiples tipos de señales de audio desde un solo componente, esta unidad reproducirá las señales de audio con la prioridad siguiente: HDMI → Digital → Analógica

Los jacks de entrada siguientes se asignan a las fuentes de entrada correspondientes de forma predeterminada:

Entrada Jack / Fuente de entrada	HDMI	Digital	Analógico
TV/STB		✓	✓
DVD	✓	✓	
AUX	✓	✓	
VCR			✓

Nota

Esta unidad es compatible con las señales PCM de 2 canales, pero no es compatible con las señales PCM de múltiples canales.

Conexiones usando cables HDMI

Esta unidad está equipada con 2 jacks de entrada HDMI y 1 jack de salida HDMI. Si su TV y otros componentes tienen jacks HDMI, use cables HDMI para simplificar y facilitar las conexiones, y podrá omitir los procedimientos de conexión de las páginas página 19 a 21. Si su TV tiene un sintonizador de satélite digital incorporado y un jack de salida digital óptica, conecte este jack al jack TV/STB OPTICAL DIGITAL IN de esta unidad.

Notas

- Aunque conecte su TV y esta unidad a través del jack HDMI, necesitará conectar el jack de entrada de vídeo de su TV al jack VIDEO OUT de esta unidad para visualizar la OSD de esta unidad.
- Cuando HDMI CONTROL se ponga en OFF (vea la página 68) y esta unidad esté en el modo de espera, las señales introducidas por los jacks HDMI IN no saldrán por el jack HDMI OUT.



Le recomendamos que asegure los cables HDMI con cinta adhesiva, etc. una vez que los haya conectado a los jacks HDMI de esta unidad.

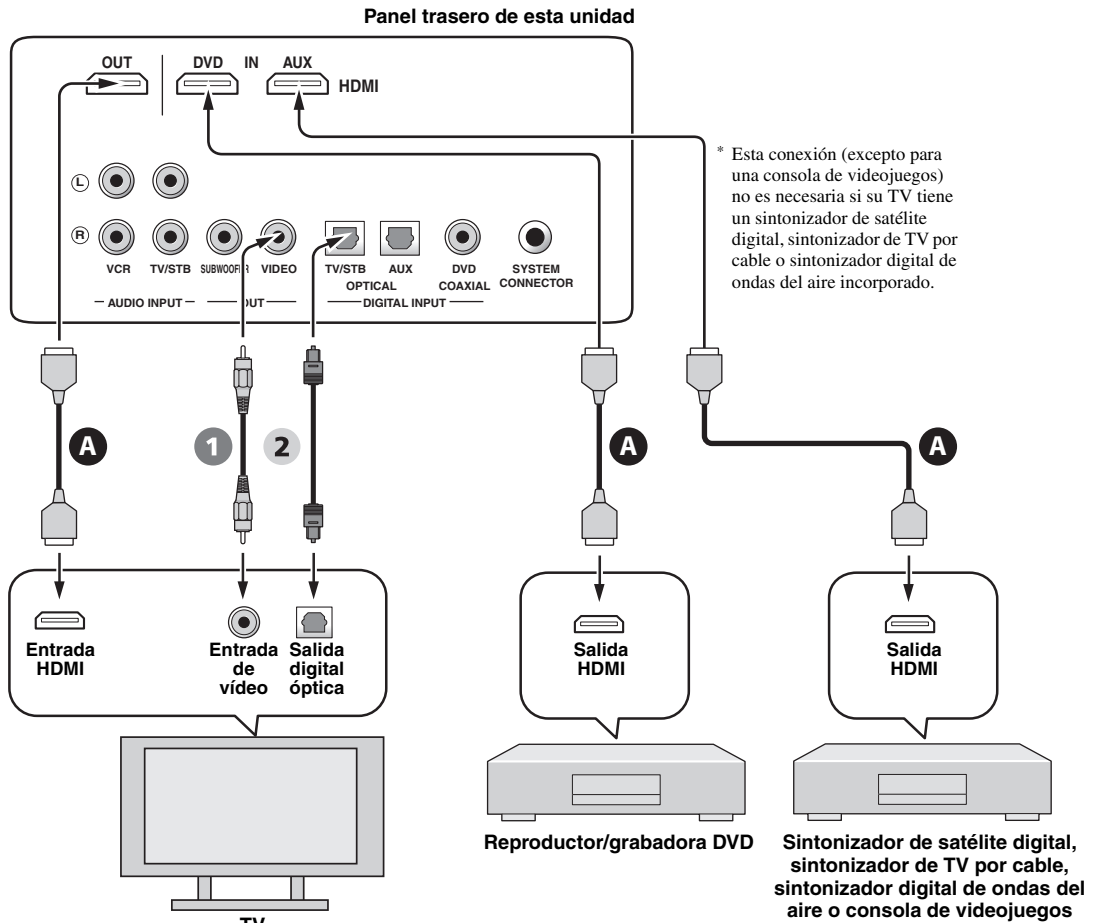

Audio/Vídeo

- A** Cable HDMI

Vídeo

- 1** Cable de vídeo OSD con clavijas

Audio

- 2** Cable óptico

Conexión de un TV

Para la conexión de audio, conecte los jacks de salida de audio analógico de su TV a los jacks TV/STB AUDIO INPUT de esta unidad. Si su TV tiene un jack de salida digital óptica, conecte este jack al jack TV/STB OPTICAL DIGITAL INPUT de esta unidad.

Para la conexión de vídeo, conecte el jack de entrada de vídeo de su TV al jack VIDEO OUT de esta unidad para visualizar la OSD y ver fácilmente cuando usted ajusta los parámetros del sistema en SET MENU.

Nota

Si hace conexiones de audio analógico y digital óptico al mismo tiempo como se muestra en la ilustración de abajo, la entrada de señales de audio digital en el jack TV/STB OPTICAL DIGITAL INPUT tendrá prioridad sobre la entrada de señales de audio analógico en los jacks TV/STB AUDIO INPUT.

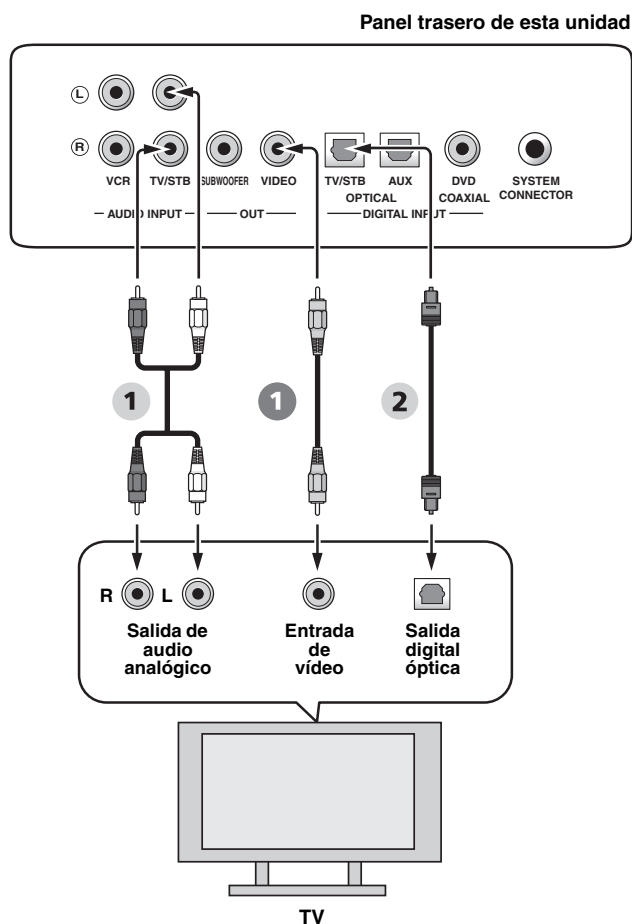

Vídeo

- 1 Cable de vídeo OSD con clavijas

Audio

- 1 Cable de audio con clavijas
- 2 Cable óptico

Conexión de un reproductor/grabadora DVD

Conecte el jack de salida digital coaxial de su reproductor/grabadora DVD al jack DVD COAXIAL DIGITAL INPUT de esta unidad. Cuando conecte esta unidad a su combinación de reproductor/grabadora DVD/videograbadora, conecte los jacks de salida de audio analógico de tal combinación a los jacks VCR AUDIO INPUT de esta unidad además de hacer la conexión de audio digital coaxial.

Notas

- Compruebe que su reproductor/grabadora DVD esté ajustado correctamente para dar salida a señales de audio digital Dolby Digital y DTS. Si no, haga los ajustes del sistema de su reproductor/grabadora DVD. Para conocer detalles, consulte el manual de instrucciones de su reproductor/grabadora DVD.
- Si su reproductor/grabadora DVD no tiene un jack de salida digital óptica, haga en su lugar una conexión de audio digital óptico (vea la página 24).

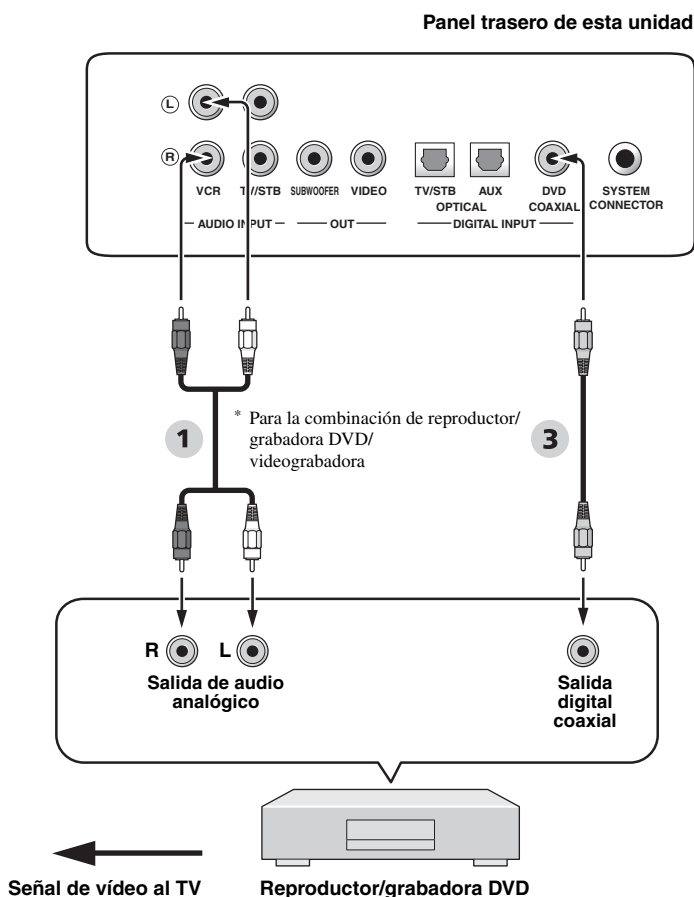

Audio

- 1** Cable de audio con clavijas
- 3** Cable de audio digital con clavijas

Conexión de un sintonizador de satélite digital o un sintonizador de TV por cable

Conecte el jack de salida digital óptica de su sintonizador de satélite digital o sintonizador de TV por cable al jack TV/STB OPTICAL DIGITAL INPUT de esta unidad. Conecte los jacks de salida de audio analógico de su sintonizador de satélite digital o sintonizador de TV por cable a los jacks TV/STB AUDIO INPUT de esta unidad.

Nota

Esta conexión no es necesaria si su TV tiene un sintonizador de satélite digital incorporado o un sintonizador de TV por cable (vea "Conexión de un TV" en la página 19).

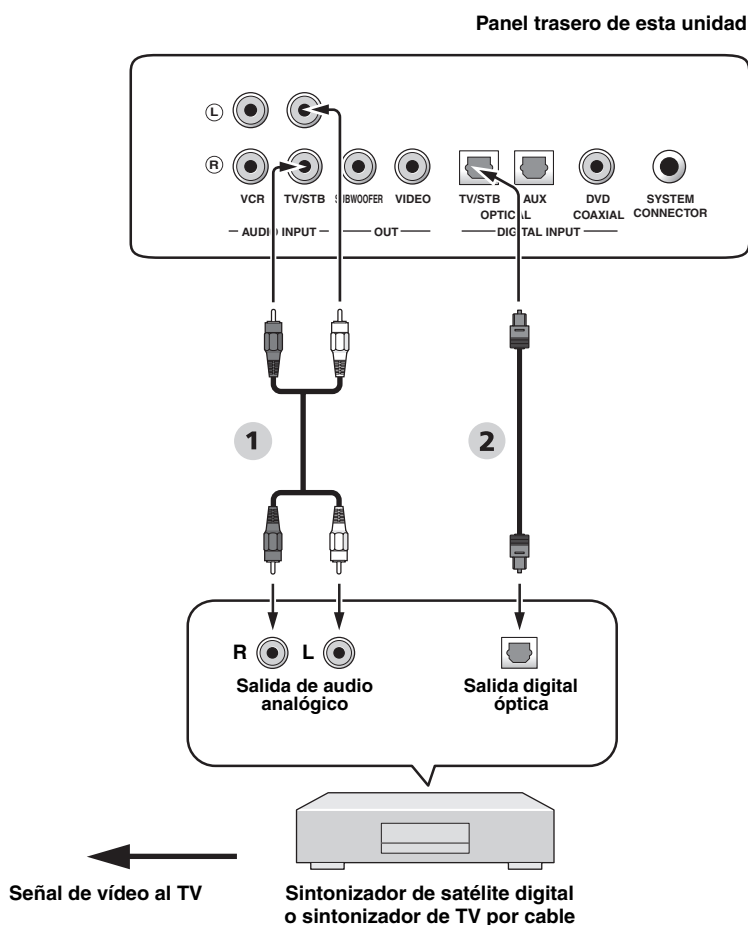

Audio

- 1 Cable de audio con clavijas
- 2 Cable óptico

Conexión de un sintonizador digital de ondas del aire

Conecte los jacks TV/STB AUDIO INPUT de esta unidad a los jacks de salida de audio analógico de su TV. Conecte el jack de salida digital óptica de su sintonizador digital de ondas del aire al jack TV/STB OPTICAL DIGITAL INPUT de esta unidad, además de hacer la conexión de audio analógico. Al hacer esto puede disfrutar de emisiones analógicas y digitales.

Nota

Esta conexión no es necesaria si su TV tiene un sintonizador digital de ondas del aire incorporado (vea “Conexión de un TV” en la página 19).

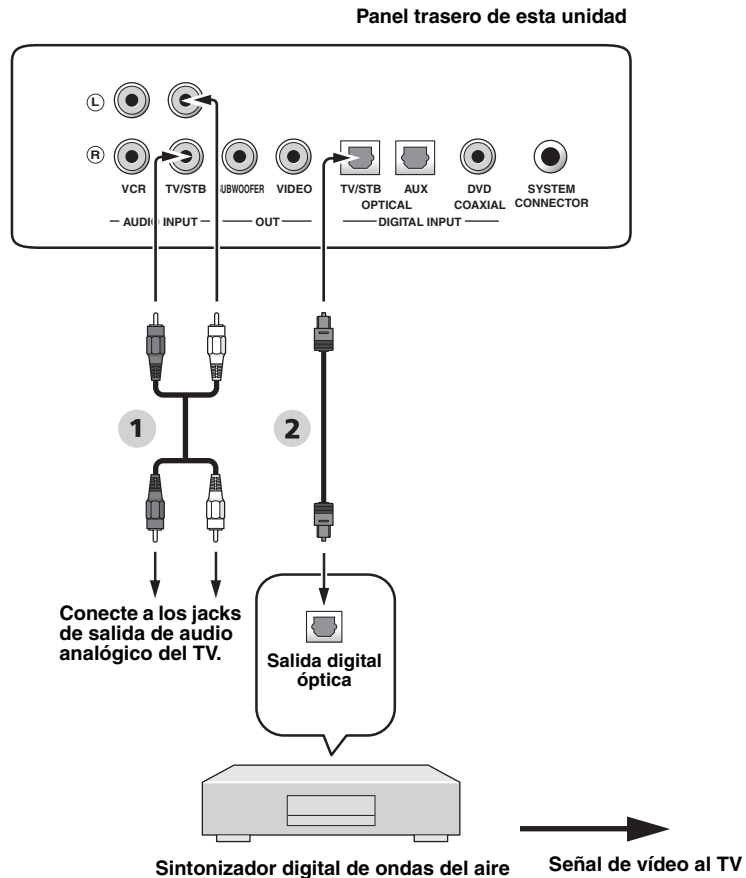

Audio

- 1** Cable de audio con clavijas
- 2** Cable óptico

Conexión de una videgrabadora

Para conectar una videgrabadora, conecte los jacks de salida de audio analógico de su videgrabadora a los jacks VCR AUDIO INPUT de esta unidad.

Conecte las clavijas rojas a los jacks derechos y las blancas a los izquierdos.

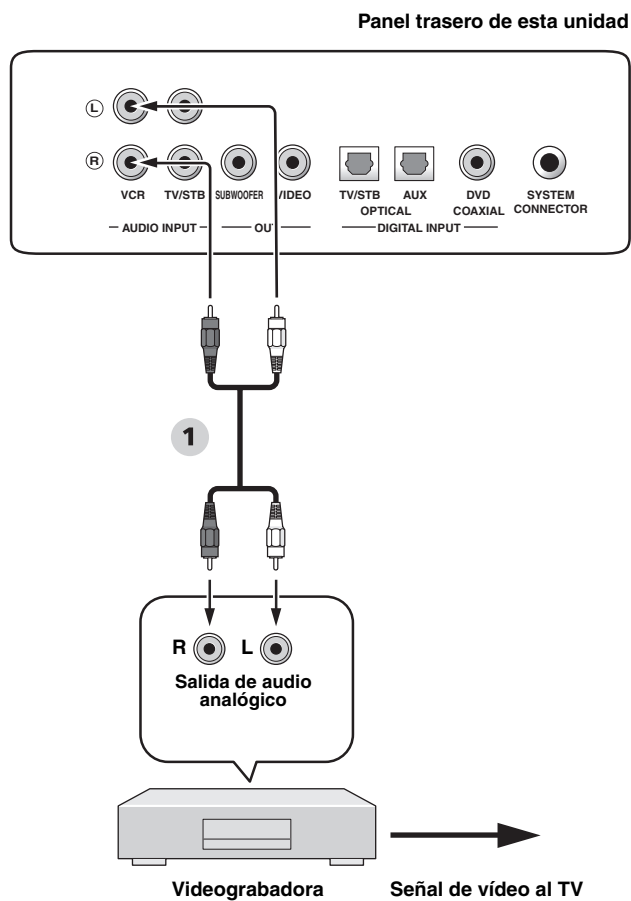

Audio

- 1 Cable de audio con clavijas

Conexión de otros componentes externos

Si su componente soporta las conexiones digitales ópticas, conecte el jack de salida digital óptica de su componente (ej., reproductor/grabadora DVD) al jack AUX OPTICAL DIGITAL INPUT de esta unidad.

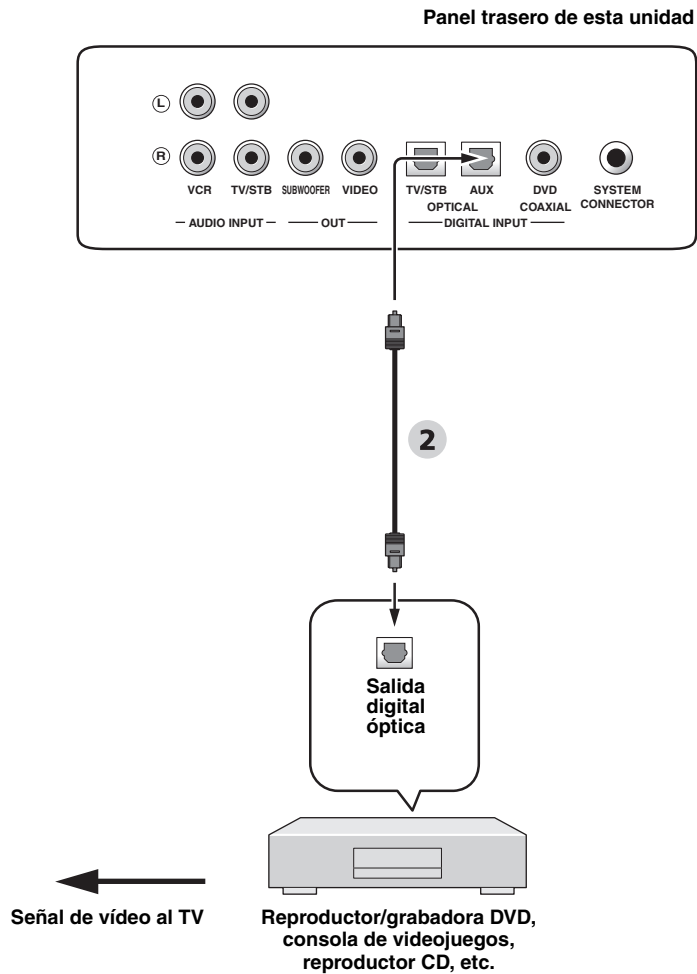

Audio

2 Cable óptico

Conexión de un altavoz de subgraves

Conecte el jack de entrada monofónica de su altavoz de subgraves al jack SUBWOOFER de esta unidad. Esta conexión solamente no da salida al sonido del altavoz de subgraves conectado. Para dar salida al sonido de un altavoz de subgraves conectado, conecte su alimentación y luego ejecute AUTO SETUP (vea la página 32) o seleccione SWFR para BASS OUT en SUBWOOFER SET (vea la página 64).

Cuando conecte un altavoz de subgraves Yamaha equipado con un terminal SYSTEM CONNECTOR, conéctelo al terminal SYSTEM CONNECTOR de esta unidad. Si el altavoz de subgraves se conecta usando una conexión tipo sistema, el cambio del modo de alimentación de esta unidad controlará el modo de alimentación del altavoz de subgraves.

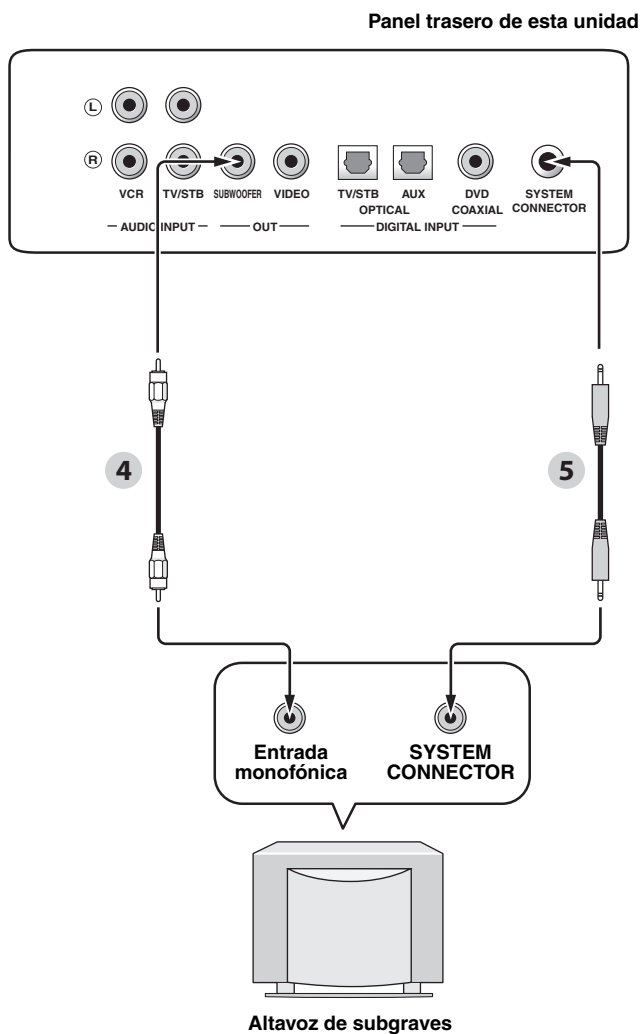

Audio

- 4 Cable de altavoz de subgraves
- 5 Cable conector del sistema

Conexión del cable de alimentación de CA

Una vez completadas todas las demás conexiones, conecte el cable de alimentación de CA a la toma de CA de la pared.

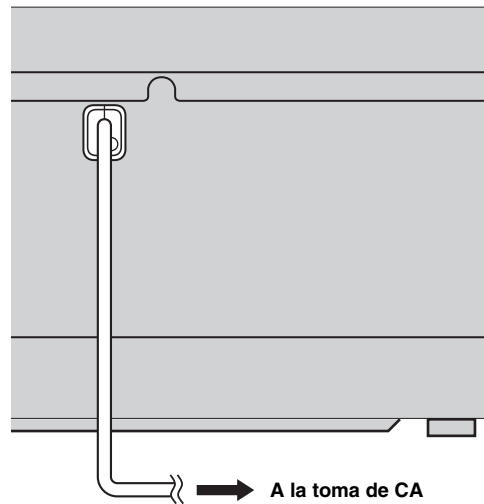

Preparativos

Instalación de las pilas en el mando a distancia

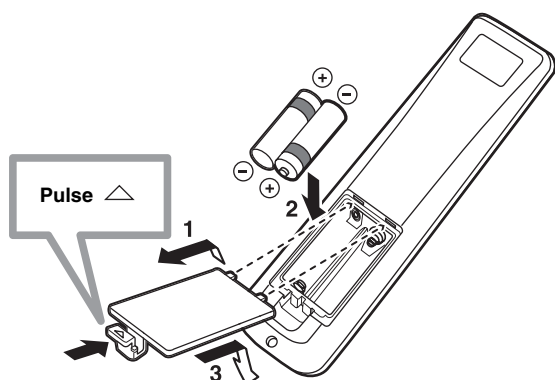

1 Mantenga pulsada la marca \triangle de la tapa de las pilas y deslice la tapa.

2 Introduzca las dos pilas suministradas (AA, R6, UM-3) en el compartimiento de las pilas.

Asegúrese de introducir las pilas respetando las marcas de polaridad (+/-).

3 Cierre la tapa de las pilas.

Notas

- Cambie las pilas si nota las condiciones siguientes: el margen de control del mando a distancia se reduce o el indicador de transmisión no se enciende o pierde brillo.
- No utilice pilas viejas y nuevas juntas.
- No utilice juntas pilas de tipos diferentes (alcalinas y de manganeso, por ejemplo). Lea las indicaciones de las pilas con atención porque hay tipos diferentes que pueden tener la misma forma y color.
- Las pilas agotadas pueden tener fugas. Si las pilas tienen fugas, tírelas inmediatamente. Evite tocar el material que sale de las pilas o dejar que éste entre en contacto con ropas, etc. Limpie a fondo el compartimiento de las pilas antes de instalar otras nuevas.
- No tire las pilas con la basura general de casa. Elimínelas correctamente según las normas de su localidad.
- La memoria guardada en el mando a distancia puede borrarse en los casos siguientes:
 - El mando a distancia se queda sin pilas más de dos minutos.
 - Las pilas agotadas permanecen en el mando a distancia.
 - Los botones del mando a distancia se pulsan por error cuando se cambian las pilas.
- Si la memoria guardada en el mando a distancia se borra sin querer, introduzca pilas nuevas y ponga otra vez los códigos del mando a distancia.



Quite la hoja transparente antes de usar el mando a distancia.

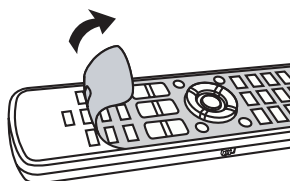

Alcance de funcionamiento del mando a distancia

El mando a distancia transmite un rayo infrarrojo direccional. Utilice el mando a distancia a menos de 6 m de esta unidad y apúntelo hacia el sensor de mando a distancia de esta unidad durante la utilización.

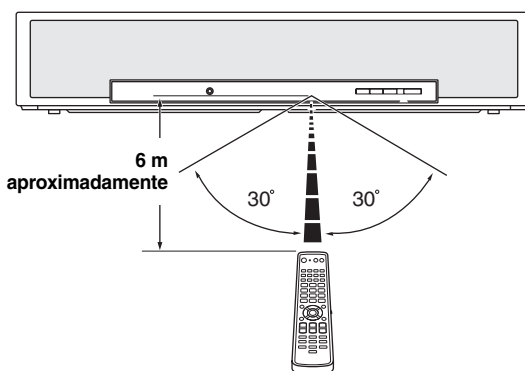

Notas

- No derrame agua u otros líquidos en el mando a distancia.
- No deje caer el mando a distancia.
- No deje ni guarde el mando a distancia en los lugares siguientes:
 - lugares de humedad alta como, por ejemplo, cerca de un baño
 - lugares de altas temperaturas como, por ejemplo, cerca de una calefacción o estufa
 - lugares con temperaturas demasiado bajas
 - lugares polvorientos
- No exponga el sensor de mando a distancia de esta unidad a la luz solar directa ni a la luz de lámparas fluorescentes con inversor.
- Si se agotan las pilas, el margen de control efectivo del mando a distancia se reducirá considerablemente. En este caso, cambie las pilas por otras nuevas lo antes posible.

Encendido o puesta en espera de esta unidad

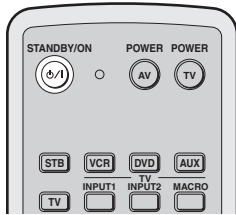
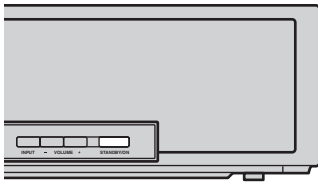

- 2 Pulse de nuevo STANDBY/ON para poner esta unidad en el modo de espera.

Nota

Cuando esta unidad esté en el modo de espera sólo funcionará STANDBY/ON en el panel delantero o mando a distancia, y los otros botones de control del panel delantero o mando a distancia no funcionarán hasta que se conecte la alimentación.

- 1 Pulse STANDBY/ON para conectar la alimentación de esta unidad.

El nivel del sonido aparece en el visualizador del panel delantero, y luego se visualiza la fuente de entrada y el modo de haz actuales.

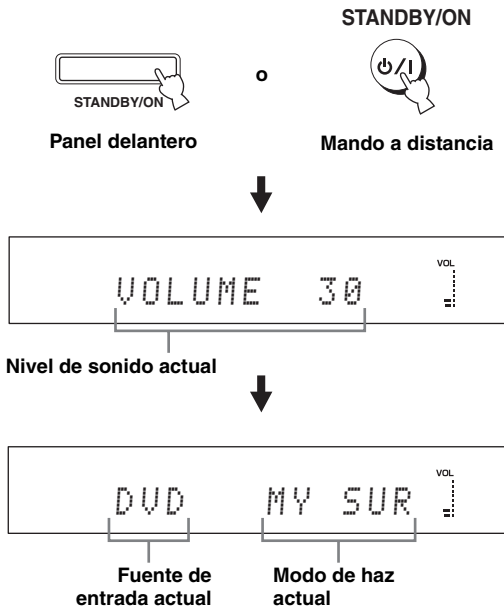

Utilización SET MENU

Visualización de la OSD (visualización en pantalla)

Esta sección describe cómo visualizar la OSD (visualización en pantalla) de esta unidad en su pantalla de TV y cómo poner los parámetros para su habitación de escucha. Una vez completado esto podrá disfrutar de un sonido surround real mientras ve la TV en la comodidad de su propia casa.

1 Compruebe que el jack de entrada de vídeo de su TV esté conectado al jack VIDEO OUT en esta unidad para visualizar la OSD de esta unidad.

2 Pulse STANDBY/ON para conectar la alimentación de esta unidad.

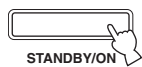

Panel delantero

o

STANDBY/ON



Mando a distancia

3 Conecte la alimentación de su TV.

La pantalla siguiente aparece en su TV.



Ejemplo de pantalla OSD

Si no aparece la OSD, use el mando a distancia suministrado con su TV para cambiar la entrada de vídeo hasta que aparezca la OSD.

El organigrama de SET MENU

El diagrama siguiente ilustra las operaciones del procedimiento de preparación.

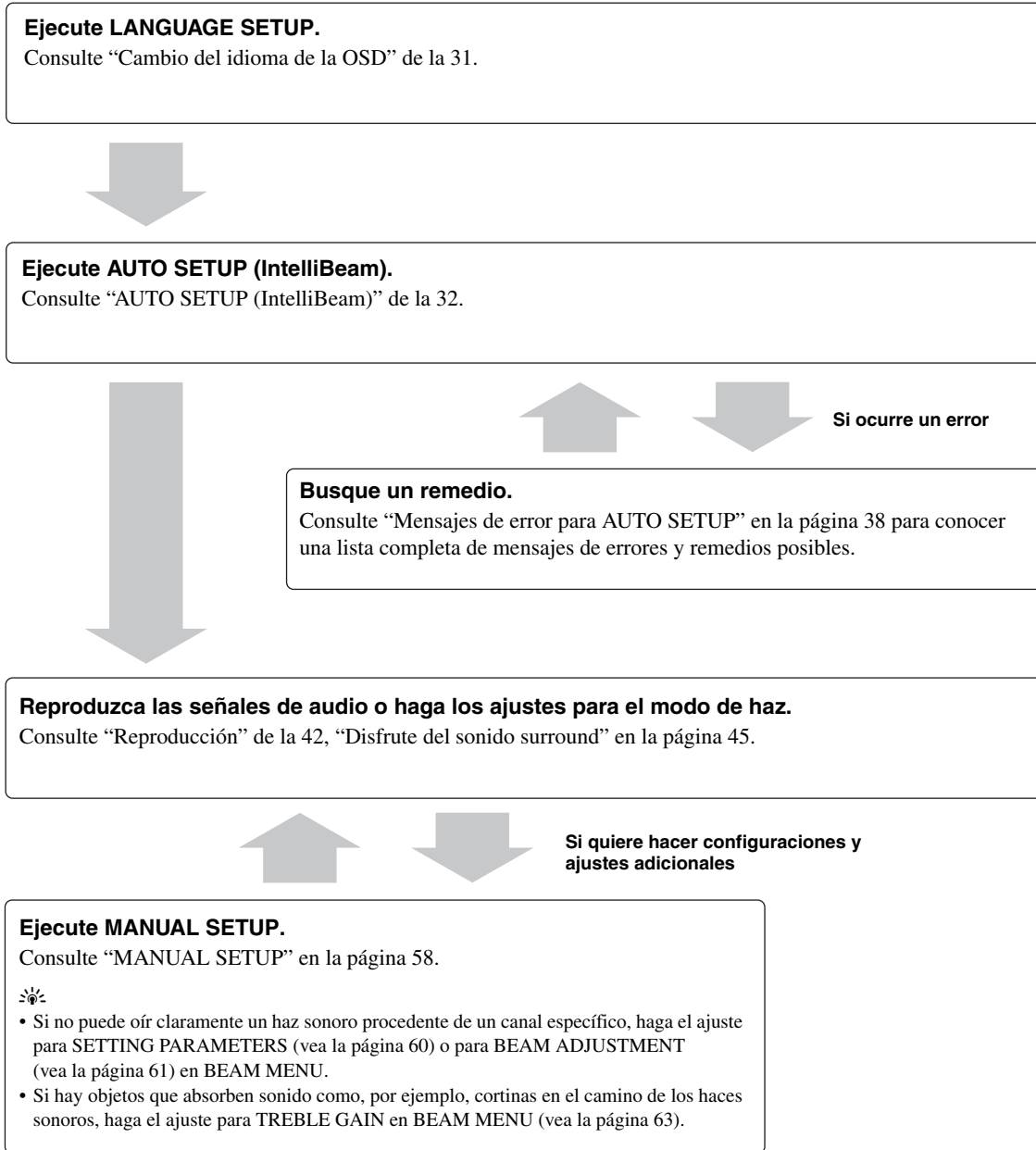

Cambio del idioma de la OSD

Esta función le permite seleccionar el idioma de su elección que aparece en el SET MENU de esta unidad.

1 Ponga el selector del modo de operación en YSP.

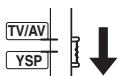

2 Pulse MENU.

La pantalla SET MENU aparece en su TV.



- Los botones de control usados para SET MENU se visualizan en la parte inferior de la pantalla.
- Para volver a la pantalla anterior mientras utiliza SET MENU, pulse RETURN.
- Para salir de SET MENU, pulse MENU una vez más.
- También puede hacer las operaciones siguientes viendo información en el visualizador del panel delantero.

3 Pulse ▲ / ▼ para seleccionar LANGUAGE SETUP y pulse ENTER.

La pantalla siguiente aparece en su TV.

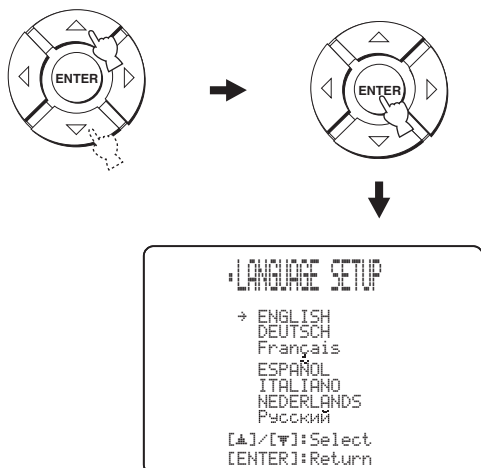

4 Pulse ▲ / ▼ para seleccionar el idioma deseado y luego pulse ENTER.

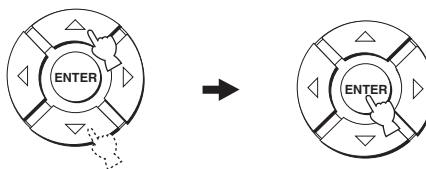

Opciones: **ENGLISH** (Inglés), **DEUTSCH** (Alemán), Français (Francés), **ESPAÑOL** (Español), ITALIANO (Italiano), NEDERLANDS (Holandés), Русский (Ruso)

AUTO SETUP (IntelliBeam)

Esta unidad crea un campo sonoro reflejando haces sonoros en las paredes de su habitación de escucha y ampliando la cohesión entre todos los canales. Al igual que con la disposición de otros sistemas de audio, usted necesita ajustar el ángulo del haz para disfrutar del mejor sonido posible procedente de esta unidad.

Esta unidad emplea funciones de optimización de haces y optimización del sonido con la ayuda del micrófono IntelliBeam suministrado, para evitar los molestos ajustes de los altavoces basados en la escucha y lograr los ajustes de sonido de alta precisión que mejor se adapten al lugar de escucha. A estas dos funciones las llamamos genéricamente “IntelliBeam”.

Optimización de haz:

Esta función optimiza el ángulo del haz, para que el parámetro se adapte de la mejor forma a su ambiente de escucha.

Optimización del sonido:

Esta función optimiza el retardo, el volumen y la calidad del haz, para que los parámetros se adapten de la mejor forma a su ambiente de escucha.

El organigrama de AUTO SETUP

Esta unidad realiza una serie de comprobaciones para mejorar el ángulo, el retardo, el volumen y la calidad del haz. Puede elegir para optimizar todos los parámetros o parte de ellos.

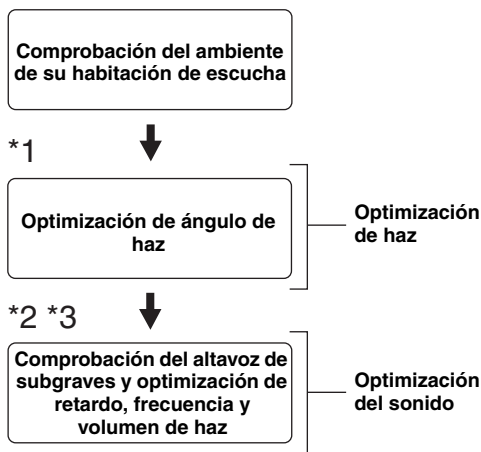

Notas

- *1 El procedimiento de comprobación del ángulo del haz se omite si se selecciona SOUND OPTIMZ only.
- *2 El procedimiento de optimización del sonido se omite si se selecciona BEAM OPTIMZ only.
- *3 El procedimiento de comprobación del altavoz de subgraves se omite si se selecciona BEAM OPTIMZ only.

Instalación del micrófono IntelliBeam

El micrófono IntelliBeam suministrado recoge y analiza el sonido que produce esta unidad en su ambiente de escucha real. Siga el procedimiento de abajo para conectar el micrófono IntelliBeam a esta unidad y asegurarse de que esté situado en un lugar apropiado y que no haya obstáculos grandes entre él y las paredes de su habitación de escucha.

Notas

- Asegúrese de desconectar el micrófono IntelliBeam después de completar el procedimiento AUTO SETUP.
- El micrófono IntelliBeam es sensible al calor.
 - Aléjelo de la luz solar directa.
 - No lo ponga encima de esta unidad.
- No conecte el micrófono IntelliBeam a una cable de extensión porque la optimización del sonido podría no ser adecuada.
- Si el micrófono IntelliBeam no se coloca bien en su habitación de escucha podría ocurrir un error durante el procedimiento AUTO SETUP. Para evitar la posibilidad de un error:
 - No ponga el micrófono IntelliBeam en el extremo derecho o izquierdo desde el centro de esta unidad.
 - No ponga el micrófono IntelliBeam a menos de 1,8 m de la parte delantera de esta unidad.
 - No ponga el micrófono IntelliBeam a más de 1 m de altura del centro de esta unidad.
- Asegúrese de que no haya obstáculos entre el micrófono IntelliBeam y las paredes de su habitación de escucha porque podrían obstruir la trayectoria de los haces sonoros. Sin embargo, cualquier objeto en contacto con las paredes se considerará como parte saliente de las paredes.
- Los mejores resultados se obtienen si el micrófono IntelliBeam se coloca a la altura de sus oídos cuando usted se encuentra sentado en su posición de escucha. Si esto no es posible, usted puede ajustar manualmente con precisión el ángulo del haz sonoro y equilibrar los niveles de salida del haz sonoro con MANUAL SETUP (vea la página 58) una vez completado el procedimiento AUTO SETUP.
- Si se conecta a esta unidad un altavoz de subgraves con controles de volumen ajustable y control de frecuencia de cruce/frecuencia de corte alta, ajuste el volumen entre las 10 y las 12 en punto según se mira un reloj convencional y ajuste la frecuencia de cruce/frecuencia de corte alta al máximo.

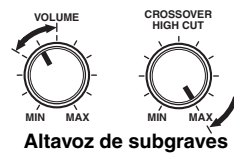

Altavoz de subgraves

1 Pulse STANDBY/ON para desconectar la alimentación de esta unidad.

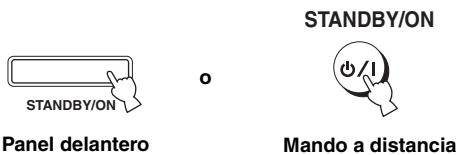

2 Conecte el micrófono IntelliBeam suministrado al jack INTELLIBEAM MIC del panel delantero.

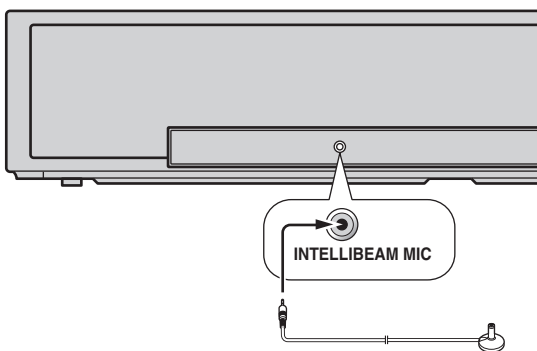

3 Ponga el micrófono IntelliBeam en una superficie nivelada a más de 1,8 m por delante de la unidad y a menos de 1 m por encima o por debajo de la altura central de la unidad, con la cabeza del micrófono IntelliBeam hacia arriba en su posición de escucha normal.

Nota

Asegúrese de poner el micrófono IntelliBeam en una línea central imaginaria trazada desde esta unidad.



Puede que quiera usar el soporte de cartón suministrado para fijar el micrófono IntelliBeam a la misma altura a la que están sus oídos cuando se sienta en su posición de escucha.

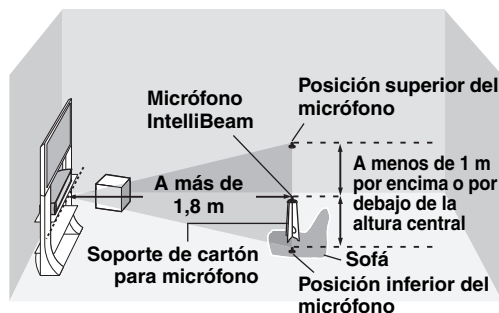

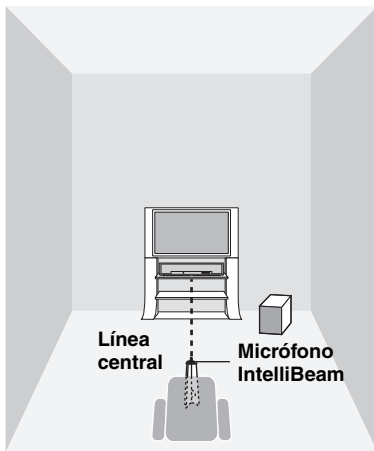

Usando AUTO SETUP (IntelliBeam)

Una vez que el micrófono IntelliBeam esté firmemente conectado a esta unidad y colocado en su habitación de escucha, siga el procedimiento de abajo para empezar el procedimiento AUTO SETUP.

También puede iniciar el procedimiento AUTO SETUP manteniendo pulsado simplemente AUTO SETUP durante más de dos segundos. En este caso, esta unidad realiza los procedimientos de optimización de haz y optimización del sonido.

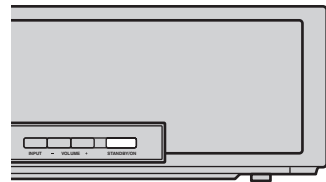

■ Ensamblaje del soporte de cartón para micrófono suministrado

Encontrará tres piezas diferentes (una circular y dos alargadas) del soporte de cartón para micrófono que han sido puestas juntas originalmente.

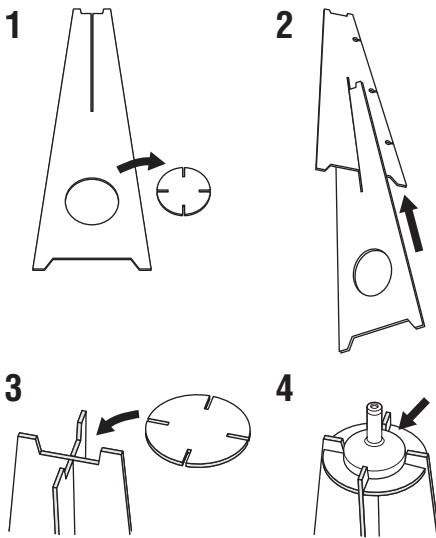

1 Separe las tres piezas del soporte de cartón para micrófono que han sido puestas juntas originalmente.

2 Inserte una de las piezas alargadas en el hueco de la otra pieza alargada.

3 Coloque la pieza circular sobre las dos piezas alargadas combinadas.

4 Coloque el micrófono IntelliBeam suministrado encima de la pieza circular.

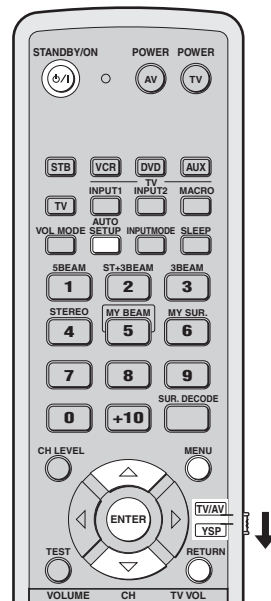

Notas

- Asegúrese de que su habitación de escucha esté lo más silenciosa posible mientras hace el procedimiento AUTO SETUP.
- Para lograr los mejores resultados posibles se le recomienda salir de su habitación de escucha hasta que termine el procedimiento AUTO SETUP, para que usted no pueda obstruir la trayectoria de los haces sonoros.
- Tenga en cuenta que es normal que durante el procedimiento AUTO SETUP salgan tonos de prueba altos.
- El procedimiento AUTO SETUP tal vez no pueda ejecutarse bien si esta unidad se instala en una de las habitaciones descritas en “Antes de instalar esta unidad” en la página 13. En tal caso, ejecute MANUAL SETUP (vea la página 58) para ajustar manualmente los parámetros correspondientes.
- Si se produce un error se reproduce el sonido de un zumbador de error, el procedimiento AUTO SETUP se detiene y aparece un mensaje de error en la pantalla. Vea “Mensajes de error para AUTO SETUP” en la página 38 para conocer los remedios apropiados.



- El procedimiento AUTO SETUP tarda unos tres minutos como máximo. Cuando el procedimiento AUTO SETUP se realiza correctamente suena una campanilla.
- Si hay cortinas en su habitación de escucha le recomendamos seguir el procedimiento de abajo:
 1. Abra las cortinas para mejorar el reflejo del sonido.
 2. Ejecute BEAM OPTIMIZ only.
 3. Cierre las cortinas.
 4. Ejecute SOUND OPTIMIZ only.
- Puede guardar los ajustes optimizados por el procedimiento AUTO SETUP (vea la página 39). Un juego de ajustes optimizados según las condiciones específicas de su ambiente de escucha podrá recuperarse posteriormente dependiendo de las condiciones cambiantes de su ambiente de escucha (vea la página 40).

1 Pulse STANDBY/ON para conectar la alimentación de esta unidad.

Si está conectado un altavoz de subgraves a esta unidad, enciéndalo.

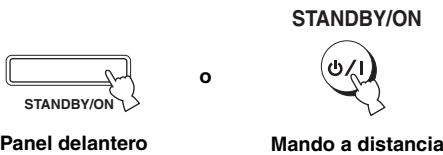

2 Ponga el selector del modo de operación en YSP.

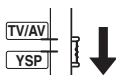

3 Pulse MENU.

La pantalla SET MENU aparece en su TV.



- Los botones de control usados para SET MENU se visualizan en la parte inferior de la pantalla.
- Para volver a la pantalla anterior mientras utiliza SET MENU, pulse RETURN.
- Para salir de la pantalla SET MENU, pulse una vez más MENU.
- Puede iniciar el procedimiento BEAM+SOUND OPTIMIZ manteniendo pulsado simplemente AUTO SETUP durante más de dos segundos. Los pasos 4 y 5 se omiten y la pantalla mostrada en el paso 5 aparece en su TV. Inicie el procedimiento AUTO SETUP desde el paso 6.
- También puede hacer las operaciones siguientes en el visualizador del panel delantero.

4 Pulse ▲ / ▼ para seleccionar AUTO SETUP y pulse ENTER.

La pantalla siguiente aparece en su TV.

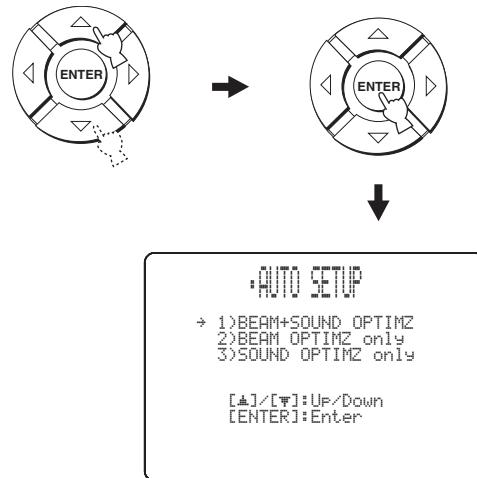

- 5** Pulse \triangle / ∇ para seleccionar **BEAM+SOUND OPTIMZ**, **BEAM OPTIMZ only** o **SOUND OPTIMZ only** y luego pulse **ENTER**.

La pantalla siguiente aparece en su TV.

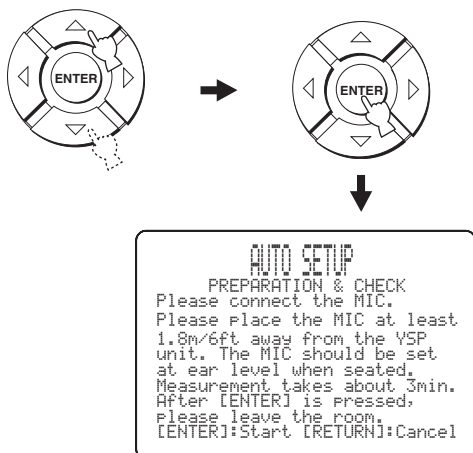

BEAM+SOUND OPTIMZ
(Optimización de haz y optimización de sonido)

Se usa para optimizar el ángulo, el retardo, el volumen y la calidad del haz, para que los parámetros se adapten de la mejor forma a su ambiente de escucha.

Se le recomienda seleccionar esta función de optimización en los casos siguientes:

- Si hace ajustes por primera vez.
- Si la unidad ha sido trasladada.
- Si su habitación de escucha ha sido reestructurada.
- Si los objetos de su habitación de escucha (muebles, etc.) han sido reorganizados.

Este menú tarda unos tres minutos.

BEAM OPTIMZ only
(Optimización de haz solamente)

Se usa para optimizar el ángulo del haz, para que el parámetro se adapte de la mejor forma a su ambiente de escucha.

Este menú tarda un minuto aproximadamente.

SOUND OPTIMZ only
(Optimización de sonido solamente)

Se usa para optimizar el retardo, el volumen y la calidad del haz, para que los parámetros se adapten de la mejor forma a su ambiente de escucha.

Se le recomienda seleccionar esta función de optimización en los casos siguientes:

- Si ha abierto o cerrado las cortinas en su habitación de escucha antes de usar esta unidad.
- Si ha ajustado manualmente el ángulo del haz.

Este menú tarda unos tres minutos.

Nota

Tendrá que optimizar el ángulo del haz en el procedimiento **BEAM OPTIMZ only** antes de empezar el procedimiento **SOUND OPTIMZ only**.

- 6** Compruebe una vez más los puntos siguientes antes de empezar el procedimiento **AUTO SETUP**.

- ¿Está el micrófono IntelliBeam firmemente conectado a esta unidad?
- ¿Está el micrófono IntelliBeam colocado en un lugar adecuado?
- ¿Hay obstáculos grandes entre el micrófono IntelliBeam y las paredes de su habitación de escucha?

- 7** Pulse **ENTER** para empezar el procedimiento **AUTO SETUP**.

La pantalla siguiente aparece en su TV y el procedimiento **AUTO SETUP** empieza en 10 segundos.

Salga de la habitación silenciosamente antes de iniciar el procedimiento **AUTO SETUP**.

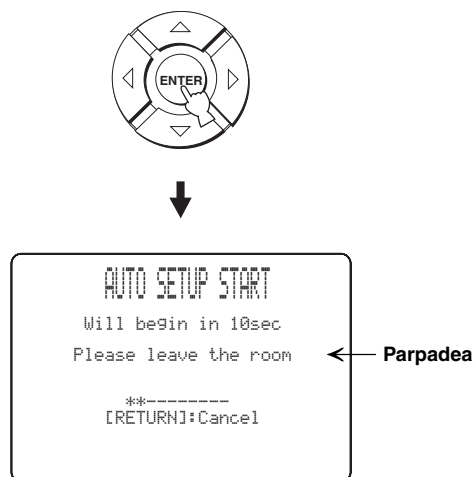

Si se produce un error se reproducirá un sonido de zumbador de error y el mensaje de error se visualizará. Consulte “Mensajes de error para **AUTO SETUP**” en la página 38 para conocer una lista completa de mensajes de errores y sus remedios apropiados. Siga las instrucciones y realice de nuevo el procedimiento **AUTO SETUP**.

8 Compruebe que la pantalla siguiente se visualice en su TV.

Los resultados del procedimiento AUTO SETUP se visualizan en su TV.

Ejemplo 1

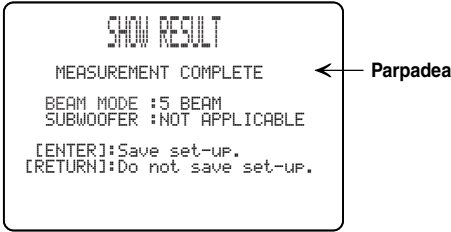

Ejemplo 2

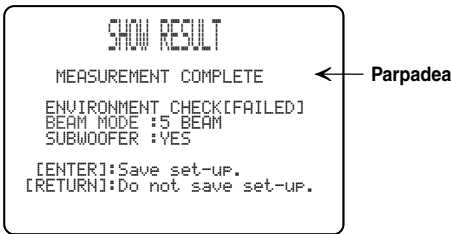

- Si se visualiza “ENVIRONMENT CHECK [FAILED]”, recomendamos ejecutar de nuevo el AUTO SETUP procedimiento. Vea el paso 9 para conocer detalles.
- Si se visualiza “SUBWOOFER : NOT APPLICABLE” a pesar de estar conectado un altavoz de subgraves a esta unidad, aumente el nivel del volumen del altavoz de subgraves y ejecute de nuevo el procedimiento AUTO SETUP.
- Dependiendo del ambiente de su sala de escucha, el ángulo de los haces de los altavoces delanteros derecho e izquierdo y de los altavoces surround derecho e izquierdo puede ajustarse al mismo valor aunque se visualice “5 BEAM” como resultado.

9 Pulse ENTER para confirmar los resultados o RETURN para cancelarlos.

La pantalla siguiente se visualiza durante dos segundos y luego desaparece de su TV.

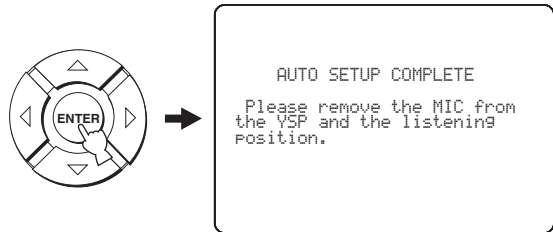

Si “ENVIRONMENT CHECK [FAILED]” se visualiza en el paso 8, después de pulsar ENTER se visualiza la pantalla siguiente. En este caso, vea ERROR E-1 en “Mensajes de error para AUTO SETUP” en la página 38. Pulse ENTER para salir de AUTO SETUP y luego vuelva a ejecutar el procedimiento desde el paso 3.

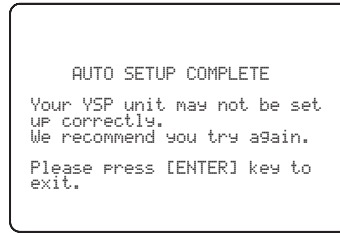

10 Desconecte el micrófono IntelliBeam del jack INTELLIBEAM MIC del panel delantero.

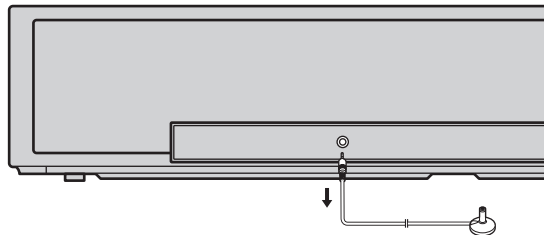

Si quiere guardar y cargar ajustes, vea “Uso de la memoria del sistema” en la página 39.

■ **Mensajes de error para AUTO SETUP**

Antes de empezar el procedimiento AUTO SETUP

Mensaje de error	Causa	Remedio	Vea la página
ERROR E-2 No MIC detected. Please check MIC connection and re-try.	El micrófono IntelliBeam no está conectado a esta unidad.	Conecte el micrófono IntelliBeam a esta unidad.	33

Mientras se realiza el procedimiento AUTO SETUP

Pulse RETURN si se lista uno de los errores de abajo, excepto E-1. En el caso de haber empezado el procedimiento AUTO SETUP pulsando AUTO SETUP en el paso 3, ejecute de nuevo el procedimiento desde el paso 3 después de desaparecer la pantalla. En el caso de haber empezado el procedimiento AUTO SETUP pulsando MENU en el paso 3, ejecute de nuevo el procedimiento desde el paso 4 después de visualizarse la pantalla en el paso 3. Ejecute MANUAL SETUP si el problema es difícil de resolver.

Mensaje de error	Causa	Remedio	Vea la página
ERROR E-1 Please test in quieter environment.	Hay demasiado ruido no deseado en su habitación de escucha.	Asegúrese de que la habitación de escucha esté tan silenciosa como sea posible. Puede que quiera elegir ciertas horas del día cuando no hay mucho ruido procedente del exterior.	—
ERROR E-2 No MIC detected. Please check MIC connection and re-try.	El micrófono IntelliBeam fue desconectado mientras se realizaba el procedimiento AUTO SETUP.	Asegúrese de que el micrófono IntelliBeam esté firmemente conectado a esta unidad.	33
ERROR E-3 Unexpected control is detected. Please re-try.	Se hicieron algunas operaciones en esta unidad mientras se realizaba el procedimiento AUTO SETUP.	No realice ninguna otra operación mientras se hace el procedimiento AUTO SETUP.	—
ERROR E-4 Please check MIC position. MIC should be set in front of YSP.	El micrófono IntelliBeam no está en frente de esta unidad.	Asegúrese de que el micrófono IntelliBeam esté instalado en frente de esta unidad.	33
ERROR E-5 Please check MIC position. MIC should be set above 1.8m/6.0ft.	El micrófono IntelliBeam no está colocado a la distancia apropiada de esta unidad.	Asegúrese de que el micrófono IntelliBeam esté instalado a más de 1,8 m de la parte delantera de esta unidad y a menos de 1 m de altura sobre el centro de esta unidad.	33
ERROR E-6 Volume level is lower than expected. Please check MIC position/connection and re-try.	El micrófono IntelliBeam no puede captar el sonido producido por esta unidad porque el nivel de salida del sonido es demasiado bajo.	Asegúrese de que el micrófono IntelliBeam esté firmemente conectado a esta unidad y colóquelo en un lugar apropiado. Si el problema persiste, contacte con el centro de servicio Yamaha más cercano para solicitar su asistencia.	33
ERROR E-7 Unexpected error happened. Please re-try.	Se ha producido un error en el interior del sistema.	Repita el procedimiento AUTO SETUP.	—

Uso de la memoria del sistema

Uso conveniente de la memoria del sistema

En la memoria del sistema de esta unidad puede guardar los ajustes actuales realizados en SET MENU. Resulta útil guardar ciertos ajustes según las condiciones cambiantes de su habitación de escucha. Por ejemplo, si hay cortinas en el camino de los haces sonoros, la efectividad de los mismos cambiará dependiendo de si las cortinas están abiertas o cerradas.

Cuando las cortinas están abiertas

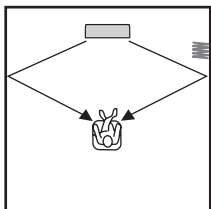

Cuando las cortinas están cerradas

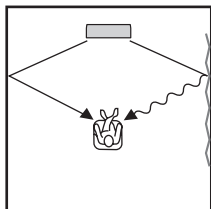

Para guardar ajustes

1 Ponga el selector del modo de operación en YSP.

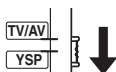

2 Pulse MENU.

La pantalla SET MENU aparece en su TV.

MENU

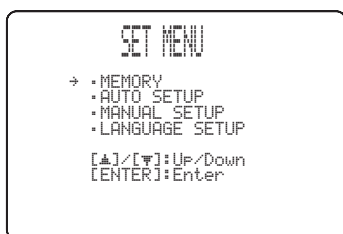

3 Pulse \triangle / ∇ para seleccionar MEMORY y pulse ENTER.

La pantalla siguiente aparece en su TV.

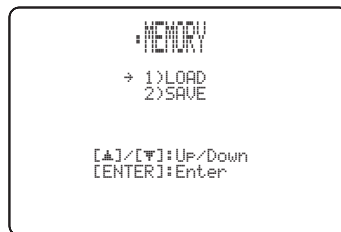
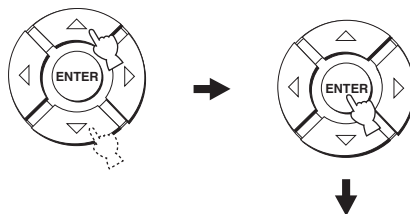

4 Pulse \triangle / ∇ para seleccionar SAVE y pulse ENTER.

La pantalla siguiente aparece en su TV.

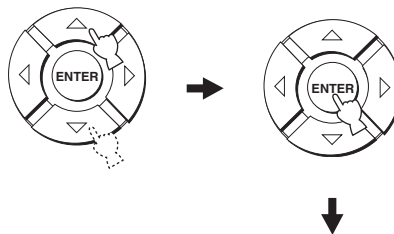

- Los botones de control usados para SET MENU se visualizan en la parte inferior de la pantalla.
- Para volver a la pantalla anterior mientras utiliza SET MENU, pulse RETURN.
- Para salir de la pantalla SET MENU, pulse una vez más MENU.
- También puede hacer las operaciones siguientes en el visualizador del panel delantero.

5 Pulse \triangle / ∇ para seleccionar MEMORY1, MEMORY2 o MEMORY3 y pulse ENTER.

La pantalla siguiente aparece en su TV.

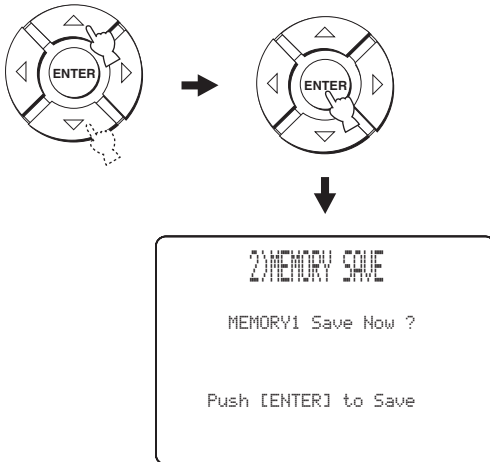

6 Pulse de nuevo ENTER.

Los nuevos parámetros se guardan como MEMORY1, MEMORY2 o MEMORY3. Una vez guardados los parámetros, la visualización vuelve a la pantalla siguiente SET MENU.

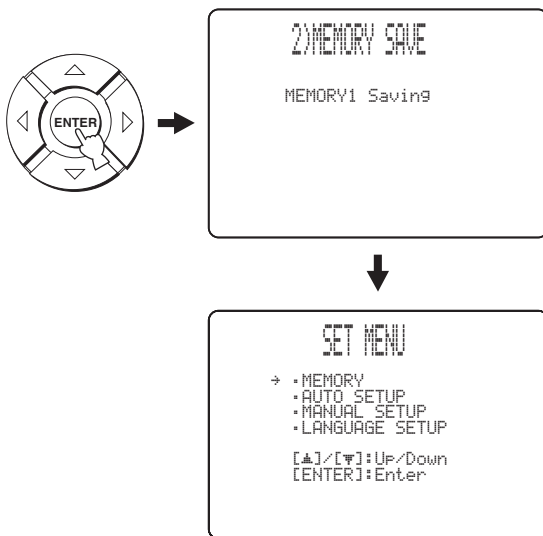

7 Pulse MENU para salir.

La pantalla SET MENU desaparece de su TV.



Carga de ajustes

Puede recuperar los ajustes guardados en “Para guardar ajustes” en la página 39 según las condiciones cambiantes de su habitación de escucha.

1 Ponga el selector del modo de operación en YSP.

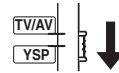

2 Pulse MENU.

La pantalla SET MENU aparece en su TV.



- Los botones de control usados para SET MENU se visualizan en la parte inferior de la pantalla.
- Para volver a la pantalla anterior mientras utiliza SET MENU, pulse RETURN.
- Para salir de la pantalla SET MENU, pulse una vez más MENU.
- También puede hacer las operaciones siguientes en el visualizador del panel delantero.

3 Pulse \triangle / ∇ para seleccionar MEMORY y pulse ENTER.

La pantalla siguiente aparece en su TV.

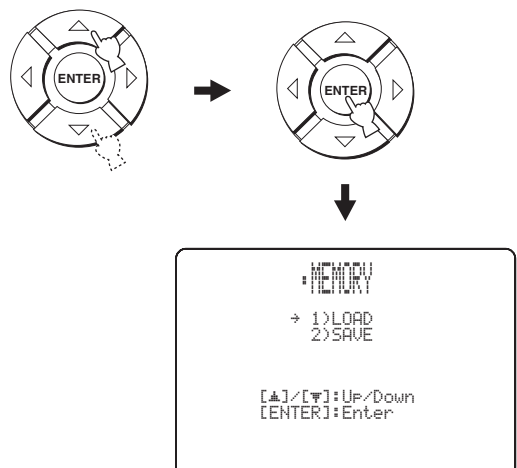

4 Pulse \triangle / ∇ para seleccionar LOAD y pulse ENTER.

La pantalla siguiente aparece en su TV.

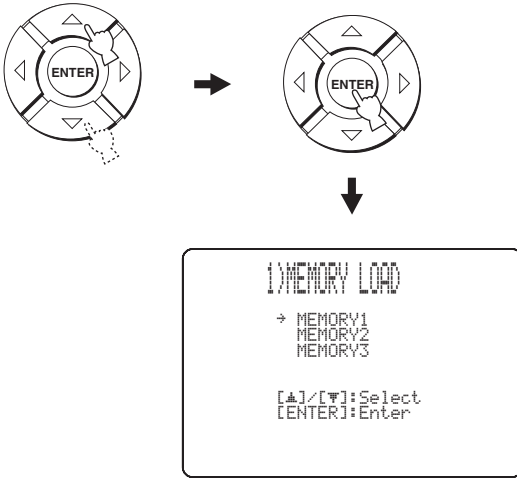

5 Pulse \triangle / ∇ para seleccionar MEMORY1, MEMORY2 o MEMORY3 y pulse ENTER.

La pantalla siguiente aparece en su TV.

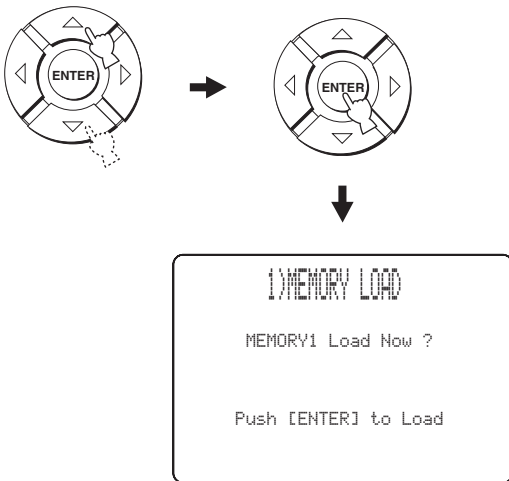

6 Pulse de nuevo ENTER.

Los nuevos parámetros guardados como MEMORY1, MEMORY2 o MEMORY3 se cargan. Una vez cargados los parámetros, la visualización vuelve a la pantalla SET MENU.

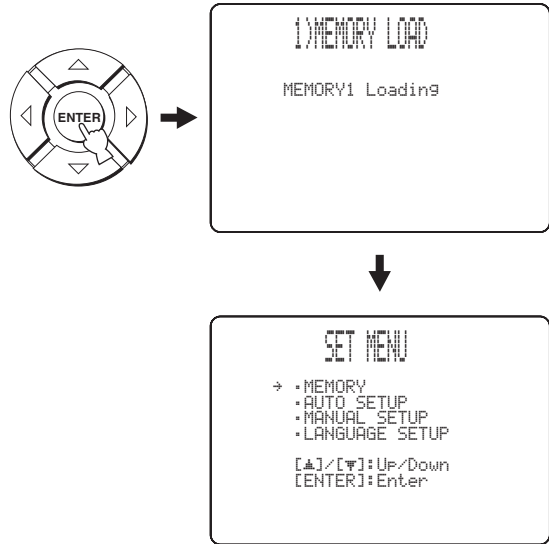

7 Pulse MENU para salir.

La pantalla SET MENU desaparece de su TV.



Reproducción

Selección de la fuente de entrada

Puede reproducir sonido de los componentes conectados a esta unidad pulsando simplemente INPUT en el panel delantero de forma repetida o pulsando uno de los botones selectores de entrada (STB, VCR, DVD, AUX o TV) en el mando a distancia. El nombre de la fuente de entrada seleccionada y el tipo del modo de entrada correspondiente aparecen en el visualizador del panel delantero.

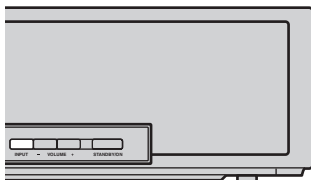

Operaciones en el panel delantero

Pulse repetidamente INPUT en el panel delantero para cambiar entre TV/STB, VCR, DVD y AUX.

El nombre de la fuente de entrada correspondiente y el tipo del modo de entrada actual se visualizan en el visualizador del panel delantero.

Operaciones con el mando a distancia



Además de controlar esta unidad, usted también puede controlar otros componentes AV si prepara el mando a distancia con los códigos de mando a distancia apropiados y pone el selector del modo de operación en TV/AV para cambiar el área de control (vea la página 76).

Pulse TV para reproducir un programa de TV.

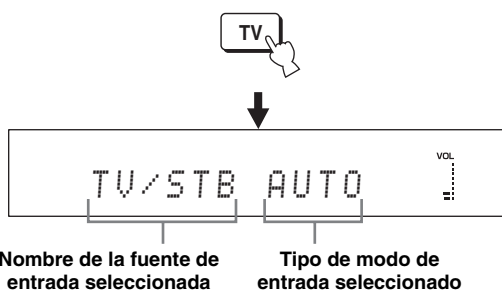

Pulse STB para reproducir un emisión de satélite.

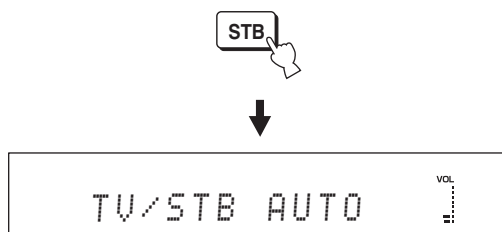

Pulse DVD para reproducir un DVD.

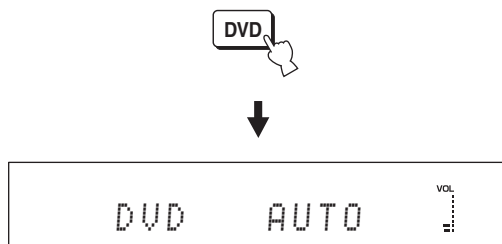

Pulse VCR para reproducir en una grabadora.

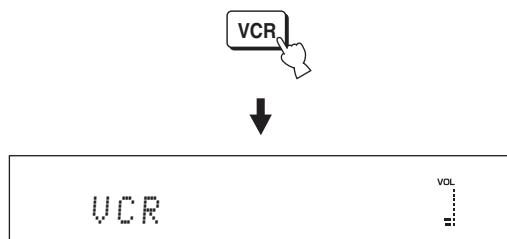

Pulse AUX para reproducir en un componente conectado al jack AUX del panel trasero de esta unidad.

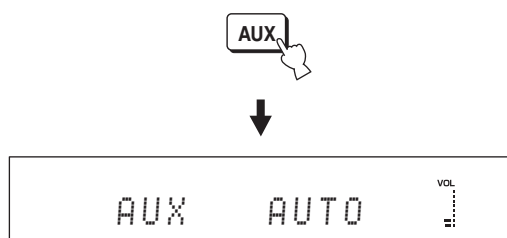

Reproducción de fuentes

Una vez seleccionada una fuente de entrada (vea la página 42), usted podrá reproducir la fuente de entrada seleccionada.

Nota

Esta sección utiliza un reproductor DVD como ejemplo de fuente de reproducción.



Para conocer detalles de su TV o reproductor DVD, consulte el manual del propietario respectivo.

1 Conecte la alimentación de su TV y reproductor DVD.

2 Utilizando el mando a distancia suministrado con el TV, cambie a la entrada de vídeo en su TV para visualizar la pantalla de menú del DVD.

Nota

Si es necesario, baje el volumen de su TV hasta que no se oiga sonido.

3 Pulse DVD para seleccionar DVD como fuente de entrada.



4 Reproduzca el DVD en su reproductor DVD utilizando el mando a distancia suministrado.

Las señales de audio de su reproductor DVD salen de esta unidad.



- Puede usar el DVD de demostración suministrado para comprobar las señales digitales que están siendo introducidas en el reproductor DVD con la conexión digital (óptica/coaxial). El indicador **MULTI** se enciende cuando esta unidad detecta la entrada de señal de 5.1 canales en el jack óptico/coaxial. Si se enciende el indicador **PCM**, confirme los ajustes de la salida digital, salida de serie de bits y/o salida del reproductor DVD DTS.
- Si el volumen de la salida es demasiado bajo, aumentelo de esta unidad a unos 45.
- Si ha puesto los códigos de mando a distancia apropiados para su TV y reproductor DVD podrá utilizar el mando a distancia de esta unidad para controlar estos componentes. Para conocer detalles de cómo poner los códigos de mando a distancia, vea la página 76.

Ajuste del volumen

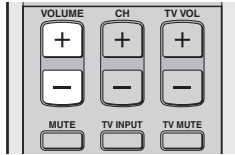
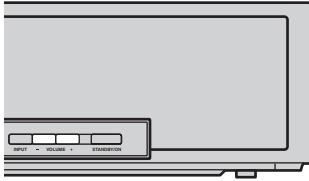

Pulse VOLUME +/- para subir o bajar el nivel de sonido.

El valor numérico del nivel del sonido aparece en el visualizador del panel delantero.

Margen de control: MIN (mínimo), 01 a 99, MAX (máximo)

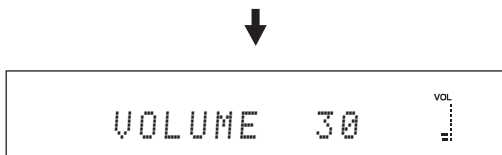
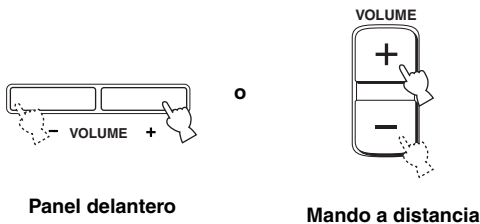

Notas

- El nivel del sonido de todas las fuentes de entrada (incluyendo fuentes multicanales y estéreo) cambia al mismo tiempo.
- Cada vez que pulsa VOLUME +/-, el nivel del sonido aumenta o disminuye.
- Si mantiene pulsado VOLUME +/- puede aumentar o disminuir continuamente el nivel del sonido.

■ Silenciamiento del sonido

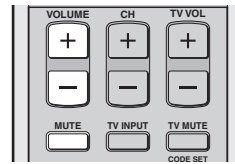

1 Pulse MUTE para silenciar el sonido.

“AUDIO MUTE ON” aparece en el visualizador del panel delantero y el indicador del nivel del sonido parpadea.

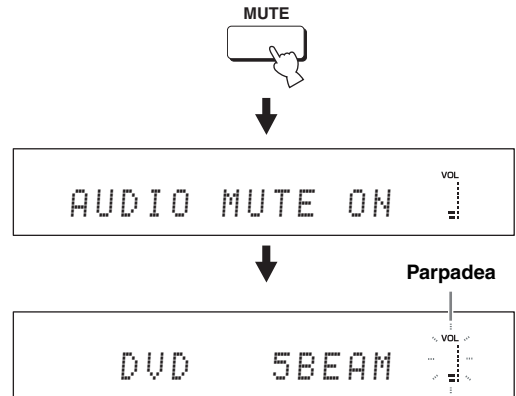

2 Pulse de nuevo MUTE (o pulse VOLUME +/-) para reanudar la salida de sonido.

“AUDIO MUTE OFF” aparece temporalmente en el visualizador del panel delantero (o el valor numérico del nivel de sonido actual aparece si usted pulsa VOLUME +/-), y el indicador de nivel de sonido se enciende.

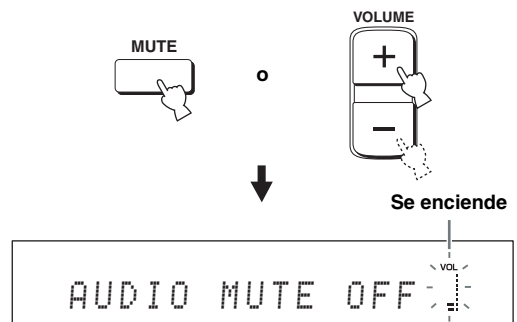

Nota

La salida de sonido de todas las fuentes de entrada (incluyendo fuentes multicanales y estéreo) se silencia al mismo tiempo.



Cuando pulse MUTE (vea la página 64) podrá seleccionar si la salida de sonido se silencia completamente o sólo 20 dB.

Disfrute del sonido surround

Cambiando el modo de haces con los botones del modo de haces del mando a distancia, usted puede disfrutar del sonido surround de múltiples canales. Seleccione 5 Beam, Stereo plus 3 Beam, 3 Beam o My Surround para reproducir múltiples canales.

Notas

- Cuando ANGLE TO WALL OR CORNER se ponga en MANUAL SETUP (vea la página 60) no se puede seleccionar 5 Beam ni 3 Beam.
- Para disfrutar de 5 Beam, Stereo plus 3 Beam o 3 Beam como modo del haz deberá realizar AUTO SETUP o MANUAL SETUP para que los parámetros se adapten de la mejor forma a su ambiente de escucha.

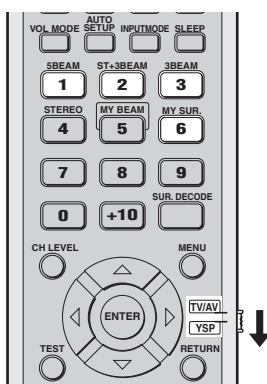

5 Beam

Da salida a haces sonoros de los canales delanteros izquierdo y derecho, central y de sonido surround izquierdo y derecho. Este modo es ideal para disfrutar al máximo de los efectos del sonido surround cuando se ven DVDs grabados en un formato de múltiples canales o cuando se reproducen fuentes de 2 canales en un formato de múltiples canales.

Pulse 5BEAM para seleccionar 5 Beam.

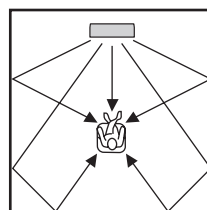

- 1** Ponga el selector del modo de operación en YSP.

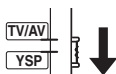

- 2** Pulse uno de los botones del modo de haces (5BEAM, ST+3BEAM, 3BEAM o MY SUR.) para seleccionar el modo de haces deseado para la reproducción de 5.1 canales.

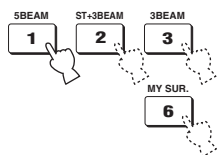

Notas

- Para obtener el mejor efecto de sonido surround, asegúrese de que no haya obstáculos en el camino de los haces sonoros que puedan impedir que éstos reboten directamente en las paredes de su habitación de escucha.
- Los haces sonoros delanteros izquierdo y derecho salen hacia las paredes de su habitación de escucha.
- “SP Pos. Corner!” aparece en el visualizador del panel delantero si INSTALLED POSITION se pone en ANGLE TO WALL OR CORNER (vea la página 60).

Stereo plus 3 Beam

Da salida a sonido normal de los canales delanteros izquierdo y derecho, y a los haces de sonido de los canales y surround izquierdo y derecho. Este modo es ideal para ver grabaciones en directo en un DVD. Las voces y sonidos de instrumentos se pueden oír cerca del centro de la posición de escucha, mientras que los reflejos del sonido del propio local se pueden oír a su derecha e izquierda, dándole la sensación de estar sentado justo enfrente del escenario.

Pulse ST+3BEAM para seleccionar Stereo plus 3 Beam.

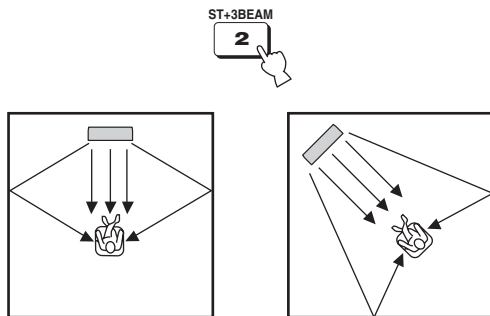

Nota

Los haces sonoros delanteros izquierdo y derecho salen directamente a la posición de escucha.

3 Beam

Da salida a los haces sonoros de los canales delanteros izquierdo y derecho y central. Este modo es ideal para disfrutar de películas con toda la familia. Como el área de la posición de escucha se amplía, usted puede disfrutar de un sonido surround de calidad excelente en un área amplia. Además, usted puede usar este modo cuando la posición de escucha esté cerca de la pared posterior y los haces sonoros surround izquierdo y derecho no puedan reflejarse en la pared.

Pulse 3BEAM para seleccionar 3 Beam.

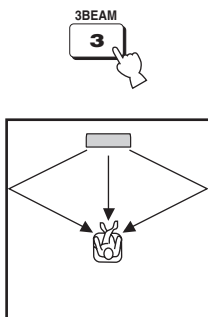

Si hace los ajustes para IMAGE LOCATION en BEAM MENU (vea la página 63) podrá lograr un efecto surround más real.

Notas

- Cuando reproduce fuentes de múltiples canales, las señales de sonido surround izquierdo y derecho se mezclan y salen desde los canales delanteros izquierdo y derecho.
- Los haces sonoros delanteros izquierdo y derecho salen hacia las paredes de su habitación de escucha.
- “SP Pos. Corner!” aparece en el visualizador del panel delantero si INSTALLED POSITION se pone en ANGLE TO WALL OR CORNER (vea la página 60).

My Surround

Este modo permite usar un sistema surround en una zona de escucha pequeña que tal vez no satisfaga las condiciones de escucha de otras habitaciones para otros modos de haces sonoros (vea “Antes de instalar esta unidad” en la página 13). Use este modo de haz cuando quiera disfrutar del sonido surround cerca de esta unidad, o cuando no pueda disponer de otros modos de haces.

Pulse MY SUR. para seleccionar My Surround.

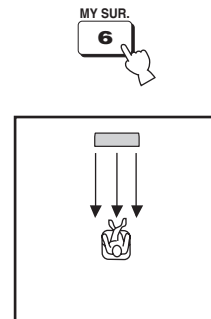

Notas

- Los ajustes de modos de haces, como los ángulos y distancias de haces, no sirven en este modo.
- Para obtener el efecto completo de My Surround, su posición de escucha debe mirar hacia la parte delantera de esta unidad.

■ Indicadores de decodificador

Dependiendo de la fuente de entrada y el modo de sonido surround seleccionado, los indicadores de decodificador en el visualizador del panel delantero se encienden de la forma siguiente:

Estado	Indicador
Cuando se introducen señales PCM	PCM
Cuando se introducen señales digitales DTS o se selecciona DTS Neo:6 como modo surround	dts
Cuando se introducen señales Dolby Digital	DIGITAL
Cuando se selecciona Dolby Pro Logic como modo surround	PL
Cuando se selecciona Dolby Pro Logic II como modo surround	PL II



- Puede seleccionar el modo de introducción (AUTO, DTS o ANALOG) pulsando repetidamente INPUTMODE (vea la página 73).
- Los discos codificados en DTS-ES, Dolby Digital 5.1 EX, Dolby Digital EX o Dolby Digital Surround EX se reproducirán en DTS o Dolby Digital.

■ Modos de sonido surround y fuentes recomendados

Modo de sonido surround		Fuente recomendada
DTS Neo:6	Cinema Music	Películas Música
Dolby Pro Logic	–	Todas las fuentes
Dolby Pro Logic II	Movie Music Game	Películas Música Juegos

Notas

- Cuando selecciona una fuente de entrada (vea la página 42) se selecciona automáticamente el modo surround usado para la fuente de entrada seleccionada previamente.
- Si la alimentación de esta unidad se desconecta y conecta de nuevo se selecciona automáticamente el modo surround usado para la fuente de entrada seleccionada previamente antes de desconectar la alimentación.
- Si los modos surround no están disponibles, "Prohibit" aparece en el visualizador del panel delantero cuando usted pulsa SUR. DECODE.
- Los modos están disponibles:
 - cuando el modo de haces se ponga en otro ajuste que no sea el de reproducción estéreo (vea la página 51), My Beam (vea la página 52) y My Surround (vea la página 46).
 - cuando se introducen señales de 2 canales.

Disfrute de fuentes de 2 canales con sonido surround

Esta unidad puede decodificar fuentes de 2 canales para reproducir 5.1 canales, para que usted pueda disfrutar de una variedad de efectos de sonido surround cambiando el modo surround.



El modo de haz debe ponerse en 5 Beam, Stereo plus 3 Beam o 3 Beam (vea la página 45).

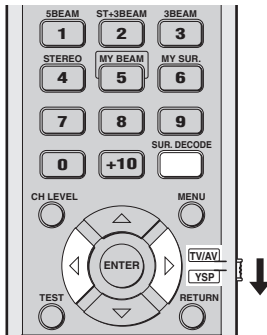

- 1 Ponga el selector del modo de operación en YSP.

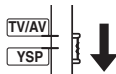

- 2 Pulse repetidamente SUR. DECODE (o pulse SUR. DECODE y luego pulse ◀ / ▶) para cambiar entre modos surround.

Opciones: Neo:6 Cinema, Neo:6 Music, PRO LOGIC, PLII Movie, PLII Music, PLII Game

Ajuste predeterminado: Neo:6 Cinema

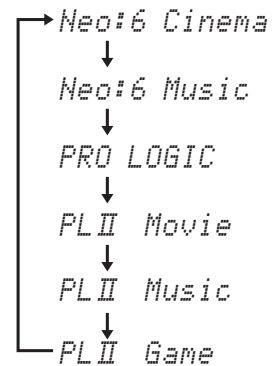
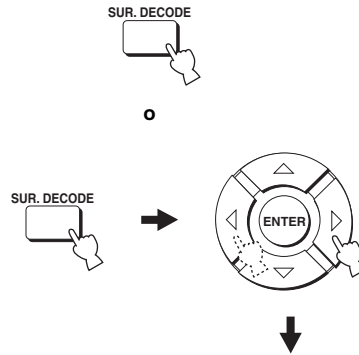

Para disfrutar de la TV con sonido surround

Puede disfrutar de la salida de señales de audio analógicas de su TV con sonido surround real.



Antes de realizar los pasos de abajo, ajuste el volumen de esta unidad en 30.

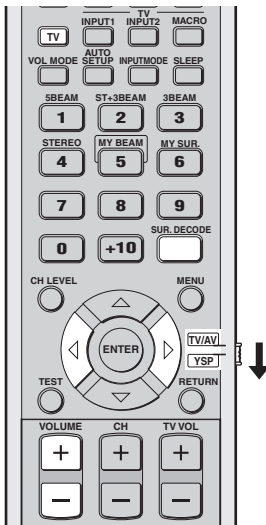

1 Seleccione el canal de TV que quiera ver.

Para seleccionar un canal de TV, utilice el mando a distancia suministrado con su TV.

2 Ponga el selector del modo de operación en YSP.

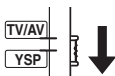

3 Pulse TV.

Esta unidad da salida a las señales de audio de su TV.



4 Si oye sonido de los altavoces de su TV, reduzca el nivel del sonido en su TV hasta que no oiga ninguna salida de audio.

Para reducir el nivel de sonido del TV, utilice el mando a distancia suministrado con su TV.



5 Pulse VOLUME +/- para ajustar el nivel de sonido.

6 Pulse repetidamente SUR. DECODE (o pulse SUR. DECODE y luego pulse </>) para cambiar entre modos surround.

Las señales introducidas desde fuentes de 2 canales también se pueden reproducir en múltiples canales. Para obtener más información de los modos de sonido surround, vea la página 47.



o

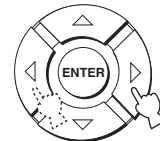

Ajuste de parámetros del modo surround

Puede configurar los parámetros para Dolby Pro Logic II Music y DTS Neo:6 Music y ajustar con exactitud los efectos de sonido surround.

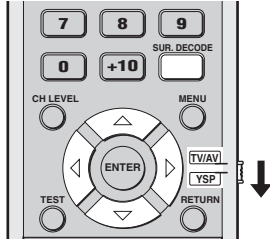

1 Repita los pasos 1 y 2 en “Disfrute de fuentes de 2 canales con sonido surround” en la página 48 y seleccione PL II Music o Neo:6 Music.

2 Pulse \triangle/∇ para seleccionar los parámetros.

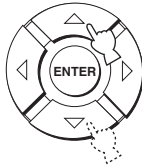

3 Pulse $\triangleleft/\triangleright$ para configurar el parámetro seleccionado.

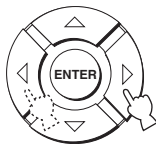

■ Cuando se selecciona Dolby Pro Logic II Music

PANORAMA

Da al sonido de los canales izquierdo y derecho un efecto envolvente, distribuido por todo el campo de sonido surround, que proporciona una sensación de expansión.

Opciones: ON/OFF

Ajuste predeterminado: OFF

DIMENSION

Ajusta la diferencia en volumen entre los canales delanteros y de sonido surround y el equilibrio del volumen que usted quiere.

Margen de control: -3 (hacia la dirección de altavoces surround) a

+3 (hacia la dirección de los altavoces delanteros)

Ajuste predeterminado: STD (estándar)

C. WIDTH

Distribuye el sonido del canal central a izquierda y derecha. Si se elige 0, el sonido del canal central sólo sale por el canal central.

Margen de control: 0 a 7

Ajuste predeterminado: 3

■ Cuando se selecciona DTS Neo:6 Music

C. IMAGE

Ajusta de diversas formas la imagen central de tres canales (delanteros y central).

Margen de control:

0,0 (más amplio) a 1,0 (hacia el centro)

Ajuste predeterminado: 0,3

Disfrute del sonido estéreo

Pulsando STEREO en el mando a distancia, usted puede disfrutar de la reproducción estéreo de 2 canales con los modos de haces. Los sonidos salen por los canales delanteros izquierdo y derecho. Esto es ideal para reproducir fuentes de alta fidelidad, como CDs, y podrá usarse para reemplazar a los altavoces de su TV.

Notas

- Cuando reproduce señales de audio Dolby Digital con la reproducción estéreo, la gama dinámica se comprime. Si el nivel del sonido disminuye al máximo, use otros modos de haces excepto My Beam.
- Cuando se selecciona la reproducción estéreo como modo de haz, los modos surround (vea la página 47) no son efectivos.

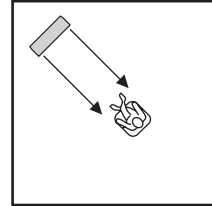
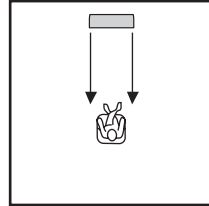
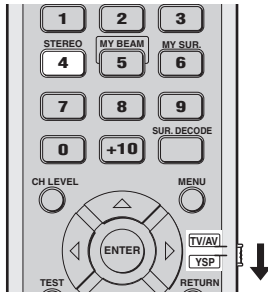

1 Ponga el selector del modo de operación en YSP.

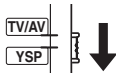

2 Pulse STEREO para seleccionar la reproducción estéreo como el modo de haces.

“STEREO MODE” aparece en el visualizador del panel delantero.

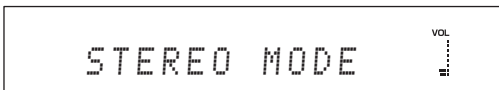

Nota

Cuando reproduzca fuentes de múltiples canales, todas las señales, excepto las de los canales delanteros izquierdo y derecho, se mezclarán y saldrán por los canales delanteros izquierdo y derecho. No sale sonido por los canales central y surround.

Reproducción clara del sonido (My Beam)

Cambiando el modo de haces a My Beam, con lo que los haces de sonido salen directamente a la posición de escucha en un solo canal, puede mejorar la capacidad de oír la reproducción en ambientes ruidosos. Además, My Beam también resulta ideal si no quiere que los haces sonoros se reflejen en las paredes de su habitación de escucha o si no quiere molestar a personas que duermen mientras usted disfruta de películas durante la noche.

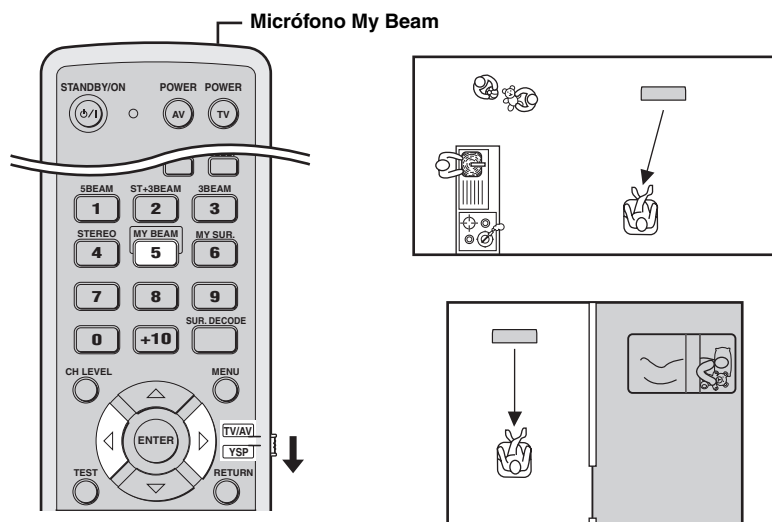

Nota

Si se selecciona My Beam como el modo de haces, los modos surround (vea la página 47) y TruBass (vea la página 65) se desactivan. Además, no saldrá sonido por el altavoz de subgraves conectado a esta unidad.

Usando la función de autoajuste

El micrófono My Beam del mando a distancia recoge los tonos de prueba de esta unidad, y luego, el ángulo del haz se puede ajustar automáticamente.

1 Ponga el selector del modo de operación en YSP.



2 Mantenga pulsado MY BEAM por más de dos segundos.

De esta unidad sale automáticamente dos veces un tono de prueba. Siga apuntando el mando a distancia hacia esta unidad durante la salida de los tonos de prueba, para que el micrófono My Beam pueda recogerlos.

Margen de control: L50° a R50°

Margen de garantía de la operación: 6 m, L30° a R30°



Notas

- Si se produce un error se reproducirá un sonido de zumbador de error y “MY BEAM ERROR” se visualizará en el visualizador del panel delantero.
- Se puede producir un error cuando la habitación de escucha es ruidosa. Asegúrese de que su habitación de escucha esté lo más silenciosa posible mientras salen los tonos de prueba.
- No sacuda ni mueva el mando a distancia mientras se reciben los tonos de prueba.
- No tape el micrófono My Beam del mando a distancia mientras salen los tonos de prueba.
- Si mando a distancia no funciona bien puede que sus pilas estén agotadas. En tal caso, cambie todas las pilas y repita de nuevo el procedimiento.
- Cuando se reproduzca la señal de entrada con una frecuencia de muestreo de 64 kHz, 88,2 kHz o 96 kHz, el ángulo del haz no se podrá ajustar automáticamente.

Usando la función de ajuste manual

Puede ajustar el ángulo del haz manualmente mientras reproduce una fuente de entrada. Esta función también resulta ideal si la posición de escucha está fuera del margen de garantía de operación de la función de ajuste automático.

1 Ponga el selector del modo de operación en YSP.

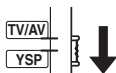

2 Pulse MY BEAM.

“MY BEAM” se visualiza en el visualizador del panel delantero.



3 Pulse ◀ / ▶ mientras se visualiza “MY BEAM” para ajustar el ángulo del haz.

Margen de control: L90° a R90°

- Pulse repetidamente ◀ para aumentar el ángulo horizontal en el lado izquierdo.
- Pulse repetidamente ▶ para aumentar el ángulo horizontal en el lado derecho.

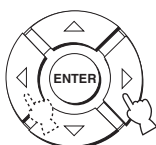

4 Pulse de nuevo MY BEAM para completar el ajuste del ángulo del haz.

Utilización del modo de volumen (Modo de escucha nocturna/Modo de igualación del volumen del TV)

Los realizadores de escucha nocturna han sido diseñados para facilitar la escucha a volúmenes bajos durante la noche. Además, usted puede limitar el nivel del volumen del TV para que éste no cambie excesivamente de forma repentina siempre que cambie la emisión (debido a anuncios comerciales, etc.).

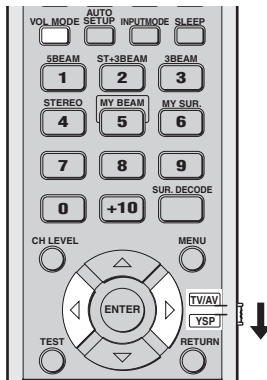

1 Ponga el selector del modo de operación en YSP.

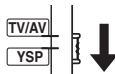

2 Pulse repetidamente VOL MODE para seleccionar NIGHT:CINEMA, NIGHT:MUSIC, TV EQUAL VOL o OFF.



El indicador NIGHT se enciende en el visualizador del panel delantero cuando se selecciona "NIGHT:CINEMA" o "NIGHT:MUSIC".



El indicador EQUAL se enciende en el visualizador del panel delantero cuando se selecciona "TV EQUAL VOL".

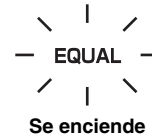

- Seleccione NIGHT:CINEMA cuando vea películas para reducir la gama dinámica de las pistas de sonido de la película y hacer que los diálogos se oigan fácilmente con volúmenes bajos.
- Seleccione NIGHT:MUSIC cuando escuche fuentes de música para oír fácilmente todos los sonidos.
- Seleccione TV EQUAL VOL cuando vea programas de TV.
- Seleccione OFF para desactivar el modo del volumen.

3 Pulse ◀/▶ para ajustar el nivel de efecto de compresión mientras se visualiza NIGHT:CINEMA, NIGHT:MUSIC o TV EQUAL VOLUME.

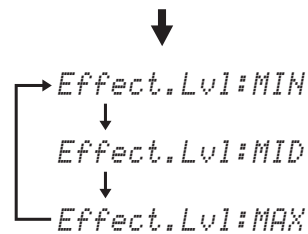
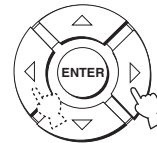

- Seleccione Effect.Lvl:MIN para la mínima compresión.
- Seleccione Effect.Lvl:MID para la compresión estándar.
- Seleccione Effect.Lvl:MAX para la compresión máxima.

Notas

- Los ajustes del modo de volumen se cancelan si usted pulsa STANDBY/ON o desconecta el cable de alimentación de la toma de CA de la pared.
- Los ajustes del modo del volumen no son efectivos cuando My Surround se selecciona como el modo de haz (vea la página 46).

Utilización del temporizador para dormir

Utilice esta función para poner automáticamente esta unidad en el modo de espera después de pasar un tiempo especificado. El temporizador para dormir es útil si usted va a dormirse después de pasar cierto tiempo mientras esta unidad aún está reproduciendo una fuente.

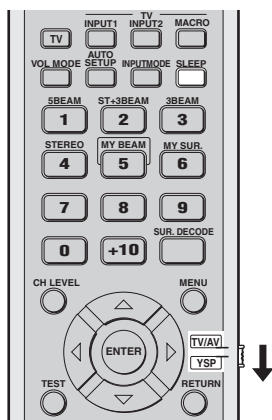

Cada vez que pulsa SLEEP, el visualizador del panel delantero cambia como se muestra más abajo.

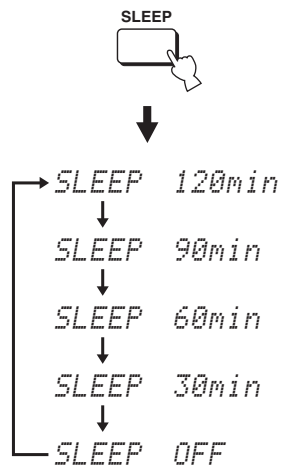

- 1 Ponga el selector del modo de operación en YSP.**

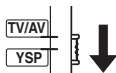

- 3 Espere unos pocos segundos sin utilizar esta unidad para confirmar el ajuste del temporizador para dormir.**

El indicador SLEEP se enciende en el visualizador del panel delantero, indicando que el temporizador para dormir está activado.

- 2 Pulse repetidamente SLEEP para poner el intervalo del temporizador para dormir.**

Opciones: 120min, 90min, 60min, 30min, OFF
El indicador SLEEP parpadea en el visualizador del panel delantero mientras se cambia el intervalo del temporizador para dormir.

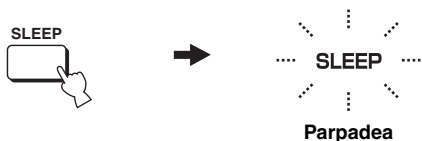

■ Cancelación del temporizador para dormir

- 1 Ponga el selector del modo de operación en YSP.

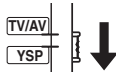

- 2 Pulse repetidamente SLEEP hasta que aparezca "SLEEP OFF" en el visualizador del panel delantero.

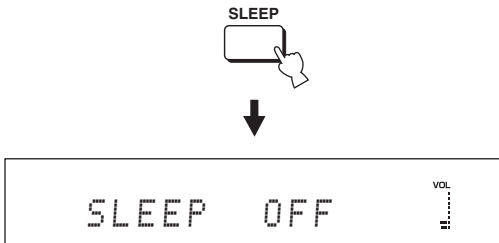

- 3 Espere unos pocos segundos sin utilizar esta unidad para confirmar el ajuste del temporizador para dormir.

El indicador SLEEP desaparece del visualizador del panel delantero, indicando que el temporizador para dormir está desactivado.

SLEEP
Desaparece

Nota

El ajuste del temporizador para dormir previo a la desactivación se guarda en la memoria del sistema.



El ajuste del temporizador para dormir también se desactiva si usted pulsa STANDBY/ON para poner esta unidad en el modo de espera o desenchufa el cable de alimentación de la toma de CA.

Utilización de la función de control HDMI

Si esta unidad y un TV compatible con el control HDMI (excepto algunos modelos) están conectados a través de HDMI, usted puede controlar las funciones siguientes con el mando a distancia suministrado con su TV.

- Conexión o desconexión de la alimentación (operación sincronizada con el TV)
- Selección del componente de salida de audio (TV o esta unidad)
- Ajuste del nivel de sonido (subir/bajar y silenciar)

Unos ejemplos de componentes que son compatibles con el control HDMI son los componentes compatibles con Panasonic VIERA Link (TV, grabadora DVD, reproductor de discos Blu-ray) donde VIERA Link es un nuevo nombre de EZ Sync en Norteamérica, y los televisores compatibles con Toshiba REGZA LINK (su nombre anterior es "CE Link" en Norteamérica).

Nota

No todas las características de Panasonic VIERA Link de 2008 son compatibles con productos EZ Sync de 2006/2007.



Si conecta esta unidad a un reproductor DVD compatible con el control HDMI o a un reproductor Blu-ray Disc a través de HDMI, podrá controlar también el componente conectado en sincronización con esta unidad (excepto algunos modelos).

1 Conecte esta unidad a su TV compatible con control HDMI a través de HDMI.

Para conocer detalles de HDMI y los componentes HDMI, vea "Información activada HDMI™" en la página 17 y "Conexiones usando cables HDMI" en la página 18. Además, en el manual del propietario suministrado con su TV, consulte la información de la conexión de un amplificador AV.

2 Conecte la alimentación de todos los componente conectados a través de HDMI.

Para conocer detalles del control de los componentes externos, consulte los manuales del propietario suministrados con cada componente.

3 Ponga el control HDMI en ON. Para conocer detalles, consulte la página 68.

4 Verifique los ajustes del sistema para todos los componente conectados a través de HDMI, y active la función de control HDMI.

Para conocer detalles del ajuste de los componentes externos, consulte los manuales del propietario suministrados con cada componente. Una vez finalizados los pasos 1 a 4 no necesitará hacer el mismo procedimiento la próxima vez.

5 Desconecte la alimentación de su TV y vuelva a conectarla.

6 Ponga el selector de fuente de entrada de su TV para elegir esta unidad (HDMI, etc.)

7 Seleccione el componente conectado como la fuente de entrada pulsando INPUT en panel delantero de esta unidad (o pulse uno de los botones selectores de entrada del mando a distancia). Confirme que la reproducción de imagen de la grabadora DVD (etc.) aparezca bien en su TV.

8 Use el mando a distancia suministrado con su TV para activar o desactivar la alimentación, seleccione el componente de salida de audio y ajuste el nivel del sonido de esta unidad.

Notas

- Compruebe si la función de control HDMI se activa para su TV (consulte el manual del propietario suministrado con su TV) si no puede utilizar esta unidad en sincronización con su TV.
- Mientras reproduce audio de un componente que no es compatible con HDMI, al desconectar la alimentación de su TV con el mando a distancia del mismo no se desconecta la alimentación de esta unidad. La reproducción continúa sin ser afectada.

MANUAL SETUP

Para lograr el sonido surround de mejor calidad, usted puede utilizar MANUAL SETUP para ajustar con precisión los parámetros del ambiente de escucha, y también para hacer ajustes avanzados para señales de sonido, haces sonoros, entrada digital y OSD. Cambie los ajustes iniciales (en negrita debajo de cada parámetro) para reflejar las necesidades de su ambiente de escucha.



- Puede guardar los ajustes optimizados por el procedimiento AUTO SETUP (vea la página 39). Un juego de ajustes optimizados según las condiciones específicas de su ambiente de escucha podrá recuperarse posteriormente dependiendo de las condiciones cambiantes de su ambiente de escucha (vea la página 40).
- La mayoría de los parámetros descritos en SOUND MENU y BEAM MENU se establece automáticamente cuando usted ejecuta AUTO SETUP (vea la página 32). Use SOUND MENU y BEAM MENU para hacer ajustes adicionales.
- BEAM MENU le permite hacer ajustes para los efectos de sonido surround normalmente disponibles en el menú de ajuste de altavoces.
- Haga primero los ajustes para los parámetros de BEAM MENU antes de hacer los ajustes para los parámetros de SOUND MENU, INPUT MENU y DISPLAY MENU.

SOUND MENU

Se usa para ajustar manualmente varios parámetros relacionados con la salida de sonido.

Elemento	Características	Página
TONE CONTROL	Ajusta el nivel de salida del sonido de alta o baja frecuencia.	64
SUBWOOFER SET	Hace diversos ajustes del altavoz de subgraves.	64
MUTE LEVEL	Ajusta el nivel de silenciamiento.	64
AUDIO DELAY	Ajusta el retardo de audio.	65
DD/DTS Dynamic Range	Ajusta la gama dinámica de las señales Dolby Digital o DTS.	65
TruBass	Selecciona el realzador de sonido.	65

BEAM MENU

Se usa para ajustar manualmente varios parámetros relacionados con la salida del haz sonoro.

Elemento	Características	Página
SETTING PARAMETERS	Hace los ajustes de la habitación de escucha y la posición de escucha.	60
BEAM ADJUSTMENT	Hace diversos ajustes de haces sonoros.	61
IMAGE LOCATION	Ajusta la posición del sonido de los canales delanteros izquierdo y derecho.	63

INPUT MENU

Se usa para ajustar manualmente varios parámetros relacionados con la entrada de audio y vídeo.

Elemento	Características	Página
INPUT MODE	Selecciona la entrada inicial de la fuente.	66
INPUT TRIM	Ajusta el nivel de entrada de la fuente.	66
INPUT RENAME	Cambia el nombre de la fuente de entrada visualizada.	67
HDMI SET	Hace diversos ajustes de HDMI.	67

DISPLAY MENU

Se usa para ajustar manualmente varios parámetros relacionados con la visualización.

Elemento	Características	Página
F.DISPLAY SET	Hace los ajustes del visualizador del panel delantero.	69
OSD SET	Hace los ajustes de la OSD.	69
UNIT SET	Cambia la unidad de medición de la visualización.	69

Utilización MANUAL SETUP

Utilice el mando a distancia para acceder a cada parámetro y ajustarlo.

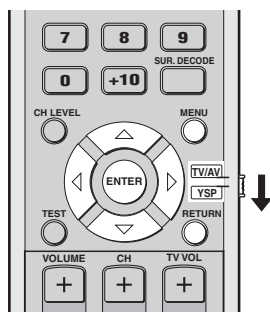

Puede ajustar los parámetros SET MENU mientras la unidad reproduce sonido.

1 Ponga el selector del modo de operación en YSP.

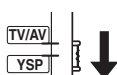

2 Pulse MENU.

La pantalla SET MENU aparece en su TV.



- Los botones de control usados para SET MENU se visualizan en la parte inferior de la pantalla.
- Para volver a la pantalla anterior mientras utiliza SET MENU, pulse RETURN.
- Para salir de la pantalla SET MENU, pulse una vez más MENU.
- También puede hacer las operaciones siguientes en el visualizador del panel delantero.

3 Pulse Δ / ∇ para seleccionar MANUAL SETUP y pulse ENTER.

La pantalla siguiente aparece en su TV.

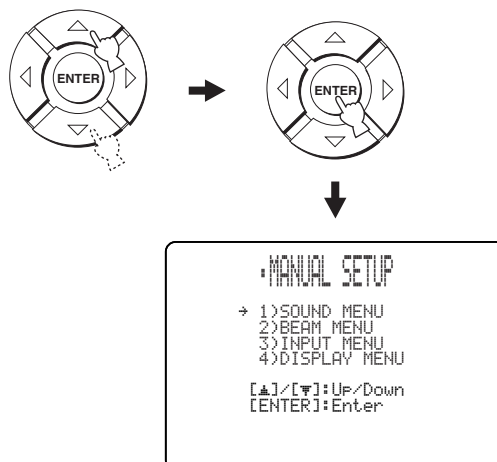

4 Pulse Δ / ∇ para seleccionar un menú secundario y pulse ENTER.

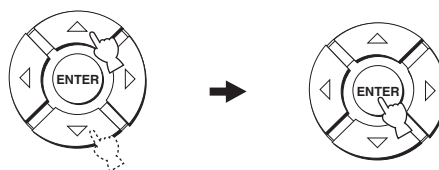

5 Pulse Δ / ∇ / \leftarrow / \rightarrow y ENTER para configurar cada parámetro.

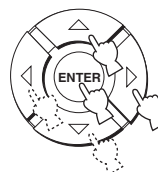

6 Pulse MENU para salir.

La OSD desaparece de la pantalla de su TV.



BEAM MENU

Se usa para ajustar manualmente varios parámetros relacionados con la salida del haz sonoro.
 SET MENU → MANUAL SETUP → BEAM MENU



Puede ajustar el nivel de salida del haz sonoro de cada canal en "Ajuste del balance de audio" (vea la página 70).

SETTING PARAMETERS (Ajuste de parámetros)

Se utiliza para establecer la posición de esta unidad en su habitación de escucha y la distancia de la posición de escucha a esta unidad.

Cuando ajuste cada parámetro, otros parámetros relacionados se ajustarán automáticamente para adaptarse mejor a su entorno de escucha.

Nota

Si hace ajustes en SETTING PARAMETERS, los ajustes de optimización hechos en el procedimiento AUTO SETUP se perderán. Si quiere mantener los ajustes de optimización de haces hechos en AUTO SETUP y hacer más ajustes, haga primero los ajustes en BEAM ADJUSTMENT (vea la página 61).

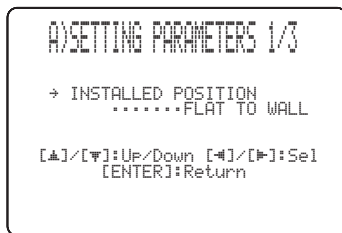

INSTALLED POSITION (Posición instalada de esta unidad)

Se utiliza para ajustar la posición instalada de esta unidad.
 Opciones: **FLAT TO WALL**

- (Instalación paralela a una pared),
- ANGLE TO WALL OR CORNER
- (Instalación en esquina)

FLAT TO WALL

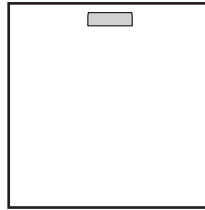

ANGLE TO WALL OR CORNER

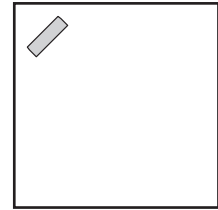

- Seleccione FLAT TO WALL si esta unidad está instalada en paralelo con una pared en su habitación de escucha. Ajuste la anchura y longitud de su habitación de escucha, y también las distancias de esta unidad a la posición de escucha y del centro de esta unidad a la pared izquierda.

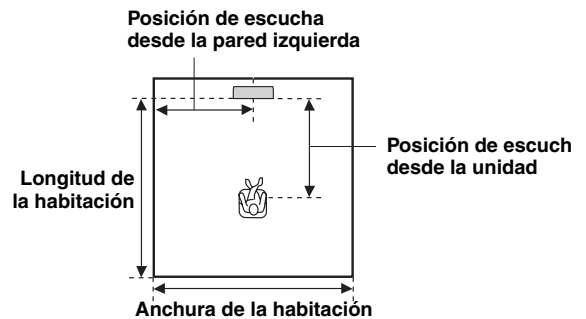

Opciones de anchura y longitud de habitación:

2,0 m a 12,0 m (6,5 ft a 40,0 ft)

Opciones de posición de escucha desde esta unidad:

1,8 m a 9,0 m (6,0 ft a 30,0 ft)

Opciones de posición de escucha desde la pared izquierda:

0,6 m a 11,4 m (2,0 ft a 38,0 ft)

Anchura y longitud de la habitación

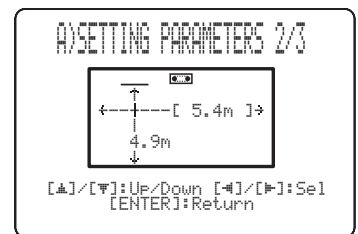

Posición de escucha desde la unidad y la pared izquierda

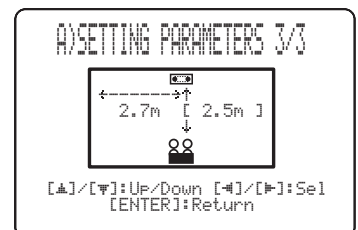

- Seleccione ANGLE TO WALL OR CORNER si esta unidad está instalada en una esquina de su habitación de escucha. Ajuste la anchura y la longitud de su habitación de escucha así como también la distancia a la posición de escucha desde esta unidad.

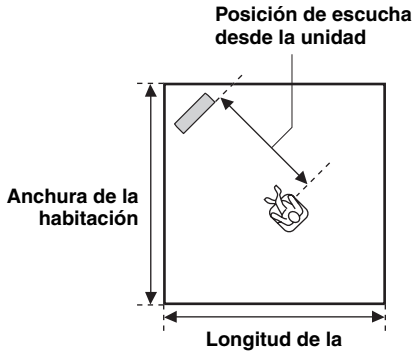

Opciones de anchura y longitud de habitación:

2,0 m a 12,0 m (6,5 ft a 40,0 ft)

Opciones de posición de escucha desde esta unidad:

1,8 m a 9,0 m (6,0 ft a 30,0 ft)

Anchura y longitud de la habitación

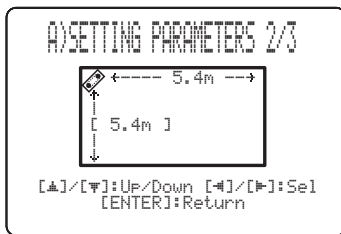

Posición de escucha desde la unidad

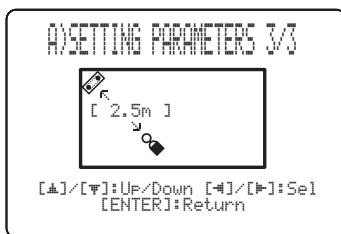

Nota

Cuando ajuste el parámetro INSTALLED POSITION en MANUAL SETUP (vea la página 60), los parámetros recién ajustados para la anchura y longitud de su habitación de escucha cambiarán automáticamente a los ajustes de fábrica.

BEAM ADJUSTMENT (Ajuste de haces)

Se utiliza para ajustar manualmente varios ajustes de haces sonoros. Recomendamos seleccionar 5 Beam como modo de haces antes de ajustar estos parámetros (vea la página 45).

Notas

- Cuando INSTALLED POSITION se ajusta en MANUAL SETUP (vea la página 60), el valor predeterminado en la fábrica se establece automáticamente para estos parámetros, excepto Center en FOCAL LENGTH (vea la página 62).
- Dependiendo de los ajustes del modo de haz (vea las páginas 45, 46, 51 y 52), algunas posiciones de canales pueden no están disponibles para la selección. En este caso se visualiza “- -”. Cuando utilice Stereo plus 3 Beam como modo de haces, establezca las señales surround izquierda y derecha que van a salir desde los canales delanteros izquierdo y derecho.

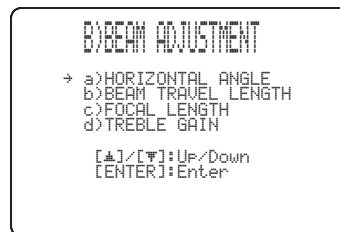

HORIZONTAL ANGLE (Ángulo horizontal)

Se utiliza para ajustar el ángulo horizontal de los haces sonoros para cada canal. Ajustando el ángulo horizontal de los haces sonoros usted puede optimizar el ángulo horizontal de los haces sonoros. Sale automáticamente un tono de prueba.

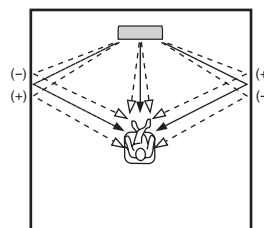

Opciones: L90° a R90°

Ajuste hacia L (izquierda) para mover la dirección de la salida a la izquierda, y hacia R (derecha) para moverla a la derecha.

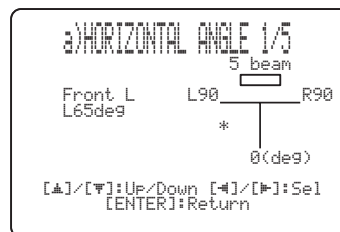

BEAM TRAVEL LENGTH (Longitud de recorrido del haz)

Deberá aplicarse cierto retardo al sonido procedente de cada canal para que todos los sonidos lleguen a la posición de escucha al mismo tiempo. Este menú establece la distancia de recorrido de los haces sonoros después de salir y ser reflejados por la pared hasta que llegan a la posición de escucha y ajusta el retardo aplicado a cada canal respectivo.

Las líneas de la ilustración de abajo indican la distancia.

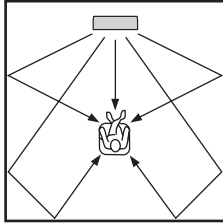

Opciones: 0,3 m a 24,0 m (1,0 ft a 80,0 ft)

- **Front L** ajusta la distancia que recorren los haces sonoros del canal delantero izquierdo.
- **Front R** ajusta la distancia que recorren los haces sonoros del canal delantero derecho.
- **Center** ajusta la distancia que recorren los haces sonoros del canal central.
- **Surround L** ajusta la distancia que recorren los haces sonoros del canal surround izquierdo.
- **Surround R** ajusta la distancia que recorren los haces sonoros del canal surround derecho.

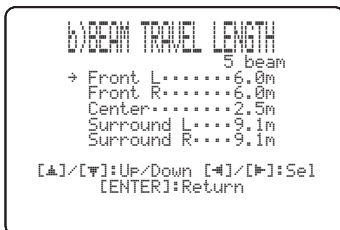

Le recomendamos usar los ajustes optimizados por AUTO SETUP (vea la página 32). Ajuste este parámetro sólo cuando haya cambiado HORIZONTAL ANGLE (vea la página 61).

FOCAL LENGTH (Distancia focal)

Se utiliza para establecer la distancia de la parte delantera de esta unidad al punto focal de salida para cada canal y para lograr la sensación expansiva de cada canal. Los puntos focales, excepto el canal central, deberán ajustarse cerca de los puntos de reflexión en las paredes. Cuanto menos distancia, más expansión.

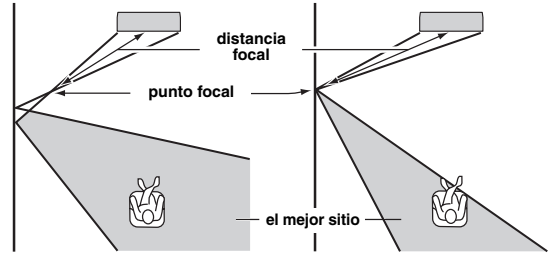

Canal delantero izquierdo

Canal central

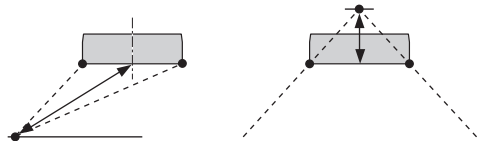

Opciones: -1,0 m a +13,0 m (-3,5 ft a +43,5 ft)

Ajuste hacia - (menos) para mover el enfoque hacia afuera y ajuste hacia + (más) para mover el enfoque hacia la posición normal.

- **Front L** ajusta la distancia focal para los haces sonoros del altavoz delantero izquierdo.
- **Front R** ajusta la distancia focal para los haces sonoros del altavoz delantero derecho.
- **Center** ajusta la distancia focal para los haces sonoros del centro. Ajuste inicial: -0,3 m (-1,0 ft)
- **Surround L** ajusta la distancia focal para los haces sonoros del altavoz surround izquierdo.
- **Surround R** ajusta la distancia focal para los haces sonoros del altavoz surround derecho.



Le recomendamos utilizar el ajuste inicial (-0,3 m (o -1,0 ft)) para el canal central.

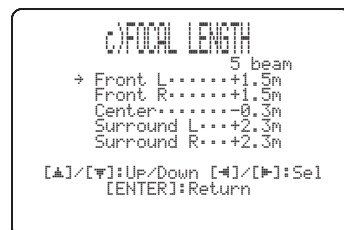

TREBLE GAIN (Ganancia de agudos)

Se usa para ajustar el nivel de salida de alta frecuencia de cada canal.



Si los puntos de reflejo de los haces sonoros delanteros izquierdo y derecho o surround izquierdo y derecho son una cortina u otra superficie que absorbe sonido, podrá lograr un sonido surround más efectivo aumentando el nivel de los agudos para esos haces sonoros.

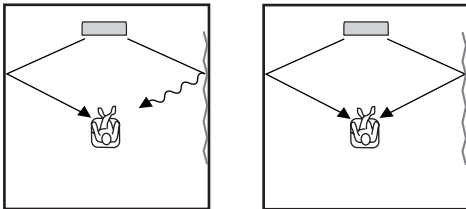

Opciones: -12,0 dB a +12,0 dB

Ajuste inicial: Front L/R, Center, 0 dB

Delantero L/R +3,0 dB en el modo de 5 haces

Surround L/R 0 dB en el modo ST + 3 haces

- **Front L** ajusta el nivel de salida de alta frecuencia del canal delantero izquierdo.
- **Front R** ajusta el nivel de salida de alta frecuencia del canal delantero derecho.
- **Center** ajusta el nivel de salida de alta frecuencia del canal central.
- **Surround L** ajusta el nivel de salida de alta frecuencia del canal surround izquierdo.
- **Surround R** ajusta el nivel de salida de alta frecuencia del canal surround derecho.

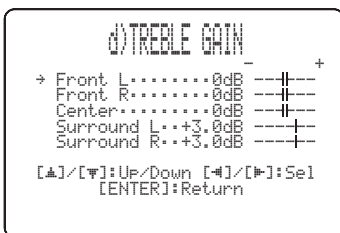

IMAGE LOCATION (Ubicación de imagen)

Se usa para ajustar la dirección desde la que se oye el sonido de los canales delanteros izquierdo y derecho, para que cada canal pueda ser oído próximo al canal central. Utilice esta función para redirigir las señales de audio si el sonido de los canales delanteros izquierdo y derecho no parece natural, como cuando su posición de escucha no está en el centro de su habitación de escucha.

Sólo puede ajustar este parámetro cuando 3 Beam o 5 Beam está seleccionado como modo de haces (vea las páginas 45 y 46).

Opciones: ON, **OFF**

Margen de ajuste: 0% a 95%

Ajuste inicial: 0%

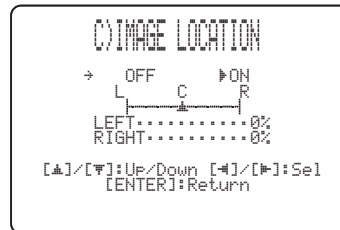

LEFT (Izquierda)

Ajusta las señales de audio hacia la izquierda.

Cuanto más alto es el porcentaje, más alta es la salida desde el centro.

Sin ajuste

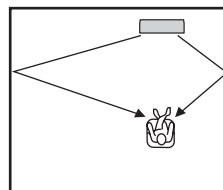

Con el canal delantero izquierdo ajustado

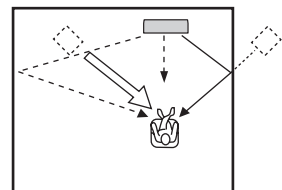

RIGHT (Derecha)

Ajusta las señales de audio hacia la derecha.

Cuanto más alto es el porcentaje, más alta es la salida desde el centro.

Sin ajuste

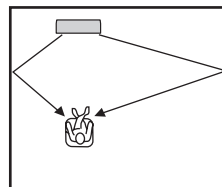

Con el canal delantero derecho ajustado

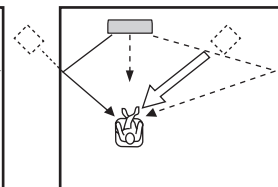

SOUND MENU

Se usa para ajustar manualmente varios parámetros relacionados con la salida de sonido.
SET MENU → MANUAL SETUP → SOUND MENU

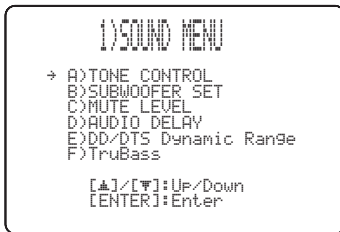

■ TONE CONTROL (Control de tono)

Puede ajustar la calidad tonal de sus haces sonoros.

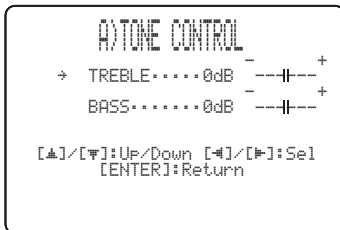

TREBLE (Agudos)

Se utiliza para ajustar la respuesta de alta frecuencia.
Opciones: -12 dB a +12 dB
Ajuste inicial: 0 dB

BASS (Graves)

Se utiliza para ajustar la respuesta de baja frecuencia.
Opciones: -12 dB a +12 dB
Ajuste inicial: 0 dB

■ SUBWOOFER SET (Ajustes de altavoz de subgraves)

Se utiliza para ajustar manualmente varios ajustes del altavoz de subgraves.

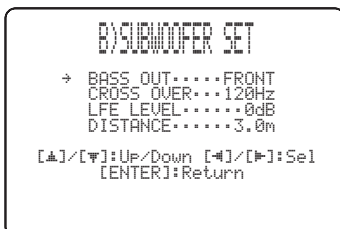

BASS OUT (Salida de graves)

Las señales de baja frecuencia (graves) pueden dirigirse al canal de subgraves o a los canales delanteros derecho e izquierdo. Este ajuste determina también la ruta de las señales LFE (efecto de baja frecuencia) encontradas en las fuentes Dolby Digital o DTS.

Opciones: SWFR (Altavoz de subgraves), **FRONT**

- Seleccione SWFR si conecta un altavoz de subgraves. Las señales LFE y de baja frecuencia de otros canales se dirigen al altavoz de subgraves.
- Seleccione FRONT si no utiliza un altavoz de subgraves. Las señales LFE y de baja frecuencia de otros canales se dirigen a los canales delanteros izquierdo y derecho.

CROSS OVER (Frecuencia de transición)

Cuando BASS OUT se ponga en SWFR, utilice esta función para seleccionar una frecuencia de transición (de corte) para todas las señales de baja frecuencia. Todas las frecuencias por debajo de la seleccionada se enviarán a la posición del altavoz de subgraves.

Opciones: 100Hz, **120Hz**, 150Hz

LFE LEVEL (Nivel de efectos de baja frecuencia)

Selecciónelo para ajustar el nivel de salida del canal LFE (efecto de baja frecuencia) según la capacidad de su altavoz de subgraves. El canal LFE lleva efectos especiales de baja frecuencia que sólo se agregan a ciertas escenas. Este ajuste sólo es eficaz cuando esta unidad decodifica señales Dolby Digital o DTS.

Opciones: -20 a **0** dB

DISTANCE (Distancia)

Selecciónelo para ajustar la distancia de la posición de escucha al altavoz de subgraves.

Opciones: 0,3 a 15,0 m (1,0 ft a 50,0 ft)

Ajuste inicial: 3,0 m (10,0 ft)

■ MUTE LEVEL (Nivel de silenciamiento)

Para ajustar cuánto va a reducir la función de silenciamiento el nivel del sonido.

Opciones: **MUTE**, -20 dB

- Seleccione MUTE para detener completamente toda la salida de sonido.
- Seleccione -20 dB para reducir el nivel de sonido actual en 20 dB.



■ AUDIO DELAY (Retardo de audio)

Para retrasar la salida de sonido y sincronizarla con la imagen de vídeo. Esto puede ser necesario cuando utilice ciertos proyectores o monitores LCD.

Opciones: **0** a 160 msec



■ DD/DTS Dynamic Range (Gama dinámica de señales Dolby Digital y DTS)

Para seleccionar la compresión de gama dinámica. Este ajuste sólo es eficaz cuando la unidad decodifica señales Dolby Digital y DTS. La gama dinámica es la diferencia entre el sonido más pequeño que puede oírse por encima del ruido del equipo y el sonido más alto que puede oírse sin distorsión.

Opciones: MIN (mínimo), STD (estándar), **MAX** (máximo)

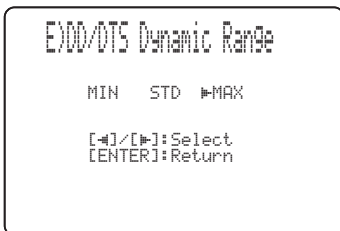

Seleccione para ajustar la compresión de la gama dinámica.

- Seleccione MIN para escuchar fuentes con niveles de sonido bajos.
- Seleccione STD para uso general.
- Seleccione MAX para películas.

■ TruBass

Se usa para activar o desactivar el efecto del realzador de sonido. La tecnología SRS TruBass mejora los graves aunque no se use un altavoz de subgraves, y proporciona unos graves más profundos y ricos cuando se usa un altavoz de subgraves.

Opciones: OFF, **ON**



Nota

TruBass no está disponible cuando se selecciona My Beam (vea la página 52) o My Surround (vea la página 46) como modo de haces.

INPUT MENU

Se usa para ajustar manualmente varios parámetros relacionados con la entrada de audio y vídeo.
SET MENU → MANUAL SETUP → INPUT MENU

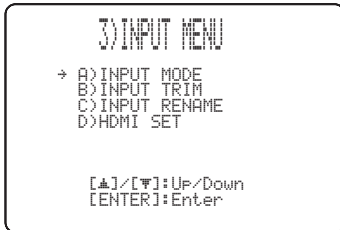

■ INPUT MODE (Modo de entrada)

Se usa para designar el modo de entrada para las fuentes de entrada conectadas a los jacks DIGITAL INPUT cuando se conecta la alimentación de esta unidad. Para información de los tipos de señales de audio que pueden salir de esta unidad, vea “Selección del modo de entrada” en la página 73.

Opciones: **AUTO**, **LAST**



- Seleccione **AUTO** para que esta unidad detecte automáticamente el tipo de las señales de entrada y seleccione el modo de entrada apropiado.
- Seleccione **LAST** para que esta unidad seleccione automáticamente el último modo de entrada utilizado para esa fuente de entrada. Si el tipo de las señales de entrada es diferente del establecido no se producirá sonido.

■ INPUT TRIM (Recorte de entrada)

Se usa para ajustar el nivel de entrada de la fuente de entrada.

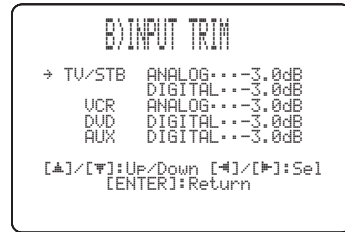

- Seleccione **TV/STB ANALOG** para ajustar el nivel de la entrada de las señales de audio y vídeo en los jacks TV/STB AUDIO INPUT de esta unidad.
Margen de control: -6,0 dB a 0,0 dB
Ajuste inicial: -3,0 dB
- Seleccione **TV/STB DIGITAL** para ajustar el nivel de la entrada de señales de audio y vídeo en el jack TV/STB OPTICAL DIGITAL INPUT de esta unidad.
Margen de control: -6,0 dB a 0,0 dB
Ajuste inicial: -3,0 dB
- Seleccione **VCR ANALOG** para ajustar el nivel de la entrada de las señales de audio y vídeo en los jacks VCR AUDIO INPUT de esta unidad.
Margen de control: -6,0 dB a 0,0 dB
Ajuste inicial: -3,0 dB
- Seleccione **DVD DIGITAL** para ajustar el nivel de la entrada de señales de audio y vídeo en el jack DVD COAXIAL DIGITAL INPUT de esta unidad.
Margen de control: -6,0 dB a 0,0 dB
Ajuste inicial: -3,0 dB
- Seleccione **AUX DIGITAL** para ajustar el nivel de la entrada de señales de audio y vídeo en el jack AUX OPTICAL DIGITAL INPUT de esta unidad.
Margen de control: -6,0 dB a 0,0 dB
Ajuste inicial: -3,0 dB

■ INPUT RENAME (Cambio de nombre de entrada)

Se usa para cambiar el nombre de la fuente de entrada en el OSD y en el visualizador del panel delantero. Pulse un botón selector de entrada (ej., DVD) para seleccionar el componente cuyo nombre quiera cambiar y luego siga el procedimiento siguiente.

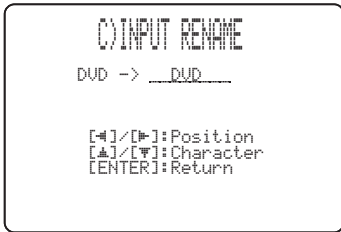

- 1** Pulse ◀ / ▶ para poner _ (subrayado) debajo del espacio o carácter que desea cambiar. Parpadea _ (subrayado).

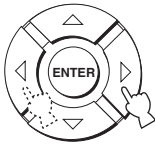

- 2** Pulse ▲ / ▼ para seleccionar el carácter deseado.

- Puede utilizar un máximo de 8 caracteres para cada entrada.
- Pulse ▼ para cambiar los caracteres en el orden siguiente o pulse ▲ para ir en sentido opuesto: A a Z, un espacio, 0 a 9, un espacio, a a z, un espacio, #, *, +, etc.

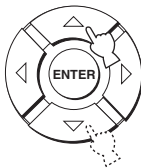

- 3** Repita los pasos 1 a 2 para cambiar el nombre de cada entrada.

- 4** Pulse ENTER para salir.

Los nombres nuevos se registran, y la visualización vuelve a la pantalla anterior.



■ HDMI SET (Ajustes de HDMI)

Se usa para cambiar la entrada/salida de audio/vídeo HDMI para que concuerde con el componente conectado.

Opciones: SUPPORT AUDIO (Soporte de audio), AUDIO SELECT (Selección de audio), VIDEO INFO. (Información de vídeo), HDMI CONTROL (Control HDMI)



SUPPORT AUDIO (Audio de soporte)

Se usa para seleccionar si se van a reproducir señales de audio HDMI en esta unidad o en otro componente HDMI conectado al jack HDMI OUT de esta unidad.

Opciones: YSP-600, OTHER



Notas

- Este ajuste es eficaz cuando HDMI CONTROL se pone en OFF (vea la página 68).
- Las señales de vídeo HDMI introducidas por uno de los jacks HDMI IN de esta unidad salen siempre por el jack HDMI OUT de esta unidad.
- Cuando HDMI CONTROL se pone en ON, este ajuste no sirve. Esta unidad sigue el ajuste del TV compatible con control HDMI.

AUDIO SELECT (Selección de audio)

Use esta función si su reproductor/sintonizador conectado a uno de los jacks HDMI de esta unidad da salida a fuentes de audio multicanal en 2 canales. Conecte el jack (o jacks) de salida óptica y/o digital coaxial de su reproductor al jack (o jacks) de entrada digital correspondiente de esta unidad, además de hacer la conexión HDMI, y luego ponga "AUDIO SELECT" en "OFF". La señal multicanal pasa a través del jack digital y sale de esta unidad en el modo multicanal.

Opciones: **ON**, **OFF**

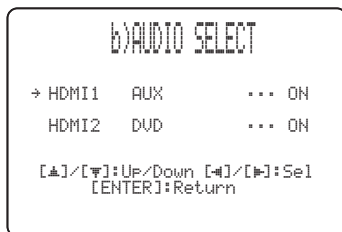

Notas

- La señal de vídeo que entra por uno de los jacks HDMI sale por el jack HDMI OUT, independientemente del ajuste AUDIO SELECT.
- El ajuste AUDIO SELECT sólo se aplica a la salida de sonido de esta unidad. Si no es válida cuando el sonido sale del dispositivo conectado a los jacks HDMI OUT.

VIDEO INFO. (Información de vídeo)

Se usa para visualizar la información de vídeo de la señal de entrada actual.

Opciones: **HDMI RES.**, **HDMI ERROR**

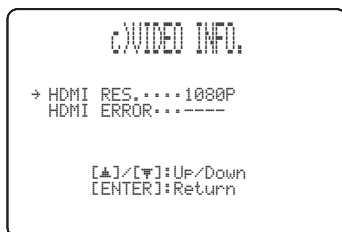

- Seleccione **HDMI RES.** para visualizar la resolución de las señales de entrada/salida HDMI.
- Seleccione **HDMI ERROR** para visualizar el mensaje de error para las fuentes o dispositivos HDMI conectados (vea la página 84 para conocer detalles).

HDMI CONTROL (Control HDMI)

Use esta función para enlazar esta unidad y un TV compatible con control HDMI a través de HDMI. Con el mando a distancia suministrado con su TV compatible con control HDMI puede conectar o desconectar la alimentación, seleccionar el modo de entrada y ajustar el nivel del sonido de esta unidad. Para conocer detalles, vea "Utilización de la función de control HDMI" en la página 57.

Opciones: **OFF**, **ON**



- Seleccione **ON** para activar el control HDMI.
- Seleccione **OFF** para desactivar el control HDMI.
- Cuando "HDMI CONTROL" esté en "ON", el consumo de energía en el modo de espera aumentará.

Notas

- Cuando **HDMI CONTROL** se ponga en **OFF** y esta unidad esté en el modo de espera, las señales introducidas por los jacks **HDMI IN** no saldrán por el jack **HDMI OUT**.
- Para que la función de control HDMI funcione bien, recomendamos que los dispositivos conectados usando los jacks **HDMI** (TV, grabadora DVD, grabadora Blu-ray, etc.) sean de la misma marca.

DISPLAY MENU

Se usa para ajustar manualmente varios parámetros relacionados con la visualización.

SET MENU → MANUAL SETUP → DISPLAY MENU

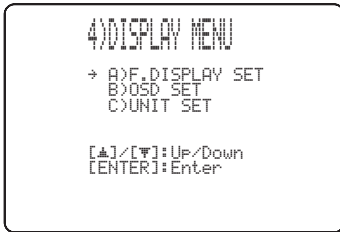

■ F.DISPLAY SET (Ajustes del visualizador del panel delantero)

Se usa para ajustar el brillo y la visualización del visualizador del panel delantero.

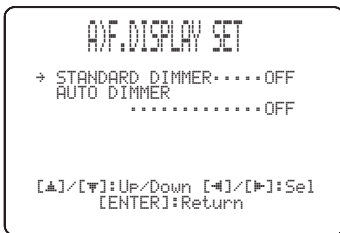

STANDARD DIMMER (Control de intensidad de iluminación estándar)

Se usa para ajustar el brillo del visualizador del panel delantero cuando usted utiliza esta unidad con los botones de control del panel delantero o del mando a distancia.

Opciones: -2, -1, **OFF**

AUTO DIMMER (Control de intensidad de iluminación automático)

Si no se realiza ninguna operación durante un tiempo especificado, la iluminación del visualizador del panel delantero se reduce. Se utiliza para ajustar el brillo del visualizador del panel delantero en este caso.

Opciones: **OFF** (el mismo brillo que con el ajuste STANDARD DIMMER), -1 a -3 (tomando como base el ajuste STANDARD DIMMER), DISPLAY OFF

■ OSD SET (Ajustes de la OSD)

Se usa para ajustar la posición de visualización y el tiempo de visualización de la OSD.



OSD SHIFT (Cambio de la OSD)

Se utiliza para ajustar la posición vertical de la OSD.

Ajuste en la dirección - (menos) para subir la posición de la OSD, y ajuste en la dirección + (más) para bajarla.

Opciones: -5 a +5

Ajuste inicial: 0

■ UNIT SET (Ajustes de la unidad)

Use esto para cambiar la unidad de medida de la visualización.

Opciones: **METERS** (Modelos de Australia, Europa, Asia y Corea), **FEET** (Modelos de EE.UU. y Canadá)



- Seleccione METERS para introducir las distancias en metros.
- Seleccione FEET para introducir las distancias en pies.

Nota

Si cambia este ajuste puede que cambien los ajustes de haz sonoro ajustados.

Ajuste del balance de audio

Puede ajustar el nivel de salida del haz sonoro de cada canal usando el tono de prueba o la salida de audio reproducida en cada modo de haz para lograr un sonido surround más real.

Utilizando el tono de prueba

Puede utilizar la función del tono de prueba para dar salida a un tono de prueba desde cada canal y equilibrar así manualmente los niveles de los canales.

Utilice esto para ajustar los niveles de los canales de forma que el nivel de sonido de cada uno de ellos sea idéntico al escuchar desde su posición de escucha.

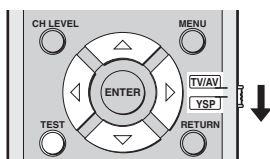

- 1 Ponga el selector del modo de operación en YSP.

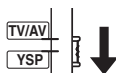

- 2 Pulse TEST.

“TEST FRONT L” aparece en el visualizador del panel delantero, y el tono de prueba sale desde el canal delantero izquierdo.



- 3 Pulse \triangle / ∇ para seleccionar el canal que quiera ajustar.

La visualización del panel delantero cambia de la forma siguiente:

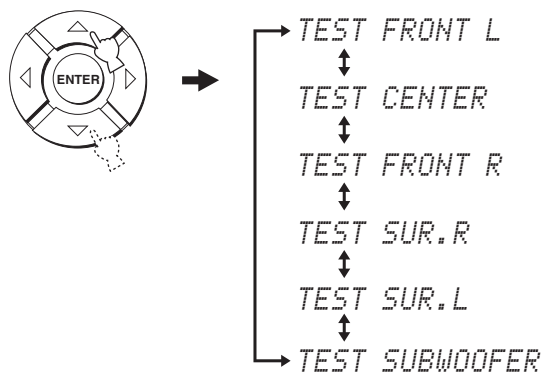

Nota

“TEST SUBWOOFER” sólo está disponible cuando hay un altavoz de subgraves conectado a esta unidad y SWFR está seleccionado para BASS OUT en SOUND MENU (vea la página 64).

- 4 Pulse \triangleleft / \triangleright para ajustar los volúmenes de los canales.

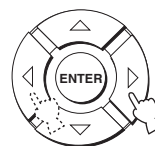

Margen de control: -10,0 dB a +10,0 dB

- 5** Pulse **TEST** cuando haya completado todos sus ajustes.



Notas

- No se pueden ajustar todos los niveles de los canales cuando se ha seleccionado la reproducción estéreo (vea la página 51), My Beam (vea la página 52), o My Surround (vea la página 46) como el modo de haces.
- “FRONT L/R” no se puede ajustar cuando se ha seleccionado Stereo plus 3 Beam como modo de haces (vea la página 46).
- “FRONT L/R” se ajustan automáticamente dependiendo de los ajustes de los otros canales cuando se ha seleccionado la reproducción Stereo plus 3 Beam o estéreo como modo de haces (vea las páginas 46 y 51).



Si no se puede ajustar el nivel de un canal particular, en el visualizador del panel frontal aparecerá “--dB”.

Uso de la salida de audio que está siendo reproducida

También puede ajustar manualmente los niveles de los canales mientras reproduce una fuente de entrada como, por ejemplo, un DVD.

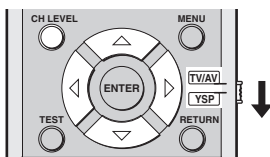

- 1** Ponga el selector del modo de operación en **YSP**.

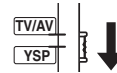

- 2** Pulse repetidamente **CH LEVEL** (o pulse **CH LEVEL** y \triangle / ∇) para seleccionar el canal que quiera ajustar.

La visualización del panel delantero cambia de la forma siguiente:

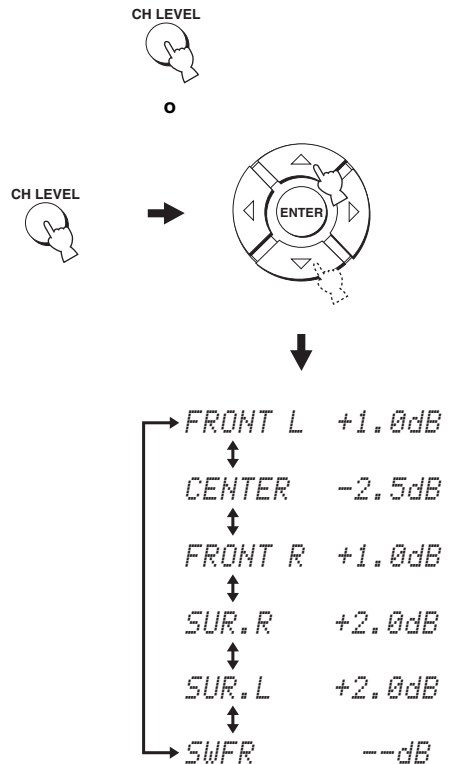

Nota

“SWFR” sólo está disponible cuando hay un altavoz de subgraves conectado a esta unidad y SWFR está seleccionado para BASS OUT en SOUND MENU (vea la página 64).

- 3** Pulse ◀/▶ para ajustar los volúmenes de los canales.

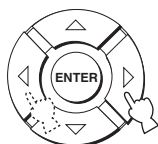

Margen de control: -10,0 dB a +10,0 dB

- 4** Espere unos pocos segundos sin utilizar esta unidad cuando haya terminado su ajuste.

Notas

- No se pueden ajustar todos los niveles de los canales cuando se ha seleccionado la reproducción estéreo (vea la página 51) o My Surround (vea la página 46) como el modo de haces.
- “FRONT L/R” no se puede ajustar cuando se ha seleccionado Stereo plus 3 Beam como modo de haces (vea la página 46).
- Sólo CENTER puede ser ajustado cuando se ha seleccionado My Beam como modo de haz (vea la página 52).
- “FRONT L/R” se ajustan automáticamente dependiendo de los ajustes de los otros canales cuando se ha seleccionado la reproducción Stereo plus 3 Beam o estéreo como modo de haces (vea las páginas 46 y 51).



Si no se puede ajustar el nivel de un canal particular, en el visualizador del panel frontal aparecerá “-dB”.

Selección del modo de entrada

Puede seleccionar el tipo de señal de entrada de audio de la fuente de entrada seleccionada según sus preferencias o las condiciones de la fuente de entrada. Esta función está disponible para TV/STB, DVD y AUX.



Le recomendamos ajustar el modo de entrada en AUTO en la mayoría de los casos.

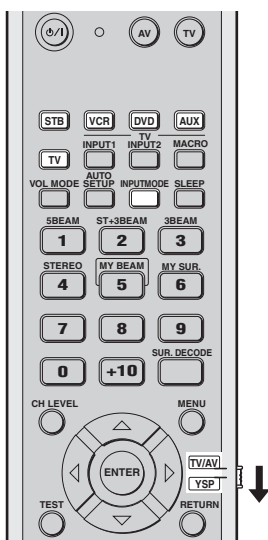

1 Ponga el selector del modo de operación en YSP.

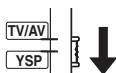

2 Pulse uno de los botones selectores de entrada para seleccionar la fuente de entrada deseada.

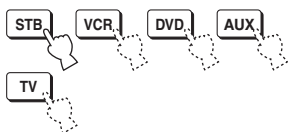

3 Pulse repetidamente INPUTMODE para cambiar entre modos de entrada.

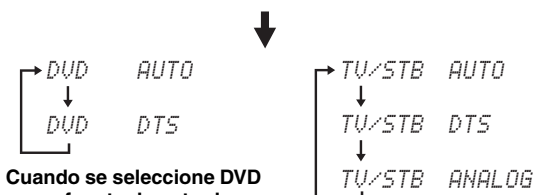
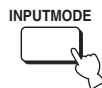

Cuando se seleccione DVD como fuente de entrada

Cuando se seleccione TV o STB como fuente de entrada

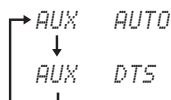

Cuando se seleccione AUX como fuente de entrada

Nota

ANALOG no está disponible como modo de entrada de DVD y AUX.

AUTO

Selecciona automáticamente las señales de entrada de audio en el orden de prioridad siguiente:

- 1) Dolby Digital o DTS
- 2) PCM
- 3) Analógico



Utilice este modo de entrada en la mayoría de los casos.

DTS

Selecciona solamente señales digitales codificadas en DTS. Comparado con AUTO, este modo de entrada proporciona mayor estabilidad cuando se reproducen CDs o LDs codificados en DTS.

ANALOG

Sólo selecciona señales analógicas.

Aunque se introduzcan simultáneamente señales digitales y analógicas sólo se seleccionarán las señales analógicas.



Ajustando INPUT MODE en INPUT MENU (vea la página 66) puede establecer el modo de entrada predeterminado que va a ser seleccionado cuando se conecte la alimentación de esta unidad.

Ajuste de parámetros del sistema

Esta unidad tiene menús adicionales que se visualizan en el visualizador del panel delantero. Estos menús ofrecen operaciones adicionales para ajustar y personalizar la forma en que funciona esta unidad.

Nota

Cuando "F.PANEL KEY" se pone en "F.PANEL: OFF" (vea la página 75), STANDBY/ON en el panel delantero no sirve. En cambio, utilice STANDBY/ON el mando a distancia para ajustar los parámetros del sistema.

Utilización de los parámetros del sistema

Siga el procedimiento de abajo para entrar en los parámetros del sistema.

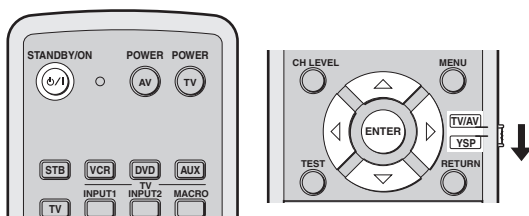
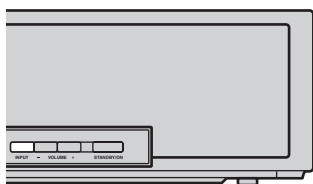

- 1 Pulse STANDBY/ON en el mando a distancia para desconectar la alimentación.

STANDBY/ON



- 2 En el panel delantero, mantenga pulsado INPUT y pulse STANDBY/ON en el mando a distancia para conectar la alimentación de esta unidad. "MEMORY PROTECT" se visualiza en el visualizador del panel delantero.

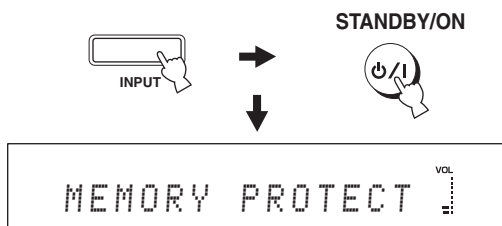

- 3 Suelte INPUT en el panel delantero.



- 4 Ponga el selector del modo de operación en YSP.

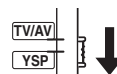

- 5 Use \triangle / ∇ para seleccionar el parámetro que va a establecer, y luego pulse ENTER. Vea la tabla de la página 75 para conocer los tipos de parámetros.



- 6 Use \triangleleft / \triangleright para seleccionar y cambiar el ajuste de parámetros. Vea la tabla de la página 75 para conocer los ajustes de parámetros.



Parámetro que va a cambiarse y visualización del panel frontal	Ajuste de parámetros
MEMORY PROTECT Puede proteger los ajustes que usted guardó en la memoria del sistema de esta unidad para no borrarlos ni cambiarlos sin querer. <div style="text-align: center; border: 1px solid black; padding: 5px; margin-top: 10px;"> MEMORY PROTECT VOL ↓ </div>	ON, OFF
MAX VOLUME Puede ajustar el nivel de sonido máximo para que esta unidad no dé salida a un sonido que sobrepase ese nivel. <div style="text-align: center; border: 1px solid black; padding: 5px; margin-top: 10px;"> MAX VOLUME SET VOL ↓ </div>	MAX, 99 a 01, MIN Paso de control: 1
TURN ON VOLUME Puede ajustar el nivel de sonido inicial para cuando se conecta la alimentación de esta unidad. <div style="text-align: center; border: 1px solid black; padding: 5px; margin-top: 10px;"> TURN ON VOLUME VOL ↓ </div>	MAX, 99 a 01, OFF Paso de control: 1
DEMO MODE Puede hacer una prueba con la salida del haz sonoro de esta unidad para experimentar el haz sonoro. <div style="text-align: center; border: 1px solid black; padding: 5px; margin-top: 10px;"> DEMO MODE VOL ↓ </div>	ON, OFF
PANEL INP. KEY Puede desactivar el INPUT en el panel delantero cuando ajuste los parámetros del sistema. <div style="text-align: center; border: 1px solid black; padding: 5px; margin-top: 10px;"> PANEL INP. KEY VOL ↓ </div>	ON, OFF
F.PANEL KEY Puede desactivar las teclas del panel delantero excepto cuando ajuste los parámetros del sistema. <div style="text-align: center; border: 1px solid black; padding: 5px; margin-top: 10px;"> F.PANEL KEY VOL ↓ </div>	ON, OFF
FACTORY PRESET Puede reponer todos los parámetros de esta unidad a sus valores de fábrica. Este procedimiento repone completamente TODOS los parámetros en SET MENU. <p>Nota</p> Después de realizar el procedimiento siguiente tendrá que ejecutar de nuevo AUTO SETUP para que se adapte a su ambiente del sonido surround. <div style="text-align: center; border: 1px solid black; padding: 5px; margin-top: 10px;"> FACTORY PRESET VOL ↓ </div>	RESET, CANCEL

7 Pulse STANDBY/ON en el mando a distancia para poner esta unidad en el modo de espera.

STANDBY/ON



El nuevo ajuste se activará cuando conecte la alimentación de esta unidad la próxima vez.



Con el modo de demostración activado, reinicie la unidad, y luego pulse ENTER mientras reproduce fuentes para probar el haz sonoro.

El haz sonoro de salida cambia entre izquierda y derecha. Pulse de nuevo ENTER para detener el cambio.

Funciones del mando a distancia

Además de controlar esta unidad, el mando a distancia también puede controlar otros componentes AV hechos por Yamaha y otros fabricantes. Para controlar otros componentes deberá preparar el mando a distancia con los códigos de mando a distancia apropiados y poner el selector del modo de operación en TV/AV para cambiar el área de control.

Nota

Dependiendo del componente AV externo que esté utilizando, tal vez no pueda controlarlo con el mando a distancia de esta unidad, aunque haya establecido un código de mando a distancia. En este caso, controle el componente con el mando a distancia suministrado.

Puesta de los códigos de mando a distancia

Poniendo los códigos de mando a distancia apropiados puede controlar otros componentes. Se pueden preparar códigos para cada área de entrada (STB, VCR, DVD, AUX y TV).

Para conocer una lista completa de los códigos de mando a distancia disponibles, consulte "Lista de códigos de mando a distancia" al final de este manual.

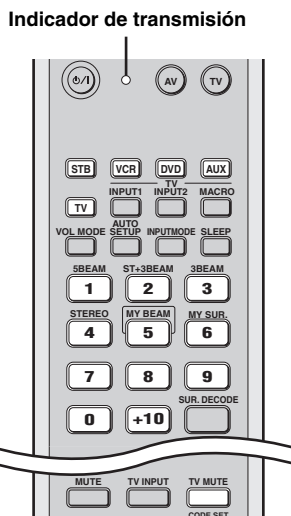

- 1 Mantenga pulsado CODE SET y pulse uno de los botones selectores de entrada para seleccionar la fuente de entrada para la que va a poner el código de mando a distancia.**

El indicador de transmisión parpadea dos veces y permanece encendido.

Vaya al paso 2 mientras mantiene pulsado CODE SET.

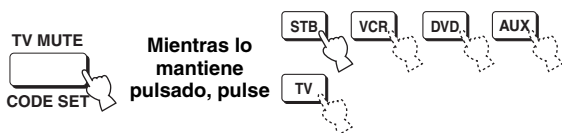

Mantenga pulsado CODE SET hasta terminar el paso 2.

- 2 Pulse los botones numéricos para introducir el código de mando a distancia mientras mantiene pulsado CODE SET.**

**Ejemplo para poner un código: Yamaha
Área de entrada DVD**

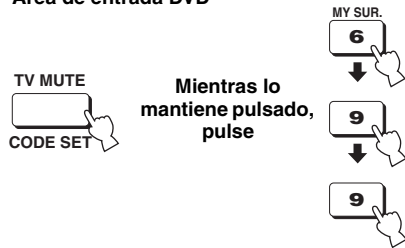

Suelte CODE SET después de introducir el código.

- 3 Consulte "Control de otros componentes" en la página 77 para controlar el componente externo utilizando el mando a distancia.**

Si el componente externo funciona correctamente, el código de mando a distancia se ha puesto bien. Si el componente externo no funciona correctamente, el código de mando a distancia puede que no sea correcto. Confirme que el código de mando a distancia es correcto. Vea la "Lista de códigos de mando a distancia" al final de este manual y empiece desde el paso 1.

Nota

Si el fabricante de su componente tiene más de un código, intente con cada uno de ellos hasta encontrar el correcto.

Si el mando a distancia se queda sin pilas más de dos minutos, o si las pilas agotadas quedan en su interior, el contenido de la memoria podrá borrarse. Cuando se borre la memoria, introduzca pilas nuevas y reponga los códigos del mando a distancia. Cuando cambie las pilas, tenga cuidado para no pulsar ninguno de los botones del mando a distancia. Si lo hace se borrará el contenido de la memoria.

Control de otros componentes

■ Utilización de su TV

Ponga el selector del modo de operación en TV/AV, y pulse TV para seleccionar TV como fuente de entrada.

El área de control del mando a distancia cambia al modo de operación del TV.

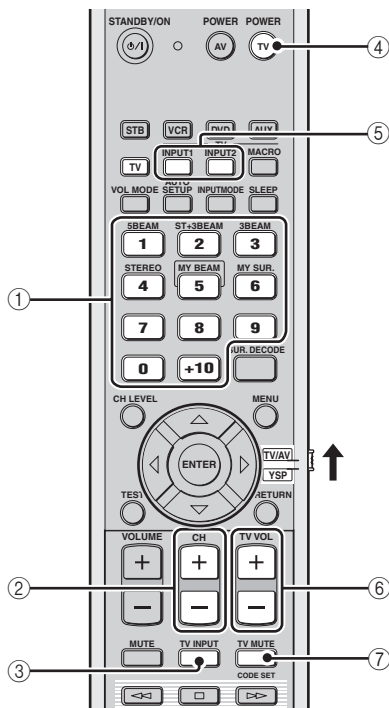

■ Utilización de su reproductor/grabadora DVD

Ponga el selector del modo de operación en TV/AV, y pulse DVD para seleccionar DVD como fuente de entrada.

El área de control del mando a distancia cambia al modo de operación del DVD.



① Botones numéricos

Selecciona un canal de TV para reproducirlo.

② CH +/-

Cambia entre los canales de TV disponibles.

③ TV INPUT

Cambia la fuente de entrada para su TV.

④ TV POWER

Conecta o desconecta la alimentación de su TV.

⑤ TV INPUT1/2

Selecciona la fuente de entrada de su TV.

⑥ TV VOL +/-

Ajusta el nivel de salida de audio de su TV.

⑦ TV MUTE

Silencia temporalmente la salida de audio de su TV.

Cuando use la función de control HDMI, algunas operaciones (cambio entre alimentación conectada y en espera, ajuste de volumen, etc.) podrán hacerse en esta unidad cuando el TV conectado a la misma usando los jacks HDMI sea controlado con el mando a distancia de esta unidad. Cuando una grabadora DVD o Blu-ray compatible con el control HDMI esté conectada a esta unidad usando los jacks HDMI, la alimentación de estos dispositivos también podrá cambiarse entre conectada y en espera.

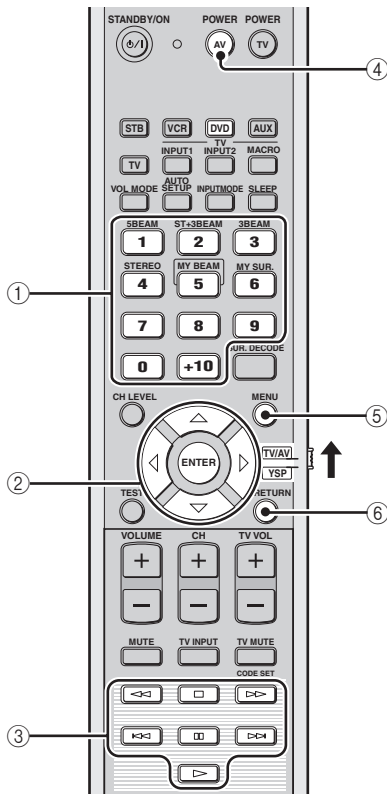

① **Botones numéricos**

Introduzca números.

② **Botones del cursor** $\triangle / \nabla / \leftarrow / \rightarrow$, **ENTER**

Se utilizan para seleccionar elementos del menú DVD.

③ **Botones de control para reproductores DVD**

Controla su reproductor/grabadora DVD, como la reproducción y la parada.

④ **AV POWER**

Conecta o desconecta la alimentación de su reproductor/grabadora DVD.

⑤ **MENU**

Visualiza el menú DVD.

⑥ **RETURN**

Se utiliza para volver a la pantalla del menú DVD anterior o para salir del menú DVD.

■ **Utilización de su STB (Sintonizador CATV/satélite)**

Ponga el selector del modo de operación en **TV/AV**, y pulse **STB** para seleccionar STB como fuente de entrada.

El área de control del mando a distancia cambia al modo de operación del STB.

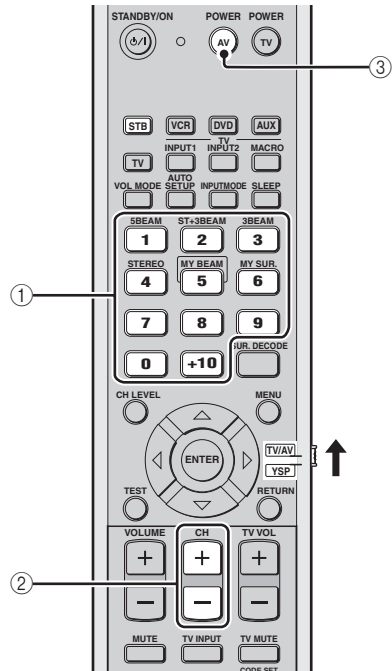

① **Botones numéricos**

Introduzca números.

② **CH +/-**

Cambia entre los canales de STB disponibles.

③ **AV POWER**

Conecta o desconecta la alimentación de su STB.

■ Utilización de su videgrabadora

Ponga el selector del modo de operación en TV/AV, y pulse VCR para seleccionar VCR como fuente de entrada.

El área de control del mando a distancia cambia al modo de operación de la videgrabadora.

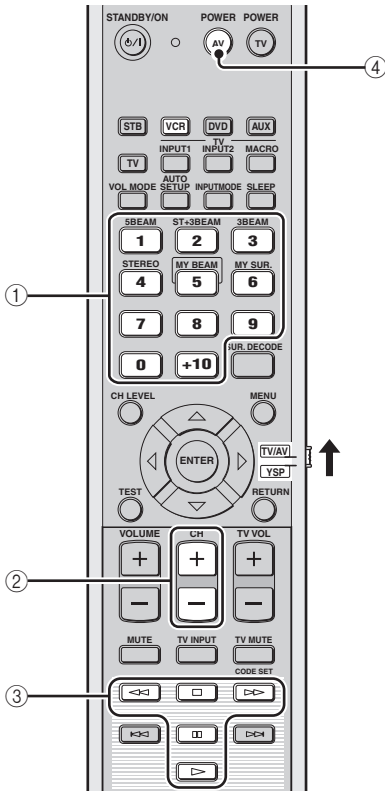

① Botones numéricos

Introduzca números.

② CH +/-

Cambia entre los canales de videgrabadora disponibles.

③ Botones de control para videgrabadoras

Controla su videgrabadora, como la reproducción y la parada.

④ AV POWER

Conecta o desconecta la alimentación de su videgrabadora.

Utilización del macro de TV

La función macro de TV permite realizar una serie de operaciones pulsando un solo botón. Por ejemplo, cuando quiere reproducir un DVD, normalmente tiene que encender el componente, seleccionar DVD como fuente de entrada y pulsar el botón de reproducción para iniciar la reproducción. La función macro de TV le permite realizar todas estas operaciones pulsando simplemente el botón macro de DVD.

Notas

- Asegúrese de preparar el código de mando a distancia para su TV antes de ajustar los macros.
- Las formas de poner los macros cambian si su TV no tiene capacidad de sintonización.
- Si pulsa cualquier botón de control del mando a distancia que no sea uno de los usados para poner los macros mientras ajusta macros, el procedimiento de ajuste se cancelará automáticamente.
- Si se tarda más de 10 segundos en los pasos 2 y 3, el procedimiento de ajuste se cancelará automáticamente. En este caso, repita desde el paso 1.

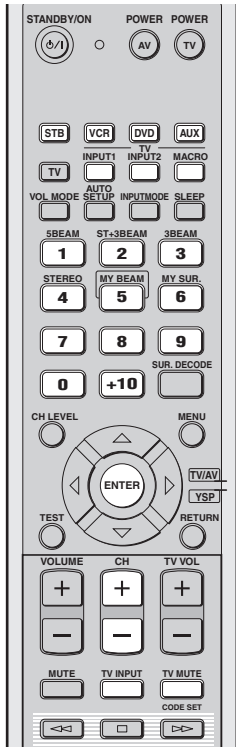

■ Ajuste de macros para TV con capacidad de sintonización

- 1 Mantenga pulsado CODE SET y pulse uno de los botones selectores de entrada para seleccionar la fuente de entrada para la que va a poner los macros.**

Vaya al paso 2 mientras mantiene pulsado CODE SET.



- 2 Pulse MACRO mientras mantiene pulsado CODE SET.**

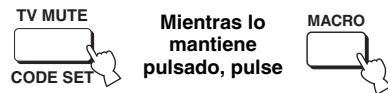

- 3 Pulse CH +/- o los botones numéricos para seleccionar el canal de TV.**

Compruebe que la pantalla del TV cambie a la pantalla del sintonizador.

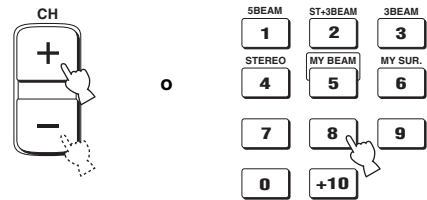

- 4 Pulse repetidamente TV INPUT hasta que la pantalla cambie a la visualización de la fuente de entrada seleccionada en el paso 1.**



- 5 Pulse ENTER para confirmar el ajuste macro.**



■ Ajuste de macros para TV sin capacidad de sintonización

- 1 Mantenga pulsado CODE SET y pulse uno de los botones selectores de entrada para seleccionar la fuente de entrada para la que va a poner los macros.**

Vaya al paso 2 mientras mantiene pulsado CODE SET.



- 2 Pulse MACRO mientras mantiene pulsado CODE SET.**

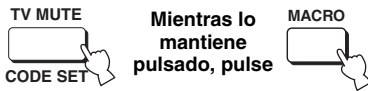

- 3 Pulse INPUT1.**

Compruebe que la pantalla del TV cambie a la pantalla de entrada 1.



- 4 Pulse repetidamente TV INPUT hasta que la pantalla cambie a la visualización de la fuente de entrada seleccionada en el paso 1.**



- 5 Pulse ENTER para confirmar el ajuste.**

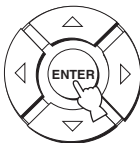

■ Utilización de macros

Mantenga pulsado uno de los botones selectores de entrada durante unos dos segundos para seleccionar la fuente de entrada con la que va a utilizar los macros.

La entrada de TV cambia al mismo tiempo que cambia el modo de entrada.



■ Cancelación de macros

- 1 Mantenga pulsado CODE SET y pulse uno de los botones selectores de entrada para seleccionar la fuente de entrada cuyos macros va a cancelar.**

Vaya al paso 2 mientras mantiene pulsado CODE SET.



- 2 Pulse MACRO mientras mantiene pulsado CODE SET.**

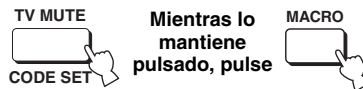

- 3 Pulse ENTER para cancelar los macros.**

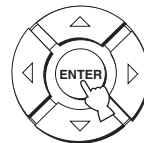

Solución de problemas

Consulte la tabla de abajo cuando esta unidad no funcione correctamente. Si el problema que usted tiene no está en la lista de abajo o las instrucciones de abajo no sirven de ayuda, ponga esta unidad en el modo de espera, desconecte el cable de alimentación de CA y póngase en contacto con el centro de servicio o concesionario Yamaha autorizado.

■ Generalidades

Problema	Causa	Remedio	Vea la página
Esta unidad no se enciende cuando se pulsa STANDBY/ON, o entra en el modo de espera poco después de conectarse la alimentación.	El cable de alimentación de CA no está firmemente conectado a la toma de CA de la pared.	Conecte firmemente el cable de alimentación de CA a la toma de CA de la pared.	26
	Esta unidad ha sido expuesta a una descarga eléctrica externa intensa (rayo o electricidad estática intensa).	Ponga esta unidad en el modo de espera, desconecte el cable de alimentación, vuelva a conectarlo después de 30 segundos y utilice normalmente la unidad.	—
Esta unidad se pone repentinamente en el modo de espera.	La temperatura interna aumenta demasiado y se activa el circuito protector contra recalentamiento.	Espere una hora aproximadamente a que se enfríe la unidad y vuelva a encenderla.	—
	El temporizador para dormir ha apagado la unidad.	Conecte la alimentación y reproduzca de nuevo la fuente.	—
No hay sonido.	Conexiones de los cables de entrada o salida mal hechas.	Conecte correctamente los cables. Si el problema persiste, los cables podrán estar defectuosos.	16
	No se ha seleccionado una fuente de entrada apropiada.	Seleccione una fuente de entrada apropiada con INPUT o los botones selectores de entrada.	42
	El volumen está bajo.	Suba el volumen.	44
	El sonido está silenciado.	Pulse MUTE o VOLUME +/- para reanudar la salida de audio y luego ajuste el volumen.	44
	Esta unidad está recibiendo de un componente fuente señales que no puede reproducir (por ejemplo, señales PCM con una frecuencia de muestreo de más de 96 kHz).	Reproduzca una fuente cuyas señales pueda reproducir esta unidad.	—
		Cambie los ajustes del sistema del componente fuente.	—
	Los componentes HDMI conectados a esta unidad no soportan las normas de protección contra la copia HDCP.	Conecte componentes HDMI que soporten las normas de protección contra la copia HDCP.	17
SUPPORT AUDIO se pone en OTHER y las señales de audio HDMI no se reproducen en esta unidad.	Ponga SUPPORT AUDIO en YSP-600 en MANUAL SETUP.	67	
El sonido se apaga repentinamente.	El temporizador para dormir ha apagado esta unidad.	Conecte la alimentación y reproduzca de nuevo la fuente.	—
	El sonido está silenciado.	Pulse MUTE o VOLUME +/- para reanudar la salida de audio y luego ajuste el volumen.	44
No hay sonido de los canales de efectos.	Está reproduciendo la fuente o programa en el modo estéreo o en el modo My Beam.	Pulse uno de los botones de modo de haz en el mando a distancia para seleccionar un modo de reproducción de múltiples canales y luego pruebe a reproducir la fuente o programa una vez más.	45
No hay sonido del canal central.	El nivel de salida del canal central está ajustado al mínimo.	Suba el nivel del canal central.	70
No hay sonido de los canales surround.	El nivel de salida de los canales surround está ajustado al mínimo.	Suba el nivel de salida de los canales surround.	70

Problema	Causa	Remedio	Vea la página
No hay sonido del altavoz de subgraves.	BASS OUT en SUBWOOFER SET est-puesto en FRONT.	Seleccione SWFR.	64
	La fuente no contiene señales de graves bajos.		
Sonido grave distorsionado o demasiado bajo.	CROSS OVER en SUBWOOFER SET está mal puesto.	Ajuste CROSS OVER correctamente.	64
	Está seleccionado uno de los realzadores de escucha nocturna.	Desactive los realzadores de escucha nocturna.	54
Sonido grave excesivo.	TruBass está actualmente activado.	Apague TruBass.	65
	El nivel del volumen del altavoz de subgraves está demasiado alto.	Baje el volumen del altavoz de subgraves.	—
Los efectos del sonido surround no son consistentes.	La habitación de escucha tiene una forma irregular.	Instale esta unidad en una habitación cuadrada o rectangular.	—
	No hay pared en el camino del haz sonoro.	Ponga un objeto plano, como un tablero, en el camino del haz sonoro.	—
Las fuentes Dolby Digital o DTS no se pueden reproducir. (El indicador Dolby Digital o DTS no se enciende en el visualizador del panel delantero.)	El componente conectado no está ajustado para dar salida a las señales digitales Dolby Digital o DTS.	Haga el ajuste apropiado siguiendo las instrucciones de su componente.	—
	El modo de entrada se pone en ANALOG.	Ponga el modo de entrada en AUTO.	73
Hay interferencia de ruido cuando un altavoz de subgraves no está conectado a esta unidad.	El circuito de protección estaba funcionando porque una fuente con graves intensos estaba siendo reproducida.	Baje el nivel del sonido.	44
		Seleccione SWFR para BASS OUT.	64
		Conecte un altavoz de subgraves y haga los ajustes para SUBWOOFER SET.	64
Los sonidos de baja frecuencia están distorsionados.	CROSS OVER en SUBWOOFER SET está mal puesto.	Ajuste CROSS OVER correctamente.	64
No aparece la visualización en pantalla.	El cable de vídeo OSD con clavijas está mal conectado.	Conecte correctamente el cable.	18, 19
Esta unidad no funciona correctamente.	El microprocesador interno ha sido dañado por una descarga eléctrica externa (rayo o electricidad estática excesiva) o por una alimentación de baja tensión.	Desconecte el cable de CA de la toma de corriente y vuelva a conectarlo después de 30 segundos.	—
No se oye sonido del TV conectado a través de HDMI.	El TV no acepta señales de audio de múltiples canales.	Convierta las señales de audio de múltiples canales en señales de audio de 2 canales en el componente fuente como, por ejemplo, un reproductor DVD.	—
	“SUPPORT AUDIO” está en “YSP-600”.	Ponga “SUPPORT AUDIO” en “OTHER”.	67
Hay interferencia de ruido procedente de un equipo digital o de alta frecuencia.	Esta unidad está demasiado cerca de un equipo digital o de alta frecuencia.	Separe más esta unidad de ese equipo.	—
Esta unidad no da salida correctamente a los sonidos de efectos.	La fuente original incluye efectos surround.	Desactive los ajustes de efectos surround de esta unidad.	—
La función de autoajuste My Beam no se activa.	La habitación de escucha tiene demasiado ruido.	Mantenga la habitación de escucha tan silenciosa como sea posible.	—
		Pruebe con la función de ajuste manual.	53
	El mando a distancia puede estar siendo manejado fuera de su alcance de control.	El mando a distancia funciona dentro de una distancia de 6 m y sin exceder un ángulo de 30 grados a partir del eje central del panel delantero.	27
	La función no trabaja correctamente debido a la condición de los componentes conectados.	Seleccione My Beam y luego pruebe de nuevo.	52

■ Mando a distancia

Problema	Causa	Remedio	Vea la página
El mando a distancia no funciona o funciona mal.	Distancia o ángulo equivocados.	El mando a distancia funciona dentro de una distancia de 6 m y sin exceder un ángulo de 30 grados a partir del eje central del panel delantero.	27
	La luz solar directa o de otras luces (lámpara fluorescente tipo inversor, etc.) cae directamente sobre el sensor de mando a distancia de esta unidad.	Cambie la posición de esta unidad.	—
	Las pilas están casi agotadas.	Cambie todas las pilas.	27
No pueden controlar componentes externos con el mando a distancia de esta unidad.	El componente externo que quiere utilizar no está seleccionado como fuente de entrada.	Pulse INPUT en el panel delantero o los botones selectores de entrada en el mando a distancia para seleccionar el componente externo que quiera utilizar.	42
	El código de mando a distancia no se puso correctamente.	Ponga correctamente el código de mando a distancia o pruebe con otro código para el mismo fabricante utilizando la "Lista de códigos de mando a distancia" al final de este manual.	76
	Aunque el código de mando a distancia se ponga correctamente, habrá algunos modelos que no respondan al mando a distancia.	Utilice el mando a distancia suministrado con el componente externo.	—
Los botones del cursor no sirven durante la operación SET MENU.	El selector del modo de operación se puso sin querer en TV/AV.	Ponga el selector del modo de operación en YSP.	—
No puede utilizar la función de autoajuste My Beam.	Distancia o ángulo equivocados.	El mando a distancia funciona dentro de una distancia de 6 m y sin exceder un ángulo de 30 grados a partir del eje central del panel delantero.	52

■ HDMI

Mensaje de error	Causa	Remedio	Vea la página
Device Error	El número de componentes HDMI conectados sobrepasa el límite.	Reduzca el número de componentes HDMI conectados.	—
HDCP Error	Ha fallado la autenticación HDCP.	Compruebe que los componentes HDMI conectados soporten las normas de protección contra la copia HDCP.	—

■ Dolby Digital

Dolby Digital es un sistema de sonido surround digital que le proporciona un sonido de múltiples canales completamente independiente. Con 3 canales delanteros (izquierdo, central y derecho) y 2 canales surround estéreo, Dolby Digital proporciona 5 canales de audio de gama completa. Con un canal adicional especial para efectos graves, llamado LFE (efecto de baja frecuencia), el sistema tiene un total de 5.1 canales (LFE se cuenta como canal 0.1). Utilizando estéreo de 2 canales para los canales surround, es posible obtener efectos de sonido en movimiento y ambientes de sonido surround más precisos que con Dolby Surround. La amplia gama dinámica (desde el volumen máximo al mínimo) reproducida por los 5 canales de gama completa y la orientación precisa del sonido generada mediante procesamiento de sonido digital proporcionan al oyente una sensación y realismo nunca antes logrados.

Con esta unidad, cualquier ambiente de sonido desde mono hasta la configuración de 5.1 canales se puede seleccionar libremente para disfrutar de él.

■ Dolby Pro Logic II

Dolby Pro Logic II es una técnica mejorada utilizada para decodificar grandes cantidades de software Dolby Surround existente. Esta nueva tecnología permite realizar una reproducción discreta de 5 canales con 2 canales delanteros derecho e izquierdo, 1 canal central y 2 canales surround derecho e izquierdo (en lugar de 1 solo canal surround para la tecnología Pro Logic convencional). Los modos Music y Game también se encuentran disponibles para fuentes de 2 canales, además del modo Movie.

■ Dolby Surround

Dolby Surround utiliza un sistema de grabación analógica de 4 canales para reproducir efectos de sonido reales y dinámicos: 2 canales delanteros derecho e izquierdo (estéreo), un canal central para el diálogo (mono) y un canal surround para efectos especiales (mono). El canal surround reproduce el sonido dentro de una gama de frecuencias estrecha.

Dolby Surround se utiliza ampliamente con casi todas las cintas de vídeo y discos láser, y también en muchas emisiones de TV y TV por cable. El decodificador Dolby Pro Logic incorporado en esta unidad emplea un sistema de procesamiento digital de señales que estabiliza automáticamente el volumen de cada canal para realzar los efectos y direccionalidad del sonido.

■ DTS Digital Surround

DTS digital surround fue desarrollado para reemplazar las pistas de sonido analógico de las películas por pistas de sonido digital de 6 canales, y actualmente está ganando una gran popularidad en los cines de todo el mundo. DTS, Inc. ha desarrollado un sistema de cine para casa con el que usted puede disfrutar de la profundidad del sonido y la representación espacial natural de surround digital DTS en su propia casa. Este sistema produce un sonido de 6 canales prácticamente sin distorsión (técnicamente, un canal derecho, uno izquierdo y uno central, 2 canales surround y un LFE canal 0.1 como canal de subgraves, para un total de 5.1 canales). La unidad incorpora un decodificador DTS-ES que permite reproducir 6.1 canales agregando el canal surround trasero al formato de 5.1 canales existente.

■ DTS Neo:6

Neo:6 decodifica las fuentes de 2 canales convencionales para reproducir 6 canales empleando un decodificador específico. Permite reproducir los canales de gama completa con una separación más alta, como en la reproducción de señal discreta digital. Hay dos modos disponibles: Modo Music para reproducir fuentes de música y modo Cinema para películas.

■ EUPHONY

Euphony es un sistema revolucionario de reproducción de campo sonoro que incorpora las tecnologías de sonido más modernas desarrolladas bajo el concepto de la reproducción de un sonido hermoso. Éste puede reproducir sonido surround optimizado sin depender del número de canales de entrada, el número de altavoces (dos o más) o las dimensiones de los mismos. Además dispone de la función de localización central estable. También puede reproducir el sonido surround en altavoces con sonido natural y localización “fuera de la cabeza” para que el oyente sienta un sonido expandido y no se cansa, incluso cuando escuche la música de una película durante mucho tiempo.

■ HDMI

HDMI (Interfaz multimedia de alta definición) es la primera interfaz de audio/vídeo completamente digital y sin compresión que está soportada por la industria. Proporcionando una interfaz entre cualquier fuente (receptor digital multimedia o receptor AV) y un monitor de audio/vídeo (televisor digital), HDMI soporta vídeo estándar, realzado o de alta definición, así como también audio digital multicanal usando un solo cable. HDMI transmite todas las normas de ATSC HDTV, y soporta el audio digital de 8 canales, con ancho de banda de sobra para acomodar futuras mejoras y requerimientos. Cuando se usa en combinación con HDCP (protección de contenido digital de ancho de banda alto), HDMI proporciona una interfaz de audio/vídeo segura que cumple con los requisitos de seguridad de los proveedores de contenido y operadores de sistemas. Para tener más información de HDMI, visite el sitio Web de HDMI en “<http://www.hdmi.org>”.

■ Canal LFE 0.1

Este canal es para reproducir las señales de graves bajos. La gama de frecuencias para este canal es de 20 Hz a 120 Hz. Este canal se cuenta como 0.1 porque sólo impone una gama de frecuencia baja a la gama completa reproducida por los otros 5/6 canales en un sistema de 5.1/6.1 canales Dolby Digital o DTS.

■ PCM (Lineal PCM)

Lineal PCM es un formato de señal bajo el cual una señal de audio analógico se digitaliza, se graba y se transmite sin utilizar ninguna compresión. Esto se utiliza como un método de grabación de CDs y DVD audio. El sistema PCM utiliza una técnica para muestrear el tamaño de la señal analógica por unidades de tiempo muy pequeñas. Significando modulación por codificación de impulsos, la señal analógica se codifica como impulsos y luego se modula para la grabación.

■ SRS TruBass

SRS TruBass es una tecnología de mejora de graves psicoacústica desarrollada por SRS Labs, Inc. para sistemas de altavoces y auriculares que ofrecen graves de hasta una octava por debajo de la capacidad física del excitador del altavoz. La tecnología SRS TruBass aprovecha la tendencia espontánea del oído humano para inferir datos de audio de gama baja en presencia de señales armónicas de la frecuencia más alta. Por consiguiente, nuestros oídos pueden oír el sonido de gama baja original que el sistema de altavoces no puede reproducir.

Índice alfabético

■ Números

3 Beam	46
5 Beam	45

■ A

Alimentación.....	28
AUTO SETUP (IntelliBeam).....	32

■ B

BEAM MENU	60
-----------------	----

■ C

Cable de alimentación de CA	26
Cable de audio con clavijas	17
Cable de audio digital con clavijas	17
Cable de vídeo OSD con clavijas	17
Cable HDMI	17
Cable óptico	17
Canal LFE 0.1	86
Código de mando a distancia	76
Control HDMI	57

■ D

DEMO MODE.....	75
DISPLAY MENU	69
Dolby Digital	47
Dolby Pro Logic.....	47
Dolby Pro Logic II.....	47
DTS.....	47
DTS Neo:6.....	47
DVD de demostración.....	6

■ E

EUPHONY	85
---------------	----

■ F

FACTORY PRESET	75
----------------------	----

■ G

Gama dinámica	65
---------------------	----

■ H

HDMI.....	17
-----------	----

■ I

IntelliBeam	32
-------------------	----

■ M

Macro de TV	80
Mando a distancia	10
MANUAL SETUP	58
MEMORY	39
Micrófono IntelliBeam.....	33
Modo de haces	45, 51, 52
Modo de igualación del volumen del TV.....	54
Modo de volumen	54
Modo del realzador de escucha nocturna.....	54
Modo surround	47
My Beam.....	52

■ P

Panel delantero	7
Panel trasero	9
Parámetro del sistema	74
PCM	86
Pilas	27

■ S

Sensor de mando a distancia	27
SET MENU.....	29
Sonido estéreo	51
Sonido surround	45
Soporte de cartón para micrófono.....	34
SOUND MENU	64
Stereo plus 3 Beam	46

■ T

Temporizador para dormir	55
Tono de prueba	70
TruBass.....	65

■ V

Visualización en pantalla (OSD)	29
Visualizador del panel delantero	8
Volumen	44

Especificaciones

SECCIÓN DE AMPLIFICADOR

- Potencia de salida máxima
..... 2 W (1 kHz, THD de 10%, 4 Ω) × 16
..... 15 W (100 Hz, THD de 10%, 4 Ω) × 2

SECCIÓN DE ALTAVOCES

- Excitador
Altavoces de diámetro pequeño
..... Cono de 2,8 cm, tipo de blindaje magnético × 16
Altavoces de graves
..... Cono de 8 cm, tipo de blindaje magnético × 2

CONEXIONES

- Jacks de entrada
TV/STB, VCR AUDIO IN (1 V, 32 kΩ) 2 pares (Analógica)
TV/STB, AUX OPTICAL DIGITAL IN 2 (Digital óptica)
DVD COAXIAL DIGITAL IN 1 (Digital coaxial)
AUX, DVD HDMI IN 2
- Jacks de salida
SUBWOOFER OUT (1,5 V, menos de 120 Hz)
..... 1 (Altavoz de subgraves)
VIDEO OUT (1 V_{p-p}, 75 Ω) 1 (OSD)
HDMI OUT 1
- Jack de conexión del sistema
INTELLIBEAM MIC 1 (Entrada de micrófono)
SYSTEM CONNECTOR 1 (Control de sistema)

GENERALIDADES

- Alimentación
[Modelos de EE.UU. y Canadá] CA 120 V, 60 Hz
[Modelo de Australia] CA 220–240 V, 50/60 Hz
[Modelos del R.U., Europa y Rusia] CA 220–240 V, 50/60 Hz
[Modelo de Corea] CA 220–240 V, 50/60 Hz
[Modelo General] CA 110–120 V, 50/60 Hz
[Modelo de Asia] CA 220–240 V, 50/60 Hz
- Consumo de alimentación 22 W
- Consumo de alimentación en espera 0,1 W o menos
- Dimensiones (An x Al x Prof) 610 × 120 × 220 mm
- Peso 8,5 kg

* Las especificaciones están sujetas a cambios sin previo aviso.

La interfaz HDMI de esta unidad se basa en la norma siguiente:

- HDCP (High-bandwidth Digital Content Protection System) con licencia de Digital Content Protection, LLC.

Garantía limitada para el Área Económica Europea (AEE) y Suiza

Gracias por haber elegido un producto Yamaha. En el caso poco probable de que su producto Yamaha necesite el servicio que concede la garantía, póngase en contacto por favor con el concesionario a quien adquirió el producto. Si usted tiene alguna dificultad, póngase en contacto por favor con la oficina representativa de Yamaha en su país. Podrá encontrar todos los detalles necesarios en nuestros sitios Web (<http://www.yamaha-hifi.com/> o <http://www.yamaha-uk.com/> para los residentes del Reino Unido).

El producto tiene una garantía de dos años, a partir de la fecha de la compra original, que cubre las reparaciones de las averías que pueda tener debido a defectos en la mano de obra o en los materiales empleados en su fabricación. Yamaha se compromete, sujeto a las condiciones listadas más abajo, a reparar el producto o cualquier pieza (o piezas) que tenga defectos, o a sustituirlo, a discreción de Yamaha, sin cobrar ningún honorario por las piezas o la mano de obra. Yamaha se reserva el derecho de reemplazar un producto por otro de clase y/o precio y condiciones similares, en el caso de que éste no se fabrique más o se considere que las reparaciones resultan poco económicas.

Condiciones de la garantía

1. El producto defectuoso DEBERÁ ir acompañado de la factura o recibo de venta original (que muestre la fecha de la compra, el código del producto y el nombre del concesionario), junto con una explicación que describa detalladamente la avería. Si falta esta prueba clara de la compra, Yamaha se reserva el derecho a no proveer el servicio de reparaciones gratis, y el producto podrá ser devuelto al cliente corriendo éste con todos los gastos relacionados con el envío.
2. El producto DEBERÁ haber sido adquirido en el establecimiento de un concesionario Yamaha AUTORIZADO dentro del Área Económica Europea (AEE) o Suiza.
3. El producto no deberá haber sido sometido a ninguna modificación ni alteración, a menos que ésta haya sido autorizada por escrito por Yamaha.
4. De esta garantía se excluye lo siguiente:
 - a. El mantenimiento periódico y la reparación o sustitución de piezas debidos al desgaste natural.
 - b. Los daños debidos a:
 - (1) Reparaciones realizadas por el propio cliente o por un tercero que no cuente con ninguna autorización.
 - (2) Embalaje inadecuado o maltrato, cuando el producto está siendo transportado desde el lugar de residencia del cliente. Tenga en cuenta que el cliente es el responsable de embalar el producto adecuadamente cuando éste es devuelto para ser reparado.
 - (3) Mal uso, incluyendo, pero sin limitarse a: (a) no usar el producto de forma normal o no seguir las instrucciones de uso, mantenimiento y almacenamiento apropiadas indicadas por Yamaha, y (b) instalación o uso del producto de forma inconsistente con las normas técnicas o de seguridad vigentes en el país donde éste se utiliza.
 - (4) Accidentes, rayos, agua, fuego, ventilación inadecuada, fuga de pilas o cualquier otra causa fuera del control de Yamaha.
 - (5) Defectos del sistema en el que se incorpora este producto e/o incompatibilidad con productos de terceros.
 - (6) Uso de un producto importado en la EEA y/o Suiza, no por Yamaha, donde ese producto no cumple con las normas técnicas o de seguridad del país donde se usa y/o con la especificación estándar de un producto vendido por Yamaha en la EEA y/o en Suiza.
 - (7) Productos que no están relacionados con AV (audiovisual).
(Los productos sujetos a la "Declaración de Garantía de AV de Yamaha" se definen en nuestro sitio Web <http://www.yamaha-hifi.com/> o <http://www.yamaha-uk.com/> para los residentes del Reino Unido.)
5. Cuando las garantías del país donde se compra el producto y del país donde éste se usa son diferentes se aplicará la garantía del país donde se usa el producto.
6. Yamaha no se hará responsable de ninguna pérdida o daño directo, emergente o de cualquier otro tipo; sólo se hará responsable de la reparación o sustitución del producto.
7. Haga una copia de seguridad de cualquier configuración o datos personalizados, ya que Yamaha no se hará responsable de ninguna alteración o pérdida que tal configuración o datos puedan sufrir.
8. Esta garantía no afecta a los derechos legales del consumidor bajo las leyes nacionales aplicables vigentes, ni a los derechos del consumidor contra el concesionario surgidos de su contrato de venta/compra.

List of remote control codes

Liste des codes de commande

Lista dei codici di telecomando

Lista de códigos de mando a distancia

TV		PIONEER	226, 235, 254, 255, 268	SYLVANIA	662	MULTITECH	397, 348, 354
ADMIRAL	292, 293, 216	PORTLAND	297, 256	SYMPHONIC	662	NEC	392, 394, 344, 383
AIWA	294, 276, 283, 284	PROSCAN	293, 221	THOMSON	646	NOKIA	393, 395
AKAI	295, 296	PROSCAN	231, 241, 251	TOSHIBA	611, 621, 631, 634, 665, 666, 667, 681	NOKIA OCEANIC	395
ALBA	296	PROTON	297, 250, 260, 270			OKANO	323
AOC	297	QUASAR	234, 235	YAMAHA	699, 622, 623, 647, 682	OLYMPIC	325, 328
BELL & HOWELL	292	RADIO SHACK	299, 293, 297	ZERITH	663, 664	ORION	327
BESTAR	298	RCA	293, 297, 234, 256, 257, 258, 221			PANASONIC	325, 328, 339, 355, 378, 384, 385, 386
BLAUPUNKT	229, 222	RUNCO	220, 230, 271	VCR		PENTAX	333, 349
BLUE SKY	298	SABA	223, 269, 265, 266	ADMIRAL	395	PHILCO	325, 328, 397
BRANDT	223	SAMPO	281, 297, 280	AIWA	396, 397, 398, 329	PHILLIPS	325, 326, 328, 337, 356, 357
BROC SONIC	297	SAMSUNG	297, 239, 248, 262, 275	AKAI	322, 323, 324	PHONOLA	337
BUSH	296	SANYO	295, 233, 279, 272, 273, 274, 212	AUDIO DYNAMIC	392, 394	PILOT	396
BYD:SIGN	201, 202	SCHNEIDER	296	BELL & HOWELL	393	PIONEER	325
CLATRONIC	298	SCOTT	297	BLAUPUNKT	325, 326	QUASAR	325, 328
CRAIG	224	SHARP	292, 239, 232, 213	BROC SONIC	327	RCA/PROSCAN	325, 326, 328, 333, 335, 349, 358, 363, 397
CROSLEX	225, 298	SIEMENS	229	BUSH	322	REALISTIC	393, 397, 328, 336, 359, 362, 396, 363
CURTIS MATHIS	297, 226	SIGNATURE	216	CANON	325, 328	SAMSUNG	354, 358, 363, 364, 365, 366
DAEWOO	297, 298, 224, 227, 228	SIGNATURE	292	CGM	396, 332	SANSUI	394
DAYTRON	239	SONY	263, 214	CITIZEN	396	SANYO	393, 336, 367
DUAL	298	SYLVANIA	297, 225, 298	CRAIG	396, 363	SCHNEIDER	337
DWIN	293, 281	SYNPHONIC	217, 218, 219	CURTHIS MATHIS	397, 328, 333	SCOTT	399, 335, 336, 348, 359, 354, 358, 352
EMERSON	297, 224, 239, 232	TELEFUNKUN	269, 264, 265, 266	DAEWOO	328, 334, 335	SELECO	322
FERGUSON	223, 265, 266	THOMSON	223, 266	DBX	392, 394	SHARP	395, 362, 382
FIRST LINE	298	TOSHIBA	292, 226, 267, 215	DIMENSIA	333	SIEMENS	393
FISHER	295, 233	VIDECH	297, 242	DYNATECH	397	SIGNATURE 2000	395, 397
FRABA	298	WARDS	297, 239, 232, 216	EMERSON	327, 334, 396, 397	SONY	368, 379, 372, 373, 374, 375
FUJITSU	289	YAMAHA	299, 292, 242, 285, 287, 253, 206	FISHER	393, 336	SYLVANIA	397, 325, 326, 328
FUNAI	277, 278	ZENITH	216, 261, 271	FUNAI	397	SYMPHONIC	397
GE	293, 297, 234, 235, 236			GE	328, 333, 387	TANDBERG	334
GOODMANS	296, 298, 223	DVD, Blu-ray, HD DVD PLAYER (RECORDER)		GO VIDEO	321, 331, 341, 351, 363	TANDY	397
GRUNDIG	229, 238, 249	AIWA	648, 649	GOODMANS	334, 337	TASHIRO	396
HITACHI	297, 239, 242, 243, 285, 206	APEX DIGITAL	652, 653, 654	GRUNDIG	332, 338	TATUNG	392, 394
ICE	296	BYD:SIGN	678, 679	HITACHI	325, 333, 349, 342, 343	TEAC	392, 394, 397
IRRADIO	296	DAEWOO	655	INSTANT REPLAY	325, 328	TECHNICS	325, 328
ITT/NOKIA	244, 245	DENON	623, 624, 682	ITT/NOKIA	393	TEKNIKA	396
JC PENNY	293, 297, 234, 237	FUNAI	625	JC PENNY	392, 393, 394, 328, 333, 349, 396, 363	TELEFUNKUN	376, 377
JVC	296, 246, 247, 286	HARMAN/KARDON	656, 657	JVC	392, 394, 344, 345, 346, 347	THOMAS	397
KENDO	298	HITACHI	626	KENDO	396	THORN	393, 396
KTV	297, 239	JVC	627	KENWOOD	392, 394, 396	TOSHIBA	335, 389
LG/GOLDSTAR	297, 298, 239, 237	KENWOOD	628	LG/GOLDSTAR	392, 394, 396	TOTEVISION	363, 396
LOEWE	298, 248	KLH	658	LOEWE	396, 388	UNITECH	363
LXI	293, 297, 225, 226, 233, 298	LG/GOLDSTAR	645, 663, 664	LUXOR	395	UNIVERSUM	396, 327, 376
MAGNAVOX	297, 225, 239, 298	MARANTZ	699, 659	LXI	393, 396, 397, 336, 349	VIDEOSONIC	363
MARANTZ	298, 210	MINOLTA	632, 633, 634	MAGNAVOX	325, 326, 328	W.WHOUSE	396
MATSUI	295	ONKYO	623, 635, 641, 651, 661, 668, 672, 682, 683, 684	MARANTZ	392, 394	WARDS	395, 396, 336, 362, 397, 363
MEDION	203, 204, 298	PANASONIC	623, 635, 641, 651, 661, 668, 672, 682, 683, 684	MARTA	396	YAMAHA	399, 392, 393, 394
MEMOREX	297, 216	PHILIPS	699, 647, 659, 669	MATSUI	396	ZERITH	344, 361, 368, 371, 379, 396, 397
MINOLTA	333, 349	PIONEER	636, 637, 638, 671, 673, 674, 675, 685, 686, 687	MEMOREX	328, 336, 396, 397		
MITSUBISHI	299, 297, 259, 287	RCA	639	MINOLTA	333, 349		
NAD	226, 255	SAMSUNG	612, 642	MITSUBISHI	399, 344, 348, 359, 353, 352		
NEC	297, 252, 282	SHARP	643, 691, 692, 696, 697, 698	MTC	363, 397		
NOKIA	244, 245	SONY	644, 676, 677				
NOKIA OCEANIC	245						
NORDMENDE	265, 266						
ONWA	296						
PANASONIC	234, 235, 236, 253, 288, 211						
PHILCO	297, 225, 239, 298						
PHILIPS	298, 225, 205						

CABLE TV TUNER

ABC	739, 752, 753, 755, 758, 759, 762
GENERAL INSTRUMENT	722
HAMIN	723, 724, 725, 726, 727
HITACHI	722
JEROLD	722, 728, 729, 732, 733, 734, 735, 736, 737
MAGNAVOX	738
MOTOROLA	748
OAK	739, 742, 743
PANASONIC	744, 745, 746, 747, 783, 784
PHILLIPS	763, 764, 765, 766, 767, 768
PIONEER	748, 785, 747
RADIO SHACK	749
SCIENTIFIC ATLANTA	752, 753, 754
SONY	756, 757
TOCOM	755
UNIVERSAL	769, 772, 773, 774, 775
VIEWSTAR	764, 766, 776, 777, 778, 779, 782

SATELLITE TUNER

ECHOSTAR	822
GE	837, 838, 839
GENERAL INSTRUMENT	823
HITACHI	824
HUGHES	843, 844, 845, 846
JVC	822
MAGNAVOX	825
PANASONIC	826, 829
PHILLIPS	825, 843, 844, 845, 846, 847, 848, 849
PRIMESTAR	827
PROSCAN	837, 838, 839, 842
RADIO SHACK	828
RCA	837, 838, 839, 842
SAMSUNG	852
SONY	832, 835
TOSHIBA	833, 836
UNIDEN	825
ZENITH	834



© 2008 YAMAHA CORPORATION All rights reserved.

YAMAHA ELECTRONICS CORPORATION, USA 6660 ORANGETHORPE AVE., BUENA PARK, CALIF. 90620, U.S.A.
YAMAHA CANADA MUSIC LTD. 135 MILNER AVE., SCARBOROUGH, ONTARIO M1S 3R1, CANADA
YAMAHA ELECTRONIK EUROPA G.m.b.H. SIEMENSSTR. 22-34, 25462 RELINGEN BEI HAMBURG, GERMANY
YAMAHA ELECTRONIQUE FRANCE S.A. RUE AMBROISE CROIZAT BP70 CROISSY-BEAUBOURG 77312 MARNE-LA-VALLEE CEDEX02, FRANCE
YAMAHA ELECTRONICS (UK) LTD. YAMAHA HOUSE, 200 RICKMANSWORTH ROAD WATFORD, HERTS WD18 7GQ, ENGLAND
YAMAHA SCANDINAVIA A.B. J A WETTERGRENS GATA 1, BOX 30053, 400 43 VÄSTRA FRÖLUNDA, SWEDEN
YAMAHA MUSIC AUSTRALIA PTY. LTD. LEVEL 1, 99 QUEENSBRIDGE STREET, SOUTHBANK, VIC 3006, AUSTRALIA

YAMAHA CORPORATION
Printed in Malaysia ◀ WN77760



YSP-600

QUICK REFERENCE GUIDE

This quick reference guide explains steps to connect a TV and a DVD player/recorder to this unit and achieve the surround sound effects in a quick, easy manner. For detailed operation, refer to the Owner's Manual.

1 Installing this unit

Decide where to install this unit.

Install this unit where there are no objects such as furniture obstructing the path of sound beams. Otherwise, the desired surround sound effects may not be achieved. You may install this unit in parallel with the wall or in the corner.

Install this unit in the exact center of the wall when it is measured from the left and right corners.

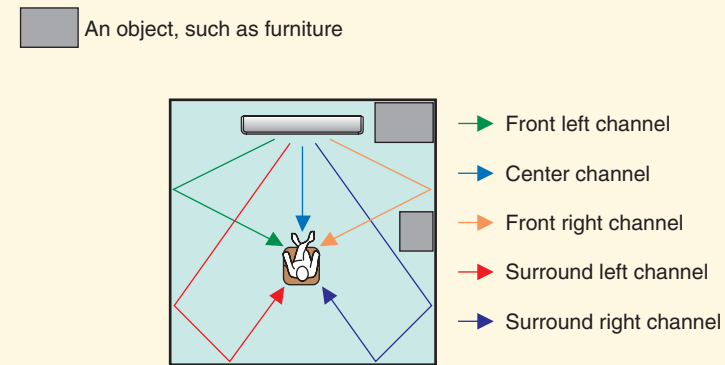

Install this unit in the corner at a 40° to 50° angle from the adjacent walls.

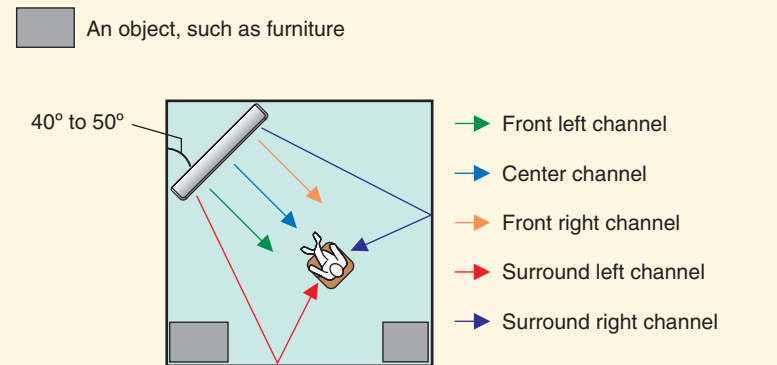

Install this unit using a rack, etc.

Depending on your installation environment, connections with external components (see "2 Connecting external components to this unit") can be done before installing this unit. We recommend that you temporarily place and arrange all components in order to decide which procedure must come first. For further information on installation, see page 13 in the Owner's Manual.

The following is an example of installing this unit in a rack.

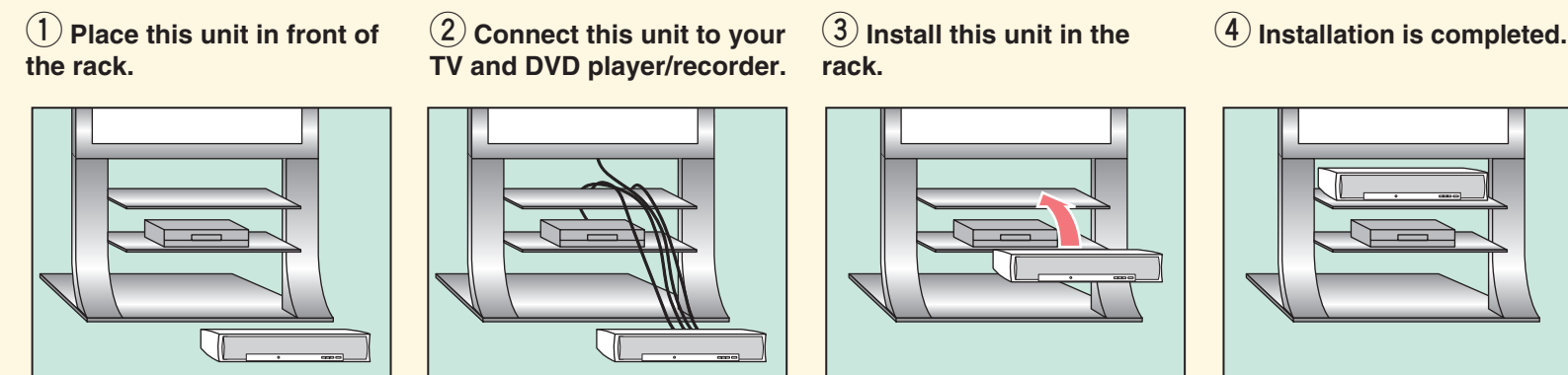

Hint

To enjoy better surround effects, place this unit on the upper shelf to keep it away from the floor.

Note

Be careful not to leave scratches on this unit or the rack.

Supplied accessories used for connections and operations in this guide

- Audio pin cable (x1)
- OSD* video pin cable (x1)
- Optical cable (x1)
- Digital audio pin cable (x1)
- IntelliBeam microphone (x1)
- Cardboard microphone stand (x1)
- Demonstration DVD (x1)

*OSD: On-Screen Display

2 Connecting external components to this unit

Connecting external components such as a TV or DVD player/recorder to this unit.

Connect your TV or DVD player/recorder to this unit using appropriate cables as shown below. For further information on connecting other components, see pages 16 to 26 in the Owner's Manual.

Connection example 1

This connection example shows a way to connect external components such as a TV or DVD player/recorder to this unit by using the supplied cable. You can enjoy the multi-channel audio from the DVD player/recorder and the analog/digital audio from the TV. Use the video pin cable supplied with your DVD player/recorder to make a video connection between your DVD player/recorder and TV.

Connect cables in the following order.

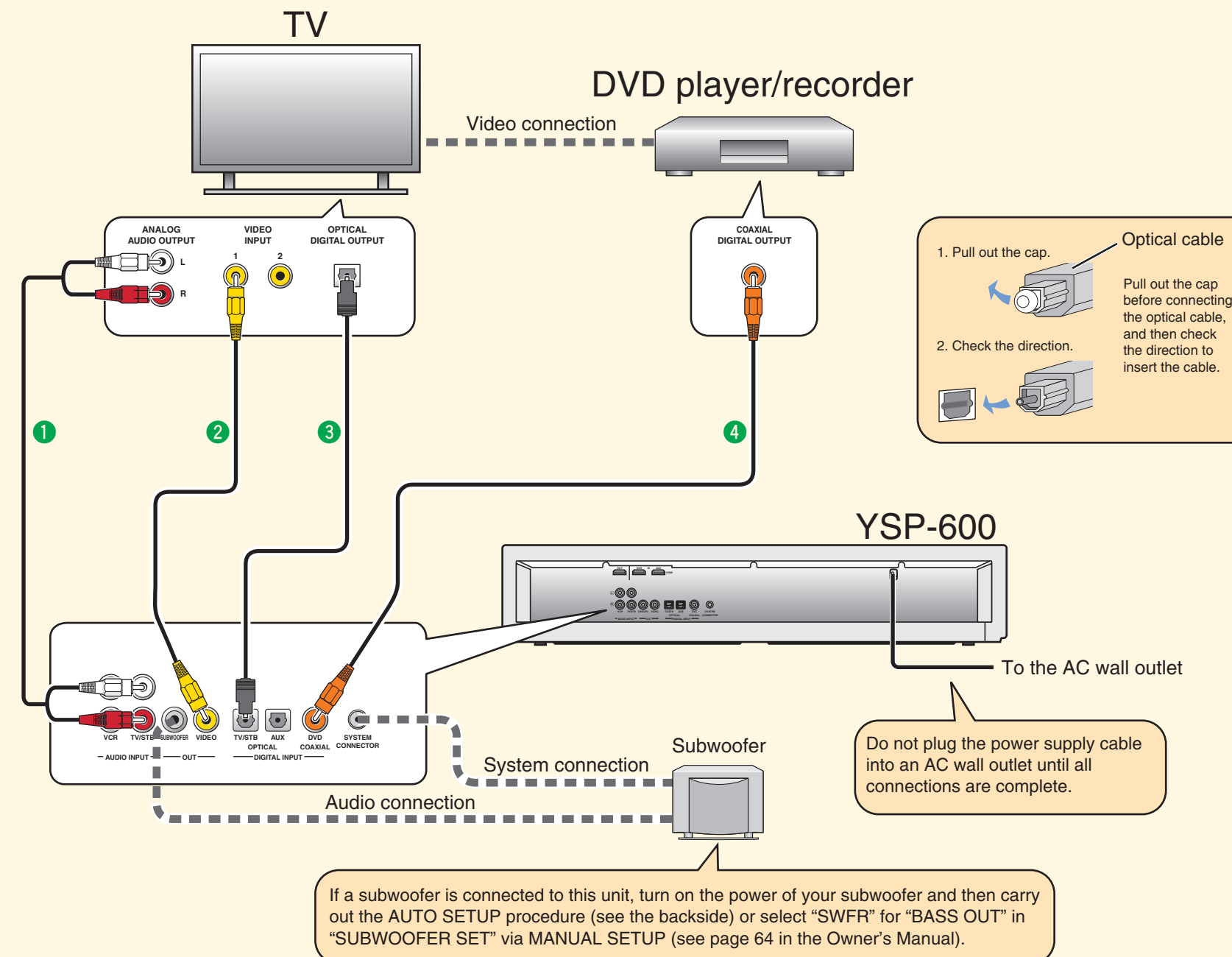
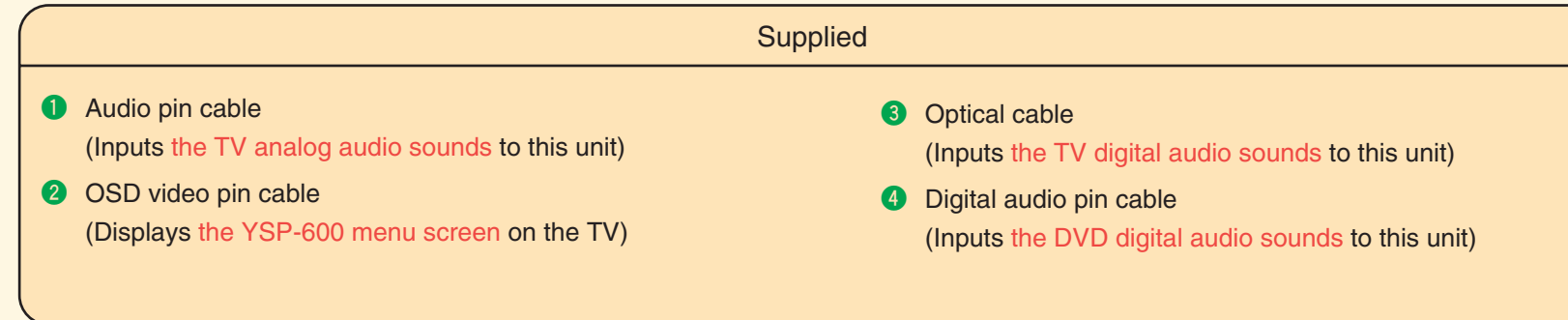

Note

Check whether the digital audio output of your TV and DVD player/recorder is turned on.

If you have connected external components, follow the steps on the backside to start the AUTO SETUP procedure.

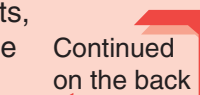

Connection example 2

This connection example shows a way to make the most of the capability of this unit. You can enjoy DVD audio and video with higher quality via the HDMI cable. In case your TV does not have a built-in digital satellite tuner, cable TV tuner, or digital airwave tuner, connect a digital satellite tuner, cable TV tuner, or digital airwave tuner via the HDMI cable. For details, see "Connections using HDMI cables" on page 18 and "Using the HDMI control feature" on page 57 in the Owner's Manual.

Connect cables in the following order.

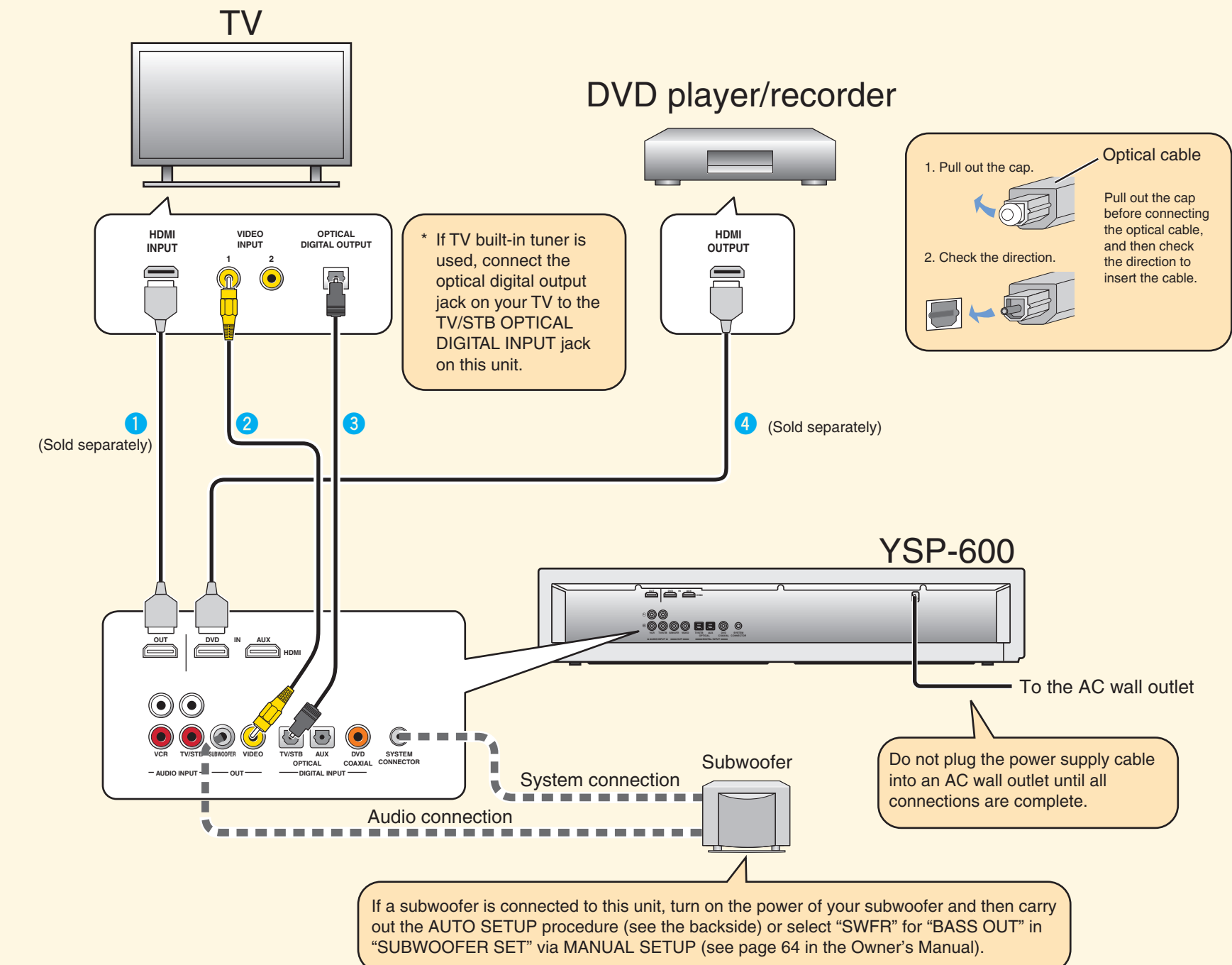
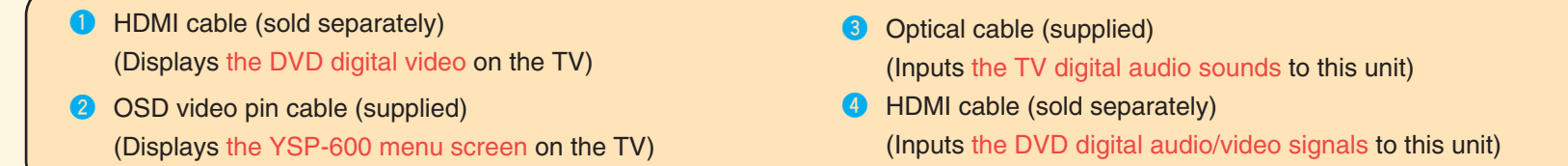

Hint

If you connect this unit to an HDMI control-compatible TV (except some models) via HDMI, you can use the remote control supplied with your TV to turn on or off the power, select the audio output component, and adjust the volume level of this unit.

Note

Check whether the digital audio output of your TV and DVD player/recorder is turned on.

If you have connected external components, follow the steps on the backside to start the AUTO SETUP procedure.



3 Carry out the AUTO SETUP (IntelliBeam)

Carry out the AUTO SETUP to adjust the settings that best match your listening environment.

The IntelliBeam technology allows you to achieve sound adjustments that best match your listening environment. It is normal for loud test tones to be output during the AUTO SETUP procedure. Make sure that there are no children around in the listening room while the AUTO SETUP procedure is in progress.

1 Assemble the cardboard microphone stand.

Place the IntelliBeam microphone on top of the cardboard microphone stand as shown below.

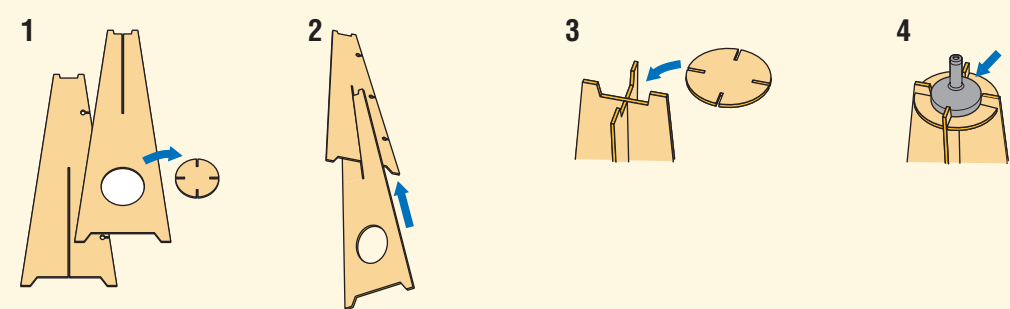

2 Connect the supplied IntelliBeam microphone to the INTELLIBEAM MIC jack on the front panel.

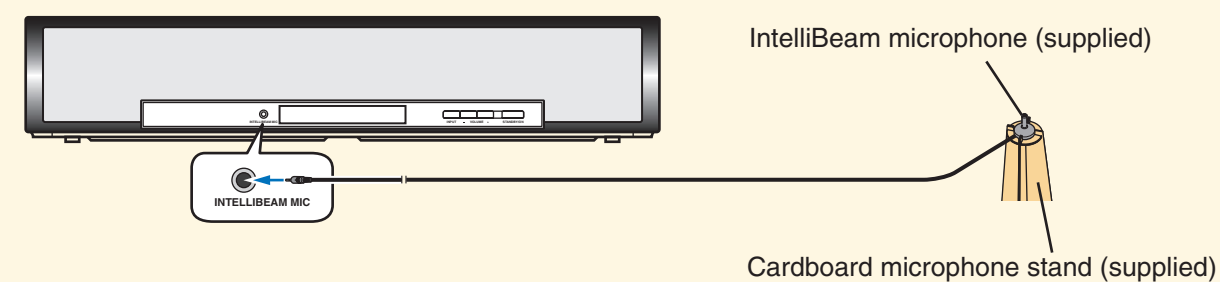

3 Set the IntelliBeam microphone at your normal listening position.

Use the supplied cardboard microphone stand or a tripod to place the IntelliBeam microphone at the same height as your ears would be when you are seated.

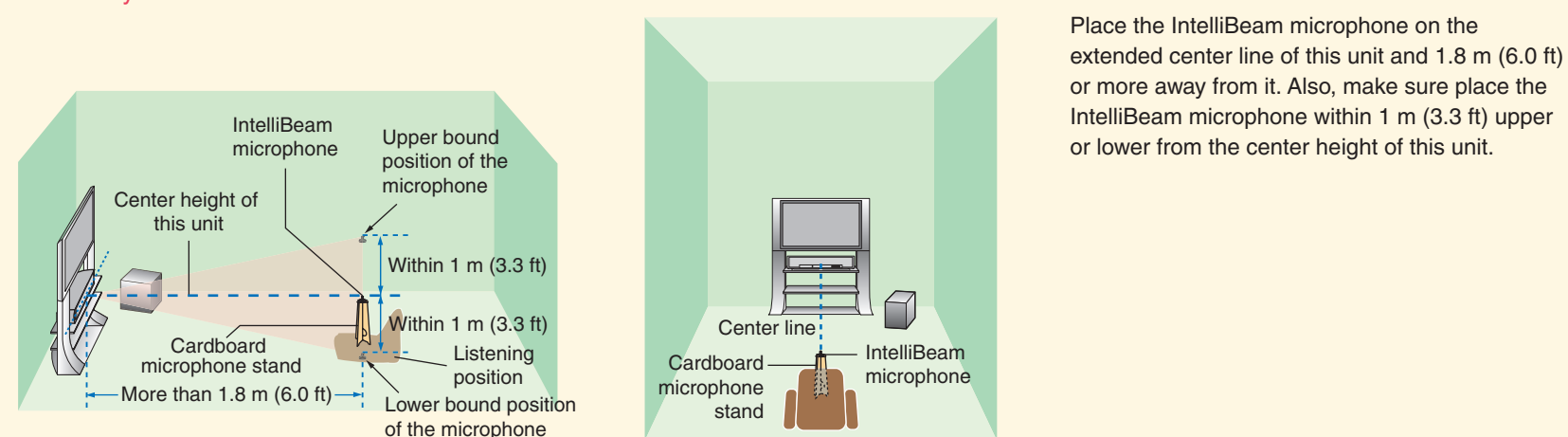

4 Press STANDBY/ON on the remote control.

The power of this unit turns on. Before operations, insert batteries into the remote control (see page 27 in the Owner's Manual). If necessary, adjust the volume level of this unit.

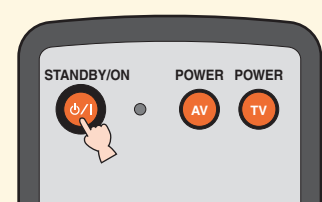

If you have connected the subwoofer, set the volume and crossover/high cut frequency. Refer to the notes on page 33 in the Owner's Manual.

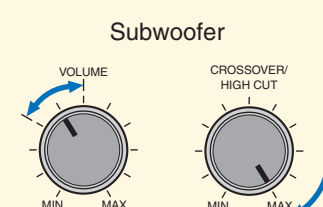

5 Turn on the power of your TV.

6 Select the appropriate video input on your TV.

If the OSD video pin cable is connected to the video input 1 on the TV as shown in the connection example, switch the video input to "1".

7 Set the operation mode selector to YSP.

This unit switches to the YSP operation mode.

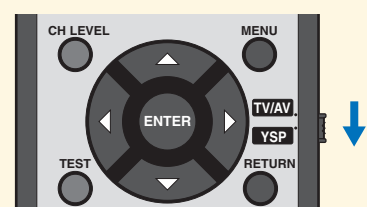

8 Press and hold AUTO SETUP for more than 2 seconds.

The menu screen appears on the TV.

If the menu screen does not appear, check the OSD video pin cable (see the connection example on the front page).

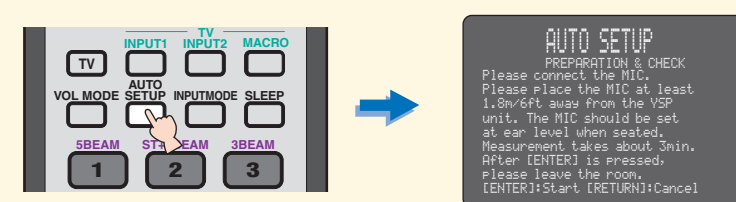

9 Check the following points.

About the IntelliBeam microphone

- Is the microphone placed on an imaginary center line drawn from this unit?
- Is the microphone placed within 1 m (3.3 ft) upper or lower from the center height of this unit?
- Is the microphone placed more than 1.8 m (6.0 ft) from the front of this unit?

About the room environment

- Is your listening room kept as quiet as possible?

10 Prepare to leave the room.

The best setting may not be done if you are in the room.

Prepare to leave the room in 10 seconds after pressing ENTER in step 11.

Hint

- When leaving the room, bring this guide with you.
- Wait outside the room during the AUTO SETUP procedure.
- The AUTO SETUP procedure takes about 3 minutes.
- To cancel the AUTO SETUP procedure after it is started, press RETURN.

11 Press ENTER to start the AUTO SETUP procedure, and then leave the room within 10 seconds.

The following screen appears on the TV. Leave the room within 10 seconds before the AUTO SETUP procedure starts.

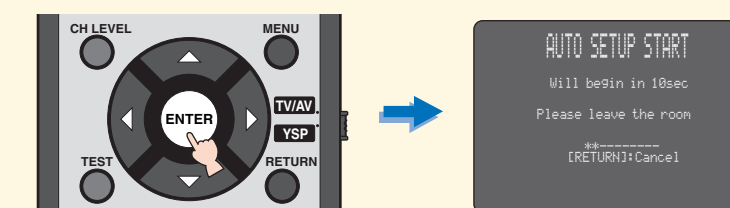

The setup screen automatically changes during the AUTO SETUP procedure. When the AUTO SETUP procedure is completed, the following screen appears on the TV.



If "ENVIRONMENT CHECK (FAILED)" is displayed, see page 37 in the Owner's Manual and then run the procedure again.

Hint

- The result may differ depending on the environment.
- If any error occurs, the corresponding error message appears on the screen. In this case, see "Error messages for AUTO SETUP" on page 38 in the Owner's Manual and then follow the instructions. To start the AUTO SETUP procedure once again, press RETURN.

12 Press ENTER.

The following screen appears on the TV for 2 seconds and then the menu screen disappears from the TV.

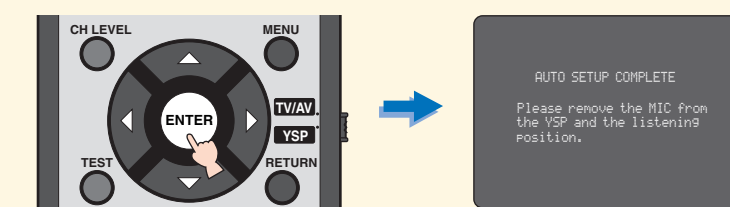

13 Disconnect the IntelliBeam microphone.

The AUTO SETUP has completed. Keep the IntelliBeam microphone in a safe place. The settings are automatically saved in the system memory.

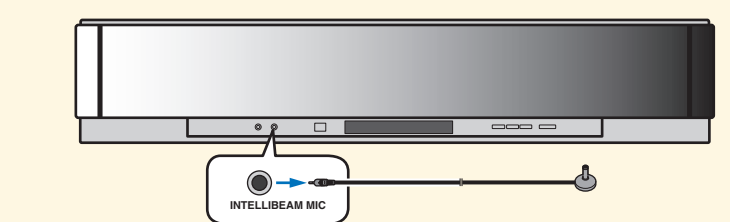

4 Enjoying surround sound

Enjoy TV or DVD digital audio in surround sound.

For instructions on how to operate or set your TV or DVD player/recorder, refer to the owner's manual supplied with each component.

Enjoying DVDs in surround sound

1 Select the DVD video input on your TV.

2 Set the operation mode selector to YSP.

This unit switches to the YSP operation mode.



3 1) Press DVD on the remote control of this unit.

This unit switches to the DVD playback mode.

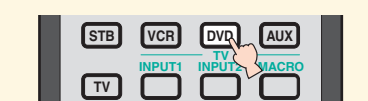

2) Play back the supplied demonstration DVD on the DVD player/recorder.

Enjoying TV in surround sound

1 Select the TV channel using the remote control supplied with your TV.

Mute the volume on the TV.

2 Set the operation mode selector to YSP.

This unit switches to the YSP operation mode.



3 Press TV on the remote control of this unit.

This unit switches to the TV playback mode.

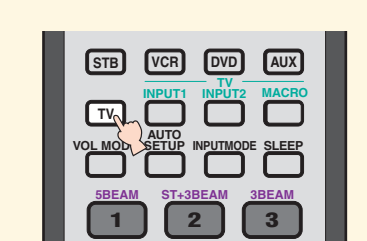

4 Check the multi-channel digital signal being output at this unit.

The MULTI indicator (see page 8 in the Owner's Manual) is lit in the front panel display. If the sound is output from your TV speakers, mute the volume on your TV. For details about digital audio input signals, see page 43 in the Owner's Manual.

MULTI indicator



5 Press VOLUME +/- on the remote control to adjust the volume level of this unit.

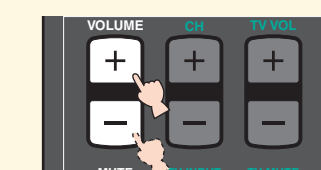

6 Press one of the beam mode buttons on the remote control to select the desired beam mode.

Select one of the six beam modes that best matches the current input source of this unit.

For further information on the beam modes, see pages 45 to 47 and 51 to 53 in the Owner's Manual.



To fine-tune the listening environment parameters manually or make advanced settings for speaker positions, sound beams, etc., see "MANUAL SETUP" on page 58 in the Owner's Manual.

Accessoires fournis utilisés pour les raccordements et opérations mentionnés dans ce guide

- Câble audio à fiches cinch (x1)
- Câble vidéo à fiches cinch pour affichage des informations OSD* (x1)
- Câble à fibres optiques (x1)
- Câble audionumérique à fiches cinch (x1)
- Microphone IntelliBeam (x1)
- Support de microphone plat (x1)
- DVD de démonstration (x1)

*OSD: Affichage des menus sur l'écran de télévision

Ce guide de référence rapide explique comment procéder pour raccorder un téléviseur et un lecteur/graveur de DVD à cet appareil et obtenir rapidement, de la manière la plus simple, des effets ambiophoniques. Pour de plus amples informations à ce sujet, reportez-vous au mode d'emploi.

1 Installation de l'appareil

Déterminez l'emplacement de cet appareil.

Installez l'appareil à un endroit où des meubles ou d'autres objets ne risquent pas de faire obstacle aux faisceaux sonores émis. Sinon, vous n'obtiendrez pas les effets d'ambiance souhaités. Vous pouvez installer cet appareil parallèlement à un mur ou dans un angle de la pièce.

Installez cet appareil au centre du mur dans le sens de la longueur.

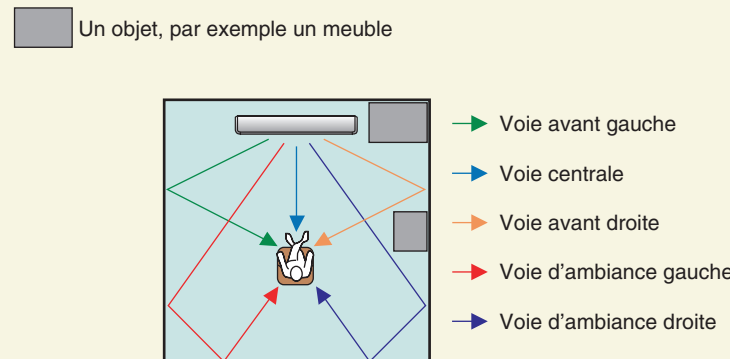

Installez cet appareil dans un angle du mur à 40° à 50° des murs adjacents.

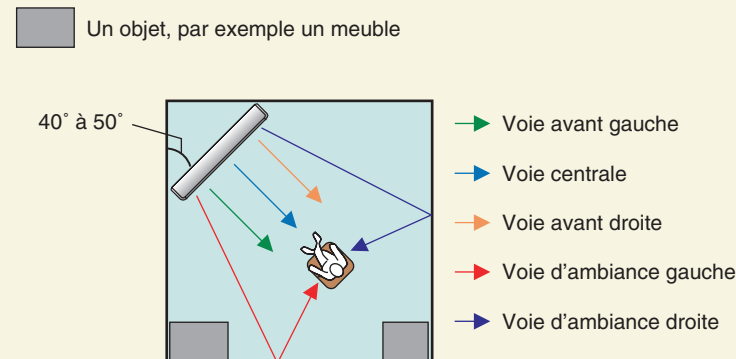

Installez cet appareil dans un meuble, etc.

Selon la situation, les raccordements aux composants pourront être effectués avant l'installation de cet appareil (voir "2 Raccordement de composants à cet appareil"). Il est conseillé de placer et de disposer provisoirement tous les appareils de manière à voir ce qu'il convient de faire en premier. Pour de plus amples informations sur l'installation, reportez-vous à la page 13 du mode d'emploi.

L'installation dans un meuble est expliquée dans l'exemple suivant.

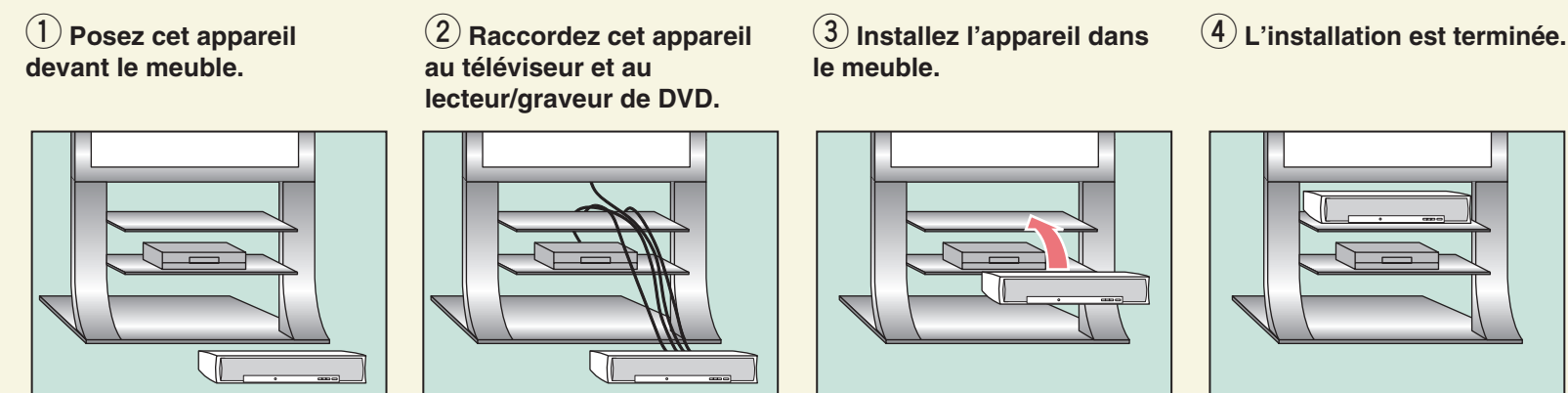

Conseil

Pour bénéficier d'un meilleur effet ambiophonique, posez l'appareil sur l'étagère supérieure du meuble de manière à ce qu'il soit le plus loin possible du sol.

Remarque

Attention de ne pas rayer l'appareil ou le meuble.

2 Raccordement de composants à cet appareil

Raccordement de composants, tel qu'un téléviseur ou un lecteur/graveur de DVD à cet appareil.

Raccordez votre téléviseur ou lecteur/graveur de DVD à cet appareil en utilisant les câbles appropriés, comme indiqué ci-dessous. Pour de plus amples informations sur le raccordement d'autres composants, reportez-vous aux pages 16 à 26 du mode d'emploi.

Exemple de raccordement 1

Cet exemple montre comment raccorder des composants, tels qu'un téléviseur ou un lecteur/graveur de DVD à cet appareil à l'aide du câble fourni. Vous pourrez profiter du son multivoies du lecteur/graveur de DVD et du son analogique ou numérique du téléviseur. Utilisez le câble cinch vidéo fourni avec votre lecteur/graveur de DVD pour établir une liaison vidéo entre le lecteur/graveur de DVD et le téléviseur.

Raccordez les câbles dans l'ordre suivant.

Fourni

- | | |
|---|---|
| <ol style="list-style-type: none"> 1 Câble audio à fiches cinch (Transmet les signaux audio analogiques du téléviseur à cet appareil) 2 Câble vidéo à fiches cinch pour l'affichage des informations OSD (Affiche les menus du YSP-600 sur l'écran du téléviseur) | <ol style="list-style-type: none"> 3 Câble à fibres optiques (Transmet les signaux audio numériques du téléviseur à cet appareil) 4 Câble audionumérique à fiches cinch (Transmet les signaux audionumériques du lecteur de DVD à cet appareil) |
|---|---|

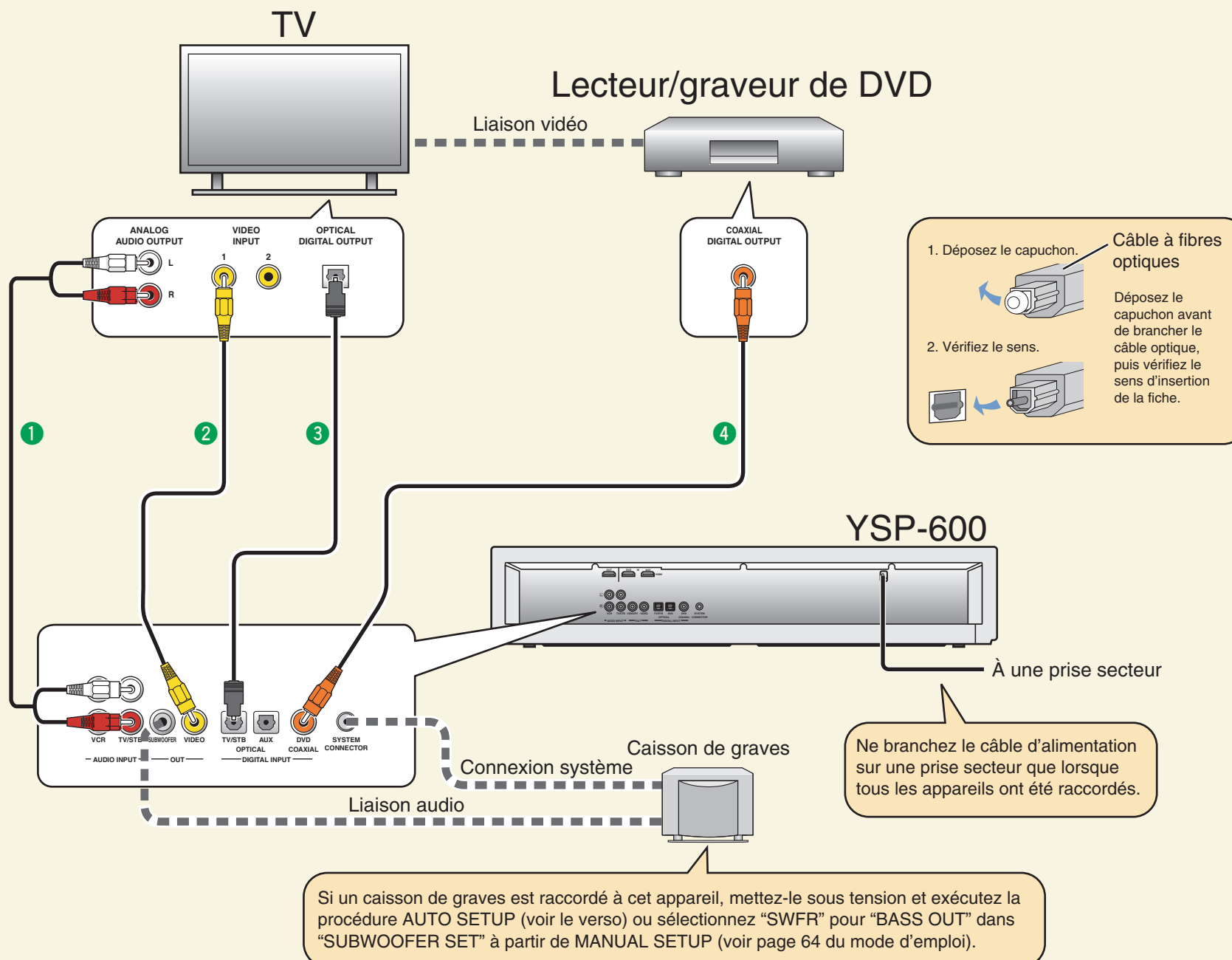

Remarque

Vérifiez si la sortie audio numérique de votre téléviseur et de votre lecteur/graveur de DVD est en service.

Si vous avez raccordé des composants, suivez les étapes au verso pour effectuer la procédure AUTO SETUP.

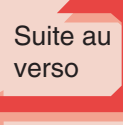

Exemple de raccordement 2

Cet exemple montre comment raccorder de manière optimale des composants à cet appareil. En particulier, si vous utilisez un câble HDMI, vous bénéficierez d'une image et d'un son de très haute qualité lors de la lecture de DVD. Si votre téléviseur ne contient pas de syntoniseur pour la radio satellite numérique, de syntoniseur pour la télévision câblée ni de syntoniseur hertzien numérique, raccordez un syntoniseur satellite numérique, un syntoniseur pour la télévision câblée ou un syntoniseur hertzien numérique au moyen d'un câble HDMI. Pour le détail, voir "Raccordement avec des câbles HDMI" à la page 18 et "Utilisation de la commande HDMI" à la page 57 du mode d'emploi.

Raccordez les câbles dans l'ordre suivant.

- | | |
|--|--|
| <ol style="list-style-type: none"> 1 Câble HDMI (vendu séparément) (Affiche les signaux vidéo numériques du lecteur de DVD sur l'écran du téléviseur) 2 Câble vidéo à fiches cinch pour l'affichage des informations OSD (fourni) (Affiche les menus du YSP-600 sur l'écran du téléviseur) | <ol style="list-style-type: none"> 3 Câble à fibres optiques (fourni) (Transmet les signaux audionumériques du téléviseur à cet appareil) 4 Câble HDMI (vendu séparément) (Transmet les signaux audio/vidéo numériques du lecteur de DVD à cet appareil) |
|--|--|

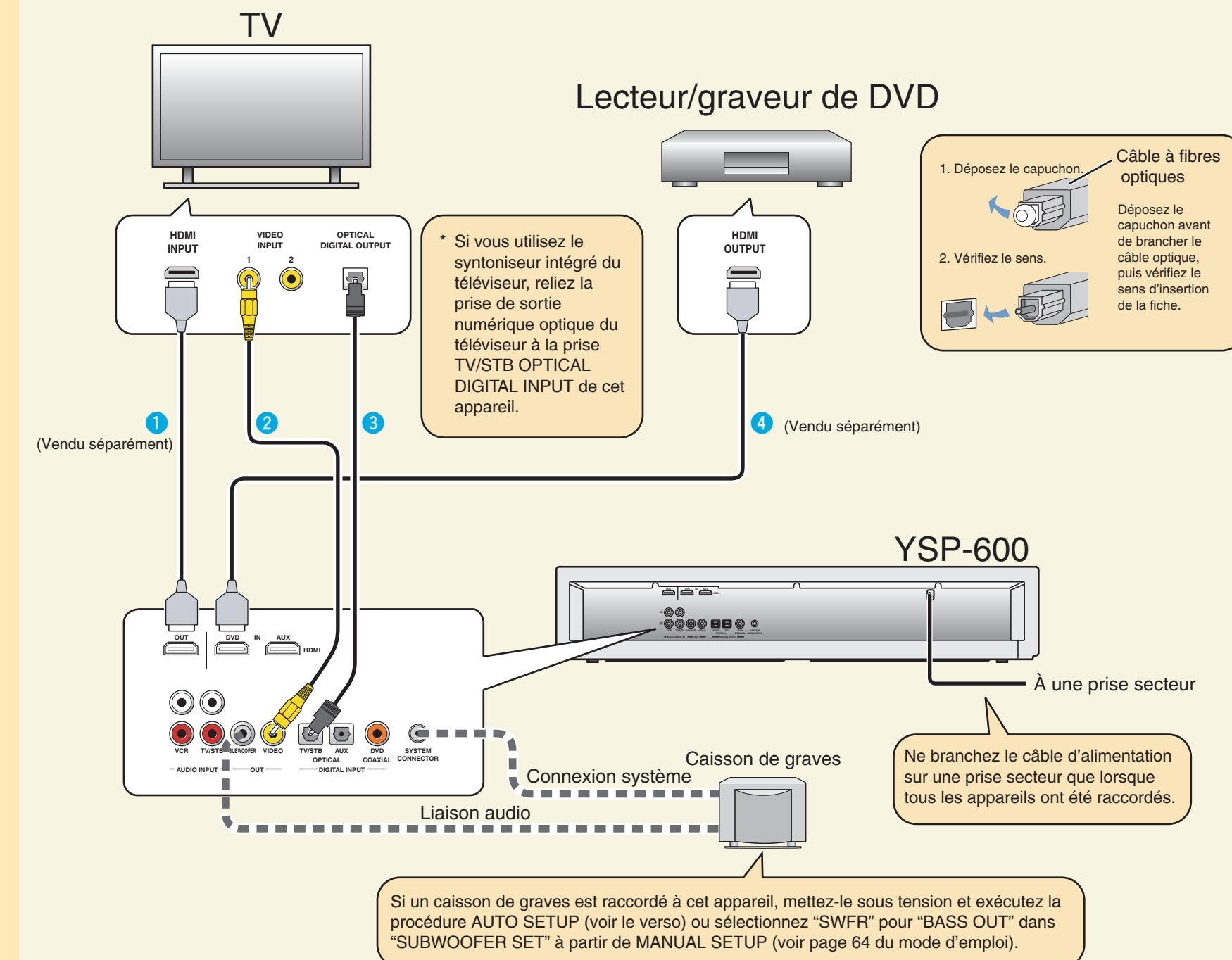

Conseil

Si vous raccordez cet appareil à un téléviseur compatible HDMI (sauf certains modèles) par la prise HDMI, vous pourrez utiliser le boîtier de télécommande fourni avec votre téléviseur pour mettre l'appareil sous et hors tension, sélectionner le composant audio et régler le niveau de sortie de cet appareil.

Remarque

Vérifiez si la sortie audio numérique de votre téléviseur et de votre lecteur/graveur de DVD est en service.

Si vous avez raccordé des composants, suivez les étapes au verso pour effectuer la procédure AUTO SETUP.

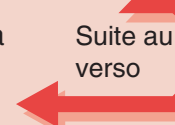

3 Exécution de AUTO SETUP (IntelliBeam)

Exécutez AUTO SETUP pour obtenir les réglages les mieux adaptés à votre environnement.

La technologie IntelliBeam permet d'obtenir les réglages les mieux adaptés à votre environnement. Pendant la procédure AUTO SETUP, il est normal d'entendre des signaux d'essai puissants. Ne laissez pas d'enfants dans la pièce pendant l'exécution de AUTO SETUP.

1 Assemblez le support de microphone en carton.

Posez le microphone IntelliBeam sur le support de microphone en carton, comme indiqué ci-dessous.

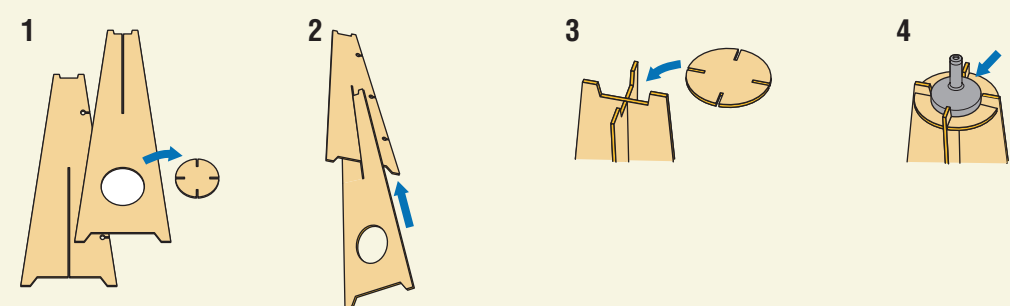

2 Raccordez le microphone IntelliBeam fourni à la prise INTELLIBEAM MIC sur la face avant.

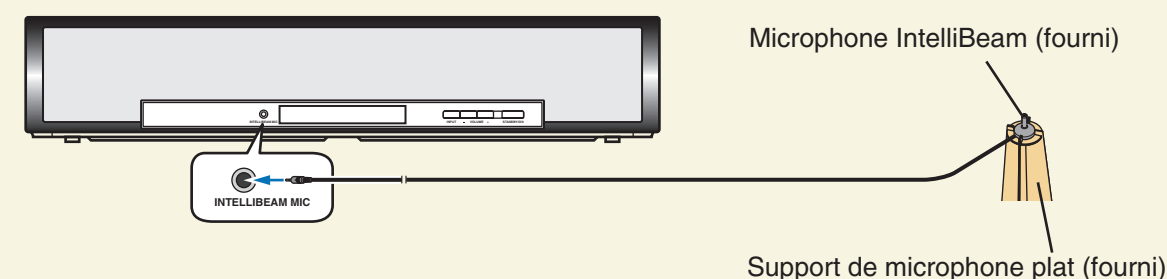

3 Posez le microphone IntelliBeam à votre position d'écoute habituelle.

Utilisez le support de microphone en carton fourni ou un trépied pour placer le microphone IntelliBeam à la hauteur de vos oreilles lorsque vous êtes assis.

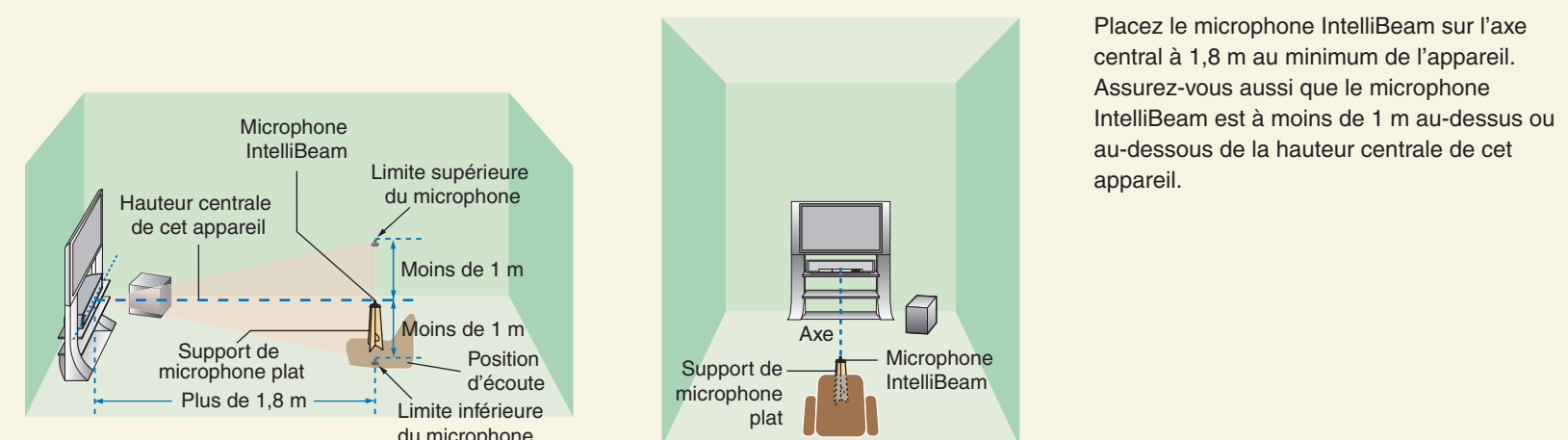

Placez le microphone IntelliBeam sur l'axe central à 1,8 m au minimum de l'appareil. Assurez-vous aussi que le microphone IntelliBeam est à moins de 1 m au-dessus ou au-dessous de la hauteur centrale de cet appareil.

4 Appuyez sur STANDBY/ON sur le boîtier de télécommande.

L'appareil se met sous tension. N'oubliez de mettre auparavant des piles dans le boîtier de télécommande (voir page 27 du mode d'emploi). Si nécessaire, réglez le niveau de sortie de cet appareil.

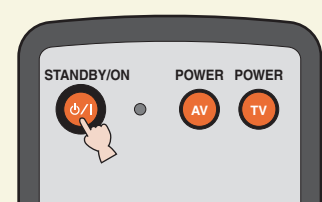

Si vous avez raccordé le caisson de graves, réglez le volume et la fréquence de coupure des hautes fréquences. Reportez-vous à la remarque à la page 33 du mode d'emploi.

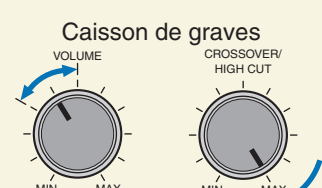

5 Mettez le téléviseur sous tension.

6 Sélectionnez l'entrée vidéo appropriée sur votre téléviseur.

Si le câble cinch vidéo OSD est raccordé à l'entrée vidéo 1 du téléviseur, comme indiqué dans l'exemple de raccordement, réglez l'entrée vidéo sur "1".

7 Réglez le sélecteur de mode de fonctionnement sur YSP.

L'appareil se met en mode de fonctionnement YSP.

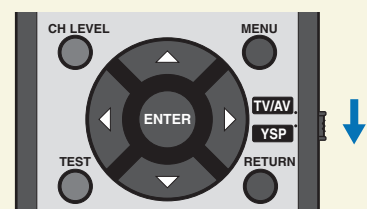

8 Appuyez sur AUTO SETUP et maintenez la pression plus de 2 secondes.

Le menu apparaît sur l'écran de télévision. S'il n'apparaît pas, vérifiez le câble cinch vidéo OSD (voir l'exemple de raccordement sur le recto).

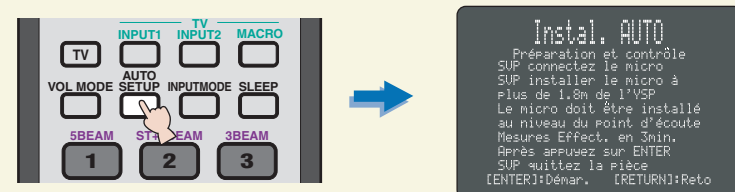

Conseil

Vous pouvez sélectionner la langue indiquée dans les informations OSD en procédant de la façon suivante. Réglez le sélecteur de mode de fonctionnement sur YSP. → Appuyez sur MENU. → Appuyez sur Δ/∇ pour sélectionner LANGUAGE SETUP. → Appuyez sur ENTER. → Appuyez sur Δ/∇ pour sélectionner la langue. → Appuyez sur ENTER.

9 Vérifiez les points suivants.

- En ce qui concerne le microphone IntelliBeam**
- Est-ce que le microphone est placé dans l'axe de cet appareil?
 - Est-ce que le microphone est à moins de 1 m au-dessus ou au-dessous de la hauteur centrale de cet appareil?
 - Est-ce que le microphone est à plus de 1,8 m de l'avant de cet appareil?

En ce qui concerne l'environnement de la pièce

- Est-ce que la pièce est la plus silencieuse possible?

10 Préparez-vous à quitter la pièce.

Vous n'obtiendrez peut-être pas le meilleur réglage possible si vous restez dans la pièce. Préparez-vous à quitter la pièce dans les 10 secondes après avoir appuyé sur ENTER à l'étape 11.

Conseil

- Lorsque vous quittez la pièce, emportez le guide avec vous.
- Attendez à l'extérieur de la pièce pendant toute la durée de la procédure AUTO SETUP.
- La procédure AUTO SETUP dure 3 minutes environ.
- Pour annuler la procédure AUTO SETUP en cours d'exécution, appuyez sur RETURN.

11 Appuyez sur ENTER pour lancer la procédure AUTO SETUP, puis quittez la pièce dans les 10 secondes.

L'écran suivant apparaît sur le téléviseur. Quittez la pièce dans les 10 secondes, avant que la procédure AUTO SETUP démarre.

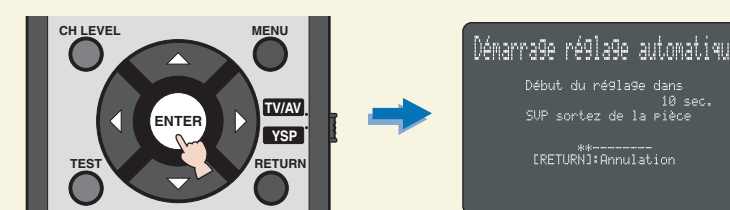

L'écran de configuration change automatiquement pendant toute la procédure AUTO SETUP. Lorsque la procédure AUTO SETUP est terminée, l'écran suivant apparaît sur l'écran de télévision.

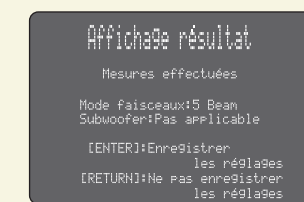

Si "ENVIRONMENT CHECK (FAILED)" apparaît, reportez-vous à la page 37 du mode d'emploi et effectuez une nouvelle fois la procédure.

Conseil

- Le résultat peut être différent selon l'environnement.
- En cas d'erreur, le message d'erreur correspondant apparaît sur l'écran. Dans ce cas, reportez-vous à "Message d'erreur pour AUTO SETUP" à la page 38 du mode d'emploi et suivez les instructions. Pour relancer la procédure AUTO SETUP, appuyez sur RETURN.

12 Appuyez sur ENTER.

L'écran suivant apparaît sur le téléviseur pendant 2 secondes, puis il disparaît.

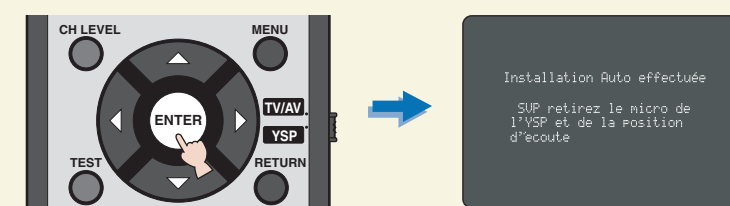

13 Débranchez le microphone IntelliBeam.

La procédure AUTO SETUP est terminée. Rangez le microphone IntelliBeam en lieu sûr. Les réglages sont automatiquement sauvegardés dans la mémoire du système.

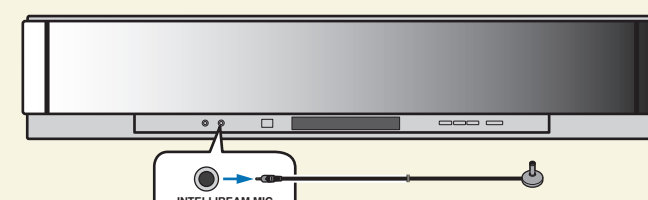

4 Écoute du son ambiophonique

Écoutez le son numérique de la télévision ou de vos DVD en ambiophonie.

Pour le détail sur le fonctionnement ou le réglage du téléviseur ou du lecteur/graveur de DVD, reportez-vous à leur manuel respectif.

Regarder des DVD en ambiophonie

1 Sélectionnez l'entrée vidéo du DVD sur votre téléviseur.



2 Réglez le sélecteur de mode de fonctionnement sur YSP.

L'appareil se met en mode de fonctionnement YSP.



3 1) Appuyez sur DVD du boîtier de télécommande de cet appareil.

L'appareil se met en mode de lecture de DVD.

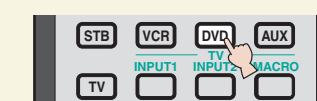

2) Reproduisez le DVD de démonstration fourni sur le lecteur/graveur de DVD.



4 Vérifiez le signal numérique multivoies fourni par cet appareil.

Le témoin MULTI (voir page 8 du mode d'emploi) s'éclaire sur l'afficheur de la face avant. Si le son est fourni par les haut-parleurs du téléviseur, réduisez le son sur le téléviseur. Pour le détail sur les signaux d'entrée audionumérique, voir page 43 du mode d'emploi.



5 Appuyez sur VOLUME +/- du boîtier de télécommande pour régler le niveau de sortie de cet appareil.

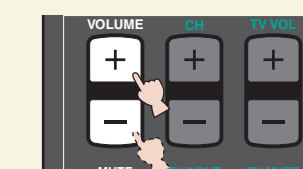

6 Appuyez sur une des touches du mode de faisceaux sur le boîtier de télécommande pour sélectionner le mode de faisceaux souhaité.

Sélectionnez le mode de faisceaux le mieux adapté à la source actuellement sélectionnée parmi les six modes proposés. Pour de plus amples informations sur les modes de faisceaux, reportez-vous à la pages 45 à 47 et 51 à 53 de mode d'emploi.

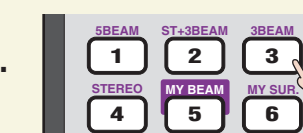

Pour régler plus finement les paramètres de l'environnement d'écoute ou pour faire des réglages encore plus sophistiqués pour les positions des enceintes, les faisceaux sonores, etc. reportez-vous à "MANUAL SETUP" (Configuration manuelle) à la page 58 du mode d'emploi.



YSP-600

GUIDA RAPIDA DI RIFERIMENTO

Accessori in dotazione usati per i collegamenti e le operazioni in questa guida

- Cavo audio a spinotti (x1)
- Cavo video a spinotto OSD* (x1)
- Cavo a fibre ottiche (x1)
- Cavo digitale audio a spinotti (x1)
- Microfono IntelliBeam (x1)
- Supporto del microfono in cartone (x1)
- DVD di dimostrazione (x1)

*OSD: Visualizzazione di messaggi sullo schermo

Questa guida rapida di riferimento spiega come collegare un televisore ed un lettore/masterizzatore DVD a quest'unità ed ottenere effetti sonori di circondamento in modo rapido e semplice. Per maggiori dettagli in proposito, consultare il manuale dell'utente.

1 Installazione di quest'unità

Decidere la posizione di installazione di quest'unità.

Installare quest'unità dove non vi siano ostacoli, ad esempio mobili, che possano bloccare i raggi sonori. Altrimenti, gli effetti surround desiderati possono non venire raggiunti. Potete installare quest'unità parallela ad un muro o in un angolo.

Installare quest'unità nel centro esatto del muro misurando dai suoi angoli sinistro e destro.

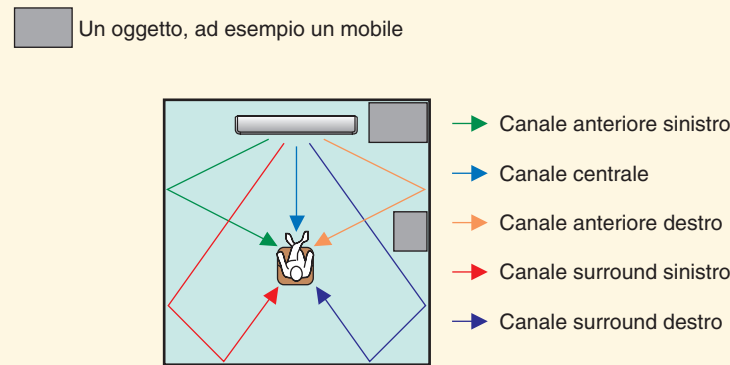

Installare quest'unità in un angolo a 40° o 50° dalle pareti adiacenti.

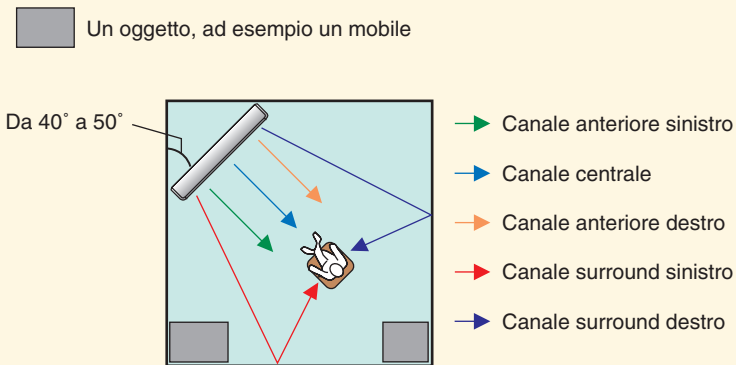

Installare quest'unità usando un rack o altro oggetto simile.

In certi ambienti di installazione i collegamenti fra i componenti (vedere "2 Collegamento di componenti esterni a quest'unità") possono venire fatti prima di installare quest'unità. **Raccomandiamo di porre temporaneamente nella loro posizione definitiva i componenti in modo da poter vedere quale procedura deve venire per prima.**

Per ulteriori informazioni sull'installazione del sistema, consultare pagina 13 del manuale dell'utente.

Di seguito diamo un esempio di installazione di quest'unità in un rack.

- 1 Posare quest'unità sul pavimento.
- 2 Collegare quest'unità al proprio televisore ed al lettore/masterizzatore DVD.
- 3 Installare quest'unità nel suo rack.
- 4 L'installazione è completa.

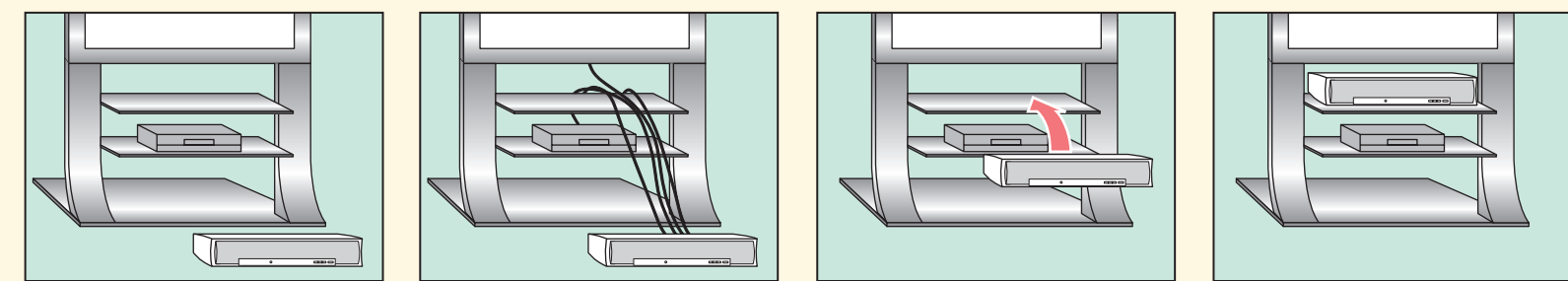

Suggerimento

Per poter ottenere effetti surround migliori, installare quest'unità nel ripiano superiore del rack in modo da tenerla lontana dal pavimento.

Nota

Fare attenzione a non graffiare quest'unità o il suo rack.

2 Collegamento di componenti esterni a quest'unità

Collegamento a quest'unità di componenti come un televisore o lettore/masterizzatore DVD.

Collegare il proprio televisore o lettore/masterizzatore DVD usando cavi appropriati nel modo visto nella figura che segue. Per maggiori informazioni sul collegamento di componenti esterni, vedere la pagina dalla 16 alla 26 del manuale dell'utente.

Esempio di collegamento 1

Questo esempio di collegamento mostra un modo di collegare componenti esterni, ad esempio televisori o lettore/masterizzatore DVD, a quest'unità servendosi del cavo in dotazione. **Potrete ottenere dal lettore/masterizzatore DVD audio multicanale ed audio analogico o digitale dal televisore.** Per fare i collegamenti video fra il lettore/masterizzatore DVD ed il televisore, usare il cavo video a spinotti in dotazione al televisore.

Collegare i cavi nel seguente ordine.

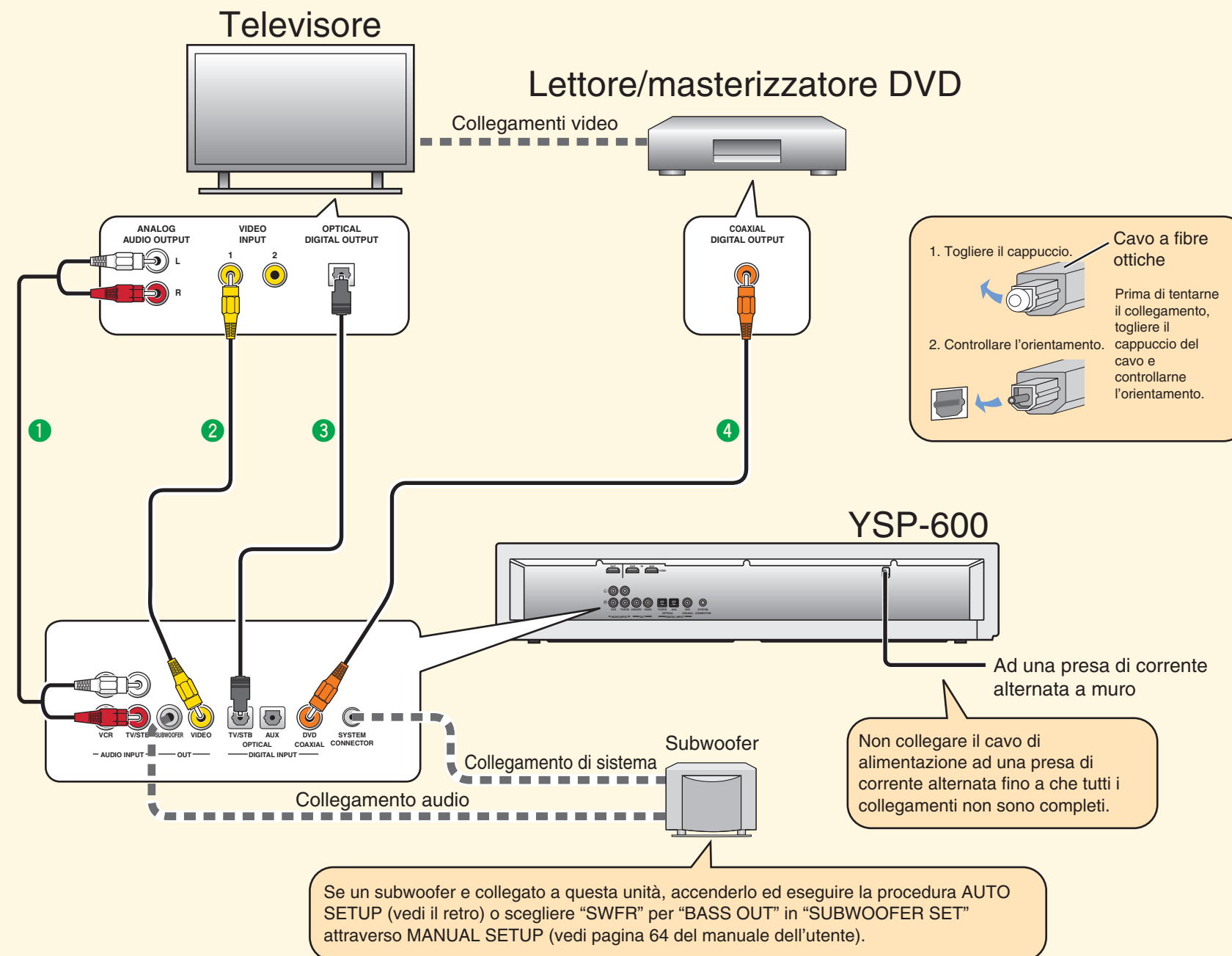
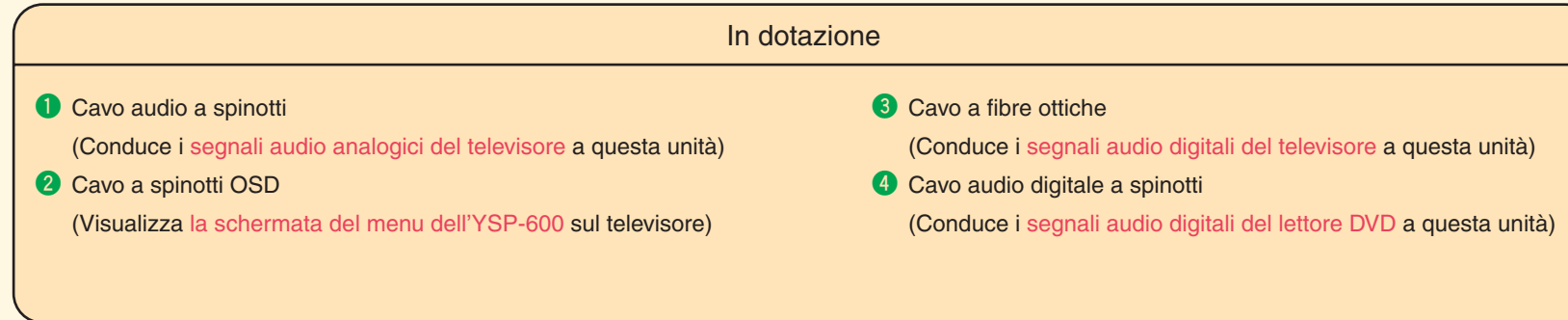

Nota

Controllare se le uscite digitali audio del proprio televisore e lettore/masterizzatore DVD sono attivate.

Se si sono collegati componenti esterni, seguire le istruzioni sul retro di questa Guida per iniziare la procedura di AUTO SETUP.

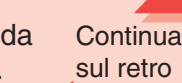

Esempio di collegamento 2

Questo esempio di collegamenti illustra un modo di fare rendere al massimo questa unità. **Potete riprodurre l'audio ed il video di DVD con una qualità superiore usando il cavo HDMI.** Nel caso che il televisore non incorpori un sintonizzatore digitale satellitare, un sintonizzatore per televisione via cavo o un sintonizzatore Digital Airwave, collegare un sintonizzatore digitale satellitare, un sintonizzatore per televisione via cavo o un sintonizzatore Digital Airwave attraverso il cavo HDMI. Per maggiori dettagli, vedere "Collegamenti con cavi HDMI" a pagina 18 e "Uso della caratteristica di controllo HDMI" a pagina 57 del manuale dell'utente.

Collegare i cavi nel seguente ordine.

- | | |
|--|---|
| 1 Cavo HDMI (in vendita separatamente)
(Visualizza video digitale da DVD sul televisore) | 3 Cavo a fibre ottiche (in dotazione)
(Conduce i segnali audio digitali del televisore a questa unità) |
| 2 Cavo a spinotti OSD (in dotazione)
(Visualizza la schermata del menu dell'YSP-600 sul televisore) | 4 Cavo HDMI (in vendita separatamente)
(Conduce i segnali audio/video digitali del lettore DVD a questa unità) |

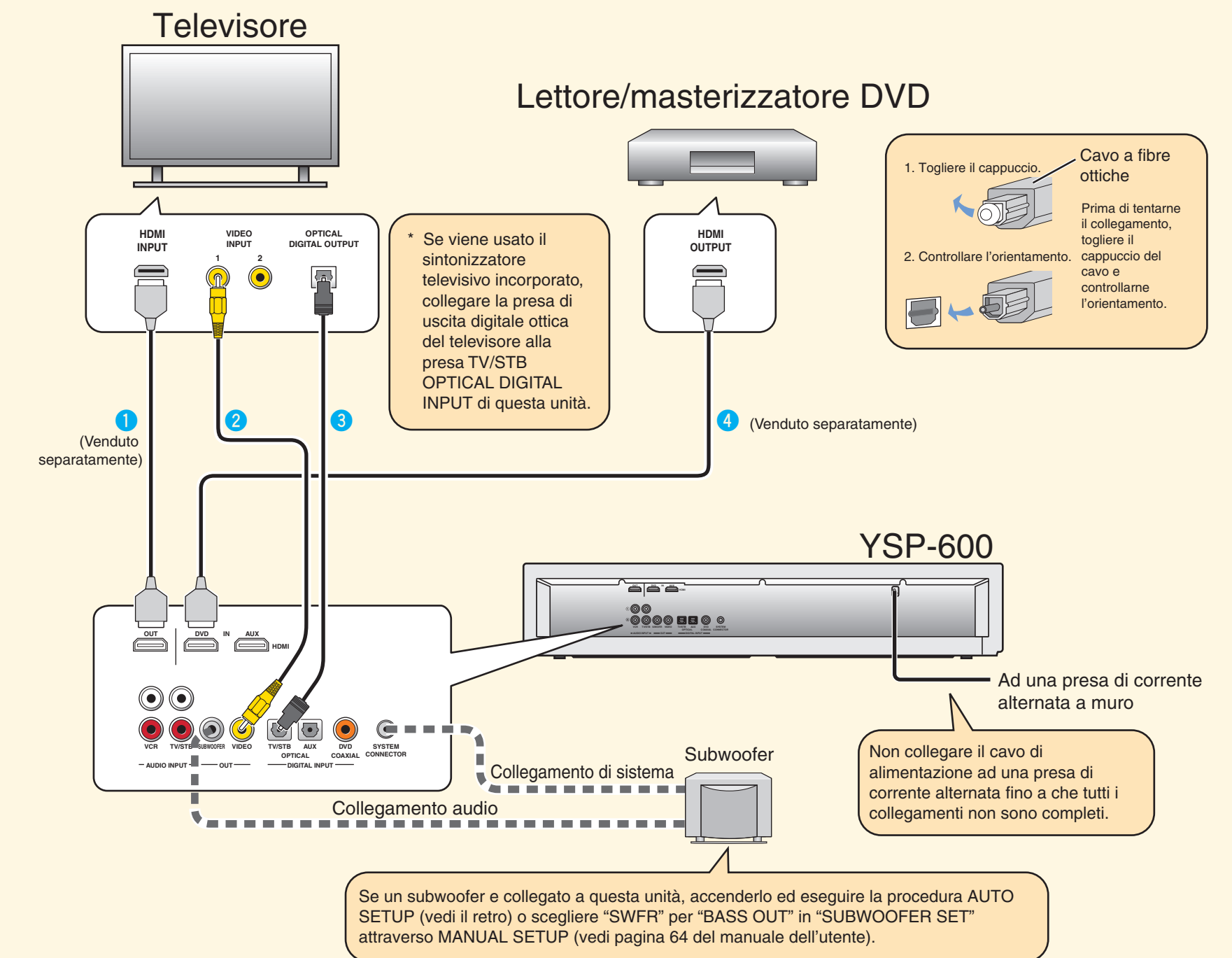

Suggerimento

Se si collega quest'unità ad un televisore compatibile col controllo via HDMI (salvo alcuni modelli), potete usare il telecomando in dotazione per accendere o spegnere, scegliere il componente audio di uscita e regolare il volume di questa unità.

Nota

Controllare se le uscite digitali audio del proprio televisore e lettore/masterizzatore DVD sono attivate.

Se si sono collegati componenti esterni, seguire le istruzioni sul retro di questa Guida per iniziare la procedura di AUTO SETUP.

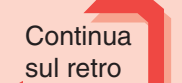

3 Esecuzione dell'impostazione automatica AUTO SETUP (IntelliBeam)

Eseguire l'impostazione automatica AUTO SETUP in modo da ottenere le impostazioni più adatte al proprio ambiente di ascolto.

La tecnologia IntelliBeam permette di regolare l'audio automaticamente nel modo più adatto alla propria stanza di ascolto. È normale che nel corso della procedura AUTO SETUP vengano emessi forti segnali di prova. Controllare che mentre l'operazione AUTO SETUP è in corso nella stanza di ascolto non siano presenti bambini.

1 Montare il supporto in cartone del microfono.

Posare il microfono IntelliBeam sul supporto in cartone nel modo illustrato di seguito.

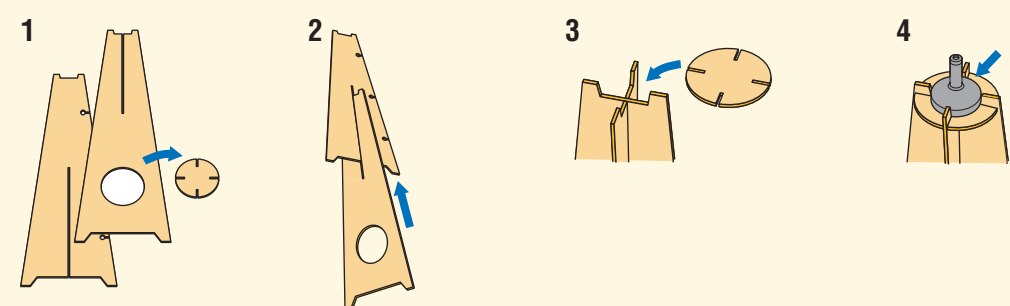

2 Collegare il microfono IntelliBeam in dotazione alla presa INTELLIBEAM MIC del pannello anteriore.

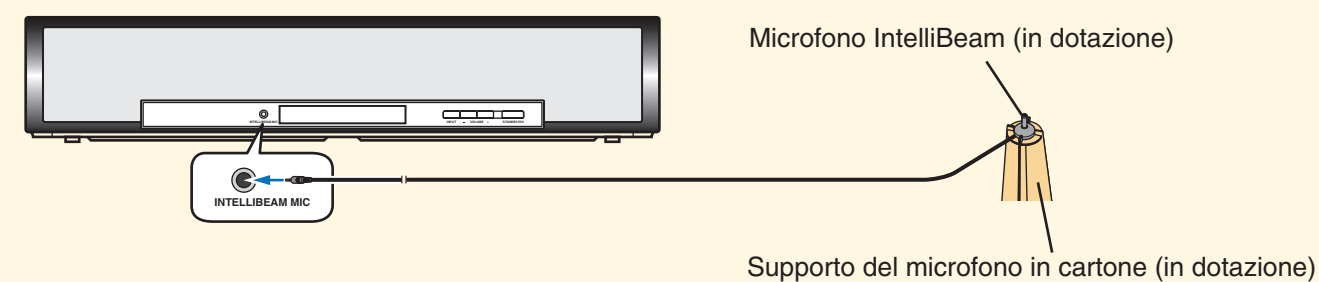

3 Mettere il microfono IntelliBeam nella propria posizione di ascolto normale.

Usare il supporto del microfono in cartone in dotazione o un treppiedi ed installare il microfono IntelliBeam alla stessa altezza dei vostri orecchi in posizione seduta.

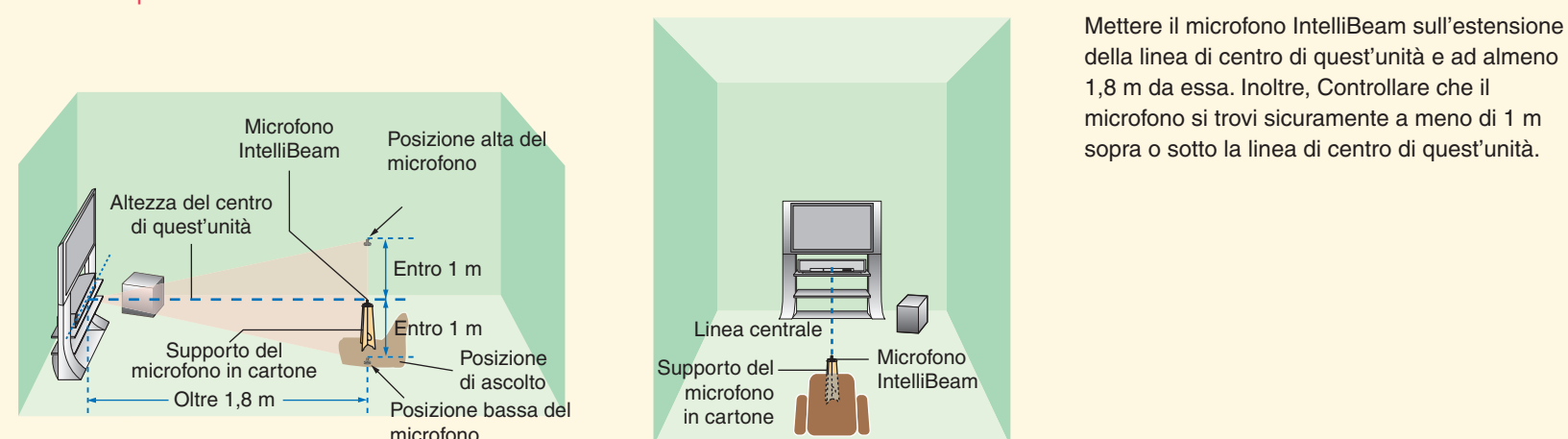

4 Premere il pulsante STANDBY del telecomando.

Quest'unità si accende. Prima di procedere, inserire le batterie nel telecomando (e consultare in proposito la pagina 27 del manuale dell'utente). Se necessario, regolare il volume di quest'unità.

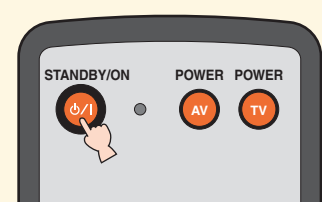

Se si è collegato un subwoofer al sistema, regolarne il volume e la frequenza di incrocio/passa basso. Consultare in proposito la nota a pagina 33 del manuale dell'utente.

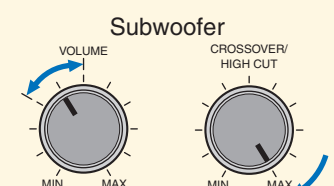

5 Accendere il televisore.

6 Scegliere l'ingresso video appropriato del proprio televisore.

Se il cavo video OSD a spinotti è stato collegato all'ingresso video 1 del televisore nel modo visto nell'esempio di collegamenti, portare il selettore d'ingresso sulla posizione "1".

7 Portare il selettore della modalità di funzionamento su YSP.

Quest'unità passa alla modalità di funzionamento YSP.

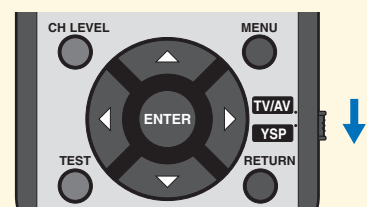

8 Mantenere premuto il pulsante AUTO SETUP per oltre 2 secondi.

La schermata del menu appare sul televisore. Se la schermata del menu non appare, controllare il cavo video OSD a spinotti (vedi l'esempio di collegamento della prima pagina).

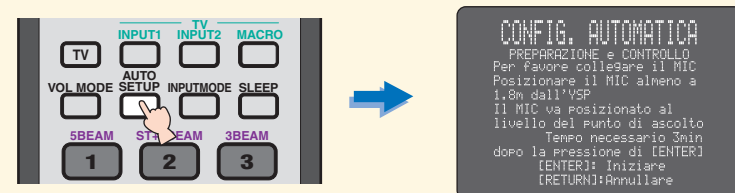

⚡ Suggerimento

Potete scegliere la lingua delle visualizzazioni sullo schermo nel modo seguente.

Portare il selettore della modalità di funzionamento su YSP. → Premere MENU. → Premere Δ/∇ per scegliere LANGUAGE SETUP, quindi premere ENTER. → Premere ENTER. → Premere Δ/∇ per scegliere la lingua preferita. → Premere ENTER.

9 Controllare i seguenti punti.

- Il microfono IntelliBeam**
- Il microfono si trova sull'estensione della linea di centro di quest'unità?
 - Il microfono si trova entro 1 m sopra o sotto la linea di centro di quest'unità?
 - Il microfono si trova a oltre 1,8 m di distanza dal pannello anteriore di quest'unità?

L'ambiente di ascolto

- La stanza di ascolto è al momento il più tranquilla possibile?

10 Prepararsi a lasciare la stanza.

Le impostazioni migliori vengono ottenute in vostra assenza. Prepararsi a lasciare la stanza entro 10 secondi dalla pressione del pulsante ENTER di pagina 11.

⚡ Suggerimento

- Nel lasciare la stanza, prendete questa guida con voi.
- Attendere di fuori che la procedura AUTO SETUP abbia termine.
- La procedura AUTO SETUP richiede circa tre minuti.
- Per fare interrompere una procedura AUTO SETUP già iniziata, premere il pulsante RETURN.

11 Premere il pulsante ENTER per dare inizio alla procedura AUTO SETUP, quindi lasciare la stanza entro 10 secondi.

La schermata seguente appare sul televisore. Lasciare la stanza 10 secondi prima che la procedura AUTO SETUP abbia inizio.

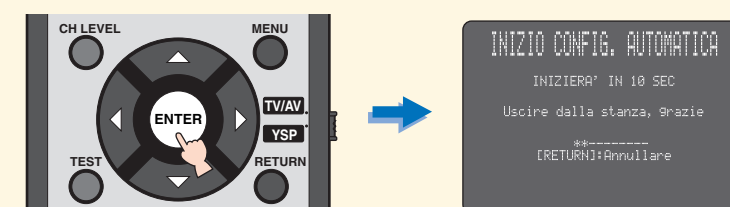

La schermata di impostazione cambia automaticamente durante la procedura AUTO SETUP. Quando la procedura AUTO SETUP è terminata, appare sullo schermo del televisore il seguente messaggio.



Se il messaggio "ENVIRONMENT CHECK (FAILED)" viene visualizzato, consultare pagina 37 del manuale dell'utente e quindi ripetere l'intera procedura.

⚡ Suggerimento

- Il risultato può differire a seconda dell'ambiente.
- Se si verificano errori, il messaggio di errore corrispondente appare sullo schermo. In tal caso, consultare la sezione "Messaggi di errore per AUTO SETUP" di pagina 38 del manuale dell'utente e seguire le istruzioni. Per riprendere da capo la procedura AUTO SETUP, premere il pulsante RETURN.

12 Premere ENTER.

La seguente schermata appare sul televisore per 2 secondi e quindi la schermata del menu scompare dal televisore.

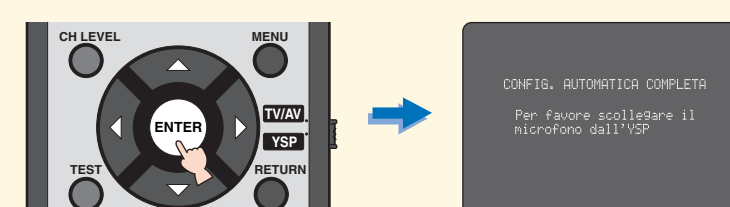

13 Scollegare il microfono IntelliBeam.

La procedura AUTO SETUP è completa. Conservare il microfono IntelliBeam in un luogo sicuro. Le impostazioni vengono salvate automaticamente nella memoria del sistema.

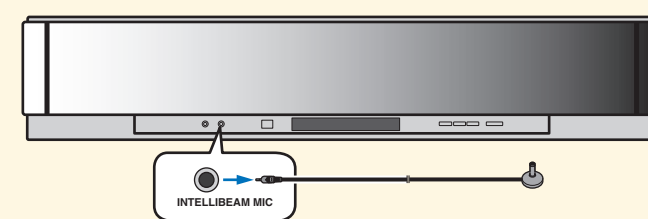

4 Riproduzione con effetti surround

Potete ora godervi l'audio digitale della televisione o di un DVD con effetti surround. Per istruzioni sull'uso del televisore o del lettore/masterizzatore DVD, consultare il manuale in dotazione a ciascuno dei componenti.

Riproduzione di DVD con effetti surround

1 Premere il pulsante DVD del telecomando di quest'unità.

2 Portare il selettore della modalità di funzionamento su YSP.

Quest'unità passa alla modalità di funzionamento YSP.



3 1) Quest'unità passa alla modalità di riproduzione di DVD.

Premere il pulsante DVD del telecomando di quest'unità.

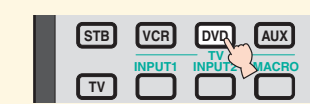

2) Riprodurre il DVD dimostrativo in dotazione col proprio lettore/masterizzatore DVD.

Riproduzione di trasmissioni televisive con effetti surround

1 Scegliere il canale televisivo desiderato.

Fa tacere il volume del televisore.

2 Portare il selettore della modalità di funzionamento su YSP.

Quest'unità passa alla modalità di funzionamento YSP.

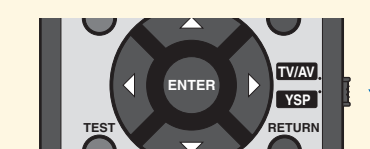

3 Premere il pulsante TV del telecomando di quest'unità.

Quest'unità passa alla modalità di riproduzione della televisione.

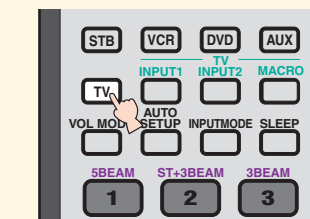

4 Controllare il segnale digitale multicanale emesso da quest'unità.

L'indicatore MULTI (vedi la pagina 8 del manuale dell'utente) del display del pannello anteriore è acceso. Se i diffusori del televisore riproducono, farli tacere. Per dettagli sul segnale audio digitale in ingresso, vedere pagina 43 del manuale dell'utente.

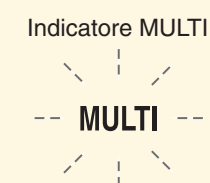

5 Premere il pulsante VOLUME +/- del telecomando per regolare il volume di quest'unità.

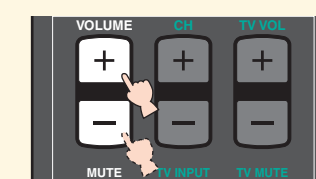

6 Premere uno dei selettori della modalità dei raggi del telecomando per scegliere la modalità dei raggi desiderata.

Scegliere quella delle sei modalità dei raggi presenti che si adatta maggiormente alla sorgente di segnale da riprodurre con quest'unità. Per maggiori informazioni sulle modalità dei raggi, consultare pagina dalla 45 alla 47 e 51 alla 53 del manuale d'istruzioni.

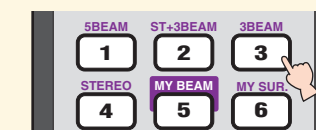

Per mettere a punto in modo fine i parametri dell'ambiente di ascolto manualmente o per fare regolazioni avanzate della posizione dei diffusori, dei raggi sonori, ecc., consultare la sezione "MANUAL SETUP" a pagina 58 del manuale dell'utente.



YSP-600

GUÍA DE REFERENCIA RÁPIDA

Accesorios suministrados utilizados para hacer las conexiones y las operaciones indicadas en esta guía

- Cable de audio con clavijas (x1)
- Cable de vídeo OSD* con clavijas (x1)
- Cable óptico (x1)
- Cable de audio digital con clavijas (x1)
- Micrófono IntelliBeam (x1)
- Soporte de cartón para micrófono (x1)
- DVD de demostración (x1)

*OSD: Visualización en pantalla

Esta guía de referencia rápida explica los pasos para conectar un TV y un reproductor/grabadora DVD a esta unidad y obtener los efectos de sonido surround de una forma rápida y sencilla. Para conocer detalles de la operación, consulte el Manual del propietario.

1 Instalación de esta unidad

Decida dónde va a instalar esta unidad.

Instale esta unidad donde no haya obstáculos como, por ejemplo, muebles obstruyendo la trayectoria de los haces sonoros. De lo contrario no se obtendrán los efectos de sonido surround deseados. Puede instalar esta unidad paralela a una pared o en una esquina.

Instale esta unidad en el centro exacto de la pared según se mide desde las esquinas derecha e izquierda.

Un objeto como, por ejemplo, un mueble

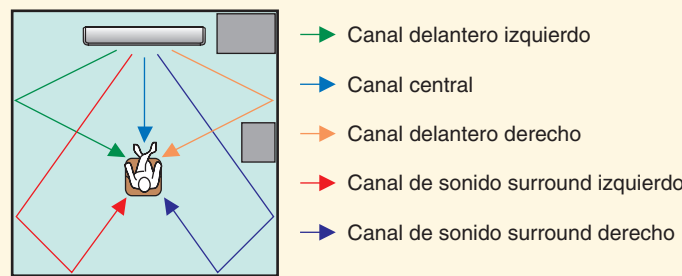

Instale esta unidad en una esquina a un ángulo de 40° a 50° de las paredes adyacentes.

Un objeto como, por ejemplo, un mueble

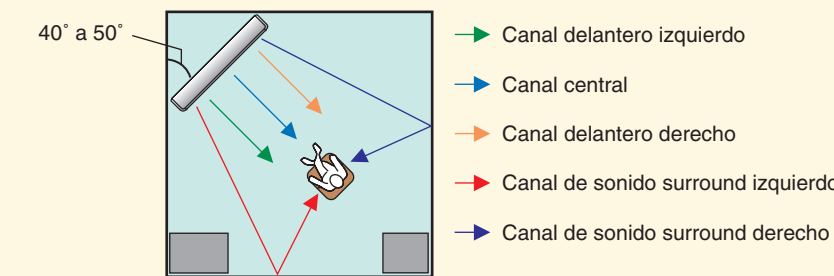

Instale esta unidad usando una estantería, etc.

Dependiendo del lugar de instalación, las conexiones con componentes externos (consulte "2 Conexión de componentes externos a esta unidad") se pueden hacer antes de instalar esta unidad. **Le recomendamos colocar y disponer temporalmente todos los componentes para decidir qué procedimiento deberá ser el primero.**

Para conocer más información de la instalación, consulte la página 13 del Manual del propietario.

A continuación se muestra un ejemplo de la instalación de esta unidad en una estantería.

- 1 Ponga esta unidad delante de la estantería.
- 2 Conecte esta unidad a su TV o reproductor/grabadora DVD.
- 3 Instale esta unidad en la estantería.
- 4 La instalación se completa ahora.

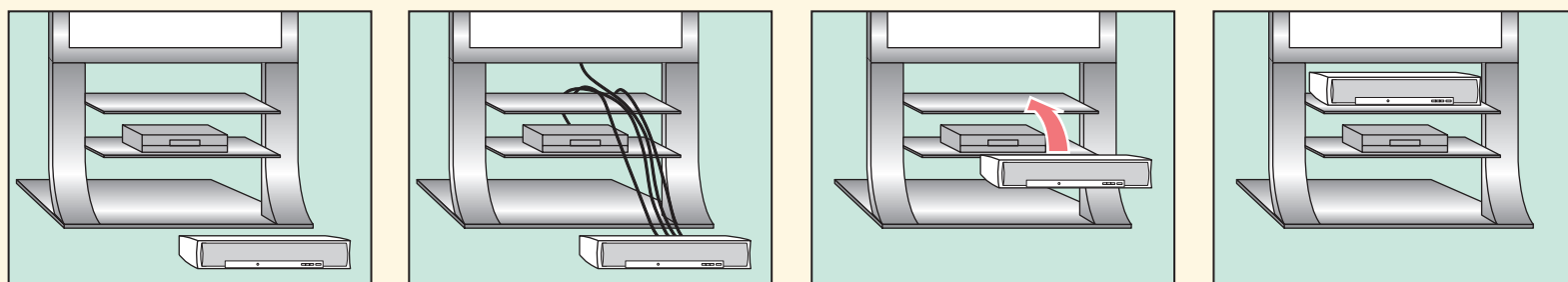

Consejo

Para disfrutar de mejores efectos de sonido surround, ponga esta unidad en la balda superior, para mantenerla alejada del suelo.

Nota

Tenga cuidado para no rayar esta unidad ni la estantería.

2 Conexión de componentes externos a esta unidad

Conexión de componentes externos tales como un TV o un reproductor/grabadora DVD a esta unidad.

Conecte su TV o reproductor/grabadora DVD a esta unidad usando los cables apropiados como se muestra más abajo. Para conocer más información de la conexión de otros componentes, consulte las páginas 16 a 26 del Manual del propietario.

Ejemplo de conexión 1

Este ejemplo de conexión muestra una forma de conectar componentes externos tales como un TV o un reproductor/grabadora DVD a esta unidad usando los cables suministrados. **Puede disfrutar de audio de múltiples canales del reproductor/grabadora DVD y audio digital/análogo del TV.** Use el cable con clavijas de vídeo suministrado con su reproductor/grabadora DVD para hacer una conexión de vídeo entre su reproductor/grabadora DVD y su TV.

Conecte los cables en el orden siguiente.

Suministrados

- | | |
|--|---|
| 1 Cable con clavija de audio
(Introduce los sonidos de audio analógico del TV en esta unidad) | 3 Cable óptico
(Introduce los sonidos de audio digital del TV en esta unidad) |
| 2 Cable con clavija de vídeo de OSD
(Visualiza la pantalla de menú del YSP-600 en el TV) | 4 Cable con clavija de audio digital
(Introduce los sonidos de audio digital del DVD en esta unidad) |

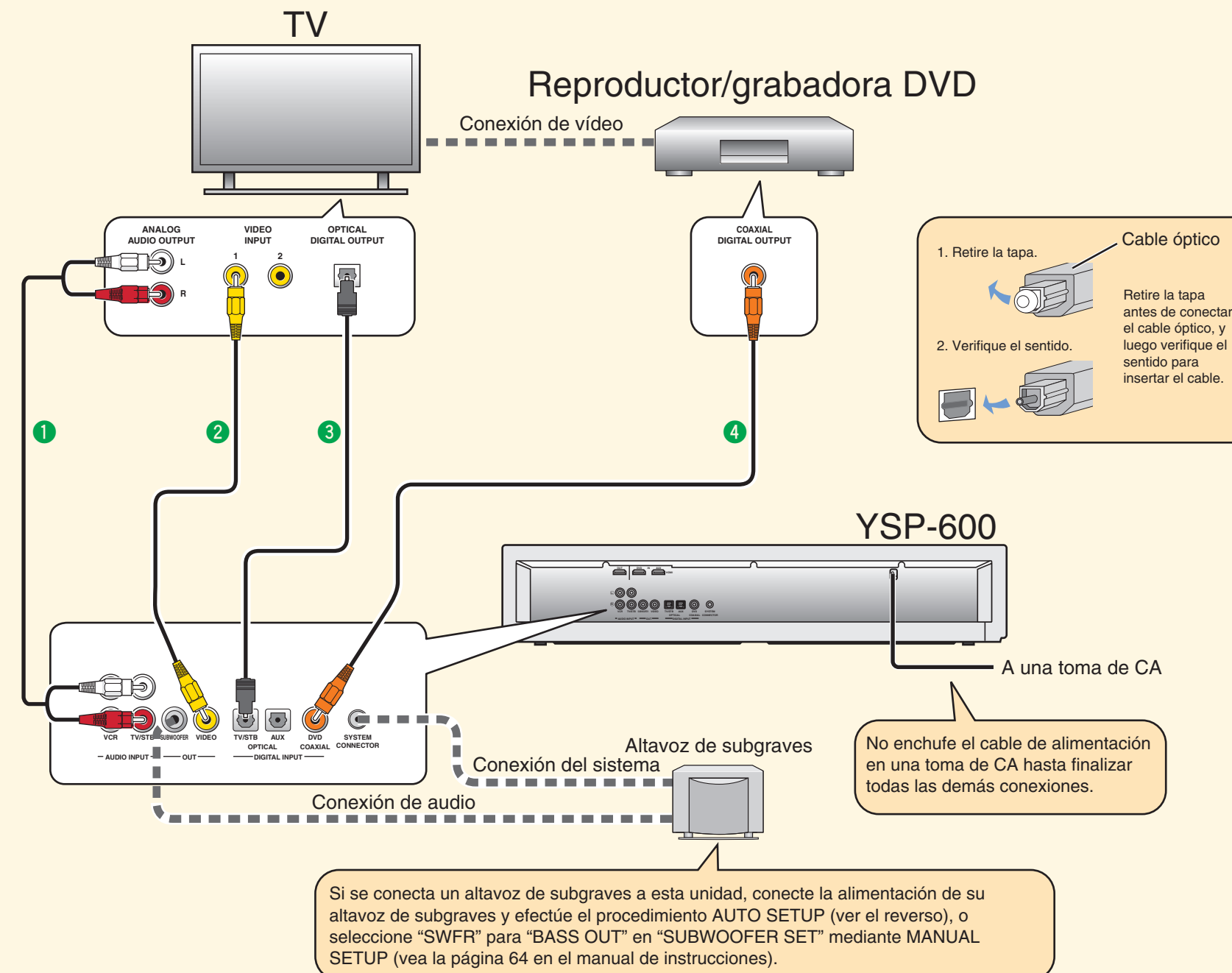

Nota

Verifique si la salida de audio digital de su TV y reproductor/grabadora DVD está activada.

Si ha conectado componentes externos, siga los pasos del reverso para iniciar el procedimiento AUTO SETUP.

Continúa en la cara posterior

Ejemplo de conexión 2

Este ejemplo de conexión muestra una forma de sacar el máximo provecho de la capacidad de esta unidad. **Usted puede disfrutar del audio y del vídeo de los DVD con una calidad más alta empleando el cable HDMI.** En el caso de que su TV no tenga un sintonizador de satélite digital, un sintonizador de TV por cable o un sintonizador de ondas del aire digital mediante el cable HDMI. Para conocer detalles, vea "Conexiones utilizando cables HDMI" en la página 18 y "Uso de la función de control HDMI" en la página 57 del manual de instrucciones.

Conecte los cables en el orden siguiente.

- | | |
|--|--|
| 1 Cable HDMI (vendido por separado)
(Visualiza el vídeo digital del DVD en el TV) | 3 Cable óptico (suministrado)
(Introduce los sonidos de audio digital del TV en esta unidad) |
| 2 Cable con clavija de vídeo de OSD (suministrado)
(Visualiza la pantalla de menú del YSP-600 en el TV) | 4 Cable HDMI (vendido por separado)
(Introduce las señales de audio/vídeo digital del DVD en esta unidad) |

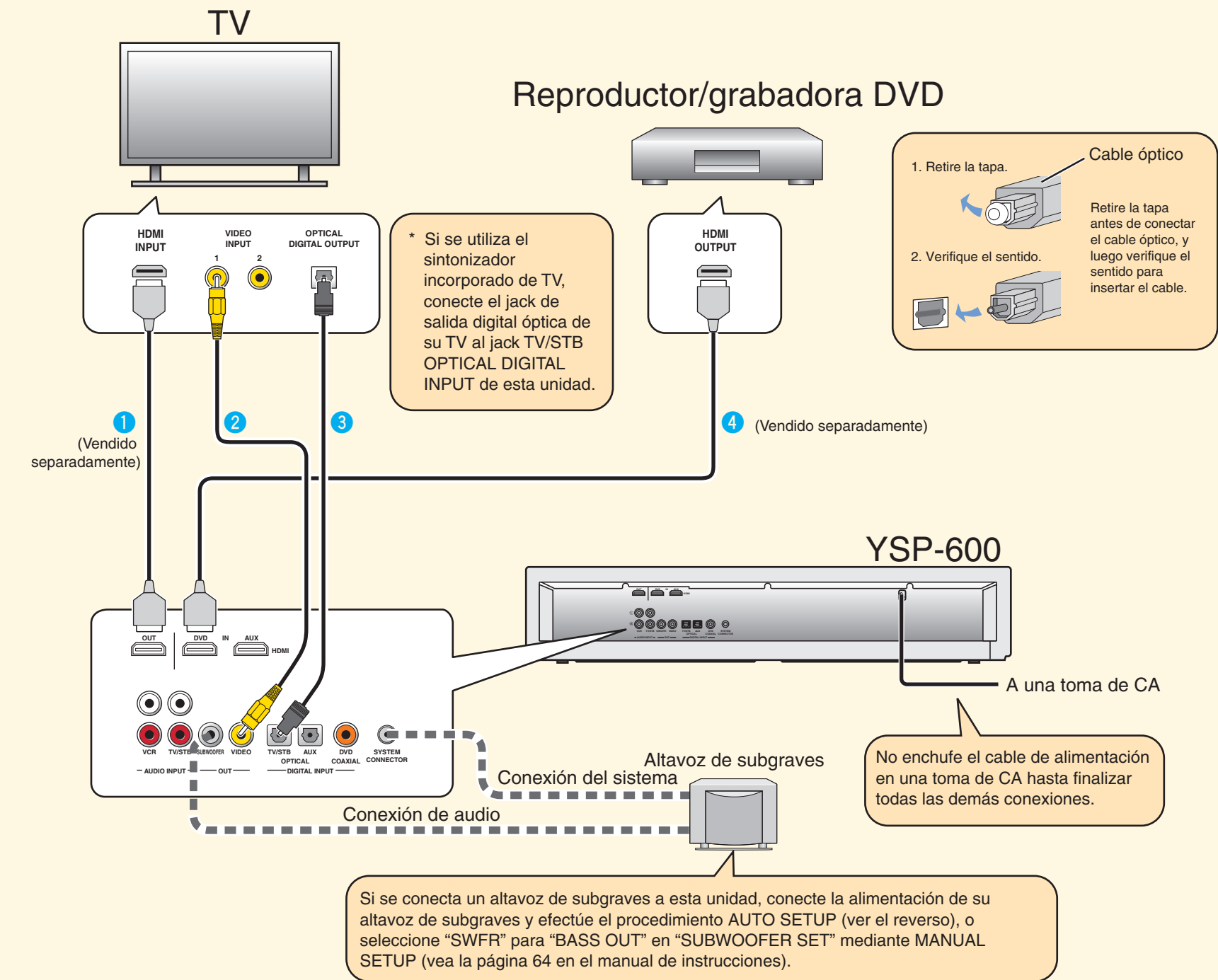

Consejo

Si conecta esta unidad a un TV compatible con el control HDMI (excepto algunos modelos) a través de HDMI, usted podrá usar el mando a distancia suministrado con su TV para conectar o desconectar la alimentación, seleccionar el componente de salida de audio y ajustar el nivel del sonido de esta unidad.

Nota

Verifique si la salida de audio digital de su TV y reproductor/grabadora DVD está activada.

Si ha conectado componentes externos, siga los pasos del reverso para iniciar el procedimiento AUTO SETUP.

Continúa en la cara posterior

3 Preparación de AUTO SETUP (IntelliBeam)

Prepare el AUTO SETUP para ajustar la configuración que mejor se adapte a su ambiente de escucha.

La tecnología IntelliBeam le permite hacer los ajustes de sonido que mejor se adaptan a su ambiente de escucha. Durante el procedimiento AUTO SETUP es normal que salgan tonos de prueba altos. Asegúrese de que no haya niños en la habitación de escucha mientras se realiza el procedimiento AUTO SETUP.

1 Ensamble el soporte de cartón para micrófono.

Ponga el micrófono IntelliBeam en la parte superior del soporte de cartón para micrófono como se muestra más abajo.

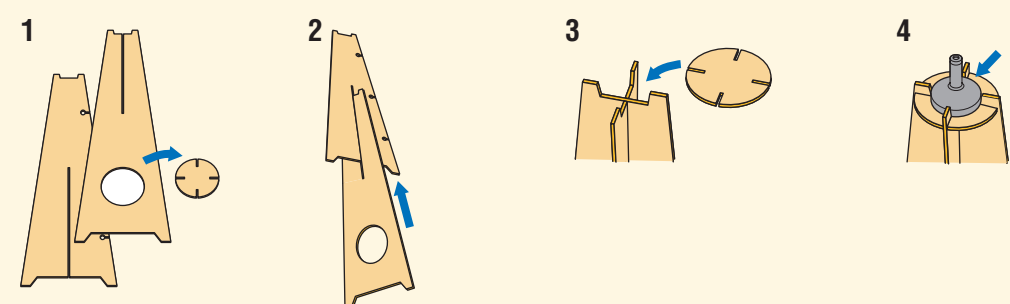

2 Conecte el micrófono IntelliBeam suministrado al jack INTELLIBEAM MIC del panel delantero.

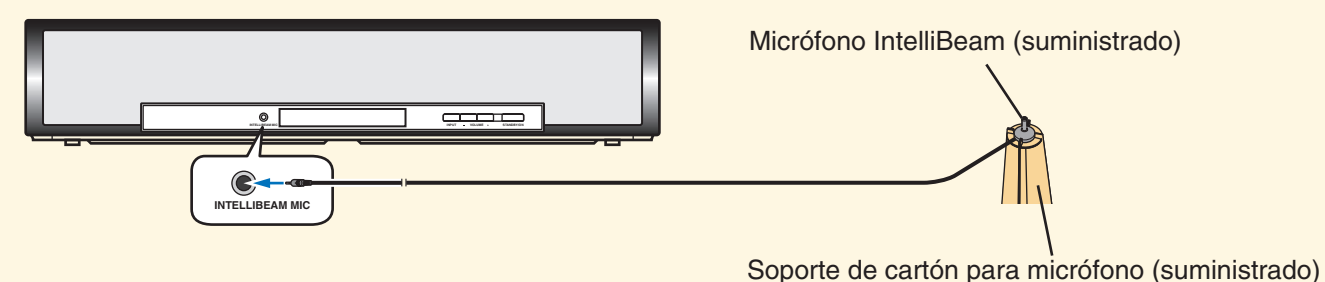

3 Ponga el micrófono IntelliBeam en su posición de escucha normal.

Use la base de cartón suministrada para el micrófono o un trípode para colocar el micrófono IntelliBeam a la misma altura en que quedan sus oídos cuando usted está sentado.

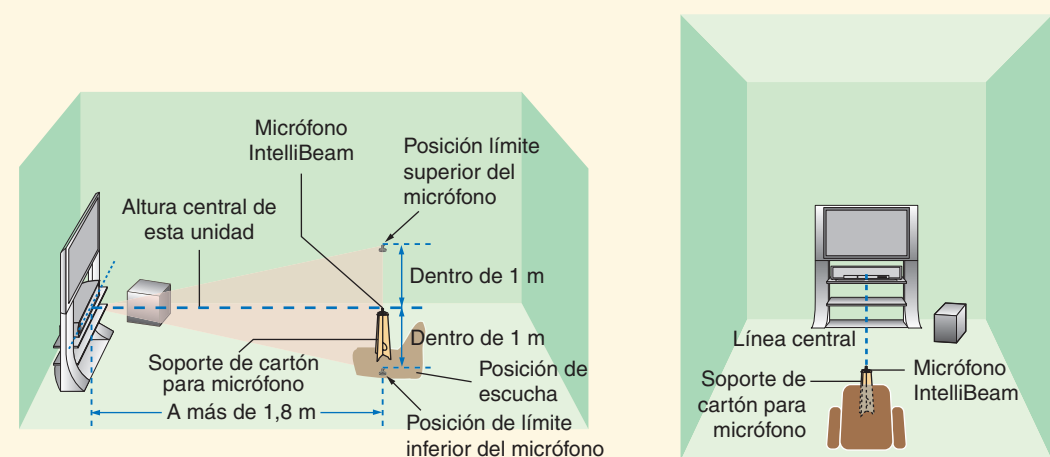

Ponga el micrófono IntelliBeam en la línea central extendida de esta unidad, y alejado de ella 1,8 m o más. Además, asegúrese de que el micrófono IntelliBeam esté situado a menos de 1 m por encima o por debajo de la línea central de esta unidad.

4 Pulse STANDBY/ON en el mando a distancia.

La alimentación de esta unidad se conecta. Antes de iniciar el funcionamiento, meta pilas en el mando a distancia (consulte la página 27 del Manual del propietario). En caso de ser necesario, ajuste el volumen de esta unidad.

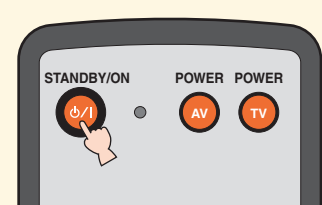

Si ha conectado un altavoz de subgraves, ajuste el volumen y la frecuencia de transición/corte de alta frecuencia. Consulte la nota en la página 33 del Manual del propietario.



5 Conecte la alimentación de su TV.

6 Seleccione la entrada de vídeo apropiada en su TV.

Si cable con clavijas de vídeo OSD se conecta a la entrada de vídeo 1 del TV como se muestra en el ejemplo de conexión, cambie la entrada de vídeo a "1".

7 Ponga el selector del modo de operación en YSP.

Esta unidad cambia al modo de operación YSP.

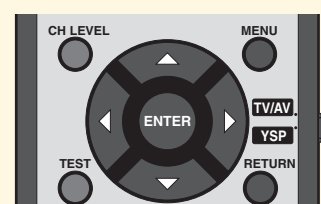

8 Mantenga pulsado AUTO SETUP durante más de 2 segundos.

La pantalla de menú aparece en el TV. Si no aparece la pantalla de menú, verifique el cable con clavijas de vídeo OSD (consulte el ejemplo de conexión en la página frontal).

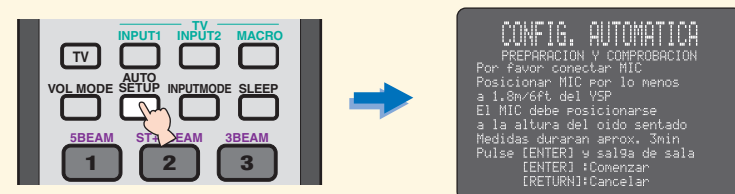

Consejo
Puede mostrar el idioma mostrado en la OSD siguiendo los pasos indicados más abajo. Ponga el selector del modo de operación en YSP. → Pulse MENU. → Pulse Δ/∇ para seleccionar LANGUAGE SETUP. → Pulse ENTER. → Pulse Δ/∇ para seleccionar el idioma deseado. → Pulse ENTER.

9 Verifique los puntos siguientes.

Acerca del micrófono IntelliBeam

- ¿Está el micrófono colocado en una línea central imaginaria trazada desde esta unidad?
- ¿Está el micrófono colocado a menos de 1 m por encima y por debajo de la altura central de esta unidad?
- ¿Está el micrófono colocado a más de 1,8 m de la parte delantera de esta unidad?

Acerca del ambiente de la habitación

- ¿Se mantiene su habitación de escucha lo más silenciosa posible?

10 Prepárese a salir de la habitación.

Si se queda en la habitación puede que no se obtenga el mejor ajuste posible. Prepárese a salir de la habitación 10 segundos después de pulsar ENTER en el paso 11.

- Consejo**
- Cuando salga de la habitación lleve esta guía con usted.
 - Espere fuera de la habitación mientras se realiza el procedimiento AUTO SETUP.
 - El procedimiento AUTO SETUP tarda unos 3 minutos.
 - Pulse RETURN para cancelar el procedimiento AUTO SETUP una vez iniciado éste.

11 Pulse ENTER para iniciar el procedimiento AUTO SETUP y luego salga de la habitación antes de que pasen 10 segundos.

La pantalla siguiente aparece en el TV. Salga de la habitación dentro de un periodo de 10 antes de que empiece el procedimiento AUTO SETUP.

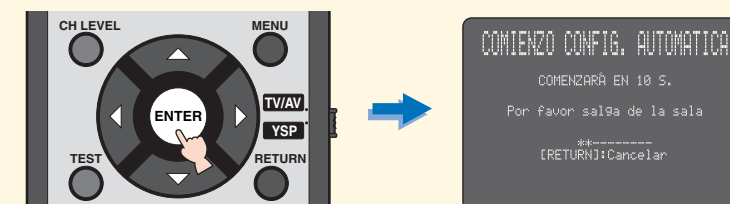

La pantalla de preparación cambia automáticamente durante el procedimiento AUTO SETUP. Cuando termina el procedimiento AUTO SETUP aparece la pantalla siguiente en el TV.

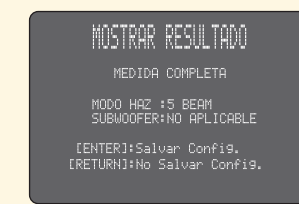

Si se visualiza "ENVIRONMENT CHECK (FAILED)", consulte la página 37 del Manual del propietario y luego repita el procedimiento.

- Consejo**
- El resultado puede ser diferente según el ambiente.
 - Si se produce un error, el mensaje de error correspondiente aparece en la pantalla. En este caso, consulte "Mensajes de error para AUTO SETUP" en la página 38 del Manual del propietario y luego siga las instrucciones. Para iniciar una vez más el procedimiento AUTO SETUP, pulse RETURN.

12 Pulse ENTER.

La pantalla siguiente aparece en el TV durante 2 segundos y luego desaparece del TV la pantalla de menú.

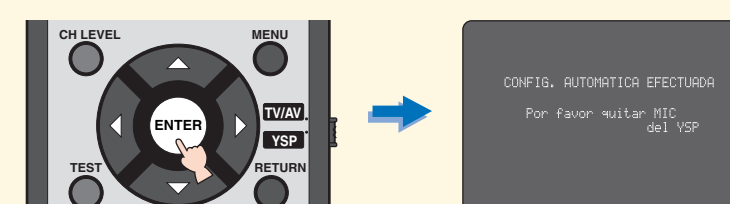

13 Desconecte el micrófono IntelliBeam.

El procedimiento AUTO SETUP ha terminado. Mantenga el micrófono IntelliBeam en un lugar seguro. Los ajustes se guardan automáticamente en la memoria del sistema.

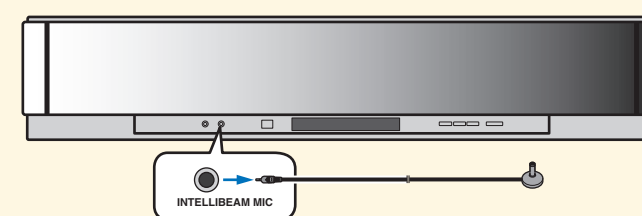

4 Para disfrutar del sonido surround

Disfrute del sonido digital de TV o DVD en el modo de sonido surround.

Para conocer instrucciones sobre cómo utilizar o ajustar su TV o reproductor / grabadora DVD, consulte el manual del propietario suministrado con cada componente.

Para disfrutar de los DVD en el modo de sonido surround

1 Seleccione la entrada de vídeo DVD en su TV.

2 Ponga el selector del modo de operación en YSP.

Esta unidad cambia al modo de operación YSP.



3 1) Pulse DVD en el mando a distancia de esta unidad.

Esta unidad cambia al modo de reproducción de DVD.

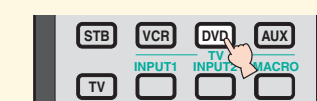

2) Reproduzca el DVD de demostración suministrado en el reproductor/grabadora DVD.

Para disfrutar del TV en el modo de sonido surround

1 Seleccione el canal de TV usando el mando a distancia suministrado con su TV.

Silencie el sonido del TV.

2 Ponga el selector del modo de operación en YSP.

Esta unidad cambia al modo de operación YSP.



3 Pulse TV en el mando a distancia de esta unidad.

Esta unidad cambia al modo del TV.

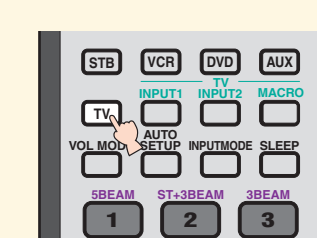

4 Verifique la señal digital multicanal que sale de esta unidad.

El indicador MULTI (consulte la página 8 del Manual del propietario) se enciende en el visualizador del panel delantero. Si el sonido sale por los altavoces de su TV, silencie el sonido de su TV. Para conocer detalles de las señales de entrada de audio digital, consulte la página 43 del Manual del propietario.



5 Pulse VOLUME +/- en el mando a distancia para ajustar el nivel del sonido de esta unidad.

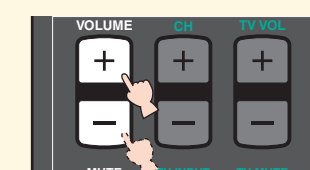

6 Pulse uno de los botones de modo de haz en el mando a distancia para seleccionar el modo de haz deseado.

Seleccione uno de los seis modos de haz que mejor concuerden con la fuente de entrada actual de esta unidad. Para conocer más información de los modos de haz, consulte las páginas 45 a 47 y 51 a 53 del Manual del propietario.



Para ajustar manualmente con precisión los parámetros del ambiente de escucha o para hacer ajustes avanzados para las posiciones de los altavoces, haces de sonido, etc., consulte "MANUAL SETUP" en la página 58 del Manual del propietario.