

RX-V457

AV Receiver

Ampli-tuner audio-vidéo

OWNER'S MANUAL
MODE D'EMPLOI
BEDIENUNGSANLEITUNG
BRUKSANVISNING
GEBRUIKSAANWIJZING
ИНСТРУКЦИЯ ПО ЭКСПЛУАТАЦИИ

CAUTION: READ THIS BEFORE OPERATING YOUR UNIT.

- 1 To assure the finest performance, please read this manual carefully. Keep it in a safe place for future reference.
- 2 Install this sound system in a well ventilated, cool, dry, clean place – away from direct sunlight, heat sources, vibration, dust, moisture, and/or cold. Allow ventilation space of at least 30 cm on the top, 20 cm on the left and right, and 20 cm on the back of this unit.
- 3 Locate this unit away from other electrical appliances, motors, or transformers to avoid humming sounds.
- 4 Do not expose this unit to sudden temperature changes from cold to hot, and do not locate this unit in a environment with high humidity (i.e. a room with a humidifier) to prevent condensation inside this unit, which may cause an electrical shock, fire, damage to this unit, and/or personal injury.
- 5 Avoid installing this unit where foreign object may fall onto this unit and/or this unit may be exposed to liquid dripping or splashing. On the top of this unit, do not place:
 - Other components, as they may cause damage and/or discoloration on the surface of this unit.
 - Burning objects (i.e. candles), as they may cause fire, damage to this unit, and/or personal injury.
 - Containers with liquid in them, as they may fall and liquid may cause electrical shock to the user and/or damage to this unit.
- 6 Do not cover this unit with a newspaper, tablecloth, curtain, etc. in order not to obstruct heat radiation. If the temperature inside this unit rises, it may cause fire, damage to this unit, and/or personal injury.
- 7 Do not plug in this unit to a wall outlet until all connections are complete.
- 8 Do not operate this unit upside-down. It may overheat, possibly causing damage.
- 9 Do not use force on switches, knobs and/or cords.
- 10 When disconnecting the power cord from the wall outlet, grasp the plug; do not pull the cord.
- 11 Do not clean this unit with chemical solvents; this might damage the finish. Use a clean, dry cloth.
- 12 Only voltage specified on this unit must be used. Using this unit with a higher voltage than specified is dangerous and may cause fire, damage to this unit, and/or personal injury. YAMAHA will not be held responsible for any damage resulting from use of this unit with a voltage other than specified.
- 13 To prevent damage by lightning, disconnect the power cord from the wall outlet during an electrical storm.
- 14 Do not attempt to modify or fix this unit. Contact qualified YAMAHA service personnel when any service is needed. The cabinet should never be opened for any reasons.
- 15 When not planning to use this unit for long periods of time (i.e. vacation), disconnect the AC power plug from the wall outlet.
- 16 Be sure to read the “TROUBLESHOOTING” section on common operating errors before concluding that this unit is faulty.
- 17 Before moving this unit, press STANDBY/ON to set this unit in the standby mode, and disconnect the AC power plug from the wall outlet.

WARNING

TO REDUCE THE RISK OF FIRE OR ELECTRIC SHOCK, DO NOT EXPOSE THIS UNIT TO RAIN OR MOISTURE.

This unit is not disconnected from the AC power source as long as it is connected to the wall outlet, even if this unit itself is turned off. This state is called the standby mode. In this state, this unit is designed to consume a very small quantity of power.

■ For U.K. customers

If the socket outlets in the home are not suitable for the plug supplied with this appliance, it should be cut off and an appropriate 3 pin plug fitted. For details, refer to the instructions described below.

Note

The plug severed from the mains lead must be destroyed, as a plug with bared flexible cord is hazardous if engaged in a live socket outlet.

■ Special Instructions for U.K. Model

IMPORTANT

THE WIRES IN MAINS LEAD ARE COLOURED IN ACCORDANCE WITH THE FOLLOWING CODE:

Blue: NEUTRAL
Brown: LIVE

As the colours of the wires in the mains lead of this apparatus may not correspond with the coloured markings identifying the terminals in your plug, proceed as follows:

The wire which is coloured BLUE must be connected to the terminal which is marked with the letter N or coloured BLACK. The wire which is coloured BROWN must be connected to the terminal which is marked with the letter L or coloured RED.

Making sure that neither core is connected to the earth terminal of the three pin plug.

CONTENTS

INTRODUCTION

FEATURES	2
GETTING STARTED	3
Supplied accessories.....	3
Installing batteries in the remote control.....	3
CONTROLS AND FUNCTIONS	4
Front panel.....	4
Remote control.....	6
Using the remote control.....	7
Front panel display.....	8
Rear panel.....	10

PREPARATION

SPEAKER SETUP	11
Speaker placement.....	11
Speaker connections.....	12
CONNECTIONS	14
Before connecting components.....	14
Connecting video components.....	15
Connecting audio components.....	18
Connecting the FM and AM antennas.....	19
Connecting the power supply cord.....	20
Speaker impedance setting.....	21
Turning on the power.....	21
BASIC SETUP	22
Using the BASIC SETUP menu.....	22

BASIC OPERATION

PLAYBACK	25
Basic operations.....	25
Selecting sound field programs.....	27
Selecting input modes.....	31
FM/AM TUNING	33
Automatic and manual tuning.....	33
Presetting stations.....	34
Selecting preset stations.....	36
Exchanging preset stations.....	37
Receiving Radio Data System stations.....	38
Changing the Radio Data System mode.....	39
PTY SEEK function.....	40
EON function.....	41
RECORDING	42

SOUND FIELD PROGRAMS

SOUND FIELD PROGRAM

DESCRIPTIONS	43
For movie/video sources.....	43
For music sources.....	45

ADVANCED OPERATION

ADVANCED OPERATIONS	46
Using the sleep timer.....	46
Manually adjusting speaker levels.....	47
SET MENU	48
Using SET MENU.....	49
1 SOUND MENU.....	50
2 INPUT MENU.....	52
3 OPTION MENU.....	53
ADVANCED SETUP MENU	55
REMOTE CONTROL FEATURES	57
Control area.....	57
Setting remote control codes.....	58
Controlling other components.....	59

ADDITIONAL INFORMATION

EDITING SOUND FIELD PARAMETERS	60
What is a sound field.....	60
Changing parameter settings.....	60
SOUND FIELD PARAMETER	
DESCRIPTIONS	62
TROUBLESHOOTING	64
RESETTING THE FACTORY PRESETS	68
GLOSSARY	69
Audio formats.....	69
Sound field programs.....	70
Audio information.....	70
Video signal information.....	71
SPECIFICATIONS	72

INTRODUCTION

PREPARATION

BASIC
OPERATION

SOUND FIELD
PROGRAMS

ADVANCED
OPERATION

ADDITIONAL
INFORMATION

English

FEATURES

Built-in 6-channel power amplifier

- ◆ Minimum RMS output power (0.06% THD, 20 Hz to 20 kHz, 8 Ω)
Front: 85 W + 85 W
Center: 85 W
Surround: 85 W + 85 W
Surround back: 85 W

Sound field features

- ◆ Proprietary YAMAHA technology for the creation of sound fields
- ◆ Dolby Digital/Dolby Digital EX decoder
- ◆ DTS/DTS-ES Matrix 6.1, Discrete 6.1, DTS Neo:6, DTS 96/24 decoder
- ◆ Dolby Pro Logic/Dolby Pro Logic II/Dolby Pro Logic IIx decoder
- ◆ Virtual CINEMA DSP
- ◆ SILENT CINEMA™

Sophisticated AM/FM tuner

- ◆ 40-station random and direct preset tuning
- ◆ Automatic preset tuning
- ◆ Preset station shifting capability (preset editing)

Other features

- ◆ 192-kHz/24-bit D/A converter
- ◆ A SET MENU that provides you with items for optimizing this unit for your audio/video system
- ◆ 6 additional input jacks for discrete multi-channel input
- ◆ S-video signal input/output capability
- ◆ Component video input/output capability
- ◆ Optical and coaxial digital audio signal jacks
- ◆ Sleep timer
- ◆ Cinema and music night listening modes
- ◆ Remote control with preset remote control codes

- y indicates a tip for your operation.
- Some operations can be performed by using either the buttons on the main unit or on the remote control. In cases when the button names differ between the main unit and the remote control, the button name on the remote control is given in parentheses.
- This manual is printed prior to production. Design and specifications are subject to change in part as a result of improvements, etc. In case of differences between the manual and product, the product has priority.



Manufactured under license from Dolby Laboratories. "Dolby", "Pro Logic", "Surround EX", and the double-D symbol are trademarks of Dolby Laboratories.



"DTS", "DTS-ES", "Neo:6" and "DTS 96/24" are trademarks of Digital Theater Systems, Inc.

SILENT™
CINEMA

"SILENT CINEMA" is a trademark of YAMAHA CORPORATION.

GETTING STARTED

Supplied accessories

Please check that you received all of the following parts.

Remote control

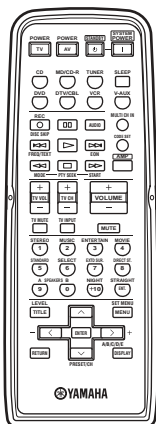

Batteries (2)
(AA, R06, UM-3)

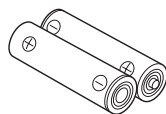

AM loop antenna

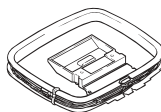

75-ohm/300-ohm antenna
adapter (U.K. model only)

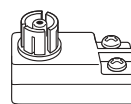

Indoor FM antenna

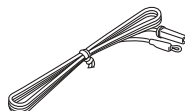

Installing batteries in the remote control

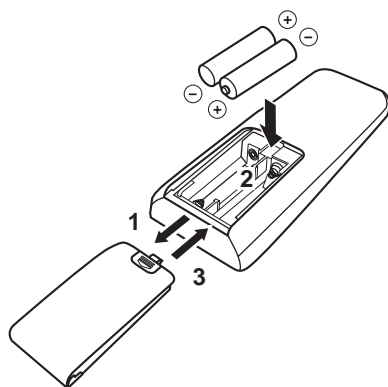

- 1 Press the ▼ part and slide the battery compartment cover off.
- 2 Insert two supplied batteries (AA, R06, UM-3) according to the polarity markings (+ / -) on the inside of the battery compartment.
- 3 Slide the cover back until it snaps into place.

Notes on batteries

- Do not use old batteries together with new ones.
- Do not use different types of batteries (such as alkaline and manganese batteries) together. Read the packaging carefully as these different types of batteries may have the same shape and color.
- If the batteries have leaked, dispose of them immediately. Avoid touching the leaked material or letting it come into contact with clothing, etc. Clean the battery compartment thoroughly before installing new batteries.
- Do not throw away batteries with general house waste; dispose of them correctly in accordance with your local regulations.

If the remote control is without batteries for more than 2 minutes, or if exhausted batteries remain in the remote control, the contents of the memory may be cleared. When the memory is cleared, insert new batteries, set up the remote control code and program any acquired functions that may have been cleared.

CONTROLS AND FUNCTIONS

Front panel

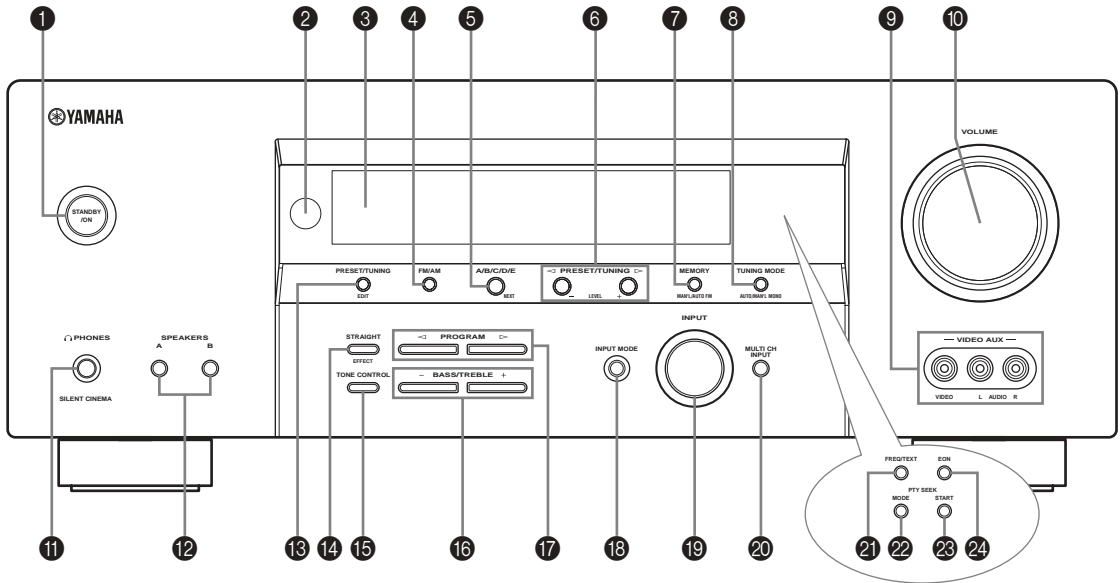

1 **STANDBY/ON**

Turns on this unit or sets it to the standby mode. When you turn on this unit, you will hear a click and there will be a 4 to 5-second delay before this unit can reproduce sound.

Note

In standby mode, this unit consumes a small amount of power in order to receive infrared-signals from the remote control.

2 **Remote control sensor**

Receives signals from the remote control.

3 **Front panel display**

Shows information about the operational status of this unit.

4 **FM/AM**

Switches the reception band when the unit is in tuner mode.

5 **A/B/C/D/E, NEXT**

Selects one of the 5 preset station groups (A to E) when the unit is in tuner mode.

Selects the speaker channel to be adjusted when the unit is not in tuner mode.

6 **PRESET/TUNING | /h, LEVEL -/+**

Selects preset station number 1 to 8 when the colon (:) is displayed next to the band indication in the front panel display when the unit is in tuner mode. Selects the tuning frequency when the colon (:) is not displayed.

Adjusts the level of the speaker channel selected using A/B/C/D/E (NEXT) when the unit is not in tuner mode.

7 **MEMORY (MAN'L/AUTO FM)**

Stores a station in the memory. Hold down this button for more than 3 seconds to start automatic preset tuning.

8 **TUNING MODE (AUTO/MAN'L MONO)**

Switches between automatic tuning (AUTO indicator on) and manual tuning (AUTO indicator off).

9 **VIDEO AUX jacks**

Input audio and video signals from a portable external source such as a game console. To reproduce source signals from these jacks, select V-AUX as the input source.

10 **VOLUME**

Controls the output level of all audio channels. This does not affect the REC OUT level.

A  PHONES (SILENT CINEMA) jack

Outputs audio signals for private listening with headphones. When you connect headphones, no signals are output to the OUTPUT jacks or to the speakers. All Dolby Digital and DTS audio signals are mixed down to the left and right headphone channels.

B SPEAKERS A/B

Turns on or off the set of front speakers connected to the A and/or B terminals on the rear panel each time the corresponding button is pressed.

C PRESET/TUNING (EDIT)

Switches the function of PRESET/TUNING \uparrow / \downarrow (LEVEL $-/+$) between selecting preset station numbers and tuning.

D STRAIGHT (EFFECT)

Switches the sound fields off or on. When STRAIGHT is selected, input signals (2-channel or multi-channel) are output directly from their respective speakers without effect processing.

E TONE CONTROL

Use to adjust the bass/treble balance for the front left and right speakers (see page 26).

F BASS/TREBLE $-/+$

Use to adjust the bass/treble balance for the front left and right speakers (in conjunction with CONTROL).

G PROGRAM \uparrow / \downarrow

Use to select sound field programs (see page 26).

H INPUT MODE

Sets the priority (AUTO, DTS, ANALOG) for the type of signals received when one component is connected to two or more of this unit's input jacks (see page 31).

I INPUT selector

Selects the input source you want to listen to or watch.

J MULTI CH INPUT

Selects the source connected to the MULTI CH INPUT jacks. When selected, the MULTI CH INPUT source takes priority over the source selected with INPUT (or the input selector buttons on the remote control).

■ Radio Data System tuning buttons**K FREQ/TEXT**

Press this button when the unit is receiving a Radio Data System station to cycle the display between the PS mode, PTY mode, RT mode, CT mode (if the station offers those Radio Data System data services) and/or the frequency display (see page 39).

L PTY SEEK MODE

Press this button to set the unit to the PTY SEEK mode (see page 40).

M PTY SEEK START

Press this button to begin searching for a station after the desired program type has been selected in the PTY SEEK mode (see page 40).

N EON

Press this button to select a radio program type (NEWS, INFO, AFFAIRS, SPORT) to tune in automatically (see page 41).

Remote control

This section describes the function of each control on the remote control used to control this unit. To operate other components, see “REMOTE CONTROL FEATURES” on page 57.

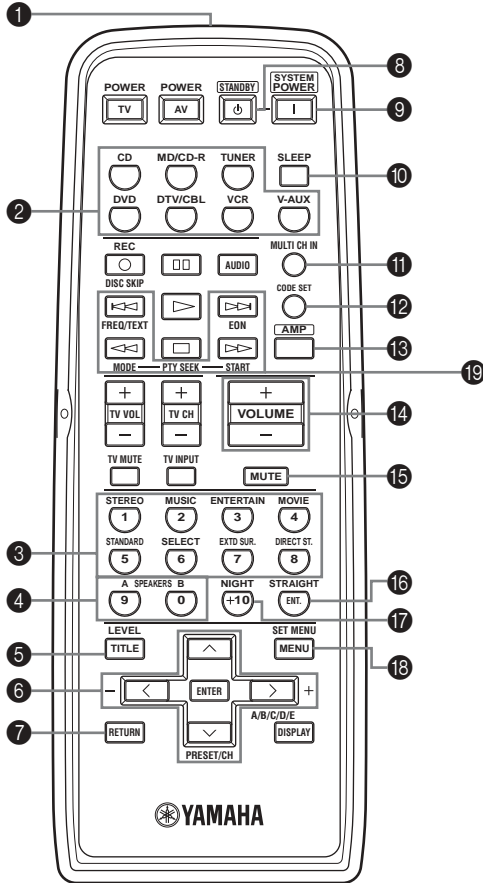

1 Infrared window

Outputs infrared control signals. Aim this window at the component you want to operate.

2 Input selector buttons

Select the input source and change the control area.

3 Sound field program/numeric buttons

Use to select sound field programs.

Use numbers 1 through 8 to select preset stations when the unit is in tuner mode.

Use SELECT to playback 2-channel sources in surround (see page 29).

Use EXTND SUR. to switch between 5.1 or 6.1-channel playback of multi-channel software (see page 28).

Use DIRECT ST. to playback 2-channel sources in high fidelity sound (see page 30).

4 SPEAKERS A/B

Use to turn on or off the set of front speakers connected to the A and/or B terminals on the rear panel each time the corresponding button is pressed.

5 LEVEL

Selects the speaker channel to be adjusted and sets the level.

6 Cursor buttons u / d / j / i / ENTER

Use to select and adjust sound field program parameters or SET MENU items.

Press i to select a preset station group (A to E) when the unit is in tuner mode.

Press u / d to select a preset station number (1 to 8) when the unit is in tuner mode.

7 RETURN

Returns to the previous menu level when adjusting the SET MENU parameters.

8 STANDBY

Sets this unit in the standby mode.

9 SYSTEM POWER

Turns on the power of this unit.

0 SLEEP

Sets the sleep timer.

A MULTI CH IN

Selects multi-channel input when using an external decoder (etc.).

B CODE SET

Use to set up remote control codes (see page 58).

C AMP

Selects the AMP mode. You must select the AMP mode to control the main unit.

D VOLUME +/-

Increases or decreases the volume level.

E MUTE

Mutes the sound. Press again to restore the audio output to the previous volume level.

F STRAIGHT

Switches the sound fields off or on. When STRAIGHT is selected, input signals (2-channel or multi-channel) are output directly from their respective speakers without effect processing.

G NIGHT

Turns on or off the night listening modes (see page 30).

H SET MENU

Activates the SET MENU function.

I Radio Data System tuning buttons**FREQ/TEXT**

Press this button when the unit is receiving a Radio Data System station to cycle the display between the PS mode, PTY mode, RT mode, CT mode (if the station offers those Radio Data System data services) and/or the frequency display (see page 39).

PTY SEEK MODE

Press this button to set the unit to the PTY SEEK mode (see page 40).

PTY SEEK START

Press this button to begin searching for a station after the desired program type has been selected in the PTY SEEK mode (see page 40).

EON

Press this button to select a radio program type (NEWS, INFO, AFFAIRS, SPORT) to tune in automatically (see page 41).

Using the remote control

The remote control transmits a directional infrared beam. Be sure to aim the remote control directly at the remote control sensor on the main unit during operation.

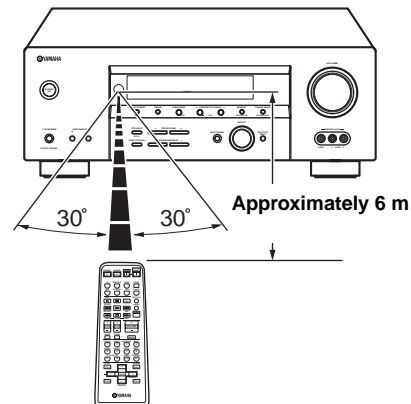

■ Handling the remote control

- Do not spill water or other liquids on the remote control.
- Do not drop the remote control.
- Do not leave or store the remote control in the following types of conditions:
 - places of high humidity, such as near a bath
 - high temperature, such as near a heater or stove
 - extremely low temperatures
 - dusty places

Front panel display

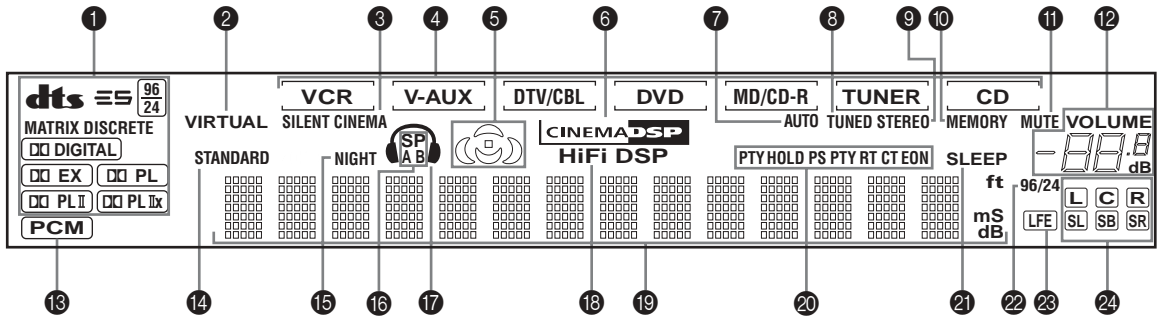

1 Decoder indicators

When any of this unit's decoders function, the respective indicator lights up.

2 VIRTUAL indicator

Lights up when Virtual CINEMA DSP is active (see page 31).

3 SILENT CINEMA indicator

Lights up when headphones are connected and a sound field program is selected (see page 26).

4 Input source indicators

A cursor lights to show the current input source.

5 Sound field indicators

Light to indicate the active DSP sound fields.

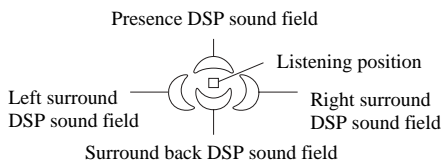

6 CINEMA DSP indicator

Lights up when you select a CINEMA DSP sound field program.

7 AUTO indicator

Lights up to indicate that automatic tuning is possible.

8 TUNED indicator

Lights up when this unit is tuned into a station.

9 STEREO indicator

Lights up when this unit is receiving a strong signal for an FM stereo broadcast while the AUTO indicator is lit.

0 MEMORY indicator

Flashes to show that a station can be stored.

A MUTE indicator

Flashes while the MUTE function is on.

B VOLUME level indication

Indicates the current volume level.

C PCM indicator

Lights up when this unit is reproducing PCM (Pulse Code Modulation) digital audio signals.

D STANDARD indicator

Lights up when Surround Standard or Surround Enhanced is selected (see page 29).

E NIGHT indicator

Lights up when you select night listening mode.

F SP A B indicators

Light up according to the set of front speakers selected. Both indicators light up when both sets of speakers are selected.

G Headphones indicator

Lights up when headphones are connected.

H HiFi DSP indicator

Lights up when you select a HiFi DSP sound field program.

I Multi-information display

Shows the current sound field program name and other information when adjusting or changing settings.

J Radio Data System indicators

The name(s) of the Radio Data System data offered by the currently received Radio Data System station light(s) up. EON lights up when an Radio Data System station that offers the EON data service is being received. PTY HOLD lights up while searching for stations in the PTY SEEK mode.

K SLEEP indicator

Lights up while the sleep timer is on.

L 96/24 indicator

Lights up when a DTS 96/24 signal is input to this unit.

M LFE indicator

Lights up when the input signal contains the LFE signal.

N Input channel indicators/speaker indicators

Indicate the channel components of the current digital input signal.

Indicate the number of speakers connected in SPEAKERS (page 23), or indicate the channel being adjusted in SP LEVEL (page 51).

Rear panel

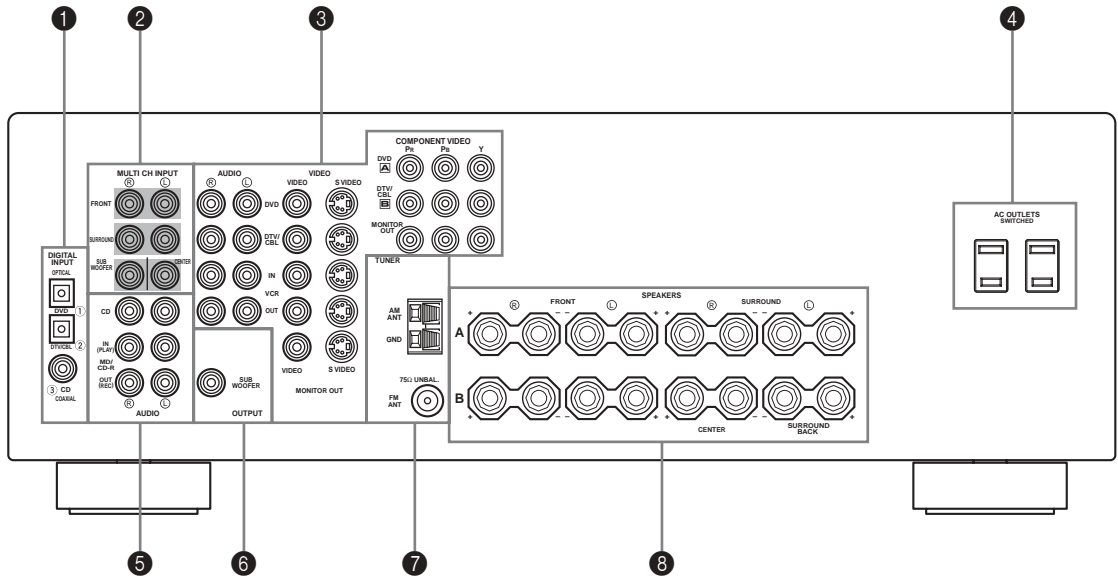

1 DIGITAL INPUT jacks

See pages 15, 17 and 18 for details.

2 MULTI CH INPUT jacks

See page 16 for connection information.

3 Video component jacks

See pages 15 and 17 for connection information.

4 AC OUTLET(S)

Use to supply power to your other A/V components (see page 20).

5 Audio component jacks

See page 18 for connection information.

6 SUBWOOFER OUTPUT jack

See page 13 for connection information.

7 Antenna terminals

See page 19 for connection information.

8 Speaker terminals

See page 13 for connection information.

SPEAKER SETUP

Speaker placement

The speaker layout below shows the standard ITU-R* speaker setting. You can use it to enjoy CINEMA DSP and multi-channel audio sources.

* ITU-R is the radio communication sector of the ITU (International Telecommunication Union).

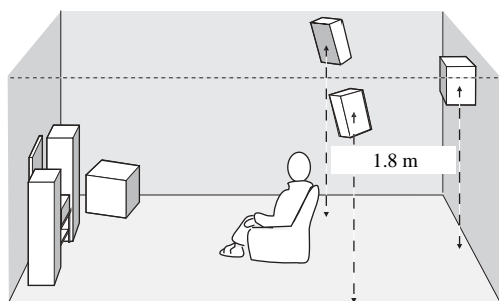
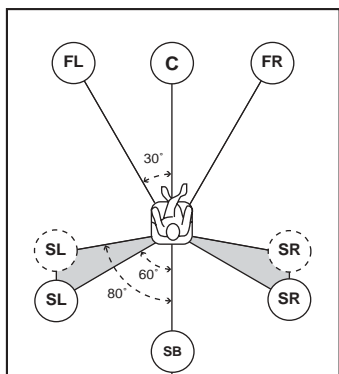

Front speakers (FR and FL)

The front speakers are used for the main source sound plus effect sounds. Place these speakers an equal distance from the ideal listening position. The distance of each speaker from each side of the video monitor should be the same.

Center speaker (C)

The center speaker is for the center channel sounds (dialog, vocals, etc.). If for some reason it is not practical to use a center speaker, you can do without it. Best results, however, are obtained with the full system. Align the front face of the center speaker with the front face of your video monitor. Place the speaker centrally between the front speakers and as close to the monitor as possible, such as directly over or under it.

Surround speakers (SR and SL)

The surround speakers are used for effect and surround sounds. Place these speakers behind your listening position, facing slightly inwards, about 1.8 m (6 ft) above the floor.

Surround back speaker (SB)

The surround back speaker supplements the surround speakers and provides for more realistic front-to-back transitions. Place this speaker directly behind the listening position and at the same height as the surround speakers.

Subwoofer

The use of a subwoofer, such as the YAMAHA Active Servo Processing Subwoofer System, is effective not only for reinforcing bass frequencies from any or all channels, but also for high fidelity reproduction of the LFE (low-frequency effect) channel included in Dolby Digital and DTS software. The position of the subwoofer is not so critical, because low bass sounds are not highly directional. But it is better to place the subwoofer near the front speakers. Turn it slightly toward the center of the room to reduce wall reflections.

Speaker connections

Be sure to connect the left channel (L), right channel (R), “+” (red) and “-” (black) properly. If the connections are faulty, no sound will be heard from the speakers, and if the polarity of the speaker connections is incorrect, the sound will be unnatural and lack bass.

CAUTION

- **If you will use 4 or 6 ohm speakers, be sure to set this unit’s speaker impedance setting to 4 ohms before using (see page 21).**
- Before connecting the speakers, make sure that the power of this unit is off.
- Do not let the bare speaker wires touch each other or do not let them touch any metal part of this unit. This could damage this unit and/or speakers.
- Use magnetically shielded speakers. If this type of speakers still creates the interference with the monitor, place the speakers away from the monitor.

A speaker cord is actually a pair of insulated cables running side by side. One cable is colored or shaped differently, perhaps with a stripe, groove or ridges. Connect the striped (grooved, etc.) cable to the “+” (red) terminals on this unit and your speaker. Connect the plain cable to the “-” (black) terminals.

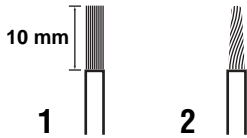

- 1 Remove approximately 10 mm of insulation from the end of each speaker cable.**
- 2 Twist the exposed wires of the cable together to prevent short circuits.**
- 3 Unscrew the knob.**
- 4 Insert one bare wire into the hole in the side of each terminal.**

- 5 Tighten the knob to secure the wire.**

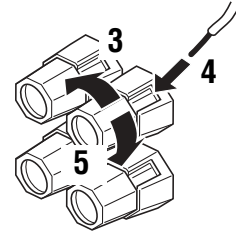

Red: positive (+)
Black: negative (-)

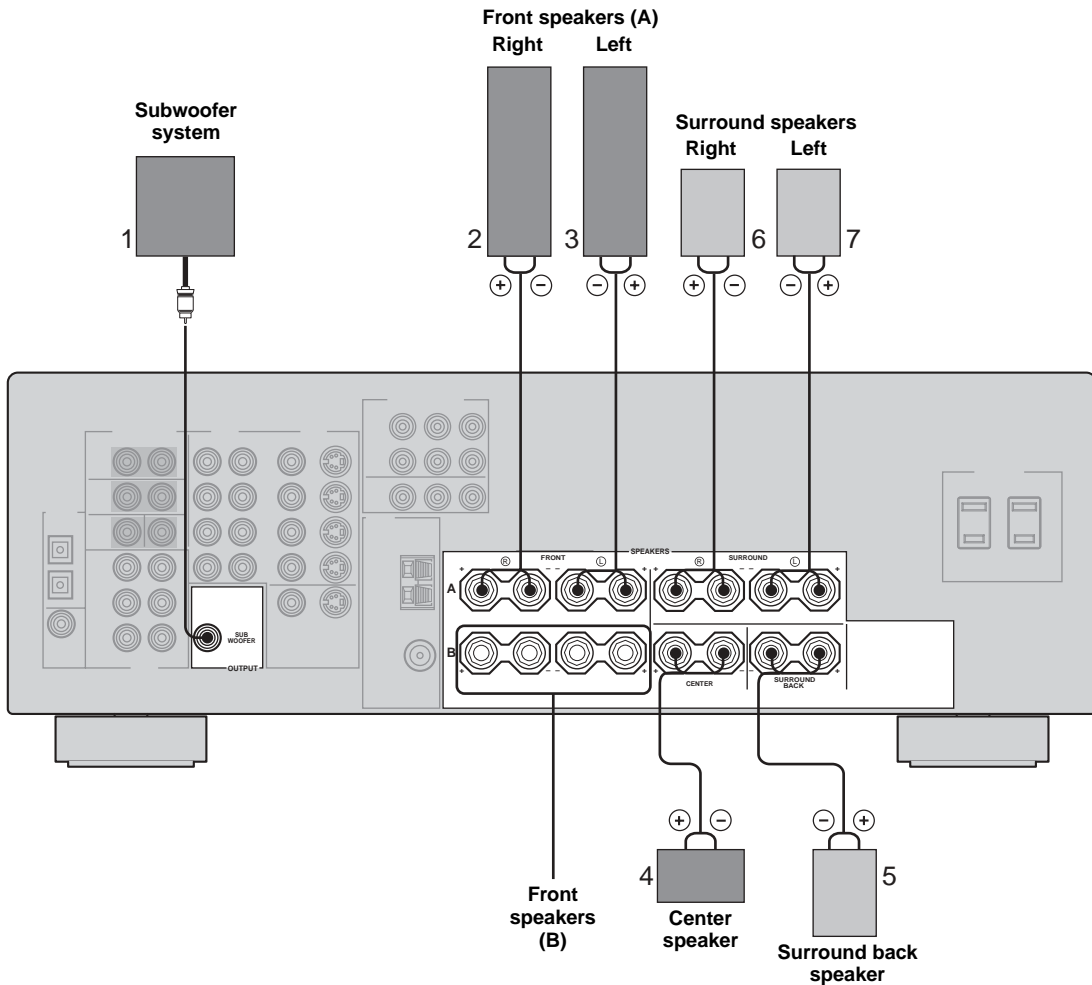

■ FRONT terminals

Connect one or two speaker systems (2, 3) to these terminals. If you use only one speaker system, connect it to the FRONT A or B terminals.

■ CENTER terminals

Connect a center speaker (4) to these terminals.

■ SURROUND terminals

Connect surround speakers (6, 7) to these terminals.

■ SUBWOOFER jack

Connect a subwoofer with built-in amplifier (1), such as the YAMAHA Active Servo Processing Subwoofer System, to this jack.

■ SURROUND BACK terminals

Connect a surround back speaker (5) to these terminals.

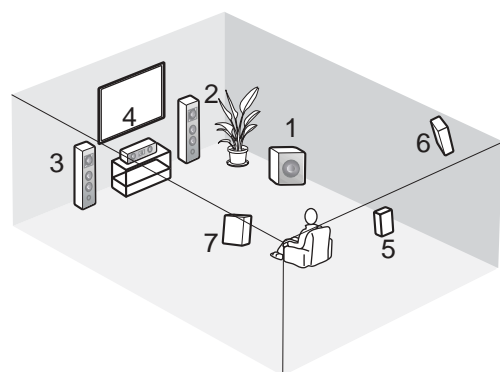

Speaker layout

CONNECTIONS

Before connecting components

CAUTION

Do not connect this unit or other components to the main power until all connections between components are complete.

■ Cable indications

For analog signals

left analog cables



right analog cables



For digital signals

optical cables



coaxial cables



For video signals

video cables



S-video cables



component video cables

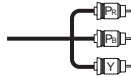

■ Analog jacks

You can input analog signals from audio components by connecting audio pin cable to the analog jacks on this unit. Connect red plugs to the right jacks and white plugs to the left jacks.

■ Digital jacks

This unit has digital jacks for direct transmission of digital signals through either coaxial or fiber optic cables. You can use the digital jacks to input PCM, Dolby Digital and DTS bitstreams. When you connect components to both the COAXIAL and OPTICAL jacks, priority is given to the input signals from the COAXIAL jack. All digital input jacks are compatible with 96-kHz sampling digital signals.

Note

This unit handles digital and analog signals independently. Thus audio signals input to the analog jacks are only output to the analog OUT (REC) jacks.

Dust protection cap

Pull out the cap from the optical jack before you connect the fiber optic cable. Do not discard the cap. When you are not using the optical jack, be sure to put the cap back in place. This cap protects the jack from dust.

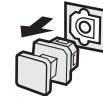

■ Video jacks

This unit has three types of video jacks. Connection depends on the availability of input jacks on your monitor.

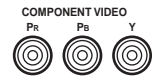

VIDEO jacks

For conventional composite video signals.

S VIDEO jacks

For S-video signals, separated into luminance (Y) and color (C) video signals to achieve high-quality color reproduction.

COMPONENT VIDEO jacks

For component signals, separated into luminance (Y) and color difference (Pb, Pr) to provide the best quality in picture reproduction.

Signal flow inside this unit

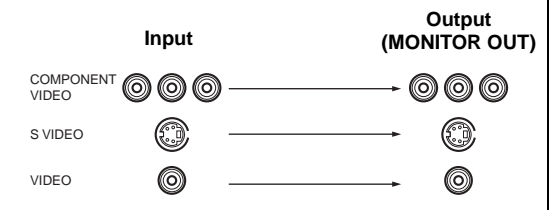

Connecting video components

■ Connections for DVD playback

Note

Be sure to connect your video source components in the same way you connect your video monitor to this unit. For example, if you connect your video monitor to this unit using a VIDEO connection, connect your video source components to this unit using the VIDEO connections.

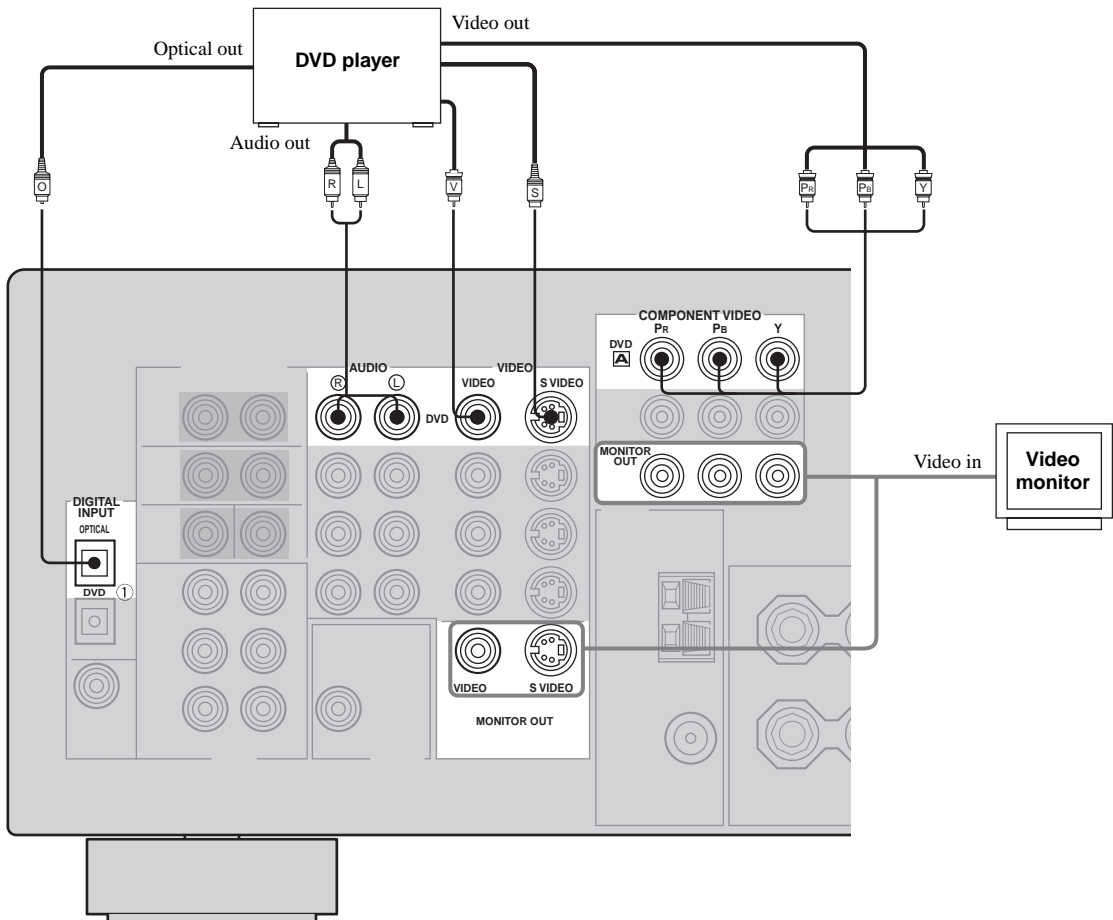

PREPARATION

English

■ Connecting to the MULTI CH INPUT jacks

This unit is equipped with 6 additional input jacks (left and right FRONT, CENTER, left and right SURROUND and SUBWOOFER) for discrete multi-channel input from a multi-format player, external decoder, sound processor or pre-amplifier.

Connect the output jacks on your multi-format player or external decoder to the MULTI CH INPUT jacks. Be sure to match the left and right outputs to the left and right input jacks for the front and surround channels.

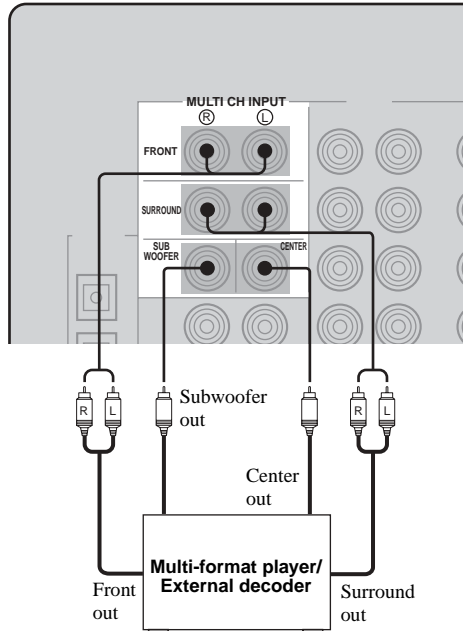

Notes

- When you select MULTI CH INPUT as the input source, this unit automatically turns off the digital sound field processor, and you cannot select sound field programs.
- This unit does not redirect signals input to the MULTI CH INPUT jacks to accommodate for missing speakers. We recommend that you connect at least a 5.1-channel speaker system before using this feature.
- When headphones are used, only front left and right channels are output.

■ Connections for other video components

Notes

- Be sure to connect your video source components in the same way you connect your video monitor to this unit. For example, if you connect your video monitor to this unit using a VIDEO connection, connect your video source components to this unit using the VIDEO connection.
- When recording, you must make the same type of video connections (i.e., S-video) between each component.

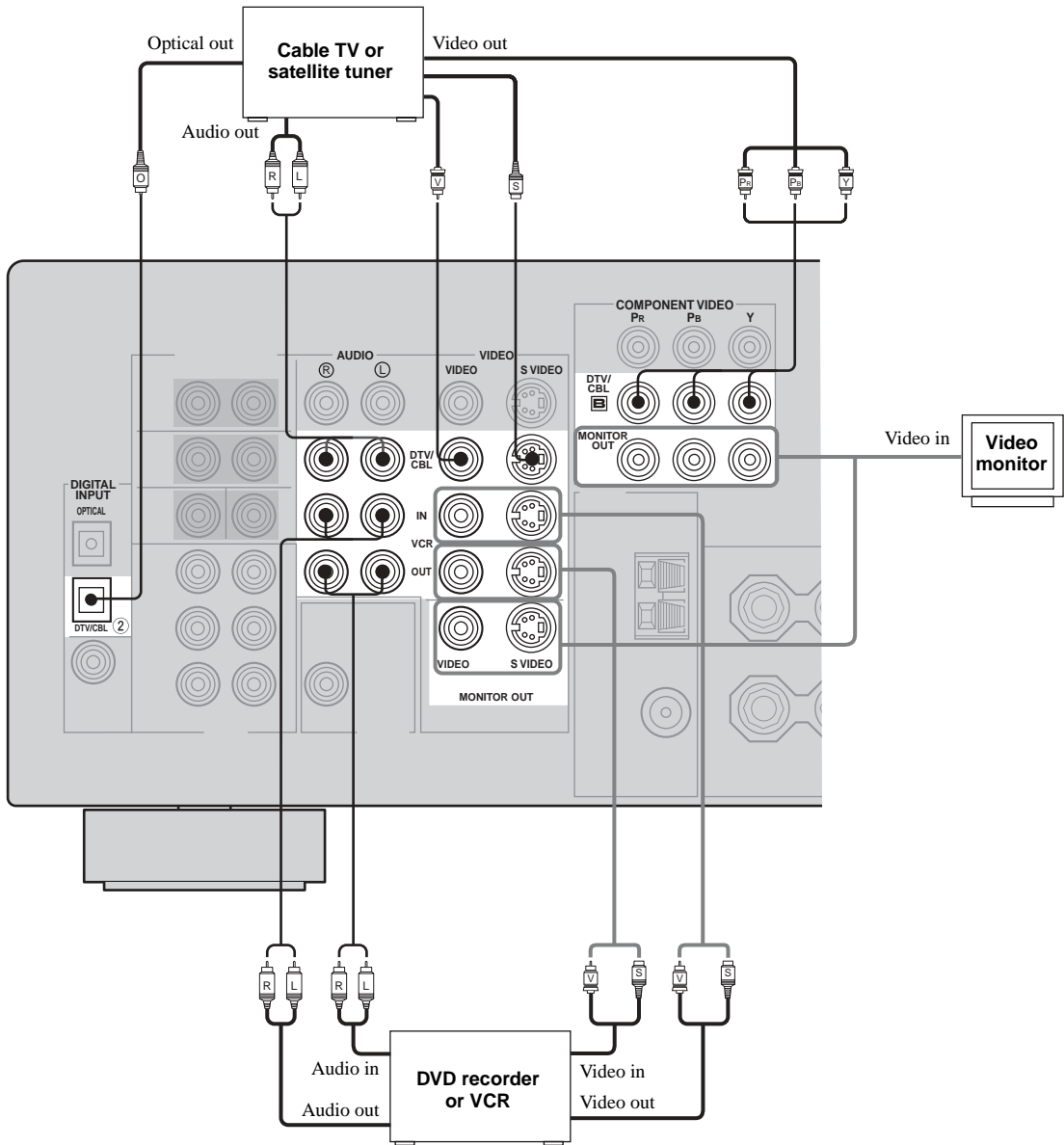

■ VIDEO AUX jacks (on the front panel)

Use these jacks to connect any video source, such as a game console or video camera, to this unit.

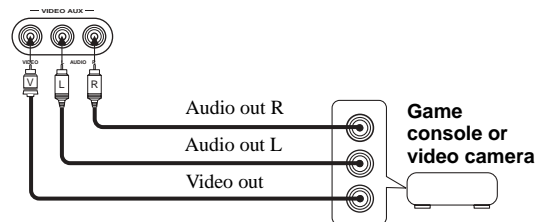

Connecting audio components

■ Connections for audio components

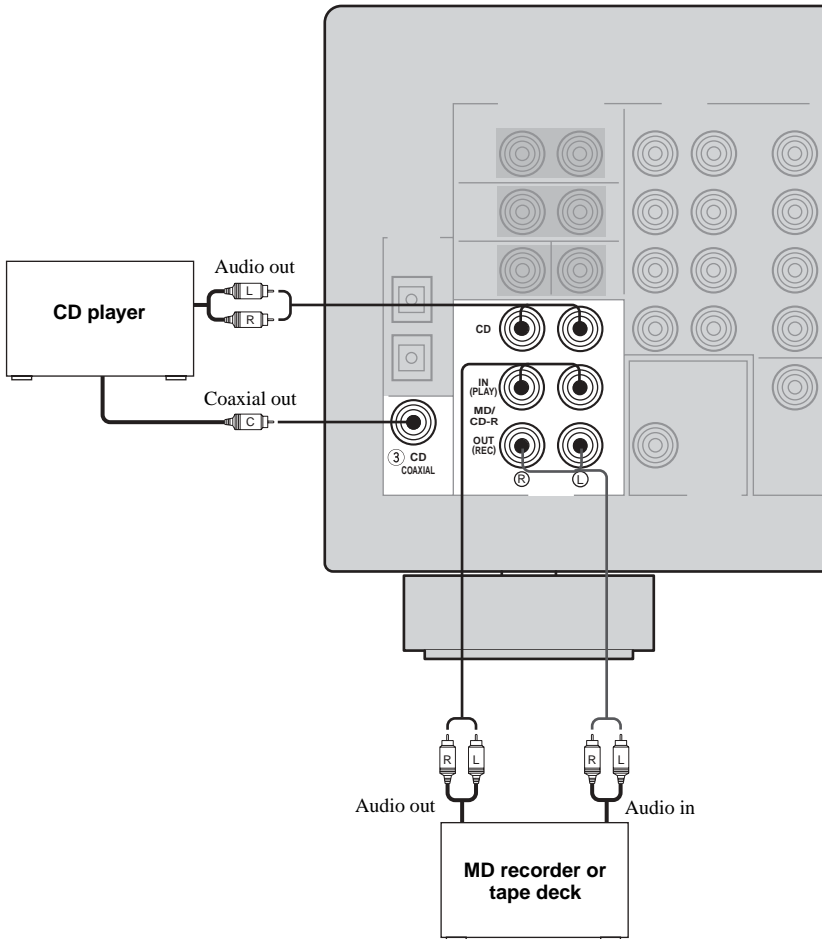

Connecting the FM and AM antennas

Both FM and AM indoor antennas are included with this unit. In general, these antennas should provide sufficient signal strength. Connect each antenna correctly to the designated terminals.

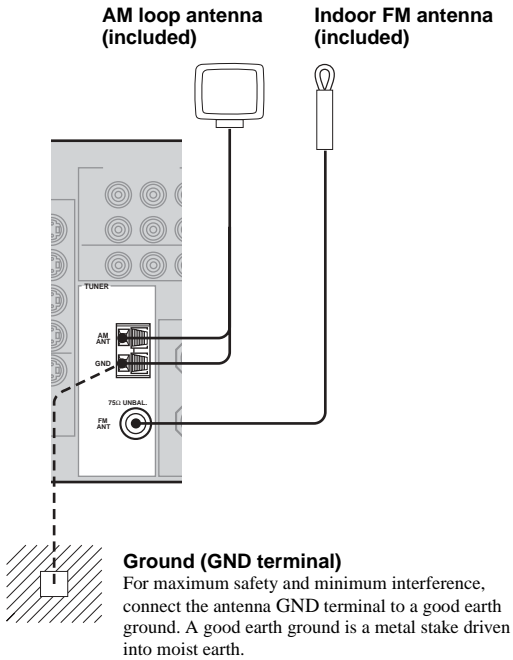

Connecting the AM loop antenna

1 Set up the AM loop antenna.

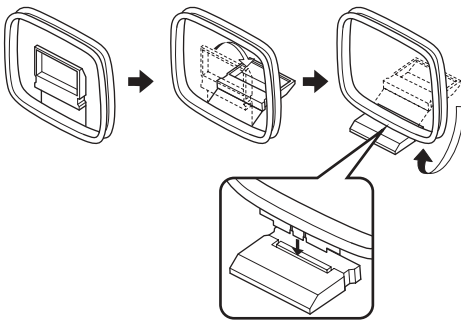

2 Press and hold the tab to insert the AM loop antenna lead wires into the AM ANT and GND terminals.

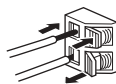

3 Orient the AM loop antenna for the best reception.

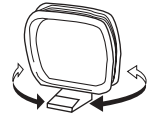

Notes

- The AM loop antenna should be placed away from this unit.
- The AM loop antenna should always be connected, even if an outdoor AM antenna is connected to this unit.
- A properly installed outdoor antenna provides clearer reception than an indoor one. If you experience poor reception quality, an outdoor antenna may improve the quality. Consult the nearest authorized YAMAHA dealer or service center about outdoor antennas.

Connecting the 75-ohm/300-ohm antenna adapter (U.K. model only)

1 Open the cover of the included 75-ohm/300-ohm antenna adapter.

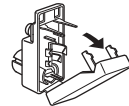

2 Cut the external sleeve of the 75-ohm coaxial cable and prepare it for connection.

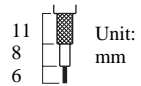

3 Cut the lead wire and remove it.

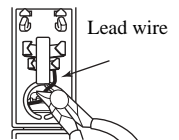

4 Insert the cable wire into the slot, and clamp it with pliers.

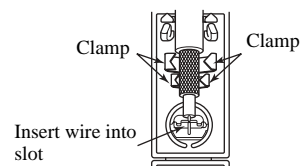

5 Snap the cover into place.

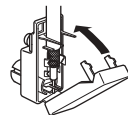

Connecting the power supply cord

■ **Connecting the AC power cord**

Plug the power cord into an AC wall outlet.

■ **AC OUTLET(S) (SWITCHED)**

U.K. model 1 outlet
 Other models 2 outlets

Use these outlets to connect the power cords from your other components to this unit. Power to the AC OUTLET(S) is controlled by this unit's STANDBY/ON (or SYSTEM POWER and STANDBY). The outlet(s) supply power to any connected component whenever this unit is turned on. For information on the maximum power (total power consumption of components), see "SPECIFICATIONS" on page 72.

■ **Memory back-up**

The memory back-up circuit prevents the stored data from being lost even if this unit is in the standby mode.

However if the power cord is disconnected from the AC wall outlet, or the power supply is cut for more than one week, the stored data will be lost.

Speaker impedance setting

CAUTION

If you are using 4 or 6 ohm speakers, set the impedance to 4 or 6 ohms as follows before turning on the power.

Be sure this unit is in the standby mode.

- 1 Turn off the power to this unit, and while holding down STRAIGHT (EFFECT), press STANDBY/ON.

This unit turns on, and the ADVANCED SETUP menu appears in the front panel display.



While holding down, press



- 2 Press PROGRAM | / h to move through the menu and select "SP IMP."



- 3 Press STRAIGHT (EFFECT) repeatedly to select "4Ω MIN".



- 4 Press STANDBY/ON to turn off the power.



The setting you made is reflected the next time this unit's power is turned on.

Turning on the power

When all connections are complete, turn on the power of this unit.

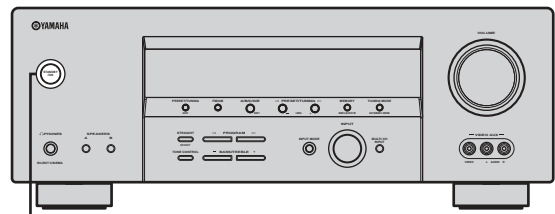

STANDBY/ON

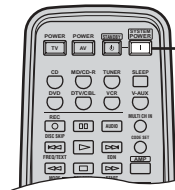

SYSTEM POWER

Press STANDBY/ON (or SYSTEM POWER on the remote control) to turn on the power of this unit.



Front panel

or



Remote control

BASIC SETUP

The basic setup feature is a useful way to set up your system quickly and with minimal effort.

y

- If you wish to configure the unit manually using more precise adjustments, use the detailed parameters in SOUND MENU (page 50) instead of using BASIC SETUP.
- Altering any parameters in BASIC SETUP will reset all parameters in SOUND MENU.
- Initial settings are indicated in bold for each parameter.

Using the BASIC SETUP menu

Before you begin:

- Press **SPEAKERS A** or **B** on the front panel (or press **AMP** to select the AMP mode, then press **SPEAKERS A** or **B** on the remote control) to select the front speakers you want to use.
- Make sure you disconnect your headphones from this unit.

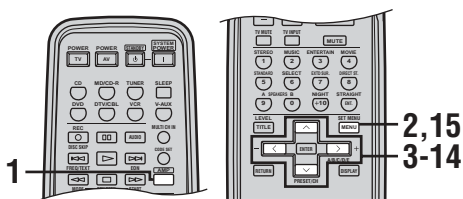

1 Press AMP.



2 Press SET MENU.

“BASIC SETUP” appears in the front panel display.



BASIC SETUP

3 Press ENTER to enter BASIC SETUP.

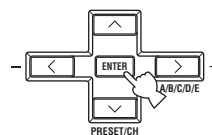

The ROOM parameter appears in the front panel display.

4 Press j / i to select the desired setting.

ROOM: S M >L

Select the size of the room you have installed your speakers in. In general, the room sizes are defined as follows:

S (small) 3.6 x 2.8m, 10m²

M (medium) 4.8 x 4.0m, 20m²

L (large) 6.3 x 5.0m, 30m²

5 Press d to display the SUBWOOFER parameter.

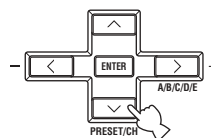

6 Press j / i to select the desired setting.

SUBWOOFER • • YES

YES If you have a subwoofer in your system.

NONE If you do not have a subwoofer in your system.

7 Press d to display the SPEAKERS parameter.

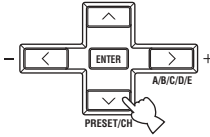

8 Press j / i to select the number of speakers you connected.

SPEAKERS • 6spk

Choices	Display	Speakers
2spk	[L] [R]	Front L/R
3spk	[L] [C] [R]	Front L/R, Center
4spk	[L] [R] [SL] [SR]	Front L/R, Surround L/R
5spk	[L] [C] [R] [SL] [SR]	Front L/R, Center, Surround L/R
6spk	[L] [C] [R] [SL] [SB] [SR]	Front L/R, Center, Surround L/R, Surround back

9 Press d to display SET/CANCEL.

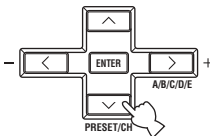

10 Press j / i to select the desired setting.

>SET CANCEL

- SET** To apply the settings you chose in steps 4 through 8.
- CANCEL** To cancel the setup without making any changes.

11 Press ENTER to confirm your selection.

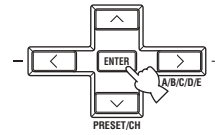

If you selected SET, you hear a test tone from each speaker in turn. "CHECK:TestTone" appears in the front panel display for a few seconds, then "CHECK: OK?".

CHECK: TestTone



CHECK OK? YES

12 Press j / i to select the desired setting.

CHECK OK? YES

- YES** To complete the setup process if the test tone levels from each speaker were satisfactory.
- NO** To proceed to the SPEAKER LEVEL speaker level adjustment menu to balance the level of each speaker.

13 Press ENTER to confirm your selection.

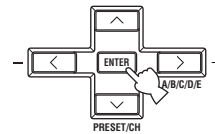

If you selected NO in step 12, the front speaker level adjustment display appears in the front panel display.

■ **To balance the speaker levels**

Perform the following steps after step 13 (see page 23).

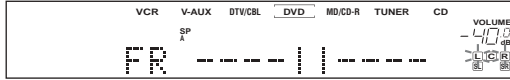

The unit outputs the test tone from the selected speaker and the left front (or left surround) speaker in turn. The indicator of the speaker currently outputting the test tone flashes in the front panel display.

14 Press d / u to select a speaker, then use j / i to adjust the balance.

The control range is from +10 dB to -10 dB.

FR ----- | | -----

Adjusts the balance between the front left and right speakers.

C ----- | | -----

Adjusts the balance between the front left and center speakers.

SL ----- | | -----

Adjusts the balance between the front left and surround left speakers.

SB ----- | | -----

Adjusts the balance between the surround left and surround back speakers.

SR ----- | | -----

Adjusts the balance between the surround left and surround right speakers.

SWFR ----- | | -----

Adjusts the balance between the front left speaker and the subwoofer.

15 Press SET MENU to exit after balancing the speakers.

Memory back-up

The memory back-up circuit prevents the stored data from being lost even if this unit is in the standby mode. However, if the power cord is disconnected from the AC outlet, or the power supply is cut for more than one week, the stored data will be lost. If so, adjust the items again.

PLAYBACK

Basic operations

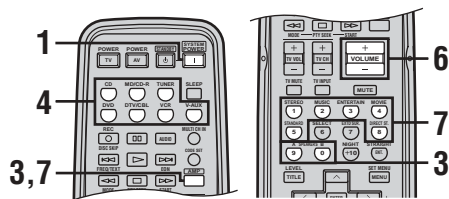
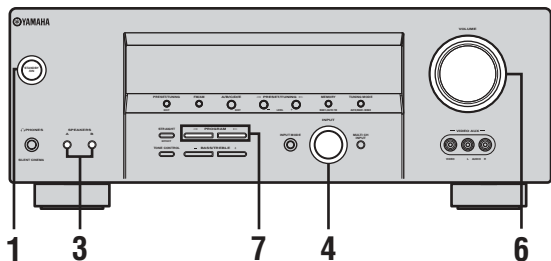

1 Press **STANDBY/ON** (or **SYSTEM POWER** on the remote control) to turn on the power.

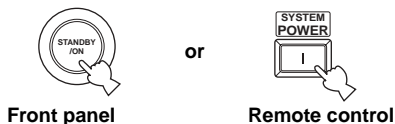

2 Turn on the video monitor connected to this unit.

3 Press **SPEAKERS A** or **B** (or press **AMP** to select the **AMP** mode, then press **SPEAKERS A** or **B** on the remote control).

Each press turns the respective speakers on or off.

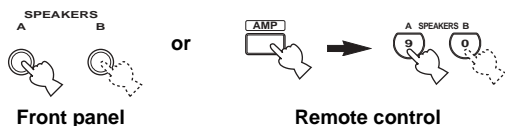

4 Select the input source.

Use **INPUT** (or press one of the input selector buttons on the remote control) to select the input you desire.

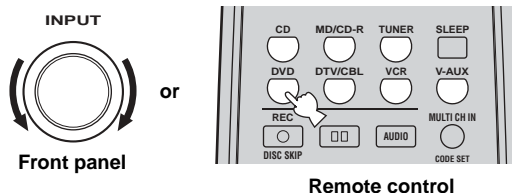

The current input source name and input mode appear in the front panel display for a few seconds.

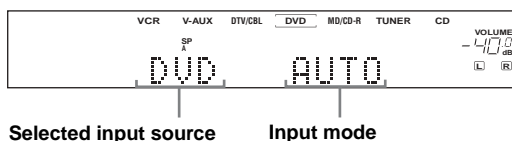

5 Start playback or select a broadcast station on the source component.

Refer to the operating instructions for the component.

6 Adjust the volume to the desired output level.

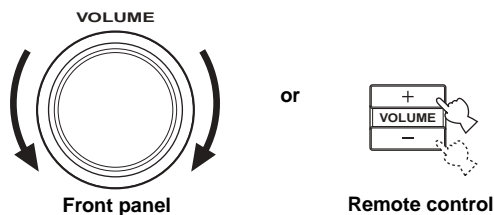

BASIC OPERATION

English

7 Select a sound field program if desired.

Press PROGRAM | / h repeatedly (or press AMP to select the AMP mode, then press one of the sound field program buttons on the remote control) to select a sound field program. (See page 43 for details about sound field programs.)



Front panel

or

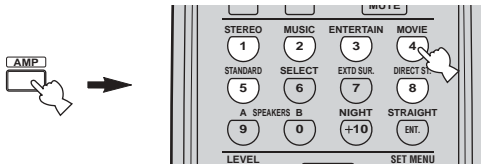

Remote control

■ To listen with headphones (“SILENT CINEMA”)

“SILENT CINEMA” allows you to enjoy multi-channel music or movie sound, including Dolby Digital and DTS surround, through ordinary headphones. “SILENT CINEMA” activates automatically whenever you connect headphones to the PHONES jack while listening to CINEMA DSP or HiFi DSP sound field programs. When activated, the “SILENT CINEMA” indicator lights up in the front panel display.

Notes

- This unit will not be set to “SILENT CINEMA” when MULTI CH INPUT is selected as the input source.
- “SILENT CINEMA” is not effective when the Direct Stereo or 2ch Stereo program is selected, or in STRAIGHT mode.

■ To adjust the tone

You can adjust the tonal quality of your front left and right speakers or headphones (when connected).

Press TONE CONTROL on the front panel repeatedly to select TREBLE or BASS, then press BASS/TREBLE -/+ repeatedly to increase or decrease.

- Select TREBLE to adjust the high frequency response.
- Select BASS to adjust the low frequency response.

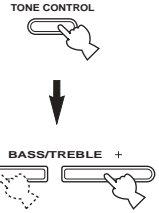

y

Speaker and headphone adjustments are stored independently.

Notes

- If you increase or decrease the high-frequency or low-frequency sound to an extreme level, the tonal quality of the surround speakers may not match that of the front left and right speakers.
- TONE CONTROL is not effective with the Direct Stereo program (page 30) or MULTI CH INPUT.
- When TC BYPASS is set to AUTO (page 52), and BASS and TREBLE are set to 0 dB, audio output automatically bypasses this unit’s tone control circuitry.

■ To mute the sound

Press MUTE on the remote control.

The MUTE indicator flashes in the front panel display.

To resume the audio output, press MUTE again (or press VOLUME -/+). The MUTE indicator disappears from the display.



y

You can adjust the muting level (see page 52).

■ Selecting MULTI CH INPUT

Press MULTI CH INPUT (or MULTI CH IN on the remote control) so that “MULTI CH INPUT” appears in the front panel display.

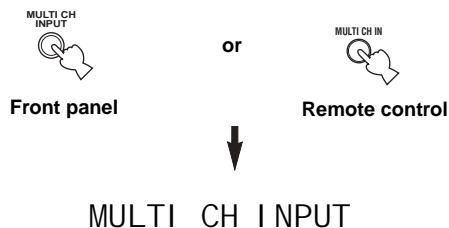

Note

When “MULTI CH INPUT” is shown in the front panel display, no other source can be played. To select another input source with INPUT (or one of the input selector buttons), press MULTI CH INPUT (or MULTI CH IN on the remote control) to turn off “MULTI CH INPUT” in the front panel display.

■ Playing video sources in the background

You can combine a video image from a video source with sound from an audio source. For example, you can enjoy listening to classical music while viewing beautiful scenery from the video source on the video monitor.

Use the input selector buttons on the remote control to select a video source, then select an audio source.

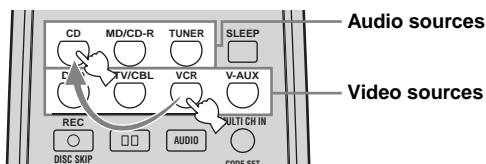

Note

If you want to enjoy audio from the MULTI CH INPUT jacks together with a video source, first select the video source, then press MULTI CH INPUT (or MULTI CH IN on the remote control).

Selecting sound field programs

■ Front panel operation

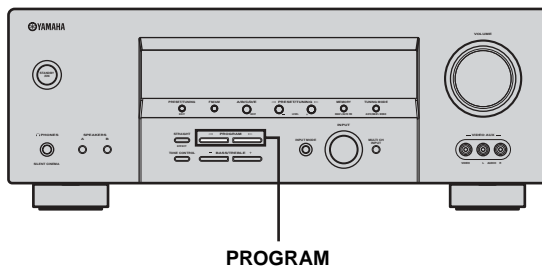

Press PROGRAM | / h repeatedly to select the desired program.

The name of the selected program appears in the front panel display.

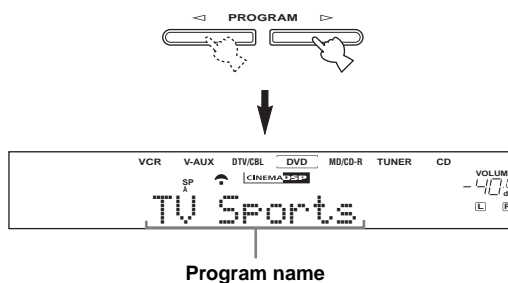

■ Remote control operation

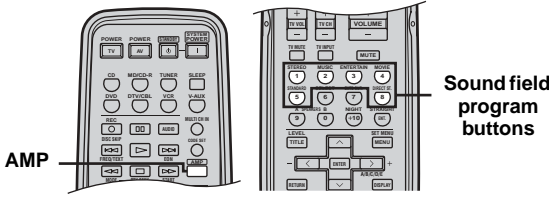

Press AMP to select the AMP mode, then press one of the sound field program buttons repeatedly to select the desired program.

The name of the selected program appears in the front panel display.

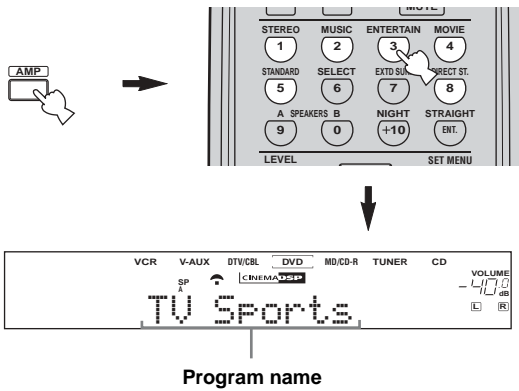

Feel free to choose a sound field program based on your listening preference, and not purely on the name of the program itself.

Notes

- When you select an input source, this unit automatically selects the last sound field program used with that source.
- Sound field programs cannot be selected when MULTI CH INPUT is selected.
- Sampling frequencies higher than 48 kHz (except for DTS 96/24 signals) will be sampled down to 48 kHz, then sound field programs will be applied.

■ Enjoying multi-channel software

If you connected a surround back speaker, use this feature to enjoy 6.1-channel playback for multi-channel sources using the Dolby Pro Logic IIX, Dolby Digital EX or DTS-ES decoders.

Press AMP on the remote control to select the AMP mode, then press EXTD SUR. to switch between 5.1 and 6.1-channel playback.



To select a decoder, press j / i repeatedly while PLIIXMusic (etc.) is displayed.

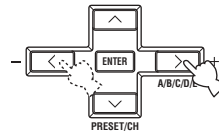

Auto (AUTO)

When a signal (flag) that can be recognized by the unit is input, the unit selects the optimum decoder for playing back the signal in 6.1 channels.

If the unit cannot recognize the flag or no flag is present in the input signal, it cannot automatically be played in 6.1 channels.

Decoders (select with j / i)

You can select from the following decoders depending on the format of the software you are playing.

PLI I xMusi c

For playing back Dolby Digital or DTS signals in 6.1 channels using the Pro Logic IIX music decoder. EX/ES

For playing back Dolby Digital signals in 6.1 channels using the Dolby Digital EX decoder.

DTS signals are played back in 6.1 channels using the DTS-ES decoder.

EX

For playing back Dolby Digital or DTS signals in 6.1 channels using the Dolby Digital EX decoder.

Off (OFF)

Decoders are not used to create 6.1 channels.

Notes

- Some 6.1-channel compatible discs do not have a signal (flag) which this unit can automatically detect. When playing these kinds of discs with 6.1-channel, select a decoder manually (PLIIx Music, EX/ES or EX).
- 6.1-channel playback is not possible even if EXTD SUR. is pressed in the following cases:
 - When “SUR. LR” (see page 50) or “SUR. B” (see page 50) is set to NONE.
 - When the source connected to the MULTI CH INPUT jack is being played.
 - When the source being played does not contain surround left and right channel signals.
 - When a Dolby Digital KARAOKE source is being played.
 - When “2ch Stereo” or “Direct Stereo” is selected.
- When the power of this unit is turned off, this setting will be reset to AUTO.
- The Pro Logic IIx decoder is not available when “SUR. B” is set to NONE (see page 50).

■ Enjoying 2-channel software in surround

Signals input from 2-channel sources can also be played back on multiple channels.

Press AMP to select the AMP mode, then press STANDARD on the remote control to switch between the SUR. STANDARD and SUR. ENHANCED programs.



Or press MOVIE to select the MOVIE THEATER program.



Press SELECT on the remote control to select the decoder.



You can select from the following modes depending on the type of software you are playing and your personal preference.

When you select the SUR. STANDARD program:

PRO LOGI C
Dolby Pro Logic processing for any sources.

PLI I Movi e
Dolby Pro Logic II processing for movie software.

PLI I Musi c
Dolby Pro Logic II processing for music software.

PLI I Game
Dolby Pro Logic II processing for game software.

PLI I x Movi e
Dolby Pro Logic IIx processing for movie software.

PLI I x Musi c
Dolby Pro Logic IIx processing for music software.

PLI I x Game
Dolby Pro Logic IIx processing for game software.

Neo: 6 Ci nema
DTS processing for movie software.

Neo: 6 Musi c
DTS processing for music software.

When you select the SUR. ENHANCED or MOVIE THEATER program:

PRO LOGI C
Dolby Pro Logic processing for any sources.

PLI I Movi e
Dolby Pro Logic II processing for movie software.

PLI I x Movi e
Dolby Pro Logic IIx processing for movie software.

Neo: 6 Ci nema
DTS processing for movie software.

y

You can also select a decoder by pressing j / i on the remote control when the decoder type is displayed in the front panel display.

Note

The Pro Logic IIx decoder is not available when “SUR. B” is set to NONE (see page 50).

■ Listening to high fidelity stereo sound (Direct Stereo)

Direct Stereo allows you to bypass this unit's decoders and DSP processors to enjoy pure high fidelity sound from 2-channel PCM and analog sources.

Press **PROGRAM** | / h repeatedly (or press **AMP** to select the AMP mode, then press **DIRECT ST.** on the remote control) to select "DIRECT STEREO".

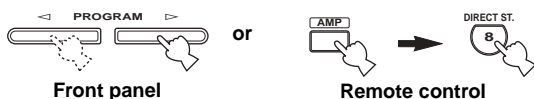

DI RECT STEREO

Notes

- To avoid unexpected noise, do not play DTS-encoded CDs in this mode.
- When multi-channel signals (Dolby Digital and DTS) are input, this unit automatically switches to the corresponding analog input. (When DTS is selected as an input mode, no sound will be heard.)
- No sound will be output from the subwoofer.
- TONE CONTROL (page 26) and SET MENU (page 48) settings are not effective.
- The front panel display automatically dims.
- If you press AMP on the remote control to select the AMP mode, then press DIRECT ST., the unit automatically enters Direct Stereo mode and you cannot toggle between the unit's other sound field programs.

■ Night listening modes

The night listening modes are designed to improve listenability at lower volumes or at night. Choose either NIGHT:CINEMA or NIGHT:MUSIC depending on the type of material you are playing.

Press **AMP** on the remote control to select the AMP mode, then press **NIGHT** repeatedly to select cinema or music.

When night listening is selected, the NIGHT indicator in the front panel display lights up.



- Select NIGHT:CINEMA when watching films to reduce the dynamic range of film soundtracks and make dialog easier to hear at lower volumes.
- Select NIGHT:MUSIC when listening to music sources to preserve ease-of-listening for all sounds.
- Select OFF if you do not want to use this function.

Press **j** / **i** to adjust the effect level while **NIGHT:CINEMA** or **NIGHT:MUSIC** is displayed.

This adjusts the level of compression.

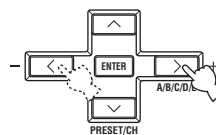

Remote control

Effect. Lvl : MI D

- Select MIN for minimum compression.
- Select MID for standard compression.
- Select MAX for maximum compression.

y

NIGHT:CINEMA and NIGHT:MUSIC adjustments are stored independently.

Notes

- You cannot use the night listening modes with the Direct Stereo program or MULTI CH INPUT.
- The night listening modes may vary in effectiveness depending on the input source and surround sound settings you use.

■ Downmixing to 2 channels

You can enjoy 2-channel stereo playback even from multi-channel sources.

Press **PROGRAM** | /h repeatedly (or press **AMP** to select the **AMP** mode, then press **STEREO** on the remote control) to select 2ch Stereo.

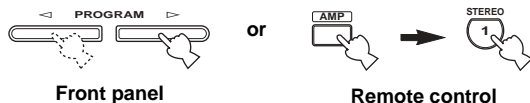

2ch Stereo

y You can use a subwoofer with this program when SWFR or BOTH is selected in "BASS OUT".

■ Listening to unprocessed input signals

In **STRAIGHT** mode, two channel stereo sources are output from only the front left and right speakers. Multi-channel sources are decoded straight into the appropriate channels without any additional effect processing.

Press **STRAIGHT** (or press **AMP** to select the **AMP** mode, then press **STRAIGHT** on the remote control) to select **STRAIGHT**.



STRAIGHT

Press **STRAIGHT** (**EFFECT**) again so that "STRAIGHT" disappears from the display when you want to turn the sound effect back on.

■ Virtual CINEMA DSP

Virtual CINEMA DSP allows you to enjoy the CINEMA DSP programs without surround speakers. It creates virtual speakers to reproduce the natural sound field. If you set "SUR. LR" to NONE (see page 50), Virtual CINEMA DSP activates automatically whenever you select a CINEMA DSP sound field program.

Note

Virtual CINEMA DSP will not activate, even when "SUR. LR" is set to NONE (see page 50) in the following cases:

- When MULTI CH INPUT is selected as the input source.
- When headphones are connected to the PHONES jack.

Selecting input modes

This unit comes with a variety of input jacks. Do the following to select the type of input signals you want to use.

1 Rotate **INPUT** to select the input source.

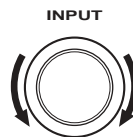

2 Press **INPUT MODE** to select an input mode. In most cases, use **AUTO**.

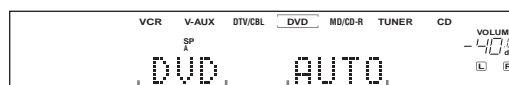

AUTO

Automatically selects input signals in the following order:

- 1) Digital signals*
- 2) Analog signals

DTS

Selects only digital signals encoded in DTS. If no DTS signals are input, no sound is output.

ANALOG

Selects only analog signals. If no analog signals are input, no sound is output.

* If this unit detects a Dolby Digital or DTS signal, the decoder automatically switches to the appropriate decoder.

y You can adjust the default input mode of this unit (see page 53).

Notes

- When playing a DTS-CD/LD, be sure to set INPUT MODE to DTS.
- If the digital output data of the player has been processed in any way, you may not be able to perform DTS decoding even if you make a digital connection between this unit and the player depending on the player.

■ Displaying information about the input source

You can display the type, format and sampling frequency of the current input signal.

1 Select the input source.

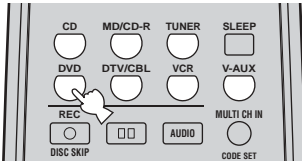

2 Press AMP to select the AMP mode, then press STRAIGHT so that "STRAIGHT" appears in the display.

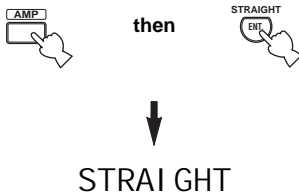

3 Press u / d to display the following information about the input signal.

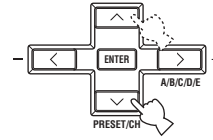

- (Format) Signal format display. When the unit cannot detect a digital signal it automatically switches to analog input.
- i n Number of source channels in the input signal. For example, a multi-channel soundtrack with 3 front channels, 2 surround channels and LFE, is displayed as "3/2/LFE".
- fs Sampling frequency. When the unit is unable to detect the sampling frequency "Unknown" appears.
- rate Bit rate. When the unit is unable to detect the bit rate "Unknown" appears.
- fl g Flag data encoded with DTS or Dolby Digital signals that cue this unit to automatically switch decoders.

FM/AM TUNING

Automatic and manual tuning

There are 2 tuning methods; automatic and manual. Automatic tuning is effective when station signals are strong and there is no interference.

Automatic tuning

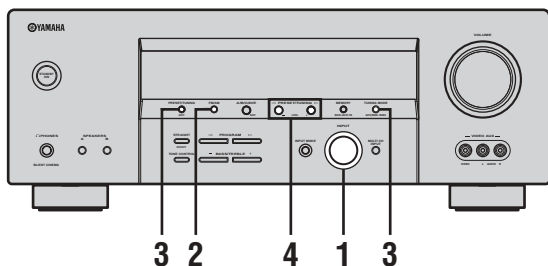

- 1 Rotate **INPUT** to select **TUNER** as the input source.

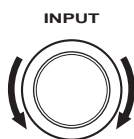

- 2 Press **FM/AM** to select the reception band. "FM" or "AM" appears in the front panel display.



- 3 Press **TUNING MODE (AUTO/MAN'L MONO)** so that the **AUTO** indicator lights up in the front panel display.



If a colon (:) appears in the front panel display, tuning is not possible. Press **PRESET/TUNING (EDIT)** to turn the colon (:) off.

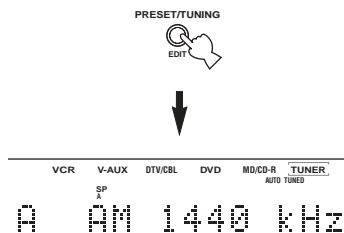

- 4 Press **PRESET/TUNING | / h** once to begin automatic tuning.

Press **h** to tune into a higher frequency, or press **|** to tune into a lower frequency.

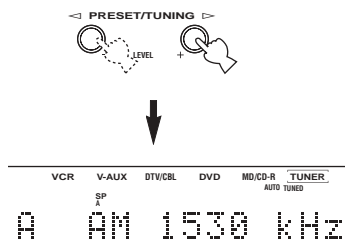

When tuned into a station, the **TUNED** indicator lights up and the frequency of the received station is shown in the front panel display.

Manual tuning

If the signal from the station you want to select is weak, tune into it manually. Manually tuning into an FM station will automatically switch the tuner to monaural reception to increase the signal quality.

1 Select TUNER and the reception band following steps 1 and 2 as described in “Automatic tuning”.

2 Press TUNING MODE (AUTO/MAN'L MONO) so that the AUTO indicator disappears from the front panel display.



If a colon (:) appears in the front panel display, tuning is not possible. Press PRESET/TUNING (EDIT) to turn the colon (:) off.

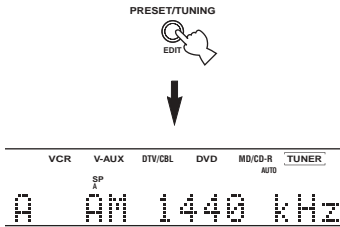

3 Press PRESET/TUNING | /h to tune into the desired station manually.

Hold down the button to continue searching.



Presetting stations

Automatically presetting FM stations

You can use the automatic preset tuning feature to store FM stations. This function enables this unit to automatically tune into FM stations with strong signals, and to store up to 40 (8 stations in 5 groups, A1 through E8) of those stations in order. You can then recall any preset station easily by selecting the preset station number.

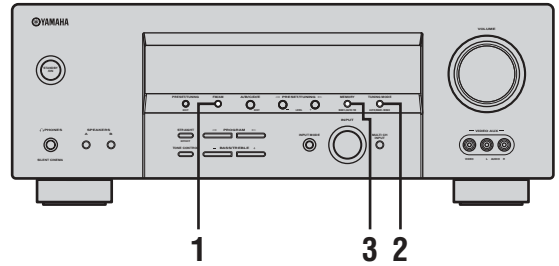

1 Press FM/AM to select the FM band.



2 Press TUNING MODE (AUTO/MAN'L MONO) so that the AUTO indicator lights up in the front panel display.



If a colon (:) appears in the front panel display, tuning is not possible. Press PRESET/TUNING (EDIT) to turn the colon (:) off.

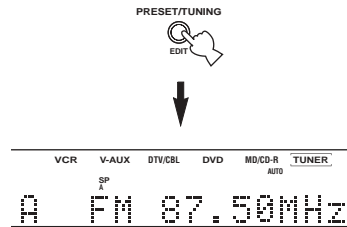

3 Press and hold MEMORY (MAN'L/AUTO FM) for more than 3 seconds.

The preset number, the MEMORY and AUTO indicators flash. After about 5 seconds, automatic presetting starts from the frequency currently displayed and proceeds toward the higher frequencies.

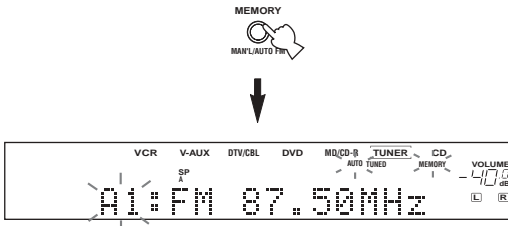

When automatic preset tuning is completed, the front panel display shows the frequency of the last preset station.

Notes

- Any stored station data existing under a preset number is cleared when you store a new station under that preset number.
- If the number of received stations does not reach 40 (E8), automatic preset tuning has automatically stopped after searching all stations.
- Only FM stations with sufficient signal strength are stored automatically by automatic preset tuning. If the station you want to store is weak in signal strength, tune into it manually and store it by following the procedure in "Manually presetting stations".

Automatic preset tuning options:

You can select the preset number from which this unit will store FM stations and/or begin tuning toward lower frequencies.

After pressing MEMORY in step 3:

- 1 Press A/B/C/D/E (NEXT), then PRESET/TUNING | / h to select the preset number under which the first station will be stored. Automatic preset tuning will stop when stations have all been stored up to E8.
- 2 Press PRESET/TUNING (EDIT) to turn off the colon (:) and then press PRESET/TUNING | to begin tuning toward the lower frequencies.

Memory back-up

The memory back-up circuit prevents the stored data from being lost even if this unit is set in the standby mode, the power cord is disconnected from the AC outlet, or the power supply is temporarily cut due to power failure. However, if the power is cut for more than one week, the preset stations may be cleared. If so, store the stations again by using the presetting station methods.

Manually presetting stations

You can also store up to 40 stations (8 stations x 5 groups) manually.

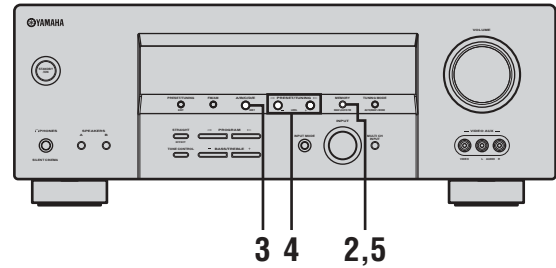

1 Tune into a station.

See page 33 for tuning instructions.

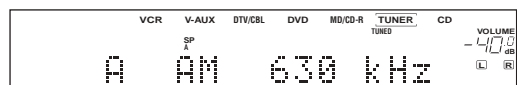

When tuned into a station, the front panel display shows the frequency of the station received.

2 Press MEMORY (MAN'L/AUTO FM).

The MEMORY indicator flashes for about 5 seconds.



3 Press A/B/C/D/E (NEXT) repeatedly to select a preset station group (A to E) while the MEMORY indicator is flashing.

The group letter appears. Check that the colon (:) appears in the front panel display.

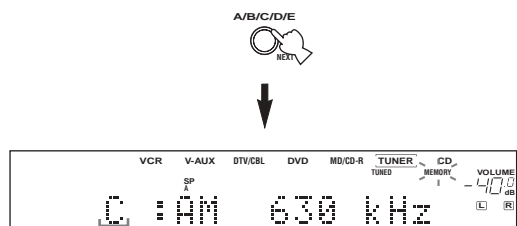

Preset group

4 Press PRESET/TUNING | / h to select a preset station number (1 to 8) while the MEMORY indicator is flashing.

Press h to select a higher preset station number.
Press l to select a lower preset station number.

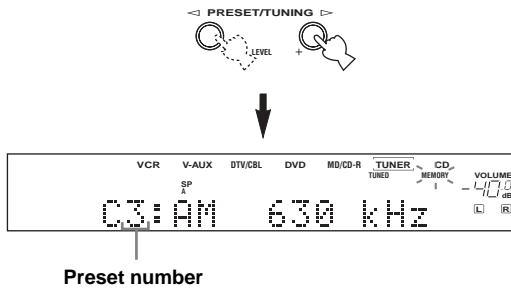

Preset number

5 Press MEMORY (MAN'L/AUTO FM) on the front panel while the MEMORY indicator is flashing.

The station band and frequency appear in the front panel display with the preset group and number you have selected.

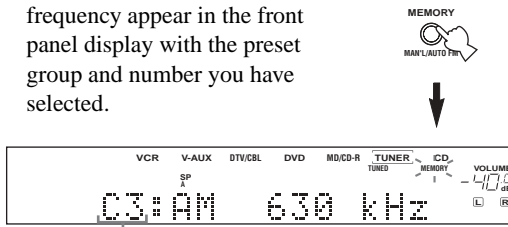

Shows the displayed station has been stored as C3.

6 Repeat steps 1 to 5 to store other stations.

Notes

- Any stored station data existing under a preset number is cleared when you store a new station under that preset number.
- The reception mode (stereo or monaural) is stored along with the station frequency.

Selecting preset stations

You can tune any desired station simply by selecting the preset station number under which it was stored.

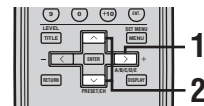
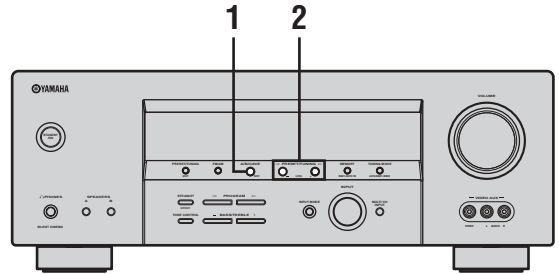

When performing this operation with the remote control, first press TUNER to set the remote to tuner mode.

1 Press A/B/C/D/E (or A/B/C/D/E i on the remote control) to select the preset station group.

The preset group letter appears in the front panel display and changes each time you press the button.



Front panel

or

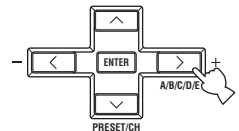

Remote control

- 2 Press PRESET/TUNING | / h (or PRESET/CH u / d on the remote control) to select a preset station number (1 to 8).**

The preset group and number appear in the front panel display along with the station band, frequency and the TUNED indicator lights up.

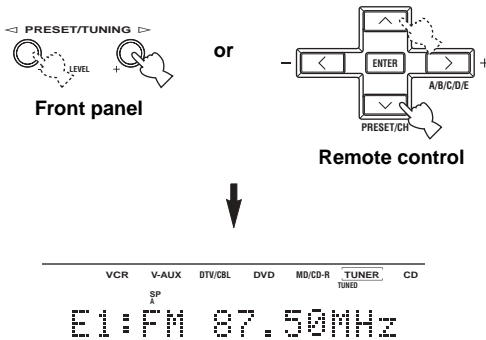

Exchanging preset stations

You can exchange the assignment of two preset stations with each other. The example below describes the procedure for exchanging preset station “E1” with “A5”.

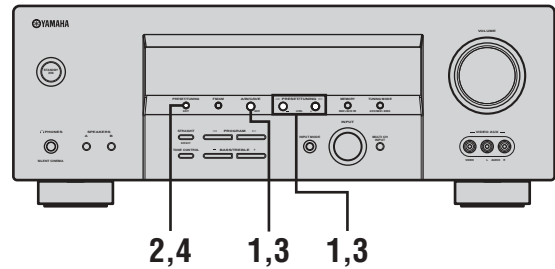

- 1 Select preset station “E1”.**
See “Selecting preset stations”.
- 2 Press and hold PRESET/TUNING (EDIT) for more than 3 seconds.**
“E1” and the MEMORY indicator flash in the front panel display.

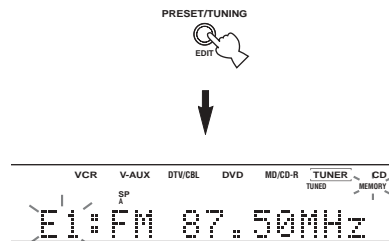

- 3 Select preset station “A5” using A/B/C/D/E and PRESET/TUNING | / h.**
“A5” and the MEMORY indicator flash in the front panel display.

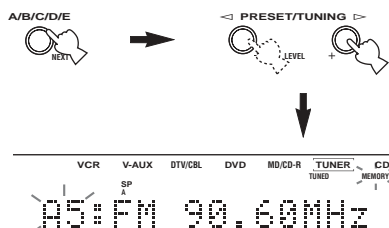

4 Press PRESET/TUNING (EDIT) again.

The stations stored at the two preset assignments are exchanged.

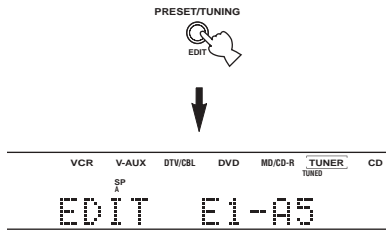

Receiving Radio Data System stations

Radio Data System is a data transmission system used by FM stations in many countries. The Radio Data System function is carried out among the network stations.

This unit can receive various Radio Data System data such as PS (Program Service name), PTY (Program Type), RT (Radio Text), CT (Clock Time), EON (Enhanced Other Networks) when receiving Radio Data System broadcasting stations.

■ PS (Program Service name) mode

The name of the Radio Data System station being received is displayed.

■ PTY (Program Type) mode

There are 15 program types to classify Radio Data System stations.

NEWS	News
AFFAIRS	Current affairs
INFO	General information
SPORT	Sports
EDUCATE	Education
DRAMA	Drama
CULTURE	Culture
SCIENCE	Science
VARIED	Light entertainment
POP M	Pops
ROCK M	Rock
M.O.R. M	Middle-of-the-road music (easy-listening)
LIGHT M	Light classics
CLASSICS	Serious classics
OTHER M	Other music

■ RT (Radio Text) mode

Information about the program (such as the title of the song or name of the singer) on the Radio Data System station being received is displayed using a maximum of 64 alphanumeric characters, including the umlaut symbol. If other characters are used for RT data, they are displayed with an underbar (_).

■ CT (Clock Time) mode

The current time is displayed and updated every minute. If the data are accidentally cut off, "CT WAIT" may appear.

■ EON (Enhanced Other Networks)

See "EON function" on page 41.

Changing the Radio Data System mode

Four modes are available for displaying Radio Data System data. The PS, PTY, RT and/or CT indicators that correspond to the Radio Data System data services offered by the station light up in the front panel display.

1 Press TUNER on the remote control to set this unit to tuner mode.



2 Press FREQ/TEXT repeatedly on the remote control to display the various Radio Data System data offered by the transmitting station.

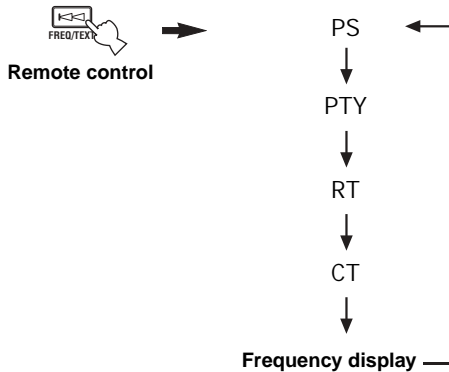

Notes

- Do not press FREQ/TEXT until a Radio Data System indicator lights up in the front panel display. You cannot change the mode if you press the button prior to this. This is because this unit has not finished receiving all of the Radio Data System data from the station.
- Radio Data System data not offered by the station cannot be selected.
- This unit cannot utilize the Radio Data System data source if the signal received is not strong enough. In particular, the RT mode requires a large amount of data, so it is possible that the RT mode may not be displayed even if other Radio Data System modes (PS, PTY, etc.) are displayed.
- Radio Data System data may not be received under poor reception conditions. In such cases, press TUNING MODE (AUTO/MAN'L MONO) so that the AUTO indicator disappears from the front panel display. Although this will change the reception mode to manual, Radio Data System data may be displayed when you change the display to Radio Data System mode.
- If the signal strength is weakened by external interference during the reception of a Radio Data System station, the Radio Data System data service may be cut off suddenly and "...WAIT" will appear in the front panel display.

PTY SEEK function

If you select the desired program type, this unit automatically searches all preset Radio Data System stations that are broadcasting a program of the required type.

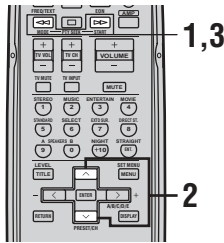

When performing this operation with the remote control, first press TUNER to set the remote to tuner mode.

1 Press PTY SEEK MODE to set this unit in the PTY SEEK mode.

The program type of the station being received or “NEWS” flashes in the front panel display. To exit from the PTY SEEK mode, press PTY SEEK MODE again.

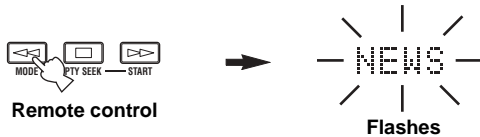

2 Press PRESET/CH u / d to select the desired program type.

The selected program type appears in the front panel display.

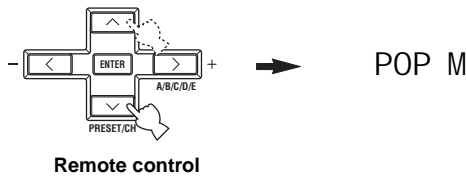

3 Press PTY SEEK START to begin searching all preset Radio Data System stations.

The selected program type flashes and the PTY HOLD indicator lights up in the front panel display while searching for stations. To cancel searching, press PTY SEEK START again.



- The unit stops searching when it finds a station broadcasting the selected type of program.
- If the found station is not the one you desire, press PTY SEEK START again. This unit resumes searching for another station broadcasting the same type of program.

EON function

This function uses the EON data service on the Radio Data System station network. If you select the desired program type (NEWS, INFO, AFFAIRS or SPORT), this unit automatically searches for all preset Radio Data System stations that are scheduled to broadcast the selected type of program and switches from the station currently being received to the new station when the broadcast starts.

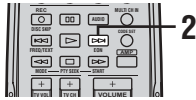

y

When performing this operation with the remote control, first press TUNER to set the remote to tuner mode.

Note

This function can only be used when a Radio Data System station that offers the EON data service is being received. When such a station is being received, the EON indicator lights up in the front panel display.

1 Check that the EON indicator is lit in the front panel display.

If the EON indicator is not lit up, tune into another Radio Data System station so that the EON indicator lights up.

2 Press EON repeatedly on the remote control to select the desired program type (NEWS, INFO, AFFAIRS or SPORT).

The selected program type name appears in the front panel display.



Remote control

- If a preset Radio Data System station type starts broadcasting the selected type of program, the unit automatically switches from the program being received to that program. (The EON indicator flashes.)
- When broadcasting of the selected program ends, the unit returns to the previous station (or another program on the same station).

■ To cancel this function

Press EON repeatedly until no program type name is shown in the front panel display.

RECORDING

Recording adjustments and other operations are performed from the recording components. Refer to the operating instructions for those components.

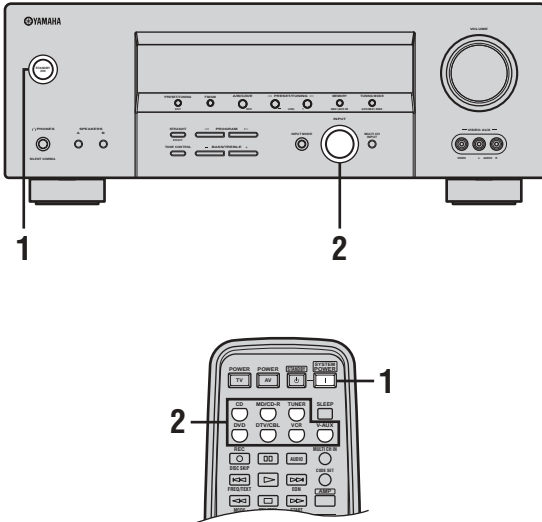

1 Turn on the power of this unit and all connected components.

2 Select the source component you want to record from.

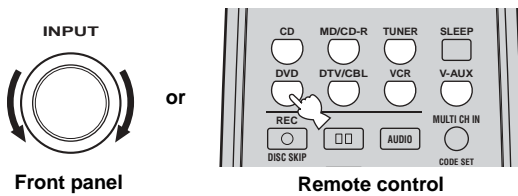

3 Start playback (or select a broadcast station) on the source component.

4 Start recording on the recording component.

Y
Do a test recording before you start an actual recording.

Notes

- When this unit is set in the standby mode, you cannot record between other components connected to this unit.
- The setting of TONE CONTROL, VOLUME, "SP LEVEL" (page 51) and the sound field programs does not affect recorded material.
- A source connected to the MULTI CH INPUT jacks of this unit cannot be recorded.
- S-video and composite video signals pass independently through this unit's video circuits. Therefore, when recording or dubbing video signals, if your video source component is connected to provide only an S-video (or only a composite video) signal, you can record only an S-video (or only a composite video) signal to your VCR.
- Digital signals input to the DIGITAL INPUT jacks are not output to the analog AUDIO OUT (L/R) jacks for recording. You can only record analog signals.
- A given input source is not output on the same REC OUT channel. (For example, the signal input from VCR IN is not output on VCR OUT.)
- Check the copyright laws in your country to record from records, CDs, radio, etc. Recording of copyrighted material may infringe copyright laws.

If you playback a video source that uses scrambled or encoded signals to prevent it from being dubbed, the picture itself may be disturbed due to those signals.

Special considerations when recording DTS software

The DTS signal is a digital bitstream. Attempting to digitally record the DTS bitstream will result in noise being recorded. Therefore, if you want to use this unit to record sources that have DTS signals recorded on them, the following considerations and adjustments need to be made.

For DVDs and CDs encoded with DTS, when your player is compatible with the DTS format, follow its operating instructions to make a setting so that the analog signal will be output from the player.

SOUND FIELD PROGRAM DESCRIPTIONS

This unit is equipped with a variety of precise digital decoders that allow you to enjoy multi-channel playback from almost any sound source (stereo or multi-channel). This unit is also equipped with a YAMAHA digital sound field processing (DSP) chip containing several sound field programs which you can use to enhance your playback experience. Most of these sound field programs are precise digital recreations of actual acoustic environments found in famous concert halls, music venues, and movie theaters.

y

The YAMAHA CINEMA DSP modes are compatible with all Dolby Digital, DTS, and Dolby Surround sources. Set the input mode to AUTO (see page 31) to enable this unit to automatically switch to the appropriate digital decoder according to the input signal.

Notes

- This unit's DSP sound field programs are recreations of real-world acoustic environments made from precise measurements taken in the actual hall, etc. Thus you may notice variations in the strength of the reflections coming from the front, back, left and right.
- Feel free to choose a sound field program based on your listening preference, and not purely on the name of the program itself.

For movie/video sources

You can select from the following sound fields when playing movie or video sources. The sound fields marked "MULTI" can be used with multi-channel sources, like DVD, digital TV, etc. Those marked "2-CH" can be used with 2-channel (stereo) sources like TV programs, video tapes, etc.

Program selection methods vary depending on sound field program types. For details on how to select sound field programs, see "Selecting sound field programs" on pages 27 to 31.

Remote control button	Program	Features	Sources
1	STEREO: 2ch Stereo	Downmixes multi-channel sources to 2 channels (left and right) or plays back 2-channel sources as is.	MULTI 2-CH
2	MUSIC: Pop/Rock	This program lends an enthusiastic atmosphere to the sound, giving you the feeling you are at an actual jazz or rock concert.	
3	ENTERTAINMENT: TV Sports	Though the presence sound field is relatively narrow, the surround sound field employs the sound environment of a large concert hall. This effect enhances the experience of watching various TV programs such as news, variety shows, music programs or sports programs.	
	ENTERTAINMENT: Mono Movie	This program is provided for reproducing monaural video sources (such as old movies). The program produces the optimum reverberation to create sound depth using only the presence sound field.	
	ENTERTAINMENT: Game	This program adds a deep and spatial feeling to video game sounds.	

Remote control button	Program	Features	Sources	
4	MOVI E THEATER: Spectacle	CINEMA DSP processing. This program creates the extremely wide sound field of a 70-mm movie theater. It precisely reproduces the source sound in detail, making both the video and the sound field incredibly real. This is ideal for any kind of video source encoded with Dolby Surround, Dolby Digital or DTS (especially large-scale movie productions).	MULTI 2-CH	
	MOVI E THEATER: Sci-Fi	CINEMA DSP processing. This program clearly reproduces dialog and sound effects in the latest sound form for science fiction films, thus creating a broad and expansive cinematic space amid silence. You can enjoy science fiction films in a virtual-space sound field that includes Dolby Surround, Dolby Digital and DTS-encoded software employing the most advanced techniques.		
	MOVI E THEATER: Adventure	CINEMA DSP processing. This program is ideal for precisely reproducing the sound design of the newest 70-mm and multi-channel soundtrack films. The sound field is made to be similar to that of the newest movie theaters, so the reverberations of the sound field itself are restrained as much as possible.		
	MOVI E THEATER: General	CINEMA DSP processing. This program is for reproducing sounds from 70-mm and multi-channel soundtrack films, and is characterized by soft and extensive sound field.		
5	SUR. STANDARD:	Standard processing for the selected decoder.		
	SUR. ENHANCED:	Enhanced processing for the selected decoder.		

For music sources

You can select from the following sound fields when playing music sources, like CD, FM/AM broadcasting, tapes, etc.

Program selection methods vary depending on sound field program types. For details on how to select sound field programs, see “Selecting sound field programs” on pages 27 to 31.

Remote control button	Program	Features	Sources
1	STEREO: 2ch Stereo	2-channel (left and right) playback.	2-CH
	STEREO: 6ch Stereo	Use to increase the output stereo sources (in stereo) from all speakers. This provides a larger sound field and is ideal for background music at parties, etc.	
2	MUSIC: Hall in Vienna	HiFi DSP processing. A classic shoe-box type concert hall with approximately 1700 seats. Pillars and ornate carvings create extremely complex reflections which produce a very full, rich sound.	MULTI 2-CH
	MUSIC: The Bttm Li ne	HiFi DSP processing. This is the sound field at stage front in “The Bottom Line”, a famous New York jazz club. The floor can seat 300 people to the left and right in a sound field offering a real and vibrant sound.	
	MUSIC: The Roxy Thtr	HiFi DSP processing. The ideal program for lively, dynamic rock music. The data for this program was recorded at LA’s “hottest” rock club. The listener’s virtual seat is at the center-left of the hall.	
3	ENTERTAI NMENT: Di sco	HiFi DSP processing. This program recreates the acoustic environment of a lively disco in the heart of a big city. The sound is dense and highly concentrated. It is also characterized by high-energy, “immediate” sound.	
5	SUR. STANDARD:	Standard processing for the selected decoder.	
	SUR. ENHANCED:	Enhanced processing for the selected decoder.	

ADVANCED OPERATIONS

Using the sleep timer

Use this feature to automatically set this unit in the standby mode after a certain amount of time. The sleep timer is useful when you are going to sleep while this unit is playing or recording a source. The sleep timer also automatically turns off any external components connected to AC OUTLET(S).

■ Setting the sleep timer

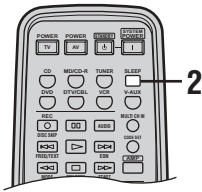

1 Select a source and start playback on the source component.

2 Press SLEEP repeatedly to set the amount of time.

Each time you press SLEEP, the front panel display changes as shown below. The SLEEP indicator flashes while switching the amount of time for the sleep timer.

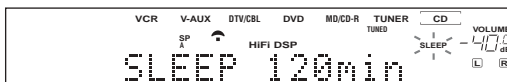
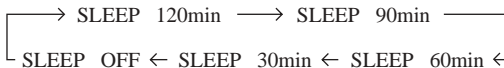

The SLEEP indicator lights up in the front panel display, and the display returns to the selected sound field program.

SLEEP indicator



■ Canceling the sleep timer

Press SLEEP repeatedly until “SLEEP OFF” appears in the front panel display.

After a few seconds, “SLEEP OFF” disappears, and the SLEEP indicator goes off.



y

The sleep timer setting can also be canceled by pressing STANDBY on the remote control (or STANDBY/ON on the front panel) to set this unit to the standby mode.

Manually adjusting speaker levels

You can adjust the output level of each speaker while listening to a music source. This is also possible when playing sources through the MULTI CH INPUT jacks. Please note that this operation will override the level adjustments made in “BASIC SETUP” (page 22) and “SP LEVEL” (page 51).

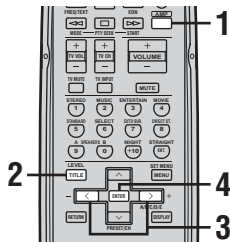

1 Press AMP.

2 Press LEVEL repeatedly to select the speaker you want to adjust.

FRONT L	Front left speaker level
CENTER	Center speaker level
FRONT R	Front right speaker level
SUR. R	Surround right speaker level
SUR. B	Surround back speaker level
SUR. L	Surround left speaker level
SWFR	Subwoofer level

y

Once you press LEVEL, you can also select the speaker by pressing \cup / d .

3 Press j / i to adjust the speaker output level.
The control range is from +10 dB to -10 dB.

4 Press ENTER when you have completed your adjustment.

y

This operation can also be performed using the controls on the front panel. Press NEXT repeatedly to select the speaker you want to adjust, then press LEVEL $-/+$ to adjust the output level.

SET MENU

You can use the following parameters in SET MENU to adjust a variety of system settings and customize the way this unit operates. Change the initial settings (indicated in bold under each parameter) to reflect the needs of your listening environment.

■ BASIC SETUP

Use to quickly setup basic system parameters (see page 22).

■ MANUAL SETUP

Use to adjust speaker and system settings manually.

1 SOUND MENU

Use to manually adjust any speaker setting, alter the quality and tone of the sound output by the system or compensate for video signal processing delays when using LCD monitors or projectors.

Y

Most of the parameters described in SOUND MENU are set automatically when you perform "BASIC SETUP" (see page 22). You can use SOUND MENU to make further adjustments.

Item	Features	Page
A) SPEAKER SET	Selects the size of each speaker, the speakers for low-frequency signal output, and the cross over frequency.	50
B) SPEAKER LEVEL	Adjusts the output level of each speaker.	51
C) SP DI STANCE	Adjusts the delay time of each speaker.	51
D) CENTER GEO	Adjusts the tonal quality of the center speaker.	51
E) LFE LEVEL	Adjusts the output level of the LFE channel for Dolby Digital or DTS signals.	51
F) D. RANGE	Adjusts the dynamic range for Dolby Digital or DTS signals.	52
G) AUDI O SET	Customizes the muting level, audio delay and tone bypass settings.	52

2 INPUT MENU

Use to reassign digital input/outputs and select the input mode.

Item	Features	Page
A) I /O ASSI GN	Assigns jacks according to the component to be used.	52
B) I NPUT MODE	Selects the initial input mode of the source.	53
C) I NPUT RENAME	Changes the name of the inputs.	53

3 OPTION MENU

Use to adjust the optional system parameters.

Item	Features	Page
A) DI SPLAY SET	Adjusts the brightness of the display.	53
B) MEMORY GUARD	Locks sound field program parameters and other SET MENU settings.	53
C) PARAM. I NI	Initializes the parameters of a group of sound field programs.	53
D) MULTI ZONE	Specifies the location of the speakers connected to the SPEAKERS B terminals.	54

Using SET MENU

Use the remote control to access and adjust each parameter.

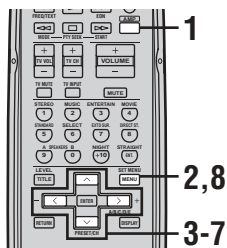

Y
You can change SET MENU parameters while the unit is reproducing sound.

Note

You cannot change some SET MENU parameters while the unit is in either cinema or music night listening mode.

1 Press AMP.

2 Press SET MENU.

“BASIC SETUP” appears in the front panel display.

3 Press u / d to display MANUAL SETUP.

MANUAL SETUP

4 Press ENTER to enter MANUAL SETUP.

1 SOUND MENU appears in the front panel display.

1 SOUND MENU

5 Press u / d to display the desired menu.

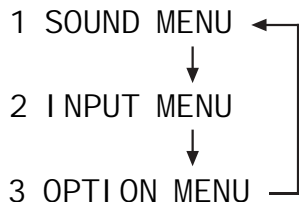

6 Press ENTER to enter the displayed menu.

Repeat steps 5 and 6 to navigate to and enter the items you want to adjust.

To return to the previous menu level, press RETURN.

7 Press u / d and ENTER to select the submenu, then press u / d to select the item and j / i to change the parameter.

Repeat this operation to select and adjust each setting.

To return to the previous menu level, press RETURN.

8 To exit, press SET MENU when finished.

Memory back-up

The memory back-up circuit prevents the stored data from being lost even if this unit is in the standby mode. However, if the power cord is disconnected from the AC outlet, or the power supply is cut for more than one week, the stored data will be lost. If so, adjust the items again.

1 SOUND MENU

Use to manually adjust any speaker setting or compensate for video signal processing delays when using LCD monitors or projectors. Most of the SOUND MENU parameters are set automatically when you perform "BASIC SETUP" (see page 22).

■ Speaker settings A) SPEAKER SET

Use to manually adjust any speaker setting.

y

If you are not satisfied with the bass sounds from your speakers, you can change these settings according to your preference.

Front speakers FRONT

Choices: **LARGE**, SMALL

- Select **LARGE** if you have large front speakers. The unit directs the entire range of the front left and right channel signals to the front left and right speakers.
- Select **SMALL** if you have small front speakers. The unit directs the low-frequency signals of the front channel to the speakers selected with "BASS OUT".

Center speaker CENTER

Choices: LRG, **SML**, NONE

- Select **LRG** if you have a large center speaker. The unit directs the entire range of the center channel signal to the center speaker.
- Select **SML** if you have a small center speaker. The unit directs the low-frequency signals of the center channel to the speakers selected with "BASS OUT".
- Select **NONE** if you do not have a center speaker. The unit directs all of the center channel signal to the front left and right speakers.

Surround left/right speakers SUR. LR

Choices: LRG, **SML**, NONE

- Select **LRG** if you have large surround left and right speakers. The entire range of the surround channel signal is directed to the surround left and right speakers.
- Select **SML** if you have small surround left and right speakers. The low-frequency signals of the surround channel are directed to the speakers selected with "BASS OUT".
- Select **NONE** if you do not have surround speakers. This will set the unit to the Virtual CINEMA DSP mode (see page 31) and automatically set the surround back speaker setting (SUR. B) to **NONE**.

Surround back speaker SUR. B

Choices: LRG, **SML**, NONE

- Select **LRG** if you have a large surround back speaker.
- Select **SML** if you have a small surround back speaker. The low-frequency signals of the surround back channel are directed to the speakers selected with "BASS OUT", and the rest of the frequency signals are directed to the surround back speaker.
- Select **NONE** if you do not have a surround back speaker. The unit directs all of the surround back channel signal to the surround left and right speakers.

Bass out BASS OUT

Low-frequency (bass) signals can be directed to the subwoofer and/or the front left and right speakers according to the characteristics of your system. This setting also determines the routing of the LFE (low-frequency effect) signals found in Dolby Digital or DTS sources.

Choices: SWFR (subwoofer), FRONT, **BOTH**

- Select **SWFR** if you connect a subwoofer. LFE and low-frequency signals from other channels are directed to the subwoofer according to the speaker settings.
- Select **FRONT** if you do not use a subwoofer. LFE and low-frequency signals from other channels are directed to the front speakers according to the speaker settings (even if you have previously set the front speakers to **SML**).
- Select **BOTH** if you connect a subwoofer and you want to output low-frequency signals from front channels to both the front speakers and subwoofer. LFE and low-frequency signals from other channels are also directed to the subwoofer according to the speaker settings. Use this function to reinforce low-frequency signals using the subwoofer when playing back sources such as CDs.

Cross over CrossOver

Use this feature to select a cross-over (cut-off) frequency for all low-frequency signals. All frequencies below the selected frequency will be sent to the subwoofer.

Choices: 40Hz, 60Hz, **80Hz**, 90Hz, 100Hz, 110Hz, 120Hz, 160Hz, 200Hz

Subwoofer phase SWFR PHASE

If bass sounds are lacking or unclear, use this feature to switch the phase of your subwoofer.

Choices: **NRM** (normal), REV (reverse)

- Select **NRM** if you do not want to reverse the phase of your subwoofer.
- Select **REV** to reverse the phase of your subwoofer.

■ Speaker level B) SP LEVEL

Use these settings to manually balance the level of each speaker selected in SPEAKER SET (page 50).

Choices: -10.0 dB to +10.0 dB

- **FL** adjusts the balance of the front left speaker.
- **FR** adjusts the balance of the front right speaker.
- **C** adjusts the balance of the center speaker.
- **SL** adjusts the balance of the surround left speaker.
- **SR** adjusts the balance of the surround right speaker.
- **SB** adjusts the balance of the surround back speaker.
- **SWFR** adjusts the balance of the subwoofer.

■ Speaker distance C) SP DI STANCE

Use this feature to manually input the distance of each speaker and adjust the delay applied to respective channel. Ideally, each speaker should be the same distance from the main listening position. However, this is not possible in most home situations. Thus, a certain amount of delay must be applied to the sound from each speaker so that all sound will arrive at the listening position at the same time.

Unit UNI T

Choices: **meters** (m), feet (ft)

- Select meters to input speaker distances in meters.
- Select feet to input speaker distances in feet.

Speaker distances

Choices: 0.3 to 24.0 m

- **FRONT L** adjusts the distance of the front left speaker. Initial setting: 3.0 m
- **FRONT R** adjusts the distance of the front right speaker. Initial setting: 3.0 m
- **CENTER** adjusts the distance of the center speaker. Initial setting: 3.0 m
- **SUR. L** adjusts the distance of the surround left speaker. Initial setting: 3.0 m
- **SUR. R** adjusts the distance of the surround right speaker. Initial setting: 3.0 m
- **SUR. B** adjusts the distance of the surround back speaker. Initial setting: 2.10 m
- **SWFR** adjusts the distance of the subwoofer. Initial setting: 3.0 m

■ Center graphic equalizer D) CENTER GEO

Use this feature to adjust the built-in 5-band graphic equalizer for the center channel so that the tonal quality of the center speaker matches that of the front speakers. You can make adjustments listening to the currently selected source component or a test tone.

You can adjust 5 frequency bands:
100Hz, 300Hz, 1kHz, 3kHz, 10kHz

Choices: -6 to +6 dB

- Select ON to output test tones from the front left and center speakers, and adjust the tonal quality of the center speaker.
- Select OFF to stop the test tone and output the currently selected source component.

■ Low-frequency effect level E) LFE LEVEL

Use to adjust the output level of the LFE (low-frequency effect) channel according to the capacity of your subwoofer or headphones. The LFE channel carries low-frequency special effects which are only added to certain scenes. This setting is effective only when this unit decodes Dolby Digital or DTS signals.

Choices: -20 to 0 dB

Speaker SP LFE

Select to adjust the speaker LFE level.

Headphone HP LFE

Select to adjust the headphone LFE level.

Note

Depending on the "LFE LEVEL" setting, some signals may not be output from the SUBWOOFER OUTPUT jack.

■ Dynamic range F) D. RANGE

Use to select the amount of dynamic range compression to be applied to your speakers or headphones. This setting is effective only when the unit is decoding Dolby Digital and DTS signals.

Choices: **MAX** (maximum), **STD** (standard), **MIN** (minimum)

Speaker SP D. R

Select to adjust the speaker compression.

Headphone HP D. R

Select to adjust the headphone compression.

- Select **MAX** for feature films.
- Select **STD** for general use.
- Select **MIN** for listening to sources at low volume levels.

■ Audio settings G) AUDIO SET

Use to customize this unit's overall audio settings.

Muting type MUTE TYP.

Use to adjust how much the mute function reduces the output volume.

Choices: **FULL**, -20dB

- Select **FULL** to completely halt all output of sound.
- Select **-20dB** to reduce the current volume by 20 dB.

Audio delay A. DELAY

Use to delay the sound output and synchronize it with the video image. This may be necessary when using certain LCD monitors or projectors.

Choices: **0** to 160 ms

Tone bypass TC. BYPASS

Use to select whether audio output bypasses tone control circuitry when **TREBLE** and **BASS** (page 26) are set to 0 dB.

Choices: **AUTO**, **OFF**

- Select **AUTO** if you want signals to bypass tone control circuitry to provide the purest signal possible.
- Select **OFF** if you do not want signals to bypass tone control circuitry.

2 INPUT MENU

Use to reassign digital input/outputs and select the input mode.

■ Input/output assignment

A) I/O ASSIGN

You can assign jacks according to the component to be used if this unit's initial settings do not correspond to your needs. Change the following parameters to reassign the respective jacks and effectively connect more components. Once the inputs have been reassigned, you can select the corresponding component by using **INPUT** on the front panel or the input selector buttons on the remote control.

For COMPONENT VIDEO jacks A (C. V[A]) and B (C. V[B])

Choices: [A] **DVD**, **DTV/CBL**, **V-AUX**, **VCR**
[B] **DVD**, **DTV/CBL**, **V-AUX**, **VCR**

For OPTICAL INPUT jacks 1 (IN (1)), 2 (IN (2))

Choices: (1) **CD**, **MD/CD-R**, **DVD**, **DTV/CBL**, **V-AUX**, **VCR**
(2) **CD**, **MD/CD-R**, **DVD**, **DTV/CBL**, **V-AUX**, **VCR**

For COAXIAL INPUT jack 3 (IN (3))

Choices: **CD**, **MD/CD-R**, **DVD**, **DTV/CBL**, **V-AUX**, **VCR**

Notes

- You cannot select a specific item more than once for the same type of jack.
- When you connect a component to both the **COAXIAL** and **OPTICAL** jacks, priority is given to the input signals from the **COAXIAL** jack.

■ Input mode B) I NPUT MODE

Use this feature to designate the input mode for sources connected to the DIGITAL INPUT jacks when you turn on this unit (see page 31 for details about the input mode).

Choices: **AUTO**, **LAST**

- Select **AUTO** to allow this unit to automatically detect the type of input signal and select the appropriate input mode.
- Select **LAST** to set this unit to automatically select the last input mode used for that source.

Note

Even if **LAST** is selected, the last setting for the EXT D SUR. button will not be recalled.

■ Input rename C) I NPUT RENAME

Use this feature to change the name of the inputs in the front panel display.

- 1 Press an input selector button to select the input you want to change the name of.
- 2 Press **AMP**.
- 3 Press **j / i** to place the **_** (under-bar) under the space or the character you want to edit.
- 4 Press **u / d** to select the character you want, then use **j / i** to move to the next space.
 - You can use up to 8 characters for each input.
 - Press **d** to change the character in the following order, or press **u** to go in the reverse order: A to Z, a space, 0 to 9, a space, a to z, a space, symbols (#, *, -, +, etc.).
- 5 Repeat steps 1 through 4 to rename each input.
- 6 To exit, press **SET MENU** when finished.

3 OPTION MENU

Use to adjust the optional system parameters.

■ Display settings A) D I SPLAY SET

Dimmer D I M M E R

Use to adjust the brightness of the front panel display.

Choices: **-4** to **0**

■ Memory guard B) M E M O R Y G U A R D

Use this feature to prevent accidental changes to DSP program parameter values and other system settings.

Choices: **ON**, **OFF**

Select **ON** to protect:

- DSP program parameters
- All **SET MENU** items
- All speaker levels

When “**MEMORY GUARD**” is set to **ON**, you cannot use the test tone or select any other **SET MENU** items.

■ Parameter initialization C) P A R A M . I N I

Use this feature to initialize the parameters for each sound field program within a sound field program group. When you initialize a sound field program group, all of the parameter values within that group revert to their initial settings.

Press the corresponding numeric button for the sound field program that you want to initialize.

Choices: **STEREO**, **MUSIC**, **ENTERTAINMENT**, **MOVIE**, **STANDARD**

Notes

- You cannot automatically revert to the previous parameter settings once you initialize a sound field program group.
- You cannot separately initialize individual sound field programs.
- You cannot initialize any program groups when “**MEMORY GUARD**” is set to **ON**.

■ Zone set D)MULTI ZONE

Use to specify the location of speakers connected to the SPEAKERS B terminals.

Speaker B setting SP B

Use this feature to select the location of the front speakers connected to the SPEAKERS B terminals.

Choices: **FRONT**, ZONE B

- Select **FRONT** to turn on/off SPEAKERS A and B when the speakers connected to the SPEAKERS B terminals are set in the main room.
- Select **ZONE B** if the speakers connected to the SPEAKERS B terminals are set in another room. If SPEAKERS A is turned OFF and SPEAKERS B is turned ON, all the speakers including the subwoofer in the main room are muted and the unit outputs sound from SPEAKERS B only.

Notes

- If you connect headphones to the PHONES jack on the unit when "SP B" is set to ZONE B, the sound is output from both headphones and SPEAKERS B.
- If a DSP program is selected when "SP B" is set to ZONE B, the unit automatically enters the Virtual CINEMA DSP mode.

ADVANCED SETUP MENU

The ADVANCED SETUP menu is displayed in the front panel display.

y

- During the advanced setup procedure, audio output is muted.
- During the advanced setup procedure, only the STANDBY/ON, STRAIGHT (EFFECT) and PROGRAM | / h buttons on the front panel are available for operation.

CAUTION

Be sure to set the speaker impedance before using this unit to play back audio or video signals.

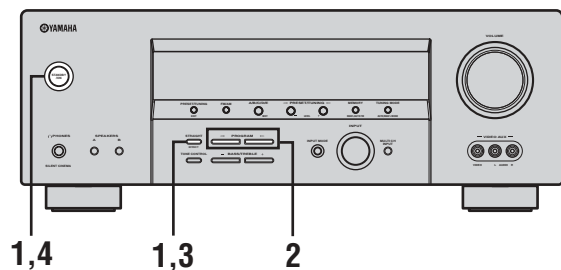

- 1 Turn off the power to this unit, and while holding down STRAIGHT (EFFECT), press STANDBY/ON.**

This unit turns on, and the ADVANCED SETUP menu appears in the front panel display.



While holding down, press



- 2 Press PROGRAM | / h repeatedly to move through the menu and select the item you want to set up.**

See the end of this section for a complete list of available parameters.



- 3 Press STRAIGHT (EFFECT) repeatedly to toggle between the available parameters.**



- 4 Press STANDBY/ON to confirm your selection.**



This completes the advanced setup procedure. The settings you made are reflected the next time this unit's power is turned on.

■ ADVANCED SETUP menu items

Change the initial settings (indicated in bold under each parameter) to reflect the needs of your listening environment.

Speaker impedance SP IMP.

Use to switch the speaker impedance for this unit.

Choices: **8 Ω MIN**, 4 Ω MIN

- Select 8 Ω MIN to set the speaker impedance to 8 Ω .
- Select 4 Ω MIN to set the speaker impedance to 4 Ω .

SP IMP.	Speaker	Impedance level
4 Ω MIN	Front	If you use one set (A or B), the impedance of each speaker must be 4 Ω or higher.
		If you use two sets (A and B), the impedance of each speaker must be 8 Ω or higher.
	Center	The impedance of each speaker must be 6 Ω or higher.
	Surround	
	Surround back	
8 Ω MIN	Front	If you use one set (A or B), the impedance of each speaker must be 8 Ω or higher.
		If you use two sets (A and B), the impedance of each speaker must be 16 Ω or higher.
	Center	The impedance of each speaker must be 8 Ω or higher.
	Surround	
	Surround back	

Factory presets PRESET

Use to reset all parameters to the factory presets (see page 68).

Choices: **CANCEL**, RESET

- Select CANCEL if you do not want this unit's parameters to be initialized when you reset the factory presets.
- Select RESET if you want all of this unit's parameters to be initialized when you reset the factory presets.

Note

This setting does not affect ADVANCED SETUP menu item parameters.

REMOTE CONTROL FEATURES

In addition to controlling this unit, the remote control can also operate other A/V components made by YAMAHA and other manufacturers. To control other components, you must set up remote control with the appropriate remote control codes.

Control area

■ Controlling this unit

The shaded areas below can be used to control this unit when the AMP mode is selected. Press AMP to activate the AMP mode.

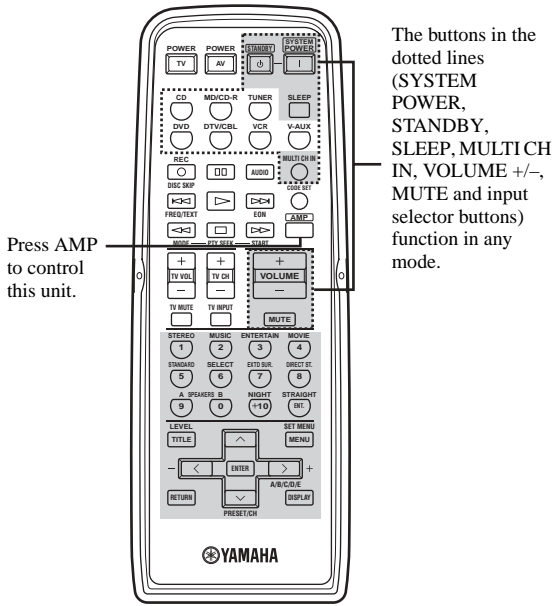

■ Controlling other components

The shaded areas below can be used to control other components. Each button has a different function depending on the selected components. Select the component you want to control by pressing an input selector button.

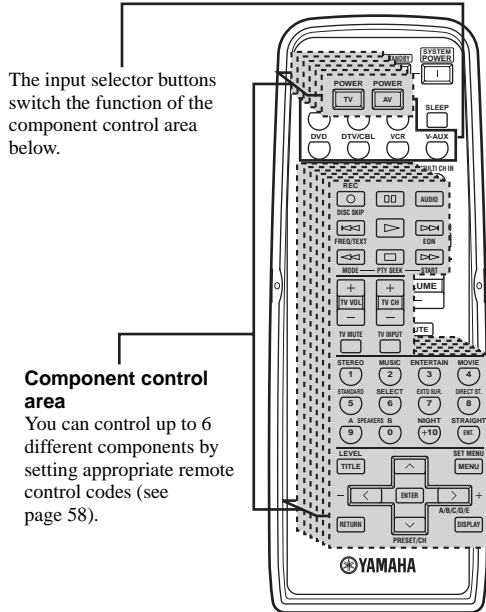

Component control area
You can control up to 6 different components by setting appropriate remote control codes (see page 58).

Setting remote control codes

You can control other components by setting the appropriate remote control codes. Codes can be set up for each input area. For a complete list of available remote control codes, refer to “LIST OF REMOTE CONTROL CODES” at the end of this manual.

The following table shows the default component (Library: component category) and the remote control code for each area.

Remote Control Code Default Settings

Input area	Component category (Library)	Manufacturer	Default YAMAHA code
CD	CD	YAMAHA	199
MD/CD-R	CD-R	YAMAHA	499
TUNER*1	TUNER	YAMAHA	fixed
DVD	DVD	YAMAHA	699
DTV/CBL*2	-	-	-
V-AUX	-	-	-
VCR	-	-	-

*1 You have control only over this unit and other YAMAHA tuners.

*2 You can only set TV remote control codes for the DTV/CBL button. You must set TV remote control codes at the DTV/CBL button (other remote control codes can be set at any input selector button except DTV/CBL).

Note

You may not be able to operate your YAMAHA component even if a YAMAHA remote control code is initially set as listed above. In this case, try to set other YAMAHA remote control code(s).

- 1 While holding down CODE SET, press an input selector button to select the component you want to set up.

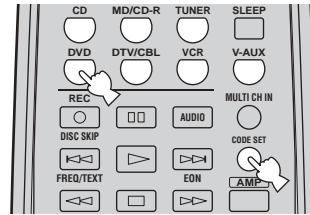

Note

You must press and hold CODE SET throughout this procedure.

- 2 With CODE SET depressed, use the numeric buttons to enter the three-digit remote control code for the component to be used. Refer to “LIST OF REMOTE CONTROL CODES” at the end of this manual. To reset the code, enter the default code for each component shown in the previous table.

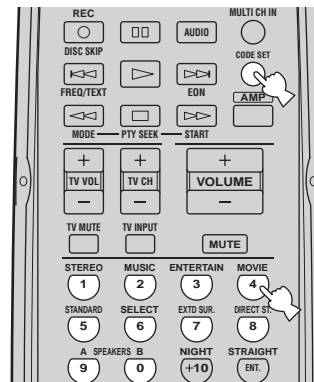

Notes

- If the manufacturer of your component has more than one code, try each of them until you find the correct one.
- You can only assign one remote control code to each input selector button.

Controlling other components

Once you set the appropriate remote control codes, you can use this remote to control your other components. Note that some buttons may not correctly operate the selected component. Use the input selector buttons to select the component you want to operate. The remote control automatically switches to the appropriate control mode for that component.

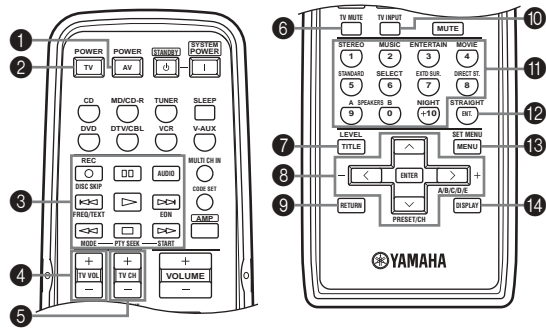

	DVD player	VCR	Digital TV/ Cable TV	CD player	MD/CD recorder	Tuner
1 AV POWER	Power *1	Power *1	VCR power *3	Power *1	Power *1	Power *1
2 TV POWER	TV power *2	TV power *2	TV power	TV power *2	TV power *2	TV power *2
3 REC/ DISC SKIP	Disc skip (player)	Rec	VCR rec *3	Disc Skip	Rec (MD)	
p	Play	Play	VCR play *3	Play	Play	
∞	Search backward	Search backward	VCR search backward *3	Search backward	Search backward	PTY SEEK MODE
f	Search forward	Search forward	VCR search forward *3	Search forward	Search forward	PTY SEEK START
AUDIO	Audio					
e	Pause	Pause	VCR pause *3	Pause	Pause	
b	Skip backward			Skip backward	Skip backward	FRQ/TEXT
a	Skip forward			Skip forward	Skip forward	EON
s	Stop	Stop	VCR stop *3	Stop	Stop	
4 TV VOL +	TV volume up *2	TV volume up *2	TV volume up	TV volume up *2	TV volume up *2	TV volume up *2
TV VOL -	TV volume down *2	TV volume down *2	TV volume down	TV volume down *2	TV volume down *2	TV volume down *2
5 TV CH +	TV channel up *2	TV channel up *2	TV channel up	TV channel up *2	TV channel up *2	TV channel up *2
TV CH -	TV channel down *2	TV channel down *2	TV channel down	TV channel down *2	TV channel down *2	TV channel down *2
6 TV MUTE	TV mute *2	TV mute *2	TV mute	TV mute *2	TV mute *2	TV mute *2
7 TITLE	Title					
8 PRESET/CH u	Up	VCR channel up				Preset up (1-8)
PRESET/CH d	Down	VCR channel down				Preset down (1-8)
j	Left					
i	Right					Preset up (A-E)
ENTER	Play					
9 RETURN	Return					
o TV INPUT	TV input *2	TV input *2	TV input	TV input *2	TV input *2	TV input *2
A 1-9, 0, +10	Numeric buttons	Numeric buttons	Numeric buttons	Numeric buttons	Numeric buttons	Preset stations (1-8)
B ENT.	Title/Index	Enter	Enter	Index	Index	
C MENU	Menu					
D DISPLAY	Display		Display	Display	Display	

*1 This button functions only when the original remote control of the component has a POWER button.

*2 These buttons can operate your TV without switching the input if the remote control code is set in DTV/CBL.

*3 These buttons can operate your VCR without switching the input to VCR if the remote control code is set in VCR.

EDITING SOUND FIELD PARAMETERS

What is a sound field

What really creates the rich, full tones of a live instrument are the multiple reflections from the walls of the room. In addition to making the sound “live”, these reflections enable us to tell where the player is situated, and the size and shape of the room in which we are sitting.

■ Elements of a sound field

In any environment, in addition to the direct sound coming straight to our ears from the player’s instrument, there are two distinct types of sound reflections that combine to make up the sound field:

Early reflections

Reflected sounds reach our ears extremely rapidly (50 ms – 100 ms after the direct sound), after reflecting from one surface only – for example, from the ceiling or a wall. Early reflections actually add clarity to the direct sound.

Reverberations

These are caused by reflections from more than one surface – walls, ceiling, the back of the room – so numerous that they merge together to form a continuous sonic “afterglow”. They are non-directional, and lessen the clarity of the direct sound.

Direct sound, early reflections and subsequent reverberation taken together help us to determine the subjective size and shape of the room, and it is this information that the digital sound field processor reproduces in order to create sound fields.

If you could create the appropriate early reflections and subsequent reverberations in your listening room, you would be able to create your own listening environment. The acoustics in your room could be changed to those of a concert hall, a dance floor, or virtually any size room at all. This ability to create sound fields at will is exactly what YAMAHA has done with the digital sound field processor.

Changing parameter settings

You can enjoy good quality sound with the factory preset parameters. Although you do not have to change the initial settings, you can change some of the parameters to better suit the input source or your listening room.

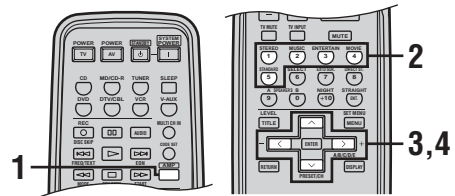

1 Press AMP.



2 Select the sound field program you want to adjust.

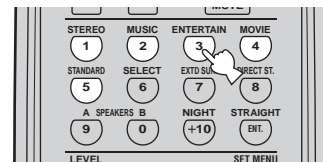

3 Press u / d to select the parameters.

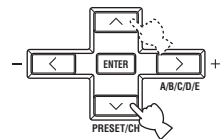

4 Press j / i to change the parameter value.

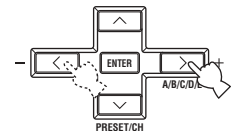

y
If you press and hold j / i to change the parameter value, the front panel display automatically stops at the factory preset parameter momentarily.

5 Repeat steps 2 through 4 as necessary to change other program parameters.**Note**

You cannot change parameter values when “MEMORY GUARD” is set to ON. If you want to change the parameter values, set “MEMORY GUARD” to OFF (see page 53).

Memory back-up

The memory back-up circuit prevents the stored data from being lost even if this unit is set in the standby mode, the power cord is disconnected from the AC outlet, or the power supply is temporarily cut due to power failure. However, if the power is cut for more than one week, the parameter values will return to the factory settings. If this happens, edit the parameter value again.

■ Resetting parameters to the factory presets

Use PARAM. INI (see page 53).

SOUND FIELD PARAMETER DESCRIPTIONS

You can adjust the values of certain digital sound field parameters so the sound fields are recreated accurately in your listening room. Not all of the following parameters are found in every program.

■ DSP LEVEL (DSP level)

Function: Adjusts the level of all the DSP effect sounds within a narrow range.

Description: Depending on the acoustics of your listening room, you may want to increase or decrease the DSP effect level relative to the level of the direct sound.

Control range: -6 dB to +3 dB

■ INIT. DLY (Initial Delay)

Function: Changes the apparent distance from the source sound by adjusting the delay between the direct sound and the first reflection heard by the listener.

Description: The smaller the value, the closer the sound source seems to the listener. The larger the value, the farther it seems. For a small room, set to a small value. For a large room, set to a large value.

Control range: 1 to 99 msec

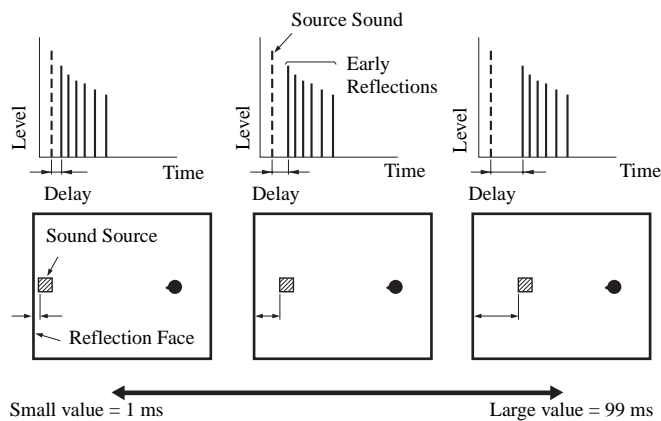

For 2ch Stereo:

■ DIRECT (Direct)

Function: Bypasses this unit's decoders and DSP processors for pure high fidelity sound when playing 2-channel analog sources. The AUTO setting is effective only when BASS and TREBLE are set to 0 dB.

Choices: AUTO, OFF

Notes

- When multi-channel signals (Dolby Digital and DTS) are input, they are downmixed to 2 channels and output from the front left and right speakers.
- When "BASS OUT" is set to BOTH, or "FRONT" set to SMALL and "BASS OUT" set to SWFR, front left and right speaker low-frequency signals are redirected to the subwoofer.

For 6ch Stereo:

Function: These parameters adjust the volume level for each channel in 6-channel stereo mode.

Control range: 0 to 100%

■ **CT LEVEL (Center level)**

■ **SL LEVEL (Surround left level)**

■ **SR LEVEL (Surround right level)**

■ **SB LEVEL (Surround back level)**

For PRO LOGIC IIx Music and PRO LOGIC II Music:

■ **PANORAMA (Panorama)**

Function: Sends stereo signals to the surround speakers as well as the front speakers for a wraparound effect.

Choices: **OFF, ON**

■ **DIMENSION (Dimension)**

Function: Gradually adjusts the sound field either towards the front or towards the rear.

Control range: -3 (towards the rear) to +3 (towards the front), initial setting is STD (standard).

■ **CT WIDTH (Center width)**

Function: Adjusts the center image from all three front speakers to varying degrees. A larger value adjusts the center image towards the front left and right speakers.

Control range: 0 (center channel sound is output only from center speaker) to 7 (center channel sound is output only from front left and right speakers)

Initial setting: 3

Note

This parameter can be set only when SUR. STANDARD is selected.

For DTS Neo:6 Music:

■ **C. IMAGE (Center image)**

Function: Adjusts the center image from all three front speakers to varying degrees.

Control range: 0 to 1.0

Initial setting: 0.3

Note

This parameter can be set only when SUR. STANDARD is selected.

TROUBLESHOOTING

Refer to the chart below when this unit does not function properly. If the problem you are experiencing is not listed below or if the instruction below does not help, set this unit to the standby mode, disconnect the power cord, and contact the nearest authorized YAMAHA dealer or service center.

■ General

Problem	Cause	Remedy	Refer to page
This unit fails to turn on when STANDBY/ON (or SYSTEM POWER) is pressed, or enters the standby mode soon after the power has been turned on.	The power cord is not connected or the plug is not completely inserted.	Connect the power cord firmly.	—
	The impedance setting is incorrect.	Set the impedance to match your speakers.	56
	The protection circuitry has been activated.	Make sure all speaker wire connections on this unit and on all speakers are secure and that the wire for each connection does not touch anything other than its respective connection.	12-13
	This unit has been exposed to a strong external electric shock (such as lightning or strong static electricity).	Set this unit in the standby mode, disconnect the power cord, plug it back in after 30 seconds, then use it normally.	—
No sound	Incorrect input or output cable connections.	Connect the cables properly. If the problem persists, the cables may be defective.	15-18
	The input mode is set to DTS or ANALOG.	Select AUTO.	31
	No appropriate input source has been selected.	Select an appropriate input source with INPUT, MULTI CH INPUT (or MULTI CH IN on the remote control) or the input selector buttons.	25
	Speaker connections are not secure.	Secure the connections.	12
	The front speakers to be used have not been selected properly.	Select the front speakers with SPEAKERS A and/or B.	25
	The volume is turned down.	Turn up the volume.	—
	The sound is muted.	Press MUTE or any operation button of this unit to resume audio output, then adjust the volume.	26
	The input mode is set to ANALOG while playing a source encoded with a DTS signal.	Set the input mode to AUTO or DTS.	31
Signals this unit cannot reproduce are being received from a source component, such as a CD-ROM.	Play a source whose signals can be reproduced by this unit.	—	

Problem	Cause	Remedy	Refer to page
The sound suddenly goes off.	The protection circuitry has been activated because of a short circuit, etc.	Check that the impedance selector setting is correct.	56
		Check that the speaker wires are not touching each other and then turn this unit back on.	—
	The sleep timer has turned the unit off.	Turn on the power, and play the source again.	—
	The sound is muted.	Press MUTE to cancel a mute.	26
Only the speaker on one side can be heard.	Incorrect cable connections.	Connect the cables properly. If the problem persists, the cables may be defective.	12
	Incorrect balance settings in SET MENU.	Adjust the SP LEVEL settings.	51
Only the center speaker outputs substantial sound.	When playing a monaural source with a CINEMA DSP program, the source signal is directed to the center channel, and the front and surround speakers output effect sounds.		
No sound from the effect speakers.	The sound field programs are turned off.	Press STRAIGHT to turn them on.	31
	You are using a source or program combination that does not output sound from all channels.	Try another sound field program.	27, 43
No sound from the center speaker.	The output level of the center speaker is set to minimum.	Raise the level of the center speaker.	51
	“CENTER” in SET MENU is set to NONE.	Select the appropriate setting for the center speaker.	50
	One of the HiFi DSP programs (except for 6ch Stereo) has been selected.	Try another sound field program.	27, 43
No sound from the surround speakers.	The output level of the surround speakers is set to minimum.	Raise the output level of the surround speakers.	51
	“SUR. LR” in SET MENU is set to NONE.	Select the appropriate setting for the surround left and right speakers.	50
	A monaural source is being played with STRAIGHT.	Press STRAIGHT (EFFECT) to turn on the sound fields.	—
No sound from the surround back speaker.	“SUR. LR” in SET MENU is set to NONE.	If the surround left and right speakers are set to NONE, the surround back speaker setting is automatically set to NONE. Select the appropriate setting for the surround speakers.	50
	“SUR. B” in SET MENU is set to NONE.	Select LRG or SML.	50
No sound from the subwoofer.	“BASS OUT” in SET MENU is set to FRONT when a Dolby Digital or DTS signal is being played.	Select SWFR or BOTH.	50
	“BASS OUT” in SET MENU is set to SWFR or FRONT when a 2-channel source is being played.	Select BOTH.	50
	The source does not contain low bass signals.		

Problem	Cause	Remedy	Refer to page
Dolby Digital or DTS sources cannot be played. (Dolby Digital or DTS indicator in the front panel display does not light up.)	The connected component is not set to output Dolby Digital or DTS digital signals.	Make an appropriate setting following the operating instructions for your component.	—
	The input mode is set to ANALOG.	Set the input mode to AUTO or DTS.	31
A “humming” sound can be heard.	Incorrect cable connections.	Firmly connect the audio plugs. If the problem persists, the cables may be defective.	—
The volume level cannot be increased, or the sound is distorted.	The component connected to the OUT (REC) jacks of this unit is turned off.	Turn on the power to the component.	—
The sound effect cannot be recorded.	It is not possible to record the sound effect with a recording component.		
A source cannot be recorded by a digital recording component connected to this DIGITAL OUTPUT jack.	The source component is not connected to this unit’s DIGITAL INPUT jacks.	Connect the source component to the DIGITAL INPUT jacks.	14-18
	Some components cannot record the Dolby Digital or DTS sources.		
A source cannot be recorded by an analog component connected to the AUDIO OUT jacks.	The source component is not connected to this unit’s analog AUDIO IN jacks.	Connect the source component to the analog AUDIO IN jacks.	14-18
The sound field parameters and some other settings on this unit cannot be changed.	“MEMORY GUARD” in SET MENU is set to ON.	Select OFF.	53
This unit does not operate properly.	The internal microcomputer has been frozen by an external electric shock (such as lightning or excessive static electricity) or by a power supply with low voltage.	Disconnect the AC power cord from the outlet and then plug it in again after about 30 seconds.	—
“CHECK SP WIRES” appears in the front panel display.	Speaker cables are short circuited.	Make sure all speaker cables are connected correctly.	12
There is noise interference from digital or radio frequency equipment, or this unit.	This unit is too close to the digital or high-frequency equipment.	Move this unit further away from such equipment.	—
The picture is disturbed.	The video source uses scrambled or encoded signals to prevent dubbing.		
This unit suddenly turns into the standby mode.	The internal temperature becomes too high and the overheat protection circuitry has been activated.	Wait about 1 hour for this unit to cool down and then turn it back on.	—

■ Tuner

Problem		Cause	Remedy	Refer to page
FM	FM stereo reception is noisy.	The characteristics of FM stereo broadcasts may cause this problem when the transmitter is too far away or the antenna input is poor.	Check the antenna connections. Try using a high-quality directional FM antenna.	19
			Use the manual tuning method.	34
	There is distortion, and clear reception cannot be obtained even with a good FM antenna.	There is multipath interference.	Adjust the antenna position to eliminate multipath interference.	—
	The desired station cannot be tuned in with the automatic tuning method.	The signal is too weak.	Use a high-quality directional FM antenna.	19
			Use the manual tuning method.	34
Previously preset stations can no longer be tuned in.	This unit has been disconnected for a long period.	Preset the stations again.	34	
AM	The desired station cannot be tuned in with the automatic tuning method.	The signal is weak or the antenna connections are loose.	Tighten the AM loop antenna connections and orient it for the best reception.	—
			Use the manual tuning method.	34
	There are continuous crackling and hissing noises.	Noises result from lightning, fluorescent lamps, motors, thermostats and other electrical equipment.	Use an outdoor antenna and a ground wire. This will help somewhat, but it is difficult to eliminate all noise.	—
	There are buzzing and whining noises.	A TV set is being used nearby.	Move this unit away from the TV.	—

■ Remote control

Problem	Cause	Remedy	Refer to page	
The remote control does not work nor function properly.	Wrong distance or angle.	The remote control will function within a maximum range of 6 m and no more than 30 degrees off-axis from the front panel.	7	
	Direct sunlight or lighting (from an inverter type of fluorescent lamp, etc.) is striking the remote control sensor of this unit.	Reposition this unit.	—	
	The batteries are weak.	Replace all batteries.	3	
	The remote control code was not correctly set.		Set the remote control code correctly using “LIST OF REMOTE CONTROL CODES” at the end of this manual.	58
			Try to set another code for the same remote control using “LIST OF REMOTE CONTROL CODES” at the end of this manual.	58
	Even if the remote control code is correctly set, there are some models that do not respond to the remote control.			

RESETTING THE FACTORY PRESETS

If you want to reset all of your unit's parameters for any reason, do the following. This procedure completely resets ALL parameters, including the SET MENU, level, assign and tuner presets.

Be sure this unit is in standby mode.

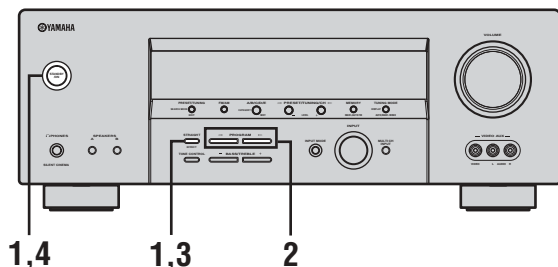

- 4 Press STANDBY/ON to confirm your selection.**



If you selected "RESET", the unit is reset to its factory presets and switches to standby mode. If you selected "CANCEL", the unit switches to standby mode and nothing is reset.

- 1 With the unit in standby mode, hold down STRAIGHT (EFFECT) on the front panel and press STANDBY/ON.**

The ADVANCED SETUP menu appears in the front panel display.



While holding down, press



To cancel the initialization procedure without making any changes, press STANDBY/ON.

- 2 Press PROGRAM | / h repeatedly to move through the menu and select "PRESET".**



- 3 Press STRAIGHT (EFFECT) to select the desired setting.**



RESET To reset the unit to its factory presets.
CANCEL To cancel without making any changes.

GLOSSARY

Audio formats

■ Dolby Digital

Dolby Digital is a digital surround sound system that gives you completely independent multi-channel audio. With 3 front channels (left, center, and right), and 2 surround stereo channels, Dolby Digital provides 5 full-range audio channels. With an additional channel especially for bass effects, called LFE (low frequency effect), the system has a total of 5.1-channels (LFE is counted as 0.1 channel). By using 2-channel stereo for the surround speakers, more accurate moving sound effects and surround sound environment are possible than with Dolby Surround. The wide dynamic range (from maximum to minimum volume) reproduced by the 5 full-range channels and the precise sound orientation generated using digital sound processing provide listeners with previously unheard of excitement and realism.

With this unit, any sound environment from monaural up to a 5.1-channel configuration can be freely selected for your enjoyment.

■ Dolby Digital EX

Dolby Digital EX creates 6 full-bandwidth output channels from 5.1-channel sources. This is done using a matrix decoder that derives 3 surround channels from the 2 in the original recording. For the best results, Dolby Digital EX should be used with movie sound tracks recorded with Dolby Digital Surround EX. With this additional channel, you can experience more dynamic and realistic moving sound especially with scenes with “flyover” and “fly-around” effects.

■ Dolby Pro Logic II

Dolby Pro Logic II is an improved technique used to decode vast numbers of existing Dolby Surround software. This new technology enables a discrete 5-channel playback with 2 front left and right channels, 1 center channel, and 2 surround left and right channels (instead of only 1 surround channel for conventional Pro Logic technology). Music and Game modes are also available for 2-channel sources in addition to the Movie mode.

■ Dolby Pro Logic IIx

Dolby Pro Logic IIx is a new technology enabling discrete multi-channel playback from 2-channel or multi-channel sources. There is a Music mode for music, a Movie mode for movies (for 2-channel sources only) and a Game mode for games.

■ Dolby Surround

Dolby Surround uses a 4 channel analog recording system to reproduce realistic and dynamic sound effects: 2 front left and right channels (stereo), a center channel for dialog (monaural), and a surround channel for special sound effects (monaural). The surround channel reproduces sound within a narrow frequency range.

Dolby Surround is widely used with nearly all video tapes and laser discs, and in many TV and cable broadcasts as well. The Dolby Pro Logic decoder built into this unit employs a digital signal processing system that automatically stabilizes the volume on each channel to enhance moving sound effects and directionality.

■ DTS 96/24

DTS 96/24 offers an unprecedented level of audio quality for multi-channel sound on DVD-Video, and is fully backward-compatible with all DTS decoders. “96” refers to a 96 kHz sampling rate (compared to the typical 48 kHz sampling rate). “24” refers to 24-bit word length. DTS 96/24 offers sound quality transparent to the original 96/24 master, and 96/24 5.1-channel sound with full-quality full-motion video for music programs and motion picture soundtracks on DVD-video.

■ DTS (Digital Theater Systems) Digital Surround

DTS digital surround was developed to replace the analog soundtracks of movies with a 6-channel digital sound track, and is now rapidly gaining popularity in movie theaters around the world. Digital Theater Systems Inc. has developed a home theater system so that you can enjoy the depth of sound and natural spatial representation of DTS digital surround in your home. This system produces practically distortion-free 6-channel sound (technically, a left, right and center channels, 2 surround channels, plus an LFE 0.1 channel as a subwoofer, for a total of 5.1-channels). The unit incorporates a DTS-ES decoder that enables 6.1-channel reproduction by adding the surround back channel to existing 5.1-channel format.

■ Neo:6

Neo:6 decodes the conventional 2-channel sources for 6 channel playback by the specific decoder. It enables playback with the full-range channels with higher separation just like digital discrete signal playback. Two modes are available; “Music mode” for playing music sources and “Cinema mode” for movies.

Sound field programs

■ CINEMA DSP

Since the Dolby Surround and DTS systems were originally designed for use in movie theaters, their effect is best felt in a theater having many speakers and designed for acoustic effects. Since home conditions, such as room size, wall material, number of speakers, and so on, can differ so widely, it's inevitable that there are differences in the sound heard as well. Based on a wealth of actually measured data, YAMAHA CINEMA DSP uses YAMAHA original sound field technology to combine Dolby Pro Logic, Dolby Digital and DTS systems to provide the visual and audio experience of movie theater in the listening room of your own home.

■ SILENT CINEMA

YAMAHA has developed a natural, realistic sound effect DSP algorithm for headphones. Parameters for headphones have been set for each sound field so that accurate representations of all the sound field programs can be enjoyed on headphones.

■ Virtual CINEMA DSP

YAMAHA has developed a Virtual CINEMA DSP algorithm that allows you to enjoy DSP sound field surround effects even without any surround speakers by using virtual surround speakers. It is even possible to enjoy Virtual CINEMA DSP using a minimal two-speaker system that does not include a center speaker.

Audio information

■ ITU-R

ITU-R is the radio communication sector of the ITU (International Telecommunication Union). ITU-R recommends a standard speaker placement which is used in many critical listening rooms, especially for mastering purposes.

■ LFE 0.1 channel

This channel is for the reproduction of low bass signals. The frequency range for this channel is 20 Hz to 120 Hz. This channel is counted as 0.1 because it only enforces a low frequency range compared to the full-range reproduced by the other 5/6 channels in Dolby Digital or DTS 5.1/6.1-channel systems.

■ PCM (Linear PCM)

Linear PCM is a signal format under which an analog audio signal is digitized, recorded and transmitted without using any compression. This is used as a method of recording CDs and DVD audio. The PCM system uses a technique for sampling the size of the analog signal per very small unit of time. Standing for "pulse code modulation", the analog signal is encoded as pulses and then modulated for recording.

■ Sampling frequency and number of quantized bits

When digitizing an analog audio signal, the number of times the signal is sampled per second is called the sampling frequency, while the degree of fineness when converting the sound level into a numeric value is called the number of quantized bits.

The range of rates that can be played back is determined based on the sampling rate, while the dynamic range representing the sound level difference is determined by the number of quantized bits. In principle, the higher the sampling frequency, the wider the range of frequencies that can be played back, and the higher the number of quantized bits, the more finely the sound level can be reproduced.

Video signal information

■ **Component video signal**

With the component video signal system, the video signal is separated into the Y signal for the luminance and the P_B and P_R signals for the chrominance. Color can be reproduced more faithfully with this system because each of these signals is independent. The component signal is also called the “color difference signal” because the luminance signal is subtracted from the color signal. A monitor with component input jacks is required in order to use the component signal for output.

■ **Composite video signal**

With the composite video signal system, the video signal is composed of three basic elements of a video picture; color, brightness and synchronization data. A composite video jack on a video component transmits these three elements combined.

■ **S-video signal**

With the S-video signal system, the video signal normally transmitted using a pin cable is separated and transmitted as the Y signal for the luminance and the C signal for the chrominance through the S-video cable. Using the S VIDEO jack eliminates video signal transmission loss and allows recording and playback of even more beautiful images.

SPECIFICATIONS

AUDIO SECTION

- Minimum RMS Output Power for Front, Center, Surround, Surround back
20 Hz to 20 kHz, 0.06% THD, 8 Ω 85 W
- Maximum Power (EIAJ)
[Asia, Korea and General models]
1 kHz, 10% THD, 8 Ω 125 W
- Dynamic Power (IHF)
8/6/4/2 Ω 115/150/185/230 W
- DIN Standard Output Power [U.K. and Europe models]
1 kHz, 0.7% THD, 4 Ω 130 W
- IEC Output Power [U.K., Europe and Asia models]
1 kHz, 0.06% THD, 8 Ω 95 W
- Damping Factor (IHF)
20 Hz to 20 kHz, 8 Ω 120 or more
- Frequency Response
CD terminal to Front L/R 10 Hz to 100 kHz, -3 dB
- Total Harmonic Distortion
CD, etc. to Front L/R (20 Hz to 20 kHz, 40 W, 8 Ω)
..... 0.06% or less
- Signal to Noise Ratio (IHF-A Network)
CD (250 mV) to Front L/R, Effect Off 100 dB or more
- Residual Noise (IHF-A Network)
Front L/R 150 μ V or less
- Channel Separation (1 kHz/10 kHz)
CD (5.1 k Ω terminated) to Front L/R 60 dB/45 dB or more
- Tone Control (Front L/R)
BASS Boost/Cut \pm 10 dB/60 Hz
TREBLE Boost/Cut \pm 10 dB/20 kHz
- Phones Output 150 mV/100 Ω
- Input Sensitivity/Input Impedance
CD, etc. 200 mV/47 k Ω
MULTI CH INPUT 200 mV/47 k Ω
- Output Level/Output Impedance
REC OUT 200 mV/1.2 k Ω
SUBWOOFER 4 V/1.2 k Ω

VIDEO SECTION

- Video Signal Type PAL/NTSC
- Signal to Noise Ratio 50 dB or more
- Frequency Response (MONITOR OUT)
Composite, S-video 5 Hz to 10 MHz, -3 dB
Component 5 Hz to 60 MHz, -3 dB

FM SECTION

- Tuning Range
[U.S.A. and Canada models] 87.5 to 107.9 MHz
[Asia and General models] 87.5/87.50 to 108.0/108.00 MHz
[Other models] 87.50 to 108.00 MHz
- Usable Sensitivity (IHF) 1.0 μ V (11.2 dBf)
- Signal to Noise Ratio (IHF)
Mono/Stereo 76 dB/70 dB
- Harmonic Distortion (1 kHz)
Mono/Stereo 0.2%/0.3%
- Stereo Separation (1 kHz) 42 dB
- Frequency Response 20 Hz to 15 kHz, +0.5, -2 dB

AM SECTION

- Tuning Range
[U.S.A. and Canada models] 530 to 1710 kHz
[Asia and General models] 530/531 to 1710/1611 kHz
[Other models] 531 to 1611 kHz
- Usable Sensitivity 300 μ V/m

GENERAL

- Power Supply
[U.S.A. and Canada models] AC 120 V, 60 Hz
[Australia model] AC 240 V, 50 Hz
[Korea model] AC 220 V, 60 Hz
[U.K. and Europe models] AC 230 V, 50 Hz
[General model] AC 110/120/220/230-240 V, 50/60 Hz
[Asia model] AC 220/230-240 V, 50/60 Hz
- Power Consumption
[U.S.A. and Canada models] 350 W/440 VA
[Other models] 360 W
- Standby Power Consumption 0.1 W or less
- AC Outlets
[U.K. and Australia models] 1 (Total 100 W maximum)
[U.S.A. and Canada models] 2 (Total 100 W maximum)
[Europe, Asia and General models] 2 (Total 50 W maximum)
- Dimensions (W x H x D) 435 x 161 x 416 mm
- Weight 11 kg

ATTENTION: VEUILLEZ LIRE CE QUI SUIT AVANT D'UTILISER L'APPAREIL.

- 1 Pour utiliser l'appareil au mieux de ses possibilités, lisez attentivement ce mode d'emploi. Conservez-le soigneusement pour référence.
- 2 Installez cet appareil audio dans un endroit bien aéré, frais, sec et propre – à l'abri de la lumière directe du soleil, des sources de chaleur ou de vibration, des poussières, de l'humidité et du froid. Ménagez un espace libre d'au moins 30 cm au-dessus et 20 cm sur chaque côté et à l'arrière, pour qu'il soit bien ventilé.
- 3 Placez l'appareil loin des équipements, moteurs et transformateurs électriques, pour éviter les ronflements parasites.
- 4 N'exposez pas l'appareil à des variations brutales de température, ne le placez pas dans un environnement très humide (par exemple dans une pièce contenant un humidificateur) car cela peut entraîner la condensation d'humidité à l'intérieur de l'appareil qui elle-même peut être responsable de secousse électrique, d'incendie, de dommage à l'appareil ou de blessure corporelle.
- 5 Evitez d'installer l'appareil dans un endroit où des objets peuvent tomber, ainsi que là où l'appareil pourrait être exposé à des éclaboussures ou des gouttes d'eau. Sur le dessus de l'appareil, ne placez pas:
 - D'autres appareils qui peuvent endommager la surface de l'appareil ou provoquer sa décoloration.
 - Des objets se consumant (par exemple, une bougie) qui peuvent être responsables d'incendie, de dommage à l'appareil ou de blessure corporelle.
 - Des récipients contenant des liquides qui peuvent être à l'origine de secousse électrique ou de dommage à l'appareil.
- 6 Ne couvrez pas l'appareil d'un journal, d'une nappe, d'un rideau, etc. car cela empêcherait l'évacuation de la chaleur. Toute augmentation de la température intérieure de l'appareil peut être responsable d'incendie, de dommage à l'appareil ou de blessure corporelle.
- 7 Ne branchez pas la fiche du cordon d'alimentation de l'appareil sur une prise secteur aussi longtemps que tous les raccordements n'ont pas été effectués.
- 8 Ne pas faire fonctionner l'appareil à l'envers. Il risquerait de chauffer et d'être endommagé.
- 9 N'exercez aucune force excessive sur les commutateurs, les boutons et les cordons.
- 10 Pour débrancher la fiche du cordon d'alimentation au niveau de la prise secteur, saisissez la fiche et ne tirez pas sur le cordon.
- 11 Ne nettoyez pas l'appareil au moyen d'un solvant chimique, ce qui pourrait endommager la finition. Utilisez un chiffon sec et propre.
- 12 N'alimentez l'appareil qu'à partir de la tension prescrite. Alimenter l'appareil sous une tension plus élevée est dangereux et peut être responsable d'incendie, de dommage à l'appareil ou de blessure corporelle. YAMAHA ne saurait être tenue responsable des dommages résultant de l'alimentation de l'appareil sous une tension autre que celle prescrite.
- 13 Pour empêcher tout dommage causé par les éclairs, déconnectez le cordon d'alimentation de la prise murale pendant un orage.
- 14 Ne tentez pas de modifier ni de réparer l'appareil. Consultez le service YAMAHA compétent pour toute réparation qui serait requise. Le coffret de l'appareil ne doit jamais être ouvert, quelle que soit la raison.
- 15 Si vous envisagez de ne pas vous servir de l'appareil pendant une longue période (par exemple, pendant les vacances), débranchez la fiche du cordon d'alimentation au niveau de la prise secteur.
- 16 Lisez la section intitulée "GUIDE DE DÉPANNAGE" où figurent une liste d'erreurs de manipulation communes avant de conclure que l'appareil présente une anomalie de fonctionnement.
- 17 Avant de déplacer l'appareil, appuyez sur STANDBY/ON pour placer l'appareil en veille puis débranchez la fiche du cordon d'alimentation au niveau de la prise secteur.

AVERTISSEMENT

POUR RÉDUIRE LES RISQUES D'INCENDIE OU DE SECOUSSE ÉLECTRIQUE, N'EXPOSEZ PAS CET APPAREIL À LA PLUIE OU À L'HUMIDITÉ.

Cet appareil n'est pas isolé du secteur aussi longtemps qu'il demeure relié à une prise secteur, y compris lorsqu'il n'est pas en service. Il se trouve alors "en veille". En veille, l'appareil consomme une très faible quantité d'électricité.

TABLE DES MATIÈRES

INTRODUCTION

PARTICULARITÉS	2
POUR COMMENCER	3
Accessoires fournis	3
Mise en place des piles dans le boîtier de télécommande	3
COMMANDES ET FONCTIONS	4
Face avant	4
Boîtier de télécommande	6
Utilisation du boîtier de télécommande	7
Afficheur de la face avant	8
Panneau arrière	10

PRÉPARATIONS

MISE EN ŒUVRE DES ENCEINTES	11
Disposition des enceintes	11
Raccordements des enceintes	12
RACCORDEMENTS	14
Avant de raccorder les appareils	14
Raccordements des appareils vidéo	15
Raccordements des appareils audio	18
Raccordement des antennes FM et AM	19
Raccordement du cordon d'alimentation	20
Impédance des enceintes	21
Mise sous tension	21
MISE EN ŒUVRE DE BASE	22
Utilisation du menu BASIC SETUP	22

OPÉRATIONS DE BASE

LECTURE	25
Opérations de base	25
Sélection d'une correction de champ sonore	27
Sélection du mode d'entrée	31
SYNTONISATION	33
Syntonisation automatique et syntonisation manuelle	33
Mise en mémoire des fréquences	34
Choix d'une présélection	36
Échange des fréquences	37
Réception des stations Radio Data System	38
Sélection du mode Radio Data System	39
Service PTY SEEK	40
Service EON	41
ENREGISTREMENT	42

CORRECTIONS DE CHAMP SONORE

DESCRIPTION DES CORRECTIONS DE CHAMP SONORE	43
Cas des films et des sources vidéo	43
Sources musicales	45

OPÉRATIONS DÉTAILLÉES

OPÉRATIONS DÉTAILLÉES	46
Utilisation de la minuterie de mise hors service	46
Réglage manuel du niveau de sortie des enceintes	47
SET MENU	48
Utilisation de SET MENU	49
1 SOUND MENU	50
2 INPUT MENU	52
3 OPTION MENU	53
MENU DES RÉGLAGES DÉTAILLÉS	55
PARTICULARITÉS DE LA TÉLÉCOMMANDE	57
Section des commandes	57
Enregistrement des codes de commande	58
Commande des autres appareils	59

INFORMATIONS COMPLÉMENTAIRES

MODIFICATION DES PARAMÈTRES DES CHAMPS SONORES	60
Qu'est-ce qu'un champ sonore	60
Modification des valeurs des paramètres	60
DESCRIPTION DES PARAMÈTRES DE CORRECTION DE CHAMP SONORE	62
GUIDE DE DÉPANNAGE	64
RÉTABLISSEMENT DES VALEURS USINE	68
GLOSSAIRE	69
Formats des gravures sonores	69
Corrections de champ sonore	70
Informations relatives aux signaux sonores	70
Informations relatives aux signaux vidéo	71
CARACTÉRISTIQUES TECHNIQUES	72

INTRODUCTION

PRÉPARATIONS

OPÉRATIONS DE
BASE

CORRECTIONS DE
CHAMP SONORE

OPÉRATIONS
DÉTAILLÉES

INFORMATIONS
COMPLÉMENTAIRES

Français

PARTICULARITÉS

Amplificateur intégré à 6 voies

- ◆ Puissance de sortie minimum efficace (DHT 0,06%, 20 Hz – 20 kHz, 8 Ω)
Voies avant: 85 W + 85 W
Voie centrale: 85 W
Ambiance: 85 W + 85 W
Voie arrière d'ambiance: 85 W

Particularités du champ sonore

- ◆ Technologie originale YAMAHA pour la création de champs sonores
- ◆ Décodeur Dolby Digital/Dolby Digital EX
- ◆ Décodeur DTS/DTS-ES Matrix 6.1, Discrete 6.1, DTS Neo:6, DTS 96/24
- ◆ Décodeur Dolby Pro Logic/Dolby Pro Logic II/Dolby Pro Logic IIx
- ◆ Virtual CINEMA DSP
- ◆ SILENT CINEMA™

Syntoniseur AM/FM perfectionné

- ◆ Mémoire de syntonisation, à accès aléatoire, pour 40 fréquences directement utilisables
- ◆ Mise en mémoire automatique des fréquences
- ◆ Possibilité de décalage des fréquences en mémoire (Modification de la mémoire)

Autres particularités

- ◆ Convertisseur N-A 192 kHz/24 bits
- ◆ SET MENU, un outil performant pour l'optimisation de l'appareil en fonction de la chaîne audio et vidéo
- ◆ 6 prises d'entrée supplémentaires pour un appareil multivoie
- ◆ Possibilité d'entrée et de sortie des signaux S-vidéo
- ◆ Possibilité d'entrée et de sortie des composantes vidéo
- ◆ Prises optique et coaxiale pour les signaux audionumériques
- ◆ Minuterie de mise hors service
- ◆ Modes d'écoute tardive pour le cinéma et la musique
- ◆ Boîtier de télécommande avec mémoire des codes de commande

- Le symbole  appelle votre attention sur un conseil d'utilisation.
- Certaines actions peuvent être commandées au moyen des touches de l'appareil ou de celles du boîtier de télécommande. Si le nom d'une touche de l'appareil et le nom de celle du boîtier de télécommande diffèrent, ce dernier est donné entre parenthèses.
- Ce mode d'emploi a été imprimé avant la fabrication de l'appareil. Les caractéristiques et la présentation ont pu être modifiées à fin d'amélioration, etc. En cas de divergence entre le mode d'emploi et l'appareil, ce dernier prime.



Fabriqué sous licence de Dolby Laboratories.
"Dolby", "Pro Logic", "Surround EX" et le symbole des deux D sont des marques commerciales de Dolby Laboratories.

SILENT™
CINEMA

"SILENT CINEMA" est une marque de commerce appartenant à YAMAHA CORPORATION.



"DTS", "DTS-ES", "Neo:6" et "DTS 96/24" sont des marques de commerce appartenant à Digital Theater Systems, Inc.

POUR COMMENCER

Accessoires fournis

Veillez vous assurer que vous possédez bien les postes suivants.

Boîtier de télécommande

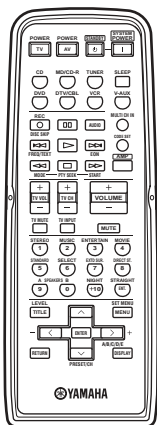

Piles (2)
(AA, R06, UM-3)

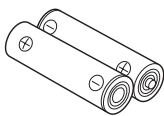

Antenne cadre AM

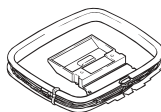

Adaptateur d'antenne
75 Ohms-300 Ohms
(Modèle pour le Royaume-Uni
uniquement)

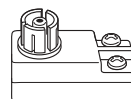

Antenne intérieure FM

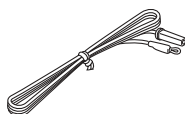

Mise en place des piles dans le boîtier de télécommande

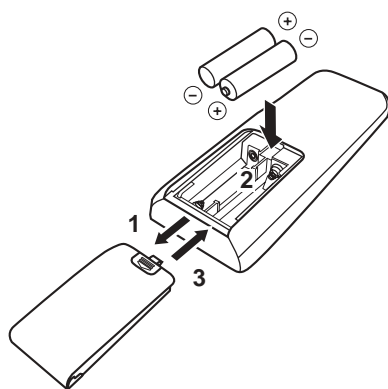

1 Appuyez sur ▼ et faites glisser le couvercle pour dégager le logement des piles.

2 Introduisez les 2 piles fournies (AA, R06, UM-3) en respectant les polarités (+ / -) indiquées dans le logement.

3 Remplacez le couvercle en le faisant glisser dans sa position d'origine.

Remarques concernant les piles

- N'utilisez pas tout à la fois des piles neuves et des piles usagées.
- N'utilisez pas non plus des piles de deux types différents (par exemple, des piles alcalines et des piles au manganèse). Lisez attentivement les indications portées sur le boîtier des piles car leur apparence peut être la même bien que leur type diffère.
- Si les piles ont fui, mettez-les au rebut immédiatement. Dans la mesure du possible, ne touchez pas le produit qui a fui et évitez qu'il ne vienne en contact avec vos vêtements, etc. Nettoyez soigneusement le logement des piles avant de mettre en place des piles neuves.
- Ne vous débarrassez pas des piles comme s'il s'agissait d'ordures ménagères; traitez-les conformément à la réglementation locale.

Si les piles sont retirées pendant plus de 2 minutes, ou si elles sont complètement usagées, le contenu de la mémoire est effacé. Si le contenu de la mémoire est effacé, introduisez des piles neuves, sélectionnez le code de commande et programmez les fonctions acquises qui ont pu être effacées.

COMMANDES ET FONCTIONS

Face avant

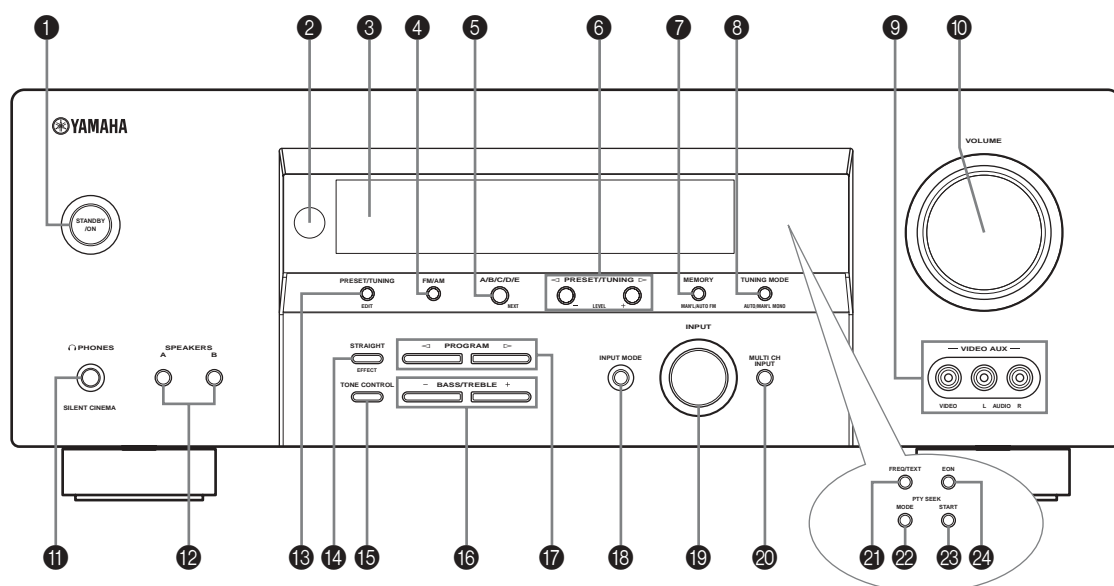

1 STANDBY/ON

Cette touche met l'appareil en service ou en veille. Au moment où vous mettez l'appareil en service, un déclic se fait entendre; il est suivi d'une période de 4 à 5 secondes pendant laquelle aucun son ne peut être produit.

Remarque

En veille, l'appareil consomme une faible quantité d'électricité de manière à être en mesure de recevoir les signaux infrarouges qui peuvent être émis par le boîtier de télécommande.

2 Capteur de télécommande

Il reçoit les signaux émis par le boîtier de télécommande.

3 Afficheur de la face avant

Il fournit des informations relatives à l'état de l'appareil.

4 FM/AM

Elle sélectionne la gamme de réception quand l'appareil est en mode syntoniseur.

5 A/B/C/D/E, NEXT

Lorsque l'appareil est en mode syntoniseur, cette touche permet de choisir un groupe de stations présélectionnées parmi les 5 disponibles (A à E).

Lorsque l'appareil n'est pas en mode syntoniseur, cette touche permet de choisir la voie à régler.

6 PRESET/TUNING | / h, LEVEL +/-

Lorsque l'appareil est en mode syntoniseur, ces touches sélectionnent une des fréquences 1 à 8 en mémoire lorsque le deux-points (:) est présent à côté de l'indication de gamme sur l'afficheur de la face avant. Elles sélectionnent la fréquence d'accord lorsque le deux-points (:) n'est pas présent. Elles permettent de régler le niveau de sortie de la voie choisie au moyen de A/B/C/D/E (NEXT) alors que l'appareil n'est pas en mode syntoniseur.

7 MEMORY (MAN'L/AUTO FM)

Cette touche met une fréquence en mémoire. Maintenez la pression d'un doigt sur cette touche pendant plus de 3 secondes pour commander la mise en mémoire automatique des fréquences.

8 TUNING MODE (AUTO/MAN'L MONO)

Cette touche permet de choisir la syntonisation automatique (le témoin AUTO est éclairé), ou la syntonisation manuelle (le témoin AUTO est éteint).

9 Prises VIDEO AUX

Ces prises sont destinées à recevoir les signaux audio et vidéo provenant d'une source externe telle qu'une console de jeu. Pour restituer les signaux appliqués sur ces prises, sélectionnez l'entrée V-AUX.

10 VOLUME

Cette commande agit globalement sur le niveau de sortie de toutes les voies audio.

Elle est sans effet vis-à-vis du niveau REC OUT.

A Prise  PHONES (SILENT CINEMA)



Les signaux audio sont présents sur cette prise destinée à l'écoute au casque. Lorsque le casque est branché, aucun signal n'est présent sur les prises OUTPUT ni dirigé vers les enceintes.

À ce moment-là, les signaux audio Dolby Digital et DTS sont réduits à des signaux pour les voies gauche et droite du casque.

B SPEAKERS A/B

Les enceintes avant reliées aux prises A ou B placées sur le panneau arrière sont mises en service ou hors service chaque fois que vous appuyez sur la touche correspondante.

C PRESET/TUNING (EDIT)

Cette touche sélectionne la fonction assurée par PRESET/TUNING  /  (LEVEL -/+), à savoir la sélection d'un numéro de fréquence en mémoire ou la syntonisation.

D STRAIGHT (EFFECT)

Cette touche met en service, ou non, les champs sonores. Lorsque vous choisissez STRAIGHT, les signaux d'entrée (2 voies ou multivoies) sont dirigés directement vers les enceintes et ne subissent aucune correction.

E TONE CONTROL

Utilisez cette commande pour corriger les graves et les aigus émis par les enceintes avant gauche et droite (reportez-vous à la page 26).

F BASS/TREBLE -/+

Utilisez cette commande (en association avec CONTROL) pour corriger les graves et les aigus émis par les enceintes avant gauche et droite.

G PROGRAM  / 

Utilisez ces touches pour sélectionner l'une des diverses corrections de champ sonore (reportez-vous à la page 26).

H INPUT MODE

Cette touche définit la priorité (AUTO, DTS, ANALOG) entre les signaux provenant d'une source qui est reliée à plusieurs prises d'entrée de cet appareil (reportez-vous à la page 31).

I Sélecteur INPUT

Ce bouton assure la sélection de la source que vous désirez écouter ou regarder.

J MULTI CH INPUT

Cette touche sélectionne la source reliée aux prises MULTI CH INPUT. Après sélection, la source reliée aux prises MULTI CH INPUT a la priorité sur la source choisie au moyen du sélecteur INPUT (ou des touches de sélection d'entrée que porte le boîtier de télécommande).

**■ Touches de syntonisation
Radio Data System****K FREQ/TEXT**

Lorsque l'appareil reçoit une station Radio Data System, cette touche permet d'afficher successivement le nom de la station (PS), la nature de l'émission (PTY), le message (RT) ou l'heure (CT) (dans la mesure où la station diffuse effectivement ces services Radio Data System), ou bien la fréquence d'accord (reportez-vous à la page 39).

L PTY SEEK MODE

Appuyez sur cette touche pour accéder au mode PTY SEEK (reportez-vous à la page 40).

M PTY SEEK START

Appuyez sur cette touche pour commander la recherche d'une station diffusant le type d'émission choisi grâce au mode PTY SEEK (reportez-vous à la page 40).

N EON

Appuyez sur cette touche pour sélectionner un type d'émission (NEWS, INFO, AFFAIRS, SPORT) et l'accord automatique (reportez-vous à la page 41).

Boîtier de télécommande

Cette section traite du rôle des touches que porte le boîtier de télécommande de cet appareil. Pour agir sur d'autres appareils, reportez-vous au paragraphe "PARTICULARITÉS DE LA TÉLÉCOMMANDE", page 57.

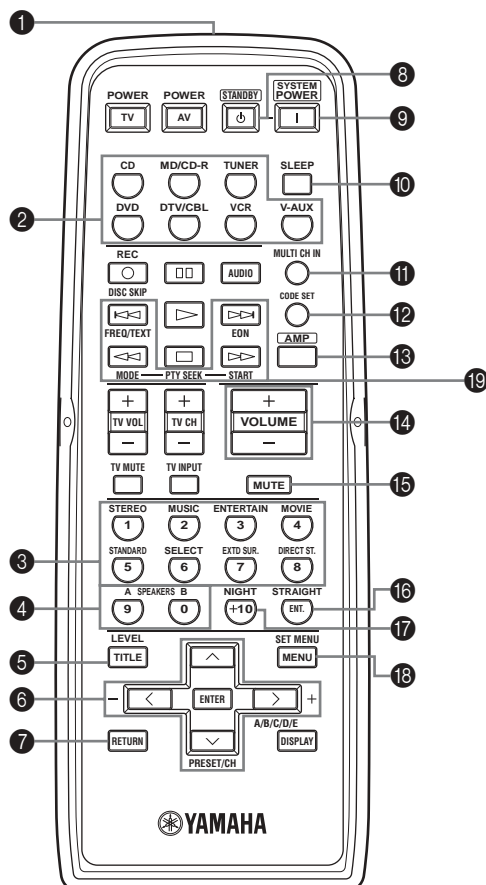

1 Émetteur infrarouge

Les signaux infrarouges de commande sont émis ici. Dirigez cette ouverture vers l'appareil à régler.

2 Touches de sélection d'entrée

Elles assurent le choix de la source et de la zone de commande.

3 Touches des corrections de champ sonore/ touches numériques

Utilisez ces touches pour sélectionner l'une des diverses corrections de champ sonore.

Utilisez les touches numérotées 1 à 8 pour sélectionner une des fréquences en mémoire alors que l'appareil est en mode syntoniseur. Utilisez SELECT pour reproduire les sources 2 voies avec correction d'ambiance (reportez-vous à la page 29).

Utilisez EXT D SUR. pour choisir entre la reproduction à 5.1 et la reproduction à 6.1 voies d'une gravure multivoie (reportez-vous à la page 28).

Utilisez DIRECT ST. pour reproduire les sources 2 voies en haute fidélité (reportez-vous à la page 30).

4 SPEAKERS A/B

Chaque pression sur la touche correspondante met en service ou hors service les enceintes avant reliées aux bornes A ou B placées sur le panneau arrière.

5 LEVEL

Cette touche sélectionne la voie et en règle le niveau.

6 Touches de déplacement du curseur u / d / j / i / ENTER

Utilisez ces touches pour sélectionner et régler les paramètres des corrections de champ sonore, ou bien sélectionner les postes de SET MENU.

Appuyez sur i pour sélectionner un groupe de stations pré-réglées (A à E) alors que l'appareil est en mode syntoniseur. Appuyez sur u / d pour sélectionner un numéro de station pré-réglée (1 à 8) alors que l'appareil est en mode syntoniseur.

7 RETURN

Elle rétablit le menu précédant hiérarchiquement lorsque vous réglez les paramètres de SET MENU.

8 STANDBY

Cette touche met l'appareil en veille.

9 SYSTEM POWER

Cette touche commande l'alimentation de l'appareil.

0 SLEEP

Cette touche assure le réglage de la minuterie de mise hors service.

A MULTI CH IN

Pour sélectionner multi-channel input lorsque vous faites usage d'un décodeur extérieur, etc.

B CODE SET

Utilisez cette touche pour enregistrer les codes de commande (reportez-vous à la page 58).

C AMP

Cette touche sélectionne le mode AMP. Vous devez choisir ce mode AMP pour pouvoir agir sur l'appareil.

D VOLUME +/-

Ces touches augmentent ou diminuent le niveau sonore.

E MUTE

Cette touche coupe les sons. Appuyez une nouvelle fois sur cette touche pour rétablir le niveau sonore initial.

F STRAIGHT

Cette touche met en service, ou non, les champs sonores. Lorsque vous choisissez STRAIGHT, les signaux d'entrée (2 voies ou multivoies) sont dirigés directement vers les enceintes et ne subissent aucune correction.

G NIGHT

Cette touche met en service, ou hors service, les modes d'écoute tardive (reportez-vous à la page 30).

H SET MENU

Cette touche met en service la fonction SET MENU.

I Touches de syntonisation Radio Data System**FREQ/TEXT**

Lorsque l'appareil reçoit une station Radio Data System, cette touche permet d'afficher successivement le nom de la station (PS), la nature de l'émission (PTY), le message (RT) ou l'heure (CT) (dans la mesure où la station diffuse effectivement ces services Radio Data System), ou bien la fréquence d'accord (reportez-vous à la page 39).

PTY SEEK MODE

Appuyez sur cette touche pour accéder au mode PTY SEEK (reportez-vous à la page 40).

PTY SEEK START

Appuyez sur cette touche pour commander la recherche d'une station diffusant le type d'émission choisi grâce au mode PTY SEEK (reportez-vous à la page 40).

EON

Appuyez sur cette touche pour sélectionner un type d'émission (NEWS, INFO, AFFAIRS, SPORT) et l'accord automatique (reportez-vous à la page 41).

Utilisation du boîtier de télécommande

Le boîtier de télécommande émet un faisceau infrarouge étroit.

Veillez à le pointer directement sur le capteur de télécommande de l'appareil pour en assurer le fonctionnement.

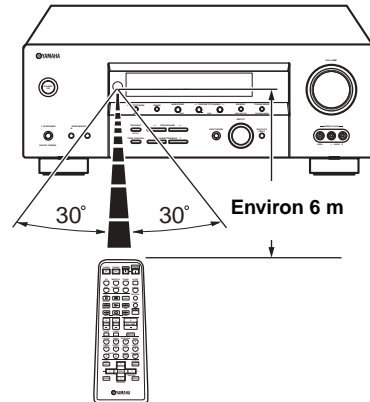

■ Manipulation du boîtier de télécommande

- Ne renversez aucun liquide sur le boîtier de télécommande.
- Ne laissez pas tomber le boîtier de télécommande.
- Ne conservez pas, ne rangez pas le boîtier de télécommande dans les endroits suivants:
 - très humides, par exemple près d'un bain
 - très chauds, par exemple près d'un appareil de chauffage ou d'un poêle
 - extrêmement froids
 - poussiéreux

Afficheur de la face avant

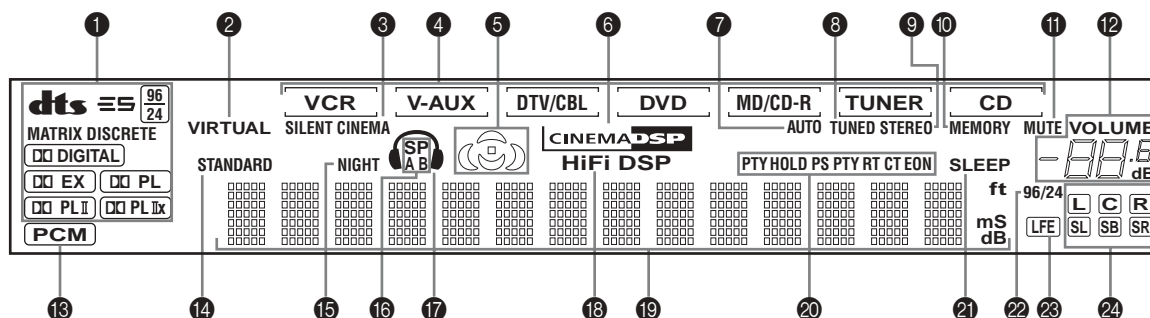

1 Témoins des décodeurs

Lorsque l'un des décodeurs de l'appareil est en fonctionnement, le témoin correspondant s'éclaire.

2 Témoin VIRTUAL

Ce témoin s'éclaire lorsque la correction Virtual CINEMA DSP est active (reportez-vous à la page 31).

3 Témoin SILENT CINEMA

Ce témoin s'éclaire lorsque le casque est branché et qu'une correction de champ sonore est sélectionnée (reportez-vous à la page 26).

4 Témoins des sources

La source actuelle est repérée par un curseur.

5 Témoins de champ sonore

Le témoin correspondant à la correction DSP de champ sonore active, s'éclaire.

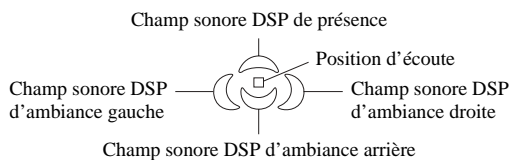

6 Témoin CINEMA DSP

Ce témoin s'éclaire lorsque vous sélectionnez un champ sonore CINEMA DSP.

7 Témoin AUTO

Ce témoin s'éclaire lorsque la syntonisation automatique est possible.

8 Témoin TUNED

Ce témoin s'éclaire lorsque l'appareil est accordé sur une station.

9 Témoin STEREO

Ce témoin s'éclaire lorsque l'appareil reçoit un signal stéréophonique FM puissant alors que le témoin AUTO est éclairé.

10 Témoin MEMORY

Ce témoin clignote pour signaler que la mise en mémoire de la fréquence d'une station est possible.

A Témoin MUTE

Ce témoin clignote lorsque le silencieux (MUTE) est en service.

B Indication du niveau sonore (VOLUME)

Le niveau sonore actuel s'affiche ici.

C Témoin PCM

Ce témoin s'éclaire lorsque l'appareil restitue un signal audionumérique PCM (modulation par impulsions et codage).

D Témoin STANDARD

Ce témoin s'éclaire après sélection de Surround Standard ou de Surround Enhanced (reportez-vous à la page 29).

E Témoin NIGHT

Ce témoin s'éclaire lorsque vous avez sélectionné le mode d'écoute tardive.

F Témoins SP A B

Ces témoins s'éclairent en fonction du jeu d'enceintes avant choisi. Les deux témoins sont éclairés lorsque les deux jeux d'enceintes sont sélectionnés.

G Témoin du casque

Ce témoin s'éclaire lorsque le casque est branché.

H Témoin HiFi DSP

Ce témoin s'éclaire lorsque vous sélectionnez un champ sonore HiFi DSP.

I Afficheur multifonction

Il fournit le nom de la correction de champ sonore utilisée et d'autres informations relatives aux réglages et modifications.

J Témoins Radio Data System

Le nom du service Radio Data System offert par la station Radio Data System captée, s'éclaire.

EON s'éclaire lorsque la station Radio Data System captée offre le service EON.

PTY HOLD s'éclaire pendant la recherche de stations en mode PTY SEEK.

K Témoin SLEEP

Ce témoin s'éclaire lorsque la minuterie de mise hors service est active.

L Témoin 96/24

Ce témoin s'éclaire lorsque l'appareil reçoit un signal DTS 96/24.

M Témoin LFE

Ce témoin s'éclaire lorsque le signal d'entrée contient des éléments correctifs LFE.

N Témoins des voies et des enceintes

Ces témoins indiquent quelles voies sont présentes dans le signal d'entrée numérique.

Ils rappellent le nombre d'enceintes précisé grâce à SPEAKERS (page 23), ou la voie réglée au moyen de SP LEVEL (page 51).

Panneau arrière

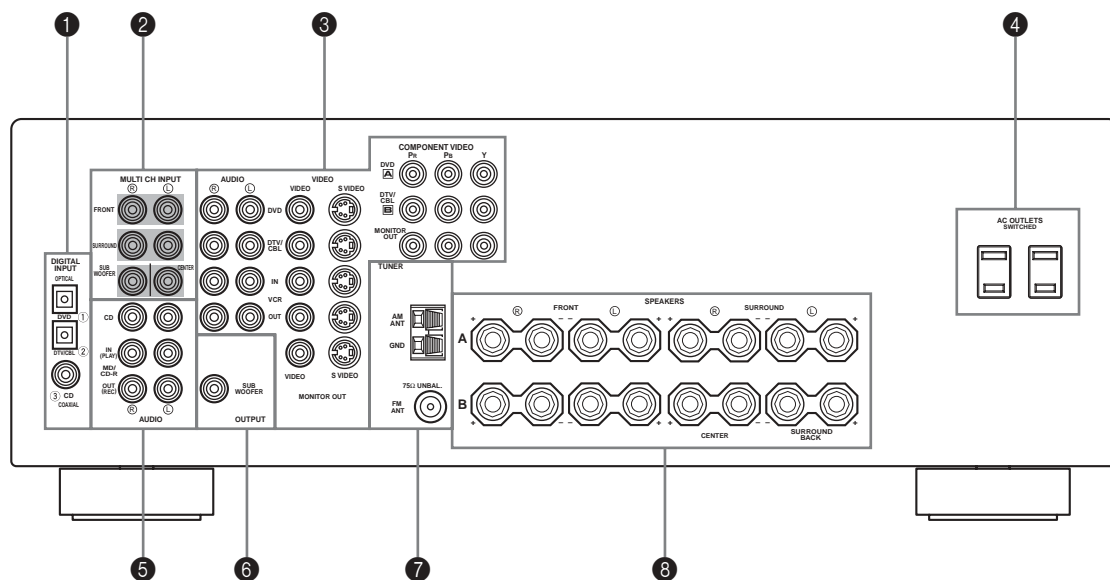

1 Prises DIGITAL INPUT

Reportez-vous aux pages 15, 17 et 18 pour de plus amples détails.

2 Prises MULTI CH INPUT

Reportez-vous à la page 16 pour ce qui concerne les raccordements.

3 Prises pour les appareils vidéo

Reportez-vous aux pages 15 et 17 pour ce qui concerne les raccordements.

4 AC OUTLET(S)

Utilisez cette prise pour alimenter d'autres appareils audiovisuels (reportez-vous à la page 20).

5 Prises pour les appareils audio

Reportez-vous à la page 18 pour ce qui concerne les raccordements.

6 Prise SUBWOOFER OUTPUT

Reportez-vous à la page 13 pour ce qui concerne les raccordements.

7 Bornes d'antenne

Reportez-vous à la page 19 pour ce qui concerne les raccordements.

8 Bornes d'enceinte

Reportez-vous à la page 13 pour ce qui concerne les raccordements.

MISE EN ŒUVRE DES ENCEINTES

Disposition des enceintes

La disposition des enceintes illustrée ci-dessous représente la norme selon ITU-R*. Vous pouvez choisir cette disposition pour CINEMA DSP ou les sources audio multivoies.

* ITU-R est la division radiocommunication de l'ITU (Union internationale des télécommunications).

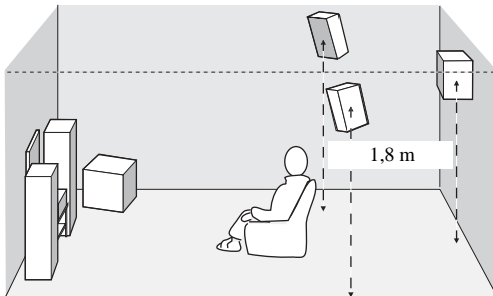
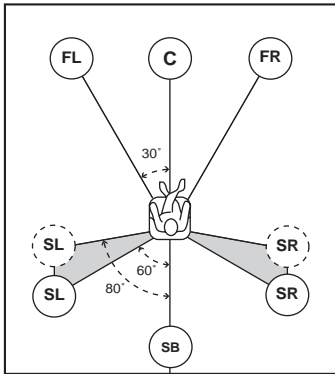

Enceintes avant (FR et FL)

Les enceintes avant sont utilisées comme source sonore principale ainsi que pour la restitution des effets sonores. Placez ces enceintes à égale distance de la position d'écoute idéale. La distance d'une enceinte au moniteur vidéo doit être la même à droite comme à gauche.

Enceinte centrale (C)

L'enceinte centrale restitue les sons qui sont appliqués à la voie centrale (dialogues, voix, etc.). Si, pour certaines raisons, vous ne pouvez pas utiliser d'enceinte centrale, cela ne présentera pas d'inconvénient majeur. Bien entendu, les meilleurs résultats seront obtenus avec une chaîne complète. Placez la face avant de l'enceinte centrale dans le même plan que la face avant du moniteur vidéo. Positionnez l'enceinte centrale entre les enceintes avant, aussi près que possible du moniteur, par exemple au-dessus, ou au-dessous, de lui.

Enceintes d'ambiance (SR et SL)

Les enceintes d'ambiance restituent les effets sonores et les corrections d'ambiance. Positionnez ces enceintes derrière la position d'écoute, légèrement tournées vers le centre, à environ 1,8 m au-dessus du plancher.

Enceintes arrière d'ambiance (SB)

Les enceintes arrière d'ambiance ajoutent leur effet aux enceintes d'ambiance et apportent une amélioration dans le rendu des transitions sonores avant-arrière. Positionnez ces enceintes directement derrière la position d'écoute et à la même hauteur que les enceintes d'ambiance.

Caisson de graves

L'utilisation d'un caisson de graves tel que le modèle YAMAHA Active Servo Processing Subwoofer System, assure un renforcement des basses fréquences présentes dans toutes les voies et améliore la reproduction des effets transmis sur la voie LFE (effets basses fréquences) que l'on note dans le cas des gravures Dolby Digital et DTS. La position du caisson de graves n'est pas critique parce que les sons graves ne sont pas directionnels. Toutefois, il est souhaitable que cette enceinte soit proche des enceintes avant. Orientez le caisson de graves légèrement vers le centre de la pièce pour réduire les réflexions sur les murs.

Raccordements des enceintes

Assurez-vous que la voie gauche (L), la voie droite (R) et les pôles “+” (rouge) et “-” (noir) sont convenablement reliés. Si le raccordement est défectueux, aucun son n’est émis par l’enceinte, et si la polarité de la connexion est incorrecte, les sons manquent de naturel et de composantes graves.

AVERTISSEMENT

- **Si vous désirez utiliser des enceintes de 4 ou 6 Ohms, vous devez préalablement régler l’impédance de cet appareil pour 4 Ohms (reportez-vous à la page 21).**
- Avant de raccorder les enceintes, assurez-vous que cet appareil est éteint.
- Faites en sorte que la partie dénudée d’un conducteur du câble d’enceinte ne puisse pas venir en contact avec la partie dénudée de l’autre conducteur, ni avec une pièce métallique de cet appareil. Ce contact pourrait endommager l’appareil ou les enceintes.
- Utilisez des enceintes à blindage magnétique. Si malgré cela, vous constatez un brouillage du moniteur, éloignez les enceintes.

Un câble d’enceinte comporte deux conducteurs isolés placés côte à côte. Un des conducteurs a une couleur ou un marquage (ruban, rainure, dentelure) qui le distingue de l’autre. Reliez le conducteur repéré (rainure, etc.) à la borne “+” (rouge) de cet appareil et de l’enceinte. Reliez l’autre conducteur (non repéré) aux bornes “-” (noires).

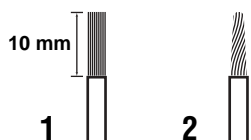

1 Dénudez chaque extrémité du conducteur sur environ 10 mm.

2 Torsadez les brins de la partie dénudée pour éviter les courts-circuits.

3 Dévissez la borne.

4 Introduisez l’extrémité dénudée dans le perçage de la borne.

5 Vissez la borne pour assurer le maintien du conducteur.

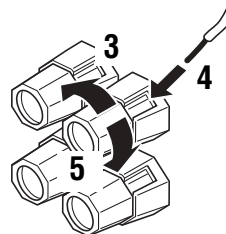

Rouge: pôle positif (+)
Noir: pôle négatif (-)

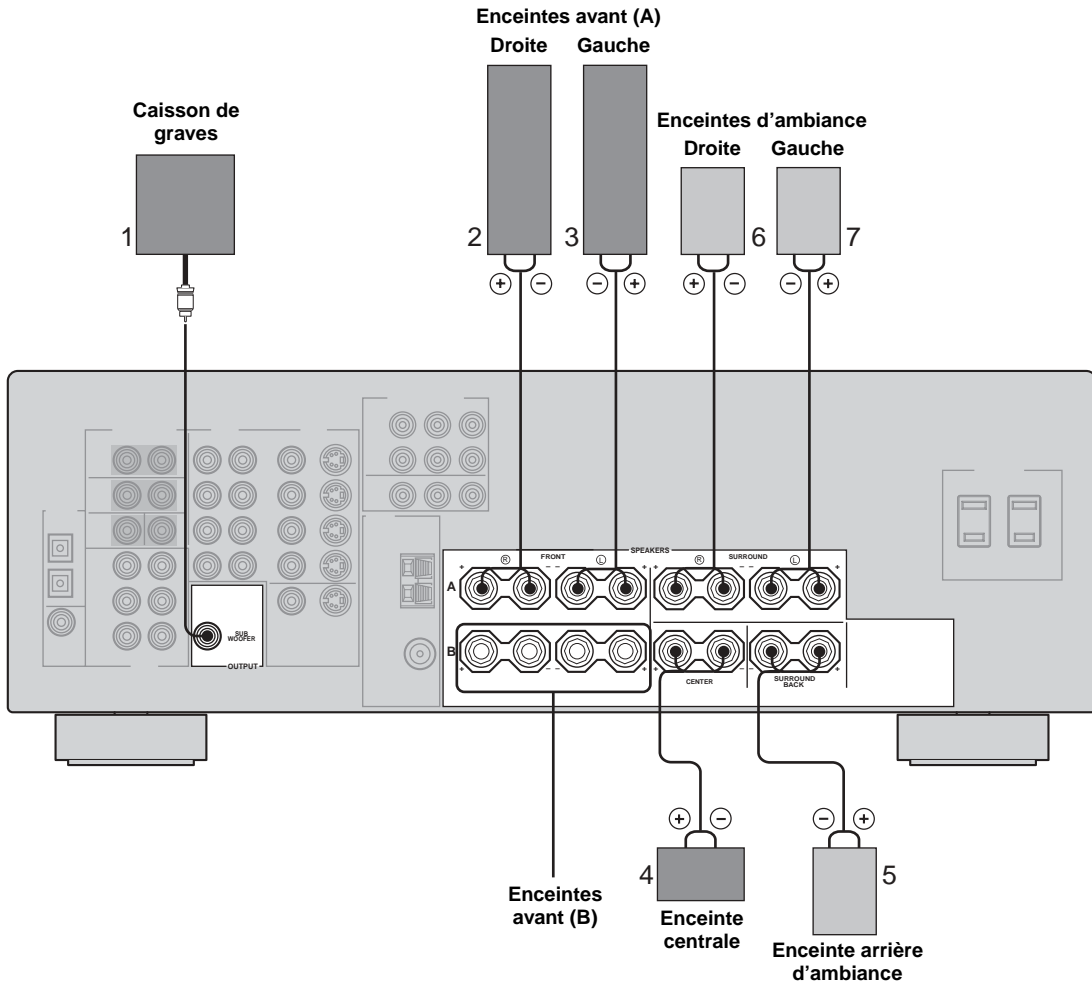

■ Prises FRONT

Reliez un ou deux jeux (2, 3) d'enceintes à ces prises.
Si vous ne disposez que d'un jeu d'enceintes, vous pouvez indifféremment le relier aux prises FRONT A ou B.

■ Prises CENTER

Ces prises sont destinées à l'enceinte centrale (4).

■ Prises SURROUND

Ces prises sont destinées aux enceintes d'ambiance (6, 7).

■ Prise SUBWOOFER

Cette prise est destinée à un caisson de graves actif (1) tel que YAMAHA Active Servo Processing Subwoofer System.

■ Prises SURROUND BACK

Ces prises sont destinées à une enceinte arrière d'ambiance (5).

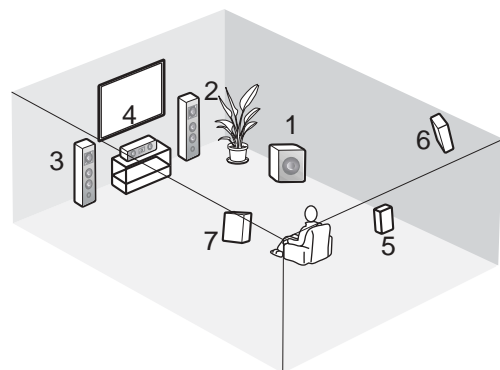

Disposition des enceintes

RACCORDEMENTS

Avant de raccorder les appareils

AVERTISSEMENT

Ne reliez aucun appareil à l'alimentation secteur aussi longtemps que tous les raccordements ne sont pas terminés.

■ Repérage des câbles

Pour les signaux analogiques

câbles analogiques de voie gauche 

câbles analogiques de voie droite 

Pour les signaux numériques

câbles optiques 

câbles coaxiaux 

Pour les signaux vidéo

câbles vidéo 

câbles S-vidéo 

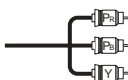
câbles pour les composantes vidéo 

■ Prises analogiques

Vous pouvez appliquer sur cet appareil des signaux analogiques provenant d'un appareil audio, en le reliant aux prises analogiques au moyen de câbles pourvus de fiches Cinch. Les fiches rouges doivent être branchées sur les prises de droite et les fiches blanches sur les prises de gauche.

■ Prises numériques

Cet appareil est équipé de prises numériques, ce qui lui permet de recevoir directement les signaux transmis par les câbles coaxiaux ou les câbles à fibres optiques. Vous pouvez utiliser ces prises pour appliquer à l'appareil les trains binaires PCM, Dolby Digital et DTS. Si vous reliez simultanément les appareils aux prises COAXIAL et OPTICAL, la priorité est donnée aux signaux appliqués sur la prise COAXIAL. Toutes les prises d'entrée numériques sont compatibles avec les signaux dont la fréquence d'échantillonnage est égale à 96 kHz.

Remarque

Cet appareil traite indépendamment les signaux numériques et les signaux analogiques. En conséquence, les signaux audio appliqués sur les prises d'entrée analogiques ne sont disponibles en sortie que sur les prises analogiques OUT (REC).

Cache de protection contre les poussières

Retirez le cache qui protège la prise optique avant d'y brancher le câble à fibres optiques. Conservez le cache. Lorsque vous ne faites pas usage de la prise optique, remplacez le cache. Ce cache protège la prise des poussières.

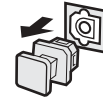

■ Prises vidéo

Cet appareil est doté de trois types de prises vidéo. Les raccordements à effectuer dépendent des prises d'entrée disponibles sur le moniteur.



Prises VIDEO

Cette prise est destinée aux signaux vidéo composites.

Prises S VIDEO

Cette prise est destinée aux signaux S-vidéo, lesquels sont constitués d'un signal de luminance (Y) et d'un signal de chrominance (C) et permettent une reproduction de qualité des couleurs.

Prises COMPONENT VIDEO

Ces prises sont destinées aux composantes vidéo, c'est-à-dire à la luminance (Y) et aux différences de couleur (Pb, Pr); la meilleure reproduction de l'image est obtenue dans ce cas.

Trajet des signaux à l'intérieur de l'appareil

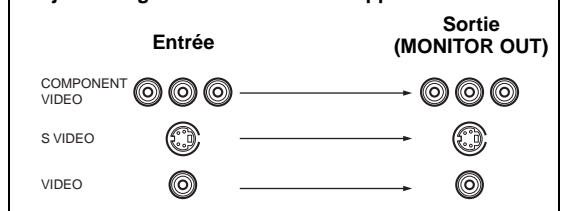

Raccordements des appareils vidéo

■ Raccordements d'un lecteur de DVD

Remarque

Veillez à relier à cet appareil-ci les appareils sources de vidéo de la même manière que vous l'avez fait pour le moniteur si la valeur du paramètre est. Par exemple, si le moniteur vidéo est relié à cet appareil par une liaison VIDEO, vous devez également relier les appareils sources de vidéo à cet appareil par une liaison VIDEO.

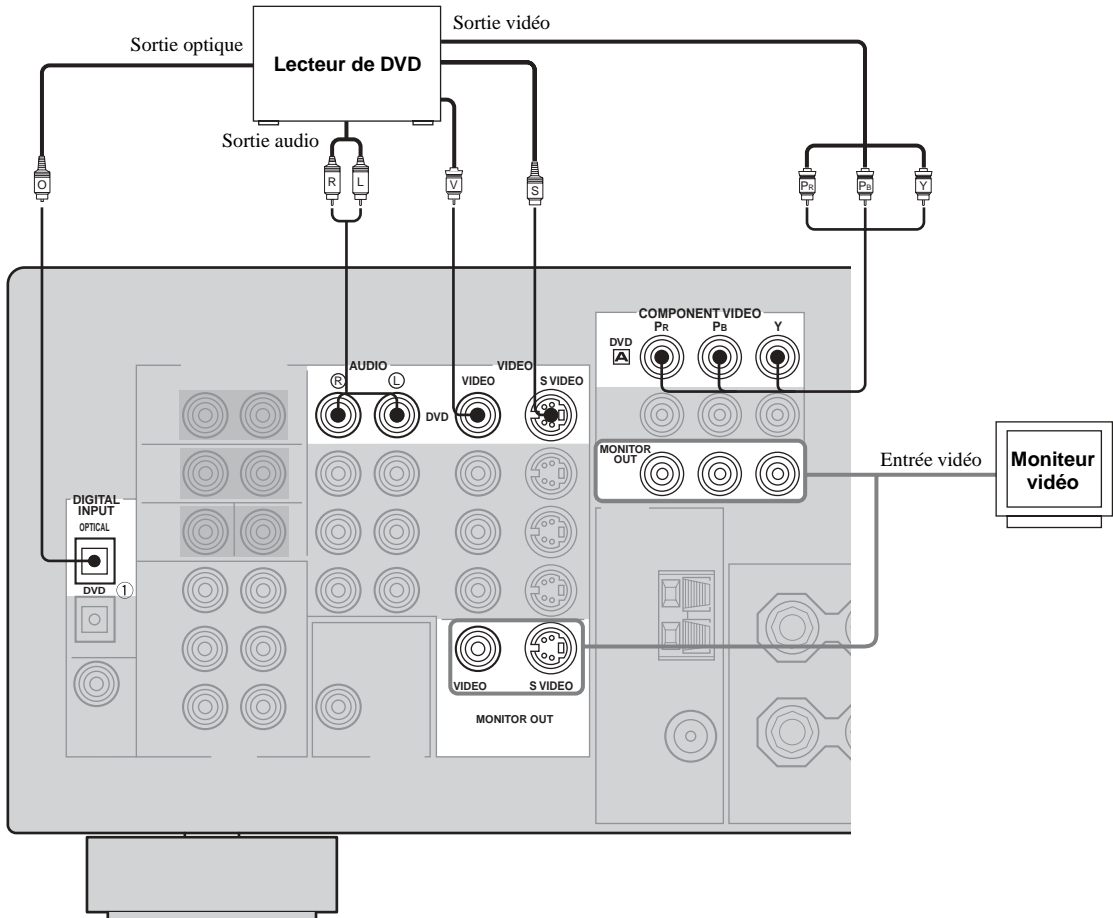

■ Raccordements aux prises MULTI CH INPUT

Cet appareil est équipé de 6 prises d'entrée complémentaires (FRONT gauche et droite, CENTER, SURROUND gauche et droite et SUBWOOFER); ces prises permettent le raccordement multivoie d'un lecteur multiformat, d'un décodeur extérieur, d'un processeur acoustique ou d'un préamplificateur.

Reliez les prises de sortie du lecteur multiformat ou du décodeur extérieur aux prises MULTI CH INPUT. Veillez à ce que les sorties gauche et droite des voies avant et des voies d'ambiance correspondent bien aux entrées gauche et droite des mêmes voies.

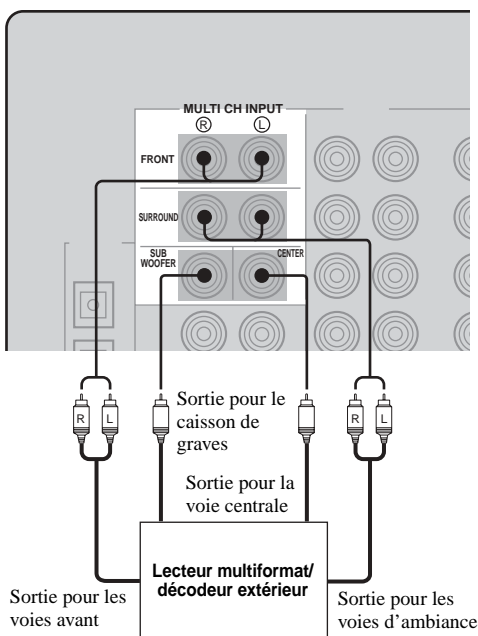

Remarques

- Si vous sélectionnez l'entrée MULTI CH INPUT comme source, cet appareil met automatiquement hors service le processeur numérique de champ sonore, ce qui veut dire que vous ne pouvez plus choisir les corrections de champ sonore.
- Cet appareil ne renvoie pas les signaux appliqués sur l'entrée MULTI CH INPUT qui correspondent à des enceintes absentes. Nous vous conseillons de n'utiliser ce principe de raccordement que si la chaîne comporte les enceintes requises pour un ensemble à 5.1 voies.
- Si le casque est branché, seules les voies avant gauche et droite sont disponibles en sortie.

■ Raccordements des autres appareils vidéo

Remarques

- Veillez à relier à cet appareil-ci les appareils sources de vidéo de la même manière que vous l'avez fait pour le moniteur si la valeur du paramètre est. Par exemple, si le moniteur vidéo est relié à cet appareil par une liaison VIDEO, vous devez également relier les appareils sources de vidéo à cet appareil par une liaison VIDEO.
- Pour effectuer un enregistrement, vous devez relier les appareils par le même type de liaison vidéo (par exemple, S-vidéo).

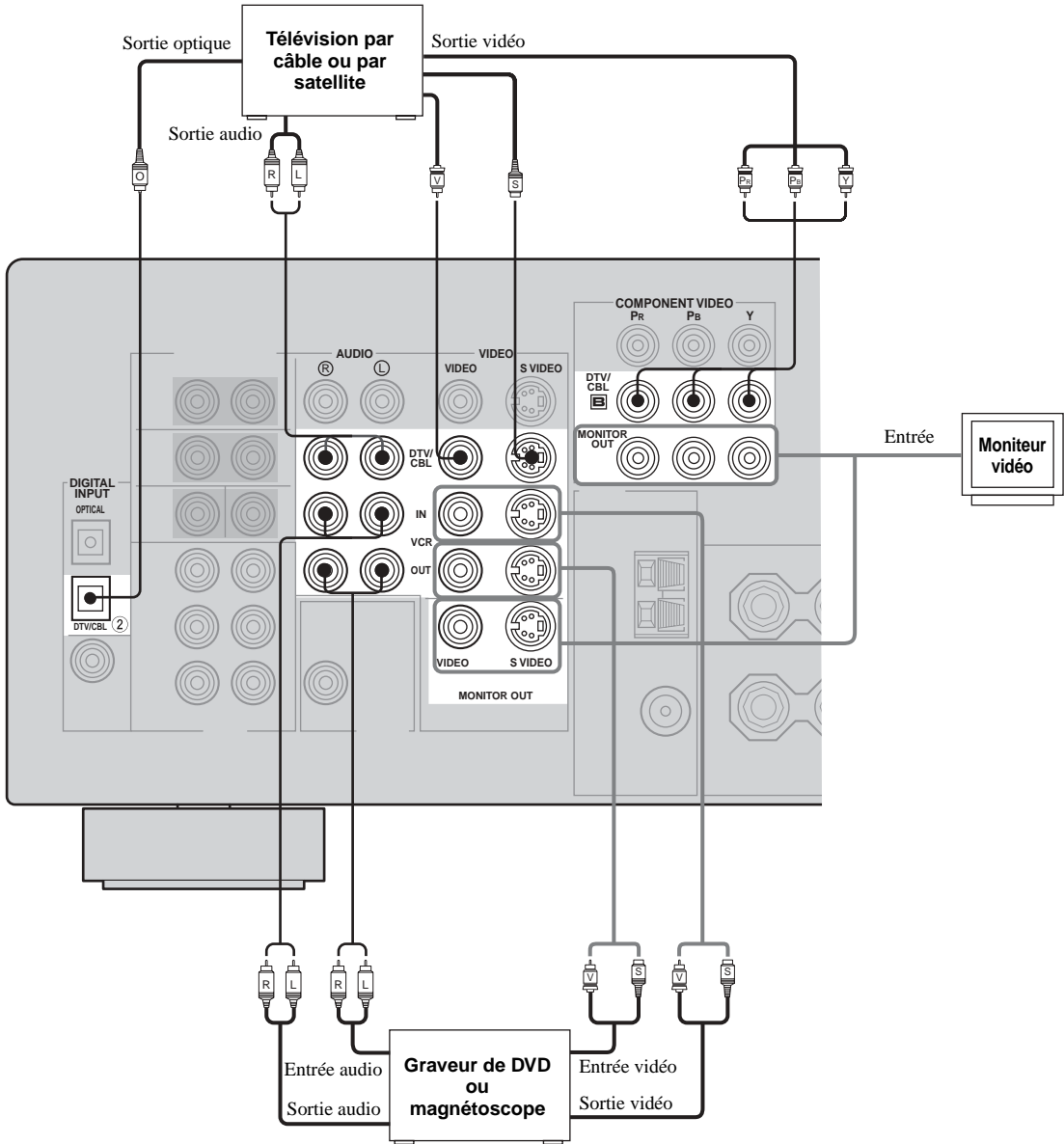

■ Prises VIDEO AUX (sur la face avant)

Utilisez ces prises pour raccorder à cet appareil une quelconque source vidéo telle qu'une console de jeu ou une caméra vidéo.

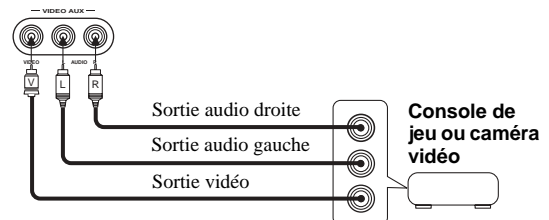

Raccordements des appareils audio

■ Raccordements d'autres appareils audio

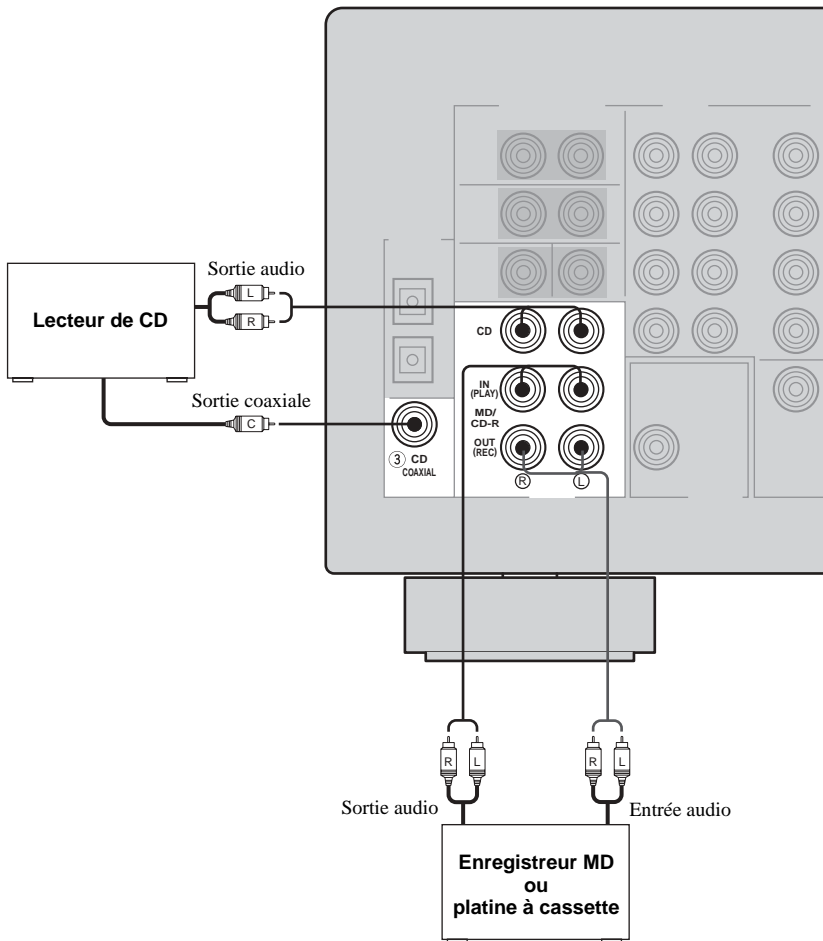

Raccordement des antennes FM et AM

Cet appareil est fourni avec une antenne FM et une antenne AM intérieures. En principe, ces antennes doivent être suffisantes pour capter un signal de puissance convenable. Raccordez ces antennes aux prises prévues à cet effet.

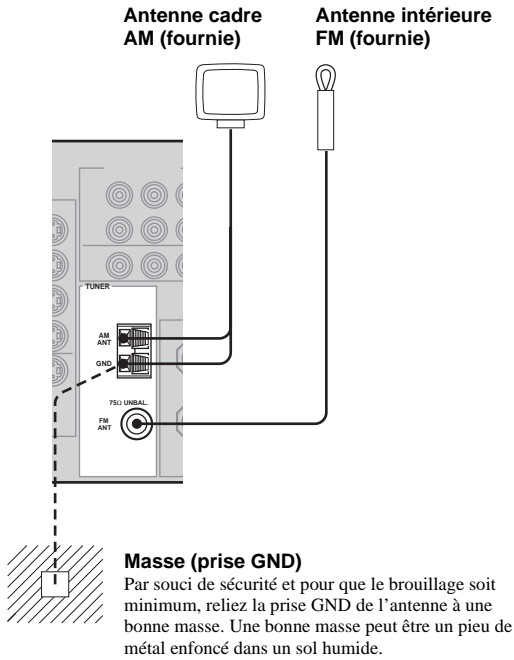

■ Raccordements de l'antenne cadre AM

1 Montez l'antenne cadre AM.

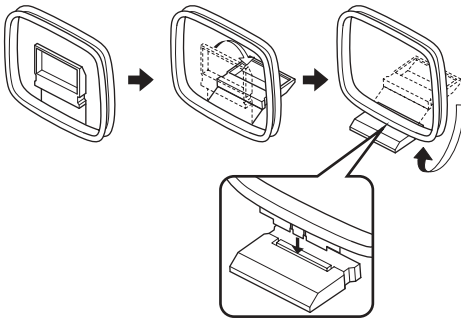

2 Appuyez sur les languettes et introduisez les conducteurs du câble d'antenne cadre AM dans les prises AM ANT et GND.

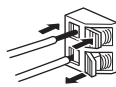

3 Orientez l'antenne cadre AM de manière à obtenir la réception la meilleure possible.

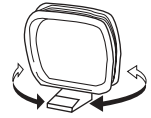

Remarques

- L'antenne cadre AM doit être placée à distance de cet appareil.
- L'antenne cadre AM doit être reliée à l'appareil, y compris dans le cas où une antenne AM extérieure est utilisée.
- Une antenne extérieure convenablement installée permet d'obtenir une réception de meilleure qualité qu'une antenne intérieure. Si vous constatez que la réception est de qualité médiocre, pensez à utiliser une antenne extérieure. Pour de plus amples détails concernant cette question, veuillez consulter le revendeur ou le service après-vente YAMAHA.

■ Branchement de l'adaptateur d'antenne 75 Ohms-300 Ohms (Modèle pour le Royaume-Uni uniquement)

1 Ouvrez le couvercle de l'adaptateur 75 Ohms-300 Ohms fourni.

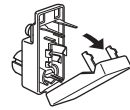

2 Coupez l'isolant extérieur du câble coaxial 75 Ohms et préparez ce dernier pour la liaison.



3 Coupez le blindage et retirez-le.

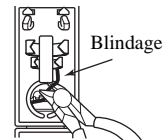

4 Introduisez l'âme du câble dans la fente et assurez son maintien en serrant la griffe à l'aide d'une paire de pinces.

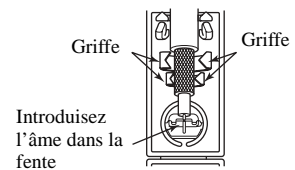

5 Reposez le couvercle.

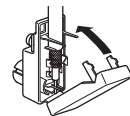

Raccordement du cordon d'alimentation

■ **Raccordement du cordon d'alimentation secteur**

Branchez la fiche du cordon d'alimentation sur une prise secteur.

■ **AC OUTLET(S) (SWITCHED)**

Modèle pour le Royaume-Uni 1 prise secteur
Autres modèles 2 prises secteur

Utilisez ces prises pour l'alimentation d'autres appareils de la chaîne. L'alimentation des prises AC OUTLET(S) est commandée par l'interrupteur STANDBY/ON de cet appareil (ou SYSTEM POWER et STANDBY). Cette prise (ces prises) alimente (alimentent) les appareils qui y sont reliés dans la mesure où celui-ci est lui-même alimenté. Pour connaître la puissance maximale (consommation totale de l'ensemble des appareils), reportez-vous au paragraphe "CARACTÉRISTIQUES TECHNIQUES", page 72.

■ **Secours de la mémoire**

Le secours de la mémoire évite que les données sauvegardées ne soient effacées chaque fois que l'appareil est mis en veille. Toutefois, si le cordon d'alimentation est débranché pendant plus d'une semaine, les données seront effacées; il en sera également ainsi en cas d'une panne secteur de même durée.

Impédance des enceintes

AVERTISSEMENT

Si vous utilisez des enceintes de 4 ou 6 Ohms, réglez l'impédance pour 4 ou 6 Ohms avant de mettre l'appareil en service.

Assurez-vous que l'appareil est en veille.

- 1 Mettez cet appareil hors service puis tout en maintenant la pression d'un doigt sur **STRAIGHT (EFFECT)**, appuyez sur **STANDBY/ON**.

L'appareil se met en service et le **ADVANCED SETUP** apparaît sur l'afficheur de la face avant.

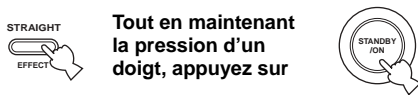

Tout en maintenant la pression d'un doigt, appuyez sur

- 2 Appuyez sur **PROGRAM | / h** pour parcourir le menu et sélectionner "**SP IMP.**".



- 3 Appuyez de manière répétée sur **STRAIGHT (EFFECT)** pour sélectionner "**4Ω MIN**".



- 4 Appuyez sur **STANDBY/ON** pour mettre l'appareil hors tension.



Le réglage effectué entre en vigueur à l'occasion de la mise en service suivante.

Mise sous tension

Tous les raccordements étant réalisés, mettez l'appareil sous tension.

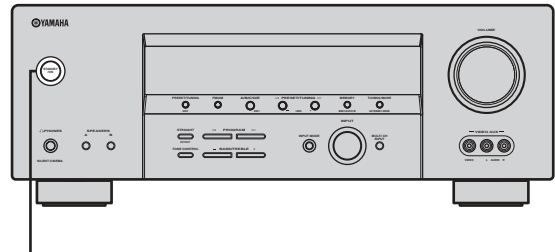

STANDBY/ON

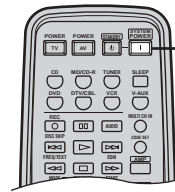

SYSTEM POWER

Appuyez sur **STANDBY/ON (SYSTEM POWER dans le cas du boîtier de télécommande)** pour mettre cet appareil en service.



Face avant

ou



Boîtier de télécommande

MISE EN ŒUVRE DE BASE

La mise en œuvre de base est utile pour effectuer des réglages rapides et avec le minimum d'effort.

y

- Pour définir manuellement et très précisément les valeurs à adopter, utilisez les paramètres de SOUND MENU (page 50) au lieu de ceux du menu BASIC SETUP.
- La modification d'un paramètre du menu BASIC SETUP entraîne le rétablissement des valeurs par défaut des paramètres de SOUND MENU.
- Les valeurs initiales de chaque paramètre sont en caractères gras.

Utilisation du menu BASIC SETUP

Avant de commencer:

- Appuyez sur SPEAKERS A ou B de la face avant (ou sur AMP pour sélectionner le mode AMP, puis sur SPEAKERS A ou B dans le cas du boîtier de télécommande) pour sélectionner les enceintes avant que vous désirez utiliser.
- Assurez-vous que le casque n'est pas branché sur l'appareil.

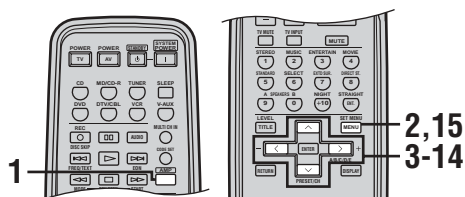

1 Appuyez sur AMP.



2 Appuyez sur SET MENU.

“BASIC SETUP” apparaît sur l’afficheur de la face avant.



BASIC SETUP

3 Appuyez sur ENTER pour accéder à BASIC SETUP.

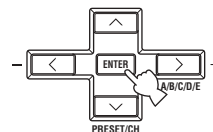

Le paramètre ROOM apparaît sur l’afficheur de la face avant.

4 Appuyez sur j / i pour sélectionner la valeur voulue.

ROOM: S M >L

Choisissez la taille de la pièce dans laquelle se trouvent les enceintes. En général, les tailles possibles sont les suivantes:

S (petite) 3,6 x 2,8m, 10m²

M (moyenne) 4,8 x 4,0m, 20m²

L (grande) 6,3 x 5,0m, 30m²

5 Appuyez sur d pour afficher le paramètre SUBWOOFER.

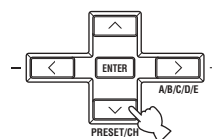

6 Appuyez sur j / i pour sélectionner la valeur voulue.

SUBWOOFER • YES

- YES** Si la chaîne comporte un caisson de graves.
NONE Si la chaîne ne comporte pas de caisson de graves.

7 Appuyez sur Δ pour afficher le paramètre SPEAKERS.

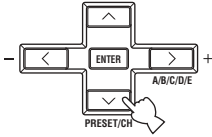

8 Appuyez sur j / i pour sélectionner le nombre d'enceintes connectées.

SPEAKERS • 6spk

Choix	Affichage	Enceintes
2spk	\square \square	Avant G/D
3spk	\square \square \square	Avant G/D, Centre
4spk	\square \square \square \square SL SR	Avant G/D, Ambiance G/D
5spk	\square \square \square \square \square SL SR	Avant G/D, Centre, Ambiance G/D
6spk	\square \square \square \square \square \square SL SB SR	Avant G/D, Centre, Ambiance G/D, Arrière d'ambiance

9 Appuyez sur Δ pour afficher SET/CANCEL.

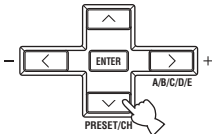

10 Appuyez sur j / i pour sélectionner la valeur voulue.

>SET CANCEL

- SET** Pour adopter les valeurs choisies au cours des opérations 4 à 8.
- CANCEL** Pour abandonner la mise en œuvre et ne pas tenir compte des modifications effectuées.

11 Appuyez sur ENTER pour valider le choix.

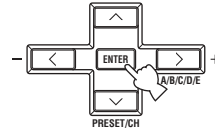

Si vous sélectionnez SET, un signal d'essai est émis par chaque enceinte à tour de rôle. La mention "CHECK:TestTone" apparaît pendant quelques secondes sur l'afficheur de la face avant puis est remplacée par "CHECK: OK?".

CHECK: TestTone



CHECK OK? YES

12 Appuyez sur j / i pour sélectionner la valeur voulue.

CHECK OK? YES

- YES** Pour terminer la mise en œuvre, le niveau du signal d'essai émis par chaque enceinte étant satisfaisant.
- NO** Pour accéder au menu SPEAKER LEVEL de réglage du niveau des enceintes et réaliser l'équilibre sonore.

13 Appuyez sur ENTER pour valider le choix.

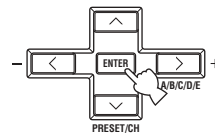

Si vous avez sélectionné NO au cours de l'opération 12, la page de réglage des enceintes avant apparaît sur l'afficheur de la face avant.

■ Pour équilibrer les niveaux des enceintes

L'opération 13 terminée, effectuez les opérations suivantes (reportez-vous à la page 23).

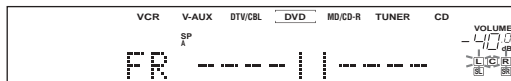

Le signal d'essai est émis tour à tour par l'enceinte sélectionnée et l'enceinte avant gauche (ou l'enceinte gauche d'ambiance). Sur l'afficheur de la face avant, le témoin de l'enceinte émettant le signal d'essai clignote.

14 Appuyez sur **d / u** pour sélectionner une enceinte puis appuyez sur **j / i** pour réaliser l'équilibre sonore.

La plage de réglage varie de +10 dB à -10 dB.

FR ---- | | ----

Pour régler l'équilibre entre les enceintes avant gauche et droite.

C ---- | | ----

Pour régler l'équilibre entre l'enceinte avant gauche et l'enceinte centrale.

SL ---- | | ----

Pour régler l'équilibre entre l'enceinte avant gauche et l'enceinte gauche d'ambiance.

SB ---- | | ----

Pour régler l'équilibre entre l'enceinte gauche d'ambiance et l'enceinte arrière d'ambiance.

SR ---- | | ----

Pour régler l'équilibre entre l'enceinte gauche d'ambiance et l'enceinte droite d'ambiance.

SWFR ---- | | ----

Pour régler l'équilibre entre l'enceinte avant gauche et le caisson de graves.

15 Appuyez sur **SET MENU** pour quitter, l'équilibrage sonore des enceintes étant terminé.

Secours de la mémoire

Le secours de la mémoire évite que les données sauvegardées ne soient effacées chaque fois que l'appareil est mis en veille. Toutefois, si le cordon d'alimentation est débranché pendant plus d'une semaine, les données seront effacées; il en sera également ainsi en cas d'une panne secteur de même durée. En ce cas, reprenez les réglages.

LECTURE

Opérations de base

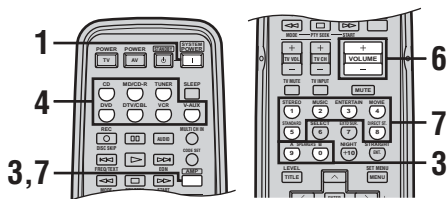
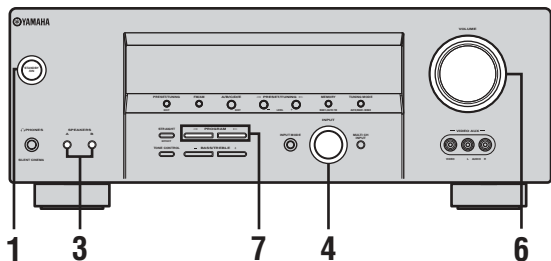

1 Appuyez sur **STANDBY/ON** (ou sur **SYSTEM POWER** dans le cas du boîtier de télécommande) pour mettre cet appareil en service.



2 Mettez en service le moniteur vidéo relié à l'appareil.

3 Appuyez sur **SPEAKERS A** ou **B** (ou sur **AMP** pour sélectionner le mode AMP, puis sur **SPEAKERS A** ou **B** dans le cas du boîtier de télécommande).

Chaque pression met en service, ou hors service, les enceintes correspondantes.

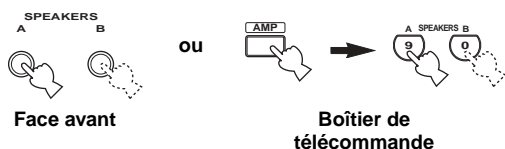

4 Sélectionnez la source.

Utilisez **INPUT** (ou appuyez sur une des touches de sélection d'entrée du boîtier de télécommande) pour choisir l'entrée désirée.

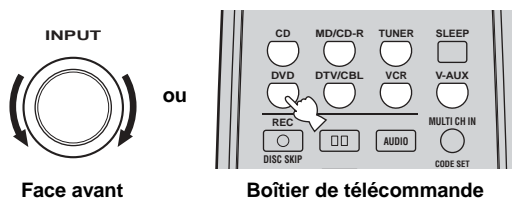

Le nom de la source et le mode d'entrée actuels apparaissent pendant quelques secondes sur l'afficheur de la face avant et sur le moniteur vidéo.

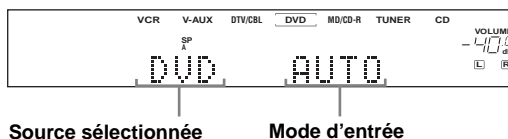

5 Commandez la lecture, ou choisissez une station de radio sur la source.

Reportez-vous au mode d'emploi de l'appareil concerné.

6 Réglez le niveau de sortie à la valeur convenable.

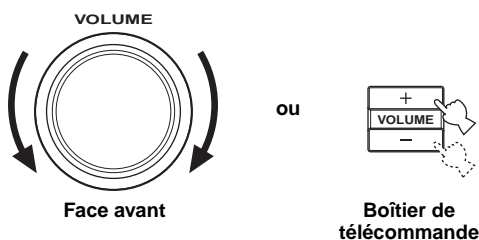

7 Le cas échéant, sélectionnez une correction de champ sonore.

Appuyez de manière répétée sur PROGRAM I / h (ou bien, dans le cas du boîtier de télécommande, appuyez sur AMP pour sélectionner le mode AMP puis appuyez sur une des touches de sélection de correction de champ sonore) pour sélectionner une correction de champ sonore. (Pour de plus amples détails concernant les corrections de champ sonore, reportez-vous à la page 43.)



Face avant

ou

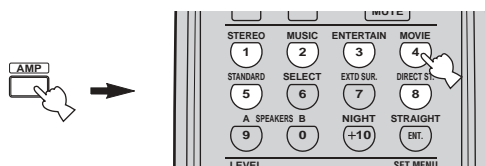

Boîtier de télécommande

■ Écoute au casque (“SILENT CINEMA”)

Le mode “SILENT CINEMA” vous permet de profiter des musiques et des pistes sonores multivoies telles que Dolby Digital et DTS en utilisant seulement un casque. “SILENT CINEMA” devient automatiquement actif quand vous branchez un casque sur la prise PHONES et que vous avez sélectionné la correction de champ sonore CINEMA DSP ou HiFi DSP. Le témoin “SILENT CINEMA” s’éclaire sur l’afficheur de la face avant lorsque le mode correspondant est actif.

Remarques

- L’appareil n’adopte pas le mode “SILENT CINEMA” lorsque vous sélectionnez l’entrée MULTI CH INPUT.
- Le mode “SILENT CINEMA” est sans effet avec les corrections Direct Stereo et 2ch Stereo, et également si le mode STRAIGHT a été adopté.

■ Pour régler la tonalité

Vous pouvez régler la qualité tonale des sons émis par les enceintes avant gauche et droite ou par le casque (quand il est branché).

Appuyez de manière répétée sur la touche TONE CONTROL de la face avant de façon à sélectionner TREBLE ou BASS puis Appuyez de manière répétée sur BASS/TREBLE –/+ vers la droite pour augmenter ou vers la gauche pour diminuer.

- Sélectionnez TREBLE pour régler les aigus.
- Sélectionnez BASS pour régler les graves.

y

Les réglages que vous effectuez pour les enceintes sont indépendants de ceux du casque.

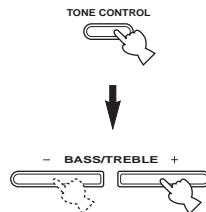

Remarques

- Si vous augmentez ou diminuez les aigus ou les graves à leurs valeurs extrêmes, la qualité tonale des enceintes d’ambiance peut être en désaccord avec celle des enceintes avant gauche et droite.
- Le bouton TONE CONTROL ne joue aucun rôle avec la correction Direct Stereo (page 30), ni vis-à-vis de l’entrée MULTI CH INPUT.
- Si la valeur de TC BYPASS est AUTO (page 52) et si celle de BASS ou de TREBLE est égale à 0 dB, les signaux de sortie audio contournent les circuits de correction de tonalité de l’appareil.

■ Pour couper les sons

Appuyez sur MUTE, sur le boîtier de télécommande. Appuyez sur MUTE du boîtier de télécommande.

Pour rétablir la sortie audio, appuyez une nouvelle fois sur MUTE (ou bien sur VOLUME –/+). Sur l’afficheur, le témoin MUTE s’éteint.



y

Vous pouvez régler l’amplitude de l’atténuation produite (reportez-vous à la page 52).

■ Sélection de l'entrée MULTI CH INPUT

Appuyez sur MULTI CH INPUT (ou sur MULTI CH IN du boîtier de télécommande) de manière que "MULTI CH INPUT" apparaisse sur l'afficheur de la face avant.

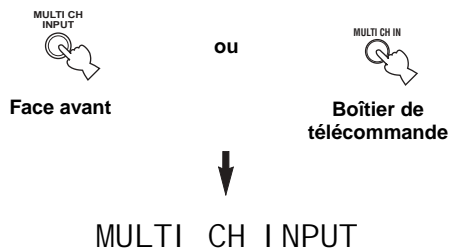

Remarque

Lorsque la mention "MULTI CH INPUT" est présente sur l'afficheur de la face avant, aucune autre source ne peut être utilisée. Pour sélectionner une autre source au moyen de INPUT (ou d'une touche de sélection d'entrée), appuyez sur MULTI CH INPUT (ou sur MULTI CH IN du boîtier de télécommande) de manière que la mention "MULTI CH INPUT" s'éteigne.

■ Lecture d'une source vidéo comme toile de fond

Vous pouvez associer une image provenant d'une source vidéo à des sons fournis par une source audio. Par exemple, vous pouvez écouter une pièce de musique classique tout en regardant l'image, sur le moniteur vidéo, d'un beau paysage, image qui est fournie par une source vidéo.

Utilisez les touches de sélection d'entrée, sur le boîtier de télécommande, pour choisir la source vidéo puis sélectionnez une source audio.

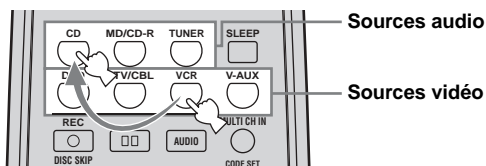

Remarque

Pour associer les signaux audio présents sur les prises MULTI CH INPUT aux signaux d'une source vidéo, sélectionnez tout d'abord la source vidéo puis appuyez sur MULTI CH INPUT (ou sur MULTI CH IN du boîtier de télécommande).

Sélection d'une correction de champ sonore

■ Utilisation des commandes de la face avant

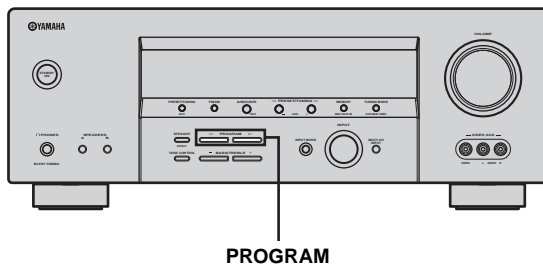

Appuyez de manière répétée sur PROGRAM

l / h pour sélectionner la correction de champ sonore désirée.

Le nom de cette correction apparaît sur l'afficheur de la face avant.

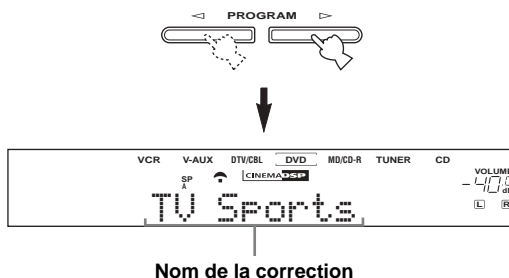

■ Utilisation du boîtier de télécommande

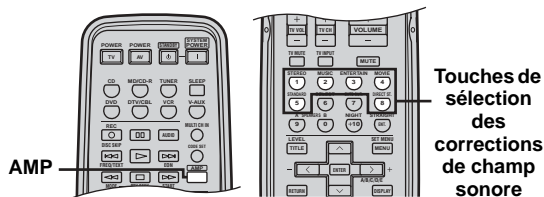

Appuyez sur AMP pour sélectionner le mode AMP, puis appuyez de manière répétée sur une des touches de sélection de champ sonore pour obtenir la correction désirée.

Le nom de cette correction apparaît sur l'afficheur de la face avant.

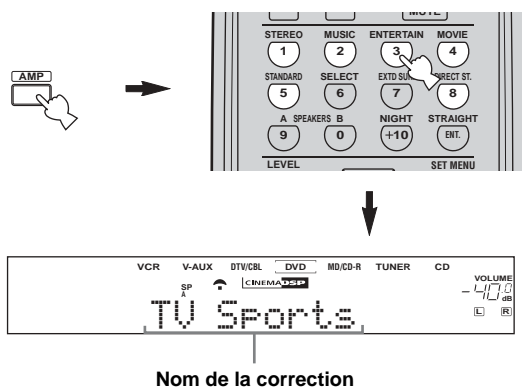

Choisissez la correction de champ sonore en fonction de vos préférences et non pas en vous basant uniquement sur son nom.

Remarques

- Lorsque vous sélectionnez une source, l'appareil adopte automatiquement la dernière correction de champ sonore associée à cette source.
- Aucune correction de champ sonore ne peut être associée à l'entrée MULTI CH INPUT.
- Les signaux à fréquence d'échantillonnage supérieure à 48 kHz (à l'exception des signaux DTS 96/24) sont rééchantillonnés à 48 kHz puis la correction de champ sonore est appliquée.

■ Cas des gravures multivoies

Si votre installation possède une enceinte arrière d'ambiance, utilisez cette possibilité pour restituer sous forme de 6.1 voies les sources multivoies qui ont été traitées par les décodeurs Dolby Pro Logic IIx, Dolby Digital EX ou DTS-ES.

Appuyez sur AMP, sur le boîtier de télécommande, pour sélectionner le mode AMP, puis appuyez sur EXTD SUR. choisir la lecture 5.1 voies ou 6.1 voies.



Pour sélectionner un décodeur, appuyez de manière répétée sur j / i alors que PLIIXMusic (etc.) est affiché.

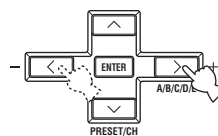

Auto (AUTO)

Lorsqu'un signal précis (drapeau) peut être reconnu par l'appareil, celui-ci sélectionne le décodeur convenable pour restituer le signal sous forme de 6.1 voies. Si l'appareil ne peut pas reconnaître le drapeau, ou bien si le drapeau est absent du signal d'entrée, la restitution automatique de ce signal sous forme de 6.1 voies n'est pas possible.

Décodeurs (sélection au moyen de j / i)

Vous disposez des décodeurs suivants; sélectionnez celui qui convient compte tenu de la gravure à écouter. PLI I xMus i c

Pour la restitution des signaux Dolby Digital ou DTS sous forme de 6.1 voies grâce au décodeur Pro Logic IIx Musique.

EX/ES

Pour la restitution des signaux Dolby Digital sous forme de 6.1 voies grâce au décodeur Dolby Digital EX.

Pour la restitution des signaux DTS sous forme de 6.1 voies grâce au décodeur DTS-ES.

EX

Pour la restitution des signaux Dolby Digital ou DTS sous forme de 6.1 voies grâce au décodeur Dolby Digital EX.

Éteint (OFF)

Les décodeurs ne sont pas utilisés pour la création des 6.1 voies.

Remarques

- Certains disques compatibles 6.1 voies ne produisent pas de signal (drapeau) que cet appareil puisse automatiquement détecter. Pour la lecture de ces disques et leur restitution sous forme de 6.1 voies, sélectionnez le décodeur manuellement (PLIIx Music, EX/ES ou EX).
- La lecture avec 6.1 voies n'est pas possible dans les cas suivants, même si vous appuyez sur EXT D SUR.:
 - La valeur de "SUR. LR" (reportez-vous à la page 50) ou celle de "SUR. B" (reportez-vous à la page 50) est NONE.
 - La source reliée à la prise MULTI CH INPUT est utilisée.
 - La source écoutée ne contient aucun signal pour les voies d'ambiance gauche et droite.
 - Une source Dolby Digital KARAOKE est utilisée.
 - Vous avez sélectionné "2ch Stereo" ou "Direct Stereo".
- Lorsque cet appareil est mis hors tension, la valeur AUTO de ce réglage est rétablie.
- Le décodeur Pro Logic IIX ne peut pas être utilisé lorsque la valeur de "SUR. B" est NONE (reportez-vous à la page 50).

■ Écoute des gravures 2 voies avec ambiance sonore

Les signaux d'entrée des sources à 2 voies peuvent aussi être reproduits sur plusieurs voies.

Appuyez sur AMP pour sélectionner le mode AMP puis appuyez sur STANDARD du boîtier de télécommande pour passer de la correction SUR. STANDARD à la correction SUR. ENHANCED.



Ou bien appuyez sur MOVIE pour sélectionner la correction MOVIE THEATER.



Appuyez sur SELECT du boîtier de télécommande pour choisir le décodeur.



Vous avez le choix entre différents modes pour tenir compte du type de gravure et de vos goûts personnels.

Après avoir sélectionné SUR. STANDARD:

PRO LOGI C

Traitement Dolby Pro Logic de toutes les sources.

PLI I Movi e

Traitement Dolby Pro Logic II pour les films.

PLI I Musi c

Traitement Dolby Pro Logic II pour la musique.

PLI I Game

Traitement Dolby Pro Logic II pour les jeux.

PLI I x Movi e

Traitement Dolby Pro Logic IIX pour les films.

PLI I x Musi c

Traitement Dolby Pro Logic IIX pour la musique.

PLI I x Game

Traitement Dolby Pro Logic IIX pour les jeux.

Neo: 6 Ci nema

Traitement DTS pour les films.

Neo: 6 Musi c

Traitement DTS pour la musique.

Après avoir sélectionné SUR. ENHANCED ou MOVIE THEATER:

PRO LOGI C

Traitement Dolby Pro Logic de toutes les sources.

PLI I Movi e

Traitement Dolby Pro Logic II pour les films.

PLI I x Movi e

Traitement Dolby Pro Logic IIX pour les films.

Neo: 6 Ci nema

Traitement DTS pour les films.

y

Vous pouvez également sélectionner un décodeur en utilisant les touches j / i du boîtier de télécommande et tandis que le type du décodeur est présent sur l'afficheur de la face avant.

Remarque

Le décodeur Pro Logic IIX ne peut pas être utilisé lorsque la valeur de "SUR. B" est NONE (reportez-vous à la page 50).

■ Écoute de sons stéréophoniques haute fidélité (Direct Stereo)

Direct Stereo permet d'ignorer les décodeurs et les processeurs DSP de cet appareil et d'écouter, en haute fidélité, les sources 2 voies PCM et analogiques.

Appuyez de manière répétée sur **PROGRAM** | / h (ou bien, dans le cas du boîtier de télécommande, appuyez sur **AMP** pour sélectionner le mode AMP puis appuyez sur **DIRECT ST.**) pour sélectionner "DIRECT STEREO".

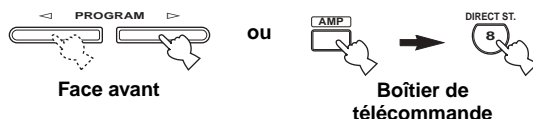

DI RECT STEREO

Remarques

- Pour éviter des bruits inattendus, n'utilisez pas ce mode pour la lecture de CD portant une gravure DTS.
- Lorsque des signaux multivoies (Dolby Digital et DTS) sont appliqués à l'entrée, l'appareil sélectionne automatiquement l'entrée analogique correspondante. (Si vous sélectionnez DTS comme mode d'entrée, aucun son n'est émis.)
- Aucun son n'est produit par le caisson de graves.
- Les réglages obtenus grâce à TONE CONTROL (page 26) et à SET MENU (page 48) sont sans effet.
- La luminosité de l'afficheur de la face avant diminue automatiquement.
- Si vous appuyez sur AMP du boîtier de télécommande pour sélectionner le mode AMP puis sur DIRECT ST., l'appareil adopte de lui-même le mode Direct Stereo et vous ne pouvez pas passer d'une correction de champ sonore à l'autre.

■ Modes d'écoute tardive

Les modes d'écoute tardive facilitent la perception des détails lorsqu'un bas niveau sonore est employé, par exemple tard dans la soirée. Choisissez soit NIGHT:CINEMA soit NIGHT:MUSIC en fonction de la gravure que vous écoutez.

Appuyez sur la touche **AMP** du boîtier de télécommande pour sélectionner le mode AMP, puis appuyez de manière répétée **NIGHT** pour choisir entre film et musique.

Après avoir sélectionné un mode d'écoute tardive, le témoin NIGHT s'éclaire sur l'afficheur de la face avant.



- Sélectionnez NIGHT:CINEMA lorsque vous regardez un film de manière à réduire la dynamique de la piste sonore et à rendre les dialogues plus faciles à comprendre tandis que les sons sont émis à bas niveau.
- Sélectionnez NIGHT:MUSIC lorsque vous écoutez de la musique de manière que tout le spectre sonore soit plus aisément perceptible.
- Sélectionnez OFF si vous désirez ne pas utiliser cette fonction.

Appuyez sur **j / i** pour régler l'amplitude de l'effet tandis que le témoin **NIGHT:CINEMA** ou **NIGHT:MUSIC** est éclairé.

Ces touches agissent sur le niveau de compression.

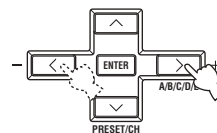

Boîtier de télécommande

Effect. Lvl : MI D

- Sélectionnez MIN pour utiliser la compression minimale.
- Sélectionnez MID pour utiliser la compression standard.
- Sélectionnez MAX pour utiliser la compression maximale.

y

Les réglages NIGHT:CINEMA et NIGHT:MUSIC sont sauvegardés séparément.

Remarques

- Vous ne pouvez pas utiliser les modes d'écoute tardive si vous avez précédemment choisi Direct Stereo ou MULTI CH INPUT.
- L'effet d'un mode d'écoute tardive est plus ou moins notable selon la nature de la source et les corrections sonores que vous avez choisies.

■ Réduction à 2 voies

Vous pouvez écouter en stéréophonie à 2 voies les sources multivoies.

Appuyez de manière répétée sur PROGRAM | / h (ou bien, dans le cas du boîtier de télécommande, appuyez sur AMP pour sélectionner le mode AMP puis appuyez sur STEREO) pour sélectionner 2ch Stereo.

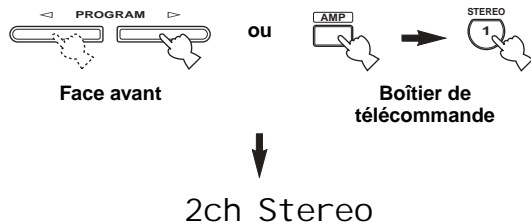

y

Vous pouvez utiliser un caisson de graves avec ce mode si la valeur SWFR ou la valeur BOTH a été sélectionnée pour "BASS OUT".

■ Écoute de signaux bruts

Lorsque vous adoptez le mode STRAIGHT, les sources stéréophoniques à 2 voies sont restituées par les seules enceintes avant gauche et droite. Les sources multivoies sont décodées directement et sans traitement additionnel pour disposer des voies appropriées.

Appuyez sur STRAIGHT (ou appuyez sur AMP pour sélectionner le mode AMP, puis sur STRAIGHT dans le cas du boîtier de télécommande) pour sélectionner STRAIGHT.

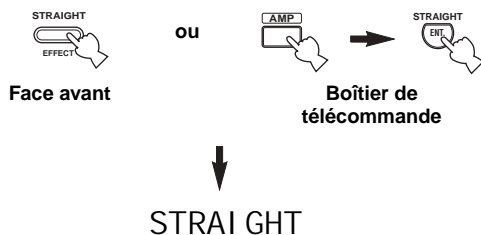

Lorsque vous souhaitez rétablir les effets sonores, appuyez une nouvelle fois sur STRAIGHT (EFFECT) pour que le témoin "STRAIGHT" disparaisse de l'afficheur de la face avant.

■ Virtual CINEMA DSP

Virtual CINEMA DSP vous permet de profiter des corrections CINEMA DSP sans faire appel à des enceintes d'ambiance. Il crée des enceintes virtuelles de façon à reproduire le champ sonore naturel.

Si vous donnez à "SUR. LR" la valeur NONE (reportez-vous à la page 50), Virtual CINEMA DSP se met de lui-même en service chaque fois que vous sélectionnez une correction de champ sonore CINEMA DSP.

Remarque

Virtual CINEMA DSP ne devient pas actif, même si "SUR. LR" a pour valeur NONE (reportez-vous à la page 50), dans les cas suivants:

- La source est MULTI CH INPUT.
- Le casque est branché sur la prise PHONES.

Sélection du mode d'entrée

Cet appareil possède diverses prises d'entrée. Procédez comme suit pour sélectionner le type des signaux d'entrée à utiliser.

1 Tournez le bouton INPUT pour sélectionner la correction désirée.

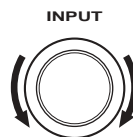

2 Appuyez sur INPUT MODE pour sélectionner un mode d'entrée. Dans la plupart des cas, sélectionnez AUTO.

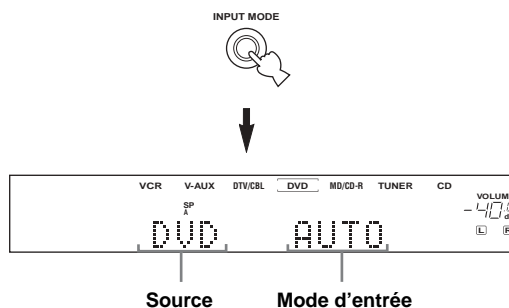

AUTO	Ce mode sélectionne automatiquement les signaux d'entrée dans l'ordre suivant: 1) Signaux numériques* 2) Signaux analogiques
DTS	Ce mode ne sélectionne que les signaux numériques au format DTS. Si aucun signal DTS n'est appliqué à l'entrée, aucun son n'est émis.
ANALOG	Ce mode ne sélectionne que les signaux analogiques. Si aucun signal analogique n'est appliqué à l'entrée, aucun son n'est émis.

* Lorsque l'appareil détecte un signal Dolby Digital ou DTS, le décodeur convenable est automatiquement sélectionné.

y

Vous pouvez choisir le mode d'entrée par défaut de cet appareil (reportez-vous à la page 53).

Remarques

- Avant la lecture d'un CD ou LD portant une gravure DTS, veillez à ce que la valeur de INPUT MODE soit DTS.
- Si la sortie numérique du lecteur a fait l'objet d'un quelconque traitement, il peut être impossible de décoder les signaux DTS même si vous avez relié le lecteur à cet appareil par une liaison numérique; cela dépend du lecteur.

■ Affichage des informations relatives à la source

Vous pouvez afficher le type, le format et la fréquence d'échantillonnage du signal appliqué à l'entrée.

1 Sélectionnez la source.

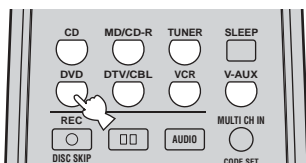

2 Appuyez sur AMP pour sélectionner le mode AMP puis sur STRAIGHT de manière que la mention "STRAIGHT" apparaisse sur l'afficheur.

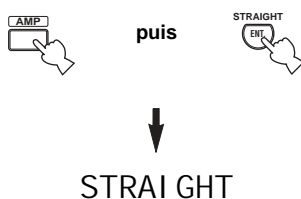

3 Appuyez sur u / d pour afficher les informations suivantes concernant chaque signal d'entrée.

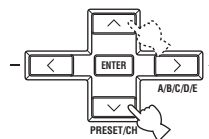

- (Format) Indication du format du signal.
Si l'appareil ne détecte pas de signaux numériques, il adopte automatiquement l'entrée analogique.
- i n Nombre de voies dans le signal d'entrée fourni par la source.
Par exemple, une piste sonore à 3 voies avant, 2 voies d'ambiance et une voie d'effet LFE, est indiquée sous la forme "3/2/LFE".
- f s Fréquence d'échantillonnage.
Si l'appareil ne reconnaît pas la fréquence d'échantillonnage, il indique "Unknown".
- rate Taux binaire. Si l'appareil ne reconnaît pas le taux binaire, il indique "Unknown".
- fl g Drapeau associé aux signaux DTS et Dolby Digital et destiné à ordonner à l'appareil de sélectionner le décodeur approprié.

SYNTONISATION

Syntonisation automatique et syntonisation manuelle

Il existe 2 méthodes de syntonisation; automatique et manuelle.

La syntonisation automatique est efficace lorsque les signaux captés sont puissants et qu'il n'existe aucun brouillage.

■ Syntonisation automatique

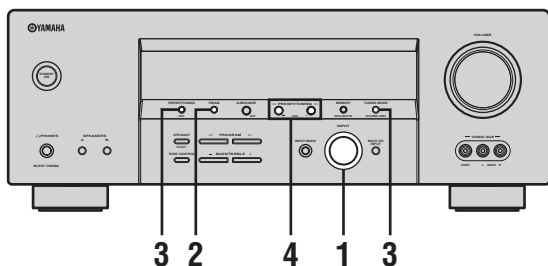

- 1 Tournez le bouton INPUT pour sélectionner TUNER comme source.

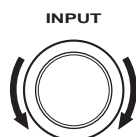

- 2 Appuyez sur FM/AM pour choisir la gamme de réception.

“FM” ou “AM” apparaît sur l’afficheur de la face avant.



- 3 Appuyez sur TUNING MODE (AUTO/ MAN'L MONO) de manière que le témoin AUTO de l’afficheur de la face avant, s’éclaire.



Si un deux-points (:) apparaît sur l’afficheur de la face avant, la syntonisation est impossible. En ce cas, appuyez sur PRESET/TUNING (EDIT) pour éteindre le deux-points (:).

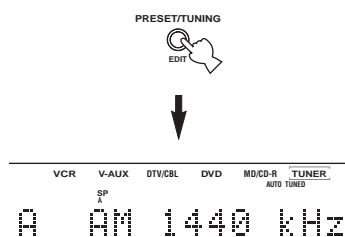

- 4 Appuyez une fois sur PRESET/TUNING | /h pour commander la syntonisation automatique.

Appuyez sur h pour augmenter la fréquence de syntonisation, ou appuyez sur | pour diminuer la fréquence de syntonisation.

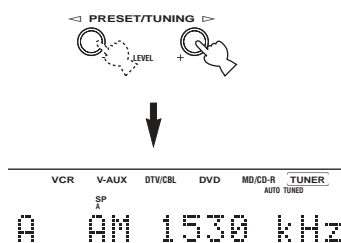

Lorsque la syntonisation sur une station est réalisée, le témoin TUNED s’éclaire et la fréquence de cette station apparaît sur l’afficheur de la face avant.

■ Syntonisation manuelle

Si le signal de la station que vous désirez écouter est peu puissant, effectuez une syntonisation manuelle. La syntonisation manuelle sur la fréquence d'une station FM provoque automatiquement l'adoption de la réception en monophonie pour améliorer la qualité du signal.

- 1 Sélectionnez TUNER et la gamme de réception, comme il a été dit pour les opérations 1 et 2 du paragraphe "Syntonisation automatique".**

- 2 Appuyez sur TUNING MODE (AUTO/ MAN'L MONO) de façon que le témoin AUTO de l'afficheur de la face avant, s'éteigne.**



Si un deux-points (:) apparaît sur l'afficheur de la face avant, la syntonisation est impossible. En ce cas, appuyez sur PRESET/TUNING (EDIT) pour éteindre le deux-points (:).

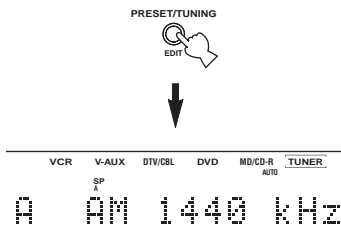

- 3 Appuyez sur PRESET/TUNING | /h pour effectuer manuellement la syntonisation sur la station désirée.**

Maintenez la pression d'un doigt sur la touche pour poursuivre la recherche.



Mise en mémoire des fréquences

■ Mise en mémoire automatique des fréquences FM

Vous pouvez employer la mise en mémoire automatique pour les fréquences des stations FM. La mise en mémoire automatique des fréquences assure la détection des stations FM puissantes; 40 fréquences (5 groupes de 8 fréquences, A1 à E8) peuvent être mémorisées, dans l'ordre. Cela fait, vous pouvez obtenir la syntonisation sur une quelconque de ces fréquences en indiquant simplement son numéro.

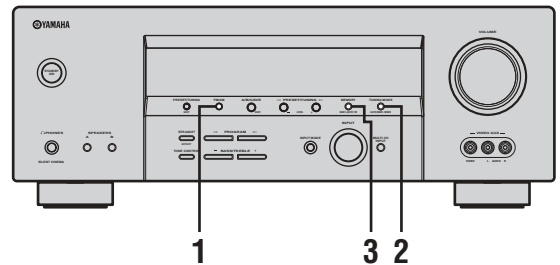

- 1 Appuyez sur FM/AM pour sélectionner la gamme FM.**



- 2 Appuyez sur TUNING MODE (AUTO/ MAN'L MONO) de manière que le témoin AUTO de l'afficheur de la face avant, s'éclaire.**



Si un deux-points (:) apparaît sur l'afficheur de la face avant, la syntonisation est impossible. En ce cas, appuyez sur PRESET/TUNING (EDIT) pour éteindre le deux-points (:).

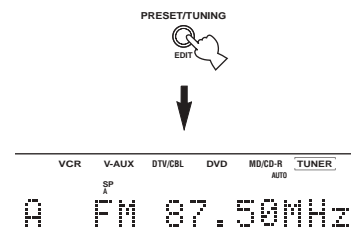

3 Appuyez, pendant au moins 3 secondes, sur MEMORY (MAN'L/AUTO FM).

Le numéro de présélection et les témoins MEMORY et AUTO clignotent. Après 5 secondes environ, la mise en mémoire automatique commence, à partir de la fréquence affichée et en procédant vers les fréquences plus élevées.

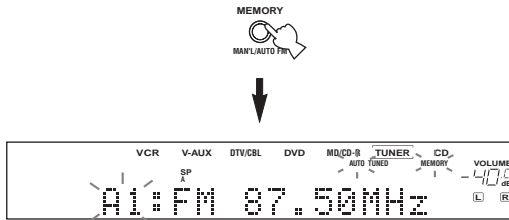

Lorsque la mise en mémoire automatique est terminée, la dernière fréquence retenue est indiquée sur l'afficheur de la face avant.

Remarques

- Les données relatives à une station qui peuvent exister dans une mémoire de présélection sont effacées au moment où de nouvelles données sont sauvegardées par cette mémoire de présélection.
- Si le nombre des stations ne permet pas de remplir les 40 mémoires (jusqu'à E8), la mise en mémoire automatique s'arrête après examen de toutes les stations.
- Seules les stations FM dont le signal capté est puissant sont concernées par la mise en mémoire automatique. Si la station que vous désirez mettre en mémoire n'est que faiblement captée, effectuez la syntonisation manuelle sur cette station puis sauvegardez sa fréquence comme il est dit au paragraphe "Mise en mémoire manuelle des fréquences".

Options pour la mise en mémoire automatique:

Vous pouvez choisir le numéro de présélection à partir duquel s'effectuera la mise en mémoire des stations FM; vous pouvez aussi décider que cette opération doit débiter vers le bas de la gamme. Après avoir appuyé sur MEMORY au cours de l'opération 3:

- 1 Appuyez sur A/B/C/D/E (NEXT), puis sur PRESET/TUNING I / h pour sélectionner le numéro de présélection à partir duquel doit s'effectuer la mise en mémoire. La mise en mémoire automatique cesse lorsque toutes les mémoires jusqu'à E8 ont été employées.
- 2 Appuyez sur PRESET/TUNING (EDIT) pour éteindre le deux-points (:) puis appuyez sur PRESET/TUNING I pour commander la syntonisation vers les fréquences plus basses.

Secours de la mémoire

Le secours de la mémoire évite que les données sauvegardées ne soient effacées chaque fois que l'appareil est mis en veille, que la fiche du cordon d'alimentation est débranchée ou que survient une panne de secteur. Toutefois, si le cordon d'alimentation est débranché pendant plus d'une semaine, les données relatives aux stations seront effacées. En ce cas, reprenez les opérations de mise en mémoire en utilisant les méthodes indiquées.

Mise en mémoire manuelle des fréquences

Vous pouvez mettre en mémoire, manuellement, 40 fréquences (5 groupes de 8 fréquences).

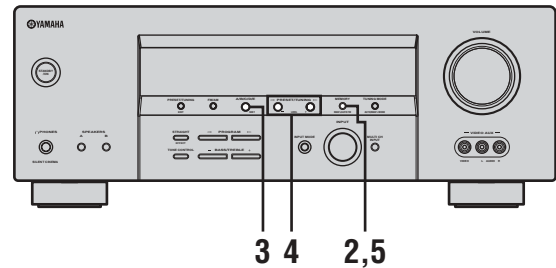

1 Effectuez l'accord sur une station.

Reportez-vous à la page 33 pour de plus amples détails sur la syntonisation.

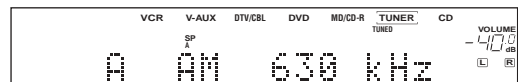

Lorsque la syntonisation est réalisée, l'afficheur de la face avant indique la fréquence de la station captée.

2 Appuyez sur MEMORY (MAN'L/AUTO FM).

Le témoin MEMORY clignote pendant 5 secondes environ.



3 Appuyez de manière répétée sur A/B/C/D/E (NEXT) pour choisir un groupe de présélections (A à E) tandis que le témoin MEMORY clignote.

La lettre désignant le groupe s'affiche. Assurez-vous que le deux-points (:) est bien présent sur l'afficheur de la face avant.

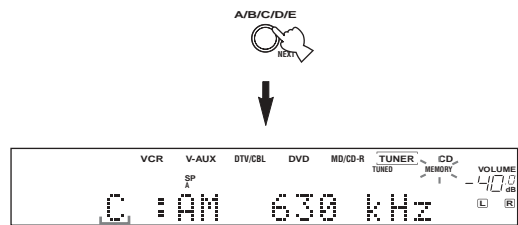

Groupes de présélections

4 Appuyez sur PRESET/TUNING | / h pour choisir un numéro de présélection (1 à 8) tandis que le témoin MEMORY clignote.

Appuyez sur h pour sélectionner le numéro de présélection le plus élevé.
Appuyez sur | pour sélectionner le numéro de présélection le plus faible.

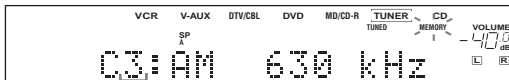

Numéro de présélection

5 Appuyez sur MEMORY (MAN'L/AUTO FM) de la face avant tandis que le témoin MEMORY clignote.

La gamme à laquelle appartient la station et sa fréquence apparaissent sur l'afficheur de la face avant et accompagnent le groupe et le numéro choisis.

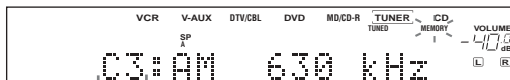

Cela indique que la fréquence de la station occupe la mémoire C3.

6 Répétez les opérations 1 à 5 pour les autres stations.

Remarques

- Les données relatives à une station qui peuvent exister dans une mémoire de présélection sont effacées au moment où de nouvelles données sont sauvegardées par cette mémoire de présélection.
- Le mode de réception (stéréo ou mono) est sauvegardé en même temps que la fréquence de la station.

Choix d'une présélection

Vous pouvez effectuer la syntonisation sur une station en choisissant simplement le numéro de la mémoire qui contient la fréquence de cette station.

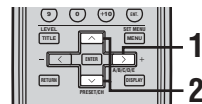
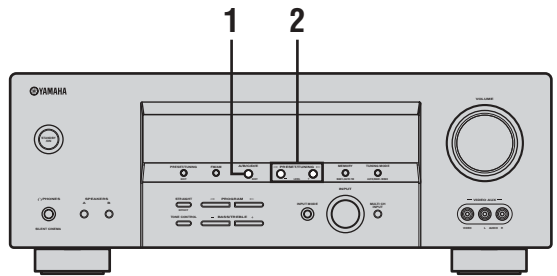

y Pour effectuer cette opération au moyen du boîtier de télécommande, appuyez tout d'abord sur TUNER de manière que ce boîtier soit en mode syntoniseur.

1 Appuyez sur A/B/C/D/E (ou sur A/B/C/D/E i du boîtier de télécommande) pour choisir le groupe de présélections.

La lettre repérant le groupe apparaît sur l'afficheur de la face avant et change à chaque pression sur la touche.



Face avant

ou

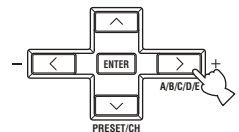

Boîtier de télécommande

2 Appuyez sur PRESET/TUNING | / h (ou sur PRESET/CH u / d du boîtier de télécommande) pour sélectionner le numéro de la mémoire (1 à 8).

Le groupe et le numéro de mémoire apparaissent sur l'afficheur de la face avant et accompagnent la gamme à laquelle appartient la station et sa fréquence; le témoin TUNED s'éclaire.

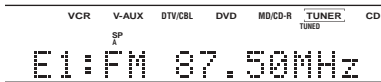
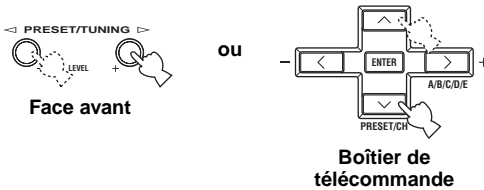

Échange des fréquences

Vous pouvez échanger le contenu de deux mémoires de présélection. L'exemple ci-dessous décrit la méthode pour échanger le contenu de "E1" avec celui de "A5".

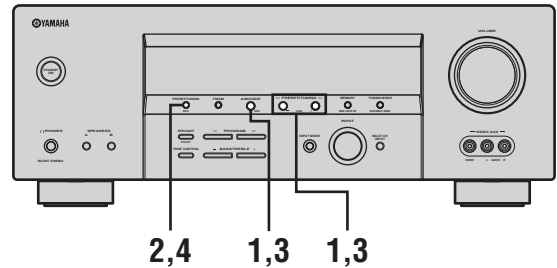

1 Choisissez la présélection "E1".

Reportez-vous à "Choix d'une présélection".

2 Appuyez, pendant au moins 3 secondes, sur PRESET/TUNING (EDIT).

"E1" et le témoin MEMORY clignotent sur l'afficheur de la face avant.

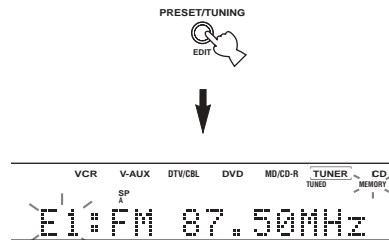

3 Sélectionnez la mémoire "A5" à l'aide de A/B/C/D/E et de PRESET/TUNING | / h.

"A5" et le témoin MEMORY clignotent sur l'afficheur de la face avant.

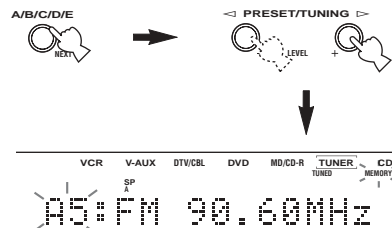

4 Appuyez une nouvelle fois sur PRESET/TUNING (EDIT).

Le contenu des mémoires de présélection est échangé.

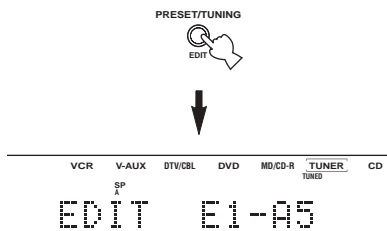

Réception des stations Radio Data System

Radio Data System est une technique de transmission de données utilisée par les stations FM d'un grand nombre de pays. Les services Radio Data System sont assurés par les stations d'un réseau.

Cet appareil peut recevoir les données Radio Data System, émises par les stations Radio Data System, qui concernent le nom de la station (PS), le type de l'émission diffusée (PTY), le message écrit (RT), l'heure (CT), les réseaux associés (EON).

■ Service PS (Nom de la station)

Le nom de la station Radio Data System captée, est affiché.

■ Service PTY (Type de l'émission diffusée)

Il existe 15 types d'émission qui peuvent être employés par les stations Radio Data System.

NEWS	Informations
AFFAIRS	Émissions à thème
INFO	Informations générales
SPORT	Sports
EDUCATE	Éducation
DRAMA	Pièces radiophoniques
CULTURE	Émissions culturelles
SCIENCE	Émissions scientifiques
VARIED	Émissions de variétés
POP M	Musique populaire
ROCK M	Rock
M.O.R. M	Musique légère (écoute facile)
LIGHT M	Musique classique d'abord aisé
CLASSICS	Musique classique
OTHER M	Autres musiques

■ Service RT (Message écrit)

Des informations relatives à l'émission (le titre de la chanson, le nom de l'interprète, etc.), ne dépassant pas 64 caractères alphanumériques, dont certains avec tréma, sont affichées au titre du service offert par la station Radio Data System. Si des caractères du service RT ne peuvent pas être affichés, ils sont remplacés par le caractère de soulignement (_).

■ Service CT (Heure)

L'heure est affichée, et mise à jour chaque minute. Si les données sont accidentellement absentes, la mention "CT WAIT" peut apparaître.

■ EON (Enhanced Other Networks)

Reportez-vous au paragraphe concernant le service "EON", page 41.

Sélection du mode Radio Data System

Il existe 4 affichages possibles des données Radio Data System. Les témoins PS, PTY, RT et CT correspondant aux services Radio Data System offerts par la station, s'éclairent sur l'afficheur de la face avant en fonction du service concerné.

1 Appuyez sur TUNER du boîtier de télécommande pour adopter le mode syntoniseur.



2 Appuyez de manière répétée sur FREQ/TEXT pour afficher les divers services Radio Data System offerts par la station d'émission captée.

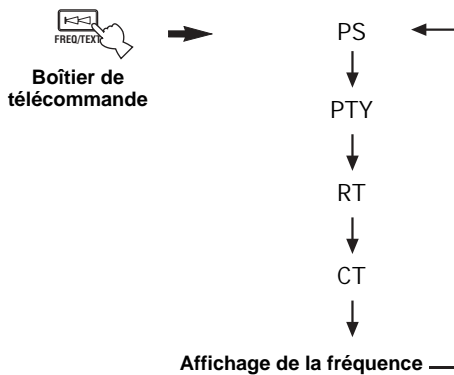

Remarques

- N'appuyez pas sur FREQ/TEXT aussi longtemps qu'aucun témoin Radio Data System n'est éclairé. Vous ne pouvez pas changer d'affichage si vous appuyez trop tôt sur cette touche. Cela résulte du fait que l'appareil n'a pas encore reçu toutes les données Radio Data System transmises par la station.
- Les données Radio Data System correspondant à des services qui ne sont pas couverts par la station, ne peuvent pas être sélectionnées.
- Cet appareil ne peut pas traiter les données si le signal capté n'a pas la puissance requise. En particulier, le service RT exigeant une grande quantité de données, il se peut que ce service RT ne donne lieu à aucun affichage bien que d'autres services Radio Data System (par exemple, PS ou PTY, etc.) fournissent, eux, des indications visuelles.
- Les données Radio Data System ne sont pas toujours disponibles si la réception est médiocre. Dans un tel cas, appuyez sur TUNING MODE (AUTO/MAN'L MONO) de façon que le témoin AUTO disparaisse de l'afficheur de la face avant. Bien que cela ait pour effet de passer en mode de syntonisation manuelle, les données Radio Data System peuvent se trouver affichées au moment où vous provoquez l'affichage des données Radio Data System.
- Si la puissance du signal est atténuée par des brouillages extérieurs au cours de la réception d'une station Radio Data System, les données Radio Data System peuvent brusquement devenir indisponibles et la mention "...WAIT" apparaître sur l'afficheur de la face avant.

Service PTY SEEK

Après avoir choisi un type d'émission, l'appareil recherche dans les présélections celle qui correspond à une station Radio Data System diffusant ce type d'émission.

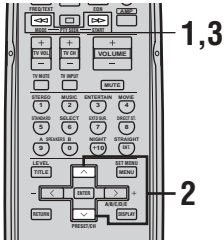

⤵
Pour effectuer cette opération au moyen du boîtier de télécommande, appuyez tout d'abord sur TUNER de manière que ce boîtier soit en mode syntoniseur.

1 Appuyez sur PTY SEEK MODE pour placer cet appareil en mode PTY SEEK.

Le type d'émission diffusée par la station captée, ou bien "NEWS", clignote sur l'afficheur de la face avant.

Pour quitter le mode PTY SEEK, appuyez une nouvelle fois sur PTY SEEK MODE.

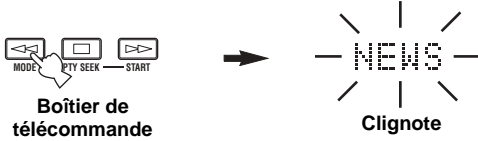

3 Appuyez sur PTY SEEK START pour commencer la recherche au sein des stations Radio Data System présélectionnées.

Le type d'émission choisi clignote et le témoin PTY HOLD s'éclaire sur l'afficheur de la face avant tandis que s'effectue la recherche des stations.

Pour abandonner la recherche, appuyez une nouvelle fois sur PTY SEEK START.

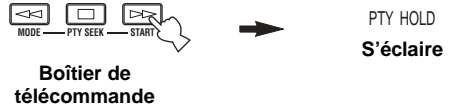

- L'appareil cesse la recherche lorsqu'il détecte une station émettant une émission du type recherché.
- Si la station ne vous convient pas, appuyez une nouvelle fois sur PTY SEEK START. L'appareil reprend la recherche d'une autre station diffusant le même type d'émission.

2 Appuyez sur PRESET/CH u / d pour sélectionner le type d'émission désiré.

Le type d'émission choisi apparaît sur l'afficheur de la face avant.

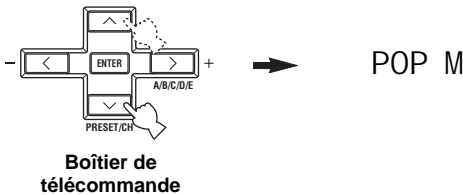

Service EON

Cette fonction utilise les données EON du réseau des stations Radio Data System. Après avoir sélectionné un type donné d'émission (NEWS, INFO, AFFAIRS ou SPORT), l'appareil recherche automatiquement parmi les stations Radio Data System faisant partie des présélections, la station qui diffuse habituellement ce type d'émission et bascule de la fréquence actuelle de syntonisation à la fréquence de cette station aussitôt que commence l'émission.

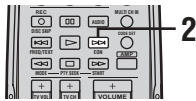

Y Pour effectuer cette opération au moyen du boîtier de télécommande, appuyez tout d'abord sur TUNER de manière que ce boîtier soit en mode syntoniseur.

Remarque

Cette fonction ne peut être utilisée que si une station Radio Data System qui offre le service EON est captée. Lorsqu'une telle station est captée, le témoin EON de l'afficheur de la face avant s'éclaire.

1 Assurez-vous que le témoin EON est bien éclairé sur l'afficheur de la face avant.

Si le témoin EON n'est pas éclairé, effectuez la syntonisation sur une autre station Radio Data System de manière que le témoin EON s'éclaire.

2 Appuyez de manière répétée sur EON du boîtier de télécommande pour sélectionner le type d'émission désiré (NEWS, INFO, AFFAIRS ou SPORT).

Le type d'émission choisi apparaît sur l'afficheur de la face avant.



NEWS

Boîtier de télécommande

- Si une station Radio Data System appartenant aux présélections commence à diffuser le type d'émission choisi, l'appareil abandonne la station captée pour s'accorder sur cette autre station. (Le témoin EON clignote.)
- Lorsque l'émission concernée se termine, l'appareil revient à la précédente station (ou reçoit l'émission suivante de la même station).

ENREGISTREMENT

Les réglages d'enregistrement et autres opérations sont à réaliser au niveau de l'appareil d'enregistrement. Reportez-vous au mode d'emploi de l'appareil concerné.

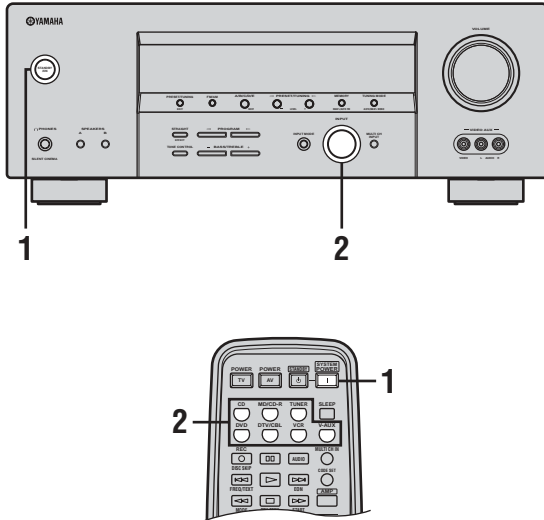

- 1 Mettez en service cet appareil et les appareils qui lui sont reliés.**
- 2 Sélectionnez la source dont vous souhaitez enregistrer le signal.**

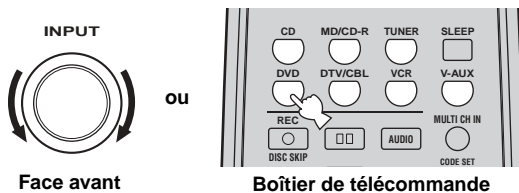

Face avant

Boîtier de télécommande

- 3 Commandez la lecture (ou choisissez une station de radio) sur la source.**
- 4 Commandez l'enregistrement sur l'appareil d'enregistrement.**

Effectuez un essai d'enregistrement avant de procéder à l'enregistrement définitif.

Remarques

- Lorsque cet appareil est en veille, vous ne pouvez pas effectuer d'enregistrement en utilisant d'autres appareils qui lui sont reliés.
- Les réglages TONE CONTROL, VOLUME, "SP LEVEL" (page 51) et les corrections de champ sonore sont sans effet sur l'enregistrement.
- Il n'est pas possible d'enregistrer le signal provenant de la source reliée à la prise MULTI CH INPUT.
- Les signaux S-vidéo et les signaux de vidéo composite suivent des trajets différents à l'intérieur de cet appareil. En conséquence, si la source est branchée pour ne fournir qu'un signal S-vidéo (ou qu'un signal de vidéo composite), vous ne pouvez enregistrer qu'un signal S-vidéo (ou qu'un signal de vidéo composite) sur le magnéscope.
- Les signaux numériques appliqués sur les prises DIGITAL INPUT ne sont pas disponibles pour enregistrer sur les prises analogiques AUDIO OUT (L/R). Vous ne pouvez enregistrer que des signaux analogiques.
- Le signal d'une source donnée n'est pas présent sur la sortie REC OUT portant le nom correspondant. (Ainsi, le signal provenant de l'entrée VCR IN n'est pas présent sur la sortie VCR OUT.)
- Prenez connaissance des lois sur les droits d'auteur en vigueur dans votre pays avant de copier un microsillon ou un CD, ou d'enregistrer une émission de radio, etc. La copie d'une œuvre couverte par des droits d'auteur peut être interdite par la loi.

Lors de la lecture d'une gravure vidéo embrouillée ou faisant appel à des signaux de codage pour interdire la copie, l'image peut être plus ou moins déformée.

■ Considérations spéciales pour l'enregistrement des gravures DTS

Le signal DTS est un train binaire. Toute tentative d'enregistrement numérique d'un train binaire DTS se traduit par l'enregistrement de signaux de bruit. En conséquence, si vous désirez utiliser cet appareil pour enregistrer une source DTS vous devez prendre en compte les considérations suivantes et effectuer les réglages indiqués.

Dans le cas des DVD et des CD portant une gravure DTS, si le lecteur est compatible DTS, suivez les instructions du mode d'emploi du lecteur pour le régler en sorte qu'il fournisse un signal analogique.

DESCRIPTION DES CORRECTIONS DE CHAMP SONORE

Cet appareil est doté de plusieurs décodeurs numériques de précision qui vous garantissent la reproduction multivoie de pratiquement toutes les sources (stéréophoniques ou multivoies). Cet appareil est aussi pourvu d'un processeur numérique YAMAHA de champ sonore (DSP) qui, à l'intérieur d'une puce, contient plusieurs corrections de champ que vous pouvez employer pour rehausser le plaisir de l'écoute. La plupart de ces corrections de champ sonore recréent un environnement acoustique existant et fameux, que ce soit une salle de concert ou de spectacle.

Les modes YAMAHA CINEMA DSP sont compatibles avec toutes les sources Dolby Digital, DTS et Dolby Surround. Réglez le mode d'entrée sur AUTO (reportez-vous à la page 31) de manière que l'appareil puisse sélectionner automatiquement le décodeur qui convient en fonction du signal d'entrée.

Remarques

- Les corrections de champ sonore produites par le DSP de cet appareil simulent des environnements acoustiques existants et résultent de mesures nombreuses et précises prises à l'intérieur de la salle de concert, etc. Vous pouvez donc constater des variations dans l'amplitude des réflexions avant, arrière, gauche et droite.
- Choisissez la correction de champ sonore en fonction de vos préférences et non pas en vous basant uniquement sur son nom.

Cas des films et des sources vidéo

Lors de la reproduction d'un film ou d'une source vidéo, vous avez le choix entre les champs sonores suivants. Les champs sonores repérés par "MULTI" peuvent être employés avec les sources multivoies telles que lecteurs de DVD, téléviseurs numériques, etc. Ceux qui sont repérés par "2-CH" peuvent être employés pour les sources (stéréophoniques) à 2 voies telles les téléviseurs ordinaires, les cassettes vidéo, etc.

La manière de sélectionner une correction de champ sonore dépend du type auquel elle appartient. Pour de plus amples détails concernant la sélection des champs sonores, reportez-vous aux pages "Sélection d'une correction de champ sonore" 27 à 31.

Touche du boîtier de télécommande	Correction	Description	Sources
1	STEREO: 2ch Stereo	Réduit les sources multivoies à des sources 2 voies (gauche et droite) ou restitue les sources 2 voies telles qu'elles sont.	MULTI 2-CH
2	MUSIC: Pop/Rock	Cette correction colore le son d'une atmosphère enthousiaste, vous donnant ainsi l'impression que vous assistez à un concert de jazz ou de rock.	
3	ENTERTAINMENT: TV Sports	Bien que le champ de présence soit relativement étroit, le champ sonore d'ambiance simule une vaste salle de concert. Cette correction est intéressante avec certaines émissions de télévision telles que les informations, les variétés, la musique ou le sport.	
	ENTERTAINMENT: Mono Movie	Cette correction est prévue pour la reproduction des sources vidéo monophoniques (telles que les vieux films). Cette correction produit la réverbération idéale pour créer la profondeur sonore en n'utilisant que le champ de présence.	
	ENTERTAINMENT: Game	Cette correction ajoute de l'ampleur aux pistes sonores de jeux vidéo.	

Touche du boîtier de télécommande	Correction	Description	Sources
4	MOVIE THEATER: Spectacle	Traitement CINEMA DSP. Cette correction recrée le champ sonore très large d'une salle de cinéma projetant des films en 70 mm. Elle restitue la source sonore dans tous ses détails, faisant de la vidéo et du champ sonore deux éléments d'un incroyable réalisme. Cette correction est idéale pour les sources au format Dolby Surround, Dolby Digital ou DTS (en particulier, dans le cas des super-productions).	MULTI 2-CH
	MOVIE THEATER: Sci-Fi	Traitement CINEMA DSP. Cette correction restitue clairement les dialogues et les effets sonores dans leur forme la plus récente appliquée aux films de science fiction, créant ainsi un vaste espace cinématique au milieu du silence. Vous pouvez regarder les films de science fiction dans un champ sonore d'espace virtuel convenant aux sources Dolby Surround, Dolby Digital et DTS et faisant usage des techniques les plus perfectionnées.	
	MOVIE THEATER: Adventure	Traitement CINEMA DSP. Cette correction est idéale pour restituer les pistes sonores multivoies et celles des films en 70 mm. Le champ sonore est semblable à celui des salles les plus modernes, avec des réverbérations aussi réduites que possible.	
	MOVIE THEATER: General	Traitement CINEMA DSP. Cette correction restitue particulièrement bien les pistes sonores multivoies des films en 70 mm et crée un champ sonore doux et ample.	
5	SUR. STANDARD:	Traitement standard pour le décodeur sélectionné.	
	SUR. ENHANCED:	Traitement amélioré pour le décodeur sélectionné.	

Sources musicales

Pour accompagner l'écoute des sources musicales que sont le CD, la radio FM ou AM, la cassette, etc., vous avez le choix entre les corrections suivantes.

La manière de sélectionner une correction de champ sonore dépend du type auquel elle appartient. Pour de plus amples détails concernant cette question, reportez-vous aux pages 27 à 31, "Sélection d'une correction de champ sonore".

Touche du boîtier de télécommande	Correction	Description	Sources
1	STEREO: 2ch Stereo	Lecture 2 voies (gauche et droite).	2-CH
	STEREO: 6ch Stereo	Utilisez cette correction pour étendre la sortie (en stéréophonie) des sources stéréo à toutes les enceintes. Le champ sonore est très large et convient bien pour la musique de fond des soirées entre amis, etc.	
2	MUSIC: Hall i n Vi enna	Traitement HiFi DSP. C'est une salle rectangulaire qui peut recevoir environ 1700 personnes. Les piliers et les stucs ornementaux créent des réflexions extrêmement complexes produisant des sons amples et riches.	MULTI 2-CH
	MUSIC: The Bttm Li ne	Traitement HiFi DSP. Cette correction reproduit le champ sonore devant la scène du "The Bottom Line", fameux club de jazz de New York. Environ 300 personnes peuvent prendre place à droite et à gauche dans un environnement sonore vibrant et réaliste.	
	MUSIC: The Roxy Thtr	Traitement HiFi DSP. Cette correction est idéale pour la musique de rock vivante et dynamique. Les données de cette correction proviennent du club de rock le plus "chaud" de Los Angeles. Le siège virtuel de l'auditeur est au centre et à gauche de la salle.	
3	ENTERTAI NMENT: Di sco	Traitement HiFi DSP. Cette correction simule l'environnement acoustique d'une discothèque animée, au cœur d'une grande ville. Le son est dense et très focalisé. Il est également très puissant; c'est un son "immédiat".	
5	SUR. STANDARD:	Traitement standard pour le décodeur sélectionné.	
	SUR. ENHANCED:	Traitement amélioré pour le décodeur sélectionné.	

OPÉRATIONS DÉTAILLÉES

Utilisation de la minuterie de mise hors service

Utilisez cette minuterie pour placer l'appareil en veille à l'expiration d'une certaine période. Cette minuterie est commode si vous désirez vous coucher alors que l'appareil fournit un signal ou enregistre celui provenant d'une source. La minuterie met également hors service tous les appareils reliés à la prise AC OUTLET(S).

■ Réglage de la minuterie de mise hors service

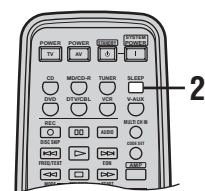

1 Choisissez une source et commandez la lecture.

2 Appuyez de manière répétée sur SLEEP pour préciser le temps.

À chaque pression sur SLEEP, les indications de l'afficheur de la face avant changent, comme il est indiqué ci-dessous. Le témoin SLEEP clignote tandis que vous précisez le réglage de la minuterie.

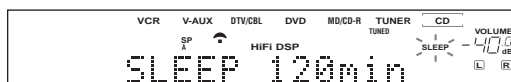
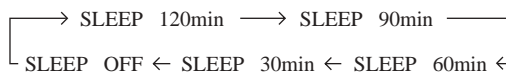

Sur l'afficheur de la face avant, le témoin SLEEP demeure éclairé et le nom de la correction de champ sonore sélectionnée apparaît à nouveau.

Témoin SLEEP



■ Arrêt de la minuterie de mise hors service

Appuyez de manière répétée sur SLEEP de façon que "SLEEP OFF" apparaisse sur l'afficheur de la face avant. Quelques secondes plus tard, "SLEEP OFF" disparaît et le témoin SLEEP s'éteint.



SLEEP OFF

Y

La minuterie peut également être arrêtée en appuyant sur STANDBY du boîtier de télécommande (ou sur STANDBY/ON de la face avant), de manière à placer l'appareil en veille.

Réglage manuel du niveau de sortie des enceintes

Vous pouvez régler le niveau de sortie de chaque enceinte tandis que vous écoutez une source musicale. Ce réglage est également possible pour la source reliée aux prises MULTI CH INPUT.

Sachez que cette opération annule tous les réglages de niveau effectués grâce à “BASIC SETUP” (page 22) et “SP LEVEL” (page 51).

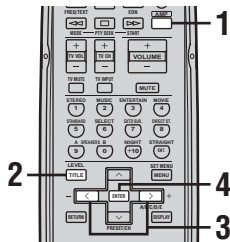

1 Appuyez sur AMP.

2 Appuyez de manière répétée sur LEVEL pour sélectionner l'enceinte que vous désirez régler.

FRONT L	Niveau de l'enceinte avant gauche
CENTER	Niveau de l'enceinte centrale
FRONT R	Niveau de l'enceinte avant droite
SUR. R	Niveau de l'enceinte d'ambiance droite
SUR. B	Niveau de l'enceinte arrière d'ambiance
SUR. L	Niveau de l'enceinte d'ambiance gauche
SWFR	Niveau du caisson de graves

y

À partir du moment où vous avez appuyé sur LEVEL, vous pouvez aussi sélectionner les enceintes à l'aide de U / D.

3 Appuyez sur j / i pour régler le niveau de sortie.

La plage de réglage s'étend de +10 dB à -10 dB.

4 Appuyez sur ENTER lorsque les réglages sont terminés.

y

Ces réglages peuvent également être réalisés au moyen des commandes de la face avant de l'appareil. Appuyez de manière répétée sur NEXT pour sélectionner l'enceinte à régler puis utilisez LEVEL +/- pour préciser le niveau de sortie.

SET MENU

Utilisez les paramètres suivants de SET MENU pour régler divers éléments de la chaîne et personnaliser la manière de fonctionner de cet appareil. Modifiez le réglage initial (indiqué en caractères gras sous chaque paramètre) pour tenir compte des besoins de votre environnement d'écoute.

■ BASIC SETUP

Utilisez ce menu pour régler rapidement les paramètres de base de la chaîne (reportez-vous à la page 22).

■ MANUAL SETUP

Utilisez ce menu pour le réglage manuel des enceintes et du système.

1 SOUND MENU

Utilisez ce menu pour régler manuellement chaque enceinte, modifier la qualité tonale de la sortie de la chaîne ou compenser les retards apportés dans le traitement du signal vidéo dus à l'utilisation d'un moniteur à cristaux liquides ou à projection.

y

La valeur de la plupart des paramètres de SOUND MENU est automatiquement définie lorsque vous effectuez les opérations de "BASIC SETUP" (reportez-vous à la page 22). Vous pouvez utiliser SOUND MENU pour affiner les réglages.

Paramètre	Description	Page
A) SPEAKER SET	Sélection de la taille de chaque enceinte, des enceintes chargées de reproduire les fréquences graves et de la fréquence de recouplement.	50
B) SPEAKER LEVEL	Réglage du niveau de sortie de chaque enceinte.	51
C) SP DI STANCE	Réglage du retard de chaque enceinte.	51
D) CENTER GEO	Réglage de la qualité tonale de l'enceinte centrale.	51
E) LFE LEVEL	Réglage du niveau de sortie de la voie LFE pour les signaux Dolby Digital ou DTS.	51
F) D. RANGE	Réglage de la dynamique pour les signaux Dolby Digital ou DTS.	52
G) AUDI O SET	Personnalisation du niveau du silencieux, du retard des sons et du contournement des corrections tonales.	52

2 INPUT MENU

Utilisez ce menu pour modifier l'attribution des entrées et sorties numériques, et pour sélectionner le mode d'entrée.

Paramètre	Description	Page
A) I / O ASSI GN	Attribution des prises en fonction de l'appareil à utiliser.	52
B) I NPUT MODE	Sélection du mode d'entrée initial de la source.	53
C) I NPUT RENAME	Modification du nom d'une entrée.	53

3 OPTION MENU

Utilisez ce menu pour définir les valeurs des paramètres optionnels.

Paramètre	Description	Page
A) DI SPLAY SET	Réglage de la luminosité de l'afficheur.	53
B) MEMORY GUARD	Verrouillage des paramètres de champ sonore et des autres réglages découlant de SET MENU.	53
C) PARAM. I NI	Initialisation des paramètres d'un groupe de corrections de champ sonore.	53
D) MULTI ZONE	Détermination de l'emplacement des enceintes reliées aux bornes SPEAKERS B.	54

Utilisation de SET MENU

Utilisez le boîtier de télécommande pour accéder à chaque paramètre et définir sa valeur.

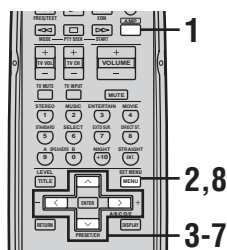

Vous avez la possibilité de modifier les paramètres de SET MENU tandis que l'appareil reproduit les sons.

Remarque

Vous ne pouvez pas modifier certains paramètres de SET MENU si vous avez adopté le mode d'écoute tardive pour le cinéma ou la musique.

1 Appuyez sur AMP.

2 Appuyez sur SET MENU.

"BASIC SETUP" apparaît sur l'afficheur de la face avant.

3 Appuyez sur u / d pour afficher MANUAL SETUP.

MANUAL SETUP

4 Appuyez sur ENTER pour accéder à MANUAL SETUP.

1 SOUND MENU apparaît sur l'afficheur de la face avant.

1 SOUND MENU

5 Appuyez sur u / d pour afficher le menu désiré.

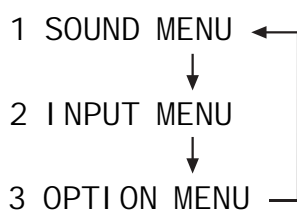

6 Appuyez sur ENTER pour accéder au menu affiché.

Répétez les opérations 5 et 6 pour parcourir les menus et les paramètres à régler.

Appuyez sur RETURN pour revenir au niveau précédent.

7 Appuyez sur u / d et ENTER pour sélectionner le menu secondaire puis appuyez sur u / d pour sélectionner le paramètre et j / i pour en changer la valeur.

Répétez cette opération pour chaque paramètre à régler. Appuyez sur RETURN pour revenir au niveau précédent.

8 Pour terminer, appuyez sur SET MENU.

Secours de la mémoire

Le secours de la mémoire évite que les données sauvegardées ne soient effacées chaque fois que l'appareil est mis en veille. Toutefois, si le cordon d'alimentation est débranché pendant plus d'une semaine, les données seront effacées; il en sera également ainsi en cas d'une panne secteur de même durée. En ce cas, reprenez les réglages.

1 SOUND MENU

Utilisez ce menu pour régler manuellement les enceintes, ou compenser les retards dans le traitement des signaux vidéo liés à l'emploi d'un moniteur à cristaux liquides ou d'un moniteur à projection. La plupart des paramètres de SOUND MENU sont automatiquement définis lorsque vous effectuez les opérations de "BASIC SETUP" (reportez-vous à la page 22).

■ Réglage des enceintes A) SPEAKER SET

Pour régler manuellement les paramètres des enceintes.

Y

Si vous n'êtes pas satisfait des sonorités graves émises par les enceintes, n'hésitez pas à modifier les valeurs retenues.

Enceintes avant FRONT

Choix: **LARGE**, SMALL

- Choisissez **LARGE** si les enceintes avant sont de grande taille. L'appareil applique la totalité des signaux des voies avant gauche et droite aux enceintes avant gauche et droite.
- Choisissez **SMALL** si les enceintes avant sont de petite taille. L'appareil applique les signaux graves des voies avant aux enceintes sélectionnées au moyen de "BASS OUT".

Enceinte centrale CENTER

Choix: LRG, **SML**, NONE

- Choisissez **LRG** si l'enceinte centrale est de grande taille. L'appareil applique alors la totalité des signaux de la voie centrale à l'enceinte centrale.
- Choisissez **SML** si l'enceinte centrale est de petite taille. L'appareil applique les signaux graves de la voie centrale aux enceintes sélectionnées au moyen de "BASS OUT".
- Choisissez **NONE** si la chaîne ne comporte pas d'enceinte centrale. L'appareil applique tous les signaux de la voie centrale aux enceintes avant gauche et droite.

Enceintes d'ambiance gauche et droite

SUR. LR

Choix: LRG, **SML**, NONE

- Choisissez **LRG** si la chaîne comporte des enceintes d'ambiance gauche et droite de grande taille. La totalité des signaux des voies d'ambiance est appliquée sur les enceintes d'ambiance gauche et droite.
- Choisissez **SML** si la chaîne comporte des enceintes d'ambiance gauche et droite de petite taille. Les signaux graves des voies d'ambiance sont appliqués sur les enceintes sélectionnées au moyen de "BASS OUT".
- Choisissez **NONE** si la chaîne ne comporte pas d'enceinte d'ambiance. À ce moment-là, l'appareil adopte le mode Virtual CINEMA DSP (reportez-vous à la page 31) et choisit automatiquement la valeur **NONE** pour l'enceinte arrière d'ambiance (SUR. B) ci-dessous.

Enceinte arrière d'ambiance SUR. B

Choix: LRG, **SML**, NONE

- Choisissez **LRG** si la chaîne comporte une enceinte arrière d'ambiance de grande taille.
- Choisissez **SML** si la chaîne comporte une enceinte arrière d'ambiance de petite taille. Les signaux graves de la voie arrière d'ambiance sont appliqués sur les enceintes sélectionnées au moyen de "BASS OUT" et les autres signaux sont appliqués sur l'enceinte arrière d'ambiance.
- Choisissez **NONE** si la chaîne ne comporte pas d'enceinte arrière d'ambiance. L'appareil applique tous les signaux de la voie arrière d'ambiance aux enceintes d'ambiance gauche et droite.

Sortie des fréquences graves BASS OUT

Les signaux à fréquence grave (les basses) peuvent être dirigés, en totalité ou en partie, vers le caisson de graves et vers les enceintes avant gauche et droite selon les caractéristiques de la chaîne. Ce paramètre détermine également l'affectation des signaux responsables des effets (LFE) qui sont fournis par les sources Dolby Digital et DTS.

Choix: SWFR (caisson de graves), FRONT, **BOTH**

- Choisissez **SWFR** si la chaîne comporte un caisson de graves. Les signaux de la voie LFE et les signaux graves des autres voies sont appliqués directement au caisson de graves conformément aux réglages.
- Choisissez **FRONT** si la chaîne ne comporte pas de caisson de graves. Les signaux de la voie LFE et les signaux graves des autres voies sont appliqués aux enceintes avant (y compris si vous avez choisi la valeur **SML** pour ces enceintes) conformément aux réglages.
- Choisissez **BOTH** si la chaîne comporte un caisson de graves et que vous désirez restituer les basses non seulement à l'aide de ce caisson mais aussi au moyen des deux enceintes avant. Les signaux de la voie LFE et les signaux graves des autres voies sont appliqués au caisson de graves conformément aux réglages. Utilisez cette possibilité pour accentuer la réponse du caisson, en particulier dans le cas de sources telles que le CD.

Fréquence de recoupement CrossOver

Utilisez ce menu pour choisir la fréquence de recoupement (coupure) dans les graves. Toutes les fréquences inférieures à la fréquence choisie sont alors appliquées au caisson de graves.

Choix: 40Hz, 60Hz, **80Hz**, 90Hz, 100Hz, 110Hz, 120Hz, 160Hz, 200Hz

Phase du caisson de graves SWFR PHASE

Si les basses manquent de puissance ou de netteté, tentez d'inverser la phase du caisson de graves.

Choix: **NRM** (normale), REV (inverse)

- Sélectionnez **NRM** si vous ne désirez pas inverser la phase du caisson de graves.
- Sélectionnez **REV** si vous désirez inverser la phase du caisson de graves.

■ Niveau de sortie des enceintes

B) SP LEVEL

Utilisez ce menu pour équilibrer manuellement les niveaux de sortie des enceintes sélectionnées grâce à SPEAKER SET (page 50).

Choix: -10,0 dB à +10,0 dB

- **FL** règle l'équilibre de l'enceinte avant gauche.
- **FR** règle l'équilibre de l'enceinte avant droite.
- **C** règle l'équilibre de l'enceinte centrale.
- **SL** règle l'équilibre de l'enceinte d'ambiance gauche.
- **SR** règle l'équilibre de l'enceinte d'ambiance droite.
- **SB** règle l'équilibre de l'enceinte arrière d'ambiance.
- **SWFR** règle l'équilibre du caisson de graves.

■ Distance aux enceintes C) SP DI STANCE

Utilisez ce menu pour préciser manuellement la distance à chaque enceinte et le retard qui doit être appliqué à la voie correspondante. Dans l'idéal, chaque enceinte devrait être à la même distance de la position d'écoute. Toutefois, cette situation est rarement possible dans les habitations. En conséquence, un retard doit être appliqué aux sons émis par certaines enceintes de telle manière que tous les sons arrivent en même temps à la position d'écoute.

Unité UNI T

Choix: **meters** (m), feet (ft)

- Choisissez meters pour taper les distances en mètre.
- Choisissez feet pour taper les distances en pied.

Distances aux enceintes

Choix: 0,3 à 24,0 m

- **FRONT L** définit la distance à l'enceinte avant gauche. Réglage initial: 3,0 m
- **FRONT R** définit la distance à l'enceinte avant droite. Réglage initial: 3,0 m
- **CENTER** définit la distance à l'enceinte centrale. Réglage initial: 3,0 m
- **SUR. L** définit la distance à l'enceinte gauche d'ambiance. Réglage initial: 3,0 m
- **SUR. R** définit la distance à l'enceinte droite d'ambiance. Réglage initial: 3,0 m
- **SUR. B** définit la distance à l'enceinte arrière d'ambiance. Réglage initial: 2,10 m
- **SWFR** définit la distance au caisson de graves. Réglage initial: 3,0 m

■ Égaliseur graphique de voie centrale

D) CENTER GEQ

Utilisez ce menu pour régler l'égaliseur graphique de voie centrale à 5 bandes de façon que la qualité tonale de cette voie soit en harmonie avec celle des voies avant. Vous avez la possibilité de réaliser les réglages tout en écoutant une source ou le signal d'essai.

Vous pouvez effectuer les réglages dans 5 bandes:

100Hz, 300Hz, 1kHz, 3kHz, 10kHz

Choix: -6 à +6 dB

- Choisissez ON pour que le signal d'essai soit émis par l'enceinte avant gauche et l'enceinte centrale, et à partir de là réglez la qualité tonale de la voie centrale.
- Choisissez OFF pour arrêter le signal d'essai et écouter la source sélectionnée.

■ Niveau des effets des fréquences graves

E) LFE LEVEL

Utilisez ce menu pour régler le niveau des effets LFE (fréquences graves) en fonction des possibilités du caisson de graves ou du casque. La voie LFE transporte des effets spéciaux à fréquences graves qui ne sont associés qu'à certaines scènes. Le réglage effectué n'est pris en compte que si l'appareil détecte des signaux Dolby Digital ou DTS.

Choix: -20 à 0 dB

Enceinte SP LFE

Choisissez ce paramètre pour régler le niveau LFE de l'enceinte.

Casque HP LFE

Choisissez ce paramètre pour régler le niveau LFE du casque.

Remarque

En fonction de la valeur retenue pour "LFE LEVEL", certains signaux ne sont pas présents sur la prise SUBWOOFER OUTPUT.

■ Dynamique F) D. RANGE

Utilisez ce menu pour définir la compression de dynamique à appliquer aux signaux destinés aux enceintes et au casque. Le réglage effectué n'est pris en compte que si l'appareil détecte des signaux Dolby Digital ou DTS.

Choix: **MAX** (maximum), STD (standard),
MIN (minimum)

Enceinte SP D. R

Sélectionnez ce paramètre pour régler la compression des enceintes.

Casque HP D. R

Sélectionnez ce paramètre pour régler la compression du casque.

- Choisissez MAX pour les longs métrages.
- Choisissez STD pour les applications générales.
- Choisissez MIN pour l'écoute à bas niveau.

■ Réglages sonores G) AUDIO SET

Utilisez ce menu pour personnaliser les réglages audio généraux de l'appareil.

Action du silencieux MUTE TYP.

Utilisez ce menu pour définir l'amplitude de l'atténuation apportée par le silencieux.

Choix: **FULL**, -20dB

- Choisissez FULL pour couper totalement les sons.
- Choisissez -20dB pour réduire de 20 dB le niveau actuel.

Retard des sons A. DELAY

Utilisez ce menu pour retarder les sons de manière à les synchroniser sur l'image vidéo. Ce réglage peut être nécessaire si la chaîne comporte un moniteur à cristaux liquides ou un moniteur à projection.

Choix: **0** à 160 ms

Contournement des corrections de tonalité

TC. BYPASS

Utilisez ce menu pour obliger les signaux audio à contourner les circuits de correction de tonalité lorsque les paramètres TREBLE et BASS (page 26) ont pour valeur 0 dB.

Choix: **AUTO**, OFF

- Sélectionnez AUTO si les signaux audio doivent contourner les circuits de correction de tonalité et donc être reproduits avec la plus grande fidélité possible.
- Sélectionnez OFF si les signaux audio ne doivent pas contourner les circuits de correction de tonalité.

2 INPUT MENU

Utilisez ce menu pour modifier l'attribution des entrées et sorties numériques, et pour sélectionner le mode d'entrée.

■ Attribution des entrées et des sorties

A) I/O ASSIGN

Si les réglages initiaux de l'appareil ne correspondent pas à vos besoins, vous pouvez modifier l'attribution des prises pour tenir compte de l'appareil à utiliser. Modifiez les paramètres suivants pour changer l'attribution des prises et relier un plus grand nombre d'appareils.

Après avoir changé l'attribution des prises, vous pouvez sélectionner l'appareil concerné en utilisant INPUT, sur la face avant, ou une des touches de sélection d'entrée du boîtier de télécommande.

Pour les prises COMPONENT VIDEO A (C. V[A]) et B (C. V[B])

Choix: [A] **DVD**, DTV/CBL, V-AUX, VCR
[B] **DVD**, **DTV/CBL**, V-AUX, VCR

Pour la prise OPTICAL INPUT 1 (IN(1)), 2 (IN(2))

Choix: (1) CD, MD/CD-R, **DVD**, DTV/CBL, V-AUX, VCR
(2) CD, MD/CD-R, DVD, **DTV/CBL**, V-AUX, VCR

Pour la prise COAXIAL INPUT 3 (IN(3))

Choix: **CD**, MD/CD-R, DVD, DTV/CBL, V-AUX, VCR

Remarques

- Vous ne pouvez pas employer le même appareil plusieurs fois pour le même type de prise.
- Si vous reliez simultanément les appareils aux prises COAXIAL et OPTICAL, la priorité est donnée aux signaux appliqués sur la prise COAXIAL.

■ Mode d'entrée B) INPUT MODE

Utilisez ce menu pour préciser le mode d'entrée des sources reliées aux prises DIGITAL INPUT à la mise en service de l'appareil (reportez-vous à la page 31 pour plus de détails sur le mode d'entrée).

Choix: **AUTO**, LAST

- Choisissez AUTO pour que cet appareil détecte automatiquement le type du signal d'entrée et sélectionne le mode d'entrée en conséquence.
- Choisissez LAST pour que cet appareil adopte automatiquement le dernier mode d'entrée associé à la source.

Remarque

Même si vous avez sélectionné LAST, le dernier réglage de EXT.D SUR. n'est pas utilisé.

■ Changement du nom d'une entrée

C) INPUT RENAME

Utilisez cette fonction pour modifier le nom des entrées présentes sur l'afficheur de la face avant.

- 1 Appuyez sur une touche de sélection d'entrée pour sélectionner l'entrée à renommer.**
- 2 Appuyez sur AMP.**
- 3 Appuyez sur j / i pour placer le caractère _ (soulignement) sous le caractère à modifier.**
- 4 Utilisez u / d pour sélectionner le caractère à employer et j / i pour passer au caractère suivant.**
 - Chaque entrée peut contenir 8 caractères.
 - Utilisez d pour changer le caractère dans l'ordre suivant, ou bien appuyez sur u pour changer le caractère dans l'ordre inverse: A à Z, espace, 0 à 9, espace, a à z, espace, symboles (#, *, -, +, etc.).
- 5 Répétez les opérations 1 à 4 pour renommer chaque entrée.**
- 6 Pour terminer, appuyez sur SET MENU.**

3 OPTION MENU

Utilisez ce menu pour définir les valeurs des paramètres optionnels.

■ Réglages d'affichage A) DISPLAY SET

Luminosité DIMMER

Utilisez ce menu pour régler la luminosité de l'afficheur de la face avant.

Choix: -4 à 0

■ Protection de la mémoire

B) MEMORY GUARD

Utilisez ce menu pour empêcher que les valeurs des paramètres des corrections DSP et autres réglages ne soient accidentellement modifiées.

Choix: ON, OFF

Choisissez ON pour protéger:

- Les paramètres des corrections DSP
- Tous les postes de SET MENU
- Tous les niveaux de sortie des enceintes

Lorsque la valeur de "MEMORY GUARD" est ON, vous ne pouvez pas utiliser le signal d'essai ni choisir un autre poste de SET MENU.

■ Valeurs initiales des paramètres

C) PARAM. INI

Utilisez ce menu pour initialiser les paramètres de chaque champ sonore d'un groupe de corrections de champ sonore. Lorsque vous initialisez un groupe de corrections de champ sonore, tous les paramètres de ce groupe reprennent leur valeur initiale.

Appuyez sur la touche numérique correspondant à la correction de champ sonore à initialiser.

Choix: STEREO, MUSIC, ENTERTAINMENT, MOVIE, STANDARD

Remarques

- Vous ne pouvez pas rétablir les valeurs précédentes des paramètres après l'initialisation d'un groupe de corrections de champ sonore.
- Vous ne pouvez pas initialiser séparément les corrections de champ sonore.
- Vous ne pouvez pas initialiser un groupe de corrections si la valeur de "MEMORY GUARD" est ON.

■ Sélection de zone D) MULTI ZONE

Utilisez ce paramètre pour préciser l'emplacement des enceintes reliées aux bornes SPEAKERS B.

Réglage pour les enceintes B SP B

Utilisez ce paramètre pour préciser l'emplacement des enceintes avant reliées aux bornes SPEAKERS B.

Choix: **FRONT**, ZONE B

- Sélectionnez **FRONT** pour mettre en service ou hors service les enceintes SPEAKERS A et B lorsque les enceintes reliées à SPEAKERS B sont dans la pièce principale.
- Choisissez **ZONE B** si les enceintes reliées aux prises SPEAKERS B sont placées dans une autre pièce. Si SPEAKERS A est hors service (OFF) et SPEAKERS B est en service (ON), toutes les enceintes de la pièce principale, y compris le caisson de graves, sont muettes et l'appareil ne délivre des sons qu'à destination de SPEAKERS B.

Remarques

- Si vous branchez un casque sur la prise PHONES de l'appareil alors que "SP B" a pour valeur ZONE B, les sons sont émis par le casque et les enceintes SPEAKERS B.
- Si vous avez sélectionné une correction DSP alors que "SP B" a pour valeur ZONE B, cet appareil adopte automatiquement le mode Virtual CINEMA DSP.

MENU DES RÉGLAGES DÉTAILLÉS

La menu des réglages détaillés apparaît sur l'afficheur de la face avant.

y

- Les sons sont coupés pendant les réglages détaillés.
- Pendant les réglages détaillés, seuls jouent un rôle les touches STANDBY/ON, STRAIGHT (EFFECT) et PROGRAM | /h de la face avant.

AVERTISSEMENT

N'oubliez pas de sélectionner l'impédance des enceintes avant d'utiliser cet appareil pour la reproduction des signaux audio et vidéo.

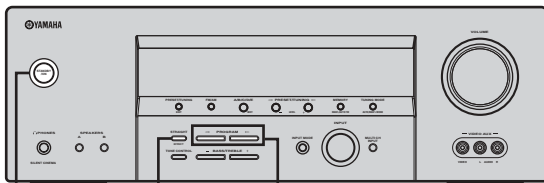

1,4

1,3

2

- 1 Mettez cet appareil hors service puis tout en maintenant la pression d'un doigt sur STRAIGHT (EFFECT), appuyez sur STANDBY/ON.**

L'appareil se met en service et le **ADVANCED SETUP** apparaît sur l'afficheur de la face avant.



Tout en maintenant la pression d'un doigt, appuyez sur



- 2 Appuyez de manière répétée sur PROGRAM | /h pour parcourir le menu et sélectionner le poste que vous souhaitez régler.**

Pour une description de tous les paramètres, reportez-vous à la fin de cette section.



- 3 Appuyez de manière répétée sur STRAIGHT (EFFECT) pour accéder aux différents paramètres.**



- 4 Appuyez sur STANDBY/ON pour valider le choix.**



Les opérations de réglage détaillé sont terminés.
Les nouvelles valeurs adoptées sont prises en compte à l'occasion de la mise en service suivante.

■ Menu des réglages détaillés

Modifiez le réglage initial (indiqué en caractères gras sous chaque paramètre) pour tenir compte des besoins de votre environnement d'écoute.

Impédance des enceintes SP IMP.

Utilisez ce menu pour choisir l'impédance que les enceintes présentent vis-à-vis de cet appareil.

Choix: **8 Ω MIN**, 4 Ω MIN

- Sélectionnez 8 Ω MIN si l'impédance présentée par les enceintes est égale à 8 Ω .
- Sélectionnez 4 Ω MIN si l'impédance présentée par les enceintes est égale à 4 Ω .

SP IMP.	Enceinte	Impédance
4 Ω MIN	Avant	Si vous utilisez un jeu d'enceintes (A ou B), l'impédance de chaque enceinte doit être au moins égale à 4 Ω .
		Si vous utilisez deux jeux d'enceintes (A et B), l'impédance de chaque enceinte doit être au moins égale à 8 Ω .
	Centre	L'impédance de chaque enceinte doit être au moins égale à 6 Ω .
	Ambiance	
	Ambiance arrière	
8 Ω MIN	Avant	Si vous utilisez un jeu d'enceintes (A ou B), l'impédance de chaque enceinte doit être au moins égale à 8 Ω .
		Si vous utilisez deux jeux d'enceintes (A et B), l'impédance de chaque enceinte doit être au moins égale à 16 Ω .
	Centre	L'impédance de chaque enceinte doit être au moins égale à 8 Ω .
	Ambiance	
	Ambiance arrière	

Réglages usine PRESET

Utilisez cette fonction pour rétablir les valeurs usine des paramètres (reportez-vous à la page 68).

Choix: **CANCEL**, RESET

- Sélectionnez CANCEL si vous ne souhaitez pas que les paramètres soient initialisés au moment du rétablissement des valeurs usine.
- Sélectionnez RESET si vous souhaitez que tous les paramètres soient initialisés au moment du rétablissement des valeurs usine.

Remarque

La valeur adoptée est sans incidence sur les paramètres des postes du menu des réglages détaillés.

PARTICULARITÉS DE LA TÉLÉCOMMANDE

Le boîtier de télécommande est conçu pour agir sur cet appareil et sur d'autres appareils audiovisuels fabriqués par YAMAHA et d'autres sociétés. Pour agir sur d'autres appareils, vous devez introduire dans le boîtier de télécommande le code de commande qui convient à chacun.

Section des commandes

■ Commande de cet appareil

Les touches appartenant à la zone ombrée ci-dessous peuvent être employées pour commander cet appareil après sélection du mode AMP. Appuyez sur AMP pour adopter le mode AMP.

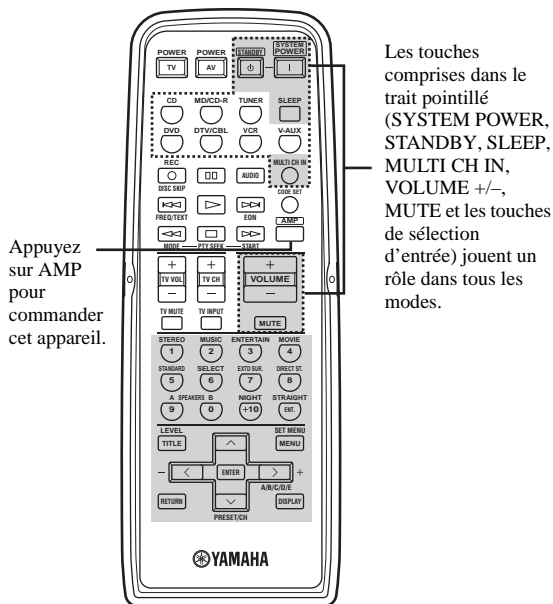

■ Commande des autres appareils

Les touches de la zone ombrée ci-dessous peuvent être utilisées pour commander les autres appareils. Chaque touche joue en rôle différent qui dépend de l'appareil. Sélectionnez l'appareil à régler en appuyant sur une touche de sélection d'entrée.

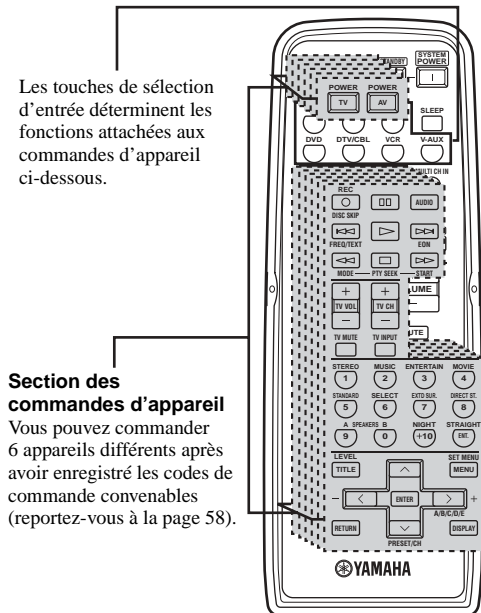

Enregistrement des codes de commande

Vous pouvez commander d'autres appareils en enregistrant le code de commande qui convient à chacun. Les codes peuvent être définis pour chaque zone d'entrée. La liste des codes disponibles est fournie à la fin de ce mode d'emploi sous la rubrique "LISTE DES CODES DE COMMANDE".

Le tableau suivant fournit la liste des appareils par défaut (Bibliothèque: catégorie d'appareil) et le code de commande pour chaque zone.

Valeurs par défaut des codes de commande

Zone d'entrée	Catégorie d'appareil (Bibliothèque)	Fabricant	Code YAMAHA par défaut
CD	CD	YAMAHA	199
MD/CD-R	CD-R	YAMAHA	499
TUNER*1	TUNER	YAMAHA	Fixe
DVD	DVD	YAMAHA	699
DTV/CBL*2	-	-	-
V-AUX	-	-	-
VCR	-	-	-

*1 Vous ne pouvez agir que sur cet appareil et sur d'autres syntoniseurs YAMAHA.

*2 La touche DTV/CBL ne peut accepter que des codes de commande de téléviseur. Vous devez enregistrer un code de commande de téléviseur pour la touche DTV/CBL (les autres codes de commande sont acceptables par toutes les touches, sauf précisément par la touche DTV/CBL).

Remarque

Il se peut que vous ne soyez pas en mesure d'agir sur un appareil YAMAHA bien que le code de commande YAMAHA soit par défaut dans la liste ci-dessus. En ce cas, tentez d'enregistrer un autre code de commande YAMAHA.

- 1 Appuyez sur une touche de sélection d'entrée ou sur CODE SET pour sélectionner l'appareil sur lequel vous désirez agir.

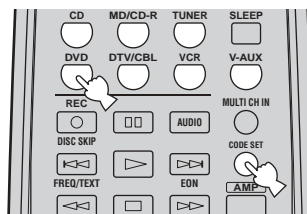

Remarque

Vous devez maintenir la pression d'un doigt sur la touche CODE SET tout au long de cette opération.

- 2 Tout en maintenant la pression d'un doigt sur la touche CODE SET, utilisez les touches numérotées pour taper le code de commande à 3 chiffres de l'appareil concerné.

Reportez-vous à la "LISTE DES CODES DE COMMANDE" qui figure à la fin de ce document. Pour rétablir le code d'origine, tapez le code par défaut pour chaque appareil mentionné dans le tableau précédent.

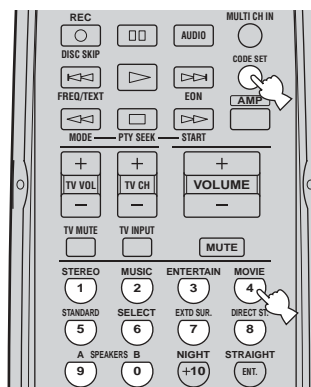

Remarques

- Si plusieurs codes sont prévus pour le fabricant de l'appareil, essayez chaque code l'un après l'autre pour déterminer celui qui convient.
- Vous ne pouvez attribuer qu'un seul code de commande à chaque touche de sélection d'entrée.

Commande des autres appareils

Après avoir enregistré les codes de commande qui conviennent, vous pouvez utiliser ce boîtier de télécommande pour régler d'autres appareils. Sachez toutefois que certaines touches peuvent ne pas agir parfaitement sur l'appareil sélectionné. Utilisez les touches de sélection d'entrée pour sélectionner l'appareil à commander. Le boîtier de télécommande adopte automatiquement le mode de commande qui convient à l'appareil concerné.

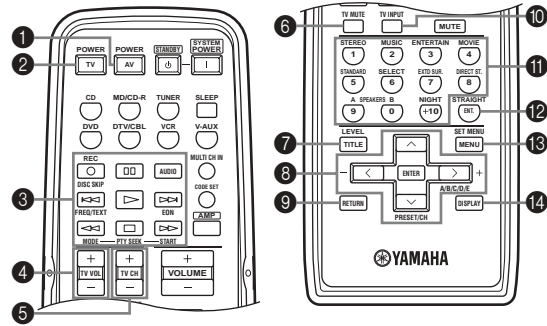

	Lecteur de DVD	Magnétoscope	Téléviseur numérique/ Télévision par câble	Lecteur de CD	Enregistreur MD/ Graveur de CD	Synthesiseur
1 AV POWER	Alimentation *1	Alimentation *1	Alimentation magnétoscope *3	Alimentation *1	Alimentation *1	Alimentation *1
2 TV POWER	Alimentation téléviseur *2	Alimentation téléviseur *2	Alimentation téléviseur	Alimentation téléviseur *2	Alimentation téléviseur *2	Alimentation téléviseur *2
3 REC/ DISC SKIP	Saut de disque (lecteur)	Enregistrement	Enregistrement magnétoscope *3	Saut de disque	Enregistrement (MD)	
p	Lecture	Lecture	Lecture magnétoscope *3	Lecture	Lecture	
w	Recherche vers le début du support	Recherche vers le début du support	Recherche magnétoscope vers le début de la cassette *3	Recherche vers le début du support	Recherche vers le début du support	PTY SEEK MODE
f	Recherche vers la fin du support	Recherche vers la fin du support	Recherche magnétoscope vers la fin de la cassette *3	Recherche vers la fin du support	Recherche vers la fin du support	PTY SEEK START
AUDIO	Audio					
e	Pause	Pause	Pause magnétoscope *3	Pause	Pause	
b	Saut vers le début du support			Saut vers le début du support	Saut vers le début du support	FRQ/TEXT
a	Saut vers la fin du support			Saut vers la fin du support	Saut vers la fin du support	EON
s	Arrêt	Arrêt	Arrêt magnétoscope *3	Arrêt	Arrêt	
4 TV VOL +	Niveau du téléviseur supérieur *2	Niveau du téléviseur supérieur *2	Niveau du téléviseur supérieur	Niveau du téléviseur supérieur *2	Niveau du téléviseur supérieur *2	Niveau du téléviseur supérieur *2
TV VOL -	Niveau du téléviseur inférieur *2	Niveau du téléviseur inférieur *2	Niveau du téléviseur inférieur	Niveau du téléviseur inférieur *2	Niveau du téléviseur inférieur *2	Niveau du téléviseur inférieur *2
5 TV CH +	Canal de télévision supérieur *2	Canal de télévision supérieur *2	Canal de télévision supérieur	Canal de télévision supérieur *2	Canal de télévision supérieur *2	Canal de télévision supérieur *2
TV CH -	Canal de télévision inférieur *2	Canal de télévision inférieur *2	Canal de télévision inférieur	Canal de télévision inférieur *2	Canal de télévision inférieur *2	Canal de télévision inférieur *2
6 TV MUTE	Silence téléviseur *2	Silence téléviseur *2	Silence téléviseur	Silence téléviseur *2	Silence téléviseur *2	Silence téléviseur *2
7 TITLE	Titre					
8 PRESET/CH u	Croissant	Canal de magnétoscope supérieur				Présélection croissante (1-8)
PRESET/CH d	Décroissant	Canal de magnétoscope inférieur				Présélection décroissante (1-8)
j	Gauche					
i	Droite					Présélection croissante (A-E)
ENTER	Lecture					
9 RETURN	Retour					
O TV INPUT	Entrée téléviseur *2	Entrée téléviseur *2	Entrée téléviseur	Entrée téléviseur *2	Entrée téléviseur *2	Entrée téléviseur *2
A 1-9, 0, +10	Touches numériques	Touches numériques	Touches numériques	Touches numériques	Touches numériques	Présélection de station (1-8)
B ENT.	Titre, Index	Validation	Validation	Index	Index	
C MENU	Menu					
D DISPLAY	Affichage		Affichage	Affichage	Affichage	

*1 Cette touche ne joue un rôle que si le boîtier de télécommande d'origine de l'appareil possède une touche POWER.

*2 Ces touches peuvent agir sur le téléviseur sans que vous ayez à choisir l'entrée correspondante si le code de commande a été défini pour DTV/CBL.

*3 Ces touches peuvent agir sur le magnétoscope sans que vous ayez à choisir l'entrée correspondante si le code de commande a été défini pour VCR.

MODIFICATION DES PARAMÈTRES DES CHAMPS SONORES

Qu'est-ce qu'un champ sonore

Ce qui, en définitive, crée les sons riches et amples d'un instrument ce sont les réflexions multiples sur les murs de la pièce. Outre "donner de la vie" aux sons, ces réflexions nous permettent de dire où se trouve l'interprète, d'imaginer la taille et la forme de la pièce dans laquelle nous sommes assis.

■ Éléments d'un champ sonore

Quel que soit l'environnement, en plus des sons directs qui proviennent de l'instrument de l'interprète et atteignent directement nos oreilles, il existe deux sons réfléchis qui se combinent pour créer le champ sonore:

Premières réflexions

Les sons réfléchis atteignent nos oreilles très rapidement (50 ms à 100 ms après les sons directs), à la suite de la rencontre avec une seule surface — par exemple, le plafond ou un mur. Les premières réflexions ajoutent de la clarté aux sons directs.

Réverbérations

Elles sont produites par les réflexions sur plusieurs surfaces — murs, plafond, paroi arrière de la pièce; en grand nombre, elles finissent par créer un "halo" sonore. Elles sont non directionnelles, et diminuent la clarté des sons directs.

Les sons directs, les premières réflexions, et les réverbérations qui en découlent, lorsqu'ils sont considérés dans leur ensemble, nous aident à nous faire une idée de la taille et de la forme de la pièce; ce sont ces informations que le processeur numérique de champ sonore reproduit pour créer un champ sonore.

Si vous pouviez créer les premières réflexions et les réverbérations qui conviennent dans votre pièce d'écoute, vous seriez à même de créer votre propre environnement d'écoute. L'acoustique de votre pièce d'écoute peut être changée pour simuler celle d'une salle de concert, d'une piste de danse, en principe de n'importe quelle pièce. La possibilité de créer un champ sonore souhaité, c'est exactement ce que YAMAHA a réalisé en mettant au point le processeur numérique de champ sonore.

Modification des valeurs des paramètres

Vous pouvez profiter de sonorités de bonne qualité en utilisant les paramètres définis en usine. Bien que vous n'ayez pas à changer les valeurs initiales, vous pouvez modifier certains des paramètres pour mieux tenir compte des caractéristiques de la source ou de la pièce d'écoute.

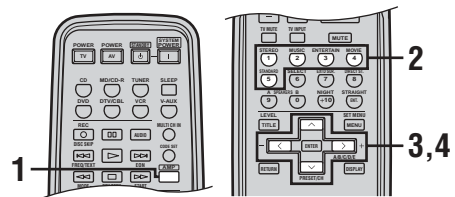

1 Appuyez sur AMP.



2 Sélectionnez la correction de champ sonore que vous désirez modifier.

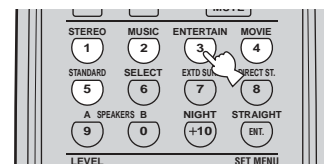

3 Utilisez u / d pour sélectionner les paramètres.

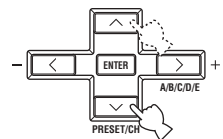

4 Utilisez j / i pour changer la valeur d'un paramètre.

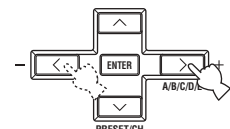

Lorsque vous maintenez la pression d'un doigt sur l'une des touches j / i pour modifier la valeur d'un paramètre, l'affichage sur la face avant s'interrompt momentanément quand la valeur usine est atteinte.

5 Le cas échéant, répétez les opérations 2 à 4 pour modifier les autres paramètres de la correction.

Remarque

Vous ne pouvez pas modifier les valeurs des paramètres si "MEMORY GUARD" a pour valeur ON. Pour que la modification soit possible, donnez la valeur OFF (reportez-vous à la page 53) à "MEMORY GUARD".

Secours de la mémoire

Le secours de la mémoire évite que les données sauvegardées ne soient effacées chaque fois que l'appareil est mis en veille, que la fiche du cordon d'alimentation est débranchée ou que survient une panne de secteur. Toutefois, si l'alimentation est coupée pendant plus d'une semaine, les valeurs usine des paramètres sont rétablies. En ce cas, reprenez l'opération de modification de la valeur du paramètre.

■ Rétablissement des valeurs usine des paramètres

Utilisez PARAM. INI (reportez-vous à la page 53).

DESCRIPTION DES PARAMÈTRES DE CORRECTION DE CHAMP SONORE

Vous pouvez modifier la valeur de certains paramètres de façon que le champ créé convienne mieux à votre pièce d'écoute. Tous les paramètres ci-dessous n'existent pas dans chaque correction.

■ DSP LEVEL (Niveau DSP)

Rôle: Ce paramètre agit, dans une plage étroite, sur le niveau de tous les effets sonores DSP.

Description: En fonction de l'acoustique de la pièce d'écoute, vous pouvez souhaiter augmenter ou diminuer le niveau relatif des effets DSP par rapport aux sons directs.

Plage de réglage: -6 dB à +3 dB

■ INIT. DLY (Retard initial)

Rôle: Ce paramètre change la distance apparente de la source sonore en agissant sur le retard entre les sons directs et les premières réflexions atteignant l'auditeur.

Description: Plus la valeur est faible, plus la source semble proche de l'auditeur. Plus la valeur est grande, plus la source semble éloignée. Si la pièce est petite, choisissez une valeur faible. Si la pièce est grande, choisissez une valeur élevée.

Plage de réglage: 1 à 99 msec

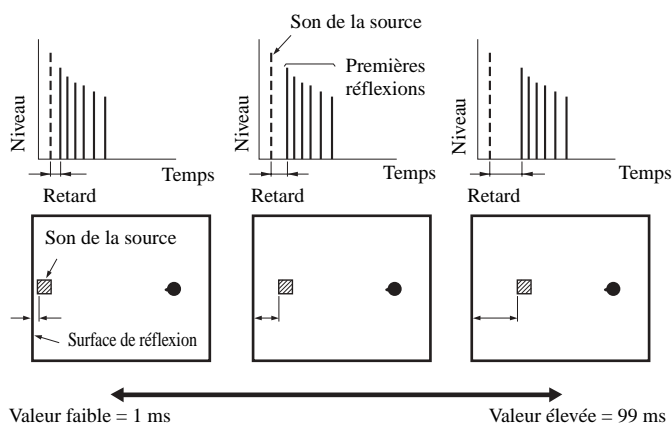

Pour 2ch Stereo:

■ DIRECT (Direct)

Rôle: Ce paramètre, dont l'action est restreinte aux sources à 2 voies et aux sources analogiques, gère le contournement des décodeurs et processeurs DSP de l'appareil pour restituer des sons de très haute fidélité. La valeur AUTO n'a d'effet que si BASS et TREBLE sont réglés sur 0 dB.

Choix: **AUTO**, OFF

Remarques

- Les signaux multivoies (Dolby Digital et DTS) appliqués à l'entrée sont réduits à des signaux à 2 voies et restitués par les enceintes gauche et droite.
- Si le paramètre "BASS OUT" a pour valeur BOTH, ou bien si le paramètre "FRONT" a pour valeur SMALL et le paramètre "BASS OUT" a pour valeur SWFR, les signaux graves normalement destinés aux enceintes avant gauche et droite, sont dirigés vers le caisson de graves.

Pour 6ch Stereo:

Rôle: Ces paramètres règlent le niveau de sortie de chaque voie lorsque l'appareil fonctionne en mode stéréophonique à 6 voies.

Plage de réglage: 0 à 100%

- **CT LEVEL (Niveau dans la voie centrale)**
- **SL LEVEL (Niveau dans la voie d'ambiance gauche)**
- **SR LEVEL (Niveau dans la voie d'ambiance droite)**
- **SB LEVEL (Niveau dans la voie arrière d'ambiance)**

Pour PRO LOGIC IIx Music et PRO LOGIC II Music■ **PANORAMA (Panorama)**

Rôle: Ce paramètre provoque l'application des signaux stéréophoniques vers les enceintes d'ambiance et les enceintes avant afin de créer un effet enveloppant.

Choix: **OFF**, ON

■ **DIMENSION (Dimension)**

Rôle: Ce paramètre déplace progressivement le champ sonore, vers l'avant ou vers l'arrière.

Plage de réglage: -3 (vers l'arrière) à +3 (vers l'avant), la valeur initiale est STD (standard).

■ **CT WIDTH (Largeur au centre)**

Rôle: Ce paramètre agit sur l'image centrale, à divers degrés, produite par les 3 enceintes avant. Une valeur élevée amène l'image centrale vers les enceintes avant gauche et droite.

Plage de réglage: 0 (les sons de la voie centrale ne sont émis que par l'enceinte de la voie centrale) à 7 (les sons de la voie centrale ne sont émis que par les enceintes avant gauche et droite).

Réglage initial: 3

Remarque

Ce paramètre ne peut être réglé qu'après sélection de SUR. STANDARD.

Pour DTS Neo:6 Music:■ **C. IMAGE (Image centrale)**

Rôle: Ce paramètre agit sur l'image centrale, à divers degrés, produite par les 3 enceintes avant.

Plage de réglage: 0 à 1,0

Réglage initial: 0,3

Remarque

Ce paramètre ne peut être réglé qu'après sélection de SUR. STANDARD.

GUIDE DE DÉPANNAGE

Si vous avez le sentiment que l'appareil ne fonctionne pas convenablement, consultez le tableau ci-dessous. Si l'anomalie constatée n'est pas mentionnée, ou encore si les actions correctives suggérées sont sans effet, mettez l'appareil en veille, débranchez la fiche du cordon d'alimentation et prenez contact avec le revendeur ou le service après-vente de YAMAHA.

■ Généralités

Anomalies	Causes possibles	Actions correctives	Reportez-vous à la page
L'appareil ne se met pas en service lorsque vous appuyez sur STANDBY/ON (ou SYSTEM POWER), ou encore il passe en veille quelques secondes après s'être mis en service.	La fiche du cordon d'alimentation n'est pas convenablement branchée, ou pas branchée du tout.	Branchez soigneusement la fiche du cordon d'alimentation.	—
	Le réglage de l'impédance est incorrect.	Réglez l'impédance pour la valeur correspondant aux enceintes.	56
	Le circuit de protection a été actionné.	Assurez-vous que les cordons de liaison aux enceintes sont bien reliés à l'appareil et aux enceintes et qu'aucun cordon n'est en contact avec autre chose que la borne ou la prise qui le concernent.	12-13
	L'appareil a été soumis à une secousse électrique puissante (provoquée par exemple par un orage ou une décharge d'électricité statique).	Placez l'appareil en veille, débranchez le cordon d'alimentation puis rebranchez-le environ 30 secondes plus tard et utilisez l'appareil comme à l'accoutumée.	—
Absence de son	Les raccordements des câbles d'entrée ou de sortie ne sont pas corrects.	Raccordez les câbles comme il convient. Si l'anomalie persiste, il se peut que les câbles soient défectueux.	15-18
	Le mode d'entrée est réglé sur DTS ou ANALOG.	Choisissez AUTO.	31
	Aucune source convenable n'a été sélectionnée.	Sélectionnez une source convenable à l'aide de INPUT, MULTI CH INPUT (ou de MULTI CH IN du boîtier de télécommande) ou d'une touche de sélection d'entrée.	25
	Les raccordements des enceintes sont défectueux.	Corrigez les raccordements.	12
	Les enceintes avant qui doivent être utilisées n'ont pas été sélectionnées de la façon qui convient.	Sélectionnez les enceintes à l'aide de SPEAKERS A ou B.	25
	Le niveau de sortie est réglé au minimum.	Augmentez le niveau de sortie.	—
	Le silencieux fonctionne.	Appuyez sur MUTE ou sur une touche de commande quelconque de l'appareil pour rétablir la sortie des sons, puis réglez le niveau de sortie.	26
	La valeur du mode d'entrée est ANALOG alors que la source fournit un signal au format DTS.	Sélectionnez AUTO ou DTS comme valeur pour le mode d'entrée.	31
L'appareil reçoit des signaux qu'il ne peut pas reproduire, par exemple les signaux d'un CD-ROM.	Choisissez une source dont les signaux peuvent être reproduits par l'appareil.	—	

Anomalies	Causes possibles	Actions correctives	Reportez-vous à la page
Les sons disparaissent brusquement.	Le circuit de protection a été actionné du fait de la présence d'un court-circuit, etc.	Assurez-vous que le sélecteur d'impédance est correctement positionné.	56
		Assurez-vous que les câbles d'enceintes ne sont en contact entre eux puis mettez à nouveau cet appareil en service.	—
	La minuterie a mis l'appareil hors service.	Mettez l'appareil en service et reprenez la lecture.	—
	Le silencieux fonctionne.	Appuyez sur MUTE pour mettre le silencieux hors service.	26
Seule l'enceinte de gauche ou de droite émet des sons.	Les raccordements des câbles sont incorrects.	Raccordez les câbles comme il convient. Si l'anomalie persiste, il se peut que les câbles soient défectueux.	12
	L'équilibre entre voies réalisé grâce à SET MENU est incorrect.	Réglez le paramètre SP LEVEL.	51
Seule l'enceinte centrale émet des sons audibles.	Si vous utilisez CINEMA DSP pendant la lecture d'une source monophonique, le signal de la source est appliqué sur la voie centrale, tandis que les enceintes avant et les enceintes d'ambiance reproduisent les effets sonores.		
Absence de son de la part des enceintes chargées de reproduire les effets.	Aucune correction de champ sonore n'est en service.	Appuyez sur STRAIGHT pour les mettre en service.	31
	Vous avez choisi une combinaison de source et de correction de champ sonore qui ne fournit pas un signal sonore sur toutes les voies.	Choisissez une autre correction de champ sonore.	27, 43
Absence de son de la part de l'enceinte centrale.	Le niveau de sortie de l'enceinte centrale est réglé au minimum.	Augmentez le niveau de sortie de l'enceinte centrale.	51
	La valeur du paramètre "CENTER" de SET MENU est NONE.	Choisissez le mode convenable pour l'enceinte centrale.	50
	Une des corrections HiFi DSP (mais pas 6ch Stereo) a été sélectionnée.	Choisissez une autre correction de champ sonore.	27, 43
Absence de son de la part des enceintes d'ambiance.	Le niveau de sortie des enceintes d'ambiance est réglé au minimum.	Augmentez le niveau de sortie des enceintes d'ambiance.	51
	La valeur du paramètre "SUR. LR" de SET MENU est NONE.	Sélectionnez la valeur convenable pour les enceintes d'ambiance gauche et droite.	50
	La lecture de la source monophonique s'effectue avec la valeur STRAIGHT.	Appuyez sur STRAIGHT (EFFECT) pour mettre en service les corrections de champ sonore.	—
Absence de son de la part de l'enceinte arrière d'ambiance.	La valeur du paramètre "SUR. LR" de SET MENU est NONE.	Si la valeur NONE a été adoptée pour les enceintes d'ambiance gauche et droite, l'appareil retient automatiquement la valeur NONE pour l'enceinte arrière d'ambiance. Choisissez la valeur convenable pour les enceintes d'ambiance.	50
	La valeur du paramètre "SUR. B" de SET MENU est NONE.	Choisissez LRG ou SML.	50
Le caisson de graves n'émet aucun son.	Le paramètre "BASS OUT" de SET MENU a pour valeur FRONT alors que les signaux fournis par la source sont au format Dolby Digital ou DTS.	Choisissez SWFR ou BOTH.	50
	Le paramètre "BASS OUT" de SET MENU a pour valeur SWFR ou FRONT alors que la source fournit un signal à 2 voies.	Choisissez BOTH.	50
	La source ne fournit aucune fréquence grave.		

Anomalies	Causes possibles	Actions correctives	Reportez-vous à la page
La lecture des sources au format Dolby Digital ou DTS n'est pas possible. (Le témoin Dolby Digital ou DTS de l'afficheur de la face avant ne s'éclaire pas).	L'appareil relié n'est pas réglé pour fournir en sortie des signaux numériques au format Dolby Digital ou DTS.	Effectuez le réglage qui convient après avoir consulté le mode d'emploi de l'appareil concerné.	—
	Le mode d'entrée est réglé sur ANALOG.	Sélectionnez AUTO ou DTS comme valeur pour le mode d'entrée.	31
Un "ronflement" se fait entendre.	Les raccordements des câbles sont incorrects.	Branchez soigneusement les prises audio. Si l'anomalie persiste, il se peut que les câbles soient défectueux.	—
Le niveau de sortie ne peut pas être augmenté, ou encore les sons sont déformés.	L'appareil relié aux prises OUT (REC) de cet appareil n'est pas en service.	Mettez cet appareil en service.	—
Les effets sonores ne peuvent pas être enregistrés.	Il n'est pas possible d'enregistrer les effets sonores sur un support.		
Il n'est pas possible d'enregistrer le signal de la source sur un appareil relié aux prises DIGITAL OUTPUT de cet appareil-ci.	La source n'est pas reliée aux prises DIGITAL INPUT de cet appareil.	Reliez la source aux prises DIGITAL INPUT.	14-18
	Certains appareils ne peuvent pas enregistrer les sources Dolby Digital ou DTS.		
Il n'est pas possible d'enregistrer le signal de la source sur un appareil relié aux prises AUDIO OUT de cet appareil-ci.	La source n'est pas reliée aux prises AUDIO IN de cet appareil.	Reliez la source aux prises AUDIO IN.	14-18
Il n'est pas possible de modifier les paramètres des champs sonores et d'autres réglages de cet appareil.	La valeur du paramètre "MEMORY GUARD" de SET MENU est ON.	Choisissez OFF.	53
Cet appareil ne fonctionne pas convenablement.	Le microprocesseur interne a cessé de fonctionner du fait d'une secousse électrique (provoquée par un orage ou une décharge d'électricité statique), ou d'une baisse importante de la tension d'alimentation.	Débranchez le cordon d'alimentation secteur puis rebranchez-le environ 30 secondes plus tard.	—
"CHECK SP WIRES" apparaît sur l'afficheur de la face avant.	Les câbles d'enceintes sont en court-circuit.	Assurez-vous que tous les câbles d'enceintes sont raccordés convenablement.	12
Un appareil numérique, un appareil radiofréquence ou cet appareil-ci génèrent un brouillage.	Cet appareil est trop proche de l'appareil numérique ou de l'appareil radiofréquence.	Éloignez cet appareil de celui qui est concerné.	—
L'image est déformée.	La source vidéo fournit un signal embrouillé ou codé dans le dessein d'empêcher sa copie.		
Cet appareil se met subitement en veille.	La température intérieure de l'appareil est excessive et le circuit de protection contre les surchauffes a été actionné.	Attendez environ une heure, le temps pour que cet appareil refroidisse puis remettez-le en service.	—

■ Syntoniseur

Anomalies		Causes possibles	Actions correctives	Reportez-vous à la page
FM	La réception FM en stéréophonie est parasitée.	Les caractéristiques des émissions FM stéréophoniques sont à l'origine de cette anomalie si l'émetteur est trop éloigné, ou encore si le niveau d'entrée sur l'antenne est médiocre.	Vérifiez les raccordements de l'antenne. Tentez d'utiliser une antenne FM directionnelle de bonne qualité.	19
			Effectuez la syntonisation manuellement.	34
	La réception FM est mauvaise, même avec une antenne de bonne qualité.	L'appareil est soumis aux effets de trajets multiples.	Tentez de changer la position de l'antenne pour supprimer les trajets multiples.	—
	Il n'est pas possible d'effectuer la syntonisation automatique sur la station désirée.	La puissance captée est trop faible.	Tentez d'utiliser une antenne FM directionnelle de bonne qualité.	19
			Effectuez la syntonisation manuellement.	34
La syntonisation sur les fréquences précédemment mises en mémoire est devenue impossible.	Cet appareil a été hors tension pendant une longue période.	Reprenez la mise en mémoire des fréquences des stations.	34	
AM	Il n'est pas possible d'effectuer la syntonisation automatique sur la station désirée.	Le signal capté est trop faible, ou les raccordements de l'antenne sont défectueux.	Resserrez les raccordements de l'antenne cadre AM et orientez-la pour que la réception soit aussi bonne que possible.	—
			Effectuez la syntonisation manuellement.	34
	Des craquements et des sifflements sont produits en permanence.	Ces bruits sont dus à des éclairs, ou aux lampes fluorescentes, aux moteurs électriques, aux thermostats et aux autres appareils de même nature.	Utilisez une antenne extérieure et une tresse de masse. Cela peut améliorer les choses mais il est souvent difficile de supprimer tous les bruits.	—
	Vous entendez des bruits sourds et des couinements.	Un téléviseur est utilisé à proximité.	Éloignez l'appareil du téléviseur.	—

■ Boîtier de télécommande

Anomalies	Causes possibles	Actions correctives	Reportez-vous à la page	
Le boîtier de télécommande ne fonctionne pas ou n'agit pas convenablement.	La portée et l'angle sont incorrects.	Le boîtier de télécommande agit à une distance inférieure à 6 m et sous un angle inférieur à 30 degrés par rapport à une perpendiculaire à la face avant.	7	
	Le lumière directe du soleil ou d'un éclairage (lampe fluorescente à convertisseur, etc.) frappe le capteur de télécommande de cet appareil.	Changez l'emplacement de l'appareil.	—	
	Les piles sont usagées.	Remplacez les piles.	3	
	Le code de commande n'a pas été correctement enregistré.		Enregistrez le code de commande qui convient; reportez-vous à la fin de ce document, "LISTE DES CODES DE COMMANDE".	58
			Enregistrez un autre code proposé pour le même appareil; reportez-vous à la fin de ce document, "LISTE DES CODES DE COMMANDE".	58
	Même si le code a été bien choisi et bien enregistré, il se peut que l'appareil concerné ne réponde pas aux ordres du boîtier de télécommande.			

RÉTABLISSEMENT DES VALEURS USINE

Si, pour une raison quelconque, vous désirez rétablir les valeurs usine des paramètres, procédez comme suit. Cette opération rétablit TOUTES les valeurs usine, y compris celles définies par SET MENU, les réglages de niveau et les présélections du syntoniseur.

Assurez-vous que l'appareil est en veille.

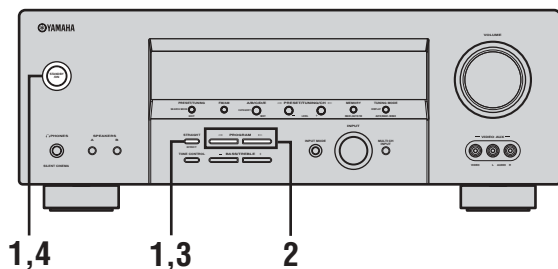

- 4 Appuyez sur STANDBY/ON pour valider le choix.**



Si vous avez sélectionné "RESET", les valeurs usine sont rétablies et l'appareil passe en veille.

Si vous avez sélectionné "CANCEL", l'appareil passe en veille et aucune valeur n'est modifiée.

- 1 L'appareil étant en veille, maintenez la pression d'un doigt sur STRAIGHT (EFFECT) de la face avant et appuyez sur STANDBY/ON.**

Le menu des réglages détaillés apparaît sur l'afficheur de la face avant.



Tout en maintenant la pression d'un doigt, appuyez sur



y
Pour abandonner cette initialisation et ne pas tenir compte des modifications effectuées, appuyez sur STANDBY/ON.

- 2 Appuyez de manière répétée sur PROGRAM l / h pour parcourir le menu et sélectionner "PRESET".**



- 3 Appuyez sur STRAIGHT (EFFECT) pour sélectionner la valeur voulue.**



RESET Pour rétablir les valeurs usine.
CANCEL Pour abandonner et ne pas tenir compte des modifications effectuées.

Formats des gravures sonores

■ Dolby Digital

Dolby Digital est un système numérique de correction d'ambiance acoustique qui produit des voies totalement indépendantes. Avec 3 voies avant (gauche, centre et droite) et 2 voies arrière stéréophoniques, Dolby Digital est un système à 5 voies audio. Une voie supplémentaire, sur laquelle ne circulent que les effets basse fréquence (LFE), dénommée voie 0.1, complète l'ensemble à 5.1 voies (la voie LFE est comptée pour 0.1). En utilisant 2 voies stéréophoniques pour les enceintes arrière, il est permis d'obtenir des effets sonores plus rigoureux que ceux de Dolby Surround, en particulier lorsque la source se déplace. La très grande dynamique (rapport entre les sons maximum et les sons minimum) des 5 voies, qui chacune couvre tout le spectre, et l'orientation précise de la source grâce à un traitement numérique, apportent à l'auditoire un plaisir et un réalisme jusqu'alors inconnus. Cet appareil est conçu pour restituer au mieux tous les environnements sonores, qu'ils soient monophoniques ou à 5.1 voies.

■ Dolby Digital EX

Dolby Digital EX crée 6 voies indépendantes et couvrant tout le spectre à partir de sources à 5.1 voies. Cela est rendu possible par l'utilisation d'un décodeur matriciel qui traduit en 3 voies d'ambiance les 2 voies de la gravure d'origine. Les meilleurs résultats sont obtenus lorsque Dolby Digital EX est utilisé pour des pistes sonores enregistrées avec Dolby Digital Surround EX. Grâce à cette voie complémentaire, vous pouvez bénéficier de sonorités plus dynamiques et plus réalistes, tout spécialement dans les scènes qui font intervenir des effets "aériens".

■ Dolby Pro Logic II

Dolby Pro Logic II est une technique améliorée pour décoder un grand nombre d'enregistrements Dolby Surround. Cette nouvelle technique autorise la restitution de 5 voies indépendantes, 2 voies avant gauche et droite, une voie avant centrale et 2 voies d'ambiance gauche et droite (la version initiale de Pro Logic ne comportait qu'une seule voie arrière). De plus, outre le mode Movie, cette version propose les modes Music et Game pour les sources à 2 voies.

■ Dolby Pro Logic IIx

Dolby Pro Logic IIx est une technique récente permettant de restituer par plusieurs voies discrètes les sources 2 voies ou multivoies. Il existe un mode Music pour la musique, un mode Movie pour les films (uniquement pour les sources à 2 voies) et un mode Game pour les jeux.

■ Dolby Surround

Dolby Surround fait usage d'un système analogique d'enregistrement à 4 voies pour reproduire des effets sonores réalistes et dynamiques: 2 voies avant gauche et droite (stéréophonie), une voie centrale pour les dialogues (monophonie) et une voie arrière (monophonie) pour les effets sonores. Les voies arrière ne restituent qu'une portion du spectre audible.

Dolby Surround est largement employé pour les cassettes vidéo, les Laser Disc et de nombreuses émissions de télévision, câblée ou non. Le décodeur Dolby Pro Logic de cet appareil fait appel à un traitement numérique pour maintenir à une valeur stable le niveau sonore de chaque voie de manière à accentuer les effets sonores produits par les sources mobiles, et leur directivité.

■ DTS 96/24

DTS 96/24 offre un niveau de qualité sonore jusqu'ici inconnu pour les pistes des DVD-Video; il est entièrement compatible avec tous les décodeurs DTS. "96" est la valeur de la fréquence d'échantillonnage (96 kHz), double de la fréquence habituelle (48 kHz). "24" est la longueur d'un mot (24 bits). DTS 96/24 propose une qualité sonore similaire à celle de la bande maîtresse 96/24, ainsi que 5.1 voies à 96/24 contenant tous les éléments, à leur niveau le plus élevé de qualité, que portent les gravures DVD-Video de films et de musique.

■ DTS (Digital Theater Systems) Digital Surround

Le système numérique DTS a été mis au point pour remplacer les pistes sonores analogiques des films par 6 pistes numériques; sa popularité croît rapidement et de nombreuses salles s'équipent tous les jours. Digital Theater Systems Inc. a développé une version domestique grâce à laquelle vous pouvez bénéficier dans votre salon de musique de l'ampleur et de l'image sonores DTS qui étaient autrefois réservées aux cinémas. Ce système produit 6 voies sonores pratiquement dépourvues de distorsion (une voie gauche, une voie centrale, une voie droite, 2 voies d'ambiance et une voie LFE destinée au caisson de graves et comptée 0.1, ce qui explique le nombre annoncé de 5.1 voies). Cet appareil dispose d'un décodeur DTS-ES qui permet la restitution du signal sur 6.1 voies en ajoutant une voie arrière d'ambiance au format à 5.1 voies.

■ Neo:6

Neo:6 décode, au moyen d'un circuit approprié, les sources 2 voies et en fournit un signal à 6 voies. Ce système permet de disposer de voies couvrant tout le spectre et parfaitement indépendantes, comme s'il s'agissait de voies numériques. Deux modes de fonctionnement sont possibles; "mode Music" pour les sources musicales et "mode Cinema" pour les films.

Corrections de champ sonore

■ CINEMA DSP

Étant donné que Dolby Surround et DTS ont été conçus, à l'origine, pour les salles de cinéma, leurs effets sont mieux perçus dans une salle comprenant de nombreuses enceintes et qui a été construite pour favoriser les effets sonores. La taille de la pièce, les matériaux des murs, le nombre d'enceintes diffèrent très largement d'une habitation à l'autre et il est logique qu'il en soit de même au niveau des sons. Prenant appui sur une très large série de mesures, YAMAHA CINEMA DSP fait appel à une technique originale YAMAHA de création de champ sonore pour combiner Dolby Pro Logic, Dolby Digital et DTS afin de permettre que l'auditoire bénéficie d'une expérience sonore voisine de ce qu'il ressent au cinéma.

■ SILENT CINEMA

YAMAHA a mis au point, pour le casque, un champ sonore DSP naturel et réaliste.

Les valeurs des paramètres ont été calculées précisément pour que chaque correction sonore soit restituée par le casque comme elle l'est par les enceintes.

■ Virtual CINEMA DSP

YAMAHA a développé un algorithme, Virtual CINEMA DSP, qui autorise les effets sonores DSP même si l'installation ne comporte aucune enceinte arrière, car il fait appel à ce moment-là à des enceintes arrière virtuelles.

Virtual CINEMA DSP peut être utilisé avec un système limité ne comprenant que 2 enceintes avant et pas d'enceinte centrale.

Informations relatives aux signaux sonores

■ ITU-R

ITU-R est le secteur Radiocommunication de ITU (Union internationale des télécommunications). ITU-R conseille une disposition standard des enceintes qui est utilisée dans de nombreuses salles d'écoute de référence, en particulier dans un souci d'étalonnage.

■ Voie des effets sonores (LFE 0.1)

Cette voie reproduit les signaux très graves. La plage des fréquences couvertes s'étend de 20 Hz à 120 Hz. Dans les systèmes Dolby Digital et DTS à 5.1 voies ou 6.1 voies, on compte cette voie pour 0.1 parce qu'elle ne fait que renforcer les fréquences graves alors que les autres 5 ou 6 voies couvrent tout le spectre.

■ PCM (PCM linéaire)

PCM linéaire est une technique qui, à partir d'un signal analogique, produit un signal numérique, l'enregistre et le transmet sans aucune compression. Cette technique est utilisée pour la gravure des CD et des DVD Audio. Le signal analogique est échantillonné un grand nombre de fois par seconde pour donner naissance au signal PCM. PCM (Pulse Code Modulation) se définit comme une "modulation par impulsions et codage" du signal analogique au moment de l'enregistrement.

■ Fréquence d'échantillonnage et nombre de bits de quantification

Lors de la numérisation d'un signal audio analogique, le nombre d'échantillonnages par seconde est appelé fréquence d'échantillonnage, et la finesse avec laquelle l'amplitude du signal est convertie sous forme numérique est le nombre de bits de quantification.

Le spectre reproductible est lié à la fréquence d'échantillonnage, tandis que la dynamique, qui représente la différence entre les sons les plus forts et les sons les plus faibles, dépend du nombre de bits. En principe, plus la fréquence d'échantillonnage est élevée plus le spectre est large, et plus le nombre de bits de quantification est élevé, plus le niveau sonore peut être clairement traduit.

Informations relatives aux signaux vidéo

■ Composantes vidéo

Dans le cas d'un système utilisant les composantes vidéo, le signal vidéo est séparé en signal de luminance Y et signaux de chrominance P_B et P_R . Les couleurs peuvent être reproduites plus fidèlement car chaque signal est indépendant. Le signal de composante est également appelé "signal de différence de couleur" du fait que le signal de luminance est soustrait au signal de chrominance.

Pour utiliser ces signaux, il faut que le moniteur soit pourvu de prises d'entrée pour les composantes vidéo.

■ Signal vidéo composite

Les signaux vidéo composites sont les 3 éléments de base qui constituent une image vidéo: la couleur, la luminosité et la synchronisation. La prise de vidéo composite d'un appareil vidéo fournit ces 3 éléments sous forme combinée.

■ Signal S-vidéo

Les signaux S-vidéo comprennent un signal de luminance Y et un signal de chrominance C transmis sur un câble spécial S-vidéo et non pas, comme c'est le cas du signal composite, par un câble à fiches. L'utilisation de la prise S VIDEO réduit les pertes de transmission du signal vidéo et permet d'obtenir des images de meilleure qualité.

CARACTÉRISTIQUES TECHNIQUES

SECTION AUDIO

- Puissance minimum efficace de sortie pour les voies avant, centrale, d'ambiance et arrière d'ambiance
20 Hz à 20 kHz, DHT 0,06%, 8 Ω 85 W
- Puissance maximale (EIAJ)
[Modèles pour l'Asie, la Corée et modèle standard]
1 kHz, DHT 10%, 8 Ω 125 W
- Puissance dynamique (IHF)
8/6/4/2 Ω 115/150/185/230 W
- Puissance de sortie selon la norme DIN
[Modèles pour l'Europe y compris le Royaume-Uni]
1 kHz, DHT 0,7%, 4 Ω 130 W
- Puissance de sortie selon CEI
[Modèles pour l'Europe, y compris le Royaume-Uni]
1 kHz, DHT 0,06%, 8 Ω 95 W
- Facteur d'amortissement (IHF)
20 Hz à 20 kHz, 8 Ω 120 ou plus
- Réponse en fréquence
De la prise CD aux enceintes avant L/R
..... 10 Hz à 100 kHz, -3 dB
- Distorsion harmonique totale
De CD, etc. aux enceintes avant L/R (20 Hz à 20 kHz, 40 W, 8 Ω)
..... 0,06% ou moins
- Rapport signal/bruit (Réseau IHF-A)
De CD (250 mV) aux enceintes avant L/R, sans effet sonore
..... 100 dB ou plus
- Bruit résiduel (Réseau IHF-A)
Enceintes avant L/R 150 µV ou moins
- Séparation entre les voies (1 kHz/10 kHz)
De CD (sur charge de 5,1 kΩ) aux enceintes avant L/R
..... 60 dB/45 dB ou plus
- Commande de tonalité (Enceintes avant L/R)
Graves, accentuation/coupage ±10 dB/60 Hz
Aigus, accentuation/coupage ±10 dB/20 kHz
- Sortie pour le casque 150 mV/100 Ω
- Sensibilité et impédance d'entrée
CD, etc. 200 mV/47 kΩ
MULTI CH INPUT 200 mV/47 kΩ
- Niveau et impédance de sortie
REC OUT 200 mV/1,2 kΩ
SUBWOOFER 4 V/1,2 kΩ

SECTION VIDÉO

- Type du signal vidéo PAL/NTSC
- Rapport signal/bruit 50 dB ou plus
- Réponse en fréquence (MONITOR OUT)
Composite, S-vidéo 5 Hz à 10 MHz, -3 dB
Composantes vidéo 5 Hz à 60 MHz, -3 dB

SECTION FM

- Gamme de syntonisation
[Modèles pour le Canada et les États-Unis] 87,5 à 107,9 MHz
[Modèle pour l'Asie et modèle standard]
..... 87,5/87,50 à 108,0/108,00 MHz
[Autres modèles] 87,50 à 108,00 MHz
- Sensibilité utile (IHF) 1,0 µV (11,2 dBf)
- Rapport signal/bruit (IHF)
Mono/Stéréo 76 dB/70 dB
- Distorsion harmonique (1 kHz)
Mono/Stéréo 0,2%/0,3%
- Séparation stéréo (1 kHz) 42 dB
- Réponse en fréquence 20 Hz à 15 kHz, +0,5, -2 dB

SECTION AM

- Gamme de syntonisation
[Modèles pour le Canada et les États-Unis] 530 à 1710 kHz
[Modèle pour l'Asie et modèle standard]
..... 530/531 à 1710/1611 kHz
[Autres modèles] 531 à 1611 kHz
- Sensibilité utile 300 µV/m

GÉNÉRALITÉS

- Alimentation
[Modèles pour le Canada et les États-Unis] CA 120 V, 60 Hz
[Modèle pour l'Australie] CA 240 V, 50 Hz
[Modèle pour la Corée] CA 220 V, 60 Hz
[Modèles pour l'Europe, y compris le Royaume-Uni]
..... CA 230 V, 50 Hz
[Modèle standard] CA 110/120/220/230-240 V, 50/60 Hz
[Modèle pour l'Asie] CA 220/230-240 V, 50/60 Hz
- Consommation
[Modèles pour le Canada et les États-Unis] 350 W/440 VA
[Autres modèles] 360 W
- Consommation en veille 0,1 W ou moins
- Prises secteur
[Modèles pour l'Australie et le Royaume-Uni]
..... 1 (total 100 W maximum)
[Modèles pour le Canada et les États-Unis]
..... 2 (total 100 W maximum)
[Modèles pour l'Asie, l'Europe et modèle standard]
..... 2 (total 50 W maximum)
- Dimensions (L x H x P) 435 x 161 x 416 mm
- Poids 11 kg

VORSICHT: VOR DER BEDIENUNG DIESES GERÄTES DURCHLESEN.

- 1 Um optimales Leistungsvermögen sicherzustellen, lesen Sie bitte die Anleitung aufmerksam durch. Bewahren Sie die Anleitung danach für spätere Nachschlagzwecke sorgfältig auf.
- 2 Diese Anlage muß an einem gut belüfteten, kühlen, trockenen und sauberen Ort aufgestellt werden – geschützt vor direkter Sonnenbestrahlung, Wärmequellen, Vibrationen, Staub, Feuchtigkeit und sehr niedrigen Temperaturen. Um eine einwandfreie Wärmeableitung zu gewährleisten, muß an der Oberseite ein Abstand von mindestens 30 cm, rechts und links mindestens 20 cm und ebenfalls 20 cm an der Geräterückseite eingehalten werden.
- 3 Stellen Sie dieses Gerät entfernt von anderen elektrischen Haushaltgeräten, Motoren oder Transformatoren auf, um Brummgeräusche zu vermeiden.
- 4 Setzen Sie dieses Gerät keinen plötzlichen Temperaturänderungen von kalt auf warm aus, und stellen Sie dieses Gerät nicht an Orten mit hoher Luftfeuchtigkeit auf (z.B. in Räumen mit Luftbefeuchtern), um Kondensation im Inneren des Gerätes zu vermeiden, da es anderenfalls zu elektrischen Schlägen, Feuer, Beschädigung dieses Gerätes und/oder zu persönlichen Verletzungen kommen kann.
- 5 Vermeiden Sie die Aufstellung dieses Gerätes an Orten, an welchen Fremdkörper in das Gerät fallen können bzw. an welchen Flüssigkeiten auf das Gerät verschüttet werden können. Stellen Sie auf der Oberseite des Gerätes niemals folgendes auf:
 - Andere Komponenten, da diese Beschädigung und/oder Verfärbung der Oberfläche dieses Gerätes verursachen können.
 - Brennende Objekte (z.B. Kerzen), da diese Feuer, Beschädigung des Gerätes und/oder persönliche Verletzungen verursachen können.
 - Mit Flüssigkeiten gefüllte Behälter, da diese umfallen und die Flüssigkeit auf das Gerät verschütten können, wodurch es zu elektrischen Schlägen für den Anwender und/oder zu Beschädigung des Gerätes kommen kann.
- 6 Decken Sie dieses Gerät niemals mit Zeitungen, Tischdecken, Vorhängen usw. ab, damit die Wärmeabfuhr nicht behindert wird. Falls die Temperatur im Inneren des Gerätes ansteigt, kann es zu Feuer, Beschädigung des Gerätes und/oder zu persönlichen Verletzungen kommen.
- 7 Schließen Sie dieses Gerät erst an eine Wandsteckdose an, nachdem alle anderen Anschlüsse ausgeführt wurden.
- 8 Stellen Sie dieses Gerät niemals mit der Unterseite nach oben auf, da es sonst beim Betrieb zu Überhitzung mit möglichen Beschädigungen kommen kann.
- 9 Wenden Sie niemals Gewalt bei der Bedienung der Schalter, Knöpfe und/oder Kabel an.
- 10 Wenn Sie das Netzkabel von der Wandsteckdose abtrennen, fassen Sie immer den Netzstecker an; ziehen Sie niemals an dem Kabel.
- 11 Reinigen Sie dieses Gerät niemals mit chemisch behandelten Tüchern; anderenfalls kann das Finish beschädigt werden. Verwenden Sie ein reines, trockenes Tuch.
- 12 Verwenden Sie nur die für dieses Gerät vorgeschriebene Netzspannung. Falls Sie eine höhere als die vorgeschriebene Netzspannung verwenden, kann es zu Feuer, Beschädigung dieses Gerätes und/oder zu persönlichen Verletzungen kommen. YAMAHA kann nicht verantwortlich gemacht werden für Schäden, die auf die Verwendung dieses Gerätes mit einer anderen als der vorgeschriebenen Spannung zurückzuführen sind.
- 13 Um Beschädigungen durch Blitzschlag zu vermeiden, ziehen Sie den Netzstecker von der Netzdose ab, wenn es ein Gewitter gibt.
- 14 Versuchen Sie niemals ein Modifizieren oder Ändern dieses Gerätes. Falls eine Wartung erforderlich ist, wenden Sie sich bitte an einen YAMAHA-Kundendienst. Das Gehäuse sollte niemals selbst geöffnet werden.
- 15 Falls Sie das Gerät für längere Zeit nicht verwenden (z.B. während der Ferien), ziehen Sie den Netzstecker von der Netzdose ab.
- 16 Lesen Sie unbedingt den Abschnitt „STÖRUNGSBESEITIGUNG“ durch, um übliche Bedienungsfehler zu berichtigen, bevor Sie auf eine Störung des Gerätes schließen.
- 17 Bevor Sie dieses Gerät an einen andere Ort transportieren, drücken Sie die STANDBY/ON-Taste, um das Gerät auf den Bereitschaftsmodus zu schalten, und ziehen Sie danach den Netzstecker von der Netzdose ab.

WARNUNG

UM DIE GEFAHR EINES FEUERS ODER EINES ELEKTROSCHOCKS ZU VERMEIDEN, DARF DAS GERÄT WEDER REGEN NOCH FEUCHTIGKEIT AUSGESETZT WERDEN.

Dieses Gerät ist nicht vom Netz abgetrennt, so lange der Netzstecker an eine Netzdose angeschlossen ist, auch wenn das Gerät selbst ausgeschaltet wurde. Dieser Status wird als Bereitschaftsmodus bezeichnet. Auch in diesem Status weist das Gerät einen geringen Stromverbrauch auf.

INHALTSVERZEICHNIS

EINLEITUNG

MERKMALE	2
WOLLEN WIR BEGINNEN	3
Mitgeliefertes Zubehör	3
Einsetzen der Batterien in die Fernbedienung	3
BEDIENUNGSELEMENTE UND IHRE	
FUNKTIONEN	4
Frontblende	4
Fernbedienung	6
Verwendung der Fernbedienung	7
Frontblende-Display	8
Rückwand	10

VORBEREITUNG

LAUTSPRECHER-SETUP	11
Anordnung der Lautsprecher	11
Lautsprecheranschlüsse	12
ANSCHLÜSSE	14
Vor dem Anschließen der Komponenten	14
Anschluss der Videokomponenten	15
Anschluss der Audiokomponenten	18
Anschließen der UKW- und MW-Antennen	19
Anschluss des Netzkabels	20
Lautsprecher-Impedanzeinstellung	21
Einschalten der Stromversorgung	21
GRUNDLEGENDES SETUP	22
Verwendung des BASIC SETUP-Menüs	22

GRUNDLEGENDE BEDIENUNGSVORGÄNGE

WIEDERGABE	25
Grundlegende Bedienungsvorgänge	25
Wahl von Soundfeldprogrammen	27
Wahl der Eingabemodi	31
UKW-/MW-ABSTIMMUNG	33
Automatische und manuelle Abstimmung	33
Abstimmen auf Festsender	34
Aufrufen eines Festsenders	36
Austauschen von Festsendern	37
Empfang von Radio Data System-Sendern	38
Umschalten der Radio Data System-Modi	39
PTY SEEK Funktion	40
EON Funktion	41
AUFNAHME	42

SOUNDFELDPROGRAMME

BESCHREIBUNG DER	
SOUNDFELDPROGRAMME	43
Für Film/Videoquellen	43
Für Musikquellen	45

WEITERFÜHRENDE BEDIENUNGSVORGÄNGE

WEITERFÜHRENDE	
BEDIENUNGSVORGÄNGE	46
Verwendung des Einschlaf-Timers	46
Manuelle Einstellung der Lautsprecherpegel	47
EINSTELLMENÜ	48
Verwendung SET MENU	49
1 SOUND MENU	50
2 INPUT MENU	52
3 OPTION MENU	53
MENÜ FÜR DIE WEITERFÜHRENDEN	
EINSTELLUNGEN	55
MERKMALE DER FERNBEDIENUNG	57
Bedienungsbereich	57
Eingabe der Fernbedienungs-codes	58
Bedienung anderer Komponenten	59

ZUSÄTZLICHE INFORMATIONEN

BEARBEITUNG DER	
SOUNDFELDPARAMETER	60
Was ist ein Soundfeld	60
Änderung der Parametereinstellungen	60
BESCHREIBUNGEN DER	
SOUNDFELDPROGRAMME	62
STÖRUNGSBESEITIGUNG	64
NEUEINSTELLUNG DER	
WERKSVORGABEN	68
GLOSSAR	69
Audio-Formate	69
Soundfeldprogramme	70
Audio-Informationen	70
Videosignalinformationen	71
TECHNISCHE DATEN	72

EINLEITUNG

VORBEREITUNG

GRUNDLEGENDE
BEDIENUNGSVORGÄNGE

SOUNDFELDPROGRAMME

WEITERFÜHRENDE
BEDIENUNGSVORGÄNGE

ZUSÄTZLICHE
INFORMATIONEN

Deutsch

MERKMALE

Eingebauter 6-Kanal-Leistungsverstärker

- ◆ Minimale effektive Ausgangsleistung (0,06% Klirr, 20 Hz bis 20 kHz, 8 Ω)
Vordere Lautsprecher: 85 W + 85 W
Center-Lautsprecher: 85 W
Surround-Lautsprecher: 85 W + 85 W
Hintere Surround-Lautsprecher: 85 W

Soundfeldmerkmale

- ◆ Firmeneigene YAMAHA Technologie zur Erzeugung von Soundfeldern
- ◆ Dolby Digital/Dolby Digital EX Decoder
- ◆ DTS/DTS-ES Matrix 6.1, Discrete 6.1, DTS Neo:6, DTS 96/24 Decoder
- ◆ Dolby Pro Logic/Dolby Pro Logic II/Dolby Pro Logic IIx Decoder
- ◆ Virtual CINEMA DSP
- ◆ SILENT CINEMA™

Fortschrittlicher MW/UKW-Tuner

- ◆ 40-Sender-Festsenderspeicherung mit Zufalls- und Direktabstimmung
- ◆ Automatische Festsenderabstimmung
- ◆ Festsender-Verstellfähigkeit (Festsenderbearbeitung)

Andere Merkmale

- ◆ 192-kHz/24-Bit D/A-Wandler
- ◆ Eine SET MENU-Funktion mit Wahlmöglichkeiten zur Optimierung dieses Geräts für Ihr Audio-/Video-System
- ◆ 6 zusätzliche Eingangsbuchsen für diskreten Multikanaleingang
- ◆ Eingang/Ausgang für S-videosignal
- ◆ Komponentenvideo-Eingang/Ausgang
- ◆ Digitale Lichtleiter- und Koaxial-Audiosignalbuchsen
- ◆ Einschlaf-Timer
- ◆ Kino- und Musik-Nachhörmodi
- ◆ Fernbedienung mit voreingestellten Fernbedienungscodes

- γ zeigt einen Tipp für Ihre Bedienung an.
- Manche Operationen können ausgeführt werden, indem Sie entweder die Tasten an dem Gerät oder auf der Fernbedienung verwenden. Falls die Tastenbezeichnungen zwischen dem Gerät und der Fernbedienung unterschiedlich sind, sind die Tastenbezeichnungen der Fernbedienung in Klammern aufgeführt.
- Diese Anleitung wurde vor der Produktion gedruckt. Änderungen des Designs und der technischen Daten im Sinne ständiger Verbesserungen usw. vorbehalten. Im Falle einer Differenz zwischen der Anleitung und dem Produkt, weist das Produkt Priorität auf.



In Lizenz von Dolby Laboratories hergestellt.
„Dolby“, „Pro Logic“, „Surround EX“ und das Doppel-D-Symbol sind Warenzeichen von Dolby Laboratories.

SILENT™
CINEMA

„SILENT CINEMA“ ist ein Warenzeichen der YAMAHA CORPORATION.



„DTS“, „DTS-ES“, „Neo:6“ und „DTS 96/24“ sind Warenzeichen der Digital Theater Systems, Inc.

WOLLEN WIR BEGINNEN

Mitgeliefertes Zubehör

Bitte überprüfen Sie, dass Sie alle der folgenden Teile erhalten haben.

Fernbedienung

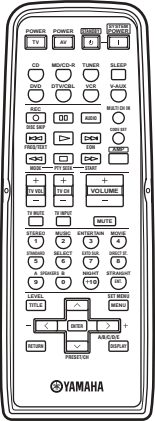

Batterien (2)
(Mikro, R06, UM-3)

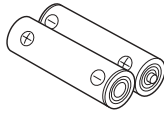

MW-Rahmenantenne



75-Ohm/300-Ohm-
Antennenadapter
(nur Modell für Großbritannien)

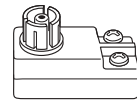

UKW-Zimmerantenne

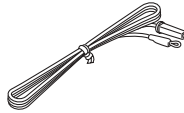

Einsetzen der Batterien in die Fernbedienung

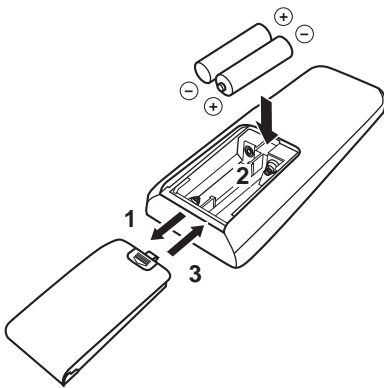

- 1 Drücken Sie an dem ▼ Teil, und schieben Sie den Batteriefachdeckel ab.**
- 2 Setzen Sie die beiden mitgelieferten Batterien (Mikro, R06, UM-3) mit der im Batteriefach bezeichneten Polarität (+ / -) ein.**
- 3 Schieben Sie den Deckel wieder auf, bis dieser einrastet.**

Hinweise zu den Batterien

- Verwenden Sie niemals alte Batterien gemeinsam mit neuen Batterien.
- Verwenden Sie niemals gleichzeitig Batterien unterschiedlichen Typs (wie z.B. Alkali- und Manganbatterien). Lesen Sie die Aufschrift auf der Verpackung aufmerksam durch, da diese unterschiedlichen Batterietypen gleiche Form und Farbe aufweisen können.
- Falls die Batterien auslaufen sollten, entsorgen Sie diese unverzüglich. Vermeiden Sie eine Berührung des ausgelaufenen Materials, und lassen Sie dieses niemals in Kontakt mit Ihrer Kleidung usw. kommen. Reinigen Sie das Batteriefach gründlich, bevor Sie neue Batterien einsetzen.
- Die Batterien nicht mit dem normalen Haushaltsmüll wegwerfen, sondern in Übereinstimmung mit den örtlichen Vorschriften entsorgen.

Wenn Sie die Fernbedienung länger als 2 Minuten ohne Batterien belassen, oder wenn verbrauchte Batterien in der Fernbedienung verbleiben, kann der Speicherinhalt unter Umständen gelöscht werden. Falls der Speicher gelöscht wurde, setzen Sie neue Batterien ein, stellen Sie den Fernbedienungscode ein, und programmieren Sie alle erforderlichen Funktionen, die gelöscht wurden.

BEDIENUNGSELEMENTE UND IHRE FUNKTIONEN

Frontblende

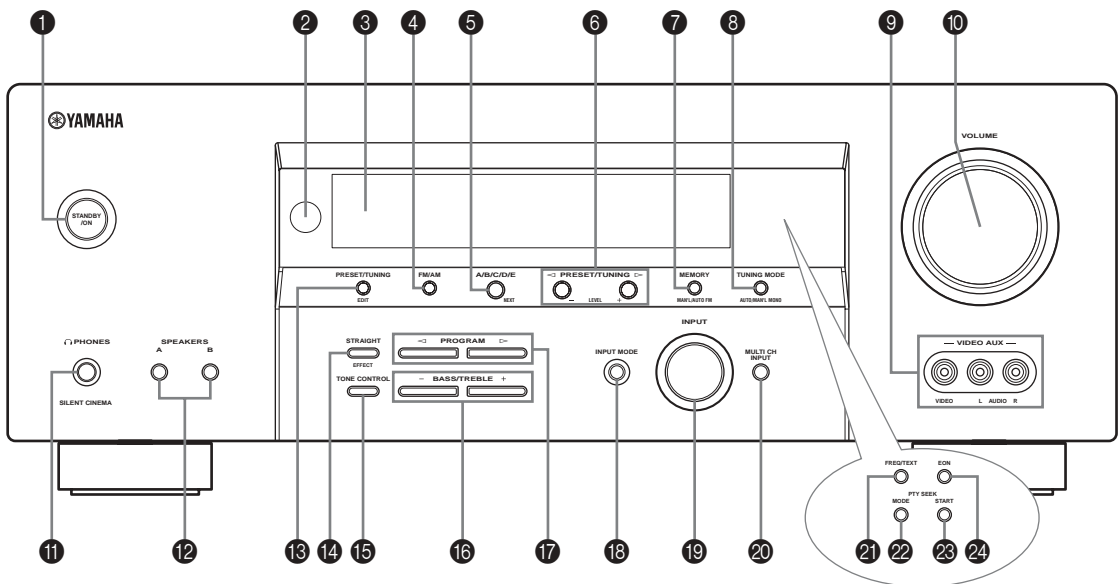

1 **STANDBY/ON**

Schaltet dieses Gerät ein oder stellt es auf den Bereitschaftsmodus ein. Wenn Sie dieses Gerät einschalten, werden Sie ein Klickgeräusch vernehmen, worauf eine Verzögerung von 4 bis 5 Sekunden eingehalten wird, bevor dieses Gerät den Sound reproduzieren kann.

Hinweis

In dem Bereitschaftsmodus verbraucht dieses Gerät eine geringe Strommenge, um die Infrarotsignale von der Fernbedienung empfangen zu können.

2 **Fernbedienungssensor**

Empfängt die Signale von der Fernbedienung.

3 **Frontblende-Display**

Zeigt die Informationen über den Betriebsstatus dieses Gerätes an.

4 **FM/AM**

Zum Umschalten des Bandbereichs, wenn sich das Gerät im Tuner-Modus befindet.

5 **A/B/C/D/E, NEXT**

Wählt eine der 5 vorprogrammierten Festsendergruppen (A bis E), wenn das Gerät auf den Tunermodus geschaltet ist.

Wählt den einzustellenden Lautsprecherkanal, wenn das Gerät auf den Tunermodus geschaltet ist.

6 **PRESET/TUNING 1 / h, LEVEL +/-**

Wählt die Festsender mit den Nummer 1 bis 8, wenn der Kolon (:) neben der Empfangsbereichsanzeige auf dem Frontblende-Display angezeigt wird und das Gerät auf den Tunermodus geschaltet ist. Wählt die Abstimmfrequenz, wenn der Kolon (:) nicht angezeigt wird. Verwendung von A/B/C/D/E (NEXT) ein, wenn das Gerät auf den Tunermodus geschaltet ist.

7 **MEMORY (MAN'L/AUTO FM)**

Speichert einen Sender in dem Speicher. Halten Sie diese Taste für mindestens 3 Sekunden gerückt, um mit dem automatischen Festsendersuchlauf zu beginnen.

8 **TUNING MODE (AUTO/MAN'L MONO)**

Schaltet zwischen automatischer (AUTO-Anzeige leuchtet) und manuellen (AUTO-Anzeige leuchtet nicht) Abstimmung um.

9 **VIDEO AUX-Buchsen**

Hier können die Audio- und Videosignale von einer tragbaren Quelle, wie zum Beispiel einer Spielekonsole, angeschlossen werden. Um die Quellensignale von diesen Buchsen zu reproduzieren, wählen Sie V-AUX als die Eingangsquelle.

10 **VOLUME**

Regelt den Ausgangspegel aller Audiokanäle. Beeinflusst den REC OUT-Pegel nicht.

A PHONES (SILENT CINEMA)- Kopfhörerbuchse

Gibt die Audiosignale für privates Hörvergnügen mit den Kopfhörern aus. Wenn Sie Kopfhörer anschließen, werden keine Signale an die OUTPUT-Buchsen oder die Lautsprecher ausgegeben.

Alle Dolby Digital- und DTS-Audiosignale werden gemischt an die linken und rechten Kopfhörerkanäle ausgegeben.

B SPEAKERS A/B

Mit jedem Drücken der entsprechenden Taste wird der an die A und/oder B-Klemmen an der Rückseite angeschlossene Satz der vorderen Lautsprecher ein- oder ausgeschaltet.

C PRESET/TUNING (EDIT)

Schaltet die Funktion von PRESET/TUNING I / h (LEVEL -/+) zwischen der gewählten Festsendernummer und der Abstimmung um.

D STRAIGHT (EFFECT)

Schaltet die Soundfelder aus oder ein. Wenn STRAIGHT gewählt ist, werden die Ausgangssignale (2-Kanal oder Multi-Kanal) direkt von ihren entsprechenden Lautsprechern oder Effektverarbeitung ausgegeben.

E TONE CONTROL

Verwenden Sie diese Taster, um die Bass/Höhenbalance der vorderen linken/rechten Lautsprecher einzustellen (siehe Seite 26).

F BASS/TREBLE -/+

Verwenden Sie diese Taster, um die Bass/Höhenbalance der vorderen linken und rechten Lautsprecher einzustellen (in Verbindung mit CONTROL).

G PROGRAM I / h

Verwenden Sie diese Taste zur Wahl der Soundfeldprogramme (siehe Seite 26).

H INPUT MODE

Stellt den Vorrang (AUTO, DTS, ANALOG) für den Typ der Signale ein, die empfangen werden, wenn eine Komponente an zwei oder mehrere Eingangsbuchsen (siehe Seite 31) dieses Gerätes angeschlossen sind.

I INPUT Wahlschalter

Wählt die Eingangsquelle, die Sie hören oder betrachten möchten.

J MULTI CH INPUT

Wählt die an die MULTI CH INPUT-Buchsen angeschlossene Quelle. Wenn gewählt, nimmt die MULTI CH INPUT-Quelle Vorrang über die mit INPUT (oder den Eingangswahltasten der Fernbedienung) gewählte Quelle ein.

■ Abstimm-tasten für das Radio Data System

K FREQ/TEXT

Drücken Sie diese Taste, wenn das Gerät einen Radio Data System-Sender empfängt, um den Anzeigemodus zyklisch zwischen dem PS-Modus, PTY-Modus, RT-Modus, dem CT-Modus (falls der Sender diese Radio Data System-Datendienste bietet) und/oder dem Frequenzanzeigemodus umzuschalten (siehe Seite 39).

L PTY SEEK MODE

Drücken Sie diese Taste, um das Gerät auf den PTY SEEK-Modus zu schalten (siehe Seite 40).

M PTY SEEK START

Drücken Sie diese Taste am Beginn der Sendersuche, nachdem Sie den gewünschten Programmtyp in dem PTY SEEK-Modus gewählt haben (siehe Seite 40).

N EON

Drücken Sie diese Taste, um einen Typ (NEWS, INFO, AFFAIRS, SPORT) der Radioprogramme zu wählen, auf den automatisch abgestimmt werden soll (siehe Seite 41).

Fernbedienung

Dieser Abschnitt beschreibt die Funktion jedes Bedienelementes der Fernbedienung, das für die Bedienung dieses Gerätes verwendet wird. Um andere Komponenten zu bedienen, siehe „MERKMALE DER FERNBEDIENUNG“ auf Seite 57.

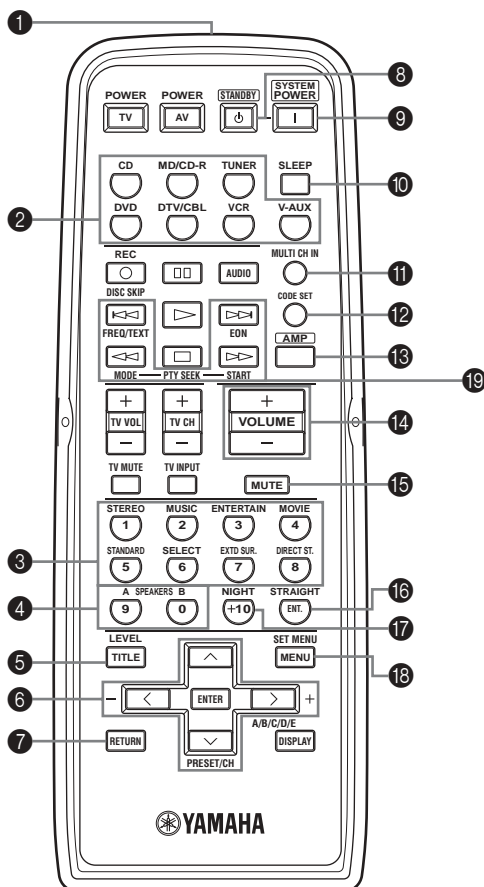

1 Infrarotfenster

Gibt die Infrarot-Steuerungssignale aus. Richten Sie dieses Fenster auf die Komponente, die Sie bedienen möchten.

2 Eingangswahltasten

Wählen die Eingangsquelle und ändern den Steuerungsbereich.

3 Soundfeldprogramm/Zifferntasten

Verwenden Sie diese Taste zur Wahl der Soundfeldprogramme. Verwenden Sie die Ziffern 1 bis 8, um die Festsender zu wählen, wenn das Gerät auf den Tunermodus geschaltet ist. Verwenden Sie SELECT zur Wiedergabe von 2-Kanal-Quellen mit Surround-Sound (siehe Seite 29).

Verwenden Sie EXT D SUR. zum Umschalten zwischen der 5.1 und 6.1-Kanal-Wiedergabe der Multikanal-Software um (siehe Seite 28).

Verwenden Sie DIRECT ST. zur Wiedergabe von 2-Kanal-Quellen mit HiFi-Sound (siehe Seite 30).

4 SPEAKERS A/B

Um den an die A- und/oder B-Klemmen an der Rückwand angeschlossenen Frontlautsprechersatz ein- oder auszuschalten, wenn jeweils die entsprechende Taste gedrückt wird.

5 LEVEL

Wählt den einzustellenden Lautsprecherkanal und stellt den Pegel ein.

6 Cursorstasten u / d / j / i / ENTER

Verwenden Sie diese Tasten, um die Soundfeldprogrammparameter oder SET MENU-Posten zu wählen oder einzustellen.

Drücken Sie i, um eine Festsendergruppe (A bis E) zu wählen, wenn das Gerät auf den Tuner-Modus geschaltet ist. Drücken Sie u / d, um eine Festsendernummer (1 bis 8) zu wählen, wenn das Gerät auf den Tuner-Modus geschaltet ist.

7 RETURN

Keht an die vorhergehende Menüebene zurück, wenn Sie die SET MENU-Parameter einstellen.

8 STANDBY

Schaltet dieses Gerät auf den Bereitschaftsmodus.

9 SYSTEM POWER

Schaltet die Stromversorgung dieses Gerätes ein.

0 SLEEP

Stellt den Einschlaf-Timer ein.

A MULTI CH IN

Wählt multi-channel input, wenn ein externer Decoder (usw.) verwendet wird.

B CODE SET

Zur Einstellung der Fernbedienungscodes (siehe Seite 58) verwenden.

C AMP

Wählt den AMP-Modus. Sie müssen den AMP-Modus wählen, um das Hauptgerät bedienen zu können.

D VOLUME +/-

Erhöht oder vermindert den Lautstärkepegel.

E MUTE

Schaltet den Sound stumm. Drücken Sie diese Taste erneut, um den Audioausgang wiederum auf den vorhergehenden Lautstärkepegel zurückzustellen.

F STRAIGHT

Schaltet die Soundfelder aus oder ein. Wenn STRAIGHT gewählt ist, werden die Ausgangssignale (2-Kanal oder Multi-Kanal) direkt von ihren entsprechenden Lautsprechern oder Effektverarbeitung ausgegeben.

G NIGHT

Schalten die Nachhörmodi ein oder aus (siehe Seite 30).

H SET MENU

Aktiviert die SET MENU-Funktion.

I Abstimmtasten für das Radio Data System**FREQ/TEXT**

Drücken Sie diese Taste, wenn das Gerät einen Radio Data System-Sender empfängt, um den Anzeigemodus zyklisch zwischen dem PS-Modus, PTY-Modus, RT-Modus, dem CT-Modus (falls der Sender diese Radio Data System-Datendienste bietet) und/oder dem Frequenzanzeigemodus umzuschalten (siehe Seite 39).

PTY SEEK MODE

Drücken Sie diese Taste, um das Gerät auf den PTY SEEK-Modus zu schalten (siehe Seite 40).

PTY SEEK START

Drücken Sie diese Taste am Beginn der Sendersuche, nachdem Sie den gewünschten Programmtyp in dem PTY SEEK-Modus gewählt haben (siehe Seite 40).

EON

Drücken Sie diese Taste, um einen Typ (NEWS, INFO, AFFAIRS, SPORT) der Radioprogramme zu wählen, auf den automatisch abgestimmt werden soll (siehe Seite 41).

Verwendung der Fernbedienung

Die Fernbedienung sendet einen gerichteten Infrarotstrahl aus.

Richten Sie die Fernbedienung während der Bedienung unbedingt direkt auf den Fernbedienungssensor des Gerätes.

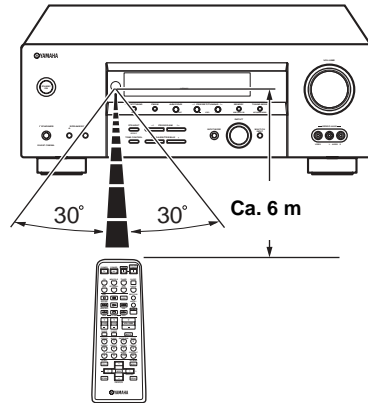
**Handhabung der Fernbedienung**

- Achten Sie darauf, dass kein Wasser oder andere Flüssigkeiten auf die Fernbedienung verschüttet werden.
- Lassen Sie die Fernbedienung nicht fallen.
- Belassen oder lagern Sie die Fernbedienung niemals unter den folgenden Bedingungen:
 - Stellen mit hoher Feuchtigkeit, wie zum Beispiel in der Nähe eines Bades
 - Stellen mit hohen Temperaturen, wie zum Beispiel in der Nähe einer Heizung oder eines Ofens
 - Extrem niedrige Temperaturen
 - Staubige Orte

Frontblende-Display

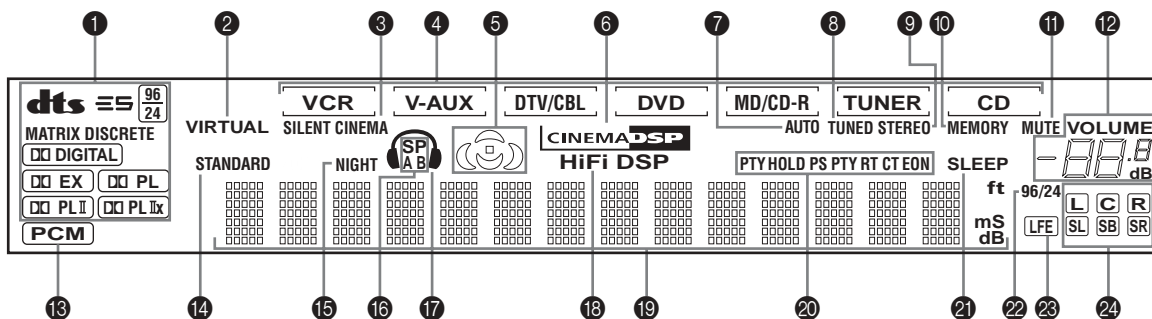

1 Decoder-Anzeigen

Wenn einer der Decoder dieses Gerätes arbeitet, leuchtet die entsprechende Anzeige auf.

2 VIRTUAL Anzeige

Leuchtet auf, wenn Virtual CINEMA DSP aktiviert ist (siehe Seite 31).

3 SILENT CINEMA Anzeige

Leuchtet auf, wenn die Kopfhörer angeschlossen sind und ein Soundfeldprogramm gewählt wurde (siehe Seite 26).

4 Eingangsquellenanzeigen

Ein Cursor leuchtet auf, um die aktuelle Eingangsquelle anzuzeigen.

5 Soundfeldanzeigen

Leuchten auf, um die aktivierten DSP-Soundfelder anzuzeigen.

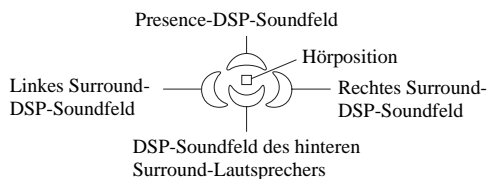

6 CINEMA DSP Anzeige

Leuchtet auf, wenn Sie ein CINEMA DSP-Soundfeldprogramm wählen.

7 AUTO Anzeige

Leuchtet auf, um damit anzuzeigen, dass automatische Abstimmung möglich ist.

8 TUNED Anzeige

Leuchtet auf, wenn dieses Gerät auf einen Sender abgestimmt ist.

9 STEREO Anzeige

Leuchtet auf, wenn dieses Gerät ein starkes Signal von einem FM-Stereo-Sender empfängt, während die AUTO-Anzeige leuchtet.

0 MEMORY Anzeige

Blinkt, um damit anzuzeigen, dass ein Sender gespeichert werden kann.

A MUTE Anzeige

Blinkt, während die MUTE-Funktion eingeschaltet ist.

B VOLUME Pegelanzeige

Zeigt den gegenwärtigen Lautstärkepegel an.

C PCM Anzeige

Leuchtet auf, wenn dieses Gerät PCM (Impulscode-Modulation) Digital-Audiosignale reproduziert.

D STANDARD Anzeige

Leuchtet auf, wenn Surround Standard oder Surround Enhanced gewählt ist (siehe Seite 29).

E NIGHT Anzeige

Leuchtet auf, wenn Sie den Nachhörmodus wählen.

F SP A B Anzeigen

Leuchten gemäß gewähltem Satz der vorderen Lautsprecher auf. Beide Anzeigen leuchten auf, wenn beide Sätze von Lautsprechern gewählt sind.

G Kopfhöreranzeige

Leuchtet auf, wenn die Kopfhörer angeschlossen sind.

H HiFi DSP Anzeige

Leuchtet auf, wenn Sie ein HiFi DSP-Soundfeldprogramm wählen.

I Multi-Informationsdisplay

Zeigt den Namen des aktuellen Soundfeldprogramms und andere Informationen an, wenn Sie die Einstellungen ausführen oder ändern.

J Radio Data System-Anzeigen

Der (die) Name(n) der Radio Data System-Daten, die von dem gegenwärtig eingestellten Radio Data System-Sender empfangen werden, leuchtet (leuchten) auf.

EON leuchtet auf, wenn ein Radio Data System-Sender, der den EON-Datendienst bietet, empfangen wird.

PTY HOLD leuchtet auf, wenn in dem PTY SEEK-Modus nach einem Sender gesucht wird.

K SLEEP Anzeige

Leuchtet auf, während der Einschlaf-Timer eingeschaltet ist.

L 96/24 Anzeige

Leuchtet auf, wenn ein DTS 96/24-Signal an diesem Gerät eingespeist wird.

M LFE Anzeige

Leuchtet auf, wenn das Eingangssignal das LFE-Signal enthält.

**N Eingangskanalanzeigen/
Lautsprecheranzeigen**

Zeigen die Kanalkomponenten des aktuellen Digital-Eingangssignals an.

Zeigen die Anzahl der in SPEAKERS (Seite 23) angeschlossenen Lautsprecher oder den in SP LEVEL (Seite 51) einzustellenden Kanal an.

Rückwand

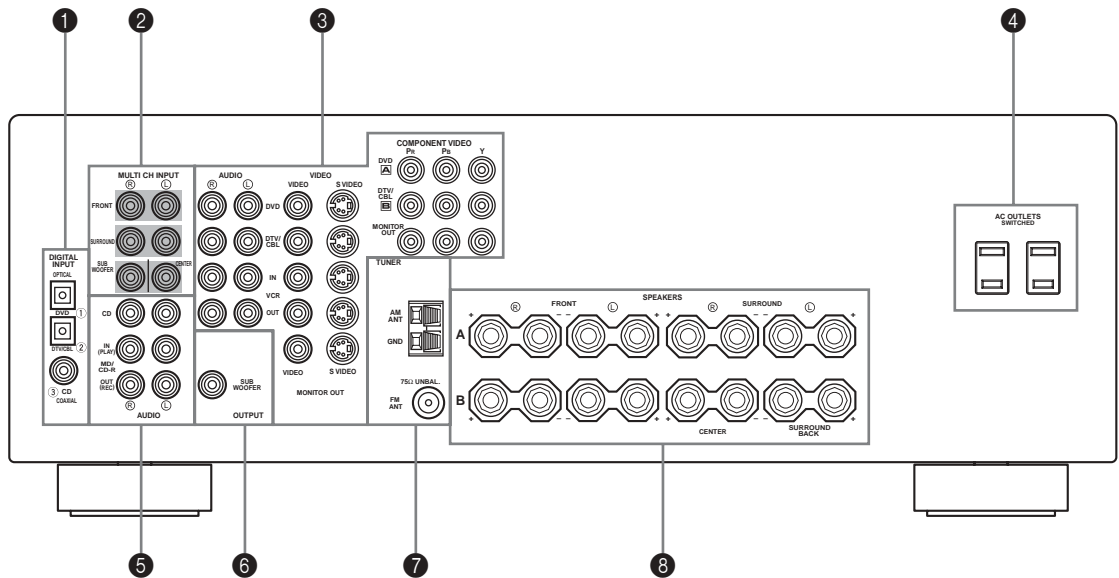

1 DIGITAL INPUT-Buchsen

Siehe Seite 15, 17 und 18 für Einzelheiten.

2 MULTI CH INPUT-Buchsen

Siehe Seite 16 für Anschlussinformationen.

3 Videokomponentenbuchsen

Siehe Seite 15 und 17 für Anschlussinformationen.

4 AC OUTLET(S)

Verwenden Sie diese für die Stromversorgung Ihrer anderen A/V-Komponenten (siehe Seite 20).

5 Audiokomponentenbuchsen

Siehe Seite 18 für Anschlussinformationen.

6 SUBWOOFER OUTPUT-Buchse

Siehe Seite 13 für Anschlussinformationen.

7 Antennenanschluss

Siehe Seite 19 für Anschlussinformationen.

8 Lautsprecherklemmen

Siehe Seite 13 für Anschlussinformationen.

LAUTSPRECHER-SETUP

Anordnung der Lautsprecher

Das nachfolgende Lautsprecher-Layout zeigt die Standard ITU-R* Lautsprechereinstellung. Sie können dieses Aufstellung verwenden, um CINEMA DSP und Multikanal- Audioquellen zu genießen.

* ITU-R ist der Radiokommunikationsbereich der ITU (International Telecommunications Union).

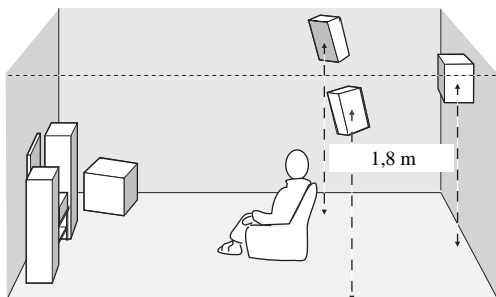
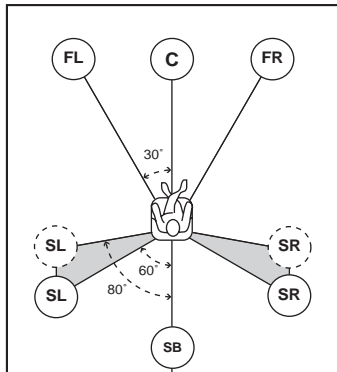

Vordere Lautsprecher (FR und FL)

Die vorderen Lautsprecher werden für den Sound der Hauptquelle plus die Effektsounds verwendet. Stellen Sie diese Lautsprecher in gleicher Entfernung von der idealen Hörposition auf. Der Abstand jedes Lautsprechers von dem Videomonitor sollte an jeder Seite gleich sein.

Center-Lautsprecher (C)

Der Center-Lautsprecher dient für die Klänge des mittleren Kanals (Dialog, Stimme usw.). Falls Sie aus praktischen Gründen keinen Center-Lautsprecher verwenden können, dann kommen Sie auch ohne diesen aus. Die besten Ergebnisse werden jedoch mit dem vollständigen System erhalten. Richten Sie die Frontseite des Center-Lautsprechers mit der Frontseite Ihres Videomonitors aus. Stellen Sie diesen Lautsprecher zentral zwischen den vorderen Lautsprechern und so nahe wie möglich an dem Monitor auf, wie zum Beispiel direkt über oder unter diesem.

Surround-Lautsprecher (SR und SL)

Die Surround-Lautsprecher werden für die Effekt- und Surround-Sounds verwendet. Stellen Sie diese Lautsprecher hinter Ihrer Hörposition auf, und zwar etwas nach innen gerichtet, in einer Höhe von etwa 1,8 m über dem Boden.

Hinterer Surround-Lautsprecher (SB)

Der hintere Surround-Lautsprecher ergänzt die Surround-Lautsprecher und bieten einen mehr realistischen Übergang zwischen vorne und hinten. Stellen Sie diesen Lautsprecher direkt hinter der Hörposition und in der gleichen Höhe wie die Surround-Lautsprecher auf.

Subwoofer (Tieftöner)

Die Verwendung eines Subwoofers, wie zum Beispiel des YAMAHA Active Servo Processing Subwoofer Systems, ist nicht nur für die Betonung der Bassfrequenzen von jedem oder allen Kanälen wirksam, sondern auch für die HiFi-Reproduktion des LFE (Niederfrequenzeffekt) Kanals, der in der Dolby Digital- und DTS-Software enthalten ist. Die Position des Subwoofers ist nicht so kritisch, da die Basstöne keine starke Richtwirkung aufweisen. Es ist jedoch besser, wenn Sie den Subwoofer in der Nähe der Frontlautsprecher aufstellen. Drehen Sie diesen etwas gegen die Mitte des Raumes, um die Wandreflexionen zu reduzieren.

Lautsprecheranschlüsse

Schließen Sie unbedingt den linken Kanal (L), den rechten Kanal (R), „+“ (Rot) und „-“ (Schwarz) richtig an. Falls die Anschlüsse fehlerhaft sind, kann kein Sound von den Lautsprechern vernommen werden, und wenn die Polarität der Lautsprecher falsch ist, erklingt der Sound unnatürlich und ohne Bässe.

VORSICHT

- Falls Sie Lautsprecher mit einer Impedanz von 4 oder 6 Ohm verwenden, stellen Sie unbedingt die Lautsprecher-Impedanzeinstellung dieses Gerätes auf 4 Ohm ein, bevor Sie dieses Gerät verwenden (siehe Seite 21).
- Bevor Sie die Lautsprecher anschließen, stellen Sie sicher, dass die Stromversorgung dieses Gerätes ausgeschaltet ist.
- Achten Sie darauf, dass sich die blanken Lautsprecherdrähte nicht gegenseitig oder andere Metallteile dieses Gerätes berühren. Anderenfalls könnten dieses Gerät und/oder die Lautsprecher beschädigt werden.
- Verwenden Sie magnetisch abgeschirmte Lautsprecher. Falls der Typ der Lautsprecher trotzdem zu Interferenzen mit dem Monitor führt, stellen Sie die Lautsprecher entfernt von dem Monitor auf.

Ein Lautsprecherkabel besteht eigentlich aus einem Paar isolierter Drähte, die nebeneinander verlaufen. Ein Kabel weist eine unterschiedliche Farbe oder Form auf, d.h. es ist mit einem Streifen, einer Vertiefung oder einem Überstand versehen. Schließen Sie das gestreifte (mit Nut versehene usw.) Kabel an die „+“ (roten) Klemmen dieses Gerätes und Ihres Lautsprechers an. Schließen Sie das normale Kabel an die „-“ (schwarzen) Klemmen an.

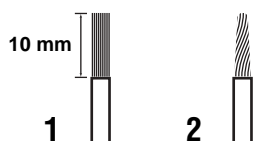

1 Entfernen Sie etwa 10 mm der Isolierung von dem Ende jedes Lautsprecherkabels.

2 Verdrehen Sie die freiliegenden Litzen des Kabels, um elektrische Kurzschlüsse zu vermeiden.

3 Schrauben Sie den Knopf ab.

4 Stecken Sie einen blanken Draht in die Bohrung an der Seite jeder Klemme ein.

5 Ziehen Sie den Knopf fest, um den Draht zu sichern.

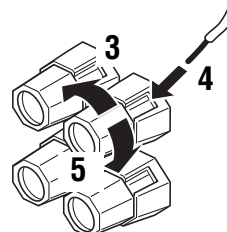

Rot: positiv (+)
Schwarz: negativ (-)

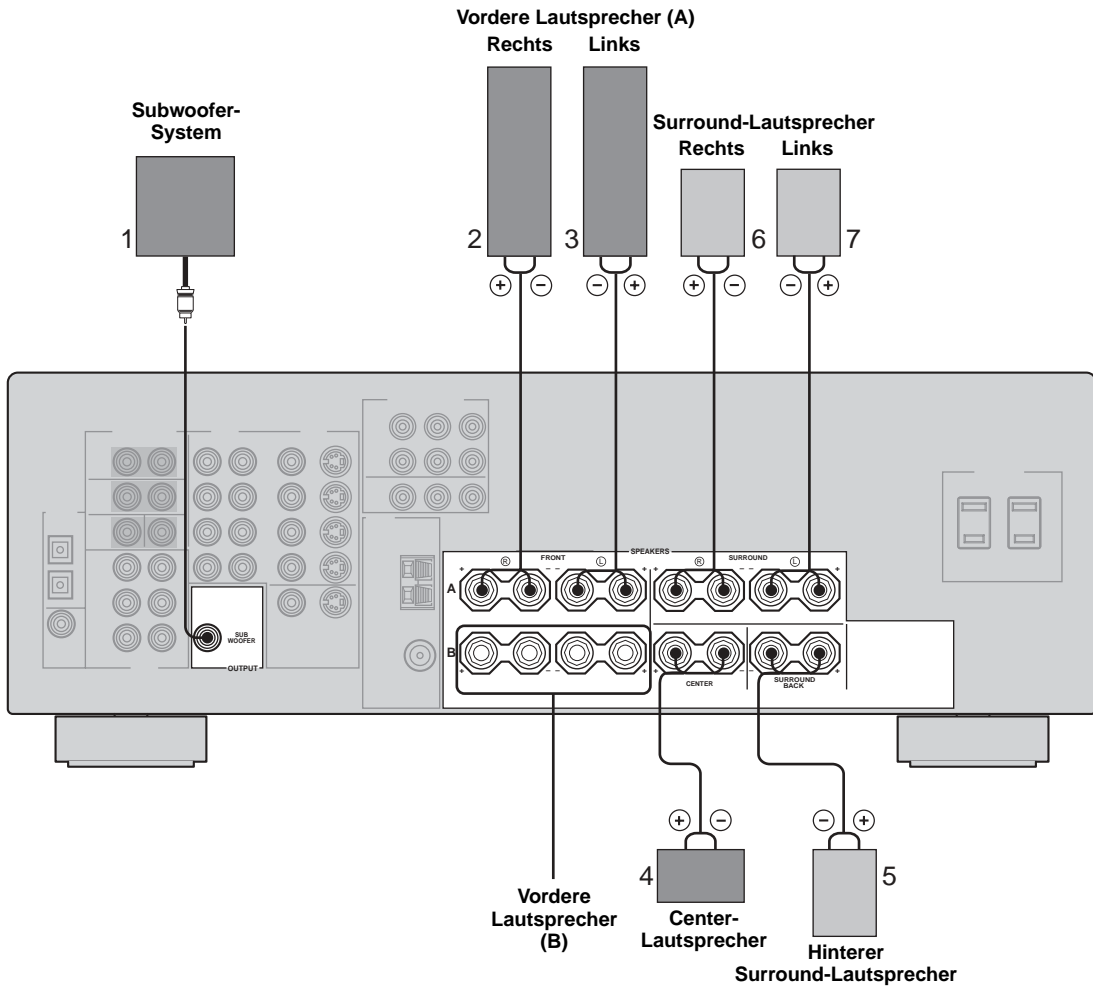

■ FRONT Klemmen

Schließen Sie ein oder zwei Lautsprechersysteme (2, 3) an diese Klemmen an. Falls Sie nur ein Lautsprechersystem verwenden, schließen Sie dieses an die FRONT A- oder B-Klemmen an.

■ CENTER Klemmen

Schließen Sie einen Center-Lautsprecher (4) an diese Klemmen an.

■ SURROUND Klemmen

Schließen Sie die Surround-Lautsprecher (6, 7) an diese Klemmen an.

■ SUBWOOFER-Buchse

Schließen Sie einen Subwoofer mit eingebautem Verstärker (1), wie zum Beispiel das YAMAHA Active Servo Processing Subwoofer System, an diese Buchse an.

■ SURROUND BACK Klemmen

Schließen Sie einen hinteren Surround-Lautsprecher (5) an diese Klemmen an.

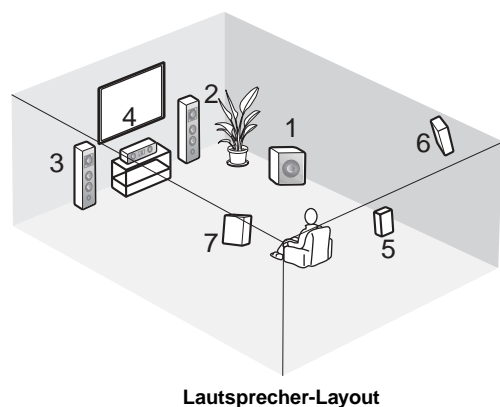

ANSCHLÜSSE

Vor dem Anschließen der Komponenten

VORSICHT

Schließen Sie dieses Gerät oder andere Komponenten nicht an das Netz an, bevor nicht alle Anschlüsse zwischen den Komponenten fertig gestellt sind.

■ Kabelbezeichnungen

Für Analogsignale

linkes Analogkabel



rechte Analogkabel



Für Digitalsignale

Lichtleiterkabel



Koaxialkabel



Für Videosignale

Videokabel



S-Videokabel



Komponenten-Videokabel

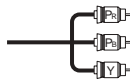

■ Analogbuchsen

Sie können die Analogsignale von Audiokomponenten verwenden, indem Sie die Anschlußkabel an die Analogbuchsen dieses Gerätes anschließen. Schließen Sie die roten Stecker an die rechten Buchsen und die weißen Stecker an die linken Buchsen an.

■ Digitalbuchsen

Dieses Gerät weist Digitalbuchsen für die Direktübertragung der Digitalsignale über Koaxial- oder Lichtleiterkabel auf. Sie können die Digitalbuchsen für die Eingabe der PCM-, Dolby Digital- und DTS-Bitstreams verwenden. Wenn Sie Komponenten sowohl an die COAXIAL- als auch an die OPTICAL-Buchsen anschließen, dann wird den Eingangssignalen von der COAXIAL-Buchse Vorrang eingeräumt. Alle Digitaleingangsbuchsen sind kompatibel mit den 96 kHz Digitalabtastsignalen.

Hinweis

Dieses Gerät verarbeitet die Digital- und Analogsignale separat. Daher werden die an den Analogbuchsen eingespeisten Audiosignale nur an den OUT (REC)-Analogbuchsen ausgegeben.

Staubschutzkappe

Ziehen Sie die Kappe aus der Lichtleiterbuchse ab, bevor Sie ein Lichtleiterkabel anschließen. Werfen Sie die Kappe nicht weg. Wenn Sie die Lichtleiterbuchse nicht verwenden, bringen Sie die Kappe wieder in ihrer ursprünglichen Position an. Diese Kappe schützt die Buchse vor Staub.

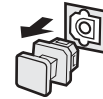

■ Videobuchsen

Dieses Gerät weist drei Typen von Videobuchsen auf. Der Anschluss hängt von der Verfügbarkeit der Eingangsbuchsen an Ihrem Monitor ab.

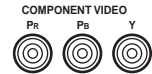

VIDEO-Buchsen

Für konventionelle Komposit-Videosignale.

S VIDEO-Buchsen

Für S-video Signale, aufgetrennt in Luminanz- (Y) und Farb-Videosignale (C), um eine hochwertige Farbproduktion sicherzustellen.

COMPONENT VIDEO-Buchsen

Für Komponentensignale, aufgetrennt in Luminanz- (Y) und Farbdifferenzsignale (P_B, P_R), um die beste Qualität bei der Bildproduktion sicherzustellen.

Signalfluss innerhalb dieses Gerätes

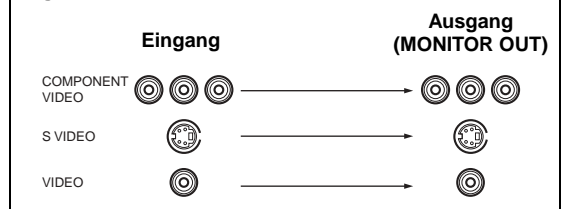

Anschluss der Videokomponenten

■ Anschluss für die DVD-Wiedergabe

Hinweis

Schließen Sie unbedingt Ihre Video-Quellenkomponenten auf die gleiche Weise an, wie Sie Ihren Videomonitor an dieses Gerät angeschlossen haben. Falls Sie zum Beispiel Ihren Videomonitor unter Verwendung eines VIDEO-Anschlusses an dieses Gerät anschließen, verbinden Sie Ihre Video-Quellenkomponenten mit den VIDEO-Anschlüssen dieses Gerätes.

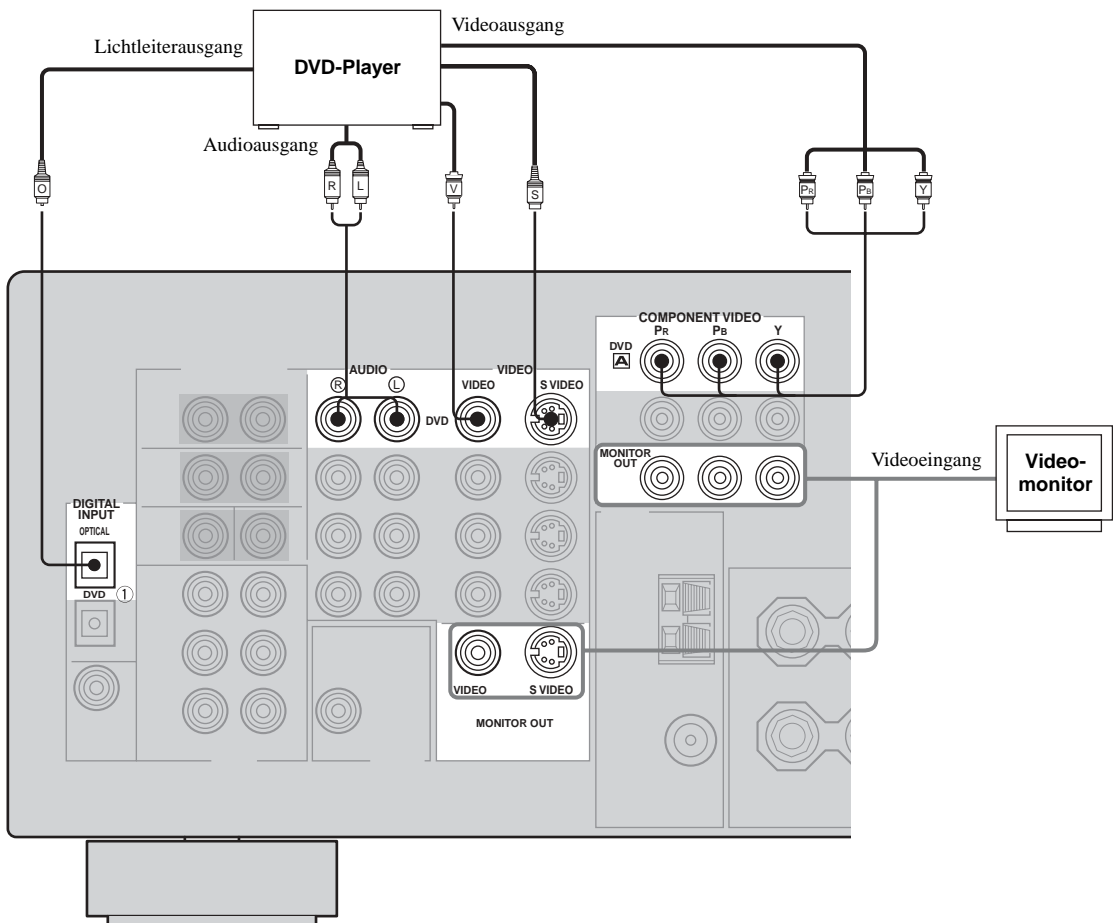

■ Anschluss an die MULTI CH INPUT-Buchsen

Dieses Gerät ist mit 6 zusätzlichen Eingangsbuchsen (linke und rechte FRONT, CENTER, linke und rechte SURROUND und SUBWOOFER) für diskreten Mehrkanaleingang von einem Multi-Format-Player, einem externen Decoder, Sound-Prozessor oder Vorverstärker ausgerüstet.

Schließen Sie die Ausgangsbuchsen Ihres Multi-Format-Players oder externen Decoders an die MULTI CH INPUT-Buchsen an. Achten Sie unbedingt darauf, dass die linken und rechten Ausgänge richtig an die linken und rechten Eingangsbuchsen für die Front- und Surround-Kanäle angeschlossen werden.

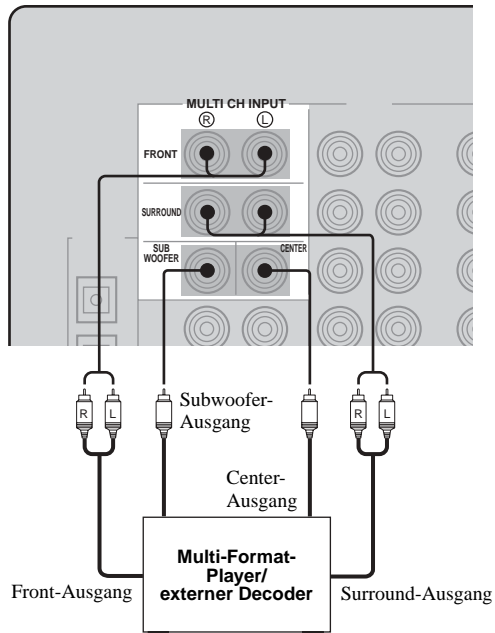

Hinweise

- Wenn Sie MULTI CH INPUT als die Eingangsquelle wählen, schaltet dieses Gerät den Digital-sound-Feldprozessor automatisch aus, so dass Sie die Soundfeldprogramme nicht wählen können.
- Dieses Gerät leitet die an den MULTI CH INPUT-Buchsen eingespeisten Signale nicht um, wenn Lautsprecher fehlen. Wir empfehlen Ihnen den Anschluss mindestens eines 5.1-Kanal-Lautsprechersystems, bevor Sie diese Funktion verwenden.
- Wenn Sie Kopfhörer verwenden, werden nur die linken und rechten Frontkanäle ausgegeben.

■ Anschlüsse für andere Videokomponenten

Hinweise

- Schließen Sie unbedingt Ihre Video-Quellenkomponenten auf die gleiche Weise an, wie Sie Ihren Videomonitor an dieses Gerät angeschlossen haben. Falls Sie zum Beispiel Ihren Videomonitor unter Verwendung eines VIDEO-Anschlusses an dieses Gerät anschließen, verbinden Sie Ihre Video-Quellenkomponenten mit den VIDEO-Anschlüssen dieses Gerätes.
- Für die Aufnahme müssen Sie die gleichen Videoanschlüsse (z.B. S-Video) zwischen jeder einzelnen Komponente ausführen.

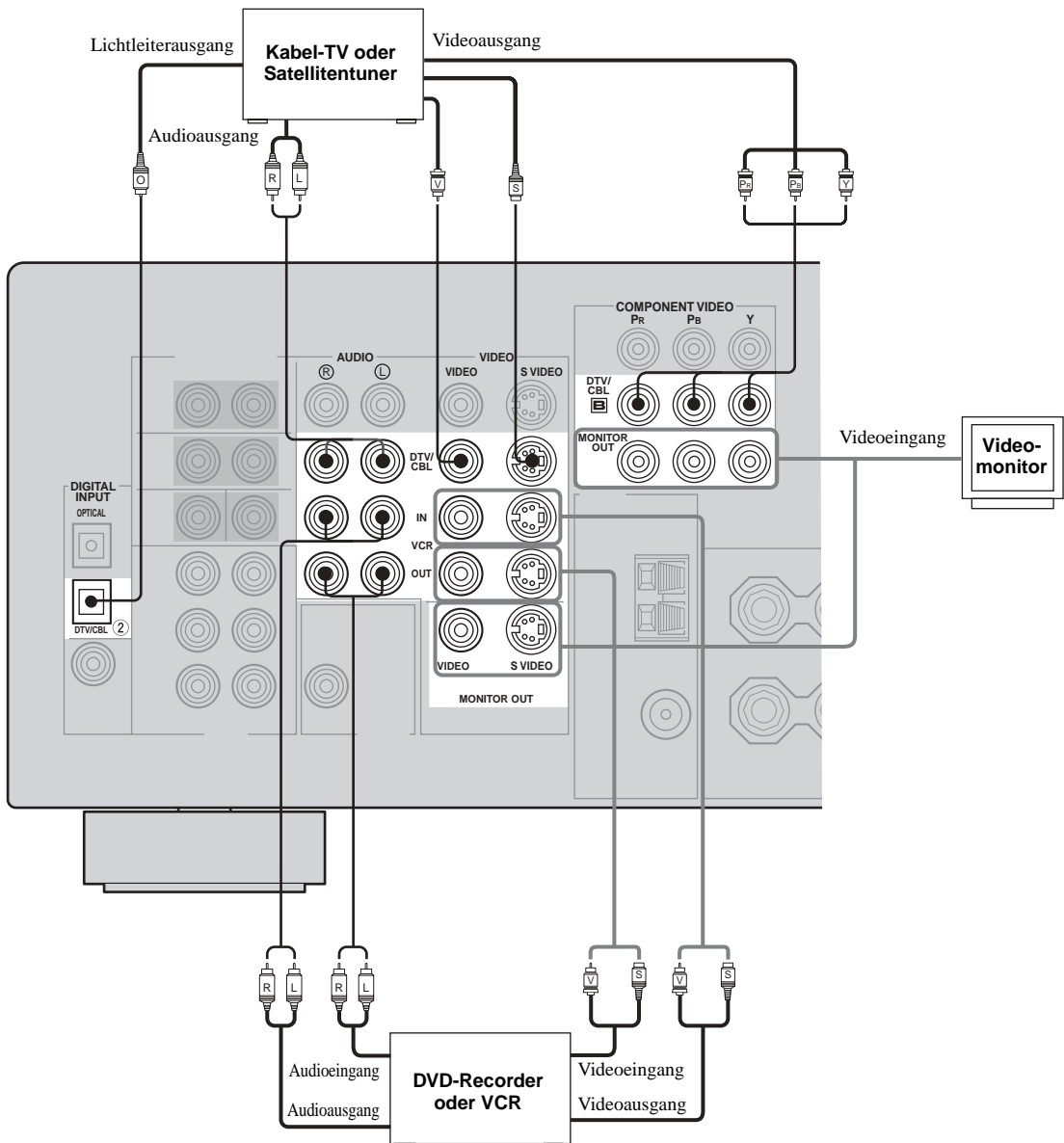

■ VIDEO AUX-Buchsen (auf der Frontblende)

Verwenden Sie diese Buchsen, um eine beliebige Videoquelle, wie zum Beispiel eine Spielekonsole oder eine Videokamera, an dieses Gerät anzuschließen.

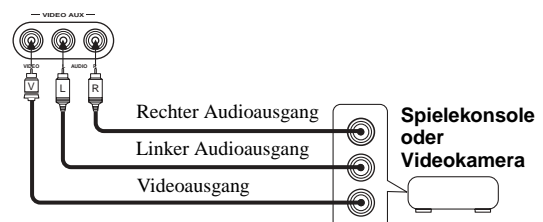

Anschluss der Audiokomponenten

■ Anschlüsse für Audiokomponenten

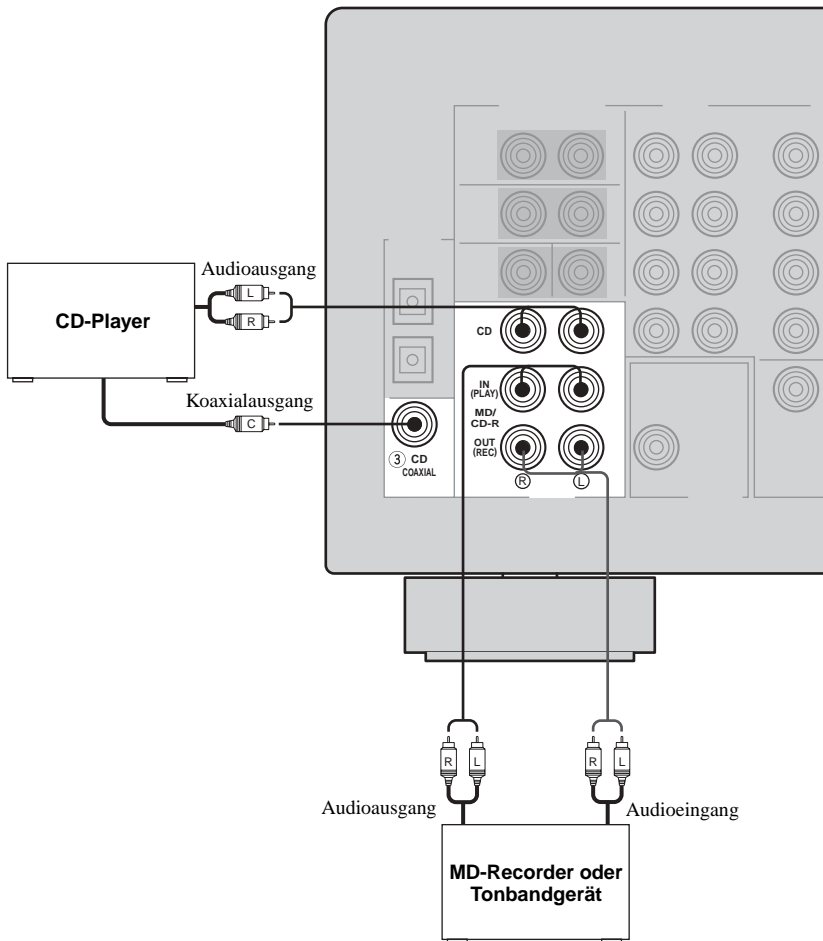

Anschließen der UKW- und MW-Antennen

Sowohl die UKW- als auch die MW-Antenne wird mit diesem Gerät mitgeliefert. Normalerweise sollten diese Antennen ausreichende Signalstärke sicherstellen. Schließen Sie jede Antenne richtig an die dafür vorgesehenen Klemmen an.

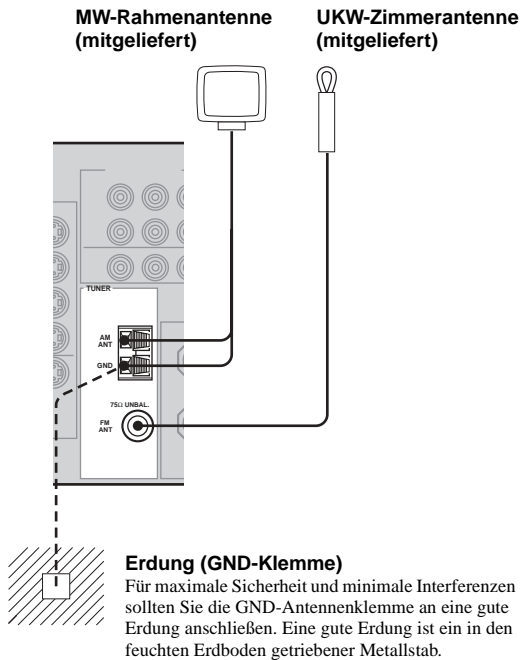

■ Anschluss der MW-Rahmenantenne

1 Richten Sie die MW-Rahmenantenne ein.

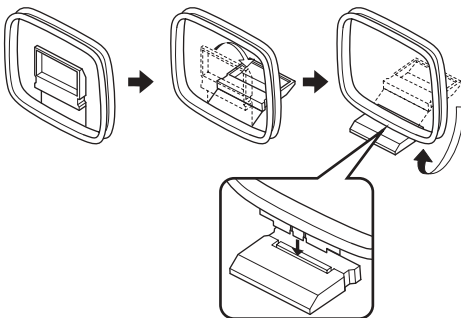

2 Betätigen und halten Sie die Lasche gedrückt, um die Leitungsdrähte der MW-Rahmenantenne in die AM ANT- und GND-Klemmen einführen zu können.

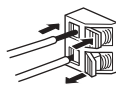

3 Richten Sie die MW-Rahmenantenne für besten Empfang aus.

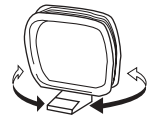

Hinweise

- Die MW-Rahmenantenne sollte entfernt von diesem Gerät angeordnet werden.
- Die MW-Rahmenantenne sollte immer angeschlossen werden, auch wenn Sie eine MW-Hochantenne an dieses Gerät anschließen.
- Eine richtig installierte Hochantenne gewährleistet besseren Empfang als eine Zimmerantenne. Falls die Empfangsqualität schlecht ist, können Sie diese vielleicht durch eine Hochantenne verbessern. Wenden Sie sich für Hochantennen den den nächsten autorisierten YAMAHA Fachhändler oder Kundendienst.

■ Anschließen des 75-Ohm/300-Ohm-Antennenadapters (nur Modell für Großbritannien)

1 Öffnen Sie die Abdeckung des mitgelieferten 75-Ohm/300-Ohm-Antennenadapters.

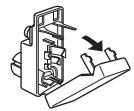

2 Schneiden Sie die äußere Umhüllung des 75-Ohm-Koaxialkabels ab, und bereiten Sie dieses für den Anschluss vor.



3 Schneiden Sie den Leitungsdraht ab, und entfernen Sie diesen.

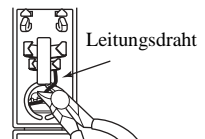

4 Führen Sie den Kabeldraht in den Schlitz ein, und klemmen Sie diesen mit einer Zange fest.

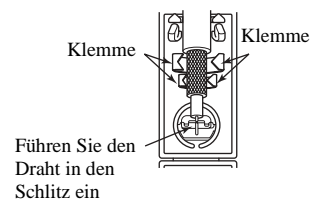

5 Bringen Sie wiederum die Abdeckung an.

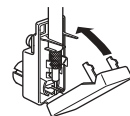

Anschluss des Netzkabels

■ Anschluss des Netzkabels

Schließen Sie das Stromkabel an eine Netzdose an.

■ AC OUTLET(S) (SWITCHED)

Modell für Großbritannien 1 netzdose
Andere Modelle 2 netzdosen

Verwenden Sie diese Netz-Steckdosen, um die Stromkabel Ihrer anderen Komponenten an dieses Gerät anzuschließen. Die Stromversorgung für AC OUTLET(S) wird über dieses Gerät von dem STANDBY/ON (oder SYSTEM POWER und STANDBY) gesteuert. Diese Netz-Steckdose(n) liefert (liefern) den Strom immer an die angeschlossene Komponente, wenn dieses Gerät eingeschaltet ist. Für Informationen über die maximale Leistungsaufnahme (Gesamtleistungsaufnahme der Komponenten) siehe „TECHNISCHE DATEN“ auf Seite 72.

■ Speichersicherung

Der Speichersicherungs-Schaltkreis vermeidet ein Löschen der gespeicherten Daten, auch wenn dieses Gerät auf den Bereitschaftsmodus geschaltet wird. Falls jedoch der Netzstecker von der Netzdose abgezogen oder die Stromversorgung für länger als eine Woche unterbrochen wird, dann gehen die gespeicherten Daten verloren.

Lautsprecher-Impedanzeinstellung

VORSICHT

Falls Sie Lautsprecher mit einer Impedanz von 4 oder 6 Ohm verwenden, stellen Sie die Impedanz wie folgt auf 4 oder 6 Ohm ein, bevor Sie die Stromversorgung einschalten.

Achten Sie darauf, dass dieses Gerät auf den Bereitschaftsmodus geschaltet ist.

- Schalten Sie die Stromversorgung dieses Gerätes aus, halten Sie die Taste STRAIGHT (EFFECT) gedrückt, und betätigen Sie die Taste STANDBY/ON.**

Dieses Gerät wird eingeschaltet und das Menü für die weiterführenden Einstellungen erscheint auf dem Frontblenden-Display.



Die linke Taste gedrückt halten, drücken Sie dann



- Drücken Sie den Regler PROGRAM | / h, um durch das Menü zu blättern und „SP IMP.“ zu wählen.**



- Drücken Sie wiederholt die Taste STRAIGHT (EFFECT), um „4Ω MIN“ zu wählen.**



- Drücken Sie die Taste STANDBY/ON, um die Stromversorgung auszuschalten.**



Die nun von Ihnen ausgeführte Einstellung wird das nächste Mal reflektiert, wenn Sie die Stromversorgung dieses Gerätes einschalten.

Einschalten der Stromversorgung

Sobald alle Anschlüsse fertig gestellt sind, schalten Sie die Stromversorgung dieses Gerätes ein.

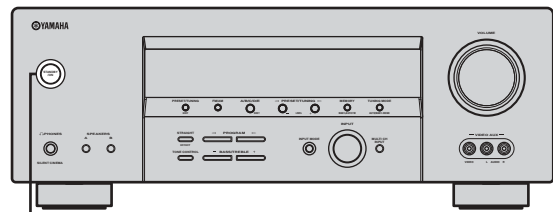

STANDBY/ON

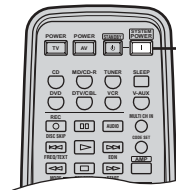

SYSTEM POWER

VORBEREITUNG

Drücken Sie die Taste STANDBY/ON (oder die Taste SYSTEM POWER der Fernbedienung), um die Stromversorgung dieses Gerätes einzuschalten.



Frontblende

oder



Fernbedienung

Deutsch

GRUNDLEGENDES SETUP

Die grundlegende Setup-Funktion ist nützlich, wenn Sie Ihr System schnell und mit geringstem Aufwand einrichten möchten.

y

- Falls Sie das Gerät manuell konfigurieren möchten, indem Sie genauere Einstellungen verwenden, benutzen Sie die detaillierten Parameter in SOUND MENU (Seite 50), anstatt BASIC SETUP zu verwenden.
- Falls Sie einen Parameter in BASIC SETUP ändern, werden alle Parameter in SOUND MENU zurückgestellt.
- Die anfänglichen Einstellungen für jeden Parameter sind in Fettschrift angeführt.

Verwendung des BASIC SETUP-Menüs

Bevor Sie beginnen:

- Drücken Sie die Taste SPEAKERS A oder B auf der Fronttafel (oder drücken Sie die Taste AMP, um den AMP-Modus zu wählen, und betätigen Sie danach die Taste SPEAKERS A oder B der Fernbedienung), um die zu verwendenden Frontlautsprecher zu wählen.
- Trennen Sie unbedingt Ihre Kopfhörer von diesem Gerät ab.

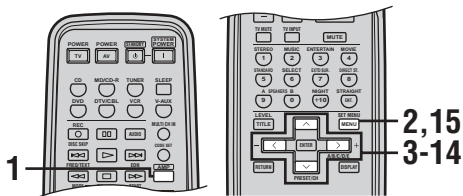

1 Drücken Sie AMP.



2 Drücken Sie SET MENU.

„BASIC SETUP“ erscheint auf dem Frontblende-Display.



BASIC SETUP

3 Drücken Sie ENTER, um auf BASIC SETUP zu schalten.

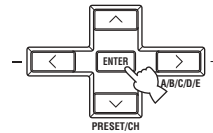

Der ROOM-Parameter erscheint auf dem Frontblende-Display.

4 Drücken Sie j / i, um die gewünschte Einstellung zu wählen.

ROOM: **S** M >L

Wählen Sie die Größe des Raumes, in welchem Sie Ihre Lautsprecher installiert haben. Im allgemeinen wird die Raumgröße wie folgt definiert:

S (klein)	3,6 x 2,8m, 10m ²
M (mittel)	4,8 x 4,0m, 20m ²
L (groß)	6,3 x 5,0m, 30m ²

5 Drücken Sie d, um den SUBWOOFER-Parameter anzuzeigen.

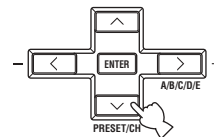

6 Drücken Sie j / i, um die gewünschte Einstellung zu wählen.

SUBWOOFER = **YES**

YES	Falls Sie einen Subwoofer in Ihrem System verwenden.
NONE	Falls Sie keinen Subwoofer in Ihrem System verwenden.

7 Drücken Sie d, um den SPEAKERS-Parameter anzuzeigen.

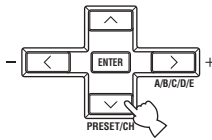

8 Drücken Sie j / i, um die Anzahl der angeschlossenen Lautsprecher zu wählen.

SPEAKERS • 6spk

Wahlmöglichkeiten	Display	Lautsprecher
2spk	L R	L/R-Frontlautsprecher
3spk	L C R	L/R-Frontlautsprecher, Center-Lautsprecher
4spk	L SL R SR	L/R-Frontlautsprecher, L/R-Surround-Lautsprecher
5spk	L C R SL SR	L/R-Frontlautsprecher, Center-Lautsprecher, L/R-Surround-Lautsprecher
6spk	L C R SL SB SR	L/R-Frontlautsprecher, Center-Lautsprecher, L/R-Surround-Lautsprecher, hinterer Surround-Lautsprecher

9 Drücken Sie d, um SET/CANCEL anzuzeigen.

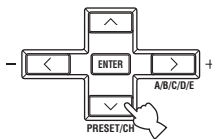

10 Drücken Sie j / i, um die gewünschte Einstellung zu wählen.

>SET CANCEL

- SET Um die von Ihnen in Schritt 4 bis 8 gewählten Einstellungen anzuwenden.
- CANCEL Um das Setup abzubrechen, ohne Änderungen auszuführen.

11 Drücken Sie ENTER, um Ihre Wahl zu bestätigen.

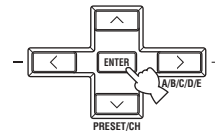

Falls Sie SET gewählt haben, hören Sie einen Testton abwechselnd von jedem Lautsprecher. „CHECK:TestTone“ erscheint für einige Sekunden auf dem Frontblende-Display, worauf „CHECK: OK?“ angezeigt wird.

CHECK: TestTone
↓
CHECK OK? YES

12 Drücken Sie j / i, um die gewünschte Einstellung zu wählen.

CHECK OK? YES

- YES Um den Setup-Prozess zu beenden, wenn die Testtonpegel von jedem Lautsprecher zufrieden stellend waren.
- NO Um mit dem SPEAKER LEVEL-Lautsprecher-Pegeleinstellmenü fortzufahren, um die Pegel der einzelnen Lautsprecher anzupassen.

13 Drücken Sie ENTER, um Ihre Wahl zu bestätigen.

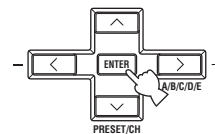

Falls Sie NO in Schritt 12 gewählt haben, erscheint die Einstellanzeige für den Frontlautsprecherpegel auf dem Frontblende-Display.

■ Um die Lautsprecherpegel auszugleichen

Führen Sie die folgenden Schritt nach Schritt 13 aus (siehe Seite 23).

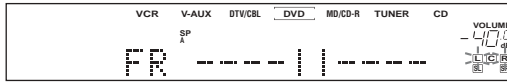

Dieses Gerät gibt abwechselnd einen Testton von dem gewählten Lautsprecher und dem linken Frontlautsprecher (oder linken Surround-Lautsprecher) aus. Die Anzeige des Lautsprechers, der gegenwärtig den Testton ausgibt, blinkt auf dem Frontblende-Display.

14 Drücken Sie **d / u**, um einen Lautsprecher zu wählen, und verwenden Sie danach **j / i** für die Einstellung der Balance.

Der Steuerbereich liegt zwischen +10 dB und -10 dB.

FR ---- | | ----

Stellt die Balance zwischen dem linken Frontlautsprecher und den rechten Lautsprechern ein.

C ---- | | ----

Stellt die Balance zwischen dem linken Frontlautsprecher und dem Center-Lautsprechern ein.

SL ---- | | ----

Stellt die Balance zwischen dem linken Frontlautsprecher und den linken Surround-Lautsprechern ein.

SB ---- | | ----

Stellt die Balance zwischen dem linken Surround-Lautsprecher und den hinteren Surround-Lautsprechern ein.

SR ---- | | ----

Stellt die Balance zwischen dem linken Surround-Lautsprecher und den rechten Surround-Lautsprechern ein.

SWFR ---- | | ----

Stellt die Balance zwischen dem linken Frontlautsprecher und dem Subwoofer ein.

15 Drücken Sie **SET MENU**, um die Einstellung zu verlassen, nachdem die Balance der Lautsprecher eingestellt wurde.

Speichersicherung

Der Speichersicherungs-Schaltkreis verhindert ein Löschen der gespeicherten Daten, auch wenn dieses Gerät auf den Bereitschaftsmodus geschaltet wird. Falls jedoch der Netzstecker von der Netzdose abgezogen oder die Stromversorgung für länger als eine Woche unterbrochen wird, dann gehen die gespeicherten Daten verloren. In diesem Fall stellen Sie die Punkte erneut ein.

WIEDERGABE

Grundlegende Bedienungsvorgänge

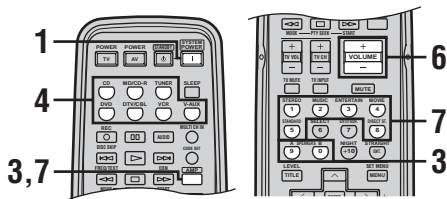
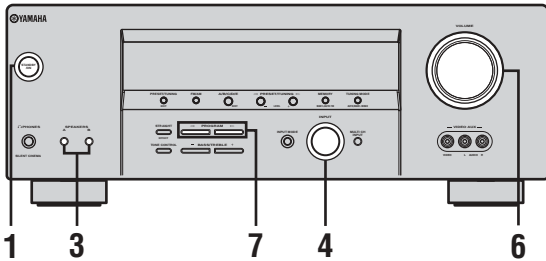

- 1** Drücken Sie die Taste **STANDBY/ON** (oder **SYSTEM POWER** der Fernbedienung), um die Stromversorgung einzuschalten.

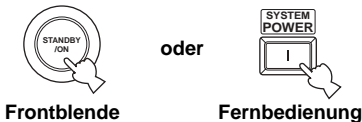

- 2** Schalten Sie den an dieses Gerät angeschlossenen Videomonitor ein.

- 3** Drücken Sie die Taste **SPEAKERS A** oder **B** (oder drücken Sie die Taste **AMP**, um den **AMP-Modus** zu wählen, und betätigen Sie danach die Taste **SPEAKERS A** oder **B** der Fernbedienung).

Mit jedem Drücken werden die entsprechenden Lautsprecher ein- oder ausgeschaltet.

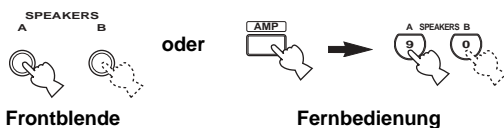

- 4** Wählen Sie die Eingangsquelle.

Verwenden Sie **INPUT** (oder drücken Sie eine der Eingangswahltasten auf der Fernbedienung), um den gewünschten Eingang zu wählen.

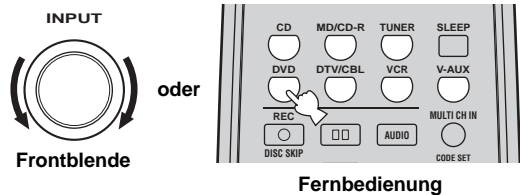

Die Bezeichnung der aktuellen Eingangsquelle und der Eingangsmodus erscheinen für einige Sekunden auf dem Frontblende-Display.

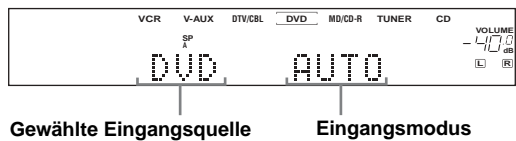

Gewählte Eingangsquelle

Eingangsmodus

- 5** Beginnen Sie mit der Wiedergabe oder wählen Sie einen Rundfunksender auf der Quellenkomponente.

Beziehen Sie sich auf die Bedienungsanleitung dieser Komponente.

- 6** Stellen Sie die Lautstärke auf den gewünschten Ausgangspegel ein.

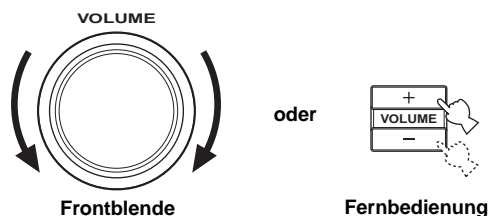

7 Wählen Sie ein Soundfeldprogramm, wenn Sie dies wünschen.

Drücken Sie PROGRAM | / h wiederholt (oder drücken Sie die Taste AMP, um den AMP-Modus zu wählen, und betätigen Sie danach eine der Soundfeldprogrammtasten der Fernbedienung), um ein Soundfeldprogramm zu wählen. (Siehe Seite 43 für Einzelheiten über die Soundfeldprogramme.)



Frontblende

oder

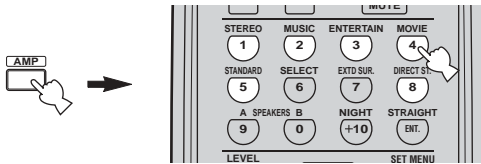

Fernbedienung

■ Hören über Kopfhörer („SILENT CINEMA“)

„SILENT CINEMA“ gestattet Ihnen, Mehrkanalmusik oder Filmtone, einschließlich Dolby Digital- und DTS-Surround-Ton, über herkömmliche Kopfhörer zu hören. „SILENT CINEMA“ aktiviert automatisch, wenn Sie die Kopfhörer an die PHONES-Buchse anschließen, während Sie das CINEMA DSP- oder HiFi DSP-Soundfeldprogramm hören. Wenn aktiviert, leuchtet die „SILENT CINEMA“-Anzeige auf dem Frontblende-Display auf.

Hinweise

- Dieses Gerät wird nicht auf „SILENT CINEMA“ geschaltet, wenn Sie MULTI CH INPUT als die Eingangsquelle gewählt haben.
- „SILENT CINEMA“ ist nicht wirksam, wenn Sie das Direct Stereo- oder 2ch Stereo-Programm gewählt haben, oder wenn auf den STRAIGHT-Modus geschaltet ist.

■ Einstellen des Klangs

Sie können die Klangqualität der linken und rechten Frontlautsprecher oder der Kopfhörer (wenn angeschlossen) einstellen. Drücken Sie wiederholt TONE CONTROL auf der Frontblende, um TREBLE oder BASS zu wählen, und drücken Sie danach BASS/TREBLE -/+ wiederholt, um den Effekt zu verstärken bzw. zu reduzieren.

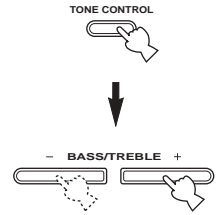

- Wählen Sie TREBLE, um den Hochfrequenzgang einzustellen.
- Wählen Sie BASS, um den Niederfrequenzgang einzustellen.

y

Die Lautsprecher- und Kopfhörereinstellungen werden unabhängig von einander abgespeichert.

Hinweise

- Falls Sie den Sound mit hohen Frequenzen oder niedrigen Frequenzen auf einen extremen Pegel erhöhen oder vermindern, dann stimmt die Klangqualität der Surround-Lautsprecher vielleicht nicht mit den linken/rechten Frontlautsprechern überein.
- TONE CONTROL ist nicht wirksam mit dem Direct Stereo-Programm (Seite 30) oder MULTI CH INPUT.
- Falls TC BYPASS auf AUTO (Seite 52) und BASS oder TREBLE auf 0 dB gestellt ist, dann umgekehrt der Audioausgang automatisch den Klangregelschaltkreis des Gerätes.

■ Stummschalten des Sounds

Drücken Sie die Taste MUTE auf der Fernbedienung. Die MUTE-Anzeige blinkt auf dem Frontblende-Display. Um mit dem Audioausgang wieder fortzusetzen, drücken Sie erneut MUTE (oder drücken Sie VOLUME -/+). Die MUTE-Anzeige verschwindet von dem Display.



y

Sie können den Stummschaltpegel einstellen (siehe Seite 52).

Wählen Sie MULTI CH INPUT

Drücken Sie MULTI CH INPUT (oder MULTI CH IN auf der Fernbedienung), sodass „MULTI CH INPUT“ auf dem Fronttafel-Display erscheint.

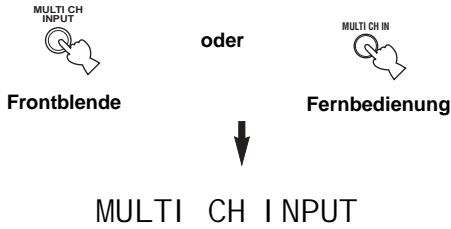

Hinweis

Wenn „MULTI CH INPUT“ auf dem Frontblende-Display angezeigt wird, kann keine andere Quelle wiedergegeben werden. Um eine andere Eingangsquelle mit INPUT (oder einer der Eingangswahltasten) zu wählen, drücken Sie MULTI CH INPUT (oder MULTI CH IN auf der Fernbedienung), damit „MULTI CH INPUT“ aus dem Fronttafel-Display verschwindet.

Wiedergabe einer Videoquelle im Hintergrund

Sie können ein Videobild von einer Videoquelle mit dem Sound einer Audioquelle kombinieren. So können Sie zum Beispiel klassische Musik hören, während Sie schöne Landschaften von der Videoquelle auf dem Videomonitor betrachten.

Verwenden Sie die Eingangswahltasten auf der Fernbedienung, um eine Videoquelle zu wählen, und wählen Sie danach eine Audioquelle.

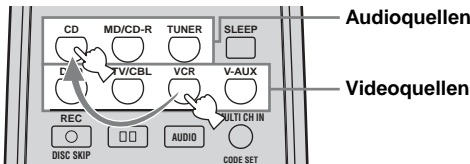

Hinweis

Falls Sie den Ton von den MULTI CH INPUT-Buchsen gemeinsam mit einer Videoquelle genießen möchten, wählen Sie zuerst die Videoquelle, und drücken Sie danach MULTI CH INPUT (oder MULTI CH IN auf der Fernbedienung).

Wahl von Soundfeldprogrammen

Bedienungsvorgänge auf der Frontblende

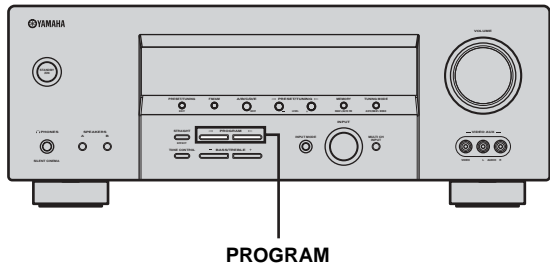

Drücken Sie PROGRAM | / h wiederholt, um das gewünschte Programm zu wählen.

Der Name des gewählten Programms erscheint auf dem Frontblende-Display.

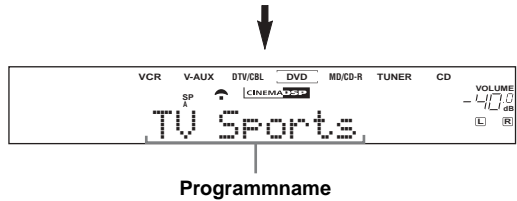

GRUNDLEGENDE
BEDIENUNGSVORGÄNGE

Deutsch

Bedienungsvorgänge auf der Fernbedienung

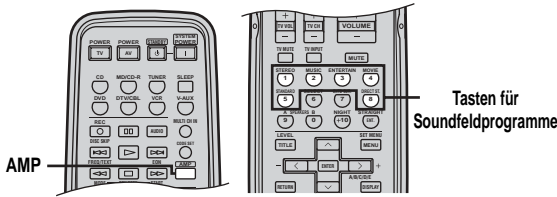

Drücken Sie AMP, um den AMP-Modus zu wählen, und drücken Sie danach wiederholt eine der Tasten für die Soundfeldprogramme, um das gewünschte Programm zu wählen.

Der Name des gewählten Programms erscheint auf dem Frontblende-Display.

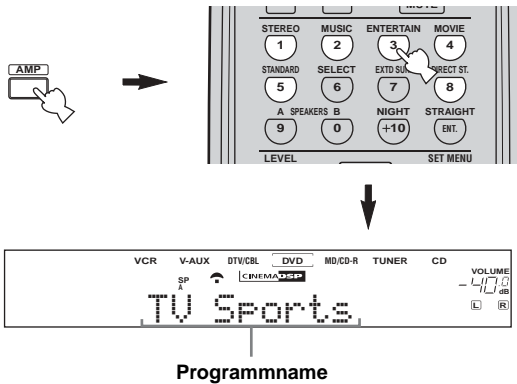

Wählen Sie ein Soundfeldprogramm gemäß Ihrer Bevorzugung und nicht nur nach dem Namen des Programms.

Hinweise

- Wenn Sie eine Eingangsquelle wählen, wählt dieses Gerät automatisch das zuletzt mit dieser Quelle verwendete Soundfeldprogramm.
- Die Soundfeldprogramme können nicht gewählt werden, wenn MULTI CH INPUT gewählt ist.
- Abtastfrequenzen über 48 kHz (ausgenommen für DTS 96/24-Signale) werden auf 48 kHz reduziert, worauf die Soundfeldprogramme angewendet werden.

Genießen von Multikanal-Software

Falls Sie einen hinteren Surround-Lautsprecher angeschlossen haben, verwenden Sie diese Funktion, um 6.1-Kanal-Wiedergabe von Multikanalquellen unter Verwendung des Dolby Pro Logic IIX-, Dolby Digital EX- oder DTS-ES-Decoders zu genießen.

Drücken Sie AMP auf der Fernbedienung, um den AMP-Modus zu wählen, und drücken Sie danach EXT D SUR., um zwischen der 5.1- und 6.1-Kanalwiedergabe umzuschalten.



Um einen Decoder zu wählen, drücken Sie wiederholt j / i, wenn PLIIXMusic (usw.) angezeigt wird.

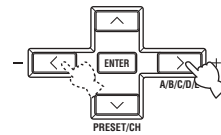

Automatik (AUTO)

Wenn ein Signal (ein Kennzeichen) eingegeben wird, das von dem Gerät erkannt werden kann, dann wählt das Gerät den optimalen Decoder für die Wiedergabe der Signale mit 6.1-Kanälen.

Falls das Gerät das Kennzeichen nicht erkennen kann, oder kein Kennzeichen in dem Eingangssignal vorhanden ist, dann kann die Wiedergabe nicht automatisch mit 6.1-Kanälen erfolgen.

Decoder (gewählt mit j / i)

Sie können aus den folgenden Decodern wählen, abhängig von dem Format der von Ihnen wiedergegebenen Software.

PLI I xMusI c

Für die Wiedergabe von Dolby Digital- oder DTS-Signalen mit 6.1-Kanälen unter Verwendung des Pro Logic IIX-Musikdecoders.

EX/ES

Für die Wiedergabe von Dolby Digital-Signalen mit 6.1-Kanälen unter Verwendung des Dolby Digital EX-Decoders.

Die DTS-Signale werden mit 6.1-Kanälen unter Verwendung des DTS-ES-Decoders wiedergegeben

EX

Für die Wiedergabe von Dolby Digital- oder DTS-Signalen mit 6.1-Kanälen unter Verwendung des Dolby Digital EX-Decoders.

Ausgeschaltet (OFF)

Decoder werden für die Erzeugung von 6.1-Kanälen nicht verwendet.

Hinweise

- Manche mit 6.1-Kanal-Sound kompatible Disks weisen kein Signal (Kennzeichen) auf, das dieses Gerät automatisch feststellen kann. Wenn Sie diese Art von Disks mit 6.1-Kanal-Sound wiedergeben, wählen Sie manuell einen Decoder (PLIIX Music, EX/ES oder EX).
- Die 6.1-Kanal-Wiedergabe ist in den folgenden Fällen nicht möglich, auch wenn Sie EXTD SUR. drücken:
 - Wenn „SUR. LR“ (siehe Seite 50) oder „SUR. B“ (siehe Seite 50) auf NONE eingestellt ist.
 - Wenn eine an die MULTI CH INPUT-Buchse angeschlossene Quelle wiedergegeben wird.
 - Wenn die wiedergegebene Quelle keine linken und rechten Surround-Kanalsignale enthält.
 - Wenn eine Dolby Digital KARAOKE-Quelle wiedergegeben wird.
 - Wenn „2ch Stereo“ oder „Direct Stereo“ gewählt ist.
- Falls die Stromversorgung dieses Gerätes ausgeschaltet wird, dann wird diese Einstellung auf AUTO zurückgestellt.
- Der Pro Logic IIX-Decoder steht nicht zur Verfügung, wenn „SUR. B“ auf NONE gestellt ist (siehe Seite 50).

■ Genießen von 2-Kanal-Software mit Surround

Die von 2-Kanal-Signalquellen eingespeisten Signale können auch über Multi-Kanäle wiedergegeben werden.

Drücken Sie die Taste AMP, um den AMP-Modus zu wählen, und betätigen Sie danach die Taste STANDARD der Fernbedienung, um zwischen den SUR. STANDARD- und SUR. ENHANCED-Programmen umzuschalten.



Oder drücken Sie die Taste MOVIE, um das MOVIE THEATER-Programm zu wählen.



Drücken Sie die Taste SELECT der Fernbedienung, um den Decoder zu wählen.



Sie können auch einen der folgenden Modi wählen, abhängig von dem Typ der Software, die Sie wiedergeben, und Ihrer persönlichen Bevorzugung.

Wenn Sie das SUR. STANDARD-Programm wählen:

- PRO LOGI C
Dolby Pro Logic-Verarbeitung für jede Quelle.
- PLI I Movi e
Dolby Pro Logic II-Verarbeitung für Filmsoftware.
- PLI I Musi c
Dolby Pro Logic II-Verarbeitung für Musiksoftware.
- PLI I Game
Dolby Pro Logic II-Verarbeitung für Spielesoftware.
- PLI I x Movi e
Dolby Pro Logic IIX-Verarbeitung für Filmsoftware.
- PLI I x Musi c
Dolby Pro Logic IIX-Verarbeitung für Musiksoftware.
- PLI I x Game
Dolby Pro Logic IIX-Verarbeitung für Spielesoftware.
- Neo: 6 Ci nema
DTS-Verarbeitung für Filmsoftware.
- Neo: 6 Musi c
DTS-Verarbeitung für Musiksoftware.

Wenn Sie das SUR. ENHANCED- oder MOVIE THEATER-Programm wählen:

- PRO LOGI C
Dolby Pro Logic-Verarbeitung für jede Quelle.
- PLI I Movi e
Dolby Pro Logic II-Verarbeitung für Filmsoftware.
- PLI I x Movi e
Dolby Pro Logic IIX-Verarbeitung für Filmsoftware.
- Neo: 6 Ci nema
DTS-Verarbeitung für Filmsoftware.

y

Sie können auch einen Decoder durch Drücken der Taste j / i der Fernbedienung wählen, wenn der Decoder-Typ auf dem Frontblende-Display angezeigt wird.

Hinweis

Der Pro Logic IIX-Decoder steht nicht zur Verfügung, wenn „SUR. B“ auf NONE eingestellt ist (siehe Seite 50).

■ Hören von HiFi-Stereo-Sound (Direct Stereo)

Direct Stereo gestattet Ihnen die Umgehung der Decoder und der DSP-Prozessor dieses Gerätes, umreinen HiFi-Sound von 2-Kanal PCM und Analogquellen genießen zu können.

Drücken Sie PROGRAM | / h wiederholt (oder drücken Sie die Taste AMP, um den AMP-Modus zu wählen, und betätigen Sie danach die Taste DIRECT ST. der Fernbedienung), um „DIRECT STEREO“ zu wählen.

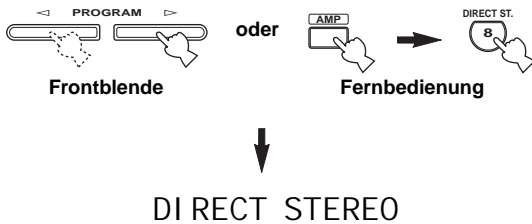

Hinweise

- Um unerwartetes Rauschen zu vermeiden, geben Sie in diesem Modus keine DTS-codierten CDs wieder.
- Wenn Mehrkanalsignale (Dolby Digital und DTS) eingegeben werden, dann schaltet dieses Gerät automatisch auf den entsprechenden Analogsignaleingang. (Wenn DTS als Eingangsmodus gewählt ist, kann kein Sound vernommen werden.)
- Kein Sound wird von dem Subwoofer ausgegeben.
- TONE CONTROL (Seite 26) und SET MENU (Seite 48) Einstellungen sind nicht wirksam.
- Das Frontblende-Display wird automatisch abgeblendet.
- Falls Sie AMP auf der Fernbedienung drücken, um den AMP-Modus zu wählen, und danach DIRECT ST. betätigen, dann schaltet das Gerät automatisch auf den Direkt-Stereo-Modus, worauf Sie zwischen den anderen Soundfeldprogrammen des Gerätes umschalten können.

■ Nachhörmodi

Die Nachhörmodi sind so ausgelegt, dass das Hörvermögen bei geringer Lautstärke bei Nacht verbessert wird. Wählen Sie entweder NIGHT:CINEMA oder NIGHT:MUSIC, abhängig von dem Typ des wiedergegebenen Materials.

Drücken Sie AMP an der Fernbedienung, um den AMP-Modus zu wählen, und betätigen Sie danach wiederholt NIGHT, um Kino oder Musik zu wählen.

Wenn der Nachhörmodus gewählt ist, leuchtet die NIGHT-Anzeige auf dem Frontblende-Display auf.



- Wählen Sie NIGHT:CINEMA, wenn Sie einen Film betrachten, um den Dynamikbereich der Tonspuren des Filmes zu reduzieren, damit Sie den Dialog bei niedriger Lautstärke besser vernehmen können.
- Wählen Sie NIGHT:MUSIC, wenn Sie Musikquellen hören, um besseres Hörvermögen für alle Sounds sicherzustellen.
- Wählen Sie OFF, wenn Sie diese Funktion nicht verwenden möchten.

Drücken Sie j / i, um den Effektpegel einzustellen, während NIGHT:CINEMA oder NIGHT:MUSIC angezeigt wird.

Dadurch wird der Komprimierungspegel eingestellt.

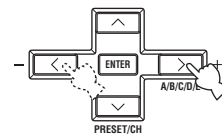

Fernbedienung

Effect. Lvl : MI D

- Wählen Sie MIN für minimale Komprimierung.
- Wählen Sie MID für normale Komprimierung.
- Wählen Sie MAX für maximale Komprimierung.

y

Die NIGHT:CINEMA- und NIGHT:MUSIC-Einstellungen werden unabhängig von einander abgespeichert.

Hinweise

- Sie können die Nachhörmodi nicht mit dem Direct Stereo-Programm oder MULTI CH INPUT-Programm verwenden.
- Die Nachhörmodi können ihre Wirkung variieren, abhängig von der Eingangsquelle und den von Ihnen verwendeten Surround-Soundeinstellungen.

■ Heruntermischen auf 2 Kanäle

Sie können 2-Kanal-Stereo-Wiedergabe auch von Mehrkanalquellen genießen.

Drücken Sie **PROGRAM** | / h wiederholt (oder drücken Sie die Taste **AMP**, um den **AMP-Modus** zu wählen, und betätigen Sie danach die Taste **STEREO** der Fernbedienung), um 2ch Stereo zu wählen.

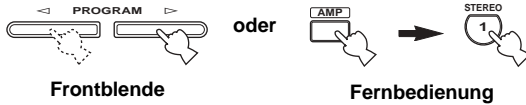

2ch Stereo

y Sie können einen Subwoofer mit diesem Programm verwenden, wenn SWFR oder BOTH in „BASS OUT“ gewählt ist.

■ Hören von unverarbeiteten Eingangssignalen

Im **STRAIGHT**-Modus werden Zweikanal-Stereo-Quellen nur von den linken und rechten Frontlautsprechern ausgegeben. Mehrkanalquellen werden direkt in die geeigneten Kanäle decodiert, ohne zusätzliche Effektverarbeitung auszuführen.

Drücken Sie **STRAIGHT** (oder drücken Sie die Taste **AMP**, um den **AMP-Modus** zu wählen, und betätigen Sie danach die Taste **STRAIGHT** der Fernbedienung), um **STRAIGHT** zu wählen.



STRAIGHT

Drücken Sie erneut **STRAIGHT (EFFECT)**, so dass „STRAIGHT“ von dem Frontblende-Display verschwindet, wenn Sie den Soundeffekt wieder einschalten möchten.

■ Virtual CINEMA DSP

Virtual CINEMA DSP erlaubt Ihnen den Genuss von CINEMA DSP-Programmen ohne Surround-Lautsprecher. Dadurch werden virtuelle Lautsprecher kreiert, um ein natürliches Soundfeld zu reproduzieren.

Falls Sie „SUR. LR“ auf NONE einstellen (siehe Seite 50), wird Virtual CINEMA DSP automatisch aktiviert, sobald Sie ein CINEMA DSP-Soundfeldprogramm wählen.

Hinweis

Virtual CINEMA DSP wird in den folgenden Fällen nicht aktiviert, auch wenn „SUR. LR“ auf NONE (siehe Seite 50) gestellt ist:

- Wenn MULTI CH INPUT als die Eingangsquelle gewählt ist.
- Wenn Kopfhörer an die PHONES-Buchse angeschlossen sind.

Wahl der Eingabemodi

Dieses Gerät ist mit einer Vielzahl von Eingangsbuchsen ausgestattet. Führen Sie den folgenden Vorgang aus, um den Typ der zu verwendenden Eingangssignale zu wählen.

- 1 Drehen Sie **INPUT**, um das gewünschte Programm zu wählen.

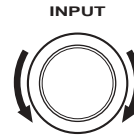

- 2 Drücken Sie **INPUT MODE**, um einen Eingangsmodus zu wählen. In den meisten Fällen verwenden Sie **AUTO**.

INPUT MODE

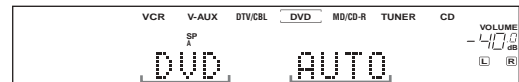

Eingangsquelle

Eingangsmodus

AUTO Wählt automatisch die Eingangssignale in der folgenden Reihenfolge:

- 1) Digitalsignale*
- 2) Analogsignale

DTS Wählt nur die in DTS codierten Digitalsignale. Falls keine DTS-Signale eingegeben werden, wird kein Sound ausgegeben.

ANALOG Wählt nur Analogsignale. Falls keine Analogsignale eingegeben werden, wird kein Sound ausgegeben.

* Falls dieses Gerät ein Dolby Digital- oder DTS-Signal feststellt, dann schaltet der Decoder automatisch auf den geeigneten Decoder um.

y Sie können den Vorgabeeingangsmodus dieses Gerätes einstellen (siehe Seite 53).

Hinweise

- Bei der Wiedergabe einer DTS-CD/LD setzen Sie INPUT MODE unbedingt auf DTS.
- Falls die Digitalausgangsdaten des Players auf irgend eine Art verarbeitet wurden, dann können Sie vielleicht nicht die DTS-Decodierung ausführen, auch wenn Sie die Digitalanschlüsse zwischen diesem Gerät und dem Player herstellen, in Abhängigkeit von dem Player.

■ Anzeige der Informationen über die Eingangsquelle

Sie können den Typ, das Format und die Abtastfrequenz des aktuellen Eingangssignals anzeigen.

1 Wählen Sie die Eingangsquelle.

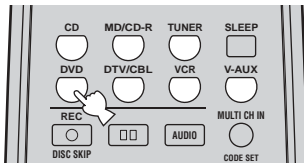

2 Drücken Sie AMP, um den AMP-Modus zu wählen, und betätigen Sie danach STRAIGHT, so dass „STRAIGHT“ auf dem Display erscheint.

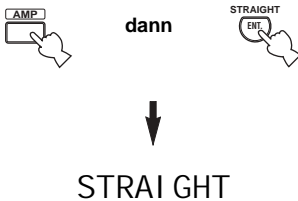

3 Drücken Sie u / d, um die detaillierten Informationen über das Eingangssignal anzuzeigen.

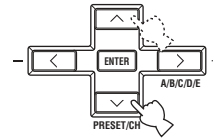

- (Format) Signalformatanzeige. Wenn das Gerät kein Digitalsignal feststellen kann, dann schaltet es automatisch auf den Analogeingang um.
- i n Anzahl der Quellenkanäle in dem Eingangssignal. Zum Beispiel wird eine Mehrkanal-Tonspur mit 3 Frontkanälen, 2 Surround-Kanälen und LFE als „3/2/LFE“ angezeigt.
- fs Abtastfrequenz. Wenn das Gerät die Abtastfrequenz nicht feststellen kann, dann erscheint „Unknown“.
- rate Bitrate. Wenn das Gerät die Bitrate nicht feststellen kann, dann erscheint „Unknown“.
- fl g Kennzeichendaten codiert mit den DTS- oder Dolby Digital-Signalen, die diesem Gerät zum automatischen Umschalten der Decoder veranlassen.

UKW-/MW-ABSTIMMUNG

Automatische und manuelle Abstimmung

Es gibt 2 Abstimmmethoden: Automatische und manuelle Abstimmung.

Die automatische Abstimmung arbeitet, wenn die Sendersignale stark und ohne Störungen empfangen werden.

■ Automatische Abstimmung

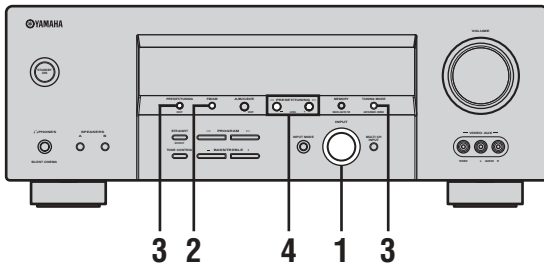

- 1 Drehen Sie INPUT, um TUNER als die Eingangsquelle zu wählen.

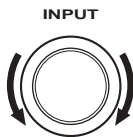

- 2 Drücken Sie FM/AM, um den Empfangsbereich zu wählen.
„FM“ oder „AM“ erscheint auf dem Frontblende-Display.



- 3 Drücken Sie TUNING MODE (AUTO/MAN'L MONO), so dass die AUTO-Anzeige auf dem Frontblende-Display aufleuchtet.



Falls ein Kolon (:) auf dem Frontblende-Display erscheint, ist das Abstimmen nicht möglich. Drücken Sie PRESET/TUNING (EDIT), um den Kolon (:) auszuschalten.

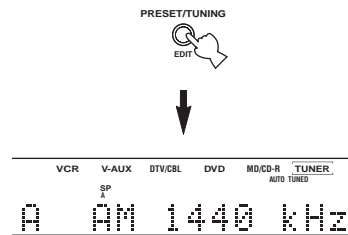

- 4 Drücken Sie einmal PRESET/TUNING | / h, um mit der automatischen Abstimmung zu beginnen.

Drücken Sie h, um an eine höhere Frequenz, oder |, um an eine niedrigere Frequenz abzustimmen.

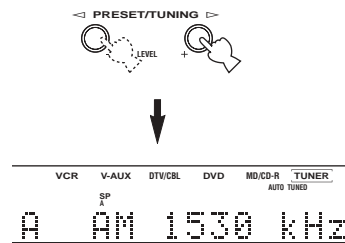

Wenn auf einen Sender abgestimmt ist, leuchtet die TUNED-Anzeige auf und die Frequenz des empfangenen Senders wird auf dem Frontblende-Display angezeigt.

Manuelle Abstimmung

Falls das Signal des Senders, den Sie wählen möchten, schwach ist, stimmen Sie manuell auf diesen ab. Durch die manuelle Abstimmung auf einen UKW-Sender wird der Tuner automatisch auf Mono-Empfangsmodus umgeschaltet, um die Signalqualität zu verbessern.

1 Wählen Sie TUNER und den Empfangsbereich, indem Sie unter „Automatische Abstimmung“ beschriebenen Schritte 1 und 2 befolgen.

2 Drücken Sie TUNING MODE (AUTO/MAN'L MONO), so dass die AUTO-Anzeige von dem Frontblende-Display verschwindet.



Falls ein Kolon (:) auf dem Frontblende-Display erscheint, ist das Abstimmen nicht möglich. Drücken Sie PRESET/TUNING (EDIT), um den Kolon (:) auszuschalten.

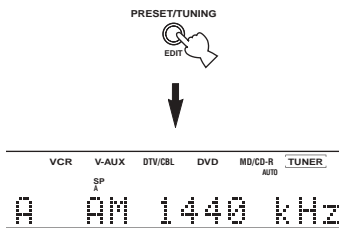

3 Drücken Sie PRESET/TUNING | /h, um manuell auf den gewünschten Sender abzustimmen.

Halten Sie die Taste gedrückt, um die Sendersuche fortzusetzen.

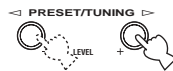

Abstimmen auf Festsender

Automatisches Abstimmen auf UKW-Festsender

Sie können die automatische Abstimmung von Festsendern verwenden, um UKW-Sender abzuspeichern. Diese Funktion ermöglicht es diesem Gerät, automatisch auf UKW-Sender mit starken Signalen abzustimmen und bis zu 40 (8 Sender x 5 Gruppen, A1 bis E8) dieser Sender aufeinander folgend abzuspeichern. Sie können danach einen Festsender einfach aufrufen, in dem Sie die entsprechende Festsendernummer wählen.

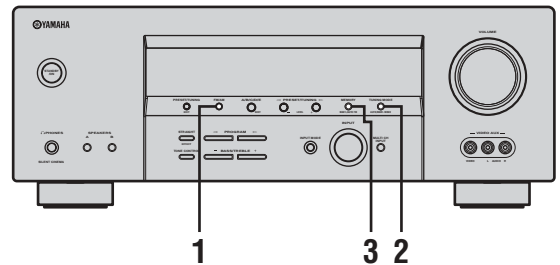

1 Drücken Sie FM/AM, um den UKW-Empfangsbereich zu wählen.



2 Drücken Sie TUNING MODE (AUTO/MAN'L MONO), so dass die AUTO-Anzeige auf dem Frontblende-Display aufleuchtet.



Falls ein Kolon (:) auf dem Frontblende-Display erscheint, ist das Abstimmen nicht möglich. Drücken Sie PRESET/TUNING (EDIT), um den Kolon (:) auszuschalten.

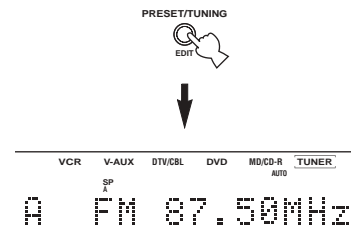

3 Betätigen und halten Sie MEMORY (MAN'L/AUTO FM) für weitere 3 Sekunden gedrückt.

Die Festsendernummer, die MEMORY- und die AUTO-Anzeigen blinken. Nach etwa 5 Sekunden beginnt der automatische Sendersuchlauf ab der gegenwärtig angezeigten Frequenz in Richtung höhere Frequenzen.

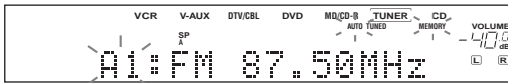

Wenn die automatische Abstimmung von Festsendern beendet ist, zeigt das Frontblende-Display die Frequenz des zuletzt gespeicherten Senders an.

Hinweise

- Die unter einer Festsendernummer gespeicherten Senderdaten werden gelöscht, wenn Sie einen neuen Sender unter diese Festsendernummer speichern.
- Falls die Nummer der empfangenen Sender nicht 40 (E8) erreicht, dann wurde der automatische Festsendersuchlauf automatisch gestoppt, nachdem nach den Sendern gesucht wurde.
- Nur UKW-Sender mit ausreichender Signalstärke werden durch den automatischen Festsendersuchlauf gespeichert. Falls der Sender, den Sie speichern möchten, eine geringe Signalstärke aufweist, stimmen Sie manuell auf den Sender ab, und speichern Sie diesen danach, indem Sie den unter „Manuelles Abstimmen der Festsender“ beschriebenen Vorgang befolgen.

Optionen für das automatische Abstimmen auf Festsender:

Sie können die Festsendernummer wählen, ab der die UKW-Sender abgespeichert werden, und/oder mit der Abstimmung in Richtung der niedrigeren Frequenzen beginnen.

Nachdem Sie MEMORY in Schritt 3 gedrückt haben:

- 1 Drücken Sie A/B/C/D/E (NEXT) und danach PRESET/TUNING I / h , um die Festsendernummer zu wählen, unter welcher der erste Sender abgespeichert werden soll. Die automatische Abstimmung der Festsender stoppt, wenn Sender bis zu E8 abgespeichert wurden.
- 2 Drücken Sie PRESET/TUNING (EDIT), um den Kolon (:) auszuschalten, und drücken Sie danach PRESET/TUNING I , um mit der Abstimmung in Richtung der niedrigeren Frequenzen zu beginnen.

Speichersicherung

Der Speichersicherungs-Schaltkreis verhindert, dass die gespeicherten Daten verloren gehen, wenn dieses Gerät auf den Bereitschaftsmodus geschaltet, der Netzstecker von der Netzdose abgezogen oder die Stromversorgung aufgrund eines Stromausfalls vorübergehend unterbrochen wird. Falls jedoch die Stromversorgung für länger als eine Woche unterbrochen wird, dann können die Festsender gelöscht werden. In diesem Fall müssen Sie die Sender erneut abspeichern, indem Sie eine der Methoden für die Speicherung der Festsender verwenden.

Manuelles Abstimmen der Festsender

Sie können bis zu 40 Sender (8 Sender x 5 Gruppen) manuell abspeichern.

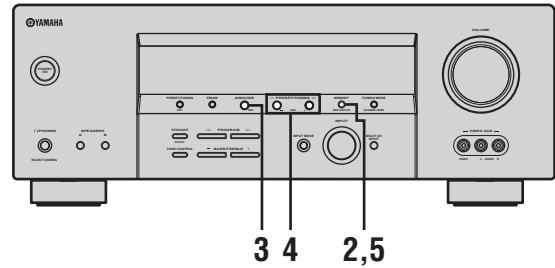

1 Stimmen Sie auf einen Sender ab.

Siehe Seite 33 für die Abstimminstruktionen.

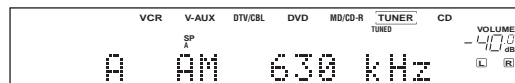

Wenn auf einen Sender abgestimmt ist, zeigt das Frontblende-Display die Frequenz des empfangenen Senders an.

2 Drücken Sie MEMORY (MAN'L/AUTO FM).

Die MEMORY-Anzeige blinkt für etwa 5 Sekunden.



3 Drücken Sie wiederholt A/B/C/D/E (NEXT), um eine Festsendergruppe (A bis E) zu wählen, während die MEMORY-Anzeige blinkt.

Der Gruppenbuchstabe erscheint. Stellen Sie sicher, dass der Kolon (:) auf dem Frontblende-Display erscheint.

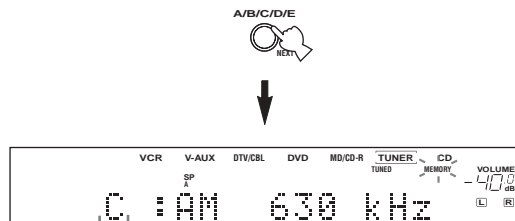

Festsendergruppe

GRUNDLEGENDE
BEDIENUNGSVORGÄNGE

Deutsch

- 4 Drücken Sie die Taste PRESET/TUNING | / h , um eine Festsendernummer (1 bis 8) zu wählen, während die Speicheranzeige MEMORY blinkt.**

Drücken Sie h , um eine höhere Festsendernummer zu wählen.

Drücken Sie | , um eine niedrigere Festsendernummer zu wählen.

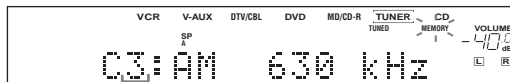

Festsendernummer

- 5 Drücken Sie die Speichertaste MEMORY (MAN'L/AUTO FM) auf der Frontblende, während die Speicheranzeige MEMORY blinkt.**

Der Empfangsbereich und die Frequenz erscheinen mit der voreingestellten Gruppe und der von Ihnen gewählten Nummer auf dem Frontblende-Display.

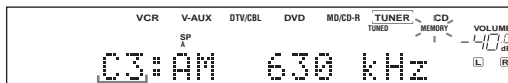

Zeigt an, dass der angezeigte Sender als C3 gespeichert wurde.

- 6 Wiederholen Sie die Schritte 1 bis 5, um andere Sender zu speichern.**

Hinweise

- Die unter einer Festsendernummer gespeicherten Senderdaten werden gelöscht, wenn Sie einen neuen Sender unter diese Festsendernummer speichern.
- Der Empfangsmodus (Stereo oder Mono) wird gemeinsam mit der Senderfrequenz gespeichert.

Aufrufen eines Festsenders

Sie können jeden beliebigen Festsender aufrufen, indem Sie einfach die Festsendernummer wählen, unter welcher der Sender abgespeichert ist.

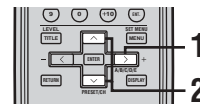
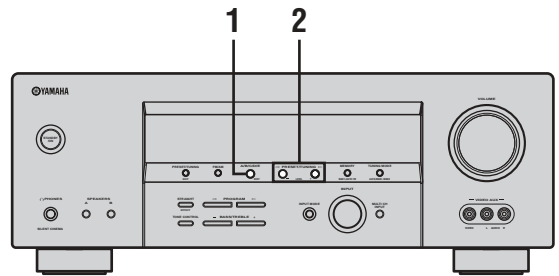

y Wenn Sie diesen Vorgang mit der Fernbedienung ausführen, drücken Sie zuerst TUNER, um die Fernbedienung auf den Tunermodus zu schalten.

- 1 Drücken Sie A/B/C/D/E (oder A/B/C/D/E i auf der Fernbedienung), um die Festsendergruppe zu wählen.**

Der Buchstabe der Festsendergruppe erscheint auf dem Frontblende-Display und ändert mit jedem Drücken der Taste.



Frontblende

oder

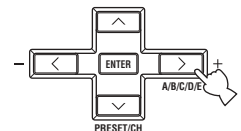

Fernbedienung

2 Drücken Sie PRESET/TUNING | / h (oder PRESET/CH u / d auf der Fernbedienung), um eine Festsendernummer (1 bis 8) zu wählen.

Die Festsendergruppe und -nummer erscheinen gemeinsam mit dem Empfangsbereich, der Frequenz und der leuchtenden TUNED-Anzeige auf dem Frontblende-Display.

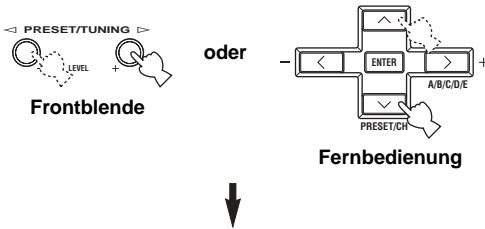

Austauschen von Festsendern

Sie können die Zuordnung von zwei Festsendern miteinander austauschen. Das folgende Beispiel beschreibt den Vorgang, wie Sie den Festsender „E1“ mit dem Festsender „A5“ austauschen können.

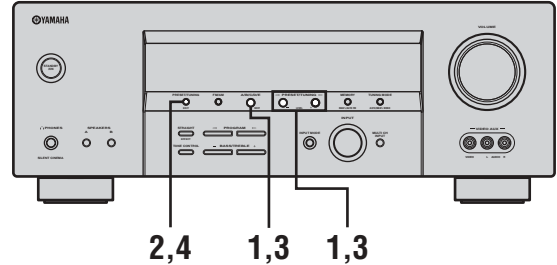

1 Wählen Sie den Festsender „E1“.
Siehe „Aufrufen eines Festsenders“.

2 Betätigen und halten Sie PRESET/TUNING (EDIT) für weitere 3 Sekunden gedrückt.
„E1“ und die MEMORY-Anzeige blinken auf dem Frontblende-Display.

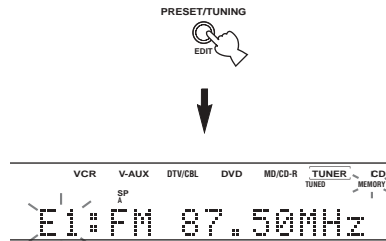

3 Wählen Sie den Festsender „A5“, indem Sie A/B/C/D/E und PRESET/TUNING | / h verwenden.

„A5“ und die MEMORY-Anzeige blinken auf dem Frontblende-Display.

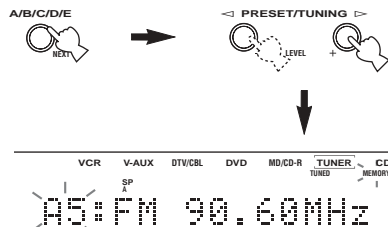

GRUNDLEGENDE
BEDIENUNGSVORGÄNGE

Deutsch

4 Drücken Sie erneut PRESET/TUNING (EDIT).

Die in den beiden Zuordnungen abgespeicherten Sender werden ausgetauscht.

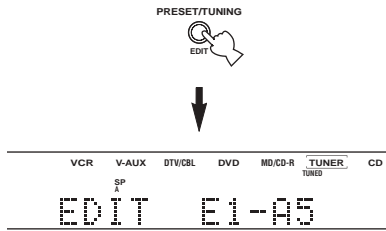

Empfang von Radio Data System-Sendern

Unter Radio Data System versteht man ein Datenübertragungssystem, das in vielen Ländern für UKW-Sender verwendet wird. Die Radio Data System-Funktion wird unter den Sendern eines Netzwerks ausgeführt. Dieses Gerät kann verschiedene Radio Data System-Daten, wie zum Beispiel PS (Programmdienstname), PTY (Programmtyp), RT (Radiotext), CT (Uhrzeit) und EON (Verstärkte andere Netze), empfangen, wenn Sie auf einen Radio Data System-Sender abgestimmt haben.

■ PS-Modus (Programmdienstname)

Der Name des empfangenen Radio Data System-Senders wird angezeigt.

■ PTY-Modus (Programmtyp)

Es stehen 15 Programmtypen für die Klassifizierung von Radio Data System-Sendern zur Verfügung.

NEWS	Nachrichten
AFFAIRS	Aktuelle Neuigkeiten
INFO	Allgemeine Informationen
SPORT	Sport
EDUCATE	Erziehung
DRAMA	Drama
CULTURE	Kultur
SCIENCE	Wissenschaft
VARIED	Leichte Unterhaltung
POP M	Pop
ROCK M	Rock
M.O.R. M	Unterhaltungsmusik
LIGHT M	Leichte klassische Musik
CLASSICS	Ernsthafte klassische Musik
OTHER M	Sonstige Musik

■ RT-Modus (Radiotext)

Informationen über das Programm (wie zum Beispiel der Titel des Songs, der Name des Sängers usw.) des empfangenen Radio Data System-Senders werden bis zu maximal 64 alphanummerischen Zeichen angezeigt, einschließlich den Umlauten. Falls andere Zeichen für die RT-Daten verwendet werden, werden diese als Unterstrichungen angezeigt (_).

■ CT-Modus (Uhrzeit)

Die aktuelle Uhrzeit wird angezeigt und jede Minute aktualisiert. Falls die Daten versehentlich abgeschaltet werden, kann „CT WAIT“ erscheinen.

■ EON-Modus (Verstärkte andere Netze)

„EON Funktion“ auf Seite 41.

Umschalten der Radio Data System-Modi

Vier Modi stehen für die Anzeige der Radio Data System-Daten zur Verfügung. Die PS-, PTY-, RT- und/oder CT-Anzeigen, die den vom Sender gebotenen Radio Data System-Datendiensten entsprechen, leuchten auf dem Frontblenden-Display auf.

- 1 Drücken Sie TUNER an der Fernbedienung, um dieses Gerät in den Tuner-Modus zu schalten.



- 2 Drücken Sie FREQ/TEXT wiederholt an der Fernbedienung, um die verschiedenen Radio Data System-Daten anzuzeigen, die vom eingestellten Sender übertragen werden.

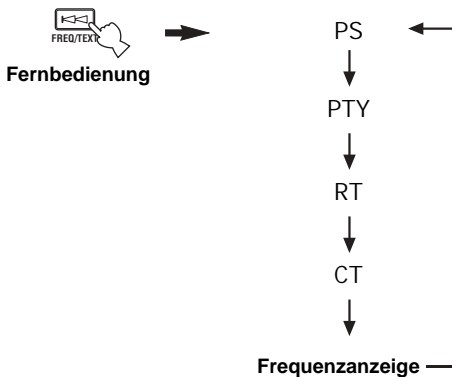

Hinweise

- Drücken Sie nicht FREQ/TEXT, bis eine Radio Data System-Anzeige im Frontblenden-Display aufleuchtet. Sie können den Modus nicht umschalten, wenn Sie die Taste zu früh drücken. Dies ist darauf zurückzuführen, daß dieses Gerät den Empfang aller vom Sender ausgestrahlten Radio Data System-Daten noch nicht beendet hat.
- Radio Data System-Daten, die vom Sender nicht angeboten werden, können nicht gewählt werden.
- Dieses Gerät kann die Radio Data System-Datenquelle nicht nutzen, wenn das empfangene Signal nicht stark genug ist. Besonders der RT-Modus erfordert eine große Datenmenge; es ist daher möglich, daß der RT-Modus nicht angezeigt wird, selbst wenn andere Radio Data System-Modi (PS, PTY usw.) einwandfrei empfangen werden.
- Radio Data System-Daten können bei ungünstigen Empfangsbedingungen vielleicht nicht empfangen werden. Drücken Sie in diesem Fall TUNING MODE (AUTO/MAN'L MONO), so daß die AUTO-Anzeige vom Frontblenden-Display verschwindet. Dadurch wird der Empfangsmodus zwar auf Manuell geändert, doch werden die Radio Data System-Daten vielleicht angezeigt, wenn das Display auf den Radio Data System-Modus umgeschaltet wird.
- Falls die Signalstärke während des Empfangs eines Radio Data System-Senders durch externe Interferenzen abgeschwächt wird, kann der Radio Data System-Datendienst unter Umständen plötzlich abgeschaltet werden, wodurch „...WAIT“ am Frontblenden-Display erscheint.

PTY SEEK Funktion

Wenn Sie den gewünschten Programmtyp wählen, sucht dieses Gerät automatisch alle voreingegebenen Radio Data System-Sender, die ein Programm des gewünschten Typs ausstrahlen.

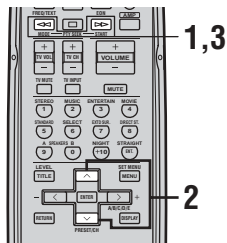

Wenn Sie diesen Vorgang mit der Fernbedienung ausführen, drücken Sie zuerst TUNER, um die Fernbedienung auf den Tunermodus zu schalten.

1 Drücken Sie PTY SEEK MODE, um dieses Gerät in den PTY SEEK-Modus zu schalten.

Der Programmtyp des empfangenen Senders oder „NEWS“ blinkt auf dem Frontblende-Display. Um den PTY SEEK-Modus zu verlassen, drücken Sie erneut PTY SEEK MODE.

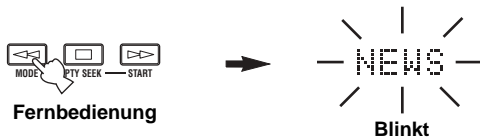

3 Drücken Sie PTY SEEK START, um den Suchlauf für alle voreingegebenen Radio Data System-Sender zu aktivieren.

Der gewählte Programmtyp blinkt und die PTY HOLD-Anzeige leuchtet auf dem Frontblende-Display auf, während nach den Sendern gesucht wird. Um den Suchlauf abzubrechen, drücken Sie erneut PTY SEEK START.



- Das Gerät stoppt mit der Suche, wenn es einen Sender gefunden hat, der den gewählten Programmtyp ausstrahlt.
- Falls der aufgefundene Sender nicht der von Ihnen gewünschte Sender ist, drücken Sie erneut PTY SEEK START. Dieses Gerät nimmt dann wiederum die Suche nach einem Sender auf, der den gleichen Programmtyp ausstrahlt.

2 Drücken Sie PRESET/CH u / d, um den gewünschten Programmtyp zu wählen.

Der gewählte Programmtyp erscheint auf dem Frontblende-Display.

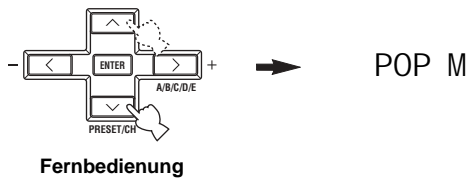

EON Funktion

Diese Funktion verwendet den EON-Datendienst des Radio Data System-Sendernetzes. Wenn Sie den gewünschten Programmtyp (NEWS, INFO, AFFAIRS, oder SPORT), durchsucht dieses Gerät automatisch alle Radio Data System-Festsender, für die eine Sendung des gewählten Programmtyps geplant ist, und schaltet dann vom gegenwärtig empfangenen Sender auf den neuen Sender um, sobald die Sendung beginnt.

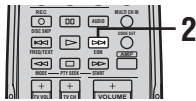

y

Wenn Sie diesen Vorgang mit der Fernbedienung ausführen, drücken Sie zuerst TUNER, um die Fernbedienung auf den Tunermodus zu schalten.

Hinweis

Diese Funktion kann nur dann verwendet werden, wenn ein Radio Data System-Sender empfangen wird, der den EON-Datendienst anbietet. Wenn ein solcher Sender empfangen wird, leuchtet die EON-Anzeige auf dem Frontblende-Display auf.

1 Stellen Sie sicher, dass die EON-Anzeige auf dem Frontblende-Display leuchtet.

Wenn die EON-Anzeige nicht aufleuchtet, stimmen Sie auf einen anderen Radio Data System-Sender ab, so daß die EON-Anzeige aufleuchtet.

2 Drücken Sie EON wiederholt an der Fernbedienung, um den gewünschten Programmtyp zu wählen (NEWS, INFO, AFFAIRS, oder SPORT).

Der gewählte Programmtypname erscheint auf dem Frontblende-Display.



NEWS

Fernbedienung

- Wenn ein Radio Data System-Festsender mit dem Ausstrahlen des gewählten Programmtyps beginnt, schaltet das Gerät automatisch vom empfangenen Programm auf das gewählte Programm um (die EON-Anzeige blinkt).
- Wenn die Sendung des gewählten Programms endet, kehrt das Gerät auf den vorhergehenden Sender (oder ein anderes Programm des gleichen Senders) zurück.

AUFNAHME

Die Einstellungen und anderen Operationen für die Aufnahme werden von den Aufnahmekomponenten aus ausgeführt. Beziehen Sie sich auf die Bedienungsanleitung dieser Komponenten.

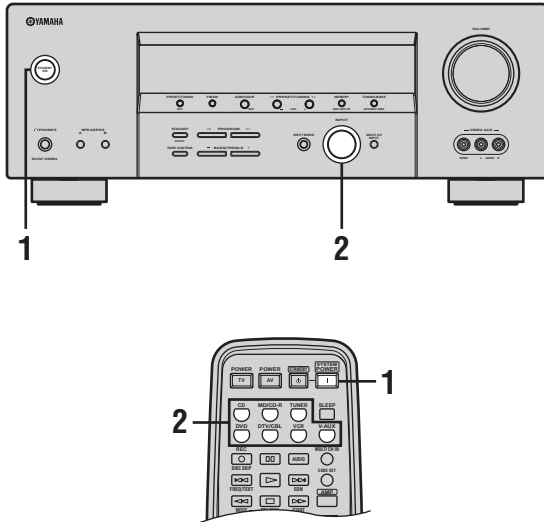

1 Schalten Sie die Stromversorgung dieses Gerätes und aller angeschlossenen Komponenten ein.

2 Wählen Sie die Quellenkomponente, von der Sie aufnehmen möchten.

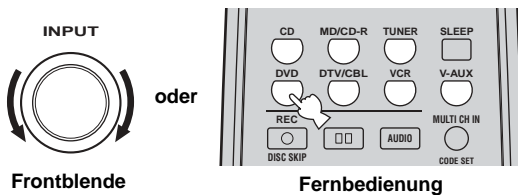

3 Beginnen Sie mit der Wiedergabe (oder wählen Sie einen Rundfunksender) auf der Quellenkomponente.

4 Beginnen Sie auf der Aufnahmekomponente mit der Aufnahme.

Y
Führen Sie eine Testaufnahme aus, bevor Sie mit der eigentlichen Aufnahme beginnen.

Hinweise

- Wenn dieses Gerät auf den Bereitschaftsmodus geschaltet ist, können Sie nicht zwischen anderen an dieses Gerät angeschlossenen Komponenten aufnehmen.
- Die Einstellung von TONE CONTROL, VOLUME, „SP LEVEL“ (Seite 51) und der Soundfeldprogramme beeinflusst nicht das aufgezeichnete Material.
- Eine an die MULTI CH INPUT-Buchsen dieses Gerätes angeschlossene Quelle kann nicht aufgenommen werden.
- S-video- und Komposit-Videosignale werden separat durch die Videoschaltkreise dieses Gerätes geführt. Beim Aufnehmen oder Kopieren von Videosignalen, wenn Ihre Videoquellenkomponente so angeschlossen ist, dass sie nur ein S-video-Signal (oder nur ein Komposit-Videosignal) liefert, können Sie nur ein S-video-Signal (oder nur ein Komposit-Videosignal) auf Ihrem VCR aufnehmen.
- Die an den DIGITAL INPUT-Buchsen eingespeisten Digitalsignale werden an den analogen AUDIO OUT (L/R)-Buchsen nicht für die Ausgabe ausgegeben. Sie können nur Analogsignale aufnehmen.
- Eine gegebene Eingangsquelle wird nicht auf dem gleichen REC OUT-Kanal ausgegeben. (Zum Beispiel wird das an VCR IN eingegebene Signal nicht an VCR OUT ausgegeben.)
- Beachten Sie die Urheberrechtsgesetze in Ihrem Land, wenn Sie von Schallplatten, CDs, Rundfunkprogrammen usw. Aufnahmen anfertigen möchten. Die Aufnahme von durch das Urheberrecht geschütztem Material kann einen Verstoß gegen die Urheberrechtsgesetze darstellen.

Falls Sie eine Videoquelle wiedergeben, die verschlüsselte oder codierte Signale als Kopierschutz verwendet, dann kann das Bild selbst aufgrund dieser Signale gestört werden.

■ Besondere Berücksichtigungen bei Aufnahme von DTS-Software

Das DTS-Signal wird als digitale Bitreihe übermittelt. Falls Sie eine digitale Aufnahme des DTS-Bitstroms versuchen, wird nur Rauschen aufgezeichnet. Daher sollten Sie die folgenden Einstellungen berücksichtigen, wenn Sie dieses Gerät für die Aufnahme von Quellen verwenden möchten, auf welchen DTS-Signale aufgezeichnet sind.

Für DVDs und CDs, die mit DTS codiert sind, müssen Sie die Bedienungsanleitung des Players für die Einstellung beachten, damit die Analogsignale von dem Player ausgegeben werden, wenn Ihr Player mit dem DTS-Format kompatibel ist.

BESCHREIBUNG DER SOUNDFELDPROGRAMME

Dieses Gerät ist mit einer Vielzahl präziser Digital-Decoder ausgestattet, die Ihnen die Mehrkanalwiedergabe fast aller Soundquellen (Stereo oder Mehrkanal) ermöglichen. Dieses Gerät verfügt auch über einen YAMAHA-Digital-Soundfeld-Verarbeitungs-Chip (DSP), der mehrere Soundfeldprogramme enthält, die Sie für ein verbessertes Wiedergabeergebnis einsetzen können. Die meisten dieser Soundfeldprogramme sind präzise Digitalverwirklichungen von tatsächlichen Akustikfeldern, die in berühmten Konzertsälen, Musikhallen und Filmtheatern anzutreffen sind.

Die YAMAHA CINEMA DSP-Modi sind kompatibel mit allen Dolby Digital-, DTS- und Dolby Surround-Quellen. Stellen Sie den Eingangsmodus auf AUTO (siehe Seite 31), damit dieses Gerät automatisch auf den geeigneten Digital-Decoder umschalten kann, abhängig vom Eingangssignal.

Hinweise

- Die DSP-Soundfeldprogramme dieses Gerätes entsprechen einer Neukreierung der tatsächlichen akustischen Umfeldbedingungen, die durch Präzisionsmessungen in aktuellen Sälen usw. erfasst wurden. Daher können Sie vielleicht Variationen in der Stärke der von vorne, hinten, links und rechts kommenden Reflexionen feststellen.
- Wählen Sie ein Soundfeldprogramm gemäß Ihrer Bevorzugung und nicht nur nach dem Namen des Programms.

Für Film/Videoquellen

Sie können aus den folgenden Soundfeldern wählen, wenn Sie Film- oder Videoquellen wiedergeben. Die mit „MULTI“ markierten Soundfelder können mit Multikanal-Quellen, wie DVD, Digital-TV usw., verwendet werden. Die mit „2-CH“ markierten Soundfelder können mit 2-Kanal-Quellen (Stereo), wie TV-Programmen, Videobändern usw., verwendet werden.

Die Programmwahlvorgänge variieren in Abhängigkeit von den Soundfeldprogrammtypen. Für Einzelheiten darüber, wie Sie ein Soundfeldprogramm wählen können, siehe „Wahl von Soundfeldprogrammen“ auf Seite 27 bis 31.

Fernbedienungstaste	Programm	Merkmale	Quellen
1	STEREO: 2ch Stereo	Mehrkanalquellen werden auf 2 Kanäle (linker und rechter Kanal) herunter gemischt, oder es werden 2-Kanal-Quellen im Originalformat wiedergegeben.	MULTI 2-CH
2	MUSIC: Pop/Rock	Dieses Programm verleiht dem Sound eine enthusiastische Atmosphäre und lässt Sie sich fühlen, als ob Sie sich auf einem aktuelle Jazz- oder Rockkonzert befinden.	
3	ENTERTAINMENT: TV Sports	Obwohl das Presence-Soundfeld relativ eng ist, verwendet das Surround-Soundfeld das Klangumfeld einer großen Konzerthalle. Diese Effekt betont die Erfahrung beim Betrachten verschiedener TV-Programme wie Nachrichten, Shows, Musikprogrammen oder Sportprogrammen.	
	ENTERTAINMENT: Mono Movie	Dieses Programm dient für die monaurale Reproduktion von Videoquellen (wie zum Beispiel alte Filme). Dieses Programm erzeugt den optimalen Nachhall, um die Klangtiefe zu erzeugen, die nur in dem Presence-Soundfeld verwendet wird.	
	ENTERTAINMENT: Game	Dieses Programm fügt Tiefe und Räumlichkeit zu den Sounds von Videospiele hinzu.	

Fernbedienungstaste	Programm	Merkmale	Quellen
4	MOVI E THEATER: Spectacle	CINEMA DSP Verarbeitung. Dieses Programm erstellt ein extrem weites Soundfeld eines 70-mm Filmtheaters. Es reproduziert genau den Quellensound in allen Einzelheiten, so dass sowohl das Video als auch das Soundfeld unglaublich realistisch erscheinen. Dieses Programm ist ideal für jede Art von Videoquelle geeignet, die mit Dolby Surround, Dolby Digital oder DTS codiert ist (besonders groß angelegte Filmproduktionen).	MULTI 2-CH
	MOVI E THEATER: Sci-Fi	CINEMA DSP Verarbeitung. Dieses Programm reproduziert klar und deutlich den Dialog und die Soundeffekte im letzten Sound von Zukunftsfilmern, wodurch ein breiter und sich ausdehnender kinematischer Raum innerhalb absoluter Ruhe kreiert wird. Sie können Zukunftsfilme in einem virtuellen Raumsoundfeld verwenden, das Dolby Surround-, Dolby Digital- und DTS-codierte Software mit den meisten fortschrittlichsten Techniken umfasst.	
	MOVI E THEATER: Adventure	CINEMA DSP Verarbeitung. Dieses Programm ist ideal für die präzise Reproduktion des Sounddesigns der neuesten 70-mm und anderer Filme mit Mehrkanal-Tonspur geeignet. Das Soundfeld ähnelt dem eines neuen Filmtheaters, so dass der Nachhall des Sounds selbst möglichst weit eingeschränkt wird.	
	MOVI E THEATER: General	CINEMA DSP Verarbeitung. Dieses Programm dient für die Reproduktion von 70-mm und anderen Filmen mit Mehrkanal-Tonspur, und zeichnet sich durch ein weiches und ausgedehntes Soundfeld aus.	
5	SUR. STANDARD	Standard-Verarbeitung für den gewählten Decoder.	
	SUR. ENHANCED	Erweiterte Verarbeitung für den gewählten Decoder.	

Für Musikquellen

Sie können aus den folgenden Soundfeldern wählen, wenn Sie Musikquellen wie CD, UKW/MW-Sendungen, Tonbänder usw. wiedergeben.

Die Programmwahlvorgänge variieren in Abhängigkeit von den Soundfeldprogrammtypen. Für Einzelheiten darüber, wie Sie ein Soundfeldprogramm wählen können, siehe „Wahl von Soundfeldprogrammen“ auf Seite 27 bis 31.

Fernbedienungstaste	Programm	Merkmale	Quellen
1	STEREO: 2ch Stereo	2-Kanal- Wiedergabe (links und rechts).	2-CH
	STEREO: 6ch Stereo	Dient zur Steigerung der Ausgangsleistung von Stereo-Signalquellen (in Stereo) an allen Lautsprechern. Bietet ein großes Soundfeld und ist ideal für die Hintergrundmusik an Partys usw. geeignet.	
2	MUSIC: Hall in Vienna	HiFi DSP Verarbeitung. Eine klassische, hufeisenförmige Konzerthalle mit etwa 1.700 Sitzen. Säulen und Ornamente generieren extrem komplexe Reflexionen, die zu einem sehr vollen, reichen Sound führen.	MULTI 2-CH
	MUSIC: The Bttm Line	HiFi DSP Verarbeitung. Dies ist das Soundfeld vor der Bühne des berühmten Jazzclubs „The Bottom Line“ in New York. Der Raum bietet Sitze für 300 Personen an der linken und rechten Seite eines Soundfeldes, das einen realen und vibranten Sound bietet.	
	MUSIC: The Roxy Thtr	HiFi DSP Verarbeitung. Das ideale Programm für lebendige, dynamische Rockmusik. Die Daten für dieses Programm wurden in dem „heißesten“ Rock-Club von Los Angeles aufgezeichnet. Der virtuelle Sitz des Zuhörers befindet sich in der Mitte links der Halle.	
3	ENTERTAINMENT: Disco	HiFi DSP Verarbeitung. Dieses Programm erzeugt das akustische Umfeld einer lebensfrohen Disco im Herzen einer Großstadt. Der Sound ist dicht und stark konzentriert. Es wird auch durch einen „unmittelbaren“ Sound mit hoher Energie gekennzeichnet.	
5	SUR. STANDARD	Standard-Verarbeitung für den gewählten Decoder.	
	SUR. ENHANCED	Erweiterte Verarbeitung für den gewählten Decoder.	

WEITERFÜHRENDE BEDIENUNGSVORGÄNGE

Verwendung des Einschlaf-Timers

Verwenden Sie diese Funktion, um dieses Gerät nach Ablauf einer bestimmten Zeitspanne automatisch in den Bereitschaftsmodus zu schalten. Der Einschlaf-Timer ist besonders dann nützlich, wenn Sie schlafen gehen, während das Gerät eine Wiedergabe oder Aufnahme einer Quelle ausführt. Der Einschlaf-Timer schaltet auch automatisch die an AC OUTLET(S) angeschlossenen externen Komponenten aus.

■ Einstellung des Einschlaf-Timers

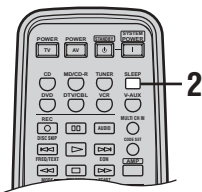

1 Wählen Sie eine Quelle, und beginnen Sie mit der Wiedergabe auf der Quellenkomponente.

2 Drücken Sie wiederholt SLEEP, um die Zeitspanne einzustellen.

Mit jedem Drücken von SLEEP ändert die Anzeige auf dem Frontblende-Display wie nachfolgend gezeigt. Die SLEEP-Anzeige blinkt, während die Zeitspanne für den Einschlaf-Timer geändert wird.

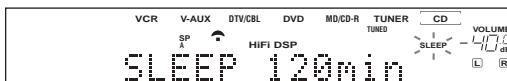
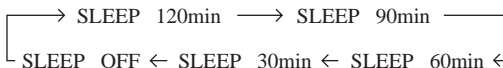

Die SLEEP-Anzeige leuchtet auf dem Frontblende-Display auf, und das Display kehrt an das gewählte Soundfeldprogramm zurück.

SLEEP-Anzeige



■ Ausschalten des Einschlaf-Timers

Drücken Sie wiederholt SLEEP, bis „SLEEP OFF“ auf dem Frontblende-Display erscheint. Nach einigen Sekunden verschwindet „SLEEP OFF“, und die SLEEP-Anzeige erlischt.



y

Sie können die Einstellung des Einschlaf-Timers auch ausschalten, indem Sie STANDBY auf der Fernbedienung (oder STANDBY/ON auf der Frontblende) drücken, um dieses Gerät auf den Bereitschaftsmodus zu schalten.

Manuelle Einstellung der Lautsprecherpegel

Sie können den Ausgangspegel jedes Lautsprechers einstellen, während Sie eine Musikquelle hören. Dies ist auch möglich, wenn Sie Quellen über die MULTI CH INPUT-Buchsen wiedergeben.

Bitte beachten Sie, dass dieser Vorgang Vorrang über die Pegelinstellungen hat, die Sie in „BASIC SETUP“ (Seite 22) und „SP LEVEL“ (Seite 51) ausgeführt haben.

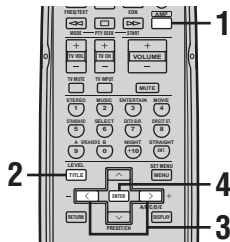

1 Drücken Sie AMP.

2 Drücken Sie wiederholt LEVEL, um den einzustellenden Lautsprecher zu wählen.

FRONT L	Pegel des linken Frontlautsprechers
CENTER	Pegel des Center-Lautsprechers
FRONT R	Pegel des rechten Frontlautsprechers
SUR. R	Pegel des rechten Surround-Lautsprechers
SUR. B	Pegel des hinteren Surround-Lautsprechers
SUR. L	Pegel des linken Surround-Lautsprechers
SWFR	Pegel des Subwoofers

y

Sobald Sie LEVEL gedrückt haben, können Sie den Lautsprecher auch durch Drücken von U / C wählen.

3 Drücken Sie j / i, um den Ausgangspegel des Lautsprechers einzustellen.

Der Regelbereich beträgt von +10 dB bis -10 dB.

4 Drücken Sie ENTER, wenn Sie die Einstellung beendet haben.

y

Dieser Vorgang kann auch ausgeführt werden, indem Sie die Bedienelemente auf der Frontblende verwenden. Drücken Sie wiederholt NEXT, um den einzustellenden Lautsprecher zu wählen, und betätigen Sie danach LEVEL -/+ , um den Ausgangspegel einzustellen.

EINSTELLMENÜ

Sie können die folgenden Parameter in SET MENU verwenden, um verschiedene Systemeinstellungen auszuführen und den Betrieb des Gerätes auf Ihre Anforderungen anzupassen. Ändern Sie die anfänglichen Einstellungen (angegeben in Fettschrift unter jedem Parameter), um die Anforderungen an Ihr Hörumfeld zu berücksichtigen.

■ BASIC SETUP

Wird verwendet, um die grundlegenden Systemparameter (siehe Seite 22) schnell einzustellen.

■ MANUAL SETUP

Zur manuellen Einstellung der Lautsprecher- und Systemeinstellungen.

1 SOUND MENU

Verwenden Sie diesen Vorgang, um eine Lautsprechereinstellung manuell auszuführen, die Qualität und den Klang der von dem System ausgegebenen Sounds zu ändern oder für die Videosignal-Verarbeitungsverzögerungen zu kompensieren, wenn Sie LCD-Monitore oder Projektoren verwenden.

y

Die meisten in SOUND MENU beschriebenen Parameter werden automatisch eingestellt, wenn Sie „BASIC SETUP“ (siehe Seite 22) ausführen. Sie können SOUND MENU verwenden, um weitere Einstellungen auszuführen.

Benennung	Merkmale	Seite
A) SPEAKER SET	Wählt die Größe jedes Lautsprechers, den Signalausgang der niedrigen Frequenzen und die Übernahmefrequenz.	50
B) SPEAKER LEVEL	Stellt den Ausgangspegel jedes Lautsprechers ein.	51
C) SP DI STANCE	Stellt die Verzögerungszeit jedes Lautsprechers ein.	51
D) CENTER GEO	Stellt den Klangqualität des Center-Lautsprechers ein.	51
E) LFE LEVEL	Stellt den Ausgangspegel des LFE-Kanals für die Dolby Digital- oder DTS-Signale ein.	51
F) D. RANGE	Stellt den Dynamikbereich für die Dolby Digital- oder DTS-Signale ein.	52
G) AUDI O SET	Stellt den Stummschaltpegel, die Audioverzögerung und die Klangreglerumgehung gemäß Ihren Wünschen ein.	52

2 INPUT MENU

Wird verwendet, um die Digitaleingänge/Digitalausgänge neu zuzuordnen und den Eingangsmodus zu wählen.

Benennung	Merkmale	Seite
A) I / O ASSI GN	Ordnet die Buchsen gemäß der verwendeten Komponente zu.	52
B) I NPUT MODE	Wählt den anfänglichen Eingangsmodus der Quelle.	53
C) I NPUT RENAME	Ändert den Namen der Eingänge.	53

3 OPTION MENU

Wird verwendet, um optionale Systemparameter einzustellen.

Benennung	Merkmale	Seite
A) DI SPLAY SET	Zum Einstellen der Display-Helligkeit.	53
B) MEMORY GUARD	Verriegelt die Soundfeldprogramm-Parameter und andere SET MENU-Einstellungen.	53
C) PARAM. I NI	Initialisiert den Parameter einer Gruppe von Soundfeldprogrammen.	53
D) MULTI ZONE	Spezifiziert den Aufstellungsort der an die SPEAKERS B-Klemmen angeschlossenen Lautsprecher.	54

Verwendung SET MENU

Verwenden Sie die Fernbedienung, um Zugriff für die Einstellung jedes Parameters zu erhalten.

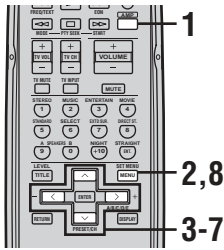

Sie können die SET MENU-Parameter ändern, während das Gerät den Sound reproduziert.

Hinweis

Sie können manche SET MENU-Parameter nicht ändern, während das Gerät auf den Film- oder Musik-Nachhörmodus geschaltet ist.

1 Drücken Sie AMP.

2 Drücken Sie SET MENU.

„BASIC SETUP“ erscheint auf dem Frontblende-Display.

3 Drücken Sie u / d, um MANUAL SETUP anzuzeigen.

MANUAL SETUP

4 Drücken Sie ENTER, um auf MANUAL SETUP zu schalten.

1 SOUND MENU erscheint auf dem Frontblende-Display.

1 SOUND MENU

5 Drücken Sie u / d, um das gewünschte Menü anzuzeigen.

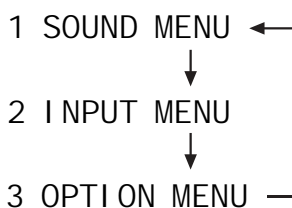

6 Drücken Sie ENTER, um das gewünschte Menü aufzurufen.

Wiederholen Sie Schritt 5 und 6, um an die einzustellenden Posten zu navigieren und diese einzugeben.

Um an die vorhergehende Menüebene zurückzukehren, drücken Sie RETURN.

7 Drücken Sie u / d und ENTER, um das Untermenü zu wählen, und betätigen Sie danach u / d zur Wahl eines Eintrags, worauf Sie dessen Parameter durch Drücken von j / i ändern können.

Wiederholen Sie diesen Vorgang, um jede Einstellung zu wählen und auszuführen. Um an die vorhergehende Menüebene zurückzukehren, drücken Sie RETURN.

8 Um den Vorgang zu verlassen, drücken Sie SET MENU, wenn Sie fertig sind.

Speichersicherung

Der Speichersicherungs-Schaltkreis vermeidet ein Löschen der gespeicherten Daten, auch wenn dieses Gerät auf den Bereitschaftsmodus geschaltet wird. Falls jedoch der Netzstecker von der Netzdose abgezogen oder die Stromversorgung für länger als eine Woche unterbrochen wird, dann gehen die gespeicherten Daten verloren. In diesem Fall stellen Sie die Punkte erneut ein.

1 SOUND MENU

Wird verwendet, um eine beliebige Lautsprechereinstellung manuell auszuführen oder um Laufzeitverzögerungen von Videosignalen zu kompensieren, wenn Sie einen LCD-Monitor oder Projektor verwenden. Die meisten der SOUND MENU-Parameter werden automatisch eingestellt, wenn Sie „BASIC SETUP“ (siehe Seite 22) ausführen.

■ Lautsprechereinstellungen

A) SPEAKER SET

Wird verwendet, um eine Lautsprechereinstellung manuell auszuführen.

y

Falls Sie mit den Bassklängen Ihrer Lautsprecher nicht zufrieden sind, können Sie diese Einstellungen gemäß Ihrer Bevorzugung ändern.

Frontlautsprecher FRONT

Wahlmöglichkeiten: **LARGE**, SMALL

- Wählen Sie **LARGE**, wenn Sie große Frontlautsprecher verwenden. Das Gerät leitet den gesamten Bereich der Signale für den linken und rechten Frontkanal an die linken und rechten Frontlautsprecher.
- Wählen Sie **SMALL**, wenn Sie kleine Frontlautsprecher verwenden. Das Gerät leitet die Signale mit niedriger Frequenz des Frontkanals an die mit „BASS OUT“ gewählten Lautsprecher.

Center-Lautsprecher CENTER

Wahlmöglichkeiten: LRG, **SML**, NONE

- Wählen Sie **LRG**, wenn Sie einen großen Center-Lautsprecher verwenden. Das Gerät leitet den gesamten Bereich der Signale des Center-Kanals an den Center-Lautsprecher.
- Wählen Sie **SML**, wenn Sie einen kleinen Center-Lautsprecher verwenden. Das Gerät leitet die Signale mit niedriger Frequenz des Center-Kanals an die mit „BASS OUT“ gewählten Lautsprecher.
- Wählen Sie **NONE**, wenn Sie keinen Center-Lautsprecher verwenden. Das Gerät leitet alle Signale des Center-Kanals an die linken und rechten Frontlautsprecher.

Linke/rechte Surround-Lautsprecher SUR. LR

Wahlmöglichkeiten: LRG, **SML**, NONE

- Wählen Sie **LRG**, wenn Sie große linke und rechte Surround-Lautsprecher verwenden. Der gesamte Bereich der Signale des Surround-Kanals wird an die linken und rechten Surround-Lautsprecher geleitet.
- Wählen Sie **SML**, wenn Sie kleine linke und rechte Surround-Lautsprecher verwenden. Die Signale mit niedriger Frequenz des Surround-Kanals werden an die mit „BASS OUT“ gewählten Lautsprecher geleitet.
- Wählen Sie **NONE**, wenn Sie keine Surround-Lautsprecher verwenden. Dadurch wird dieses Gerät auf den Virtual CINEMA DSP-Modus geschaltet (siehe Seite 31), worauf die Einstellung der hinteren Surround-Lautsprecher (SUR. B) auf **NONE** erfolgt.

Hinterer Surround-Lautsprecher SUR. B

Wahlmöglichkeiten: LRG, **SML**, NONE

- Wählen Sie **LRG**, wenn Sie einen großen hinteren Surround-Lautsprecher verwenden.
- Wählen Sie **SML**, wenn Sie einen kleinen hinteren Surround-Lautsprecher verwenden. Die Signale mit niedriger Frequenz des hinteren Surround-Kanals werden an die mit „BASS OUT“ gewählten Lautsprecher geleitet, und die restlichen Frequenzsignale werden an den hinteren Surround-Lautsprecher geleitet.
- Wählen Sie **NONE**, wenn Sie keinen hinteren Surround-Lautsprecher verwenden. Das Gerät leitet alle Signale des hinteren Surround-Kanals an die linken und rechten Surround-Lautsprecher.

Bassausgang BASS OUT

Die Signale mit niedrigen Frequenzen (Bässe) können an den Subwoofer und/oder an die linken und rechten Frontlautsprecher gerichtet werden, abhängig von den Eigenschaften Ihres Systems. Diese Einstellung bestimmt auch den Weg der LFE-Signale (Effektsignale mit niedriger Frequenz) in den Dolby Digital- oder DTS-Quellen.

Wahlmöglichkeiten: SWFR (Subwoofer), FRONT, **BOTH**

- Wählen Sie **SWFR**, wenn ein Subwoofer angeschlossen ist. LFE und Signale mit niedriger Frequenz von anderen Kanälen werden in Abhängigkeit von den Lautsprechereinstellungen an den Subwoofer gerichtet.
- Wählen Sie **FRONT**, wenn Sie keinen Subwoofer verwenden. LFE und Signale mit niedrigen Frequenzen von anderen Kanälen werden in Abhängigkeit von den Lautsprechereinstellungen (auch wenn Sie vorher die Frontlautsprecher auf **SML** eingestellt haben) an die Frontlautsprecher geleitet.
- Wählen Sie **BOTH**, wenn Sie einen Subwoofer angeschlossen haben und die Signale mit niedrigen Frequenzen von den Frontkanälen sowohl an die Frontlautsprecher als auch an den Subwoofer leiten möchten. LFE und Signale mit niedrigen Frequenzen von anderen Kanälen werden in Abhängigkeit von den Lautsprechereinstellungen an den Subwoofer geleitet. Verwenden Sie diese Funktion zu Betonung der Signale mit niedrigen Frequenzen unter Verwendung des Subwoofers, wenn Sie Quellen wie CDs wiedergeben.

Übernahme CrossOver

Verwenden Sie diese Funktion, um die Übernahmefrequenz (Abschaltung) für alle Signale mit niedriger Frequenz zu wählen. Alle Frequenzen unter der gewählten Frequenz werden an den Subwoofer gesandt. Wahlmöglichkeiten: 40Hz, 60Hz, **80Hz**, 90Hz, 100Hz, 110Hz, 120Hz, 160Hz, 200Hz

Subwoofer-Phase SWFR PHASE

Falls die Bassklänge fehlen oder undeutlich sind, verwenden Sie diese Funktion, um die Phase Ihres Subwoofers umzuschalten.

Wahlmöglichkeiten: **NRM** (normal), REV (umgekehrt)

- Wählen Sie **NRM**, wenn Sie die Phase für Ihres Subwoofers nicht umkehren möchten.
- Wählen Sie **REV**, um die Phase Ihres Subwoofers umzukehren.

■ Lautsprecherpegel B) SP LEVEL

Verwenden Sie diese Einstellungen zum manuellen Ausbalancieren des Pegels für jeden der in SPEAKER SET gewählten Lautsprecher (Seite 50).

Wahlmöglichkeiten: -10,0 dB bis +10,0 dB

- **FL** stellt die Balance des linken Frontlautsprechers ein.
- **FR** stellt die Balance des rechten Frontlautsprechers ein.
- **C** stellt die Balance des Center-Lautsprechers ein.
- **SL** stellt die Balance des linken Surround-Lautsprechers ein.
- **SR** stellt die Balance des rechten Surround-Lautsprechers ein.
- **SB** stellt die Balance des hinteren Surround-Lautsprechers ein.
- **SWFR** stellt die Balance des Subwoofers ein.

■ Lautsprecherabstand C) SP DISTANCE

Verwenden Sie diese Funktion für die manuelle Eingabe des Abstandes jedes Lautsprechers und die an den entsprechenden Kanal angelegte Verzögerung. Idealerweise sollte jeder Lautsprecher den gleichen Abstand von der hauptsächlichen Hörposition aufweisen. In den meisten Situationen ist dies jedoch nicht möglich. Daher muss eine bestimmte Verzögerung an den Sound von jedem Lautsprecher angelegt werden, so dass der gesamte Sound zur gleichen Zeit an der Hörposition ankommt.

Einheit UNI T

Wahlmöglichkeiten: **meters** (m), feet (ft)

- Wählen Sie meters, um den Lautsprecherabstand in Metern einzugeben.
- Wählen Sie feet, um den Lautsprecherabstand in Fuß einzugeben.

Lautsprecherabstände

Wahlmöglichkeiten: 0,3 bis 24,0 m

- **FRONT L** stellt den Abstand des linken Frontlautsprechers ein. Anfängliche Einstellung: 3,0 m
- **FRONT R** stellt den Abstand des rechten Frontlautsprechers ein. Anfängliche Einstellung: 3,0 m
- **CENTER** stellt den Abstand des Center-Lautsprechers ein. Anfängliche Einstellung: 3,0 m
- **SUR. L** stellt den Abstand des linken Surround-Lautsprechers ein. Anfängliche Einstellung: 3,0 m
- **SUR. R** stellt den Abstand des rechten Surround-Lautsprechers ein. Anfängliche Einstellung: 3,0 m
- **SUR. B** stellt den Abstand des hinteren Surround-Lautsprechers ein. Anfängliche Einstellung: 2,10 m
- **SWFR** stellt den Abstand des Subwoofers ein. Anfängliche Einstellung: 3,0 m

■ Center-Grafikentzerrer D) CENTER GEO

Verwenden Sie diese Funktion, um den eingebauten 5-Band-Grafikentzerrer für den Center-Kanal so einzustellen, dass die Klangqualität des Center-Lautsprechers mit der Frontlautsprecher übereinstimmt. Sie können die Einstellungen ausführen, indem Sie die aktuell gewählte Quellenkomponente oder einen Testton hören.

Sie können 5 Frequenzbänder einstellen: 100Hz, 300Hz, 1kHz, 3kHz, 10kHz

Wahlmöglichkeiten: -6 bis +6 dB

- Wählen Sie ON, um den Testton von dem linken Frontlautsprecher und dem Center-Lautsprecher auszugeben, und stellen Sie die Klangqualität des Center-Lautsprechers ein.
- Wählen Sie OFF, um den Testton zu stoppen und den Sound der aktuell gewählten Quellenkomponente auszugeben.

■ Effektpegel der niedrigen Frequenzen

E) LFE LEVEL

Verwenden Sie diese Funktion, um den Ausgangspegel des LFE-Kanals (Effekt der niedrigen Frequenzen) gemäß der Kapazität Ihres Subwoofers oder Ihrer Kopfhörer einzustellen. Der LFE-Kanal trägt die Spezialeffekte der niedrigen Frequenzen, die nur zu bestimmten Szenen hinzugefügt werden. Diese Einstellung ist nur wirksam, wenn dieses Gerät Dolby Digital- oder DTS-Signale decodiert.

Wahlmöglichkeiten: -20 bis 0 (dB)

Lautsprecher SP LFE

Wählen Sie diese Funktion, um den Lautsprecherpegel LFE einzustellen.

Kopfhörer HP LFE

Wählen Sie diese Funktion, um den Kopfhörerpegel LFE einzustellen.

Hinweis

Abhängig von der Einstellung für „LFE LEVEL“, werden manche Signale vielleicht nicht an der SUBWOOFER OUTPUT-Buchse ausgegeben.

■ **Dynamikbereich** F) D. RANGE

Verwenden Sie diese Funktion zur Wahl des Kompressionsbetrags des Dynamikbereichs, der an Ihre Lautsprecher oder Kopfhörer angelegt werden soll. Diese Einstellung ist nur wirksam, wenn dieses Gerät Dolby Digital- und DTS-Signale decodiert.

Wahlmöglichkeiten: **MAX** (Maximum), **STD** (Standard), **MIN** (Minimum)

Lautsprecher SP D. R

Wählen Sie diese Funktion, um die Lautsprecherkomprimierung einzustellen.

Kopfhörer HP D. R

Wählen Sie diese Funktion, um die Kopfhörerkomprimierung einzustellen.

- Wählen Sie **MAX** für Spielfilme.
- Wählen Sie **STD** für die allgemeine Verwendung.
- Wählen Sie **MIN** für das Hören von Quellen mit niedrigen Lautstärkepegeln.

■ **Audio-Einstellungen** G) AUDI O SET

Verwenden Sie diese Funktion, um die gesamten Audioeinstellungen dieses Gerätes an Ihre Anforderungen anzupassen.

Art der Stummschaltungsfunktion MUTE TYP.

Verwenden Sie diese Funktion, um einzustellen, wie stark die Stummschaltung die Ausgangslautstärke reduzieren soll.

Wahlmöglichkeiten: **FULL**, -20dB

- Wählen Sie **FULL**, um den ausgegebenen Sound vollständig stummzuschalten.
- Wählen Sie **-20dB**, um die aktuelle Lautstärke um 20 dB zu reduzieren.

Audio delay A. DELAY

Verwenden Sie diese Funktion, um den Soundausgang zu verzögern, damit dieser mit dem Videobild synchronisiert werden kann. Dies ist vielleicht erforderlich, wenn Sie bestimmte LCD-Monitore oder Projektoren verwenden.

Wahlmöglichkeiten: **0** bis 160 ms

Ton-Bypass TC. BYPASS

Mit dieser Funktion kann gewählt werden, ob das Audio-Ausgangssignal den Tonsteuerungs-Schaltkreis umgeht, wenn **TREBLE** und **BASS** (Seite 26) auf 0 dB gesetzt sind.

Wahlmöglichkeiten: **AUTO**, **OFF**

- Wählen Sie **AUTO**, wenn Sie die Signale am Tonsteuerungs-Schaltkreis vorbei leiten wollen, um das optimal störungsfreie Signal zu erhalten.
- Wählen Sie **OFF**, wenn die Signale den Tonsteuerungs-Schaltkreis durchlaufen sollen.

2 INPUT MENU

Wird verwendet, um die Digitaleingänge/Digitalausgänge neu zuzuordnen und den Eingangsmodus zu wählen.

■ **Eingang/Ausgang-Zuordnung**

A) I / O ASSIGN

Sie können die Buchsen gemäß der zu verwendenden Komponente zuordnen, wenn die anfänglichen Einstellungen dieses Gerätes nicht Ihren Anforderungen entsprechen. Ändern Sie die folgenden Parameter, um die entsprechenden Buchsen neu zuzuordnen und weitere Komponenten anschließen zu können.

Sobald die Eingänge neu zugeordnet wurden, können Sie die entsprechende Komponente unter Verwendung von **INPUT** auf der Frontblende oder der Eingangswahltasten auf der Fernbedienung wählen.

Für COMPONENT VIDEO-Buchsen A (C. V[A]) und B (C. V[B])

Wahlmöglichkeiten: [A] **DVD**, **DTV/CBL**, **V-AUX**, **VCR**
[B] **DVD**, **DTV/CBL**, **V-AUX**, **VCR**

Für OPTICAL INPUT-Buchsen 1 (I N (1)), 2 (I N (2))

Wahlmöglichkeiten: (1) **CD**, **MD/CD-R**, **DVD**, **DTV/CBL**, **V-AUX**, **VCR**
(2) **CD**, **MD/CD-R**, **DVD**, **DTV/CBL**, **V-AUX**, **VCR**

Für COAXIAL INPUT-Buchse 3 (I N (3))

Wahlmöglichkeiten: **CD**, **MD/CD-R**, **DVD**, **DTV/CBL**, **V-AUX**, **VCR**

Hinweise

- Sie können einen bestimmten Punkt nicht öfters als einmal für den gleichen Buchsentyp wählen.
- Wenn Sie eine Komponente sowohl an die **COAXIAL**- als auch an die **OPTICAL**-Buchsen anschließen, dann wird den von der **COAXIAL**-Buchse ausgegebenen Signalen Vorrang eingeräumt.

■ Eingangsmodus B) INPUT MODE

Verwenden Sie diese Funktion, um den Eingangsmodus der an die DIGITAL INPUT-Buchsen angeschlossenen Quellen zu bestimmen, wenn Sie dieses Gerät einschalten (siehe Seite 31 für Einzelheiten über den Eingangsmodus).

Wahlmöglichkeiten: **AUTO**, **LAST**

- Wählen Sie **AUTO**, um diesem Gerät die automatische Feststellung des Typs des Eingangssignals und die Wahl des entsprechenden Eingangsmodus zu gestatten.
- Wählen Sie **LAST**, um dieses Gerät für die automatische Wahl des zuletzt für diese Quelle verwendeten Eingangsmodus einzustellen.

Hinweis

Auch wenn **LAST** gewählt ist, wird die letzte Einstellung für die **EXTD SUR.**-Taste nicht aufgerufen.

■ Neubenennung des Eingangs

C) INPUT RENAME

Verwenden Sie dieses Feature für die Änderung des Namens der Eingänge auf dem Frontblende-Display.

1 Drücken Sie eine Eingangswahltaste, um den Eingang zu wählen, dessen Namen Sie ändern möchten.

2 Drücken Sie AMP.

3 Drücken Sie j / i, um _ (Unterstreich) unter der Leerstelle oder dem Zeichen anzuordnen, die/das Sie bearbeiten möchten.

4 Drücken Sie u / d, um das gewünschte Zeichen zu wählen, und verwenden Sie danach j / i, um an die nächste Stelle zu gelangen.

- Sie können bis zu 8 Zeichen für jeden Eingang verwenden.
- Drücken Sie **d** oder **u**, um das Zeichen in der folgenden bzw. umgekehrten Reihenfolge zu ändern:
A bis Z, eine Leerstelle, 0 bis 9, eine Leerstelle, a bis z, eine Leerstelle, Symbole (#, *, -, + usw.).

5 Wiederholen Sie Schritt 1 bis 4, um jeden Eingang neu zu benennen.

6 Um den Vorgang zu verlassen, drücken Sie SET MENU, wenn Sie fertig sind.

3 OPTION MENU

Wird verwendet, um optionale Systemparameter einzustellen.

■ Displayeinstellungen A) DISPLAY SET

Dimmer (Helligkeitsregler) DIMMER

Wird verwendet, um die Helligkeit des Frontblende-Displays einzustellen.

Wahlmöglichkeiten: **-4 bis 0**

■ Speicherschutz B) MEMORY GUARD

Verwenden Sie diese Funktion, um versehentliche Änderungen der DSP-Programmparameterwerte und anderer Systemeinstellungen zu verhindern.

Wahlmöglichkeiten: **ON**, **OFF**

Wählen Sie **ON** für den Speicherschutz:

- DSP Programmparameter
- Alle SET MENU-Punkte
- Alle Lautsprecherpegel

Wenn „MEMORY GUARD“ auf **ON** gestellt ist, können Sie den Testton nicht verwenden oder einen anderen SET MENU-Punkt wählen.

■ Parameterinitialisierung C) PARAM. I NI

Verwenden Sie diese Funktion, um die Parameter für jedes Soundfeldprogramm innerhalb einer Soundfeldprogrammgruppe zu initialisieren. Wenn Sie eine Soundfeldprogrammgruppe initialisieren, dann werden alle Parameterwerte innerhalb dieser Gruppe auf ihre anfänglichen Einstellungen zurückgestellt.

Drücken Sie die entsprechende Zifferntaste für das Soundfeldprogramm, das Sie initialisieren möchten.

Wahlmöglichkeiten: **STEREO**, **MUSIC**,
ENTERTAINMENT, **MOVIE**,
STANDARD

Hinweise

- Sie können nicht automatisch auf die vorhergehenden Parametereinstellungen zurückkehren, sobald Sie eine Soundfeldprogrammgruppe initialisiert haben.
- Sie können nicht individuelle Soundfeldprogramme separat initialisieren.
- Sie können keine Programmgruppe initialisieren, wenn „MEMORY GUARD“ auf **ON** gestellt ist.

■ Zoneneinstellung D)MULTI ZONE

Verwenden Sie diese Funktion, um den Aufstellungsort der an die SPEAKERS B-Klemmen angeschlossenen Lautsprecher zu spezifizieren.

Lautsprecher-B-Einstellung SP B

Verwenden Sie diese Funktion, um die Position der an die SPEAKERS B-Klemmen angeschlossenen Frontlautsprecher zu wählen.

Wahlmöglichkeiten: **FRONT, ZONE B**

- Wählen Sie **FRONT**, um SPEAKERS A und B ein/ auszuschalten, wenn die an die SPEAKERS B-Klemmen angeschlossenen Lautsprecher in dem Hauptraum aufgestellt sind.
- Wählen Sie **ZONE B**, wenn sich die an die SPEAKERS B-Klemmen angeschlossenen Lautsprecher in einem anderen Raum befinden. Falls SPEAKERS A auf OFF und SPEAKERS B auf ON gestellt ist, dann werden alle Lautsprecher einschließlich des Subwoofers in dem Hauptraum stummgeschaltet, und das Gerät gibt den Sound nur von SPEAKERS B aus.

Hinweise

- Falls Sie Kopfhörer an die PHONES-Buchse dieses Gerätes anschließen, wenn „SP B“ auf ZONE B gestellt ist, dann wird der Sound sowohl an den Kopfhörern als auch von SPEAKERS B ausgegeben.
- Falls Sie ein DSP-Programm wählen, wenn „SP B“ auf ZONE B eingestellt ist, dann schaltet das Gerät automatisch auf den Virtual CINEMA DSP-Modus.

MENÜ FÜR DIE WEITERFÜHENDEN EINSTELLUNGEN

Das Menü für die weiterführenden Einstellungen wird am Frontblenden-Display angezeigt.

y

- Während des weiterführenden Setup-Ablaufs wird die Audiosignal-Ausgabe stummgeschaltet.
- Während des weiterführenden Setup-Vorganges stehen nur die STANDBY/ON, STRAIGHT (EFFECT) und die PROGRAM | / h -Tasten auf der Frontblende für die Bedienung zur Verfügung.

VORSICHT

Stellen Sie unbedingt die Lautsprecher-Impedanz ein, bevor Sie dieses Gerät für die Wiedergabe von Audio- oder Videosignalen verwenden.

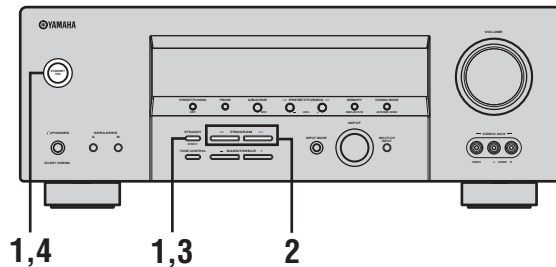

1 Schalten Sie die Stromversorgung dieses Gerätes aus, halten Sie die Taste STRAIGHT (EFFECT) gedrückt, und betätigen Sie die Taste STANDBY/ON.

Dieses Gerät wird eingeschaltet und das Menü für die weiterführenden Einstellungen erscheint auf dem Frontblenden-Display.



Die linke Taste gedrückt halten, drücken Sie dann



2 Drücken Sie PROGRAM | / h wiederholt, um durch das Menü zu scrollen; wählen Sie dann die Position, für die das Setup ausgeführt werden soll.

Beziehen Sie sich auf das Ende dieses Kapitels für eine komplette Liste der verfügbaren Parameter.



3 Drücken Sie STRAIGHT (EFFECT) wiederholt, um zwischen den verfügbaren Parametern umzuschalten.



4 Drücken Sie STANDBY/ON, um Ihre Wahl zu bestätigen.



Damit sind die weiterführenden Setup-Einstellungen abgeschlossen. Die vorgenommenen Einstellungen werden beim nächsten Einschalten der Stromversorgung wirksam.

■ **Einträge des Menüs für die weiterführenden Einstellungen**

Ändern Sie die anfänglichen Einstellungen (angegeben in Fettschrift unter jedem Parameter), um die Anforderungen an Ihr Hörumfeld zu berücksichtigen.

Lautsprecher-Impedanz SP IMP.

Dient zum Umschalten der Lautsprecher-Impedanz für dieses Gerät.

Wahlmöglichkeiten: **8 Ω MIN**, 4 Ω MIN

- Wählen Sie **8 Ω MIN** , um die Lautsprecher-Impedanz auf 8 Ω einzustellen.
- Wählen Sie **4 Ω MIN**, um die Lautsprecher-Impedanz auf 4 Ω einzustellen.

SP IMP.	Lautsprecher	Impedanzpegel
4 Ω MIN	Front	Falls Sie einen Lautsprechersatz (A oder B) verwenden, muss die Impedanz jedes einzelnen Lautsprechers 4 Ω oder mehr betragen.
		Falls Sie zwei Lautsprechersätze (A und B) verwenden, muss die Impedanz jedes einzelnen Lautsprechers 8 Ω oder mehr betragen.
	Center	Die Impedanz jedes einzelnen Lautsprechers muss 6 Ω oder mehr betragen.
	Surround	
	Hinterer Surround	
8 Ω MIN	Front	Falls Sie einen Lautsprechersatz (A oder B) verwenden, muss die Impedanz jedes einzelnen Lautsprechers 8 Ω oder mehr betragen.
		Falls Sie zwei Lautsprechersätze (A und B) verwenden, muss die Impedanz jedes einzelnen Lautsprechers 16 Ω oder mehr betragen.
	Center	Die Impedanz jedes einzelnen Lautsprechers muss 8 Ω oder mehr betragen.
	Surround	
	Hinterer Surround	

Werkseitige Voreingaben PRESET

Verwenden Sie diese Funktion, um alle Parameter auf die Werksvorgaben (siehe Seite 68) zurückzustellen.

Wahlmöglichkeiten: **CANCEL**, **RESET**

- Wählen Sie **CANCEL**, wenn Sie die Parameter dieses Geräts nicht initialisieren möchten, nachdem das Gerät auf die werkseitigen Voreingaben zurückgesetzt wurde.
- Wählen Sie **RESET**, wenn Sie alle Parameter dieses Geräts initialisieren möchten, wenn das Gerät auf die werkseitigen Voreingaben zurückgesetzt wird.

Hinweis

Diese Einstellung hat keinen Einfluß auf die Parameter der **ADVANCED SETUP**-Menüpositionen.

MERKMALE DER FERNBEDIENUNG

Zusätzlich zu der Steuerung dieses Gerätes, kann die Fernbedienung auch für die Bedienung anderer A/V-Komponenten verwendet werden, die von YAMAHA oder anderen Herstellern hergestellt wurden. Um andere Komponenten bedienen zu können, müssen Sie die Fernbedienung mit den entsprechenden Fernbedienungs-codes programmieren.

Bedienungsbereich

■ Bedienung dieses Gerätes

Der nachfolgend angelegte Bereich kann für die Bedienung dieses Gerätes verwendet werden, wenn der AMP-Modus gewählt ist. Drücken Sie AMP, um den AMP-Modus zu aktivieren.

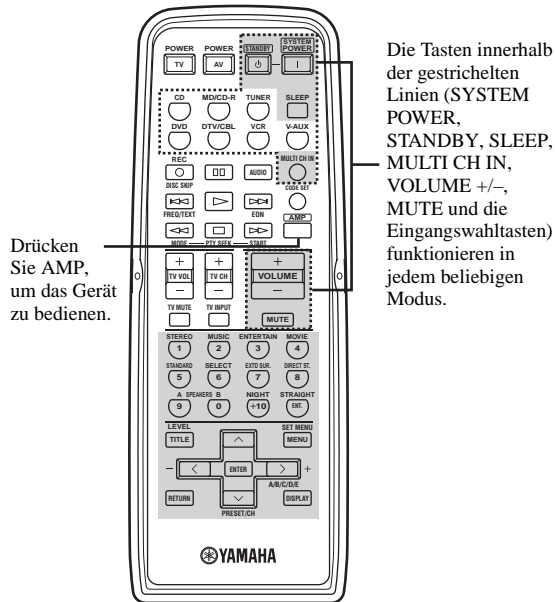

■ Bedienung anderer Komponenten

Der in der unteren Abbildung angelegt dargestellte Bereich dient für die Bedienung anderer Komponenten. Jede Taste weist eine unterschiedliche Funktion auf, abhängig von den gewählten Komponenten. Wählen Sie die zu bedienende Komponente, indem Sie eine Eingangswahltaste drücken.

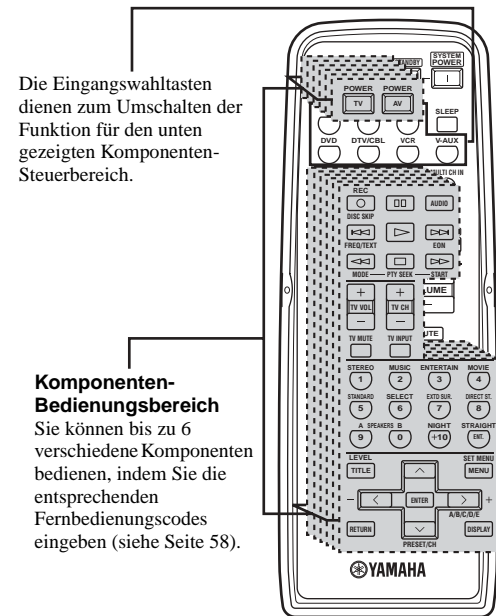

Eingabe der Fernbedienungs-codes

Sie können andere Komponenten steuern, indem Sie die entsprechenden Fernbedienungs-codes eingeben. Die Codes können für jeden Eingangsbereich eingestellt werden. Für eine vollständige Liste der verfügbaren Fernbedienungs-codes siehe „LISTE DER FERNBEDIENUNGSCODES“ am Ende dieser Anleitung.

Die nachfolgende Tabelle zeigt die Vorgabe-Komponente (Bibliothek: Komponentenkategorie) und den Fernbedienungscode für jeden Bereich.

Vorgabeeinstellungen für die Fernbedienungs-codes

Eingangsbereich	Komponentenkategorie (Bibliothek)	Hersteller	Voreingabe YAMAHA-Code
CD	CD	YAMAHA	199
MD/CD-R	CD-R	YAMAHA	499
TUNER*1	TUNER	YAMAHA	Fixiert
DVD	DVD	YAMAHA	699
DTV/CBL*2	-	-	-
V-AUX	-	-	-
VCR	-	-	-

*1 Sie können nur dieses Gerät und andere YAMAHA-Tuner steuern.

*2 Sie können nur TV-Fernbedienungs-codes für die DTV/CBL - Taste eingeben. Sie müssen die TV-Fernbedienungs-codes an der DTV/CBL-Taste eingeben (andere Fernbedienungs-codes können an einer beliebigen Eingangswahltaste eingegeben werden, mit Ausnahme von DTV/CBL).

Hinweis

Eine Steuerung Ihrer YAMAHA-Komponente ist unter Umständen auch dann nicht möglich, wenn der YAMAHA-Fernbedienungscode entsprechend der obigen Liste eingegeben wurde. In diesem Fall versuchen Sie, andere YAMAHA-Fernbedienungs-codes einzugeben.

- 1 Während CODE SET gedrückt gehalten wird, drücken Sie eine Eingangswahltaste, um die Komponente zu wählen, für die das Setup ausgeführt werden soll.

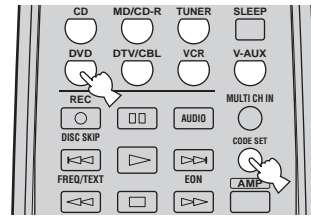

Hinweis

Während dieses Vorgangs muß CODE SET gedrückt gehalten werden.

- 2 Während CODE SET gedrückt gehalten wird, verwenden Sie die Zifferntasten, um den dreistelligen Fernbedienungscode für die zu verwendende Komponente einzugeben.

Siehe „LISTE DER FERNBEDIENUNGSCODES“ am Ende dieser Bedienungsanleitung.

Um den Code zurückzusetzen, geben Sie den Voreingabecode für jede in der vorherigen Tabelle gezeigte Komponente ein.

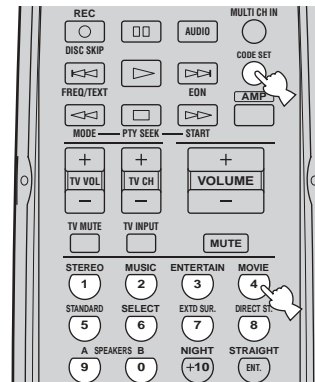

Hinweise

- Falls der Hersteller Ihrer Komponente mehr als einen Code aufweist, versuchen Sie jeden dieser Codes, um den richtigen zu finden.
- Sie können jeder Eingangswahltaste nur einen Fernbedienungscode zuordnen.

Bedienung anderer Komponenten

Sobald Sie die entsprechenden Fernbedienungs-codes eingegeben haben, können Sie die Fernbedienung zur Steuerung anderer Komponenten verwenden. Achten Sie darauf, dass manche Tasten die gewählte Komponente vielleicht nicht richtig steuern. Verwenden Sie die Eingangswahltasten, um die Komponente zu wählen, die Sie bedienen möchten. Die Fernbedienung schaltet automatisch auf den entsprechenden Steuerungsmodus für diese Komponente.

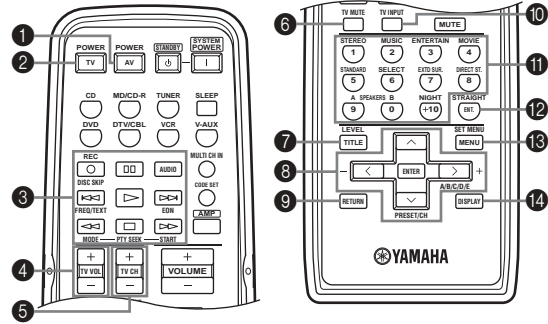

	DVD-Player	VCR	Digital-TV/ Kabel TV	CD-Player	MD/CD-Recorder	Tuner
1 AV POWER	Stromversorgung *1	Stromversorgung *1	VCR-Stromversorgung *3	Stromversorgung *1	Stromversorgung *1	Stromversorgung *1
2 TV POWER	TV-Stromversorgung *2	TV-Stromversorgung *2	TV-Stromversorgung	TV-Stromversorgung *2	TV-Stromversorgung *2	TV-Stromversorgung *2
3 REC/DISC SKIP	Disk überspringen (Player)	Aufnahme	VCR-Aufnahme *3	Überspringen der Disc	Aufnahme (MD)	
p	Wiedergabe	Wiedergabe	VCR-Wiedergabe *3	Wiedergabe	Wiedergabe	
w	Suchlauf rückwärts	Suchlauf rückwärts	VCR-Suchlauf rückwärts *3	Suchlauf rückwärts	Suchlauf rückwärts	PTY SEEK MODE
f	Suchlauf vorwärts	Suchlauf vorwärts	VCR-Suchlauf vorwärts *3	Suchlauf vorwärts	Suchlauf vorwärts	PTY SEEK START
AUDIO	Audio					
e	Pause	Pause	VCR-Pause *3	Pause	Pause	
b	Sprung rückwärts			Sprung rückwärts	Sprung rückwärts	FRQ/TEXT
a	Sprung vorwärts			Sprung vorwärts	Sprung vorwärts	EON
s	Stopp	Stopp	VCR-Stopp *3	Stopp	Stopp	
4 TV VOL +	TV-Lautstärkeeinstellung aufwärts *2	TV-Lautstärkeeinstellung aufwärts *2	TV-Lautstärke aufwärts	TV-Lautstärkeeinstellung aufwärts *2	TV-Lautstärkeeinstellung aufwärts *2	TV-Lautstärkeeinstellung aufwärts *2
TV VOL -	TV-Lautstärkeeinstellung abwärts *2	TV-Lautstärkeeinstellung abwärts *2	TV-Lautstärke abwärts	TV-Lautstärkeeinstellung abwärts *2	TV-Lautstärkeeinstellung abwärts *2	TV-Lautstärkeeinstellung abwärts *2
5 TV CH +	TV-Kanaleinstellung aufwärts *2	TV-Kanaleinstellung aufwärts *2	TV-Kanaleinstellung aufwärts	TV-Kanaleinstellung aufwärts *2	TV-Kanaleinstellung aufwärts *2	TV-Kanaleinstellung aufwärts *2
TV CH -	TV-Kanaleinstellung abwärts *2	TV-Kanaleinstellung abwärts *2	TV-Kanaleinstellung abwärts	TV-Kanaleinstellung abwärts *2	TV-Kanaleinstellung abwärts *2	TV-Kanaleinstellung abwärts *2
6 TV MUTE	TV-Stummschaltung *2	TV-Stummschaltung *2	TV-Stummschaltung	TV-Stummschaltung *2	TV-Stummschaltung *2	TV-Stummschaltung *2
7 TITLE	Titel					
8 PRESET/CH u	Aufwärts	VCR-Kanaleinstellung aufwärts				Festsender aufwärts (1-8)
PRESET/CH d	Abwärts	VCR-Kanaleinstellung abwärts				Festsender abwärts (1-8)
j	Links					
i	Rechts					Festsender aufwärts (A-E)
ENTER	Wiedergabe					
9 RETURN	Zurück					
O TV INPUT	TV-Eingang *2	TV-Eingang *2	TV-Eingang	TV-Eingang *2	TV-Eingang *2	TV-Eingang *2
A 1-9, 0, +10	Zifferntasten	Zifferntasten	Zifferntasten	Zifferntasten	Zifferntasten	Festsender (1-8)
B ENT.	Titel/Index	Eingeben	Eingeben	Index	Index	
C MENU	Menü					
D DISPLAY	Display		Display	Display	Display	

*1 Diese Taste funktioniert nur, wenn die Original-Fernbedienung der Komponente eine POWER-Taste aufweist.

*2 Sie können mit diesen Tasten ohne Umschalten des Eingangs Ihren Fernseher steuern, wenn der Fernbedienungscode auf DTV/CBL eingestellt ist.

*3 Diese Tasten können Ihren VCR bedienen, ohne den Eingang auf VCR umzuschalten, wenn der Fernbedienungscode auf VCR eingestellt ist.

BEARBEITUNG DER SOUNDFELDPARAMETER

Was ist ein Soundfeld

Was wirklich die reichen, vollen Klangfarben eines Live-Instrumentes ausmacht, sind die Mehrfachreflexionen von den Wänden des Raumes. Zusätzlich zur Erhaltung eines „live“-Sounds, ermöglichen uns diese Reflexionen die Position des Musikers sowie die Größe und Form des Raumes zu erkennen, in dem wir sitzen.

■ Elemente eines Soundfeldes

In jedem Umfeld gelangen neben den direkt von dem Instrument des Musikers an unsere Ohren gelangenden Töne auch zwei spezielle Arten von Reflexionen an unsere Ohren, die in Kombination das Soundfeld ausmachen:

Frühe Reflexionen

Der reflektierte Sound erreicht unsere Ohren extrem schnell (50 ms bis 100 ms nach dem direkten Sound), nachdem er von nur einer Fläche, zum Beispiel der Decke oder einer Wand, reflektiert wurde. Die frühen Reflexionen fügen tatsächlich Klarheit zu dem direkten Sound hinzu.

Nachhall

Damit werden die von mehr als einer Fläche, den Wänden, der Decke und der Rückwand des Raumes, erzeugten Reflexionen bezeichnet, die so zahlreich sind, dass sie gemeinsam ein akustisches „Nachglühen“ verursachen. Es handelt sich dabei um ungerichtete Reflexionen, welche die Klarheit des direkten Sounds etwas vermindern.

Der direkte Sound, die frühen Reflexionen und der darauf folgende Nachhall helfen uns gemeinsam bei der subjektiven Bestimmung der Größe und Form des Raumes, und es sind diese Informationen, die der Digital-Soundfeldprozessor reproduziert, um die Soundfelder zu generieren.

Falls Sie die entsprechenden frühen Reflexionen und den nachfolgenden Nachhall in Ihrem Hörraum erregen könnten, wären Sie in der Lage, Ihr eigenes Hörumfeld zu generieren. Die Akustik Ihres Raumes könnte auf die einer Konzerthalle, eines Tanzsaals oder virtuell jede beliebige Größe eines Raumes geändert werden. Diese Fähigkeit zur Erzeugung der gewünschten Soundfelder hat YAMAHA mit dem Digital-Soundfeldprozessor verwirklicht.

Änderung der Parametereinstellungen

Sie können mit den werksseitig eingestellten Parameter Sound mit guter Qualität genießen. Obwohl Sie die anfänglichen Einstellungen nicht ändern müssen, können Sie manche Parameter abändern, um diese besser an die Eingangsquelle oder Ihren Hörraum anzupassen.

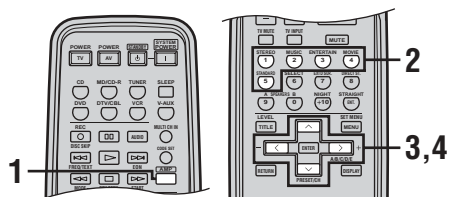

1 Drücken Sie AMP.



2 Wählen Sie das Soundfeldprogramm, das Sie einstellen möchten.

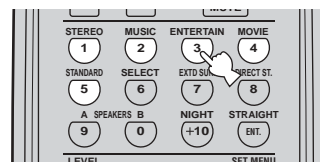

3 Drücken Sie u / d, um die Parameter zu wählen.

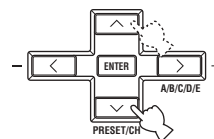

4 Drücken Sie j / i, um den Parameterwert zu ändern.

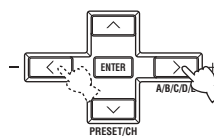

y Falls Sie die Taste j / i zur Änderung des Parameterwertes betätigen und gedrückt halten, stoppt das Frontblende-Display automatisch für einen Moment an dem Werksvorgabeparameter.

5 Wiederholen Sie die obigen Schritte 2 bis 4 wie erforderlich, um andere Programmparameter zu ändern.

Hinweis

Sie können die Parameterwerte nicht ändern, wenn „MEMORY GUARD“ auf ON eingestellt ist. Falls Sie die Parameterwerte ändern möchten, stellen Sie „MEMORY GUARD“ auf OFF (siehe Seite 53) ein.

Speichersicherung

Der Speichersicherungs-Schaltkreis verhindert, dass die gespeicherten Daten verloren gehen, wenn dieses Gerät auf den Bereitschaftsmodus geschaltet, der Netzstecker von der Netzdose abgezogen oder die Stromversorgung aufgrund eines Stromausfalls vorübergehend unterbrochen wird. Falls jedoch die Stromversorgung für länger als eine Woche unterbrochen wird, kehren die Parameterwerte auf die Werkseinstellungen zurück. Falls dies eintritt, müssen Sie die Parameterwerte erneut bearbeiten.

■ Rückstellung der Parameter auf die Werksvorgaben

Verwenden Sie PARAM. INI (siehe Seite 53).

BESCHREIBUNGEN DER SOUNDFELDPROGRAMME

Sie können die Werte von bestimmten Digital-Soundfeldparametern ändern, so dass die Soundfelder genau in Ihrem Hörraum erzeugt werden. Nicht alle der folgenden Parameter können in jedem Programm gefunden werden.

■ DSP LEVEL (DSP-Pegel)

Funktion: Dieser Parameter stellt den Pegel aller DSP-Effektsounds innerhalb eines schmalen Bereichs ein.

Beschreibung: Abhängig von der Akustik Ihres Hörraumes, möchten Sie vielleicht den DSP-Effektpegel relativ zu dem Pegel des direkten Sounds anheben oder absenken.

Regelbereich: -6 dB bis +3 dB

■ INIT. DLY (Anfangsverzögerung)

Funktion: Dieser Parameter ändert den wahrgenommenen Abstand von der Soundquelle, indem die Verzögerung zwischen dem direkten Sound und den ersten von dem Hörer wahrgenommenen Reflexionen eingestellt wird.

Beschreibung: Je kleiner der Wert, um so näher erscheint die Soundquelle an dem Hörer. Je größer der Wert, um so weiter entfernt erscheint die Soundquelle. Für einen kleinen Raum sollten Sie einen kleinen Wert einstellen. Für einen großen Raum sollten Sie einen großen Wert einstellen.

Regelbereich: 1 bis 99 msec

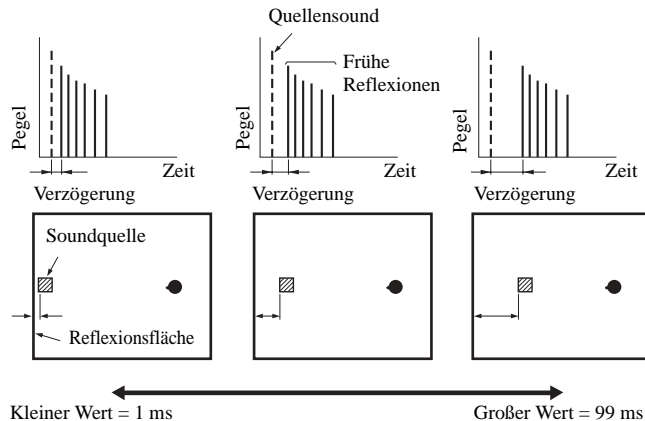

Für 2ch Stereo:

■ DIRECT (Direkt)

Funktion: Umgeht die Decoder und DSP-Prozessoren dieses Gerätes, um bei der Wiedergabe von analogen 2-Kanal-Quellen reinen HiFi-Sound zu erhalten. Die AUTO-Einstellung ist nur wirksam, wenn BASS und TREBLE auf 0 dB eingestellt sind.

Wahlmöglichkeiten: AUTO, OFF

Hinweise

- Wenn Mehrkanal-Signale (Dolby Digital und DTS) eingespeist werden, wird ein Down-Mixing auf 2 Kanäle ausgeführt; diese Signale werden dann über die rechten und linken Frontlautsprecher ausgegeben.
- Wenn „BASS OUT“ auf BOTH, oder „FRONT“ auf SMALL und „BASS OUT“ auf SWFR gesetzt ist, werden die Niederfrequenz-Signale der rechten und linken Frontlautsprecher zum Subwoofer umgeleitet.

Für 6ch Stereo:

Funktion: Dieser Parameter stellt den Lautstärkepegel für jeden Kanal in dem 6-Kanal-Stereo-Modus ein.
 Regelbereich: 0 bis 100%

- **CT LEVEL (Center-Pegel)**
- **SL LEVEL (Linker Surround-Pegel)**
- **SR LEVEL (Rechter Surround-Pegel)**
- **SB LEVEL (Hinterer Surround-Pegel)**

Für PRO LOGIC IIx Music und PRO LOGIC II Music:■ **PANORAMA (Panorama)**

Funktion: Übermittelt die Stereosignale zu den Surround-Lautsprechern und den Frontlautsprechern, um einen umfassenden Klangeffekt zu erzielen.

Wahlmöglichkeiten: **OFF, ON**

■ **DIMENSION (Dimension)**

Funktion: Stellt das Soundfeld langsam gegen die Frontseite oder gegen die Rückseite ein.
 Regelbereich: -3 (gegen die Rückseite) bis +3 (gegen die Vorderseite), anfängliche Einstellung ist STD (Standard).

■ **CT WIDTH (Center-Breite)**

Funktion: Stellt das Center-Bild von allen drei Frontlautsprechern zu variierenden Graden ein. Ein größerer Wert stellt das Center-Bild gegen die linken und rechten Frontlautsprecher gerichtet ein.
 Regelbereich: 0 (der Sound des Center-Kanals wird nur von dem Center-Lautsprecher ausgegeben) bis 7 (der Sound des Center-Kanals wird nur von den linken und rechten Frontlautsprechern ausgegeben)
 Anfängliche Einstellung: 3

Hinweis

Dieser Parameter kann nur gesetzt werden, wenn SUR. STANDARD gewählt ist.

Für DTS Neo:6 Music:■ **C. IMAGE (Center-Bild)**

Funktion: Stellt das Center-Bild von allen drei Frontlautsprechern zu variierenden Graden ein.
 Regelbereich: 0 bis 1,0
 Anfängliche Einstellung: 0,3

Hinweis

Dieser Parameter kann nur gesetzt werden, wenn SUR. STANDARD gewählt ist.

STÖRUNGSBESEITIGUNG

Siehe das nachfolgende Diagramm, wenn dieses Gerät nicht richtig funktionieren sollte. Falls das aufgetretene Problem in der nachfolgenden Tabelle nicht aufgeführt ist oder die nachfolgenden Instruktionen nicht helfen, schalten Sie dieses Gerät auf den Bereitschaftsmodus, ziehen Sie den Netzstecker, und wenden Sie sich an den nächsten autorisierten YAMAHA Fachhändler oder Kundendienst.

■ Allgemeines

Problem	Ursache	Abhilfe	Siehe auf Seite
Dieses Gerät wird nicht eingeschaltet, wenn Sie STANDBY/ON (oder SYSTEM POWER) drücken, oder schaltet bald nach dem Einschalten der Stromversorgung auf den Bereitschaftsmodus.	Das Netzkabel ist nicht angeschlossen oder der Stecker ist nicht vollständig eingesteckt.	Schließen Sie das Netzkabel richtig an.	—
	Die Impedanzeinstellung ist falsch.	Stellen Sie die Impedanz richtig für Ihre Lautsprecher ein.	56
	Die Schutzschaltung wurde aktiviert.	Stellen Sie sicher, dass die Anschlüsse der Lautsprecherdrähte an diesem Gerät und an allen Lautsprechern richtig ausgeführt wurden, und dass der Draht jedes Anschlusses nichts anderes als die entsprechende Klemme berührt.	12-13
	Dieses Gerät wurde einem starken externen Stromschlag (wie Blitzschlag oder starke statische Elektrizität) ausgesetzt.	Schalten Sie dieses Gerät auf den Bereitschaftsmodus, ziehen Sie den Netzstecker, schließen Sie diesen nach 30 Sekunden wieder an, und verwenden Sie danach das Gerät wie normal.	—
Kein Sound	Fehlerhafte Anschlüsse der Ein- oder Ausgangskabel.	Schließen Sie die Kabel richtig an. Falls das Problem weiterhin besteht, sind vielleicht die Kabel defekt.	15-18
	Der Eingangsmodus ist auf DTS oder ANALOG eingestellt.	Wählen Sie AUTO.	31
	Keine geeignete Eingangsquelle wurde gewählt.	Wählen Sie eine geeignete Eingangsquelle mit INPUT, MULTI CH INPUT (oder MULTI CH IN auf der Fernbedienung) oder den Eingangswahltasten.	25
	Die Lautsprecheranschlüsse sind nicht fest.	Schließen Sie die Kabel richtig an.	12
	Die zu verwendenden Frontlautsprecher wurden nicht richtig gewählt.	Wählen Sie die Frontlautsprecher mit SPEAKERS A und/oder B.	25
	Die Lautstärke ist auf Minimum gestellt.	Erhöhen Sie die Lautstärke.	—
	Der Sound ist stummgeschaltet.	Drücken Sie MUTE oder eine beliebige Betriebstaste dieses Geräts, um die Audio-Wiedergabe fortzusetzen, danach die Lautstärke einstellen.	26
	Der Eingangsmodus ist auf ANALOG eingestellt, während Sie eine Quelle wiedergeben, die mit einem DTS-Signal codiert ist.	Stellen Sie den Eingangsmodus auf AUTO oder DTS ein.	31
	Es werden Signale von einer Quellenkomponente - wie zum Beispiel einer CD-ROM - übermittelt, die dieses Gerät nicht reproduzieren kann.	Eine Signalquelle wiedergeben, deren Signale von diesem Gerät reproduziert werden können.	—

Problem	Ursache	Abhilfe	Siehe auf Seite
Der Sound bleibt plötzlich aus.	Die Schutzschaltung wurde aufgrund eines Kurzschlusses usw. aktiviert.	Überprüfen Sie, dass die Impedanzwahl Einstellung richtig ausgeführt wurde.	56
		Überprüfen Sie die Lautsprecherdrähte, damit sich diese nicht gegenseitig berühren, und schalten Sie danach dieses Gerät wieder ein.	—
	Der Einschlaf-Timer hat dieses Gerät ausgeschaltet.	Schalten Sie die Stromversorgung ein, und geben Sie danach die Quelle erneut wieder.	—
	Der Sound ist stummgeschaltet.	Drücken Sie MUTE, um die Stummschaltung freizugeben.	26
Nur der Lautsprecher einer Seite kann gehört werden.	Fehlerhafte Kabelanschlüsse.	Schließen Sie die Kabel richtig an. Falls das Problem weiterhin besteht, sind vielleicht die Kabel defekt.	12
	Fehlerhafte Balanceeinstellungen in SET MENU.	Führen Sie die SP LEVEL-Einstellungen aus.	51
Nur der Center-Lautsprecher gibt einen beachtlichen Sound aus.	Wenn Sie eine Monoquelle mit einem CINEMA DSP-Programm wiedergeben, wird das Quellensignal an den Center-Kanal geleitet, und die Front- und Surround-Lautsprecher geben die Effektsounds aus.		
Kein Sound von den Effektlautsprechern.	Die Soundfeldprogramme sind ausgeschaltet.	Drücken Sie STRAIGHT, um diese einzuschalten.	31
	Sie verwenden eine Quellen- oder Programmkombination, die keinen Sound von allen Kanälen ausgibt.	Versuchen Sie ein anderes Soundfeldprogramm.	27, 43
Kein Sound von dem Center-Lautsprecher.	Der Ausgangspegel des Center-Lautsprechers ist auf Minimum eingestellt.	Heben Sie den Pegel des Center-Lautsprechers an.	51
	„CENTER“ in SET MENU ist auf NONE eingestellt.	Wählen Sie die geeignete Einstellung für Ihren Center-Lautsprecher.	50
	Eines der HiFi DSP-Programme (ausgenommen für 6ch Stereo) wurde gewählt.	Versuchen Sie ein anderes Soundfeldprogramm.	27, 43
Kein Sound von den Surround-Lautsprechern.	Der Ausgangspegel der Surround-Lautsprecher ist auf Minimum eingestellt.	Heben Sie den Pegel der Surround-Lautsprecher an.	51
	„SUR. LR“ in SET MENU ist auf NONE eingestellt.	Wählen Sie die geeignete Einstellung für die linken und rechten Surround-Lautsprecher.	50
	Eine Mono-Quelle wird mit STRAIGHT wiedergegeben.	Drücken Sie STRAIGHT (EFFECT), um die Soundfelder einzuschalten.	—
Kein Sound von dem hinteren Surround-Lautsprecher.	„SUR. LR“ in SET MENU ist auf NONE eingestellt.	Falls die linken und rechten Surround-Lautsprecher auf NONE eingestellt sind, wird die Einstellung für den hinteren Surround-Lautsprecher automatisch auf NONE gestellt. Wählen Sie die geeignete Einstellung für Ihre Surround-Lautsprecher.	50
	„SUR. B“ in SET MENU ist auf NONE eingestellt.	Wählen Sie LRG oder SML.	50
Kein Sound von dem Subwoofer.	„BASS OUT“ in SET MENU ist auf FRONT eingestellt, wenn ein Dolby Digital- oder DTS-Signal wiedergegeben wird.	Wählen Sie SWFR oder BOTH.	50
	„BASS OUT“ in SET MENU ist auf SWFR oder FRONT eingestellt, wenn eine 2-Kanal-Quelle wiedergegeben wird.	Wählen Sie BOTH.	50
	Die Quelle enthält keine niedrigen Basssignale.		

Problem	Ursache	Abhilfe	Siehe auf Seite
Dolby Digital- oder DTS-Quellen können nicht wiedergegeben werden. (Dolby Digital- oder DTS-Anzeige auf dem Frontblende-Display leuchtet nicht.)	Die angeschlossene Komponente ist nicht für die Ausgabe von Dolby Digital- oder DTS-Digitalsignalen eingestellt.	Führen Sie eine geeignete Einstellung gemäß Bedienungsanleitung Ihrer Komponente aus.	—
	Der Eingangsmodus ist auf ANALOG eingestellt.	Stellen Sie den Eingangsmodus auf AUTO oder DTS ein.	31
Ein „Brummgeräusch“ kann vernommen werden.	Fehlerhafte Kabelanschlüsse.	Schließen Sie die Audiostecker richtig an. Falls das Problem weiterhin besteht, sind vielleicht die Kabel defekt.	—
Der Lautstärkepegel kann nicht erhöht werden, oder der Sound ist verzerrt.	Die an die OUT (REC)-Buchsen dieses Gerätes angeschlossene Komponente ist ausgeschaltet.	Schalten Sie die Stromversorgung der Komponente ein.	—
Der Soundeffekt kann nicht aufgezeichnet werden.	Der Soundeffekt kann mit einer Aufnahmekomponente nicht aufgezeichnet werden.		
Eine Quelle kann von einer an die DIGITAL OUTPUT-Buchse angeschlossenen Digital-Aufnahmekomponente nicht aufgezeichnet werden.	Die Quellenkomponente ist nicht an die DIGITAL INPUT-Buchsen dieses Gerätes angeschlossen.	Schließen Sie die Quellenkomponente an die DIGITAL INPUT-Buchsen an.	14-18
	Manche Komponenten können die Dolby Digital- oder DTS-Quellen nicht aufzeichnen.		
Eine Quelle kann von einer an die AUDIO OUT-Buchsen angeschlossenen Analogkomponente nicht aufgezeichnet werden.	Die Quellenkomponente ist nicht an die AUDIO IN-Analogbuchsen dieses Gerätes angeschlossen.	Schließen Sie die Quellenkomponente an die AUDIO IN-Analogbuchsen an.	14-18
Die Soundfeldparameter und manche anderen Einstellungen dieses Gerätes können nicht geändert werden.	„MEMORY GUARD“ in SET MENU ist auf ON eingestellt.	Wählen Sie OFF.	53
Dieses Gerät arbeitet nicht richtig.	Der interne Mikrocomputer wurde aufgrund eines externen Stromschlags (wie zum Beispiel Blitzschlag oder übermäßige statische Elektrizität) oder durch eine Stromversorgung mit zu niedriger Spannung eingefroren.	Ziehen Sie den Netzstecker von der Netzdose ab, und stecken Sie ihn nach etwa 30 Sekunden wieder an.	—
„CHECK SP WIRES“ erscheint auf dem Frontblende-Display.	Die Lautsprecherkabel weisen einen Kurzschluss auf.	Achten Sie darauf, dass die Lautsprecherkabel richtig angeschlossen sind.	12
Es treten Rauschinterferenzen von Digital- oder Hochfrequenzgeräten bzw. diesem Gerät auf.	Dieses Gerät ist zu nah an dem Digital- oder Hochfrequenzgerät angeordnet.	Stellen Sie dieses Gerät entfernt von solcher Ausrüstung auf.	—
Das Bild ist gestört.	Die Videoquelle verwendet verschlüsselte oder codierte Signale, um Raubkopien zu verhindern.		
Dieses Gerät schaltet plötzlich auf den Bereitschaftsmodus.	Die interne Temperatur ist zu hoch angestiegen, so dass die Schutzschaltung zur Vermeidung von Überhitzung aktiviert wurde.	Warten Sie etwa 1 Stunde, bis sich das Gerät abgekühlt hat, und schalten Sie es danach wieder ein.	—

■ Tuner

Problem		Ursache	Abhilfe	Siehe auf Seite
UKW	Der UKW-Stereo-Empfang ist verrauscht.	Die Eigenschaften der UKW-Stereo-Sendungen können dieses Problem verursachen, wenn der Sender zu weit entfernt oder der Antenneneingang schlecht ist.	Überprüfen Sie die Antennenschlüsse. Versuchen Sie die Verwendung einer hochwertigen UKW-Antenne mit Richtwirkung.	19
			Verwenden Sie die manuelle Abstimmethode.	34
	Es treten Verzerrungen auf, und klarer Empfang ist auch mit einer guten UKW-Antenne nicht möglich.	Es sind Mehrweginterferenzen vorhanden.	Stellen Sie die Antennenposition ein, um die Mehrweginterferenzen zu eliminieren.	—
	Der gewünschte Sender kann mit der automatischen Abstimmethode nicht abgestimmt werden.	Das Signal ist zu schwach.	Verwenden Sie eine hochwertige UKW-Antenne mit Richtwirkung.	19
			Verwenden Sie die manuelle Abstimmethode.	34
Frühere Festsender können nicht mehr abgestimmt werden.	Dieses Gerät wurde für längere Zeit vom Netz abgetrennt.	Stimmen Sie erneut auf die Festsender ab.	34	
MW	Der gewünschte Sender kann mit der automatischen Abstimmethode nicht abgestimmt werden.	Das Signal ist schwach oder die Antennenschlüsse sind locker.	Ziehen Sie die MW-Rahmenantennenschlüsse fest, und richten Sie diese Antenne für besseren Empfang aus.	—
			Verwenden Sie die manuelle Abstimmethode.	34
	Es treten kontinuierliche Krach- und Zischgeräusche auf.	Dabei handelt es sich um Störgeräusche von Gewittern, Leuchtstoffröhren, Motoren, Thermostaten und anderer elektrischer Ausrüstung.	Verwenden Sie eine Hochantenne und einen guten Erdungsdraht. Dies hilft etwas, aber es ist schwierig, alle Störgeräusche vollständig zu eliminieren.	—
	Es kommt zu Summ- und Heulgeräuschen.	Ein TV-Gerät wird in der Nähe verwendet.	Entfernen Sie dieses Gerät von dem TV.	—

■ Fernbedienung

Problem	Ursache	Abhilfe	Siehe auf Seite	
Die Fernbedienung arbeitet oder funktioniert nicht richtig.	Falscher Abstand oder Winkel.	Die Fernbedienung funktioniert in einem Bereich von maximal 6 m und nicht mehr als 30 Grad Winkelabweichung gegenüber der Frontblende.	7	
	Direktes Sonnenlicht oder die Beleuchtung (von einer Inverter-Leuchtstoffröhre usw.) fällt direkt auf den Fernbedienungssensor dieses Gerätes.	Stellen Sie das Gerät an einer anderen Stelle auf.	—	
	Die Batterien sind schwach.	Tauschen Sie alle Batterien aus.	3	
	Die Fernbedienung funktioniert nicht.		Geben Sie den korrekten Fernbedienungscode unter Verwendung der „LISTE DER FERNBEDIENUNGSCODES“ am Ende dieser Anleitung ein.	58
			Versuchen Sie, einen anderen Code für die gleiche Fernbedienung unter Verwendung der „LISTE DER FERNBEDIENUNGSCODES“ am Ende dieser Anleitung einzugeben.	58
Selbst wenn der Fernbedienungscode korrekt eingegeben wurde, sprechen manche Modelle nicht auf die Fernbedienung an.				

NEUEINSTELLUNG DER WERKSVORGABEN

Falls Sie alle Parameter Ihres Gerätes aus irgend einem Grund zurückstellen möchten, führen Sie den folgenden Vorgang aus. Dieser Vorgang stellt ALLE Parameter zurück, einschließlich SET MENU, Pegel, Zuordnung und Tuner-Festsender.

Schalten Sie dieses Gerät unbedingt auf den Bereitschaftsmodus.

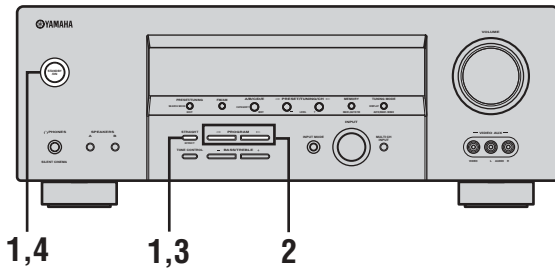

4 Drücken Sie **STANDBY/ON**, um Ihre Wahl zu bestätigen.



Falls Sie „RESET“ gewählt haben, wird das Gerät aus seine Werksvorgaben zurückgestellt und auf den Bereitschaftsmodus geschaltet.

Falls Sie „CANCEL“ gewählt haben, wird das Gerät auf den Bereitschaftsmodus geschaltet, ohne dass Rückstellungen ausgeführt werden.

1 Bei auf Bereitschaft geschaltetem Gerät, halten Sie die Taste **STRAIGHT (EFFECT)** auf der Frontblende gedrückt, und betätigen Sie die Taste **STANDBY/ON**.

Das Menü für die weiterführenden Einstellungen erscheint auf dem Frontblenden-Display.



Die linke Taste gedrückt halten, drücken Sie dann



Um den Initialisierungsvorgang abzubrechen, ohne eine Änderung auszuführen, drücken Sie **STANDBY/ON**.

2 Drücken Sie den Regler **PROGRAM | / h**, um durch das Menü zu blättern und „PRESET“ zu wählen.



3 Drücken Sie **STRAIGHT (EFFECT)**, um die gewünschte Einstellung zu wählen.



RESET Rückstellen des Geräts auf seine Werksvorgaben.

CANCEL Um den Vorgang abzubrechen, ohne Änderungen auszuführen.

Audio-Formate

■ Dolby Digital

Dolby Digital ist ein Digital-Surround-Soundsystem, das Ihnen vollständig unabhängiges Mehrkanal-Audio bietet. Mit 3 Frontkanälen (links, Center und rechts) und 2 Surround-Stereokanälen bietet Dolby Digital 5 Vollbereich-Audiokanäle. Mit einem zusätzlichen Kanal für besondere Basseffekte, die LFE (Niederfrequenzeffekt) genannt werden, weist das System insgesamt 5.1-Kanäle auf (LFE wird als 0.1-Kanal gezählt). Durch die Verwendung von 2-Kanal-Stereo für die Surround-Lautsprecher, können genauere bewegte Soundeffekte und ein besseres Surround-Soundumfeld als mit Dolby Surround erzielt werden. Der von den 5 Vollbereich-Kanälen reproduzierte breite Dynamikbereich (von maximaler bis minimaler Lautstärke) und die präzise Ortung des Sounds, die durch die Digital-Soundverarbeitung erreicht wird, verwöhnen den Hörer mit bis jetzt unbekanntem Realismus und Erregung. Mit diesem Gerät kann jedes Soundumfeld von der Mono- bis zu der 5.1-Kanal-Konfiguration frei gewählt werden, um Ihnen erhöhtes Vergnügen bieten zu können.

■ Dolby Digital EX

Dolby Digital EX kreiert 6 Ausgangskanäle mit voller Bandbreite von den 5.1-Kanal-Quellen. Dies wird unter Verwendung eines Matrixdecoders erzielt, der die 3 Surround-Kanäle von den 2 Kanälen der Originalaufnahme ableitet. Für beste Ergebnisse sollte Dolby Digital EX mit den mit Dolby Digital Surround EX aufgezeichneten Tonspuren von Filmen verwendet werden. Mit diesem zusätzlichen Kanal können Sie sich an mehr Dynamik und realistisch bewegtem Sound erfreuen, besonders mit Szenen mit „Flyover“- und „Fly-Around“-Effekten.

■ Dolby Pro Logic II

Dolby Pro Logic II repräsentiert eine wesentlich verbesserte Technik, die zur Dekodierung einer großen Anzahl von bestehender Dolby Surround-Software verwendet wird. Diese neue Technologie ermöglicht eine diskrete 5-Kanal-Wiedergabe mit 2 linken und rechten Frontkanälen, 1 Center-Kanal und 2 linken und rechten Surround-Kanälen (anstelle 1 Surround-Kanals bei konventioneller Pro Logic-Technologie). Die Music- und Game-Modi stehen auch für 2-Kanal-Quellen zusätzlich zu dem Movie-Modus zur Verfügung.

■ Dolby Pro Logic IIx

Bei Dolby Pro Logic IIx handelt es sich um eine neue Technologie, die eine diskrete Multikanal-Wiedergabe von 2-Kanal- oder Mehrkanal-Signalquellen ermöglicht. Außerdem steht ein Music-Modus für Musikwiedergabe, ein Movie-Modus für Spielfilme (nur für 2-Kanal-Signalquellen) und ein Game-Modus für Videospiele zur Verfügung.

■ Dolby Surround

Dolby Surround verwendet ein 4-Kanal-Analogaufnahmesystem, um realistische und dynamische Soundeffekte zu reproduzieren: 2 linke und rechte Frontkanäle (Stereo), einen Center-Kanal für den Dialog (Mono) und einen Surround-Kanal für spezielle Soundeffekte (Mono). Der Surround-Kanal reproduziert den Sound mit einem engen Frequenzbereich. Dolby Surround wird weit verbreitet mit fast allen Videobändern und Laserdisks sowie auch in vielen TV- und Kabelsendungen verwendet. Der in dieses Gerät eingebaute Dolby Pro Logic-Decoder verwendet ein Digitalsignal-Verarbeitungssystem, das die Lautstärke jedes Kanals automatisch stabilisiert, um die bewegten Soundeffekte und die Richtwirkung zu betonen.

■ DTS 96/24

DTS 96/24 bietet einen nie erreichten Pegel an Klangqualität für Mehrkanalsound auf DVD-Video, und ist vollständig zurück kompatibel mit allen DTS-Decodern. „96“ bezieht sich auf eine Abtastrate von 96 kHz (im Vergleich zu der typischen Abtastrate von 48 kHz). „24“ bezieht sich auf die 24-Bit Wortlänge. DTS 96/24 bietet eine Klangqualität, die transparent zu dem Original-96/24-Master und dem 96/24 5.1-Kanal-Sound mit vollwertigem Filmvideo für Musikprogramme und Film-Tonspuren auf DVD-Video ist.

■ DTS (Digital Theater Systems) Digital Surround

DTS Digital-Surround wurde entwickelt, um die analogen Tonspuren von Filmen mit 6-Kanal-Digital-Tonspur zu ersetzen, und gewinnt nun in Filmtheatern in aller Welt an Beliebtheit. Digital Theater Systems Inc. hat ein Heim-Theater-System entwickelt, so dass Sie nun die Tiefe des Sounds und die natürliche räumliche Repräsentation von DTS Digital-Surround auch in Ihrem Heim genießen können. Dieses System erzeugt praktisch verzerrungsfreien 6-Kanal-Sound (technisch gesprochen: einen linken, rechten und Center-Kanal, 2 Surround-Kanäle plus einen LFE 0.1-Kanal als Subwoofer für insgesamt 5.1-Kanäle). Das Gerät schließt einen DTS-ES-Decoder ein, der die Reproduktion von 6.1-Kanälen ermöglicht, indem der hintere Surround-Kanal zu dem bestehenden 5.1-Kanal-Format hinzugefügt wird.

■ Neo:6

Neo:6 decodiert die konventionellen 2-Kanal-Quellen für die 6-Kanal-Wiedergabe mit einem speziellen Decoder. Dieser ermöglicht die Wiedergabe mit Vollbereich-Kanälen höherer Kanaltrennung, gleich wie die Wiedergabe von diskreten Digitalsignalen. Zwei Modi stehen zur Verfügung: der „Music Modus“ für die Wiedergabe von Musikquellen und der „Cinema Modus“ für Filme.

Soundfeldprogramme

■ CINEMA DSP

Da die Dolby Surround und DTS Systeme ursprünglich für die Verwendung in Filmtheatern ausgelegt wurden, wird ihr Effekt am besten in einem Theater mit vielen Lautsprechern wahrgenommen, das für akustische Effekte ausgelegt ist. Da die Bedingungen in Ihrem Heim, wie zum Beispiel die Raumgröße, das Wandmaterial, die Anzahl der Lautsprecher usw., sehr unterschiedlich sein können, ist es unvermeidbar, dass auch Unterschiede in dem gehörten Sound auftreten. Basierend auf eine Vielzahl tatsächliche Messdaten, verwendet YAMAHA CINEMA DSP die YAMAHA Original-Soundfeldtechnologie, um Dolby Pro Logic, Dolby Digital und DTS Systeme zu kombinieren, damit Sie die visuelle und tonliche Erfahrung eines Filmtheaters auch in Ihrem Hörraum in Ihrem Heim genießen können.

■ SILENT CINEMA

YAMAHA hat einen natürlichen, realistischen DSP Soundeffekt-Algorithmus für Kopfhörer entwickelt. Die Parameter für Kopfhörer wurden für jedes Soundfeld eingestellt, so dass genaue Repräsentationen aller Soundfeldprogramme auch über Kopfhörer genossen werden können.

■ Virtual CINEMA DSP

YAMAHA hat einen Virtual CINEMA DSP Algorithmus entwickelt, der Ihnen das Vergnügen der DSP Soundfeld-Surround-Effekte auch ohne Surround-Lautsprecher gestattet, indem virtuelle Surround-Lautsprecher verwendet werden.

Es ist sogar möglich, Virtual CINEMA DSP mit einem minimalen Zwei-Lautsprecher-System zu genießen, das keinen Center-Lautsprecher einschließt.

Audio-Informationen

■ ITU-R

ITU-R ist der Radiokommunikationsabschnitt des ITU (International Telecommunication Union). ITU-R empfiehlt eine Standard-Lautsprecheranordnung, die in vielen kritischen Hörräumen verwendet wird, besonders für Mastering-Zwecke.

■ LFE 0.1-Kanal

Dieser Kanal dient für die Reproduktion der niedrigen Basssignale. Der Frequenzbereich dieses Kanals beträgt 20 Hz bis 120 Hz. Dieser Kanal wird als 0.1 gezählt, da er nur den niedrigen Frequenzbereich betont, wenn mit dem von anderen 5/6 Kanälen in einem Dolby Digital oder DTS 5.1/6.1-Kanalsystem reproduzierten Vollbereich verglichen.

■ PCM (Linear PCM)

Linear PCM ist ein SignalfORMAT, unter dem ein Analog-Audiosignal digitalisiert, aufgezeichnet und übertragen wird, ohne jegliche Komprimierung zu verwenden. Dies wird als eine Methode für die Aufnahme von CDs und DVD-Audio verwendet. Das PCM System verwendet eine Technik für die Abtastung der Größe des Analogsignals während einer sehr kleinen Zeitspanne. Mit der „Pulse Code Modulation“ wird das Analogsignal in Impulse codiert und danach für die Aufnahme moduliert.

■ Abtastfrequenz und Anzahl der quantisierten Bit

Wenn ein Analog-Audiosignal digitalisiert wird, wird die Anzahl der Abtastungen des Signals pro Sekunde als Abtastfrequenz bezeichnet, wogegen der Feinheitsgrad bei der Umwandlung des Soundpegels in einen numerischen Wert als Anzahl der quantisierten Bit bezeichnet wird. Der Bereich der Bitraten, die wiedergegeben werden können, wird anhand der Abtastfrequenz bestimmt, wogegen der die Soundpegeldifferenz darstellende Dynamikbereich durch die Anzahl der quantisierten Bit bestimmt wird. Im Prinzip wird mit höherer Abtastfrequenz der wiederzugebende Frequenzbereich verbreitert, und mit der Zunahme der Anzahl der quantisierten Bit kann der Soundpegel feiner reproduziert werden.

Videosignalinformationen

■ Komponentenvideosignal

Bei dem Komponentenvideosignal-System wird das Videosignal in das Y Signal für die Luminanz und die P_B und P_R Signale für die Chrominanz aufgetrennt. Die Farbe kann mit diesem System naturgetreuer reproduziert werden, da jedes dieser Signale unabhängig von dem anderen ist. Das Komponentensignal wird auch als „Farbdifferenzsignal“ bezeichnet, da das Luminanzsignal von dem Farbsignal subtrahiert wird.

Ein Monitor mit Komponenteneingangsbuchsen ist erforderlich, um das Komponentensignal als Ausgang verwenden zu können.

■ Kompositvideosignal

Bei dem Kompositvideosignal-System besteht das Videosignal aus den drei Grundelementen eines Videobildes: Farbe, Helligkeit und Synchronisationsdaten. Eine Kompositvideobuchse an einer Videokomponente überträgt diese drei Elemente gemeinsam.

■ S-Videokabel

Bei dem S-video Signalsystem wird das Videosignal, das normalerweise unter Verwendung eines Stiftkabels in das Y Signal für die Luminanz (Leuchtdichte) sowie das C Signal für die Chrominanz (Farbsignal) aufgetrennt und übertragen wird, über das S-video Kabel übertragen. Die Verwendung der S VIDEO-Buchse eliminiert Übertragungsverluste in dem Videosignal und gestattet Aufnahme und Wiedergabe von noch schöneren Bildern.

TECHNISCHE DATEN

AUDIOABSCHNITT

- Minimale Musik-Ausgangsleistung für Front-, Center-, Surround- und hinteren Surround-Lautsprecher
20 Hz bis 20 kHz, 0,06% Klirr, 8 Ω 85 W
- Maximale Ausgangsleistung (EIAJ)
[Modelle für Asien, Korea und allgemeine Gebiete]
1 kHz, 10% Klirr, 8 Ω 125 W
- Dynamikleistung (IHF)
8/6/4/2 Ω 115/150/185/230 W
- Ausgangsleistung nach DIN
[Modelle für Großbritannien und Europa]
1 kHz, 0,7% Klirr, 4 Ω 130 W
- Ausgangsleistung nach IEC
[Modelle für Großbritannien, Europa und Asien]
1 kHz, 0,06% Klirr, 8 Ω 95 W
- Dämpfungsfaktor (IHF)
20 Hz bis 20 kHz, 8 Ω 120 oder mehr
- Frequenzgang
CD-Klemme bis L/R Frontlautsprecher
..... 10 Hz bis 100 kHz, -3 dB
- Gesamtklirrfaktor
CD, etc. bis L/R Frontlautsprecher (20 Hz bis 20 kHz, 40 W, 8 Ω)
..... 0,06% oder weniger
- Signal-Rauschspannungsabstand (IHF-A Netzwerk)
CD (250 mV) bis L/R Frontlautsprecher, Effekt ausgeschaltet
..... 100 dB oder mehr
- Restrauschen (IHF-A Netzwerk)
L/R Frontlautsprecher 150 µV oder weniger
- Kanaltrennung (1 kHz/10 kHz)
CD (5,1 kΩ abgeschlossen) bis L/R Frontlautsprecher
..... 60 dB/45 dB oder mehr
- Klangregler (L/R Frontlautsprecher)
BASS Boost/Cut ±10 dB/60 Hz
TREBLE Boost/Cut ±10 dB/20 kHz
- Kopfhörerausgang 150 mV/100 Ω
- Eingangsempfindlichkeit/Eingangsimpedanz
CD usw. 200 mV/47 kΩ
MULTI CH INPUT 200 mV/47 kΩ
- Ausgangspegel/Ausgangsimpedanz
REC OUT 200 mV/1,2 kΩ
SUBWOOFER 4 V/1,2 kΩ

VIDEOABSCHNITT

- Videosignaltyp PAL/NTSC
- Signal-Rauschspannungsabstand 50 dB oder mehr
- Frequenzgang (MONITOR OUT)
Komposit, S-video 5 Hz bis 10 MHz, -3 dB
Komponenten 5 Hz bis 60 MHz, -3 dB

UKW-ABSCHNITT

- Empfangsbereich
[Modelle für U.S.A. und Kanada] 87,5 bis 107,9 MHz
[Modelle für Asien und allgemeine Gebiete]
..... 87,5/87,50 bis 108,0/108,00 MHz
[Andere Modelle] 87,50 bis 108,00 MHz
- Nutzepfndlichkeit (IHF) 1,0 µV (11,2 dBf)
- Signal-Rauschspannungsabstand (IHF)
Mono/Stereo 76 dB/70 dB
- Klirrfaktor (1 kHz)
Mono/Stereo 0,2%/0,3%
- Stereo-Kanaltrennung (1 kHz) 42 dB
- Frequenzgang 20 Hz bis 15 kHz, +0,5, -2 dB

MW-ABSCHNITT

- Empfangsbereich
[Modelle für U.S.A. und Kanada] 530 bis 1710 kHz
[Modelle für Asien und allgemeine Gebiete]
..... 530/531 bis 1710/1611 kHz
[Andere Modelle] 531 bis 1611 kHz
- Nutzepfndlichkeit 300 µV/m

ALLGEMEINES

- Netzspannung/-frequenz
[Modelle für U.S.A. und Kanada] 120 V, 60 Hz
[Modell für Australien] 240 V, 50 Hz
[Modell für Korea] 220 V, 60 Hz
[Modelle für Großbritannien und Europa] 230 V, 50 Hz
[Modell für allgemeine Gebiete]
..... 110/120/220/230-240 V, 50/60 Hz
[Modell für Asien] 220/230-240 V, 50/60 Hz
- Leistungsaufnahme
[Modelle für U.S.A. und Kanada] 350 W/440 VA
[Andere Modelle] 360 W
- Leistungsaufnahme im Bereitschaftsmodus 0,1 W oder weniger
- Kaltgeräte-Steckdosen
[Modelle für Großbritannien und Australien]
..... 1 (Gesamt max. 100 W)
[Modelle für U.S.A. und Kanada] 2 (Gesamt max. 100 W)
[Modelle für Europa, Asien und allgemeine Gebiete]
..... 2 (Gesamt max. 50 W)
- Abmessungen (B x H x T) 435 x 161 x 416 mm
- Gewicht 11 kg

OBSERVERA: LÄS DETTA INNAN ENHETEN TAS I BRUK.

- 1 Läs noga denna bruksanvisning för att kunna ha största möjliga nöje av enheten. Förvara bruksanvisningen nära till hands för framtida referens.
- 2 Installera denna ljudanläggning på ett väl ventilerat, svalt, torrt, rent ställe, och håll den borta från ställen som utsätts för solsken, värmekällor, vibrationer, damm, fukt och/eller kyla. Lämna ett fritt utrymme på minst 30 cm ovanför enheten, minst 20 cm på höger och vänster sida och minst 20 cm på baksidan.
- 3 Placera enheten på behörigt avstånd från andra elapparater, motorer, transformatorer och annat som kan orsaka störningar.
- 4 Utsätt inte enheten för hastiga temperaturväxlingar och placera den inte på ett ställe där luftfuktigheten är hög (t.ex. nära en luftfuktare) då fuktbildning i enheten skapar risk för brand, elstötar, skador på enheten eller personskador.
- 5 Placera inte enheten på ett ställe där främmande föremål kan tränga in i den eller där den kan utsättas för droppar eller vattenstänk. Placera aldrig det följande ovanpå enheten:
 - Övriga apparater då sådana kan orsaka skador och/eller missfärgning av enhetens hölje.
 - Brännbara föremål (t.ex. stearinljus) då sådana skapar risk för brand, skador på enheten och/eller personskador.
 - Vätskebehållare som kan falla och spilla vätska över enheten, vilket skapar risk för elstötar och/eller skador på enheten.
- 6 Täck aldrig över enheten med en tidning, duk, gardin el.dyl. då detta skapar risk för överhettning. En alltför hög temperatur inuti enheten kan leda till brand, skador på enheten och/eller personskador.
- 7 Anslut inte enheten till ett vägguttag förrän samtliga övriga anslutningar slutförts.
- 8 Använd aldrig enheten vänd upp och ned. Detta kan leda till överhettning som orsakar skador.
- 9 Hantera inte tangenter, reglage och kablar onödigt hårdhänt.
- 10 Fatta tag i själva kontakten när nätkabeln kopplas bort från vägguttaget; dra aldrig i kabeln.
- 11 Använd aldrig några kemiska lösningar för rengöring då dessa kan skada ytbehandlingen. Använd en ren, torr trasa.
- 12 Använd endast den spänning som står angiven på enheten. Anslutning till en strömkälla med högre spänning än den angivna kan orsaka brand, skador på enheten och/eller personskador. YAMAHA åtar sig inget ansvar för skador beroende på att enheten används med en spänning utöver den angivna.
- 13 Koppla bort nätkabeln från vägguttaget för att undvika skador p.g.a. blixtnedslag om ett åskväder uppstår.
- 14 Försök aldrig att utföra egna reparationer. Kontakta en kvalificerad tekniker från YAMAHA om servicebehov föreligger. Du får inte under några omständigheter ta av höljet.
- 15 Koppla bort nätkabeln från vägguttaget om enheten inte ska användas under en längre tid (t.ex. under semestern).
- 16 Läs avsnittet "FELSÖKNING" om vanligt förekommande driftsproblem innan du förutsätter att enheten är söndrig.
- 17 Innan enheten flyttas ska du trycka på **STANDBY/ON** för att ställa den i beredskapsläge och sedan koppla bort nätkabeln från vägguttaget.

VARNING

UTSÄTT INTE ENHETEN FÖR REGN ELLER FUKT DÅ DETTA SKAPAR RISK FÖR BRAND ELLER ELSTÖTAR.

Den här enheten är inte bortkopplad från nätströmmen så länge den är inkopplad i vägguttaget, även om själva enheten är avstängd. Detta tillstånd kallas för beredskapsläget (standby). Enheten är konstruerad för att förbruka en mycket liten mängd ström i detta tillstånd.

OBSERVERA

Apparaten kopplas inte bort från växelströmskällan (nätet) så länge som den är ansluten till vägguttaget, även om själva apparaten har stängts av.

ADVARSSEL

Netspændingen til dette apparat er IKKE afbrudt, så længe netledningen sidder i en stikkontakt, som er t endt – også selvom der er slukket på apparatets afbryder.

VAROITUS

Laitteen toisiopiiriin kytketty käyttökytkin ei irroita koko laitetta verkosta.

INNEHÅLL

INLEDNING

EGENSKAPER	2
FÖRBEREDELSE	3
Medföljande tillbehör	3
Isättning av batterier i fjärrkontrollen	3
BESKRIVNING AV REGLAGE M.M.	4
Frontpanelen	4
Fjärrkontrollen	6
Användning av fjärrkontrollen	7
Frontpanelens display	8
Bakpanelen	10

FÖRBEREDELSE

HÖGTALARINSTALLATION	11
Högtalarnas placering	11
Högtalaranslutningar	12
ANSLUTNINGAR	14
Innan komponenter ansluts	14
Anslutning av videokomponenter	15
Anslutning av ljudkomponenter	18
Anslutning av FM- och AM-antennerna	19
Nätanslutning	20
Inställning av högtalarimpedans	21
Strömpåslag	21
GRUNDLÄGGANDE INSTÄLLNINGAR	22
Använda BASIC SETUP-menyn	22

GRUNDLÄGGANDE MANÖVRERING

AVSPELNING	25
Grundläggande manövrering	25
Val av ljudfältprogram	27
Val av inmatningslägen	31
FM/AM-MOTTAGNING	33
Automatisk och manuell stationsinställning	33
Förinställning av radiostationer	34
Inställning av förvaldsstationer	36
Växla förinställda stationer	37
Radiodatasystem-mottagning	38
Ändring av radiodatasystem-läge	39
Funktionen PTY SEEK	40
Funktionen EON	41
INSPELNING	42

LJUDFÄLTSPROGRAM

BESKRIVNINGAR AV LJUDFÄLTSPROGRAM	43
För film/videokällor	43
För musikkällor	45

AVANCERAD ANVÄNDNING

AVANCERAD MANÖVRERING	46
Användning av insomningstimern	46
Manuell justering av högtalarnivåer	47
MENYN SET MENU	48
Användning av menyn SET MENU	49
1 SOUND MENU	50
2 INPUT MENU	52
3 OPTION MENU	53
MENYN ADVANCED SETUP	55
FJÄRRKONTROLLENS FUNKTIONER	57
Kontrollområde	57
Inställning av fjärrstyrningskoder	58
Styrning av andra komponenter	59

YTTERLIGARE INFORMATION

REDIGERING AV LJUDFÄLTSPARAMETRAR	60
Vad är ett ljudfält?	60
Ändra parameterinställningar	60
BESKRIVNINGAR AV LJUDFÄLTSPARAMETRAR	62
FELSÖKNING	64
ÅTERSTÄLLNING AV FABRIKSFÖRVALEN	68
ORDLISTA	69
Ljudformat	69
Ljudfältprogram	70
Ljudinformation	70
Videosignalinformation	71
TEKNISKA DATA	72

INLEDNING

FÖRBEREDELSE

GRUNDLÄGGANDE
MANÖVRERING

LJUDFÄLTSPROGRAM

AVANCERAD
ANVÄNDNING

YTTERLIGARE
INFORMATION

Svenska

EGENSKAPER

Inbyggd 6-kanals effektförstärkare

- ◆ Minimum uteffekt RMS
(0,06% övertonsdistorsion, 20 Hz till 20 kHz, 8 Ω)
Fram: 85 W + 85 W
Mitt: 85 W
Surround: 85 W + 85 W
Bakre surround: 85 W

Ljutfältsegenskaper

- ◆ Patentskyddad YAMAHA-teknik för att skapa ljutfält
- ◆ Dolby Digital/Dolby Digital EX-dekoder
- ◆ DTS/DTS-ES Matrix 6.1-, Discrete 6.1-, DTS Neo:6-, DTS 96/24-dekoder
- ◆ Dolby Pro Logic/Dolby Pro Logic II/Dolby Pro Logic IIx-dekoder
- ◆ Virtual CINEMA DSP
- ◆ SILENT CINEMA™

Sofistikerad AM/FM-tuner

- ◆ Förinställning av 40 valfria snabbvalsstationer
- ◆ Automatisk förinställning
- ◆ Förmåga att växla förinställda stationer (förvalsredigering)

Andra egenskaper

- ◆ 192-kHz/24-bitars D/A-omvandlare
- ◆ Meny SET MENU med poster för optimering av receivern enligt aktuellt ljud- och videosystem
- ◆ 6 extra ingångar för separat flerkanalig inmatning
- ◆ Möjlighet till in- och utmatning av S-videosignaler
- ◆ Möjlighet till in- och utmatning av komponentvideosignaler
- ◆ In/utgångar för optiska och koaxiala digitala ljudsignaler
- ◆ Insomningstimer
- ◆ Natlyssningslägen för film och musik
- ◆ Fjärrkontroll med förinställda fjärrstyrningskoder

- y indikerar tips för användningen.
- Vissa funktioner kan utföras genom att använda antingen knapparna på huvudenheten eller på fjärrkontrollen. I de fall då beteckningarna för fjärrkontrollens och huvudenhetens knappar skiljer sig, anges beteckningen för fjärrkontrollens knapp inom parentes.
- Denna bruksanvisning är tryckt före tillverkningen av produkten. Utförande och tekniska data kan delvis ändras på grund av förbättringar etc. I händelse det skulle finnas några skillnader mellan bruksanvisningen och produkten, har produkten företräde.



Tillverkad på Dolby Laboratories licens.

“Dolby”, “Pro Logic”, “Surround EX” och dubbel-D-symbolen är varumärken tillhörande Dolby Laboratories.



“DTS”, “DTS-ES”, “Neo:6” och “DTS 96/24” är varumärken tillhörande Digital Theater Systems, Inc.

SILENT™
CINEMA

“SILENT CINEMA” är ett varumärke som tillhör
YAMAHA CORPORATION.

FÖRBEREDELSE

Medföljande tillbehör

Var god kontrollera att följande saker finns med i förpackningen.

Fjärrkontroll

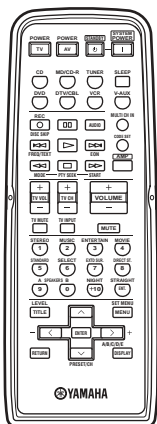

Batterier (2)
(AA, R06, UM-3)

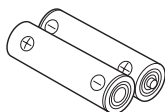

FM-inomhusantenn

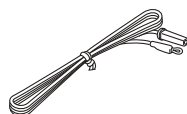

AM-ramantenn

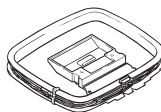

75-ohms/300-ohms
antennadapter (gäller modell
till Storbritannien)

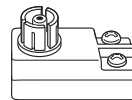

Isättning av batterier i fjärrkontrollen

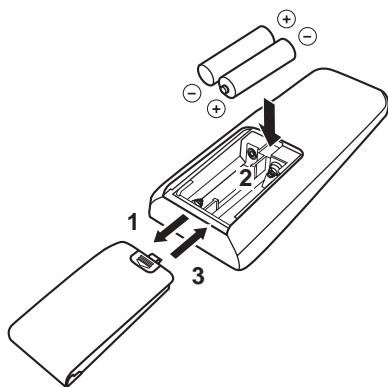

- 1 Tryck på delen ▼ och skjut upp batterifackets lock.
- 2 Sätt i de två medföljande batterierna (AA, R06, UM-3) i enlighet med polmarkeringarna (+ / -) inuti batterifacket.
- 3 Skjut tillbaka locket tills det klickar på plats.

Att observera angående batterierna

- Använd inte gamla batterier tillsammans med nya.
- Använd inte olika typer av batterier (t.ex. alkaliska batterier och manganbatterier) tillsammans. Läs noga vad som står på batteriförpackningen, eftersom dessa olika typer av batterier kan ha samma form och färg.
- Gör dig av med batterierna omedelbart om de skulle ha läckt. Undvik att vidröra det ämne som har läckt ut, och försök undvika att det kommer i kontakt med kläder etc. Rengör batterifacket noggrant innan nya batterier isätts.
- Kasta inte batterier tillsammans med vanliga sopor, utan avyttra dem i enlighet med lokala bestämmelser.

Om det inte sitter några batterier i fjärrkontrollen i mer än 2 minuter, eller om förbrukade batterier får sitta kvar i fjärrkontrollen, kan det hända att innehållet i minnet försvinner. Om minnet skulle ha raderats: sätt in nya batterier, ställ in fjärrstyrningskoden och programmera på nytt inlärd funktioner som har raderats.

BESKRIVNING AV REGLAGE M.M.

Frontpanelen

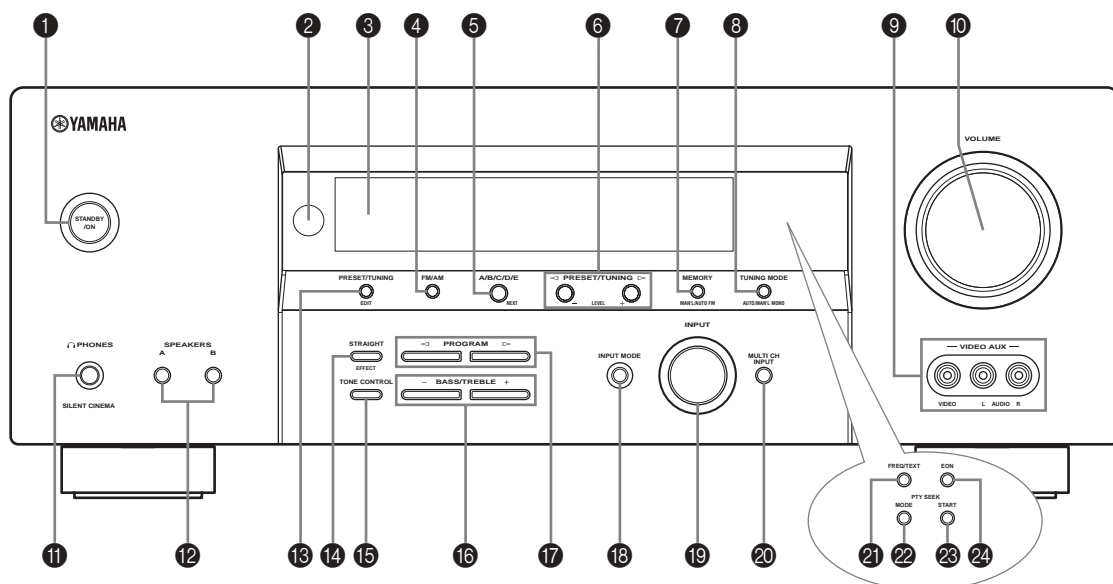

1 **STANDBY/ON**

Med denna knapp slår man på receivern eller ställer den i beredskapsläget. När receivern slås på hörs ett klickljud och därefter dröjer det 4 till 5 sekunder innan den kan återge något ljud.

Anmärkning

I beredskapsläget konsumerar denna enhet en liten mängd ström, för att kunna ta emot infraröda signaler från fjärrkontrollen.

2 **Fjärrkontrollsensor**

Sensorn tar emot signaler från fjärrkontrollen.

3 **Frontpanelens display**

På displayen visas information om enhetens driftstatus.

4 **FM/AM**

Med denna knapp ändrar man mottagningsband i tunerläget.

5 **A/B/C/D/E, NEXT**

Med denna knapp väljer man en av de 5 grupperna med förvalstationer (A till E) när enheten står i tunerläge. Med denna knapp väljer man högtalarkanal för justering när enheten inte står i tunerläge.

6 **PRESET/TUNING | /h, LEVEL -/+**

Med dessa knappar väljer man förvalstationsnummer 1 till 8 när ett kolon (:) visas bredvid indikeringen för mottagningsband på frontpanelens display när enheten står i tunerläge. När inget kolon (:) visas, väljer man stationsfrekvens med dessa knappar.

Med dessa knappar justerar man nivån för högtalarkanalerna som valdes med A/B/C/D/E (NEXT) när enheten inte står i tunerläge.

7 **MEMORY (MAN'L/AUTO FM)**

Med denna knapp lagrar man en station i minnet. Håll knappen intryckt i mer än 3 sekunder för att starta automatisk förinställning.

8 **TUNING MODE (AUTO/MAN'L MONO)**

Med denna knapp växlar man mellan automatisk frekvensinställning (indikatorn AUTO på) och manuell frekvensinställning (indikatorn AUTO av).

9 **VIDEO AUX-in/utgångar**

Ljud- och videosignaler från en bärbar extern källa, t.ex. en spelkonsol, kan matas in via dessa ingångar. Välj V-AUX som ingångskälla för att återge de signaler som matas in via dessa ingångar.

10 **VOLUME**

Med detta reglage styr man utnivån för alla ljudkanaler. Detta reglage påverkar inte nivån för REC OUT.

A Hörlursutgången PHONES (SILENT CINEMA)

Denna utgång matar ut signaler för enskilt lyssnande med hörlurar. Inga signaler matas ut till OUTPUT-utgångarna eller till högtalarna, när ett par hörlurar är anslutna.

Alla Dolby Digital- och DTS-ljudsignaler mixas ner till vänster och höger hörlurskanal.

B SPEAKERS A/B

Varje gång du trycker på respektive knapp slår du på eller av den uppsättning framhögtalare som är anslutna till kontakterna A och/eller B på bakpanelen.

C PRESET/TUNING (EDIT)

Med denna knapp växlar man funktionen för PRESET/TUNING | / h (LEVEL -/+) mellan val av förvalsnummer och frekvensinställning.

D STRAIGHT (EFFECT)

Med denna knapp kopplar man in eller ur ljudfälten. När STRAIGHT är valt, utmatas insignaler (2-kanaliga eller flerkanaliga) direkt från respektive högtalare utan någon form av effektbehandling.

E TONE CONTROL

Använd denna knapp för justering av balansen mellan bas/diskant för vänster och höger framhögtalare (se sidan 26).

F BASS/TREBLE -/+

Använd denna knapp för justering av balansen mellan bas/diskant för vänster och höger framhögtalare (i kombination med CONTROL).

G PROGRAM | / h

Använd dessa knappar för att välja ljudfältsprogram (se sidan 26).

H INPUT MODE

Man denna knapp anger man vilken inmatad signaltyp (AUTO, DTS, ANALOG) som ska prioriteras, när en komponent är ansluten till två eller flera ingångar på receivern (se sidan 31).

I H Ingångsväljaren INPUT

Med denna ratt väljer man den ingångskälla som man vill lyssna på eller titta på.

J MULTI CH INPUT

Med denna knapp väljer man den källa som är ansluten till ingångarna MULTI CH INPUT. När detta väljs, har MULTI CH INPUT-källan prioritet över den källa som valts med INPUT (eller med fjärrkontrollens knappar för ingångsval).

■ Knappar för radiodatasystem-mottagning

K FREQ/TEXT

Tryck på denna knapp vid mottagning av en radiodatasystem-station för att växla visningen mellan PS-läget, PTY-läget, RT-läget, CT-läget (om stationen erbjuder dessa radiodatasystem-datatjänster) och/eller frekvensvisning i den ordningen (se sidan 39).

L PTY SEEK MODE

Tryck på denna knapp för att ställa in PTY SEEK-läget på receivern (se sidan 40).

M PTY SEEK START

Tryck på denna knapp för att påbörja sökning efter en station efter att ha valt önskad programtyp i PTY SEEK-läget (se sidan 40).

N EON

Tryck på denna knapp för att välja en radioprogramtyp (NEWS, INFO, AFFAIRS, SPORT) som tunern ska ställa in automatiskt (se sidan 41).

Fjärrkontrollen

Detta avsnitt beskriver funktionen för varje knapp på fjärrkontrollen som används för att styra receivern. För att styra andra komponenter, se "FJÄRRKONTROLLENS FUNKTIONER" på sidan 57.

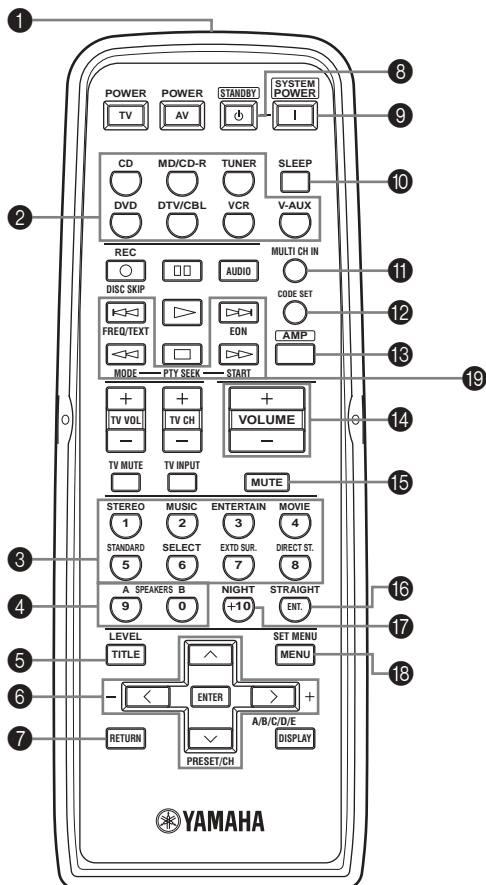

1 Fönster för infraröda signaler

Infraröda styrsignaler matas ut från detta fönster. Rikta detta fönster mot den komponent som ska styras.

2 Ingångsväljare

Med dessa knappar väljer man ingångskälla och ändrar kontrollområdet.

3 Väljare för ljudfältsprogram/sifferknappar

Använd dessa knappar för att välja ljudfältprogram. Använd numren 1 till 8 för att välja förinställda stationer när receivern står i tunerläge.

Använd knappen SELECT till att välja återgivning av surroundljud från en 2-kanalig källa (se sidan 29).

Använd knappen EXT D SUR. till att växla mellan 5.1- och 6.1-kanals uppspelning av flerkanalig programvara (se sidan 28). Använd knappen DIRECT ST. till att välja återgivning av naturtroget hi-fi-ljud från en 2-kanalig källa (se sidan 30).

4 SPEAKERS A/B

Vid tryck på en av dessa knappar kopplas den uppsättning framhögtalare som är anslutna till högtalarutgångarna A respektive B på baksidan in eller ur.

5 LEVEL

Med denna knapp väljer man den högtalarkanal som ska justeras, och ställer in nivån.

6 Markörknappar u / d / j / i / ENTER

Använd dessa för att välja och justera ljudfältsparmetrar eller alternativ på SET MENU.

Tryck på i för att välja en förvalsgrupp (från A till E) medan receivern är i tunerläget.

Tryck på u / d för att välja ett förvalsnummer (från 1 till 8) medan receivern är i tunerläget.

7 RETURN

Med denna knapp återgår man till föregående menynivå vid justering av SET MENU-parametrar.

8 STANDBY

Med denna knapp ställer man receivern i beredskapsläge.

9 SYSTEM POWER

Med denna knapp slår man på strömmen till receivern.

0 SLEEP

Med denna knapp ställer man in insomningstimern.

A MULTI CH IN

Använd denna knapp till att välja multi-channel input (flerkanalinsmatning) vid användning av en extern dekoder (etc.).

B CODE SET

Använd denna knapp till att ställa in fjärrstyrningskoder (se sidan 58).

C AMP

Tryck här för att välja AMP-läget. AMP-läget måste väljas för att kunna styra huvudenheten.

D VOLUME +/-

Med dessa knappar höjer eller sänker man volymnivån.

E MUTE

Med denna knapp dämpar man ljudet. Tryck på knappen igen för att återställa ljudet till föregående volymnivå.

F STRAIGHT

Med denna knapp kopplar man in eller ur ljudfalten. När STRAIGHT är valt, utmatas insignaler (2-kanaliga eller flerkanaliga) direkt från respektive högtalare utan någon form av effektbehandling.

G NIGHT

Med denna knapp slår man på eller av nattlyssningslägena (se sidan 30).

H SET MENU

Med denna knapp aktiverar man SET MENU-funktionen.

I Knappar för radiodatasystem-mottagning**FREQ/TEXT**

Tryck på denna knapp vid mottagning av en radiodatasystem-station för att växla visningen mellan PS-läget, PTY-läget, RT-läget, CT-läget (om stationen erbjuder dessa radiodatasystem-datatjänster) och/eller frekvensvisning i den ordningen (se sidan 39).

PTY SEEK MODE

Tryck på denna knapp för att ställa in PTY SEEK-läget på receiveern (se sidan 40).

PTY SEEK START

Tryck på denna knapp för att påbörja sökning efter en station efter att ha valt önskad programtyp i PTY SEEK-läget (se sidan 40).

EON

Tryck på denna knapp för att välja en radioprogramtyp (NEWS, INFO, AFFAIRS, SPORT) som tunern ska ställa in automatiskt (se sidan 41).

Användning av fjärrkontrollen

Fjärrkontrollen sänder en riktad infraröd stråle. Se till att rikta fjärrkontrollen direkt mot fjärrkontrollsensorn på huvudenheten när du använder fjärrkontrollen för att styra enheten.

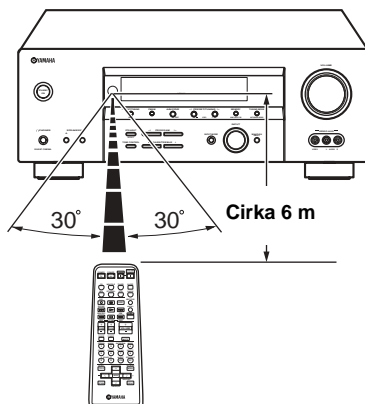
**Handhavande av fjärrkontrollen**

- Spill inte vatten eller andra vätskor på fjärrkontrollen.
- Tappa inte fjärrkontrollen.
- Fjärrkontrollen ska inte läggas eller förvaras på platser där följande förhållanden råder:
 - hög luftfuktighet, som t.ex. nära ett bad
 - hög temperatur, som t.ex. nära ett värmeelement eller en kamin
 - mycket låg temperatur
 - mycket dammigt

Frontpanelens display

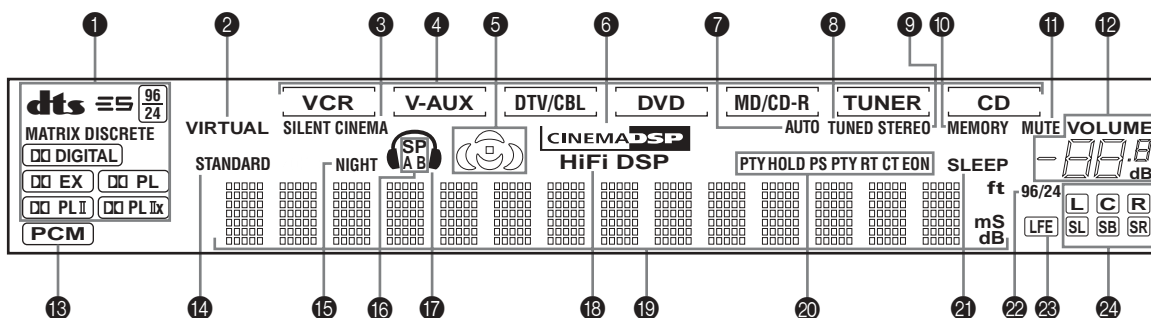

1 Indikatorer för dekodrar

När någon av dekodrarna i receptorn aktiveras tänds respektive indikator.

2 Indikatorn VIRTUAL

Denna indikator tänds när Virtual CINEMA DSP används (se sidan 31).

3 Indikatorn SILENT CINEMA

Denna indikator tänds när hörlurar ansluts och ett ljudfältsprogram väljs (se sidan 26).

4 Indikatorer för ingångskälla

En markör tänds för att visa vilken ingångskälla som är vald.

5 Ljudfältindikatorer

Dessa indikatorer lyser för att visa aktivt DSP-ljudfält.

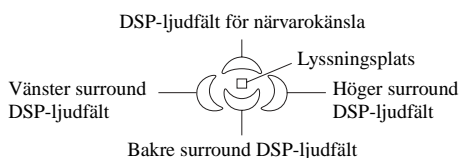

6 Indikatorn CINEMA DSP

Denna indikator tänds när man väljer ett CINEMA DSP-ljudfältsprogram.

7 Indikatorn AUTO

Denna indikator tänds för att indikera att automatisk stationsinställning kan göras.

8 Indikatorn TUNED

Denna indikator tänds när receptorn tar emot en radiostation.

9 Indikatorn STEREO

Denna indikator tänds när receptorn tar emot en stark signal för en FM-sändning i stereo medan AUTO-indikatorn är tänd.

10 Indikatorn MEMORY

Denna indikator blinkar för att ange att en station kan lagras i minnet.

A Indikatorn MUTE

Denna indikator blinkar medan MUTE-funktionen är inkopplad.

B VOLUME-nivåindikering

Här visas aktuell volymnivå.

C Indikatorn PCM

Denna indikator tänds när receptorn återger digitala ljudsignaler i PCM (pulskodmodulering).

D Indikatorn STANDARD

Denna indikator tänds vid val av Surround Standard eller Surround Enhanced (se sidan 29).

E Indikatorn NIGHT

Denna indikator tänds när nattlyssningsläget väljs.

F Indikatorerna SP A B

Dessa indikatorer tänds i enlighet med vilken uppsättning framhögtalare som har valts. Båda indikatorerna tänds om båda uppsättningarna högtalare väljs.

G Hörlursindikator

Denna indikator tänds när ett par hörlurar ansluts.

H Indikatorn HiFi DSP

Denna indikator tänds när man väljer ett HiFi DSP-ljudfältsprogram.

I Visningsfält för diverse information

Här visas den aktuella ljudfältsbeteckningen och annan information vid justering eller ändring av inställningar.

J Radiodatasystem-indikatorer

Den eller de radiodatasystem-tjänster som en inställd radiodatasystem-station erbjuder anges genom att motsvarande indikatorer tänds.

EON tänds vid mottagning av en radiodatasystem-station som sänder EON-datatjänster.

PTY HOLD tänds vid stationssökning i läget PTY SEEK.

K Indikatorn SLEEP

Denna indikator tänds när insomningstimern kopplas in.

L Indikatorn 96/24

Denna indikator tänds när en DTS 96/24-signal matas in i receiveern.

M Indikatorn LFE

Denna indikator tänds när insignalen innehåller LFE-signalen.

**N Indikatorer för ingångskanal/
högtalarindikatorer**

Kanalkomponenterna i gällande digital insignal indikeras här.

Antalet anslutna högtalare i SPEAKERS (sidan 23), eller den kanal som håller på att justeras i SP LEVEL (sidan 51) anges.

Bakpanelen

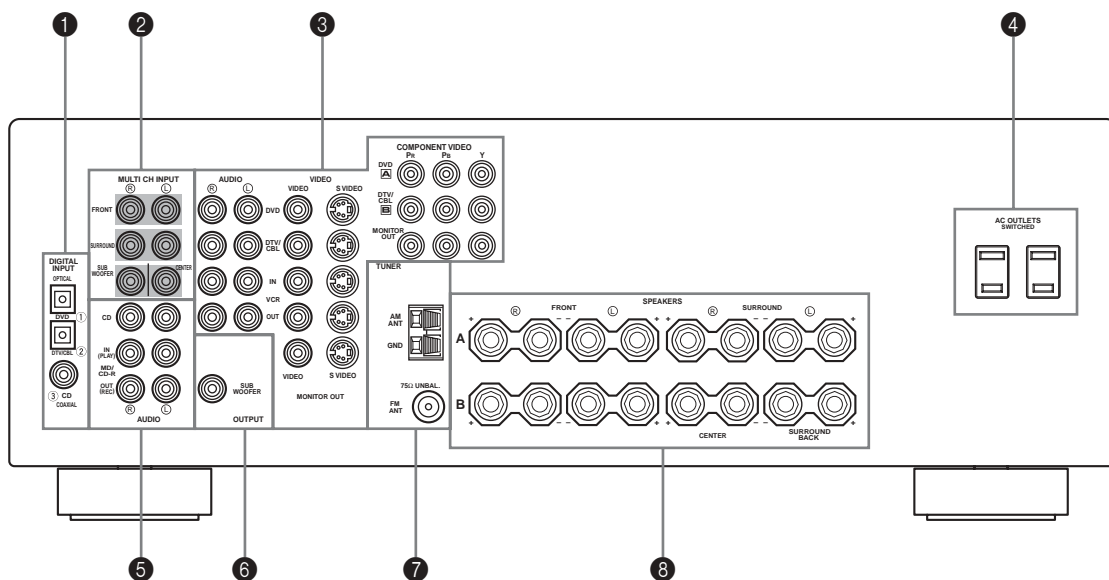

1 DIGITAL INPUT-in/utgångar

Vi hänvisar till sidorna 15, 17 och 18 angående detaljer.

2 MULTI CH INPUT-in/utgångar

Se sidan 16 för information om anslutningar.

3 In/utgångar för videokomponenter

Vi hänvisar till sidorna 15 och 17 för information om anslutningar.

4 AC OUTLET(S)

Använd dessa nätuttag till att förse andra AV-komponenter med ström (se sidan 20).

5 In/utgångar för ljudkomponenter

Se sidan 18 för information om anslutningar.

6 SUBWOOFER OUTPUT-koppling

Se sidan 13 för information om anslutningar.

7 Antenngångar

Se sidan 19 för information om anslutningar.

8 Högtalarkontakter

Se sidan 13 för information om anslutningar.

HÖGTALARINSTALLATION

Högtalarnas placering

Illustrationerna nedan visar en standardmässig högtalaruppställning enligt ITU-R*. Denna uppställning kan användas för CINEMA DSP och flerkanaliga ljudkällor.

* ITU-R är sektorn för radiokommunikation under den internationella telekommunikationsunionen ITU (International Telecommunication Union).

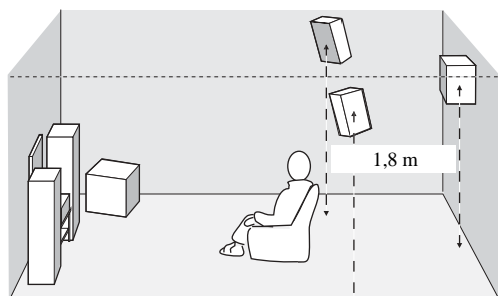
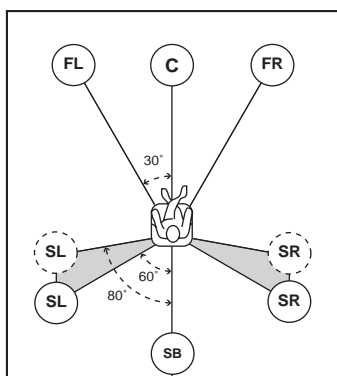

Framhögtalare (FR och FL)

Framhögtalarna används för huvudljudet plus effektljuden. Placera dessa högtalare på lika stort avstånd från den ideala lyssningsplatsen. Avståndet från de båda högtalare till vardera sidan av videomonitorn ska vara detsamma.

Mitthögtalare (C)

Mitthögtalaren är för mittkanalens ljud (dialog, sång etc.). Om det av någon anledning inte skulle passa att ha en mitthögtalare går det att klara sig utan en. Men det bästa resultatet erhåller man dock med ett fullständigt system. Mitthögtalarens framsida ska vara kant i kant med videomonitorns framsida. Placera högtalaren mitt emellan framhögtalarna och så nära monitorn som möjligt, till exempel direkt ovanpå eller under den.

Surroundhögtalare (SR och SL)

Surroundhögtalarna används för effekt- och surroundljud. Placera dessa högtalare bakom lyssningsplatsen, riktade en aning inåt och ungefär 1,8 m över golvet.

Bakre surroundhögtalare (SB)

Den bakre surroundhögtalaren kompletterar surroundhögtalarna och gör för mer verklighetstroga förflyttningar fram-till-bak. Placera denna högtalare direkt bakom lyssningsplatsen och på samma höjd som surroundhögtalarna.

Subwoofer

Bruk av en subwoofer, till exempel YAMAHA Active Servo Processing Subwoofer System, är effektivt inte bara för förstärkning av basfrekvenserna från en eller alla kanaler, utan också för naturtrogen återgivning av LFE-kanalen (lågfrekvenseffekt) som är inkluderad i skivor med Dolby Digital och DTS. Placeringen av subwoofern är inte så kritisk, eftersom låga basljud inte är riktningsskänliga. Det är dock bättre att placera subwoofern nära framhögtalarna. Vrid den en aning in mot rummets mitt för att minska vägreflektioner.

Högtalaranslutningar

Se till att vänster kanal (L), höger kanal (R), "+" (röd) och "-" (svart) ansluts rätt. Om anslutningarna är felaktiga hörs inget ljud från högtalarna, och om högtalarnas polaritet är felaktig kommer ljudet att låta onaturligt och sakna bas.

OBSERVERA

- Om högtalare med 4 eller 6 ohms impedans ska användas, så se till att ställa in högtalarimpedansen på receiveern på 4 ohm före användning (se sidan 21).
- Var noga med att slå av strömmen till receiveern, innan högtalarna ansluts.
- Låt inga blottade trådar i högtalarkablarna komma i kontakt med varandra eller med någon metall-del på receiveern. Det kan skada receiveern och/eller högtalarna.
- Använd magnetiskt avskärmade högtalare. Om denna typ av högtalare ändå ger upphov till störningar på monitorn, placera då högtalarna längre bort från monitorn.

En högtalarkabel består i själva verket av ett par isolerade kablar som löper sida vid sida. En av kablarna har annorlunda färg eller form; det kan vara en rand, ett spår eller en upphöjd kant. Anslut kabeln med ränder (spår etc.) till de positiva kontakterna "+" (röda) på receiveern och på högtalaren. Anslut den enfärgade kabeln till de negativa kontakterna "-" (svarta).

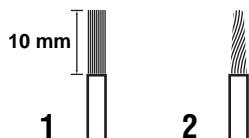

1 Ta bort cirka 10 mm av isoleringen från änden på varje högtalarkabel.

2 Tvinna ihop de frilagda metalltrådarna för att förhindra kortslutning.

3 Skruva loss knoppen.

4 För in metalltrådarna på en kabel i hålet på sidan av varje kontakt.

5 Dra åt knoppen för att fästa kabeln.

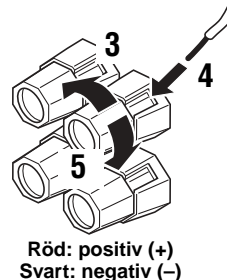

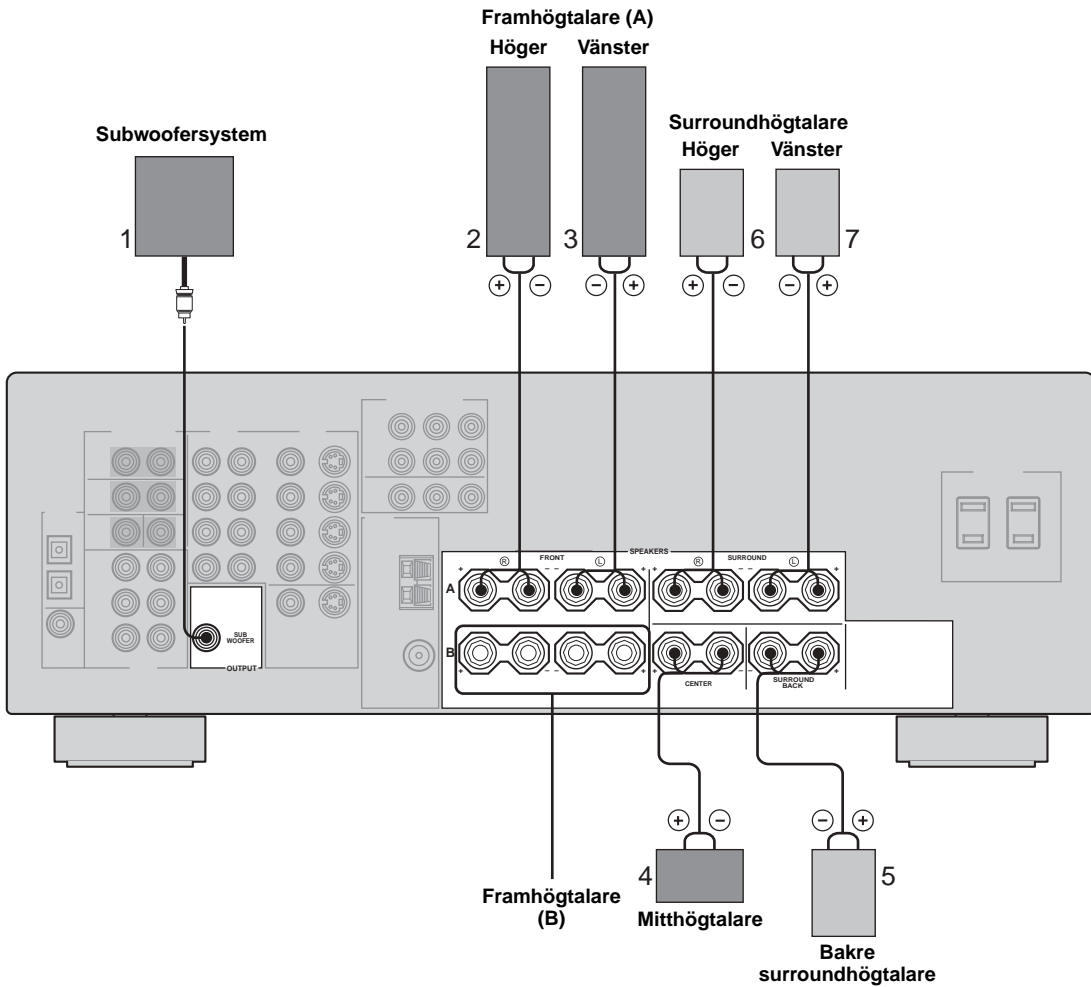

■ FRONT-kontakter

Anslut ett eller två högtalarsystem (2, 3) till dessa kontakter. Om endast ett högtalarsystem ska användas, så kan det anslutas till antingen FRONT A- eller B-kontakterna.

■ CENTER-kontakter

Anslut en mitthögtalare (4) till dessa kontakter.

■ SURROUND-kontakter

Anslut surroundhögtalare (6, 7) till dessa kontakter.

■ SUBWOOFER-koppling

Anslut en subwoofer med inbyggd förstärkare (1), som till exempel YAMAHA Active Servo Processing Subwoofer System, till denna koppling.

■ SURROUND BACK-kontakter

Anslut en bakre surroundhögtalare (5) till dessa kontakter.

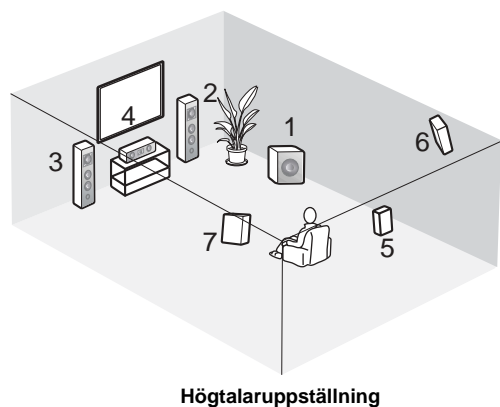

ANSLUTNINGAR

Innan komponenter ansluts

OBSERVERA

Anslut aldrig receptorn eller andra komponenter till nätuttaget förrän alla anslutningar mellan olika komponenter är slutförda.

■ Kabelindikeringar

För analoga signaler

analoga kablar, vänster



analoga kablar, höger



För digitala signaler

optiska kablar



koaxiala kablar



För videosignaler

videokablar



S-videokablar



komponentvideokablar

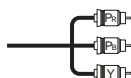

■ Analoga ingångar

Analog signaler kan matas in från ljudkomponenter genom anslutning av stiftkablar för ljud till de analoga ingångarna på receptorn. Anslut röda kontakter till de högra ingångarna och vita kontakter till de vänstra ingångarna.

■ Digitala ingångar

Receptorn har digitala ingångar för direkt överföring av digitala signaler genom antingen koaxialkablar eller optiska fiberkablar. Du kan använda de digitala ingångarna för att mata in PCM-, Dolby Digital- och DTS-bitflöden. Om du ansluter komponenter både till COAXIAL- och OPTICAL-ingångarna, så har de signaler som matas in från COAXIAL-ingången prioritet. Alla digitala ingångar är kompatibla med digitala signaler med 96 kHz samplingsfrekvens.

Anmärkning

Receptorn hanterar digitala och analoga signaler separat. Ljudsignaler som matas in till de analoga ingångarna matas därför ut endast till de analoga OUT (REC)-utgångarna.

Dammskydd

Dra ut dammskyddet från det optiska jacket, när en optisk fiberkabel ska anslutas. Släng inte bort dammskyddet. Var noga med att sätta tillbaka dammskyddet, när det optiska jacket inte ska användas. Detta skydd förhindrar att damm kommer in i jacket.

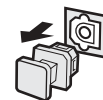

■ Videoin/utgångar

Receptorn har tre typer av videojack. Vilken typ av anslutning som ska göras beror på vilka ingångar som finns på din monitor (tv).

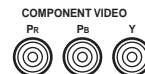

VIDEO-in/utgångar

För vanliga sammansatta videosignaler.

S VIDEO-in/utgångar

För S-videosignaler, uppdelade i videosignaler för ljusstäthet (Y) och färg (C) för att uppnå färgåtergivning av högre kvalitet.

COMPONENT VIDEO-in/utgångar

För komponentsignaler, uppdelade i ljusstäthet (Y) och färgskillnad (Pb, Pr) för att uppnå bästa möjliga bildkvalitet.

Signalflöde inuti receptorn

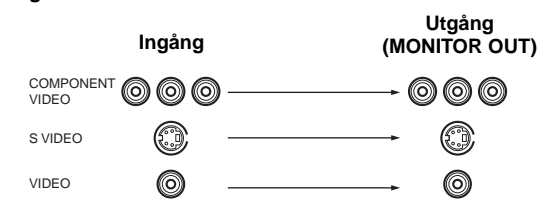

Anslutning av videokomponenter

■ Anslutningar för DVD-uppspelning

Anmärkning

Se till att ansluta vidokällkomponenter på samma sätt som videomonitorn ansluts till receivern. Om exempelvis videomonitorn har anslutits till receivern via en -anslutning, så anslut videokällkomponenter till receivern via en -anslutning.

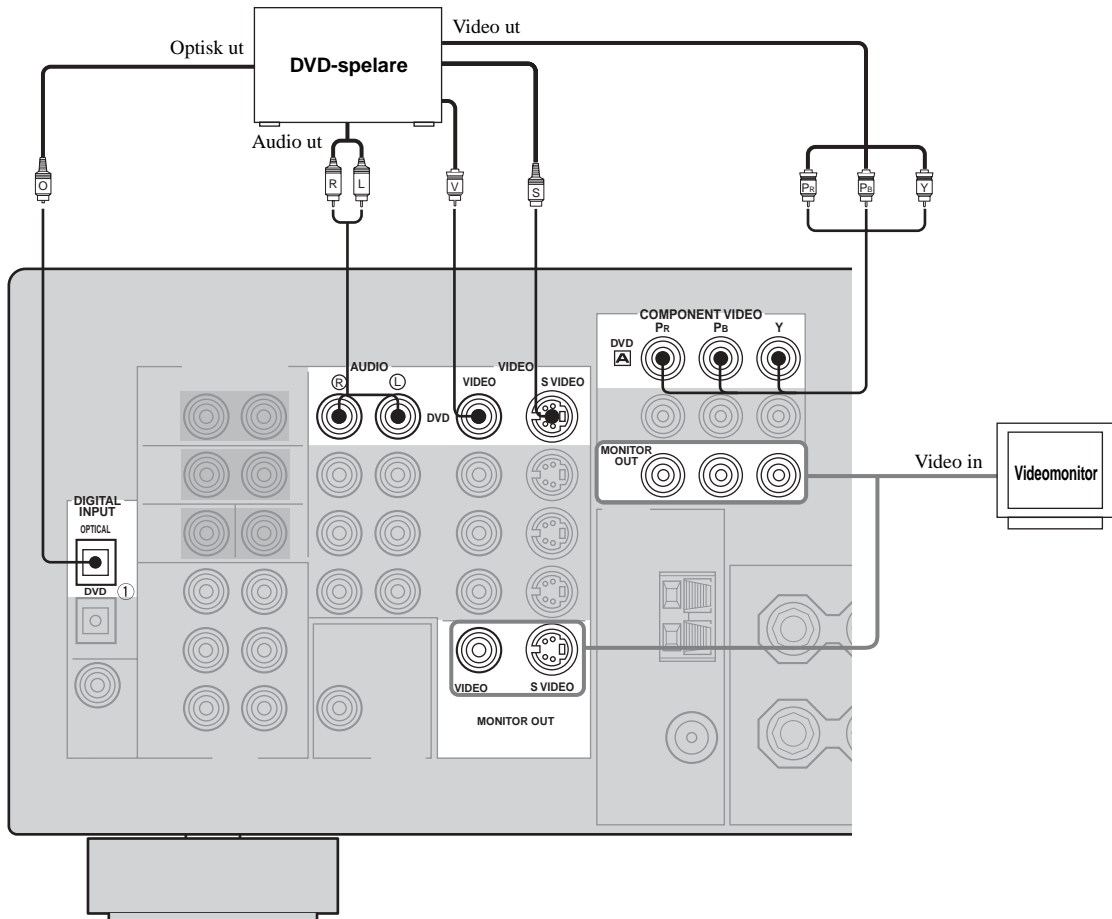

■ Anslutning till MULTI CH INPUT-ingångarna

Receivern är utrustad med 6 extra ingångar (vänster och höger FRONT, CENTER, vänster och höger SURROUND och SUBWOOFER) för separat flerkanalig inmatning av signaler från en multiformatspelare, extern dekoder, ljudprocessor eller förförstärkare.

Anslut utgångarna på multiformatspelaren eller den externa dekodern till MULTI CH INPUT-ingångarna. Se till att vänster och höger utgångar kopplas in rätt till vänster och höger ingångar för framkanalerna och surroundkanalerna.

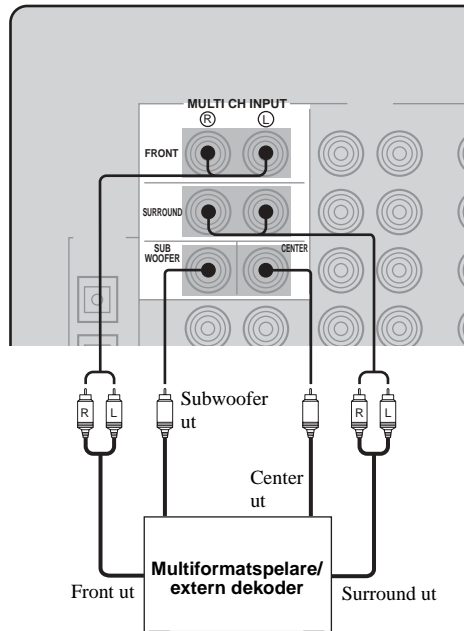

Anmärkningar

- När MULTI CH INPUT väljs som ingångskälla stänger receivern automatiskt av den digitala ljudfältssystemen med följden att det inte går att välja ljudfältsprogram.
- Receivern omdirigerar inte signaler som matas in via MULTI CH INPUT-ingångarna för att korrigera för saknade högtalare. Vi rekommenderar att du ansluter åtminstone ett 5.1-kanals högtalarsystem innan denna funktion används.
- När ett par hörlurar är anslutna, utmatas endast vänster och höger framkanaler.

■ Anslutningar för övriga videokomponenter

Anmärkningar

- Se till att ansluta videokällkomponenter på samma sätt som videomonitorn ansluts till receivern. Om exempelvis videomonitorn har anslutits till receivern via en -anslutning, så anslut videokällkomponenter till receivern via en -anslutning.
- Vid inspelning måste videoanslutningarna mellan varje komponent vara av samma typ (t.ex. S-video).

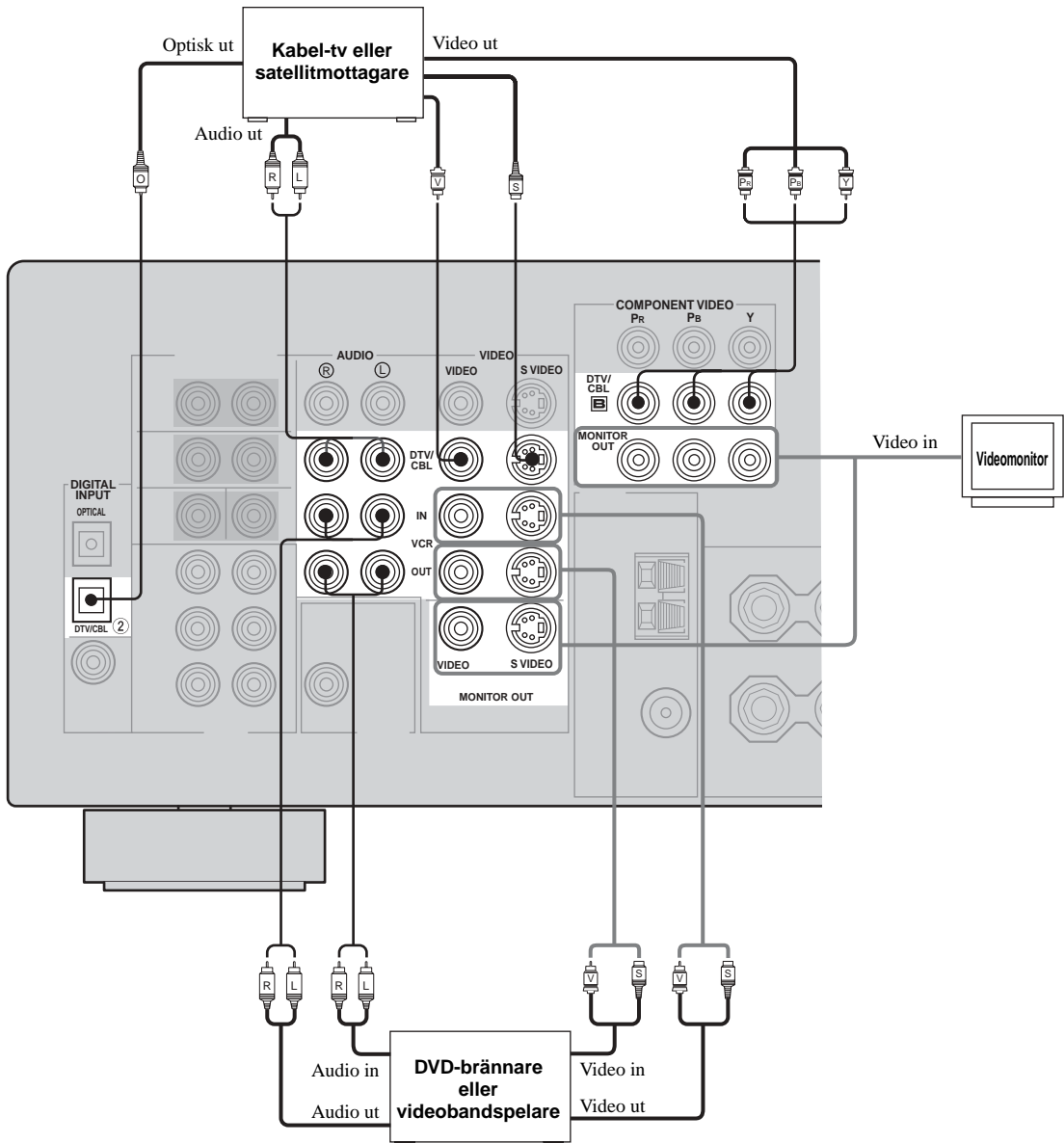

■ VIDEO AUX-ingångar (på frontpanelen)

Använd dessa ingångar till att ansluta en valfri videokälla, såsom en spelkonsol eller en videokamera, till receivern.

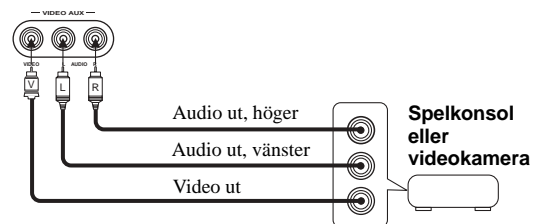

Anslutning av ljudkomponenter

■ Anslutningar för ljudkomponenter

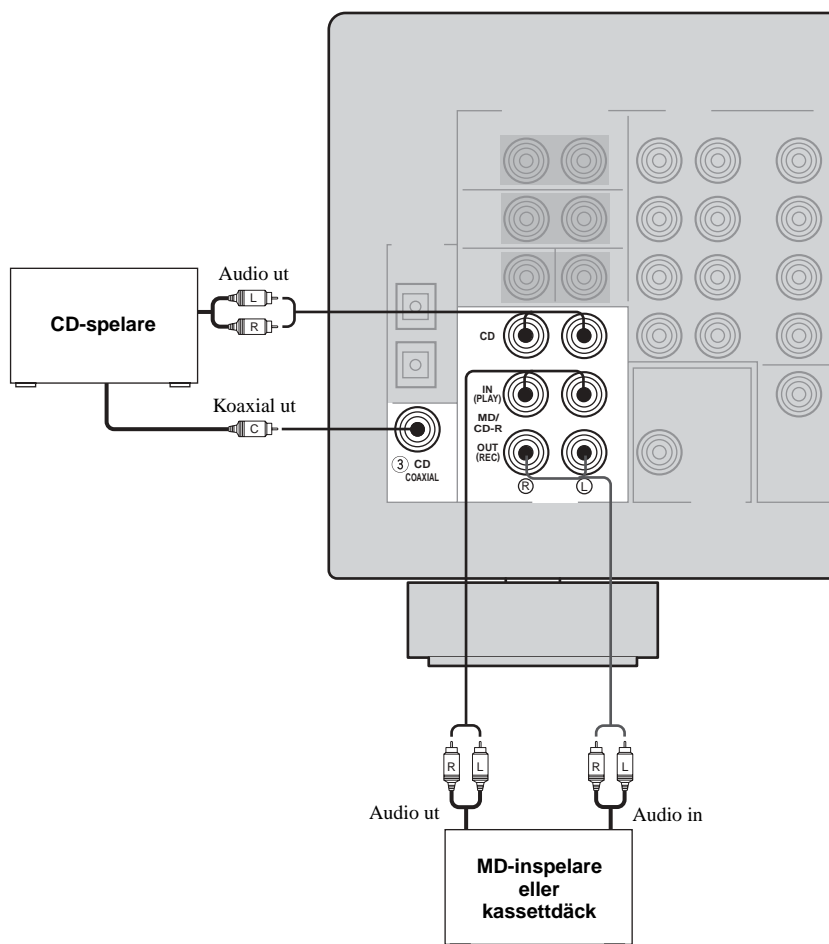

Anslutning av FM- och AM-antennerna

Både en FM- och en AM-inomhusantenn följer med receivern. I de flesta fall ska dessa antenner ge tillräcklig signalstyrka. Anslut respektive antenn till de avsedda antenningångarna.

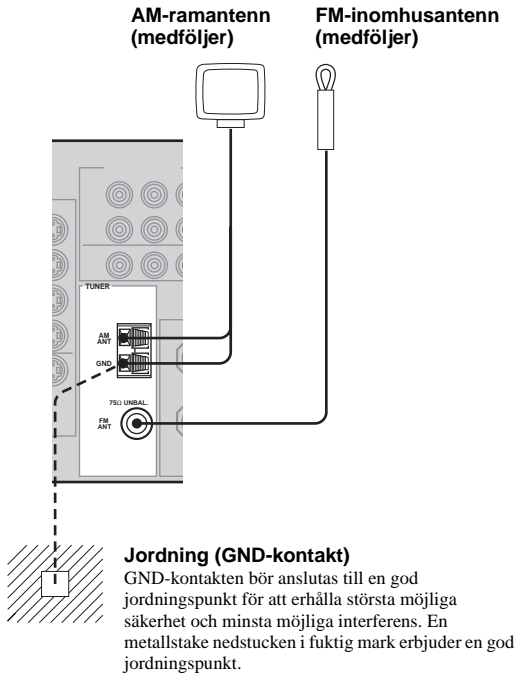

Anslutning av AM-ramantennen

1 Montera upp AM-ramantennen.

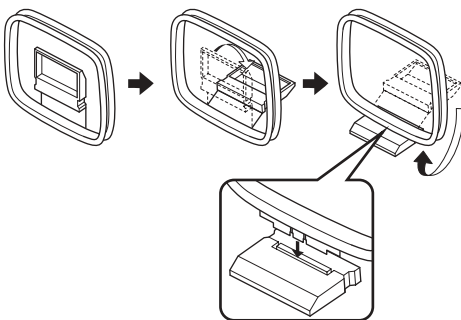

2 Tryck in och håll tabben intryckt för att föra in AM-ramantennens ledningstrådar i AM ANT- och GND-kontakterna.

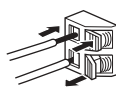

3 Rikta AM-ramantennen åt det håll där mottagningen är bäst.

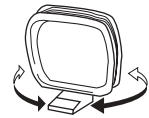

Anmärkningar

- AM-ramantennen bör placeras på avstånd från receivern.
- AM-ramantennen bör alltid vara ansluten, även om en AM-utomhusantenn också ansluts till receivern.
- En ordentligt uppsatt utomhusantenn ger klarare mottagning än en antenn för inomhusbruk. Om du tycker att mottagningskvaliteten är dålig, kan en utomhusantenn förbättra ljudkvaliteten. Rådgör med närmaste auktoriserade YAMAHA-handlare eller servicecenter angående utomhusantenner.

Anslutning av 75-ohms/300-ohms antennadapter (gäller modell till Storbritannien)

1 Öppna locket på den medföljande 75-ohms/300-ohms antennadaptern.

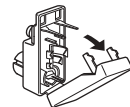

2 Skala ytterhöljet på den 75-ohms koaxialkabeln och förbered den för anslutning.



3 Klipp av ledningstråden och ta bort den.

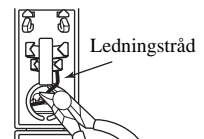

4 För in kabeltråden i öppningen och kläm fast den med tångerna.

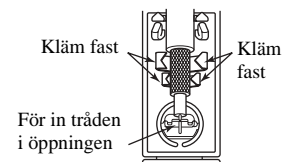

5 Tryck locket på plats.

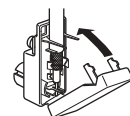

Nätanslutning

■ Anslutning av nätkabeln

Anslut nätkabeln till ett nätuttag.

■ AC OUTLET(S) (SWITCHED)

Modell till Storbritannien 1 uttag
 Övriga modeller 2 uttag

Använd dessa uttag för att ansluta nätkablarna från andra komponenter till receiveern. Strömförsörjningen till AC OUTLET(S) styrs av strömbrytaren STANDBY/ON (eller SYSTEM POWER och STANDBY) på receiveern. Uttaget (uttagen) förser anslutna komponenter med ström närhelst receiveern är påslagen. Vi hänvisar till "TEKNISKA DATA" på sidan 72 angående information om maximal effekt (komponenters totala effektförbrukning).

■ Minnesbackup

Kretsen för minnesbackup förhindrar att lagrad information går förlorad, även när receiveern står i beredskapsläget. Men om nätsladden dras ut ur vägguttaget, eller om strömförsörjningen är avbruten i mer än en vecka, kommer lagrad information att gå förlorad.

Inställning av högtalarimpedans

OBSERVERA

Om högtalare med 4 eller 6 ohms impedans används, så ställ in högtalarimpedansen på 4 eller 6 ohm enligt följande innan strömmen slås på.

Kontrollera att receivern står i strömbereidskap.

- 1 Slå av strömmen till receivern. Tryck sedan in och håll **STRAIGHT (EFFECT)** intryckt och tryck samtidigt på strömbrytaren **STANDBY/ON**.

Receivern slås på och meny avancerade inställningar visas på frontpanelens display.



Håll intryckt och tryck på



- 2 Tryck på **PROGRAM | / h** för att gå till "SP IMP." på meny.



- 3 Tryck upprepade gånger på **STRAIGHT (EFFECT)** för att välja "4Ω MIN".



- 4 Tryck på strömbrytaren **STANDBY/ON** för att slå av strömmen.



Vald inställning gäller från och med nästa gång strömmen till receivern slås på.

Strömpåslag

Slå på strömmen till receivern efter att samtliga anslutningar är klara.

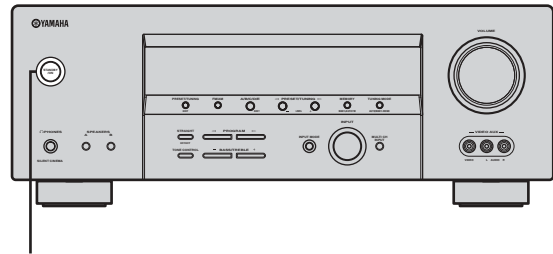

STANDBY/ON

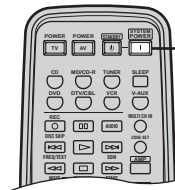

SYSTEM POWER

Tryck på strömbrytaren **STANDBY/ON** (eller **SYSTEM POWER** på fjärrkontrollen) för att slå på strömmen till receivern.



Frontpanelen

eller



Fjärrkontroll

GRUNDLÄGGANDE INSTÄLLNINGAR

Funktionen för grundläggande inställningar är ett praktiskt sätt att göra inställningar för ditt system snabbt och med liten insats.

y

- Om du önskar konfigurera enheten manuellt genom att använda mer exakta justeringar, använd då de detaljerade parametrarna i SOUND MENU (sidan 50) istället för att använda BASIC SETUP.
- Om man ändrar någon parameter i BASIC SETUP omställs alla parametrar i SOUND MENU.
- Ursprungsinställningarna anges i fetstil för varje parameter.

Använda BASIC SETUP-meny

Innan du börjar:

- Tryck på SPEAKERS A eller B på frontpanelen (eller tryck på AMP för att välja AMP-läget och därefter på SPEAKERS A eller B på fjärrkontrollen) för att välja de framhögtalare som ska användas.
- Se till att koppla loss hörlurarna från receivern.

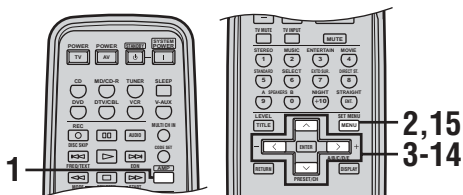

1 Tryck på AMP.



2 Tryck på SET MENU.

Meddelandet "BASIC SETUP" visas på frontpanelens display.

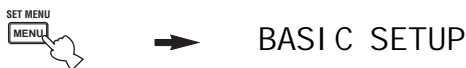

3 Tryck på ENTER för att öppna BASIC SETUP.

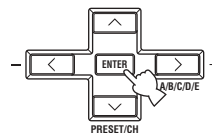

ROOM-parametern visas på frontpanelens display.

4 Tryck på j / i för att välja önskad inställning.

ROOM: S M >L

Välj storleken på rummet där högtalarna står uppställda. Rumsstorlekarna definieras allmänt enligt följande:

S (litet)	3,6 x 2,8m, 10m ²
M (medelstort)	4,8 x 4,0m, 20m ²
L (stort)	6,3 x 5,0m, 30m ²

5 Tryck på d för att visa SUBWOOFER-parametern.

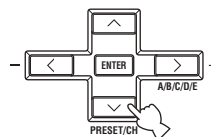

6 Tryck på j / i för att välja önskad inställning.

SUBWOOFER • • YES

- YES Om det ingår en subwoofer i systemet.
NONE Om det inte ingår någon subwoofer i systemet.

- 7 Tryck på **d** för att visa **SPEAKERS-**parametern.

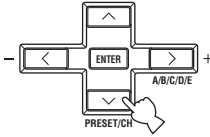

- 8 Tryck på **j / i** för att välja antal anslutna högtalare.

SPEAKERS • 6spk

Val	Visning	Högtalare
2spk	L R	Vänster/höger fram
3spk	L C R	Vänster/höger fram, mitt
4spk	L R SL SR	Vänster/höger fram, vänster/höger surround
5spk	L C R SL SR	Vänster/höger fram, mitt, vänster/höger surround
6spk	L C R SL SB SR	Vänster/höger fram, mitt, vänster/höger surround, bakre surround

- 9 Tryck på **d** för att visa **SET/CANCEL**.

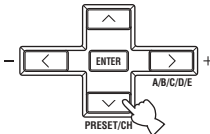

- 10 Tryck på **j / i** för att välja önskad inställning.

>SET CANCEL

- SET** För att verkställa inställningarna som valdes i punkterna 4 till och med 8.
- CANCEL** För att avbryta inställningen utan att göra några ändringar.

- 11 Tryck på **ENTER** för att bekräfta valet.

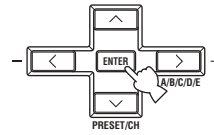

Om du valde SET, hörs en testton från varje högtalare i tur och ordning. "CHECK:TestTone" visas på frontpanelens display i några sekunder, sedan "CHECK: OK?".

CHECK: TestTone



CHECK OK? YES

- 12 Tryck på **j / i** för att välja önskad inställning.

CHECK OK? YES

- YES** För att slutföra inställningsprocessen om du är nöjd med testtonsnivåerna från varje högtalare.
- NO** För att gå vidare till SPEAKER LEVEL-meny för justering av högtalarnivåer för att balansera nivån för varje högtalare.

- 13 Tryck på **ENTER** för att bekräfta valet.

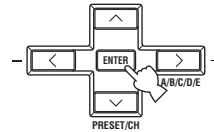

Vid val av NO i punkt 12 visas indikeringarna för justering av framhögtalarnas nivå på frontpanelens display.

■ Fär att balansera högtalarnivåerna

Utför följande punkter efter punkt 13 (se sidan 23).



Receivern matar växelvis ut testtonen från vald högtalare och vänster framhögtalare (eller vänster surroundhögtalare). Indikatorn för den högtalare till vilken testtonen för tillfället matas ut blinkar på frontpanelens display.

14 Tryck på d / u för att välja en högtalare, använd sedan j / i för att justera balansen.

Justerbart område är från +10 dB till -10 dB.

FR ---- | | ----

Justerar balansen mellan vänster och höger framhögtalare.

C ---- | | ----

Justerar balansen mellan vänster framhögtalare och mitthögtalaren.

SL ---- | | ----

Justerar balansen mellan vänster framhögtalare och vänster surroundhögtalare.

SB ---- | | ----

Justerar balansen mellan vänster surroundhögtalare och bakre surroundhögtalare.

SR ---- | | ----

Justerar balansen mellan vänster surroundhögtalare och höger surroundhögtalare.

SWFR ---- | | ----

Justerar balansen mellan vänster framhögtalare och subwoofern.

15 Tryck på SET MENU för att avsluta efter att ha balanserat högtalarna.

Minnesbackup

Kretsen för minnesbackup förhindrar att lagrad information går förlorad, även när receivern står i beredskapsläget. Om nätkabeln dras ut ur nätuttaget, eller om strömförsörjningen är avbruten i mer än en vecka, kommer dock lagrad information att gå förlorad. Justera i så fall inställningarna på nytt.

AVSPELNING

Grundläggande manövrering

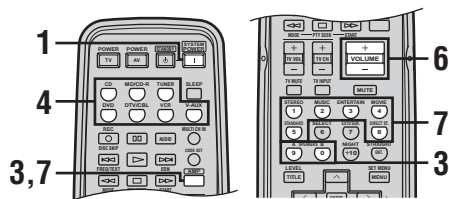
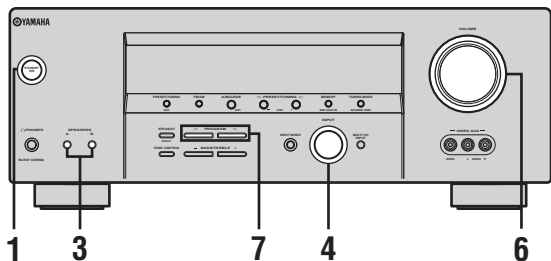

- Tryck på **STANDBY/ON** (eller **SYSTEM POWER** på fjärrkontrollen) för att slå på strömmen.

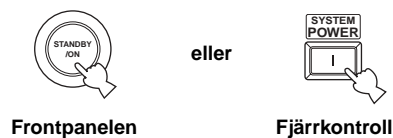

- Slå på videomonitorn som är ansluten till receptorn.

- Tryck på **SPEAKERS A** eller **B** (eller tryck på fjärrkontrollen på **AMP** för att välja **AMP-läget** och därefter på **SPEAKERS A** eller **B**).

Med vart tryck på en av dessa knappar kopplas motsvarande högtalare in eller ur.

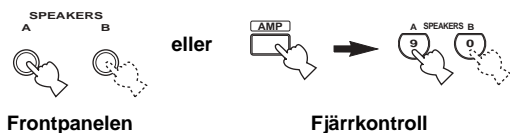

- Välj ingångskälla.

Använd **INPUT** (eller tryck på en av ingångsväljarknapparna på fjärrkontrollen) för att välja önskad ingångskälla.

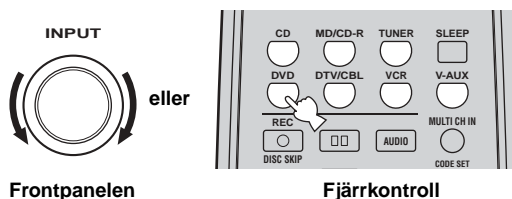

Beteckningen på aktuell ingångskälla och inmatningsläget visas på frontpanelens display i några sekunder.

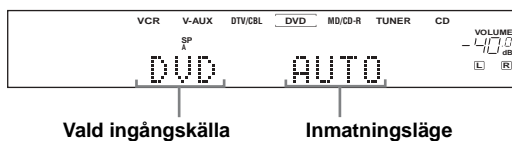

Vald ingångskälla Inmatningsläge

- Starta avspelingen eller välj en sändande station på källkomponenten.

Vi hänvisar till komponentens bruksanvisning.

- Ställ in volymen på önskad nivå.

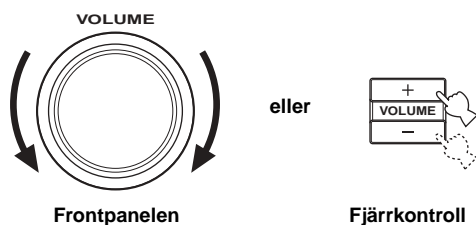

7 Välj om du så önskar ett ljudfältprogram.

Tryck lämpligt antal gånger på PROGRAM I / h (eller tryck på fjärrkontrollen på AMP för att välja AMP-läget och därefter på lämplig ljudfältsknapp) för att välja önskat ljudfältprogram. (Se sidan 43 för närmare information om ljudfältprogram.)



Frontpanelen

eller

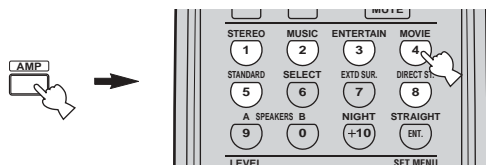

Fjärrkontroll

■ Att lyssna med hörlurar (“SILENT CINEMA”)

Tack vare “SILENT CINEMA” kan man få flerkanaligt musik- eller filmljud, däribland Dolby Digital- och DTS-surround, genom vanliga hörlurar. “SILENT CINEMA” aktiveras automatiskt närhelst ett par hörlurar ansluts till PHONES-uttaget medan man lyssnar med ljudfältprogrammen CINEMA DSP eller HiFi DSP. När detta aktiveras tänds “SILENT CINEMA”-indikatorn på frontpanelens display.

Anmärkingar

- Denna enhet ställs inte i “SILENT CINEMA”-läget när MULTI CH INPUT är valt som ingångskälla.
- “SILENT CINEMA” har ingen verkan när programmet Direct Stereo eller 2ch Stereo är valt, eller i STRAIGHT-läget.

■ Att justera tonklangen

Du kan justera tonkvaliteten för vänster och höger framhögtalare eller hörlurarna (när de är anslutna).

Tryck lämpligt antal gånger på TONE CONTROL på frontpanelen för att välja TREBLE eller BASS och tryck sedan lämpligt antal gånger på BASS/TREBLE -/+ för att höja eller sänka respektive inställning.

- Välj TREBLE för att justera den höga frekvensåtergivningen.
- Välj BASS för att justera den låga frekvensåtergivningen.

y

Justeringar för högtalare och hörlurar lagras var för sig.

Anmärkingar

- Om du ökar eller minskar högfrekvensljudet eller lågfrekvensljudet till en extrem nivå, kan det hända att tonkvaliteten för surroundhögtalarna inte passar till dito för vänster och höger framhögtalare.
- TONE CONTROL har ingen verkan för Direct Stereo-program (sidan 30) eller MULTI CH INPUT.
- När TC BYPASS är inställt på AUTO (sidan 52) och BASS eller TREBLE är inställt på 0 dB kopplas ljudet som matas ut automatiskt förbi receiverns kretsar för tonkontroll.

■ Att dämpa ljudet

Tryck på MUTE på fjärrkontrollen.

Indikatorn MUTE blinkar på frontpanelens display.

För att återställa ljudet, tryck på MUTE igen (eller tryck på VOLUME -/+). MUTE-indikatorn slocknar från displayen.

y

Dämpningsnivån kan justeras (se sidan 52).



■ Att välja MULTI CH INPUT

Tryck på MULTI CH INPUT (eller MULTI CH IN på fjärrkontrollen), så att "MULTI CH INPUT" visas på frontpanelens display.

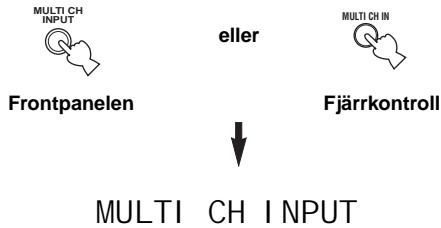

Anmärkning

När "MULTI CH INPUT" visas på frontpanelens display kan ingen annan källa spelas. Tryck på MULTI CH INPUT (eller MULTI CH IN på fjärrkontrollen), så att "MULTI CH INPUT" på frontpanelens display slocknar, för att kunna välja en annan ingångskälla med INPUT (eller någon av ingångsväljarna).

■ Spela videokällor i bakgrunden

Du kan kombinera en videobild från en videokälla med ljud från en ljudkälla. Du kan till exempel lyssna på klassisk musik medan du tittar på vackra naturscener från videokällan på videomonitorn.

Använd ingångsväljarknapparna på fjärrkontrollen för att välja en videokälla, välj sedan en ljudkälla.

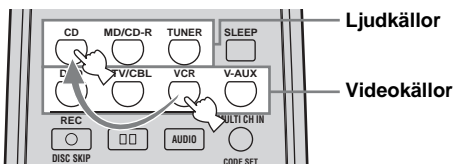

Anmärkning

Välj först videokällan och tryck sedan på MULTI CH INPUT (eller MULTI CH IN på fjärrkontrollen) för att lyssna till ljud från MULTI CH INPUT-ingångarna tillsammans med en videokälla.

Val av ljudfältsprogram

■ Manövrering på frontpanelen

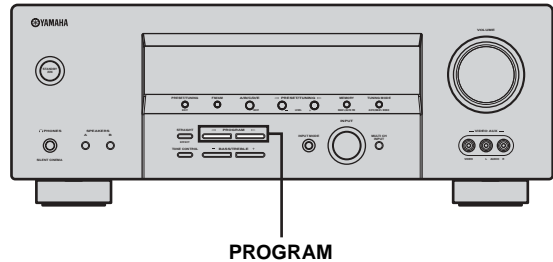

Tryck lämpligt antal gånger på PROGRAM | / h för att välja önskat ljudfältprogram.

Beteckningen på valt program visas på frontpanelens display.

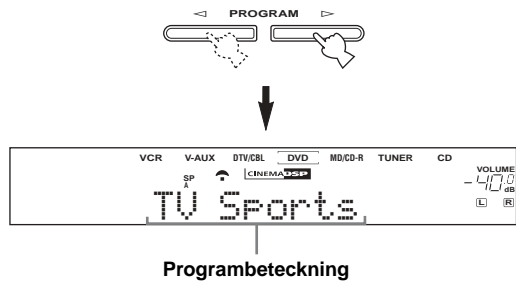

Manövrering med fjärrkontrollen

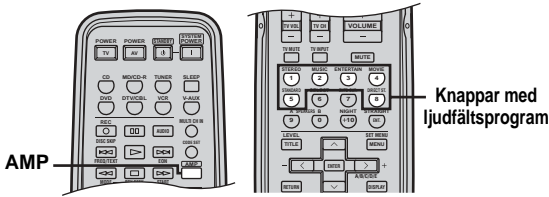

Tryck på AMP för att välja AMP-läget, tryck sedan på en av knapparna med ljudfältsprogram för att välja önskat program.

Beteckningen på valt program visas på frontpanelens display.

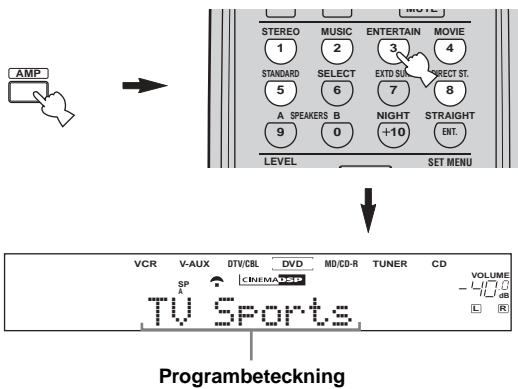

Välj gärna ett ljudfältsprogram på grundval av vad som ger en god lyssningsupplevelse och inte bara utifrån själva programbeteckningen.

Anmärkningar

- Vid val av en ingångskälla väljer receivern automatiskt det ljudfältsprogram som senast användes med den aktuella källan.
- Ljudfältsprogram kan inte väljas när MULTI CH INPUT är valt.
- Samplingsfrekvenser högre än 48 kHz (gäller ej DTS 96/24-s signaler) samplas ner till 48 kHz, därefter tillämpas ljudfältsprogram.

Uppspelning av flerkanalig programvara

Om du har anslutit en bakre surroundhögtalare, kan du använda denna funktion för att få 6.1-kanalig uppspelning för flerkanaliga källor genom att använda Dolby Pro Logic Iix-, Dolby Digital EX- eller DTS-ES-dekodrarna.

Tryck på AMP på fjärrkontrollen för att välja AMP-läget, tryck sedan på EXTD SUR. för att växla mellan 5.1- och 6.1-kanals uppspelning.



För att välja en dekodare, tryck på j / i lämpligt antal gånger medan PLIIXMusic (etc.) visas.

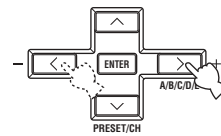

Auto (AUTO)

Vid inmatning av en signal (flagga) som receivern kan identifiera väljer receivern den bästa dekodern för återgivning av 6.1-kanalsljud.

Om receivern inte kan identifiera flaggan, eller om det inte förekommer någon flagga i insignalerna, så kan insignalerna inte automatiskt återges som 6.1-kanalsljud.

Dekodrar (väljs med j / i)

Du kan välja någon av följande dekodrar beroende på formatet på programvaran som du spelar.

PLI I xMus i c

För uppspelning av Dolby Digital- eller DTS-s signaler i 6.1-kanaler genom användning av Pro Logic Iix-musikdekodern.

EX/ES

För uppspelning av Dolby Digital-s signaler i 6.1-kanaler genom användning av Dolby Digital EX-dekodern. DTS-s signaler spelas upp i 6.1-kanaler genom användning av DTS-ES-dekodern.

EX

För uppspelning av Dolby Digital- eller DTS-s signaler i 6.1-kanaler genom användning av Dolby Digital EX-dekodern.

Av (OFF)

Dekodrar används inte för att skapa 6.1-kanalsljud.

Anmärkningar

- Vissa skivor kompatibla med 6.1-kanalsformatet saknar en signal (flagga) som receivern automatiskt kan identifiera. När sådana skivor spelas med 6.1-kanal, välj en dekodare manuellt (PLIIX Music, EX/ES eller EX).
- 6.1-kanals uppspelning är inte möjlig även om EXT D SUR trycks in i följande fall:
 - När "SUR. LR" (se sidan 50) eller "SUR. B" (se sidan 50) är inställt på NONE.
 - När den källa som är ansluten till MULTI CH INPUT-ingångarna spelas.
 - När källan som spelas inte innehåller vänster och höger surroundkanalsignaler.
 - När en Dolby Digital KARAOKE-källa spelas.
 - När "2ch Stereo" eller "Direct Stereo" är valt.
- När strömmen till receivern slås av återställs denna inställning till AUTO.
- Pro Logic IIX-dekodern är inte tillgänglig, när "SUR. B" är inställt på NONE (se sidan 50).

Surroundåtergivning av 2-kanaligt ljudmaterial

Signaler som matas in från 2-kanaliga källor kan också spelas upp i flera kanaler.

Tryck på AMP för att välja AMP-läget och tryck därefter på STANDARD på fjärrkontrollen för att växla mellan SUR. STANDARD- och SUR. ENHANCED-programmen.



Tryck alternativt på MOVIE för att välja MOVIE THEATER-programmet.



Tryck på SELECT på fjärrkontrollen för att välja dekodern.



Det går att välja bland följande lägen beroende på typen av programvara som spelas upp och egna preferenser.

Vid val av SUR. STANDARD-programmet:

- PRO LOGI C
Dolby Pro Logic-behandling för vilken källa som helst.
- PLI I Movi e
Dolby Pro Logic II-behandling för programvara med film.
- PLI I Musi c
Dolby Pro Logic II-behandling för programvara med musik.
- PLI I Game
Dolby Pro Logic II-behandling för programvara med spel.
- PLI I x Movi e
Dolby Pro Logic IIX-behandling för programvara med film.
- PLI I x Musi c
Dolby Pro Logic IIX-behandling för programvara med musik.
- PLI I x Game
Dolby Pro Logic IIX-behandling för programvara med spel.
- Neo: 6 Ci nema
DTS-behandling för programvara med film.
- Neo: 6 Musi c
DTS-behandling för programvara med musik.

Vid val av SUR. ENHANCED- eller MOVIE THEATER-programmet:

- PRO LOGI C
Dolby Pro Logic-behandling för vilken källa som helst.
- PLI I Movi e
Dolby Pro Logic II-behandling för programvara med film.
- PLI I x Movi e
Dolby Pro Logic IIX-behandling för programvara med film.
- Neo: 6 Ci nema
DTS-behandling för programvara med film.
- y
En dekodare kan också väljas genom att trycka på j / i på fjärrkontrollen medan dekodertypen visas på frontpanelens display.

Anmärkning

Pro Logic IIX-dekodern är inte tillgänglig, när "SUR. B" är inställt på NONE (se sidan 50).

■ Att lyssna på hi-fi stereoljud (Direct Stereo)

Direct Stereo ger dig möjlighet att förbikoppla receivers dekodrar och DSP-processorer för att lyssna på rent hi-fi-ljud från 2-kanaliga PCM-källor och analoga källor.

Tryck lämpligt antal gånger på **PROGRAM** / **h** (eller tryck på fjärrkontrollen på **AMP** för att välja **AMP-läget** och därefter på **DIRECT ST.**) för att välja "DIRECT STEREO".

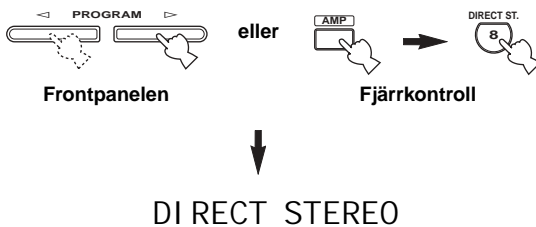

Anmärkningar

- Spela inte DTS-kodade CD-skivor i detta läge, för att undvika oväntade missljud.
- När flerkanaliga signaler (Dolby Digital och DTS) matas in växlar receivern automatiskt till motsvarande analog ingång (när DTS är valt som inmatningsläge hörs inget ljud).
- Inget ljud kommer att matas ut från subwoofern.
- Inställningarna för TONE CONTROL (sidan 26) och SET MENU (sidan 48) gäller inte.
- Frontpanelens display avbländas automatiskt.
- Om du trycker på AMP på fjärrkontrollen för att välja AMP-läget och därefter trycker på DIRECT ST., så kopplas läget Direct Stereo automatiskt in på receivern, varefter receivers övriga ljudfältsprogram inte kan bläddras fram.

■ Natlyssningslägen

Natlyssningslägena är utformade för att förbättra lyssningsbarheten på lägre volymnivåer eller sent på kvällen. Välj antingen NIGHT:CINEMA eller NIGHT:MUSIC beroende på vilken typ av material du spelar.

Tryck på fjärrkontrollen på **AMP** för att välja **AMP-läget** och därefter lämpligt antal gånger på **NIGHT** för att välja läget för film (**CINEMA**) eller musik (**MUSIC**).

När natlyssning väljs, tänds NIGHT-indikatorn på frontpanelens display.



- Välj NIGHT:CINEMA när du tittar på filmer för att minska dynamikområdet i filmens ljudspår och för att göra det lättare att höra dialogen på lägre volymnivåer.
- Välj NIGHT:MUSIC när du lyssnar på musikkällor för att bibehålla en lättlyssnad nivå för alla ljud.
- Välj OFF om du inte vill använda denna funktion.

Tryck på **j / i** för att justera effektnivån medan **NIGHT:CINEMA** eller **NIGHT:MUSIC** visas.

Detta justerar kompressionsnivån.

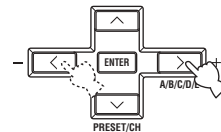

Fjärrkontroll

Effect. Lvl : MID

- Välj MIN för minimal kompression.
- Välj MID för normal kompression.
- Välj MAX för maximal kompression.

y

Justeringar för NIGHT:CINEMA och NIGHT:MUSIC lagras var för sig.

Anmärkningar

- Det går inte att använda natlyssningslägena med Direct Stereo-program eller MULTI CH INPUT.
- Det kan hända att natlyssningslägena fungerar olika effektivt beroende på ingångskällan och vilka inställningar för surroundljudet som gäller.

■ Nermixning till 2 kanaler

2-kanalig stereoupptagning kan göras även från flerkanaliga källor.

Tryck lämpligt antal gånger på **PROGRAM** | / h (eller tryck på fjärrkontrollen på **AMP** för att välja **AMP**-läget och därefter på **STEREO**) för att välja 2ch Stereo.



↓
2ch Stereo

y

En subwoofer kan användas med detta program när SWFR eller BOTH är valt i "BASS OUT".

■ Lyssning på obehandlade insignaler

I **STRAIGHT**-läget utmatas tvåkanaliga stereokällor enbart från vänster och höger framhögtalare. Flerkanaliga källor avkodas rakt in i lämpliga kanaler utan någon ytterligare effektbehandling.

Tryck på **STRAIGHT** (eller tryck på fjärrkontrollen på **AMP** för att välja **AMP**-läget och tryck sedan på **STRAIGHT**) för att välja **STRAIGHT**.



↓
STRAIGHT

Tryck på **STRAIGHT** (**EFFECT**) igen, så att "STRAIGHT" slocknar på displayen, när du önskar koppla in ljudeffekten igen.

■ Virtual CINEMA DSP

Virtual CINEMA DSP ger möjlighet att lyssna på CINEMA DSP-program utan surroundhögtalare. Det skapar virtuella högtalare för att återge det naturliga ljudfältet.

Om du ställer in "SUR. LR" på NONE (se sidan 50), aktiveras Virtual CINEMA DSP automatiskt närhelst du väljer ett CINEMA DSP-ljudfältsprogram.

Anmärkning

Virtual CINEMA DSP aktiveras inte, även när "SUR. LR" är inställt på NONE (se sidan 50), i följande fall:

- När MULTI CH INPUT är valt som ingångskälla.
- När hörlurar är anslutna till hörlursutgången PHONES.

Val av inmatningslägen

Receivern har en mängd olika ingångar. Gör följande för att välja den typ av insignaler som du vill använda.

1 Vrid på INPUT för att välja önskat ingångskälla.

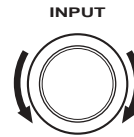

2 Tryck på INPUT MODE för att välja ett inmatningsläge. Använd i de flesta fall AUTO.

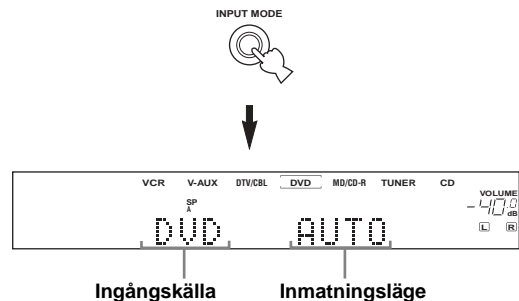

AUTO	Väljer automatiskt insignaler i följande ordning: 1) Digitala signaler* 2) Analoga signaler
DTS	Väljer endast digitala signaler kodade i DTS. Om inga DTS-signalerna matas in, matas inget ljud ut.
ANALOG	Väljer endast analoga signaler. Om inga analoga signaler matas in, matas inget ljud ut.

* Om receivern identifierar en Dolby Digital- eller DTS-signal, så kopplas dekodern automatiskt om till lämplig dekodern.

y

Det är möjligt att ändra receiverns grundinställning för ingångsläge (se sidan 53).

Anmärkningar

- Var noga med att ställa INPUT MODE i läget DTS vid uppspelning av en DTS-CD/LD.
- Om digitalt utdata från en ansluten spelare på något sätt har behandlats kan det, beroende på spelaren ifråga, hända att DTS-avkodning inte är möjlig, även om en digital anslutning har gjorts mellan spelaren och receivern.

■ Visning av information om ingångskällan

Det går att visa information som typ, format och samplingsfrekvens för aktuell insignal.

1 Välj ingångskälla.

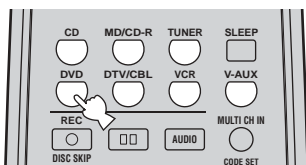

2 Tryck på AMP för att välja AMP-läget och tryck sedan på STRAIGHT, så att "STRAIGHT" visas på displayen.



3 Tryck på u / d för att visa följande information om insignalen.

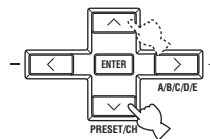

- (Format) Visning av signalformat. När receivern inte kan identifiera någon digital signal kopplas den automatiskt om till analog inmatning.
- i n Antal källkanaler i insignalen. Till exempel visas ett flerkanaligt ljudspår med 3 framkanaler, 2 surroundkanaler och LFE som "3/2/LFE".
- fs Samplingsfrekvens. När receivern inte kan identifiera samplingsfrekvensen visas meddelandet "Unknown" (okänt).
- rate Bithastighet. När receivern inte kan identifiera bithastigheten visas meddelandet "Unknown" (okänt).
- fl g Flaggdata kodad med DTS- eller Dolby Digital-signaler som signalerar till receivern att automatiskt växla dekodrar.

FM/AM-MOTTAGNING

Automatisk och manuell stationsinställning

Det finns 2 sätt att ställa in stationer: automatisk och manuell.

Den automatiska stationsinställningen är effektiv när stationernas signaler är starka och det inte finns någon interferens.

■ Automatisk stationsinställning

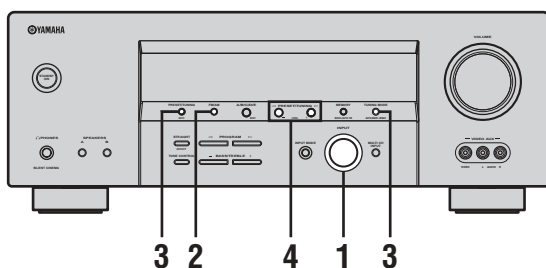

- 1 Vrid på INPUT för att välja TUNER som ingångskälla.

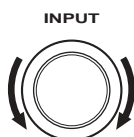

- 2 Tryck på FM/AM för att välja frekvensband. "FM" eller "AM" visas på frontpanelens display.



- 3 Tryck på TUNING MODE (AUTO/MAN'L MONO) så att AUTO-indikatorn tänds på frontpanelens display.



Om ett kolon (:) visas på frontpanelens display är stationsinställning inte möjlig. Tryck i så fall på PRESET/TUNING (EDIT), så att kolonet (:) släcks.

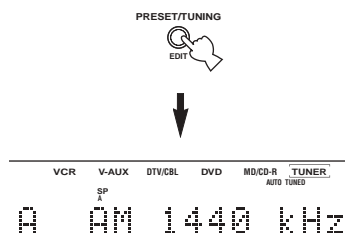

- 4 Tryck på PRESET/TUNING | / h en gång för att påbörja den automatiska stationsinställningen.

Tryck på h för att ställa in en högre frekvens, eller tryck på | för att ställa in en lägre frekvens.

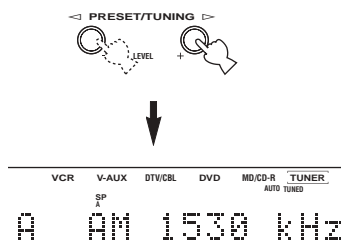

Indikatorn TUNED tänds när en station ställs in, och frekvensen för den station som tas emot visas på frontpanelens display.

Manuell stationsinställning

Om signalen från den station som du vill ställa in är svag, kan du ställa in den manuellt. När en FM-station ställs in manuellt ändras mottagnings sättet automatiskt till mono för att förbättra signalkvaliteten.

1 Välj **TUNER** och frekvensband genom att följa punkterna 1 och 2 som beskrivs i avsnittet "Automatisk stationsinställning".

2 Tryck på **TUNING MODE (AUTO/ MAN'L MONO)** så att **AUTO**-indikatorn släcks på frontpanelens display.



Om ett kolon (:) visas på frontpanelens display är stationsinställning inte möjlig. Tryck i så fall på **PRESET/TUNING (EDIT)**, så att kolonet (:) släcks.

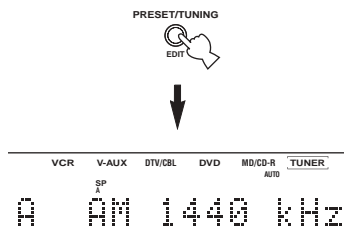

3 Tryck på **PRESET/TUNING** | /h för att ställa in den önskade stationen manuellt.

Håll knappen intryckt för att fortsätta sökningen.



Förinställning av radiostationer

Automatisk förinställning av FM-stationer

Funktionen för automatisk förinställning kan användas till att lagra FM-stationer. Med denna funktion ställer receivern automatiskt in FM-stationer med starka signaler och lagrar upp till 40 (8 stationer i 5 grupper, A1 till och med E8) av dessa stationer i ordningsföljd. Du kan sedan enkelt ställa in en förinställd station genom att välja stationens förvalsnummer.

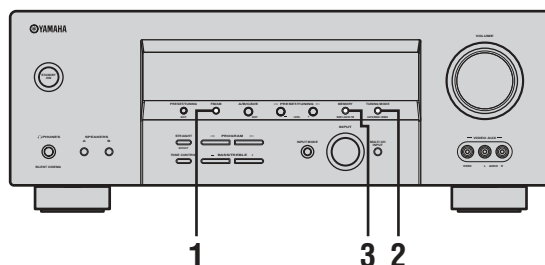

1 Tryck på **FM/AM** för att välja FM-bandet.



2 Tryck på **TUNING MODE (AUTO/ MAN'L MONO)** så att **AUTO**-indikatorn tänds på frontpanelens display.



Om ett kolon (:) visas på frontpanelens display är stationsinställning inte möjlig. Tryck i så fall på **PRESET/TUNING (EDIT)**, så att kolonet (:) släcks.

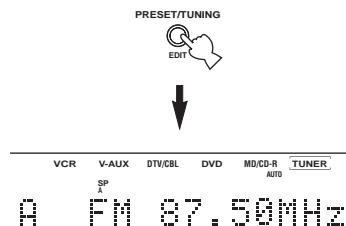

3 Tryck in och håll MEMORY (MAN'L/AUTO FM) intryckt i mer än 3 sekunder.

Förvalsnumret och indikatorerna MEMORY och AUTO börjar blinka. Efter ungefär 5 sekunder börjar sedan den automatiska förinställningen, från den frekvens som för tillfället visas mot högre frekvenser.

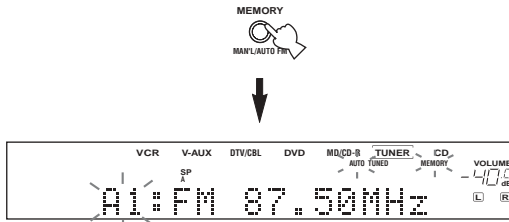

När den automatiska förinställningen är avslutad visar frontpanelens display frekvensen för den sist förinställda stationen.

Anmärkningar

- De stationsdata som finns lagrade under ett förvalsnummer raderas om du lagrar en ny station under samma förvalsnummer.
- Om antalet inställda stationer inte når 40 (E8), så avbryts den automatiska förinställningen automatiskt efter att alla stationer har lagrats.
- Endast FM-stationer med tillräckligt stark signal lagras automatiskt av den automatiska förinställningen. Om den station som du vill ställa in har en svag signal, måste du ställa in den manuellt och lagra den genom att följa proceduren i avsnittet "Manuell förinställning av radiostationer".

Alternativ för automatisk förinställning:

Du kan välja det förvalsnummer som receivern ska lagra FM-stationer ifrån och/eller påbörja stationsinställningen mot lägre frekvenser.

Efter att ha tryckt på MEMORY i punkt 3:

- 1 Tryck på A/B/C/D/E (NEXT) och därefter på PRESET/TUNING | / h för att välja det förvalsnummer under vilket den första stationen ska lagras. Automatisk förinställning stoppas när det har lagrats stationer upp till E8.
- 2 Tryck på PRESET/TUNING (EDIT) för att ta bort det kolon (:) som visas, och tryck sedan på PRESET/TUNING | för att påbörja stationsinställningen mot de lägre frekvenserna.

Minnesbackup

Kretsen för minnesbackup förhindrar att lagrade data går förlorade även om receivern ställs i beredskapsläget, nätkabeln kopplas loss från nätuttaget eller strömförsörjningen tillfälligt bryts på grund av strömavbrott. Om enheten inte förses med ström på en vecka kan det dock hända att de förinställda stationerna raderas. Lagra stationerna på nytt om detta skulle inträffa, genom att använda beskrivna metoder för förinställning av radiostationer.

Manuell förinställning av radiostationer

Du kan också lagra upp till 40 stationer manuellt (8 stationer x 5 grupper).

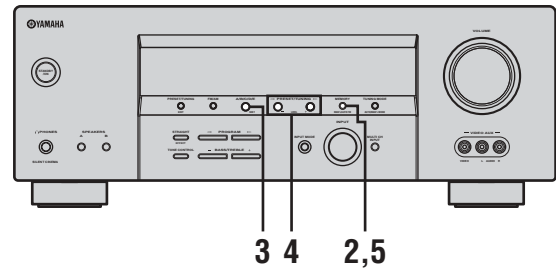

1 Ställ in en station.

Se sidan 33 för anvisningar om hur man ställer in en station.

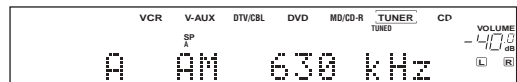

När en station är inställd visar frontpanelens display frekvensen för den mottagna stationen.

2 Tryck på MEMORY (MAN'L/AUTO FM).

Indikatorn MEMORY blinkar i ungefär 5 sekunder.



3 Tryck upprepade gånger på A/B/C/D/E (NEXT) för att välja önskad förvalsgrupp (A till E) medan indikatorn MEMORY blinkar.

Bokstaven för gruppen visas. Kontrollera att kolonet (:) visas på frontpanelens display.

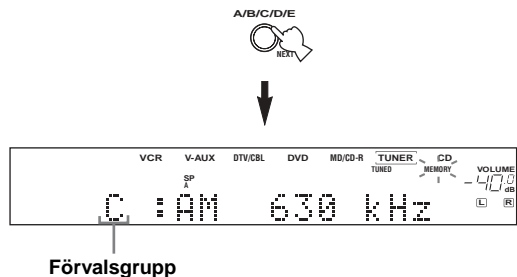

4 Tryck på PRESET/TUNING | / h för att välja önskat förvalsnummer (1 till 8) medan indikatorn MEMORY blinkar.

Tryck på h för att välja ett högre förvalsnummer.
Tryck på | för att välja ett lägre förvalsnummer.

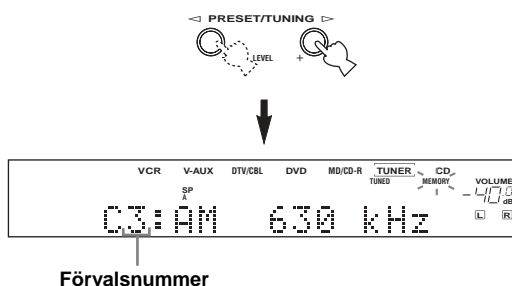

5 Tryck på MEMORY (MAN'L/AUTO FM) på frontpanelen medan indikatorn MEMORY blinkar.

Stationens frekvensband och frekvensen visas på frontpanelens display tillsammans med den förvalsgrupp och det förvalsnummer du har valt.

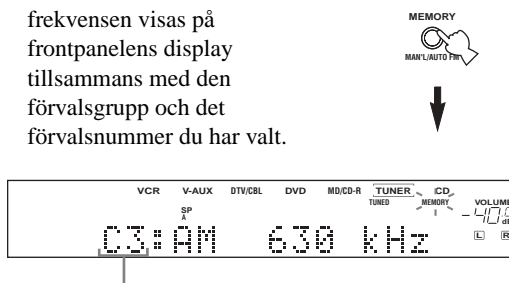

6 Upprepa punkterna 1 till 5 för att lagra andra stationer.

Anmärkningar

- De stationsdata som finns lagrade under ett förvalsnummer raderas om du lagrar en ny station under samma förvalsnummer.
- Mottagningsläget (stereo eller mono) lagras tillsammans med stationens frekvens.

Inställning av förvalsstationer

Du kan ställa in en önskad station genom att välja det förvalsnummer under vilket stationen lagrades.

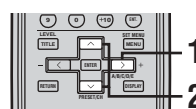
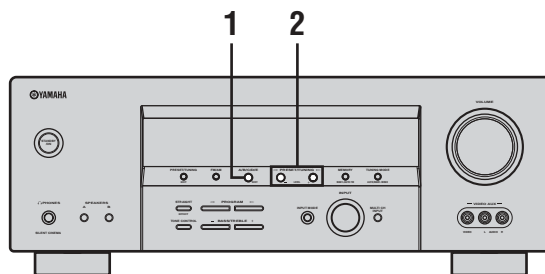

När denna manövrering utförs med fjärrkontrollen: Tryck först på TUNER för att ställa fjärrkontrollen i tunerläge.

1 Tryck på A/B/C/D/E (eller på A/B/C/D/E i på fjärrkontrollen) för att välja förvalsgrupp.

Bokstaven för förvalsgruppen visas på frontpanelens display och ändras varje gång du trycker på knappen.



Frontpanelen

eller

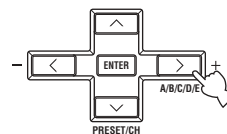

Fjärrkontroll

2 Tryck på PRESET/TUNING | / h (eller på PRESET/CH u / d på fjärrkontrollen) för att välja ett förvalsnummer (1 till 8).

Förvalsgruppen och förvalsnumret visas på frontpanelens display tillsammans med stationens frekvensband och frekvens, och indikatorn TUNED tänds.

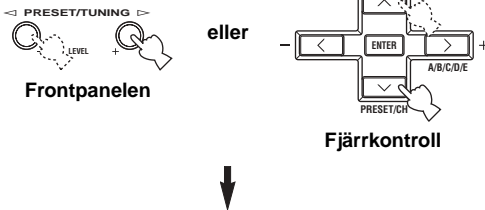

Växla förinställda stationer

Du kan växla tilldelningen av förval mellan två förinställda stationer mot varandra. I exemplet nedan beskrivs tillvägagångssättet för att växla förvalsstation "E1" mot "A5".

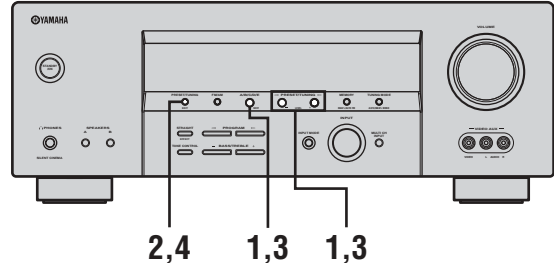

- 1 Välj förvalsstationen "E1".
Se avsnittet "Inställning av förvalsstationer".
- 2 Tryck in och håll PRESET/TUNING (EDIT) intryckt i mer än 3 sekunder.
"E1" och indikatorn MEMORY blinkar på frontpanelens display.

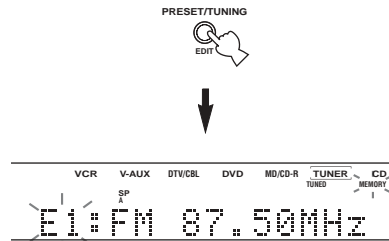

3 Välj förvalsstationen "A5" med hjälp av knapparna A/B/C/D/E och PRESET/TUNING | / h.

"A5" och indikatorn MEMORY blinkar på frontpanelens display.

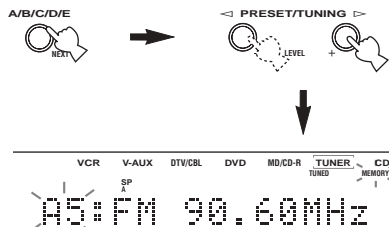

4 Tryck på PRESET/TUNING (EDIT) igen.

De stationer som finns lagrade under de två förvalen växlas mot varandra.

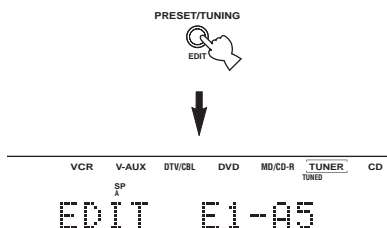

Radiodatasystem-mottagning

Radiodatasystem är ett system för dataöverföring som används av FM-stationer i många länder.

Radiodatasystem-funktionen verkar mellan stationerna i nätverket.

Receiver kan ta emot diverse radiodatasystem-data, såsom PS (stationsnamn), PTY (programtyp), RT (radiotext), CT (aktuell tid), EON (information om andra kanaler) vid mottagning av radiodatasystem-sändande stationer.

■ Läget PS (Program Service name)

Namnet på den radiodatasystem-station som tas emot visas på displayen.

■ Läget PTY (Program Type)

Det finns 15 programtyper som används för att klassificera radiodatasystem-stationer.

NEWS	Nyheter
AFFAIRS	Aktualiteter
INFO	Allmän information
SPORT	Sport
EDUCATE	Utbildning
DRAMA	Teater
CULTURE	Kultur
SCIENCE	Vetenskap
VARIED	Lättare underhållning
POP M	Popmusik
ROCK M	Rockmusik
M.O.R. M	Lättlyssnad musik
LIGHT M	Lättare klassisk musik
CLASSICS	Seriös klassisk musik
OTHER M	Annan musik

■ Läget RT (Radio Text)

Information om programmet (som till exempel sångtitel eller artistnamn) på den radiodatasystem-station som tas emot visas med upp till 64 alfanumeriska tecken, inklusive å, ä och ö. Om ett annat tecken används för RT-data, så visas detta med ett understreck (_).

■ Läget CT (Clock Time)

Den aktuella tiden visas och uppdateras varje minut. Om dessa data skulle råka klippas av kan det hända att "CT WAIT" visas.

■ EON (Enhanced Other Networks)

Vi hänvisar till "Funktionen EON" på sidan 41.

Ändring av radiodatasystem-läge

Fyra lägen är tillgängliga för visning av radiodatasystem-data. Lägesindikatorerna PS, PTY, RT och/eller CT för de radiodatasystem-datatjänster som den mottagna radiodatasystem-stationen erbjuder tänds på frontpanelens display.

1 Tryck på TUNER på fjärrkontrollen för att ställa receivern i tunerläge.



2 Tryck upprepade gånger på FREQ/TEXT på fjärrkontrollen för att se de olika radiodatasystem-datatjänster som den mottagna stationen erbjuder.

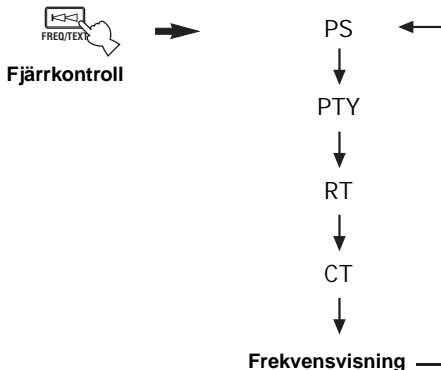

Anmärkningar

- Tryck inte på FREQ/TEXT förrän en radiodatasystem-indikator har tänts på frontpanelens display. Om du trycker på knappen innan indikatorerna har tänts, kan läget inte ändras. Det beror på att receivern då ännu inte har tagit emot alla tillgängliga radiodatasystem-data från den aktuella stationen.
- Radiodatasystem-data som inte erbjuds av den aktuella stationen kan inte väljas.
- Receivern kan inte använda radiodatasystem-datakällan, om signalerna som tas emot inte är tillräckligt starka. Särskilt RT-läget kräver en stor mängd data, varför det är möjligt att RT-läget inte visas även om andra radiodatasystem-lägen (PS, PTY etc.) visas.
- Det kan hända att radiodatasystem-data inte kan tas emot under dåliga mottagningsförhållanden. Tryck i så fall på TUNING MODE (AUTO/MAN'L MONO), så att indikatorn AUTO på frontpanelens display slocknar. Även om detta ändrar mottagningsläget till manuellt läge, så kan det hända att radiodatasystem-data visas när du ändrar visningen till radiodatasystem-läget.
- Om signalstyrkan försvagas på grund av yttre störningar under mottagningen av en radiodatasystem-station, så kan det hända att radiodatasystem-datatjänster plötsligt klipps av och att meddelandet "...WAIT" visas på frontpanelens display.

Funktionen PTY SEEK

Vid val av önskad programtyp söker receiveern automatiskt igenom alla förinställda radiodatasystem-stationer som sänder ett program enligt den valda programtypen.

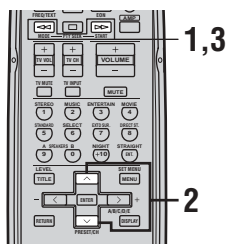

När denna manövrering utförs med fjärrkontrollen: Tryck först på TUNER för att ställa fjärrkontrollen i tunerläge.

1 Tryck på PTY SEEK MODE för att koppla in PTY SEEK-läget på receiveern.

Programtypen för stationen som tas emot, eller "NEWS", blinkar på frontpanelens display. Tryck en gång till på PTY SEEK MODE för att lämna PTY SEEK-läget.

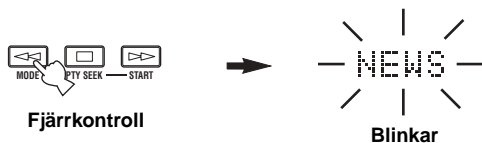

3 Tryck på PTY SEEK START för att påbörja sökning efter vald programtyp bland alla förinställda radiodatasystem-stationer.

Den valda programtypen blinkar och indikatorn PTY HOLD tänds på frontpanelens display medan sökningen efter stationer pågår.

Tryck en gång till på PTY SEEK START för att avbryta sökning.



- Receiveern avbryter sökningen, när en station som sänder den valda programtypen hittas.
- Om du inte vill lyssna på den station som ställts in, trycker du på PTY SEEK START igen. Receiveern börjar då söka efter en annan station som sänder ett program av samma typ.

2 Tryck på PRESET/CH u / d för att välja önskad programtyp.

Den valda programtypen visas på frontpanelens display.

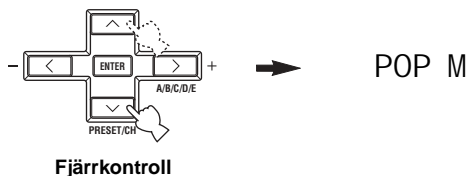

Funktionen EON

Denna funktion använder EON-datatjänsten på radiodatasystem-stationsnätverket. Om du väljer en önskad programtyp (NEWS, INFO, AFFAIRS eller SPORT), så söker receptorn automatiskt efter alla förinställda radiodatasystem-stationer som enligt programtabblån ska sända den valda programtypen och växlar över från den station som för tillfället tas emot till den nya stationen när sändningen börjar.

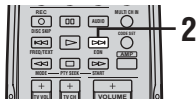

y

När denna manövrering utförs med fjärrkontrollen: Tryck först på TUNER för att ställa fjärrkontrollen i tunerläge.

Anmärkning

Denna funktion kan endast användas när en radiodatasystem-station som erbjuder EON-datatjänsten tas emot. När en sådan station tas emot, tänds indikatorn EON på frontpanelens display.

1 Kontrollera att indikatorn EON lyser på frontpanelens display.

Om indikatorn EON inte lyser, så ställ in en annan radiodatasystem-station som får indikatorn EON att tändas.

2 Tryck upprepade gånger på EON på fjärrkontrollen för att välja önskad programtyp (NEWS, INFO, AFFAIRS eller SPORT).

Den valda programtypens beteckning visas på frontpanelens display.



NEWS

Fjärrkontroll

- Om en förinställd radiodatasystem-station börjar sända ett program enligt vald programtyp, så växlar receptorn automatiskt över från programmet som tas emot för tillfället till det andra programmet (indikatorn EON blinkar).
- När sändningen av det valda programmet är slut, återgår mottagningen till den föregående stationen (eller till ett annat program på samma station).

■ För att avbryta denna funktion

Tryck på EON lämpligt antal gånger tills ingen programtypsbeteckning lyser på frontpanelens display.

INSPELNING

Inställningar för inspelning och andra operationer utförs från inspelningskomponenterna. Vi hänvisar till bruksanvisningarna till dessa komponenter.

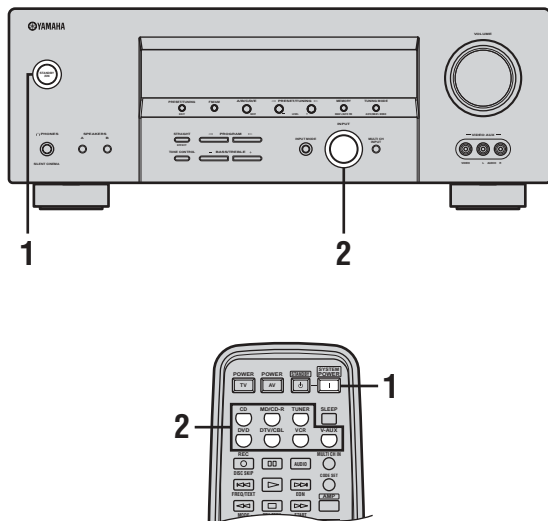

1 Slå på strömmen till receivern och alla anslutna komponenter.

2 Välj den källkomponent som du ska spela in från.

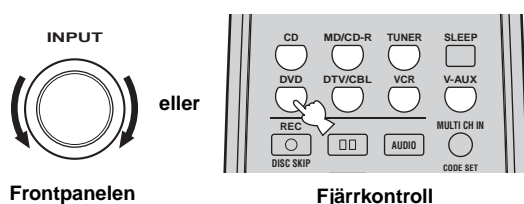

Frontpanelen

Fjärrkontroll

3 Starta avspelnningen (eller välj en sändande station) på källkomponenten.

4 Starta inspelningen på inspelningskomponenten.

y
Gör en provinspelning innan du startar den faktiska inspelningen.

Anmärknningar

- Medan receivern står i beredskapsläget går det inte att spela in mellan andra komponenter som är anslutna till receivern.
- Inställningarna av TONE CONTROL, VOLUME, "SP LEVEL" (sidan 51) och ljudfältprogrammen påverkar inte det inspelade materialet.
- Inspelning kan inte göras från en källa som är ansluten till MULTI CH INPUT-ingångarna på receivern.
- S-videosignaler och sammansatta videosignaler passerar oberoende av varandra genom receiverns videokretsar. Därför gäller följande vid inspelning eller kopiering av videosignaler: Om videokällkomponenten är ansluten för inmatning av enbart S-videosignaler (eller sammansatta videosignaler), så går det bara att spela in S-videosignaler (eller sammansatta videosignaler) på videobandspelaren.
- Digitala signaler som matas in i DIGITAL INPUT-ingångarna matas inte ut till de analoga AUDIO OUT-utgångarna (L/R) för inspelning. Endast analoga signaler kan spelas in.
- En given ingångskälla matas inte ut från samma REC OUT-kanal. (Insignalen från VCR IN matas till exempel inte ut via VCR OUT.)
- Kontrollera de upphovsrättsliga lagarna i ditt land för inspelning från skivor, CD-skivor, radio etc. Att spela in upphovsrättskyddat material kan bryta mot lagen om upphovsrätt.

Om du spelar upp en videokälla som använder förvrängda eller kodade signaler för att förhindra kopiering, kan det hända att själva bilden får störningar på grund av dessa signaler.

■ Att särskilt ha i åtanke vid inspelning av DTS-mjukvara

DTS-signalen är ett digitalt bitflöde. Att försöka göra en digital inspelning av DTS-bitflödet ger upphov till att brus spelas in. Du bör därför tänka på följande och utföra de justeringar som anges, om du vill använda receivern till att spela in källor med inspelade DTS-signaler. För DVD- och CD-skivor kodade med DTS: Om spelaren du använder är kompatibel med DTS-formatet, så följ anvisningarna i bruksanvisningen för att göra en inställning så att den analoga signalen matas ut från spelaren.

BESKRIVNINGAR AV LJUDFÄLTSPROGRAM

Receivern är försedd med en mångfald precisa digitala dekodrar som gör att du kan lyssna på flerkanalig uppspelning från nästan vilken ljudkälla som helst (stereo eller flerkanalig). Receivern är också försedd med ett av YAMAHA utvecklade chipp för digital ljudfältbehandling (DSP), som innehåller flera ljudfältprogram som du kan använda för att förhöja lyssningsupplevelsen. Flertalet av dessa ljudfältprogram är precisa digitala återskapelser av faktiska akustiska miljöer som återfinns i berömda konsertsalar, musikställen för livemusik och biosalonger.

YAMAHA CINEMA DSP-lägena är kompatibla med alla källor av typen Dolby Digital, DTS och Dolby Surround. Ställ in inmatningsläget på AUTO (se sidan 31) så att receivern automatiskt kopplar om till lämplig digital dekodare i enlighet med insignalen.

Anmärkningar

- DSP-ljudfältprogrammen i receivern är återskapelser av verkliga akustiska miljöer, och dessa program har skapats genom precisa mätningar gjorda i den faktiska musiksalen etc. Man kan därför lägga märke till variationer i styrkan i reflektionerna som kommer framifrån, bakifrån, från vänster och höger.
- Välj gärna ett ljudfältprogram på grundval av vad som ger en god lyssningsupplevelse, och inte bara utifrån själva programbeteckningen.

För film/videokällor

Vid uppspelning av film- eller videokällor kan du välja något av följande ljudfält. De ljudfält som markerade med "MULTI" kan användas med flerkanaliga källor, som DVD, digital TV etc. De som är markerade med "2-CH" kan användas med 2-kanaliga källor (stereo), som TV-program, videoband etc.

Metod för programval varierar beroende på typen av ljudfältprogram. Vi hänvisar till "Val av ljudfältprogram" på sidorna 27 till 31 angående detaljer kring hur ljudfältprogram väljs.

Knapp på fjärrkontrollen	Program	Egenskaper	Källor
1	STEREO: 2ch Stereo	Mixar ner flerkanaliga källor till 2 kanaler (vänster och höger) eller spelar upp 2-kanalskällor som de är.	MULTI 2-CH
2	MUSIC: Pop/Rock	Detta program skänker en livlig atmosfär åt ljudet, så att man får känslan av att faktiskt befinna sig på en jazz- eller rockkonsert.	
3	ENTERTAINMENT: TV Sports	Även om ljudfältet för närvarokänsla är relativt smalt, använder surroundljudfältet ljudmiljön i en stor konsertsal. Denna effekt förhöjer upplevelsen av att titta på diverse tv-program som t.ex. nyheter, nöjesprogram, musikprogram eller sportprogram.	
	ENTERTAINMENT: Mono Movie	Detta program är till för återgivning av enkanaliga videokällor (såsom t.ex. äldre filmer). Programmet producerar en optimal efterklang för att skapa djup i ljudet genom att använda endast ljudfältet för närvarokänsla.	
	ENTERTAINMENT: Game	Detta program lägger till en djup och spatial känsla åt videospel ljud.	

Knapp på fjärrkontrollen	Program	Egenskaper	Källor
4	MOVIE THEATER: Spectacle	CINEMA DSP-behandling. Detta program skapar det mycket breda ljudfältet i en 70-mm biografsalong. Det återskapar exakt källjudet i detalj, vilket gör att både bilden och ljudfältet känns synnerligen verkliga. Detta program är idealiskt för alla slags videokällor som är kodade i Dolby Surround, Dolby Digital eller DTS (särskilt storskaliga filmproduktioner).	MULTI 2-CH
	MOVIE THEATER: Sci-Fi	CINEMA DSP-behandling. Detta program återskapar tydligt dialog och ljudeffekter i det senaste ljudformatet för science fictionfilmer, och skapar således ett vidsträckt och expansivt cinematiskt rum i tystnaden. Du kan njuta av science fictionfilmer i ett "virtual-space" ljudfält, innefattande mjukvara som är kodad i Dolby Surround, Dolby Digital och DTS i vilka den mest avancerade tekniken används.	
	MOVIE THEATER: Adventure	CINEMA DSP-behandling. Detta program är idealiskt för att exakt återskapa utformningen av ljudet i de senaste filmerna i 70-mm och med flerkanaliga ljudspår. Ljudfältet är gjort för att efterlikna det som finns i de nyaste biograferna, varför efterklngen i själva ljudfältet är återhållen så mycket som möjligt.	
	MOVIE THEATER: General	CINEMA DSP-behandling. Detta program är avsett för att återge ljudet i filmer i 70-mm och med flerkanaliga ljudspår och karakteriseras av ett mjukt och rymligt ljudfält.	
5	SUR. STANDARD:	Normal behandling för vald dekodern.	
	SUR. ENHANCED:	Utvidgad behandling för vald dekodern.	

För musikkällor

Vid lyssning på musikkällor som CD-skivor, FM/AM-sändningar, band etc. kan du välja något av följande ljudfält.

Metod för programval varierar beroende på typen av ljudfältsprogram. Vi hänvisar till “Val av ljudfältsprogram” på sidorna 27 till 31 angående detaljer kring hur ljudfältsprogram väljs.

Knapp på fjärrkontrollen	Program	Egenskaper	Källor
1	STEREO: 2ch Stereo	2-kanalig (vänster och höger) uppspelning.	2-CH
	STEREO: 6ch Stereo	Använd detta för att utöka utmatningen av stereokällor (i stereo) så att de återges från alla högtalare. Detta ger ett större ljudfält och är idealiskt för bakgrundsmusik vid partyn etc.	
2	MUSIC: Hall i n Vi enna	HiFi DSP-behandling. En klassisk konsertsal av skokartongstyp med ungefär 1 700 sittplatser. Pelare och sirliga sniderier skapar mycket komplexa reflektioner som producerar ett mycket fylligt, rikt ljud.	MULTI 2-CH
	MUSIC: The Bttm Li ne	HiFi DSP-behandling. Detta är ljudfältet vid scenkanten i “The Bottom Line”, ett berömd jazzklubb i New York. Rummet rymmer 300 personer till vänster och höger i ett ljudfält som erbjuder ett reellt och vibrerande ljud.	
	MUSIC: The Roxy Thtr	HiFi DSP-behandling. Det ideala programmet för livlig, dynamisk rockmusik. Data för detta program spelades in på den “hottaste” rockklubben i Los Angeles. Åhörarens virtuella plats är till vänster om lokalens mitt.	
3	ENTERTAI NMENT: Di sco	HiFi DSP-behandling. Detta program återskapar den akustiska miljön på ett livligt disco i hjärtat av en storstad. Ljudet är tätt och ytterst koncentrerat. Det karakteriseras också av ett högenergiskt, “omedelbart” ljud.	
5	SUR. STANDARD:	Normal behandling för vald dekodern.	
	SUR. ENHANCED:	Utvidgad behandling för vald dekodern.	

AVANCERAD MANÖVRERING

Användning av insomningstimmern

Använd denna funktion för att automatiskt ställa receivern i beredskapsläget efter en viss tid. Insomningstimmern är praktisk att använda om du vill gå och lägga dig medan uppspelning eller inspelning pågår. Insomningstimmern stänger också av alla externa komponenter anslutna till AC OUTLET(S).

■ Inställning av insomningstimmern

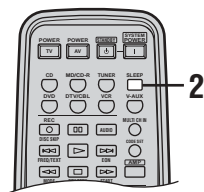

■ Att stänga av insomningstimmern

Tryck på SLEEP lämpligt antal gånger tills "SLEEP OFF" visas på frontpanelens display. Efter några sekunder slocknar "SLEEP OFF" och indikatorn SLEEP.



y

Insomningstimmerns inställning kan också avbrytas genom att trycka på STANDBY på fjärrkontrollen (eller STANDBY/ON på frontpanelen), så att receivern ställs i beredskapsläget.

1 Välj en källa och starta avspelingen på källkomponenten.

2 Tryck på SLEEP lämpligt antal gånger för att ställa in tidslängden.



Varje gång du trycker på SLEEP ändras frontpanelens display på det sätt som visas nedan. Indikatorn SLEEP blinkar vid ändring av tidslängden för insomningstimmern.

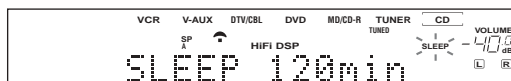
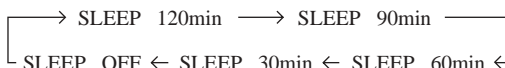

Indikatorn SLEEP tänds på frontpanelens display och visningen återgår till det valda ljudfältsprogrammet.

SLEEP-indikator



Manuell justering av högtalarnivåer

Du kan justera utnivån för varje högtalare medan du lyssnar på en musikkälla. Detta kan även göras när källor spelas genom MULTI CH INPUT-ingångarna.

Observera att denna operation kommer att åsidosätta nivåjusteringar som gjorts i "BASIC SETUP" (sidan 22) och "SP LEVEL" (sidan 51).

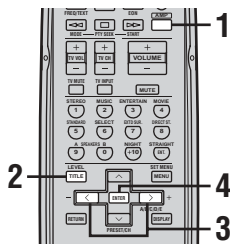

1 Tryck på AMP.

2 Tryck på LEVEL lämpligt antal gånger för att välja den högtalare som du vill justera.

FRONT L	Nivå för vänster framhögtalare
CENTER	Nivå för mitthögtalare
FRONT R	Nivå för höger framhögtalare
SUR. R	Nivå för höger surroundhögtalare
SUR. B	Nivå för bakre surroundhögtalare
SUR. L	Nivå för vänster surroundhögtalare
SWFR	Nivå för subwoofer

y

Efter att du har tryckt på LEVEL kan du även välja högtalaren genom att trycka på \cup / \cap .

3 Tryck på j / i för att justera högtalarens utnivå.

Det justerbara området är från +10 dB till -10 dB.

4 Tryck på ENTER när du har justerat klart.

y

Denna manövrering kan också utföras med reglagen på frontpanelen. Tryck då lämpligt antal gånger på NEXT för att välja den högtalare som ska justeras och tryck sedan på LEVEL +/- för att justera utnivån.

MENYN SET MENU

Följande parametrar i SET MENU kan användas för att justera olika slags systeminställningar och specialanpassa det sätt på vilket receivern ska arbeta. Ändra ursprungsinställningarna (som visas i fet stil under varje parameter) så att de möter de särskilda krav som ditt lyssningsrum har.

■ BASIC SETUP

Använd detta för att snabbt ställa in grundläggande systemparametrar (se sidan 22).

■ MANUAL SETUP

Använd detta till att justera högtalar- och systeminställningar manuellt.

1 SOUND MENU

Använd denna meny till att manuellt justera alla typer av högtalarinställningar, ändra kvaliteten och tonklangen för ljudet som utmatas av systemet eller för att kompensera för fördröjning vid videosignalbehandling när LCD-monitorer eller projektorer används.

Y

Flertalet av de parametrar som beskrivs i SOUND MENU-menyn ställs in automatiskt när man utför "BASIC SETUP"-inställningarna (se sidan 22). SOUND MENU-menyn kan användas till att göra ytterligare justeringar.

Post	Egenskaper	Sida
A) SPEAKER SET	För val av storlek på varje högtalarna, de högtalarna som ska mata ut lågfrekvenssignaler och övergångsfrekvensen.	50
B) SPEAKER LEVEL	För att justera utnivån för varje högtalare.	51
C) SP DI STANCE	För att justera fördröjningstiden för varje högtalare.	51
D) CENTER GEO	För att justera tonkvaliteten för mitthögtalaren.	51
E) LFE LEVEL	För att justera utnivån för LFE-kanalen för Dolby Digital- eller DTS-signaler.	51
F) D. RANGE	För att justera dynamikområdet för Dolby Digital- eller DTS-signaler.	52
G) AUDI O SET	För att specialanpassa inställningarna för dämpningsnivå, ljudfördröjning och förbikoppling av tonkontroll.	52

2 INPUT MENU

Använd denna meny till att omfördela digitala ingångar/utgångar och välja inmatningsläge.

Post	Egenskaper	Sida
A) I / O ASSI GN	För att tilldela in/utgångar i enlighet med den komponent som ska användas.	52
B) I NPUT MODE	För att välja initialt inmatningsläge för en källa.	53
C) I NPUT RENAME	För att ge nya namn åt ingångar.	53

3 OPTION MENU

Använd denna meny till att justera valfria systemparametrar.

Post	Egenskaper	Sida
A) DI SPLAY SET	För att justera ljusstyrkan för displayen.	53
B) MEMORY GUARD	För att låsa parametrar för ljudfältsprogram och andra SET MENU-inställningar.	53
C) PARAM. I NI	För att återställa parametrar för en grupp av ljudfältsprogram.	53
D) MULTI ZONE	Anger placering av högtalare anslutna till högtalarutgångarna SPEAKERS B.	54

Användning av menyn SET MENU

Använd fjärrkontrollen för att ta fram och justera varje parameter.

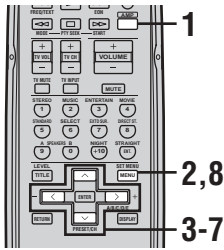

Y
Du kan ändra SET MENU-parametrar medan receivern återger ljud.

Anmärkning

Det går inte att ändra vissa SET MENU-parametrar medan receivern är i nattlyssningsläget för antingen film eller musik.

- 1 Tryck på AMP.**
- 2 Tryck på SET MENU.**
Meddelandet "BASIC SETUP" visas på frontpanelens display.
- 3 Tryck på u / d för att visa MANUAL SETUP.**

MANUAL SETUP

- 4 Tryck på ENTER för att öppna MANUAL SETUP.**
Meddelandet 1 SOUND MENU visas på frontpanelens display.

1 SOUND MENU

- 5 Tryck på u / d för att visa önskad meny.**

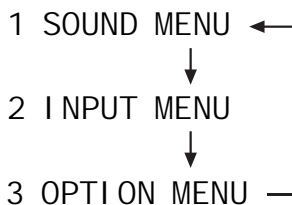

- 6 Tryck på ENTER för att gå in i visad meny.**
Upprepa punkterna 5 och 6 för att gå till och gå in i de poster du vill justera.
För att återgå till föregående menynivå, tryck på RETURN.

- 7 Tryck på u / d och ENTER för att välja en undermeny och tryck sedan på u / d för att välja en post och på j / i för att ändra dess parameter.**
Upprepa denna operation för att välja och justera varje inställning.
För att återgå till föregående menynivå, tryck på RETURN.

- 8 Tryck på SET MENU för att avsluta, när du är klar.**

Minnesbackup

Kretsen för minnesbackup förhindrar att lagrad information går förlorad, även när receivern står i beredskapsläget. Om nätkabeln dras ut ur nätuttaget, eller om strömförsörjningen är avbruten i mer än en vecka, kommer dock lagrad information att gå förlorad. Justera i så fall inställningarna på nytt.

1 SOUND MENU

Använd denna meny till att manuellt justera alla typer av högtalarinställningar eller för att kompensera för fördröjning vid videosignalbehandling när LCD-monitorer eller projektorer används. De flesta SOUND MENU-parametrarna ställs in automatiskt vid utförande av grundläggande inställningar ("BASIC SETUP") (se sidan 22).

■ Högtalarinställningar A) SPEAKER SET

Använd detta för att manuellt justera alla högtalarinställningar.

Y

Om du inte är nöjd med basljudet från högtalarna, så kan du ändra dessa inställningar efter egen smak.

Framhögtalare FRONT

Alternativ: **LARGE**, **SMALL**

- Välj **LARGE** om du har stora framhögtalare. Hela frekvensomfånget för signalerna för vänster och höger framkanaler styrs då till vänster och höger framhögtalare.
- Välj **SMALL** om du har små framhögtalare. Framkanalens lågfrekvenssignaler styrs då till de högtalare som valts med "BASS OUT".

Mitthögtalare CENTER

Alternativ: **LRG**, **SML**, **NONE**

- Välj **LRG** om du har en stor mitthögtalare. Hela frekvensomfånget för mittkanalens signal styrs då till mitthögtalaren.
- Välj **SML** om du har en liten mitthögtalare. Mittkanalens lågfrekvenssignaler styrs då till de högtalare som valts med "BASS OUT".
- Välj **NONE** om du inte har någon mitthögtalare. Alla signaler för mittkanalen styrs då till vänster och höger framhögtalare.

Vänster/höger surroundhögtalare SUR. LR

Alternativ: **LRG**, **SML**, **NONE**

- Välj **LRG** om du har stora vänster och höger surroundhögtalare. Hela frekvensområdet för surroundkanalsignalen styrs då till vänster och höger surroundhögtalare.
- Välj **SML** om du har små vänster och höger surroundhögtalare. Surroundkanalens lågfrekvenssignaler styrs då till de högtalare som valts med "BASS OUT".
- Välj **NONE** om du inte har några surroundhögtalare. Detta val kommer att ställa receivern i Virtual CINEMA DSP-läget (se sidan 31) och automatiskt ställa in alternativet för den bakre surroundhögtalaren (SUR. B) på **NONE**.

Bakre surroundhögtalare SUR. B

Alternativ: **LRG**, **SML**, **NONE**

- Välj **LRG** om du har en stor bakre surroundhögtalare.
- Välj **SML** om du har en liten bakre surroundhögtalare. Den bakre surroundkanalens lågfrekvenssignaler styrs då till de högtalare som valts med "BASS OUT", medan resten av frekvenssignalerna styrs till den bakre surroundhögtalaren.
- Välj **NONE** om du inte har någon bakre surroundhögtalare. Alla signaler för bakre surroundkanalen styrs då till vänster och höger surroundhögtalare.

Bas, ut BASS OUT

Lågfrekvenssignaler (basssignaler) kan styras till subwoofern och/eller till vänster och höger framhögtalare i enlighet med ljudsystemets egenskaper. Denna inställning bestämmer också dirigeringen av LFE-signaler (lågfrekvenseffekt) som återfinns i Dolby Digital- och DTS-källor.

Alternativ: **SWFR** (subwoofer), **FRONT**, **BOTH**

- Välj **SWFR** om en subwoofer är ansluten. LFE-signaler och lågfrekvenssignaler från andra kanaler styrs till subwoofern i enlighet med högtalarinställningarna.
- Välj **FRONT** om du inte använder en subwoofer. LFE-signaler och lågfrekvenssignaler från andra kanaler styrs till framhögtalarna i enlighet med högtalarinställningarna (även om du tidigare har ställt in framhögtalarna på **SML**).
- Välj **BOTH** om en subwoofer är ansluten och du vill mata ut lågfrekvenssignaler från framkanalerna till både framhögtalarna och subwoofern. LFE-signaler och lågfrekvenssignaler från andra kanaler styrs även till subwoofern i enlighet med högtalarinställningarna. Använd denna funktion för att förstärka lågfrekvenssignaler med subwoofern vid uppspelning av källor som t.ex. CD-skivor.

Övergångsfrekvens CrossOver

Använd detta för att välja en övergångsfrekvens (gränsfrekvens) för alla lågfrekvenssignaler. Alla frekvenser som är lägre än den valda frekvensen skickas till subwoofern.

Alternativ: 40Hz, 60Hz, **80Hz**, 90Hz, 100Hz, 110Hz, 120Hz, 160Hz, 200Hz

Subwooferfas SWFR PHASE

Om basljudet är svagt eller otydligt, så kan du använda detta för att växla fasen för subwoofern.

Alternativ: **NRM** (normal), **REV** (omkastad)

- Välj **NRM** om du inte vill kasta om fasen för subwoofern.
- Välj **REV** för att kasta om fasen för subwoofern.

■ Högtalarnivå B) SP LEVEL

Använd dessa inställningar till att manuellt balansera nivån för alla högtalare som valts under SPEAKER SET (sidan 50).

Alternativ: -10,0 dB till +10,0 dB

- **FL** justerar balansen hos vänster framhögtalare.
- **FR** justerar balansen hos höger framhögtalare.
- **C** justerar balansen hos mitthögtalaren.
- **SL** justerar balansen hos vänster surroundhögtalare.
- **SR** justerar balansen hos höger surroundhögtalare.
- **SB** justerar balansen hos bakre surroundhögtalare.
- **SWFR** justerar balansen hos subwoofern.

■ Högtalaravstånd C) SP DI STANCE

Använd detta för att manuellt ange avståndet till varje högtalare och justera den fördröjning som ska gälla för respektive kanal. Det idealiska är om varje högtalare står på samma avstånd från den huvudsakliga lyssningsplatsen. Detta är dock inte möjligt i de flesta hem. En viss tidsfördröjning måste därför tillämpas på ljudet från varje högtalare så att allt ljud når fram till lyssningsplatsen samtidigt.

Enhet UNI T

Alternativ: **meters** (m), feet (ft)

- Välj meters för att ange högtalaravstånden i meter.
- Välj feet för att ange högtalaravstånden i fot.

Högtalaravstånd

Alternativ: 0,3 till 24,0 m

- **FRONT L** justerar avståndet till vänster framhögtalare. Ursprunglig inställning: 3,0 m
- **FRONT R** justerar avståndet till höger framhögtalare. Ursprunglig inställning: 3,0 m
- **CENTER** justerar avståndet till mitthögtalaren. Ursprunglig inställning: 3,0 m
- **SUR. L** justerar avståndet till vänster surroundhögtalare. Ursprunglig inställning: 3,0 m
- **SUR. R** justerar avståndet till höger surroundhögtalare. Ursprunglig inställning: 3,0 m
- **SUR. B** justerar avståndet till bakre surroundhögtalare. Ursprunglig inställning: 2,10 m
- **SWFR** justerar avståndet till subwoofern. Ursprunglig inställning: 3,0 m

■ Grafisk equalizer för mitthögtalare

D) CENTER GEO

Använd detta för att justera den inbyggda 5-bands grafiska equalizern för mittkanalen så att tonkvaliteten för mitthögtalaren motsvarar framhögtalarna. Du kan göra justeringar medan du lyssnar på den för tillfället valda källkomponenten eller en testton.

5 frekvensband kan justeras:

100Hz, 300Hz, 1kHz, 3kHz, 10kHz

Alternativ: -6 till +6 dB

- Välj ON för att mata ut testtoner från vänster framhögtalare och mitthögtalaren, och justera tonkvaliteten för mitthögtalaren.
- Välj OFF för att stänga av testtonen och mata ut den för tillfället valda källkomponenten.

■ Nivå för lågfrekvens effekt E) LFE LEVEL

Används för att justera utnivån för LFE-kanalen (lågfrekvens effekt) i enlighet med kapaciteten hos subwoofern eller hörlurarna. LFE-kanalen bär specialeffekter med låg frekvens som bara är tillagda i vissa scener. Denna inställning har bara verkan när denna enhet avkodar Dolby Digital- eller DTS-signaler.

Alternativ: -20 till 0 dB

Högtalare SP LFE

Välj detta för att justera högtalarens LFE-nivå.

Hörlurar HP LFE

Välj detta för att justera hörlurarnas LFE-nivå.

Anmärkning

Beroende på inställningen av "LFE LEVEL" kan det hända att vissa signaler inte matas ut från SUBWOOFER OUTPUT-uttaget.

■ **Dynamikområde** F) D. RANGE

Används för att ange vilken grad av kompression av dynamikområdet som ska användas för högtalarna eller hörlurarna. Denna inställning har bara verkan medan receivern avkodar Dolby Digital- eller DTS-signaler. Alternativ: **MAX** (maximalt), **STD** (normalt), **MIN** (minimalt)

Högtalare SP D. R

Välj detta för att justera högtalarkompressionen.

Hörlurar HP D. R

Välj detta för att justera hörlurskompressionen.

- Välj **MAX** för långfilmer.
- Välj **STD** för allmänt bruk.
- Välj **MIN** för att kunna lyssna på källor på låg volymnivå.

■ **Ljudinställningar** G) AUDIO SET

Används för att specialanpassa allmänna ljudinställningar.

Ljuddämpningstyp MUTE TYP.

Används för att justera hur pass mycket dämpningfunktionen ska sänka volymen.

Alternativ: **FULL**, -20dB

- Välj **FULL** för att stoppa utmatningen av ljudet helt och hållet.
- Välj -20dB för att sänka aktuell volymnivå med 20 dB.

Ljutfördröjning A. DELAY

Används för att fördröja ljudutmatningen och synkronisera den med videobilden. Detta kan vara nödvändigt när vissa LCD-monitorer eller projektorer används.

Alternativ: **0** till 160 ms

Förbikoppling av tonkontroll TC. BYPASS

Använd detta till att välja huruvida ljud ska kopplas förbi kretsarna för tonkontroll medan **TREBLE** och **BASS** (sidan 26) är inställt på 0 dB.

Alternativ: **AUTO**, **OFF**

- Välj **AUTO**, om ljudsignaler ska kopplas förbi kretsarna för tonkontroll för att erbjuda så rena signaler som möjligt.
- Välj **OFF**, om ljudsignaler inte ska kopplas förbi kretsarna för tonkontroll.

2 INPUT MENU

Använd denna meny till att omfördela digitala ingångar/utgångar och välja inmatningsläge.

■ **Tilldelning av ingångar/utgångar** A) I/O ASSIGN

Du kan tilldela lämpliga in/utgångar i enlighet med den komponent som ska användas, om receivers grundinställningar inte motsvarar dina behov. Ändra följande parametrar för att omfördela de respektive in/utgångarna och därigenom kunna anslutna fler komponenter.

När ingångarna väl har omfördelats, kan du välja motsvarande komponent med **INPUT** på frontpanelen eller med ingångsväljarna på fjärrkontrollen.

För COMPONENT VIDEO-ingångarna A (C. V[A]) och B (C. V[B])

Alternativ: [A] **DVD**, **DTV/CBL**, **V-AUX**, **VCR**
[B] **DVD**, **DTV/CBL**, **V-AUX**, **VCR**

För OPTICAL INPUT-ingång 1 (I N (1)), 2 (I N (2))

Alternativ: (1) **CD**, **MD/CD-R**, **DVD**, **DTV/CBL**, **V-AUX**, **VCR**
(2) **CD**, **MD/CD-R**, **DVD**, **DTV/CBL**, **V-AUX**, **VCR**

För COAXIAL INPUT-ingång 3 (I N (3))

Alternativ: **CD**, **MD/CD-R**, **DVD**, **DTV/CBL**, **V-AUX**, **VCR**

Anmärkningar

- Du kan inte välja ett bestämt alternativ mer än en gång för samma typ av ingång/utgång.
- Om du ansluter en komponent till både **COAXIAL**- och **OPTICAL**-ingångar, så har de signaler som matas in via **COAXIAL**-ingången prioritet.

■ Inmatningsläge B) INPUT MODE

Använd detta för att bestämma inmatningsläget för källor anslutna till DIGITAL INPUT-ingångarna när du slår på receiveern (se sidan 31 för detaljer angående inmatningsläget).

Alternativ: **AUTO**, **LAST**

- Välj **AUTO** för att låta receiveern automatiskt känna av vilken typ av insignal det är och välja det lämpligaste inmatningsläget.
- Välj **LAST** för att ställa in receiveern så att den automatiskt väljer det senaste använda inmatningsläget för den källan.

Anmärkning

Även om **LAST** har valts, kommer den senaste inställningen för **EXTD SUR**-knappen inte att återkallas.

■ Namnändring av ingångar

C) INPUT RENAME

Använd detta till att ändra beteckningen på ingångarna som visas på frontpanelens display.

1 Tryck på en ingångsväljare för att välja den ingång vars beteckning du vill ändra.

2 Tryck på AMP.

3 Tryck på j / i för att placera _ (understrykning) under det mellanslag eller tecken som du vill redigera.

4 Tryck på u / d för att välja önskat tecken, använd sedan j / i för att flytta till nästa position.

- Du kan använda 8 tecken som mest för varje ingång.
- Tryck på **d** för att ändra tecknen i följande ordning, eller tryck på **u** för att gå i omvänd ordning:
A till Z, ett mellanslag, 0 till 9, ett mellanslag, a till z, ett mellanslag, symboler (#, *, -, + etc.).

5 Upprepa punkterna 1 till och med 4 för att namnändra varje ingång.

6 Tryck på SET MENU för att avsluta, när du är klar.

3 OPTION MENU

Använd denna meny till att justera valfria systemparametrar.

■ Displayinställningar A) DISPLAY SET

Avbländare DIMMER

Använd detta till att justera ljusstyrkan hos frontpanelens display.

Alternativ: -4 till 0

■ Minnesskydd B) MEMORY GUARD

Använd detta för att förhindra oavsiktliga ändringar av DSP-programms parametervärden och andra systeminställningar.

Alternativ: **ON**, **OFF**

Välj **ON** för att skydda:

- DSP-programparametrar
- Alla SET MENU-alternativ
- Alla högtalarnivåer

När "MEMORY GUARD" är inställt på **ON** går det varken att använda testtonen eller att välja några andra SET MENU-alternativ.

■ Initiering av parametrar C) PARAM. I NI

Använd denna funktion för att initiera (återställa) parametrarna för varje ljudfältprogram inom en grupp av ljudfältprogram. När du initierar en grupp av ljudfältprogram kommer alla parametervärden inom den gruppen av återställas till de ursprungliga inställningarna. Tryck på den sifferknapp som motsvarar det ljudfältprogram som ska initieras.

Alternativ: **STEREO**, **MUSIC**, **ENTERTAINMENT**, **MOVIE**, **STANDARD**

Anmärkningar

- När du väl har initierat en grupp av ljudfältprogram kan du inte automatiskt återgå till de tidigare parameterinställningarna.
- Det går inte att initiera individuella ljudfältprogram separat inom en grupp.
- Om "MEMORY GUARD" är inställt på **ON** går det inte att initiera några programgrupper.

■ Zoninställning D)MULTI ZONE

Använd detta till att ange placeringen av högtalare anslutna till högtalarutgångarna SPEAKERS B.

B-högtalarinställning SP B

Använd detta för att ange placeringen av framhögtalarna anslutna till SPEAKERS B-kontakterna.

Alternativ: **FRONT**, ZONE B

- Välj **FRONT** för att slå på/av SPEAKERS A och B när högtalarna anslutna till SPEAKERS B-kontakterna står uppställda i huvudrummet.
- Välj **ZONE B** om högtalarna som är anslutna till SPEAKERS B-kontakterna står uppställda i ett annat rum. Om SPEAKERS A slås av (OFF) och SPEAKERS B slås på (ON), så dämpas alla högtalarna, inklusive subwoofern, i huvudrummet, medan receiveern matar ut ljud enbart via SPEAKERS B-kontakterna.

Anmärkningar

- Om ett par hörlurar ansluts till hörlursutgången PHONES på receiveern medan "SP B" är inställt på ZONE B, så matas ljudet ut från både hörlurarna och via SPEAKERS B-kontakterna.
- Om ett DSP-program är valt medan "SP B" är inställt på ZONE B, så kopplas läget Virtual CINEMA DSP automatiskt in på receiveern.

MENYN ADVANCED SETUP

Menyn avancerade inställningar visas på frontpanelens display.

y

- Ljudet är dämpat medan avancerade inställningar pågår.
- Medan avancerade inställningar pågår kan endast knapparna **STANDBY/ON**, **STRAIGHT (EFFECT)** och **PROGRAM I / h** på frontpanelen användas för manövrering.

OBSERVERA

Var noga med att ställa in korrekt högtalarimpedans innan receivern används för utmatning av ljud- eller videosignaler.

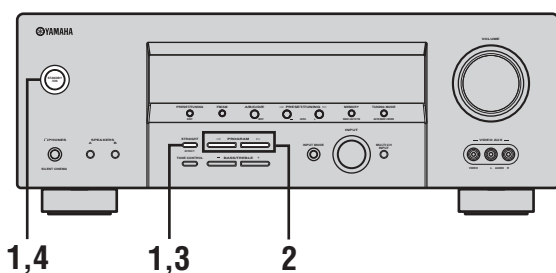

- 1 Slå av strömmen till receivern och tryck sedan in och håll **STRAIGHT (EFFECT)** intryckt och tryck samtidigt på strömbrytaren **STANDBY/ON**.**

Receivern slås på och menyn avancerade inställningar visas på frontpanelens display.



Håll intryckt och tryck på



- 2 Tryck lämpligt antal gånger på **PROGRAM I / h** för att gå till den post på menyn som ska ställas in.**

Alla tillgängliga parametrar beskrivs i slutet av detta avsnitt.



- 3 Tryck upprepade gånger på **STRAIGHT (EFFECT)** för att bläddra igenom de tillgängliga parametrarna.**



- 4 Tryck på **STANDBY/ON** för att bekräfta valet.**



En avancerad inställning är därmed avslutad.

Gjorda inställningar aktiveras när strömmen till receivern slås på nästa gång.

■ Menyposter för ADVANCED SETUP

Ändra ursprungsinställningarna (som visas i fet stil under varje parameter) så att de möter de särskilda krav som ditt lyssningsrum har.

Högtalarimpedans SP IMP.

Använd detta till att ändra högtalarimpedansen för receivern.

Alternativ: **8 Ω MIN**, 4 Ω MIN

- Välj 8 Ω MIN för att ställa in högtalarimpedansen på 8 Ω .
- Välj 4 Ω MIN för att ställa in högtalarimpedansen på 4 Ω .

SP IMP.	Högtalare	Impedansnivå
4 Ω MIN	Fram	Om en uppsättning (A eller B) används, så måste varje högtalares impedans vara minst 4 Ω .
		Om två uppsättningar (A och B) används, så måste varje högtalares impedans vara minst 8 Ω .
	Mitt	Varje högtalares impedans måste vara minst 6 Ω .
	Surround	
	Bakre surround	
8 Ω MIN	Fram	Om en uppsättning (A eller B) används, så måste varje högtalares impedans vara minst 8 Ω .
		Om två uppsättningar (A och B) används, så måste varje högtalares impedans vara minst 16 Ω .
	Mitt	Varje högtalares impedans måste vara minst 8 Ω .
	Surround	
	Bakre surround	

Fabriksförval PRESET

Använd detta till att återställa samtliga parametrar till fabriksförvalen (se sidan 68).

Alternativ: **CANCEL**, **RESET**

- Välj **CANCEL**, om receiverns parametrar inte ska initieras vid återställning till fabriksförvalen.
- Välj **RESET**, om receiverns samtliga parametrar ska initieras vid återställning till fabriksförvalen.

Anmärkning

Denna inställning påverkar inte parametrar i poster på meny avancerade inställningar.

FJÄRRKONTROLLENS FUNKTIONER

Fjärrkontrollen kan styra andra A/V-komponenter tillverkade av YAMAHA och andra tillverkare, förutom receivern. För att kunna styra andra komponenter måste fjärrstyrningskoderna för dessa ställas in på fjärrkontrollen.

Kontrollområde

■ Styrning av receivern

De skuggade områdena nedan kan användas för att styra receivern när AMP-läget är valt. Tryck på AMP för att aktivera AMP-läget.

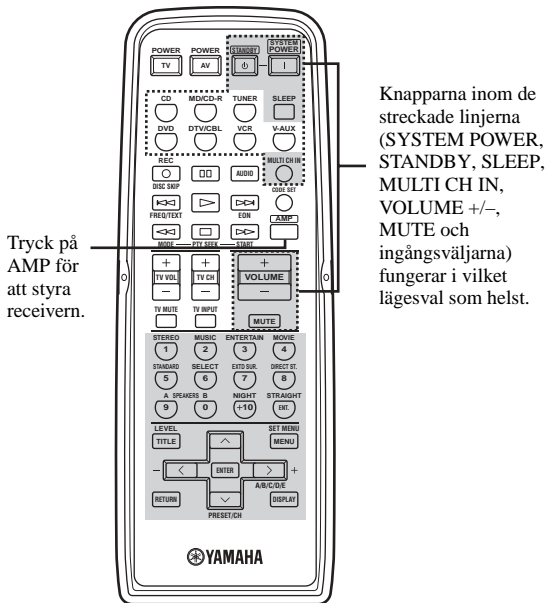

■ Styrning av andra komponenter

De skuggade områdena nedan kan användas för att styra andra komponenter. Varje knapp har olika funktion beroende på vilken komponent som är vald. Välj den komponent som du vill styra genom att trycka på motsvarande ingångsväljare.

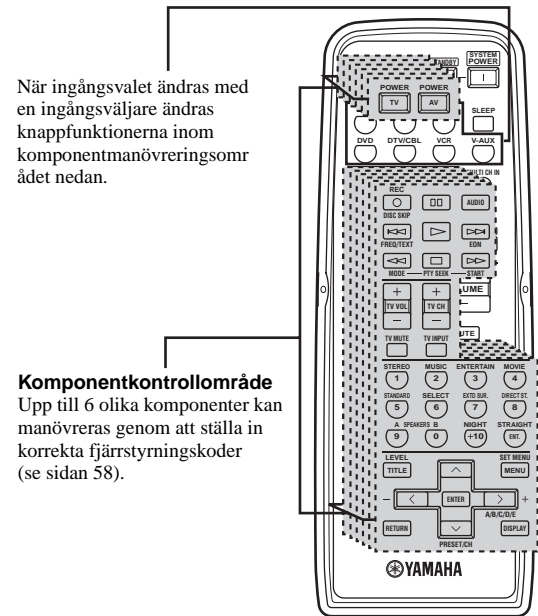

Inställning av fjärrstyrningskoder

Genom att ställa in korrekta fjärrstyrningskoder är det möjligt att manövrera andra komponenter. Koder kan ställas in för varje ingångsområde. För en komplett lista över tillgängliga fjärrstyrningskoder hänvisas till "LISTA ÖVER FJÄRRSTYRNINGSKODER" i slutet av denna bruksanvisning.

Den följande tabellen visar förvald komponent (Bibliotek: komponentkategori) och fjärrstyrningskod för varje område.

Förinställda fjärrstyrningskoder

Ingångsområde	Komponentkategori (bibliotek)	Tillverkare	Förinställd YAMAHA-kod
CD	CD	YAMAHA	199
MD/CD-R	CD-R	YAMAHA	499
TUNER*1	TUNER	YAMAHA	fast
DVD	DVD	YAMAHA	699
DTV/CBL*2	-	-	-
V-AUX	-	-	-
VCR	-	-	-

*1 Endast receptorn och andra YAMAHA-radiomottagare kan manövreras.

*2 Endast TV-fjärrstyrningskoder kan ställas in för knappen DTV/CBL. TV-fjärrstyrningskoder måste ställas in för knappen DTV/CBL (andra fjärrstyrningskoder kan ställas in för vilken ingångsväljare som helst utom DTV/CBL).

Anmärkning

Det kan hända att en viss YAMAHA-komponent inte kan manövreras, trots att en fjärrstyrningskod för YAMAHA ursprungligen är inställd enligt ovan. Prova i så fall att ställa in en annan fjärrstyrningskod för YAMAHA.

- 1 Tryck in och håll CODE SET intryckt och tryck samtidigt på ingångsväljaren för den komponent vars fjärrstyrningskod ska ställas in.

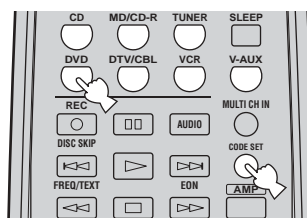

Anmärkning

CODE SET måste hållas intryckt medan denna åtgärd utförs.

- 2 Fortsätt hålla CODE SET intryckt och använd sifferknapparna till att ange den tresiffriga fjärrstyrningskoden för komponenten ifråga.

Vi hänvisar till "LISTA ÖVER FJÄRRSTYRNINGSKODER" i slutet av denna bruksanvisning.

Om fjärrstyrningskoden ska återställas, så ange den förinställda fjärrstyrningskoden för respektive komponent enligt föregående tabell.

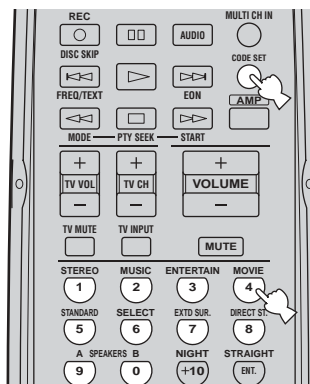

Anmärkningar

- Om tillverkaren av komponenten har flera koder än en kod får du prova en i taget tills du hittar den rätta.
- Endast en fjärrstyrningskod kan tilldelas varje ingångsväljare.

Styrning av andra komponenter

När du väl har ställt in fjärrstyrningskoderna kan du använda fjärrkontrollen till receptorn till att manövrera dina andra komponenter. Observera att vissa knappar kanske inte styr den valda komponenten på rätt sätt. Använd ingångväljarna till att välja den komponent som du vill styra. Fjärrkontrollen omkopplas automatiskt till styrläget för den komponenten.

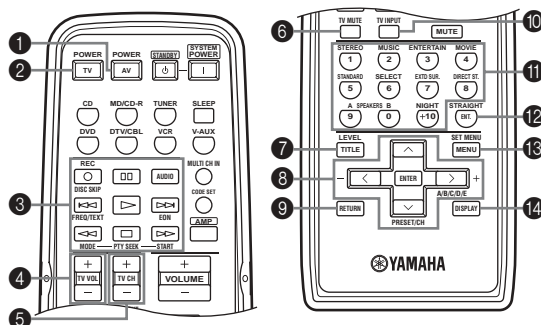

	DVD-spelare	Videobandspelare	Digital TV/ Kabel-TV	CD-spelare	MD-inspelare/ CD-brännare	Tuner
1 AV POWER	Strömpåslag *1	Strömpåslag *1	VCR-strömpåslag *3	Strömpåslag *1	Strömpåslag *1	Strömpåslag *1
2 TV POWER	TV-strömpåslag *2	TV-strömpåslag *2	TV-strömpåslag	TV-strömpåslag *2	TV-strömpåslag *2	TV-strömpåslag *2
3 REC/ DISC SKIP	Hoppa mellan skivor (spelare)	Insp.	VCR-insp. *3	Hoppa mellan skivor	Insp. (MD)	
⏪	Uppspelning	Uppspelning	VCR-uppspelning *3	Uppspelning	Uppspelning	
⏮	Sökning bakåt	Sökning bakåt	VCR-sökning bakåt *3	Sökning bakåt	Sökning bakåt	PTY SEEK MODE
⏭	Sökning framåt	Sökning framåt	VCR-sökning framåt *3	Sökning framåt	Sökning framåt	PTY SEEK START
AUDIO						
e	Paus	Paus	VCR-paus *3	Paus	Paus	
b	Hoppa bakåt			Hoppa bakåt	Hoppa bakåt	FRQTEXT
a	Hoppa framåt			Hoppa framåt	Hoppa framåt	EON
s	Stopp	Stopp	VCR-stopp *3	Stopp	Stopp	
4 TV VOL +	TV-volym upp *2	TV-volym upp *2	TV-volym upp	TV-volym upp *2	TV-volym upp *2	TV-volym upp *2
TV VOL -	TV-volym ner *2	TV-volym ner *2	TV-volym ner	TV-volym ner *2	TV-volym ner *2	TV-volym ner *2
5 TV CH +	TV-kanal upp *2	TV-kanal upp *2	TV-kanal upp	TV-kanal upp *2	TV-kanal upp *2	TV-kanal upp *2
TV CH -	TV-kanal ner *2	TV-kanal ner *2	TV-kanal ner	TV-kanal ner *2	TV-kanal ner *2	TV-kanal ner *2
6 TV MUTE	TV-ljuddämpning *2	TV-ljuddämpning *2	TV-ljuddämpning	TV-ljuddämpning *2	TV-ljuddämpning *2	TV-ljuddämpning *2
7 TITLE	Titel					
8 PRESET/CH u	Upp	Videokanal upp				Förvalsstation upp (1-8)
PRESET/CH d	Ner	Videokanal ner				Förval ner (1-8)
j	Vänster					
i	Höger					Förvalsstation upp (A-E)
ENTER	Uppspelning					
9 RETURN	Gå tillbaka					
0 TV INPUT	TV-ingång *2	TV-ingång *2	TV-ingång	TV-ingång *2	TV-ingång *2	TV-ingång *2
A 1-9, 0, +10	Sifferknappar	Sifferknappar	Sifferknappar	Sifferknappar	Sifferknappar	Förvalsstation upp (1-8)
B ENT.	Titel/Index	Mata in	Mata in	Index	Index	
C MENU	Meny					
D DISPLAY	Visning		Visning	Visning	Visning	

*1 Denna knapp fungerar endast när komponentens egen fjärrkontroll har en POWER-knapp.

*2 Dessa knappar kan styra TV:n utan att koppla om ingången, om fjärrstyrningskoden är inställd i DTV/CBL.

*3 Dessa knappar kan styra videobandspelaren (VCR) utan att koppla om ingången till VCR, om fjärrstyrningskoden är inställd i VCR.

REDIGERING AV LJUDFÄLTSPARAMETRAR

Vad är ett ljudfält?

Vad som faktiskt skapar de rika, fylliga tonerna från ett instrument som hörs i verkligheten är de flerfaldiga reflektionerna från väggarna i rummet. Förutom att göra ljudet mer levande ger dessa reflektioner oss en uppfattning om var musikern befinner sig liksom storleken och formen på rummet i vilket vi sitter.

■ Elementen i ett ljudfält

Förutom det ljud som går direkt in i öronen från musikerns instrument, finns i alla ljudmiljöer två distinkta typer av ljudreflektioner som tillsammans utgör ljudfältet:

Tidiga reflektioner

Reflekterade ljud når öronen mycket snabbt (50 ms – 100 ms efter det direkta ljudet) efter att ha reflekteras mot endast en yta – till exempel taket eller en vägg. Tidiga reflektioner ger faktiskt klarhet åt det direkta ljudet.

Efterklanger

Dessa orsakas av reflektioner från fler än en yta – väggar, tak, rummets bakre del – och är så många till antal att de går samman och formar en kontinuerlig sonisk "efterglöd". De är inte riktade, och de minskar det direkta ljudets klarhet.

Direktljud, tidiga reflektioner och efterföljande efterklang sammantaget hjälper oss att bestämma den subjektiva storleken och formen på rummet, och det är denna information som den digitala ljudfältsprocessorn återskapar för att skapa ljudfält.

Om du kunde skapa de nödvändiga tidiga reflektionerna och efterföljande efterklanger i det egna lyssningsrummet, skulle du kunna skapa din egen lyssningsmiljö. Akustiken i ditt lyssningsrum skulle kunna ändras till akustiken i en konsertsal, ett dansgolv, eller i princip vilken rumsstorlek som helst. Denna förmåga att kunna skapa ljudfält efter egen vilja är exakt vad YAMAHA har åstadkommit med den digitala ljudfältsprocessorn.

Ändra parameterinställningar

Ljudet som återges med de fabriksförvalda parametrarna är fullgott. Även om du inte behöver ändra de ursprungliga inställningarna, kan du ändra vissa av parametrarna så att de bättre passar ingångskällan eller ditt eget lyssningsrum.

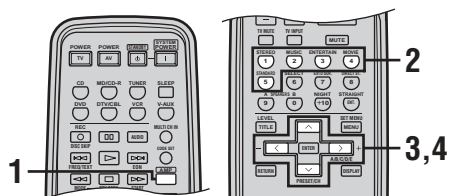

1 Tryck på AMP.



2 Välj det ljudfältsprogram som du vill justera.

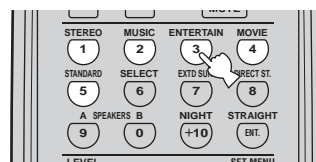

3 Tryck på u / d för att välja parameter.

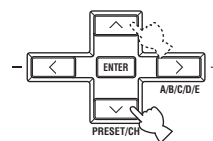

4 Tryck på j / i för att ändra parametervärdet.

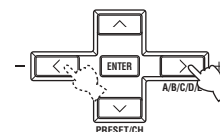

Om j / i hålls intryckt vid ändring av ett parametervärde, så stannar visningen på frontpanelens display automatiskt upp en stund vid fabriksförvalet för parametern ifråga.

5 Upprepa punkterna 2 till och med 4, för att efter behov ändra andra programparametrar.

Anmärkning

Det går inte att ändra parametervärden medan "MEMORY GUARD" är inställt på ON. Ställ in "MEMORY GUARD" på OFF (se sidan 53) för att kunna ändra parametervärdena.

Minnesbackup

Kretsen för minnesbackup förhindrar att lagrade data går förlorade även om receiveern ställs i beredskapsläget, nätkabeln kopplas loss från nätuttaget eller strömförsörjningen tillfälligt bryts på grund av strömavbrott. Om receiveern inte förses med ström på mer än en vecka kommer dock ändrade parametervärden att återgå till fabriksinställningarna. Redigera parametervärdena igen om detta skulle inträffa.

■ För att återställa parametrar till fabriksförvalen

Använd PARAM. INI (se sidan 53).

BESKRIVNINGAR AV LJUDFÄLTSPARAMETRAR

Du kan justera värdena för vissa digitala ljudfältsp parametrar så att ljudfälten omskapas på önskvärd sätt i lyssningsrummet. Inte alla av följande parametrar återfinns i vart och ett av programmen.

■ DSP LEVEL (DSP-nivå)

Funktion: Nivån för alla DSP-ljudeffekter ställs in inom ett snävt område.
Beskrivning: Beroende på akustiken i lyssningsrummet kan det vara lämpligt att höja eller sänka nivån för DSP-effekten i förhållande till det direkta ljudet.
Justerbart område: -6 dB till +3 dB

■ INIT. DLY (ursprunglig fördröjning)

Funktion: Det upplevda avståndet från källjudet ändras genom inställning av fördröjningen mellan det direkta ljudet och den första reflektion som hörs vid lyssningsplatsen.
Beskrivning: Ju lägre värde, desto närmare lyssnaren tycks ljudkällan vara. Ju högre värde, desto längre bort verkar ljudkällan vara. För ett litet rum ska denna parameter ställas in på ett lågt värde. För ett stort rum ska denna parameter ställas in på ett högt värde.
Justerbart område: 1 till 99 ms

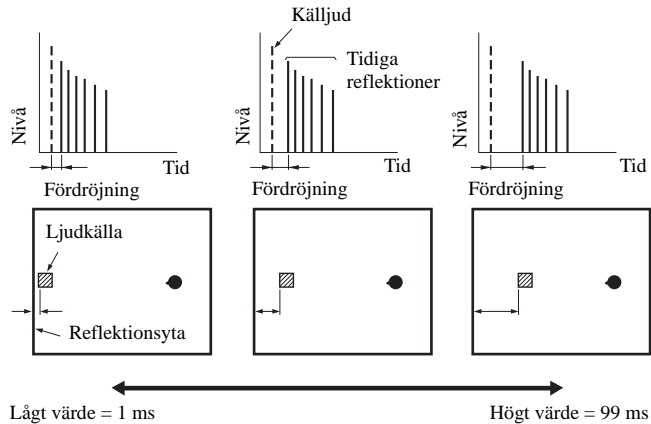

För 2ch Stereo:

■ DIRECT (direkt)

Funktion: Ljudet kopplas förbi receiverns dekodrar och DSP-processorer för återgivning av ett rent hi-filjud från 2-kanaliga analoga källor. Inställningsalternativet AUTO påverkar endast ljudet så länge BASS och TREBLE är inställda på 0 dB.
Alternativ: **AUTO, OFF**

Anmärkningar

- Om flerkanalssignaler (Dolby Digital och DTS) matas in, så nermixas signalerna till 2 kanaler och matas ut via vänster och höger framhögtalare.
- Om "BASS OUT" är inställt på BOTH, eller om "FRONT" är inställt på SMALL och "BASS OUT" är inställt på SWFR, omdirigeras lågfrekvenssignaler för vänster och höger framhögtalare till subwoofern.

För 6ch Stereo:

Funktion: Dessa parametrar justerar volymnivån för varje kanal i 6-kanals stereoläge.
 Justerbart område: 0 till 100 %

- **CT LEVEL (nivå för mittkanal)**
- **SL LEVEL (nivå för vänster surroundkanal)**
- **SR LEVEL (nivå för höger surroundkanal)**
- **SB LEVEL (nivå för bakre surroundkanal)**

För PRO LOGIC IIx Music och PRO LOGIC II Music:■ **PANORAMA (panorama)**

Funktion: Stereosignaler skickas till både surroundhögtalarna och framhögtalarna för att skapa en omslutande effekt.

Alternativ: **OFF, ON**

■ **DIMENSION (dimension)**

Funktion: Justerar gradvis ljudfältet, antingen mot rummet främre del eller mot dess bakre.
 Justerbart område: -3 (bakåt) till +3 (framåt), ursprunglig inställning är STD (standard).

■ **CT WIDTH (bredd för mittkanal)**

Funktion: Justerar mittkanalens ljudbild från alla tre framhögtalarna i varierande grad. Ett större värde justerar mittkanalens ljudbild mot vänster och höger framhögtalare.

Justerbart område: 0 (mittkanalens ljud matas ut endast från mitthögtalaren) till 7 (mittkanalens ljud matas ut endast från vänster och höger framhögtalare)

Ursprunglig inställning: 3

Anmärkning

Denna parameter kan endast ställas in medan SUR. STANDARD är valt.

För DTS Neo:6 Music:■ **C. IMAGE (mittbild)**

Funktion: Justerar mittkanalens ljudbild från alla tre framhögtalarna i varierande grad.

Justerbart område: 0 till 1,0

Ursprunglig inställning: 0,3

Anmärkning

Denna parameter kan endast ställas in medan SUR. STANDARD är valt.

FELSÖKNING

Se tabellen nedan om receptorn inte skulle fungera korrekt. Om problemet som du erfar inte finns beskrivet eller om bruksanvisningen inte ger någon hjälp, ställ då receptorn i beredskapsläget, dra ur nätkabeln och kontakta närmaste auktoriserade YAMAHA-handlare eller servicecenter.

■ Allmänt

Problem	Orsak	Åtgärd	Se sidan
Receptorn slås inte på när STANDBY/ON (eller SYSTEM POWER) trycks in, eller så övergår den till beredskapsläget strax efter att strömmen har slagits på.	Nätkabeln är inte ansluten eller stickkontakten är inte ordentligt isatt.	Anslut nätkabeln ordentligt.	—
	Impedansinställningen är inte korrekt.	Ställ in impedansen så att den passar högtalarna.	56
	Skyddskretsen har aktiverats.	Se till att alla anslutningar av högtalare på denna enhet och på alla högtalarna är korrekta, och att ledningarna för samtliga anslutningar inte är i kontakt med något annat än sina respektive uttag.	12-13
	Receptorn har utsatts för en kraftig yttre elstöt (t.ex. ett blixtnedslag eller kraftig statisk elektricitet).	Ställ receptorn i beredskapsläget, koppla loss nätkabeln, anslut den igen efter 30 sekunder och försök på nytt.	—
Inget ljud	Felaktiga kabelanslutningar för insignaler eller utsignaler.	Anslut kablarna ordentligt. Om problemet kvarstår, kan det bero på defekta kablar.	15-18
	Inmatningsläget är inställt på DTS eller ANALOG.	Välj AUTO.	31
	Ingen tillämpbar ingångskälla har valts.	Välj en tillämpbar ingångskälla med INPUT, MULTI CH INPUT (eller MULTI CH IN på fjärrkontrollen) eller ingångsväljarna.	25
	Högtalaranslutningarna är inte ordentligt gjorda.	Rätta till anslutningarna.	12
	Framhögtalarna som ska användas har inte valts rätt.	Välj framhögtalarna med SPEAKERS A och/eller B.	25
	Volymen är nerskruvad.	Vrid upp volymen.	—
	Ljudet är dämpat.	Tryck på MUTE eller på någon manövreringsknapp på receptorn, så att dämpningsläget avbryts, och ställ sedan in volymen.	26
	Inmatningsläget är inställt på ANALOG medan en källa kodad med en DTS-signal spelas.	Ställ in inmatningsläget på AUTO eller DTS.	31
Signaler som receptorn inte kan återge tas emot från en källkomponent, t.ex. en CD-ROM-skiva.	Spela upp en källa vars signaler kan återges av receptorn.	—	

Problem	Orsak	Åtgärd	Se sidan
Ljudet upphör plötsligt.	Skyddskretsen har aktiverats på grund av kortslutning etc.	Kontrollera att inställningen av impedansväljaren är korrekt.	56
		Kontrollera att högtalarledningarna inte är i kontakt med varandra, och slå sedan på receivern igen.	—
	Insomningstimern har stängt av receivern.	Slå på strömmen och spela sedan ljudkällan igen.	—
	Ljudet är dämpat.	Tryck på MUTE för att koppla ur ljuddämpningen.	26
Endast högtalaren på ena sidan hörs.	Felaktiga kabelanslutningar.	Anslut kablarna ordentligt. Om problemet kvarstår, kan det bero på defekta kablar.	12
	Felaktig inställning av balansen i SET MENU.	Justera SP LEVEL-inställningarna.	51
Endast mitthögtalaren matar ut påtagligt ljud.	När en enkanalig källa spelas med ett CINEMA DSP-program, riktas källsignalen till mittkanalen, och framhögtalarna och surroundhögtalarna matar ut effektljud.		
Inget ljud hörs från effekthögtalarna.	Ljudfältsprogrammen är avstängda.	Tryck på STRAIGHT för att koppla in dem.	31
	Du använder en källa eller programkombination som inte matar ut ljud från alla kanaler.	Försök med ett annat ljudfältprogram.	27, 43
Inget ljud hörs från mitthögtalaren.	Utnivån för mitthögtalaren är inställd på minimum.	Høj mitthögtalarens utnivå.	51
	“CENTER” i SET MENU är inställt på NONE.	Välj lämplig inställning för mitthögtalaren.	50
	Ett av HiFi DSP-programmen (gäller ej 6ch Stereo) har valts.	Försök med ett annat ljudfältprogram.	27, 43
Inget ljud hörs från surroundhögtalarna.	Utnivån för surroundhögtalarna är inställd på minimum.	Høj surroundhögtalarnas utnivå.	51
	“SUR. LR” i SET MENU är inställt på NONE.	Välj lämplig inställning för vänster och höger surroundhögtalare.	50
	En enkanalig källa spelas med STRAIGHT.	Tryck på STRAIGHT (EFFECT) för att koppla in ljudfälten.	—
Inget ljud hörs från den bakre surroundhögtalaren.	“SUR. LR” i SET MENU är inställt på NONE.	Om NONE är valt för vänster och höger surroundhögtalare, kommer inställningen för bakre surroundhögtalare att automatiskt ställas på NONE. Välj lämplig inställning för surroundhögtalarna.	50
	“SUR. B” i SET MENU är inställt på NONE.	Välj LRG eller SML.	50
Inget ljud hörs från subwoofern.	“BASS OUT” i SET MENU är inställt på FRONT när en Dolby Digital- eller DTS-signal spelas.	Välj SWFR eller BOTH.	50
	“BASS OUT” i SET MENU är inställt på SWFR eller FRONT vid uppspelning av en 2-kanalig källa.	Välj BOTH.	50
	Källan innehåller inga lågbasssignaler.		

Problem	Orsak	Åtgärd	Se sidan
Dolby Digital- eller DTS-källor kan inte avspelas. (Dolby Digital eller DTS-indikatorn på frontpanelens display tänds inte.)	Den anslutna komponenten är inte inställd för att mata ut digitala Dolby Digital- eller DTS-signaler.	Utför en lämplig inställning genom att följa anvisningarna i bruksanvisningen till komponenten.	—
	Inmatningsläget är inställt på ANALOG.	Ställ in inmatningsläget på AUTO eller DTS.	31
Ett "brummande" ljud hörs.	Felaktiga kabelanslutningar.	Sätt i kontakterna på ljudkablarna ordentligt. Om problemet kvarstår, kan det bero på defekta kablar.	—
Volymnivån kan inte höjas, eller ljudet är förvrängt.	Den komponent som är ansluten till OUT (REC)-utgångarna på receiveern är avstängd.	Slå på strömmen till komponenten.	—
Ljudeffekten kan inte spelas in.	Det går inte att spela in ljudeffekten med någon inspelningskomponent.		
En viss källa kan inte spelas in med en digital inspelningskomponent ansluten till DIGITAL OUTPUT-utgången på receiveern.	Källkomponenten är inte ansluten till DIGITAL INPUT-ingången på receiveern.	Anslut källkomponenten till DIGITAL INPUT-ingången.	14-18
	Vissa komponenter kan inte spela in Dolby Digital- eller DTS-källor.		
En viss källa kan inte spelas in med en analog komponent ansluten till AUDIO OUT-utgångarna.	Källkomponenten är inte ansluten till de analoga AUDIO IN-ingångarna på receiveern.	Anslut källkomponenten till de analoga AUDIO IN-ingångarna.	14-18
Ljudfältsp parametrarna och vissa andra inställningar på receiveern kan inte ändras.	"MEMORY GUARD" i SET MENU är inställt på ON.	Välj OFF.	53
Receiveern fungerar inte som den ska.	Den interna mikrodatoren har låsts av en yttre elektrisk stöt (som t.ex. blixtnedslag eller kraftig statisk elektricitet) eller på grund av att strömförsörjningen har för låg spänning.	Koppla loss nätkabeln från nätuttaget och anslut den sedan igen efter ungefär 30 sekunder.	—
Meddelandet "CHECK SP WIRES" visas på frontpanelens display.	Högtalarkablarna är kortslutna.	Se till att alla högtalarkablar är korrekt anslutna.	12
Det förekommer störningar från digital utrustning eller radiofrekvensutrustning, eller från receiveern.	Receiveern står för nära den digitala utrustningen eller högfrequensutrustningen.	Flytta receiveern längre bort från sådan utrustning.	—
Bilden har störningar.	Videokällan använder förvrängda eller kodade signaler för att förhindra kopiering.		
Receiveern övergår plötsligt till beredskapsläget.	Temperaturen inuti receiveern har blivit för hög och skyddskretsen mot överhettning har aktiverats.	Vänta cirka 1 timme på att receiveern ska svalna och slå sedan på den igen.	—

■ Tuner

Problem		Orsak	Åtgärd	Se sidan
FM	FM-mottagning i stereo är brusig.	Karakteristiken hos FM-sändningar i stereo kan orsaka detta problem när sändaren är för långt bort eller antensignalen är för svag.	Kontrollera antennanslutningarna. Försök med att använda en riktad FM-antenn av hög kvalitet.	19
			Använd metoden för manuell stationsinställning.	34
	Distorsion förekommer och det går inte att få en klar mottagning ens med en bra FM-antenn.	Flervägs interferensstörningar förekommer.	Justera antennens position för att eliminera flervägs interferens.	—
	Den önskade stationen kan inte ställas in med metoden för automatisk stationsinställning.	Signalen är för svag.	Använd en riktad FM-antenn av hög kvalitet.	19
			Använd metoden för manuell stationsinställning.	34
Tidigare förinställda stationer kan inte längre ställas in.	Receivern har varit urkopplad under en lång period.	Lagra stationerna i förval igen.	34	
AM	Den önskade stationen kan inte ställas in med metoden för automatisk stationsinställning.	Signalen är svag, eller så är antennanslutningen dålig.	Se till att AM-ramantennen är ordentligt ansluten och rikta den för bästa mottagning.	—
			Använd metoden för manuell stationsinställning.	34
	Det förekommer hela tiden knastrande eller visslande ljud.	Störningar uppstår på grund av åskväder, lysrörsbelysning, motorer, termostater och andra elektriska apparater.	Använd en utomhusantenn och en jordledning. Det hjälper till en viss del, men det är svårt att få bort allt brus.	—
	Det förekommer surrande och vinande ljud.	En TV-apparat används i närheten.	Flytta receivern bort från TV:n.	—

■ Fjärrkontroll

Problem	Orsak	Åtgärd	Se sidan	
Fjärrkontrollen kan inte användas eller fungerar dåligt.	För långt avstånd eller fel vinkel.	Fjärrkontrollen fungerar inom ett längst avstånd på 6 m och i högst 30 graders vinkel från frontpanelen.	7	
	Fjärrkontrollsensorn på receivern utsätts för direkt solljus eller stark belysning (från ett lysrör av invertertyp etc.).	Ställ receivern på ett annat ställe.	—	
	Batterierna är svaga.	Byt ut alla batterierna.	3	
	Fjärrstyrningskoden ställdes inte in korrekt.		Ställ in fjärrstyrningskoden korrekt med hjälp av "LISTA ÖVER FJÄRRSTYRNINGSKODER" i slutet av denna bruksanvisning.	58
			Prova att ställa in en annan kod för samma fjärrkontroll med hjälp av "LISTA ÖVER FJÄRRSTYRNINGSKODER" i slutet av denna bruksanvisning.	58
Även om fjärrstyrningskoden är korrekt inställd, så finns det vissa modeller som inte reagerar på fjärrkontrollen.				

ÅTERSTÄLLNING AV FABRIKSFÖRVALEN

Om du av någon anledning skulle vilja återställa alla parametrar för receivern, så gör följande. Denna procedur återställer ALLA parametrar fullständigt, inklusive SET MENU, nivå, tilldelning och stationsförval.

Försäkra dig om att receivern står i beredskapsläge (standby).

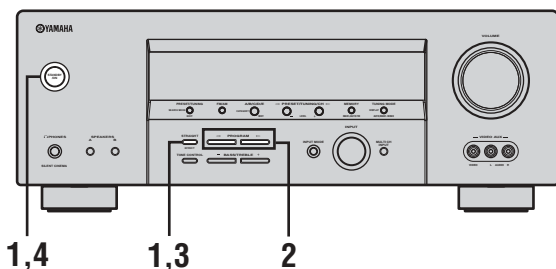

4 Tryck på **STANDBY/ON** för att bekräfta valet.



Om du valde "RESET", så återställs receivern till fabriksförvalen och omkopplas till beredskapsläge. Om du valde "CANCEL", så ställs receivern i beredskapsläge utan att någonting återställs.

1 Ställ receivern i strömberedskap, tryck in och håll **STRAIGHT (EFFECT)** på frontpanelen intryckt och tryck samtidigt på strömbrytaren **STANDBY/ON**.

Menyn avancerade inställningar visas på frontpanelens display.



Håll intryckt och tryck på



y

För att avbryta nollställningsproceduren utan att göra några ändringar, tryck på **STANDBY/ON**.

2 Tryck lämpligt antal gånger på **PROGRAM I / h** för att gå till "PRESET" på menyn.



3 Tryck på **STRAIGHT (EFFECT)** för att välja önskad inställning.



RESET För att återställa receivern till fabriksförvalen.

CANCEL För att avbryta utan att göra några ändringar.

Ljudformat

■ Dolby Digital

Dolby Digital är ett digitalt surroundljudsystem som ger dig fullständigt oberoende flerkanaligt ljud. Med 3 framkanaler (vänster, mitt och höger), och 2 surroundstereokanaler, erbjuder Dolby Digital 5 fullbands ljudkanaler. Med en extra kanal speciellt för baseffekter, kallad LFE (lågfrekvenseffekt) har systemet totalt 5.1 kanaler (LFE räknas som 0.1 kanal). Genom att använda tvåkanalig stereo för surroundhögtalarna går det att få mer exakta rörliga ljudeffekter och surroundljudsmiljöer än med Dolby Surround. Det breda dynamikområdet (från högsta till lägsta volym) som återges av de 5 fullbandskanalerna, och den exakta ljudorientering som skapas med digital ljudbearbetning, ger lyssnaren hitintills ökad spänning och realism. Med receivern kan alla ljudmiljöer från mono och upp till en 5.1-kanalig konfiguration väljas fritt för att du ska få ut mesta möjliga av produkten.

■ Dolby Digital EX

Dolby Digital EX skapar 6 fullbands utkanaler från 5.1-kanalskällor. Detta görs genom att används en matrisavkodare som erhåller 3 surroundkanaler från de 2 i originalinspelningen. För bästa resultat bör Dolby Digital EX användas med film ljudspår inspelade med Dolby Digital Surround EX. Med denna extra kanal kan du uppleva ett mer dynamiskt och realistiskt rörligt ljud, särskilt i scener med överflygnings- eller omkringflygnings effekter.

■ Dolby Pro Logic II

Dolby Pro Logic II är en förbättrad teknik för att avkoda det stora antalet existerande Dolby Surround-programvaror. Denna nya teknik möjliggör separat 5-kanals uppspelning med 2 vänster och höger framkanaler, 1 mittkanal, och 2 vänster och höger surroundkanaler (i stället för endast 1 surroundkanal för konventionell Pro Logic-teknik). Lägena Music och Game är också tillgängliga för 2-kanaliga källor utöver Movie-läget.

■ Dolby Pro Logic IIx

Dolby Pro Logic IIx är en ny teknik som möjliggör separat flerkanalig uppspelning från 2-kanalskällor eller flerkanaliga källor. Det finns ett Music-läge för musik, ett Movie-läge för filmer (endast för 2-kanaliga källor) och ett Game-läge för spel.

■ Dolby Surround

Dolby Surround använder ett inspelningssystem med 4 analoga kanaler för att återge realistiska och dynamiska ljudeffekter: 2 vänster och höger framkanaler (stereo), en mittkanal för dialog (mono) och en surroundkanal för speciella ljudeffekter (mono). Surroundkanalen återger ljud inom ett smalt frekvensområde.

Dolby Surround används i stor omfattning för nästan alla videoband och laserskivor, och även i många TV-sändningar och kabel-tv-sändningar. Den Dolby Pro Logic-dekoder som är inbyggd i receivern använder ett digitalt signalbehandlingssystem som automatiskt stabiliserar volymen på var och en av kanalerna för att förstärka rörliga ljudeffekter och ljudriktning.

■ DTS 96/24

DTS 96/24 erbjuder en kvalitetsnivå för ljudet utan motstycke för flerkanaligt ljud på DVD-Video, och är helt bakåtkompatibelt med alla DTS-dekodrar. "96" hänvisar till samplingsfrekvensen 96 kHz (jämfört med den typiskt förekommande samplingsfrekvensen 48 kHz). "24" hänvisar till 24-bitars ordlängd. DTS 96/24 erbjuder en ljudkvalitet som motsvarar den ursprungliga 96/24-mastern utan några färgningar och 96/24 5.1-kanalsljud med full-motion-video av högsta kvalitet för ljudspår i musikprogram och spelfilmer på DVD-video.

■ DTS (Digital Theater Systems) Digital Surround

DTS digital surround utvecklades för att ersätta de analoga ljudspåren i filmer med ett 6-kanaligt digitalt ljudspår, och det blir allt vanligare i biografer över hela världen. Det hemmabiosystem som Digital Theater Systems Inc. har utvecklat gör att du hemma kan kunna njuta av det djup i ljudet och den naturliga rumsliga framställning som DTS digital surround ger. Detta system producerar ett praktiskt taget distorsionsfritt 6-kanaligt ljud (tekniskt uttryckt, en vänster-, höger- och mittkanal, 2 surroundkanaler plus en LFE 0.1-kanal som en subwoofer, vilket ger sammanlagt 5.1 kanaler). Enheten har en DTS-ES-dekoder som möjliggör 6.1-kanals återgivning genom att lägga till den bakre surroundkanalen till det befintliga 5.1-kanalsformatet.

■ Neo:6

Neo:6 avkodar konventionella 2-kanaliga källor för 6-kanalig avspelning med den specifika dekodern. Det möjliggör uppspelning med fullbandskanaler med högre separation precis som digital avspelning med separata signaler. Två lägen finns tillgängliga: "Music-läget" för avspelning av musikkällor och "Cinema-läget" för filmer.

Ljutfältsprogram

■ CINEMA DSP

Eftersom systemen Dolby Surround och DTS ursprungligen utformades för att användas i biografteater, kommer deras effekt bäst till sin rätt i en biografteater med många högtalare och utformad för akustiska effekter. Eftersom förhållandena i ett hem vad gäller rumsstorlek, väggmaterial, antal högtalare och så vidare, kan variera i så stor grad, är det oundvikligt att det finns skillnader i det ljud som hörs också. Baserat på en stor mängd faktiskt uppmätta data använder YAMAHA CINEMA DSP en ljutfältsteknik utvecklad av YAMAHA för att kombinera systemen Dolby Pro Logic, Dolby Digital och DTS, i syfte att återskapa den visuella och ljudmässiga upplevelsen i en biograf i ditt lyssningsrum hemma.

■ SILENT CINEMA

YAMAHA har utvecklat en DSP-algoritm för naturliga, realistiska ljud effekter i hörlurar.

Parametrar för hörlurar har ställts in för varje ljutfält, så att en precis framställning av alla ljutfältsprogram ska kunna avnjutas med hörlurar.

■ Virtual CINEMA DSP

YAMAHA har utvecklat en algoritm för Virtual CINEMA DSP som gör att du kan erhålla DSP-ljutfältens surroundeffekter även utan några surroundhögtalare genom att virtuella surroundhögtalare används.

Det är till och med möjligt att lyssna med Virtual CINEMA DSP med ett minimalt system bestående av två högtalare utan någon mitthögtalare.

Ljudinformation

■ ITU-R

ITU-R är radiokommunikationsavdelningen inom ITU (International Telecommunication Union). ITU-R rekommenderar en standarduppställning av högtalare som används i många kritiska lyssningsrum, särskilt för masteringändamål.

■ LFE 0.1-kanal

Denna kanal är för återgivningen av låga bassignaler. Frekvensområdet för denna kanal är 20 Hz till 120 Hz. Denna kanal räknas som 0.1 eftersom den bara driver igenom ett lågfrekvensområde jämfört med det fulla frekvensområdet som återges av de andra 5/6 kanalerna i Dolby Digital eller DTS 5.1/6.1-kanalssystem.

■ PCM (linjär PCM)

Linjär PCM är ett signalfORMAT i vilket en analog ljudsignal digitaliseras, spelas in och överförs utan att använda någon kompression. Detta används som en metod för inspelning av CD-skivor och DVD-ljudskivor. PCM-systemet använder en teknik för att sampla analoga signaler i mycket korta tidsenheter. Begreppet står för "pulse code modulation (pulskodmodulering)", och den analoga signalen kodas som pulser och moduleras sedan för inspelning.

■ Samplingsfrekvens och antal kvantiserade bitar

Vid digitalisering av en analog ljudsignal kallas det antal gånger per sekund som signalen samplas (läses in) för samplingsfrekvens, medan graden av finhet vid omvandlingen av ljudnivån till ett numeriskt värde kallas för antal kvantiserade bitar.

De frekvensområden som kan spelas upp bestäms utifrån samplingsvärdet, medan dynamikområdet som motsvarar ljudnivåskillnanden bestäms av antalet kvantiserade bitar. I princip gäller att ju högre samplingsfrekvensen är, desto bredare frekvensområden kan spelas upp, och ju högre antalet kvantiserade bitar är, desto finare kan ljudnivån återges.

Videosignalinformation

■ Komponentvideosignal

Med systemet för komponentvideosignaler separeras videosignalen i Y-signaler för luminans (ljusstäthet) och P_B- och P_R-signaler för krominans (färgvärde). Färger kan återges mer naturtroget med detta system eftersom var och en av dessa signaler är oberoende av varandra.

Komponentsignalen kallas även för färgskillnadssignalen, eftersom luminanssignalen är borttagen från färgsignalen. En monitor med komponentvideoingångar krävs för att kunna använda komponentsignalen för utmatning.

■ Sammansatt videosignal

I systemet med sammansatta videosignaler består videosignalen av tre grundelement för videobilden: färg, ljusstyrka och synkroniseringsdata. Ett sammansatt videouttag på en videokomponent sänder dessa tre element i kombination.

■ S-videosignal

Med systemet för S-videosignaler delas de videosignaler som normalt sänds via en stiftkabel upp och sänds som Y-signaler för luminans (ljusstäthet) och C-signaler för krominans (färgvärde) genom en S-videokabel. Genom att använda S VIDEO-in/utgångar elimineras förluster i överföringen av videosignaler, och vid inspelning och uppspelning fås en bättre bild.

TEKNISKA DATA

LJUDELLEN

- Minimum uteffekt RMS för fram, mitt, surround, bakre surround
20 Hz till 20 kHz, 0,06 % övertonsdistorsion, 8 Ω 85 W
- Maximal uteffekt (EIAJ)
[modeller till Asien och Korea och allmän modell]
1 kHz, 10% övertonsdistorsion, 8 Ω 125 W
- Dynamisk effekt (IHF)
8/6/4/2 Ω 115/150/185/230 W
- Uteffekt enligt DIN-standard
[modeller till Europa, inkl. Storbritannien]
1 kHz, 0,7% övertonsdistorsion, 4 Ω 130 W
- Uteffekt enligt IEC
[modeller till Europa, inkl. Storbritannien, och Asien]
1 kHz, 0,06 % övertonsdistorsion, 8 Ω 95 W
- Dämpningsfaktor (IHF)
20 Hz till 20 kHz, 8 Ω 120 eller mer
- Frekvensåtergivning
CD-terminal till vänster/höger fram 10 Hz till 100 kHz, -3 dB
- Övertonsdistorsion
CD etc. till vänster/höger fram (20 Hz till 20 kHz, 40 W, 8 Ω)
..... 0,06 % eller mindre
- Signalbrusförhållande (IHF-A nätverk)
CD (250 mV) till vänster/höger fram, effekt av
..... 100 dB eller mer
- Restbrus (IHF-A nätverk)
Vänster/höger fram 150 µV eller mindre
- Kanalseparation (1 kHz/10 kHz)
CD (5,1 kΩ ansluten) till vänster/höger fram
..... 60 dB/45 dB eller mer
- Tonkontroll (vänster/höger fram)
BASS förstärkt/avskuren ±10 dB/60 Hz
TREBLE förstärkt/avskuren ±10 dB/20 kHz
- Uteffekt hörlurar 150 mV/100 Ω
- Ingångskänslighet/ingångsimpedans
CD etc. 200 mV/47 kΩ
MULTI CH INPUT 200 mV/47 kΩ
- Utnivå/utgångsimpedans
REC OUT 200 mV/1,2 kΩ
SUBWOOFER 4 V/1,2 kΩ

VIDEODELEN

- Videosignaltyp PAL/NTSC
- Signalbrusförhållande 50 dB eller mer
- Frekvensåtergivning (MONITOR OUT)
Sammansatt, S-video 5 Hz till 10 MHz, -3 dB
Komponent 5 Hz till 60 MHz, -3 dB

FM-DELEN

- Mottagningsområde
[modeller till U.S.A. och Kanada] 87,5 till 107,9 MHz
[modell till Asien och allmän modell]
..... 87,5/87,50 till 108,0/108,00 MHz
[övriga modeller] 87,50 till 108,00 MHz
- Användbar känslighet (IHF) 1,0 µV (11,2 dBf)
- Signalbrusförhållande (IHF)
Mono/stereo 76 dB/70 dB
- Övertonsdistorsion (1 kHz)
Mono/stereo 0,2 %/0,3 %
- Stereoseparation (1 kHz) 42 dB
- Frekvensåtergivning 20 Hz till 15 kHz, +0,5, -2 dB

AM-DELEN

- Mottagningsområde
[modeller till U.S.A. och Kanada] 530 till 1 710 kHz
[modell till Asien och allmän modell]
..... 530/531 till 1 710/1 611 kHz
[övriga modeller] 531 till 1 611 kHz
- Användbar känslighet 300 µV/m

ALLMÄNT

- Strömförsörjning
[modeller till U.S.A. och Kanada] 120 V växelström, 60 Hz
[modell till Australien] 240 V växelström, 50 Hz
[modell till Korea] 220 V växelström, 60 Hz
[modeller till Europa, inkl. Storbritannien]
..... 230 V växelström, 50 Hz
[allmän modell] .. 110/120/220/230-240 V växelström, 50/60 Hz
[modell till Asien] 220/230-240 V nätspänning, 50/60 Hz
- Effektförbrukning
[modeller till U.S.A. och Kanada] 350 W/440 VA
[övriga modeller] 360 W
- Effektförbrukning i beredskapsläge 0,1 W eller mindre
- Nättuttag
[modeller till U.S.A. och Australien] 1 (totalt högst 100 W)
[modeller till U.S.A. och Kanada] 2 (totalt högst 100 W)
[modeller till Europa och Asien samt allmän modell]
..... 2 (totalt högst 50 W)
- Ytermått (b x h x d) 435 x 161 x 416 mm
- Vikt 11 kg

LET OP: LEES HET VOLGENDE VOOR U DIT TOESTEL IN GEBRUIK NEEMT.

- 1 Om er zeker van te kunnen zijn dat u de optimale prestaties uit uw toestel haalt, dient u deze handleiding zorgvuldig door te lezen. Bewaar de handleiding op een veilige plek zodat u er later nog eens iets in kunt opzoeken.
- 2 Installeer dit toestel op een goed geventileerde, koele, droge, schone plek – uit direct zonlicht, uit de buurt van warmtebronnen, trillingen, stof, vocht en/of kou. Zorg voor een ventilatieruimte van tenminste 30 cm ruimte aan de bovenkant, 20 cm aan de rechter- en linkerkant en 20 cm aan de achterkant van dit toestel.
- 3 Plaats dit toestel uit de buurt van andere elektrische apparatuur, motoren of transformatoren om storend gebrom te voorkomen.
- 4 Stel dit toestel niet bloot aan plotselinge temperatuurswisselingen van koud naar warm en plaats het toestel niet in een omgeving met een hoge vochtigheidsgraad (bijv. in een ruimte met een luchtbevochtiger) om te voorkomen dat zich binnenin het toestel condens vormt, wat zou kunnen leiden tot elektrische schokken, brand, schade aan dit toestel en/of persoonlijk letsel.
- 5 Vermijd plekken waar andere voorwerpen op het toestel kunnen vallen, of waar het toestel bloot staat aan druppelende of spattende vloeistoffen. Plaats de volgende dingen niet bovenop dit toestel:
 - Andere componenten, daar deze schade kunnen veroorzaken en/of de afwerking van dit toestel kunnen doen verkleuren.
 - Brandende voorwerpen (bijv. kaarsen), daar deze brand, schade aan dit toestel en/of persoonlijk letsel kunnen veroorzaken.
 - Voorwerpen met vloeistoffen, daar deze elektrische schokken voor de gebruiker en/of schade aan dit toestel kunnen veroorzaken wanneer de vloeistof daaruit in het toestel terecht komt.
- 6 Dek het toestel niet af met een krant, tafellaken, gordijn enz. zodat de koeling niet belemmerd wordt. Als de temperatuur binnenin het toestel te hoog wordt, kan dit leiden tot brand, schade aan het toestel en/of persoonlijk letsel.
- 7 Steek de stekker van dit toestel pas in het stopcontact als alle aansluitingen gemaakt zijn.
- 8 Gebruik het toestel niet wanneer het ondersteboven is geplaatst. Het kan hierdoor oververhit raken wat kan leiden tot schade.
- 9 Gebruik geen overdreven kracht op de schakelaars, knoppen en/of snoeren.
- 10 Wanneer u de stekker uit het stopcontact haalt, moet u aan de stekker zelf trekken, niet aan het snoer.
- 11 Maak dit toestel niet schoon met chemische oplosmiddelen; dit kan de afwerking beschadigen. Gebruik alleen een schone, droge doek.
- 12 Gebruik alleen het op dit toestel aangegeven voltage. Gebruik van dit toestel bij een hoger voltage dan aangegeven is gevaarlijk en kan leiden tot brand, schade aan het toestel en/of persoonlijk letsel. YAMAHA aanvaardt geen aansprakelijkheid voor enige schade veroorzaakt door gebruik van dit toestel met een ander voltage dan hetgeen aangegeven staat.
- 13 Om schade door blikseminslag te voorkomen dient u de stekker uit het stopcontact te halen wanneer het onweert.
- 14 Probeer niet zelf wijzigingen in dit toestel aan te brengen of het te repareren. Neem contact op met erkend YAMAHA servicepersoneel wanneer u vermoedt dat het toestel reparatie behoeft. Probeer in geen geval de behuizing open te maken.
- 15 Wanneer u dit toestel voor langere tijd niet zult gebruiken (bijv. vakantie), dient u de stekker uit het stopcontact te halen.
- 16 Lees het hoofdstuk “OPLOSSEN VAN PROBLEMEN” over veel voorkomende vergissingen bij de bediening voor u de conclusie trekt dat het toestel een storing of defect vertoont.
- 17 Voor u dit toestel verplaatst, dient u op **STANDBY/ ON** te drukken om dit toestel uit (standby) te schakelen en de stekker uit het stopcontact te halen.

WAARSCHUWING

OM DE RISICO'S VOOR BRAND OF ELEKTRISCHE SCHOKKEN TE VERMINDEREN, MAG U DIT TOESTEL IN GEEN GEVAL BLOOTSTELLEN AAN VOCHT OF REGEN.

De stroomvoorziening van dit toestel is niet afgesloten zolang de stekker in het stopcontact zit, ook al is het toestel zelf uitgeschakeld. Dit is de zogenaamde standby-stand. In deze toestand is het toestel ontworpen een zeer kleine hoeveelheid stroom te verbruiken.



Alleen voor klanten in Nederlands

Bij dit product zijn batterijen geleverd. Wanneer deze leeg zijn, moet u ze niet weggooien maar inleveren als KCA.

INHOUD

INLEIDING

KENMERKEN	2
VAN START	3
Meegeleverde accessoires	3
Inzetten van batterijen in de afstandsbediening	3
BEDIENINGSORGANEN EN FUNCTIES	4
Voorpaneel	4
Afstandsbediening	6
Gebruiken van de afstandsbediening	7
Display voorpaneel	8
Achterpaneel	10

VOORBEREIDINGEN

LUIDSPREKER SETUP	11
Opstelling van de luidsprekers	11
Luidspreker-aansluitingen	12
AANSLUITINGEN	14
Voor u componenten gaat aansluiten	14
Aansluiten van videocomponenten	15
Aansluiten van audiocomponenten	18
Aansluiten van de FM en AM antennes	19
Aansluiten van het netsnoer	20
Instelling luidsprekerimpedantie	21
Inschakelen van de stroom	21
BASIS SETUP	22
Gebruiken van het BASIC SETUP menu	22

BASISBEDIENING

WEERGAVE	25
Basisbediening	25
Selecteren van geluidsveldprogramma's	27
Selecteren van ingangsfuncties	31
AFSTEMMEN OP FM/AM RADIO	33
Automatisch en handmatig afstemmen	33
Zenders voorprogrammeren	34
Selecteren van voorkeuzezenders	36
Omwisselen van voorkeuzezenders	37
Ontvangen van Radio Data Systeem zenders	38
Overschakelen naar een bepaalde Radio Data Systeem functie	39
De PTY SEEK functie	40
De EON functie	41
OPNEMEN	42

GELUIDSVELDPROGRAMMA'S

GELUIDSVELDPROGRAMMA BESCHRIJVINGEN	43
Voor film/video bronnen	43
Voor muziek materiaal	45

GEAVANCEERDE BEDIENING

GEAVANCEERDE BEDIENING	46
Gebruiken van de slaaptimer	46
Handmatig instellen van de luidsprekersniveaus	47
SET MENU	48
Gebruiken van het SET MENU	49
1 SOUND MENU	50
2 INPUT MENU	52
3 OPTION MENU	53
UITGEBREID SETUP MENU	55
KENMERKEN VAN DE AFSTANDSBEDIENING	57
Set bedieningstoetsen	57
Instellen van afstandsbedieningscodes	58
Bedienen van andere componenten	59

AANVULLENDE INFORMATIE

WIJZIGEN VAN GELUIDSVELD INSTELLINGEN	60
Wat is een geluidsveld	60
Veranderen van instellingen	60
GELUIDSVELD PARAMETER BESCHRIJVINGEN	62
OPLOSSEN VAN PROBLEMEN	64
TERUGZETTEN OP DE FABRIEKSINSTELLINGEN	68
WOORDENLIJST	69
Audioformaten	69
Geluidsveldprogramma's	70
Audio informatie	70
Videosignaal informatie	71
TECHNISCHE GEGEVENS	72

INLEIDING

VOORBEREIDINGEN

BASISBEDIENING

GELUIDSVELDPROGRAMMA'S

GEAVANCEERDE
BEDIENING

AANVULLENDE
INFORMATIE

Nederlands

KENMERKEN

Ingebouwde 6-kanaals eindversterker

- ◆ Minimum RMS uitgangsvermogen (0,06% THV, 20 Hz t/m 20 kHz, 8 Ω)
Voor: 85 W + 85 W
Midden: 85 W
Surround: 85 W + 85 W
Surround Achter: 85 W

Kenmerken geluidsveld

- ◆ Zelf ontwikkelde YAMAHA technologie voor de creatie van geluidsvelden
- ◆ Dolby Digital/Dolby Digital EX decoder
- ◆ DTS/DTS-ES Matrix 6.1, Discrete 6.1, DTS Neo:6, DTS 96/24 decoder
- ◆ Dolby Pro Logic/Dolby Pro Logic II/Dolby Pro Logic IIx decoder
- ◆ Virtual CINEMA DSP
- ◆ SILENT CINEMA™

Verfijnde AM/FM tuner

- ◆ 40 Willekeurig en gemakkelijk toegankelijke voorkeuzezenders
- ◆ Automatisch voorprogrammeren
- ◆ Wijzigen van voorkeuzezenders (Bewerken voorkeuzezenders)

Overige kenmerken

- ◆ 192-kHz/24-bits D/A converter
- ◆ Een SET MENU met items waarmee u dit toestel optimaal kunt aanpassen aan uw Audio/Videosysteem
- ◆ 6 extra ingangsaansluitingen voor gescheiden multikanaals signalen
- ◆ S-video in-/uitgangsaansluitingen
- ◆ Component video in-/uitgangsaansluitingen
- ◆ Optisch en coaxiaal digitale audio-aansluitingen
- ◆ Slaaptimer
- ◆ Middernacht luisterfuncties voor film en muziek
- ◆ Afstandsbediening met voorgesprogeprogrammeerde afstandsbedieningscodes

- γ geeft een bedieningstip aan.
- Sommige handelingen kunnen zowel worden uitgevoerd met de toetsen op het toestel zelf als met de afstandsbediening. Als de naam van een toets op de afstandsbediening verschilt van die op het toestel zelf, zal de naam van de betreffende toets op de afstandsbediening tussen haakjes vermeld worden.
- Deze handleiding is gedrukt voor uw toestel geproduceerd werd. Daarom kunnen ontwerp en specificaties gewijzigd zijn als gevolg van verbeteringen enz. Als de handleiding en het product van elkaar verschillen, heeft het product de prioriteit.



Vervaardigd in licentie van Dolby Laboratories.

“Dolby”, “Pro Logic”, “Surround EX” en het dubbele-D symbool zijn handelsmerken van Dolby Laboratories.



“DTS”, “DTS-ES”, “Neo:6” en “DTS 96/24” zijn handelsmerken van Digital Theater Systems, Inc.

SILENT™
CINEMA

“SILENT CINEMA” is een handelsmerk van YAMAHA CORPORATION.

Meegeleverde accessoires

Controleer of u alle volgende onderdelen inderdaad ontvangen hebt.

Afstandsbediening

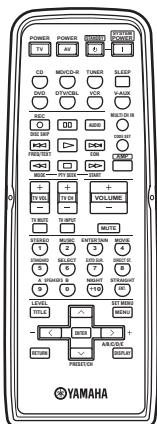

Batterijen (2)
(AA, R06, UM-3)

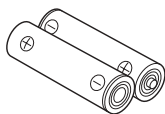

AM ringantenne



75 Ohm/300 Ohm
antenne-adapter
(Alleen bij modellen
voor het V.K.)

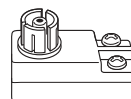

FM binnenantenne

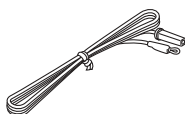

Inzetten van batterijen in de afstandsbediening

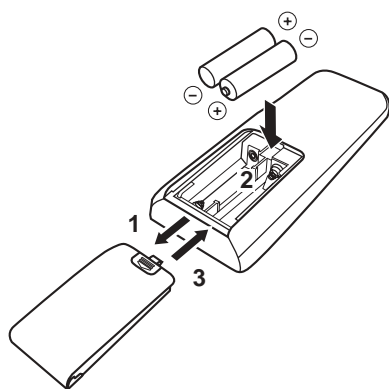

- 1** Druk op  en schuif het klepje van het batterijvak.
- 2** Doe de twee meegeleverde batterijen (AA, R06, UM-3) in het vak met de polen de goede kant op (+ / -) zoals aangegeven in het batterijvak.
- 3** Schuif het klepje terug op zijn plaats tot het vastklikt.

Opmerkingen over batterijen

- Gebruik geen oude en nieuwe batterijen door elkaar.
- Gebruik geen verschillende soorten batterijen door elkaar (alkali en gewone (mangaan) batterijen bijvoorbeeld). Lees de informatie op de verpakking aandachtig door, want de verschillende soorten batterijen kunnen erg op elkaar lijken.
- Als de batterijen zijn gaan lekken, moet u ze onmiddellijk weggooien. Raak het uit de batterijen gelekte materiaal niet aan en zorg ervoor dat het niet op uw kleding enz. komt. Maak het batterijvak goed schoon voor u er nieuwe batterijen in doet.
- Gooi batterijen nooit samen met gewoon huishoudelijk afval weg; neem bij het weggooien van batterijen de plaatselijk geldende regelgeving in acht.

Als de afstandsbediening langer dan 2 minuten zonder batterijen zit, of als er lege batterijen in zitten, zal het geheugen gewist worden. Wanneer het geheugen gewist is, dient u nieuwe batterijen in de afstandsbediening te doen en moet u eventueel ingevoerde functies opnieuw programmeren.

BEDIENINGSORGANEN EN FUNCTIES

Voorpaneel

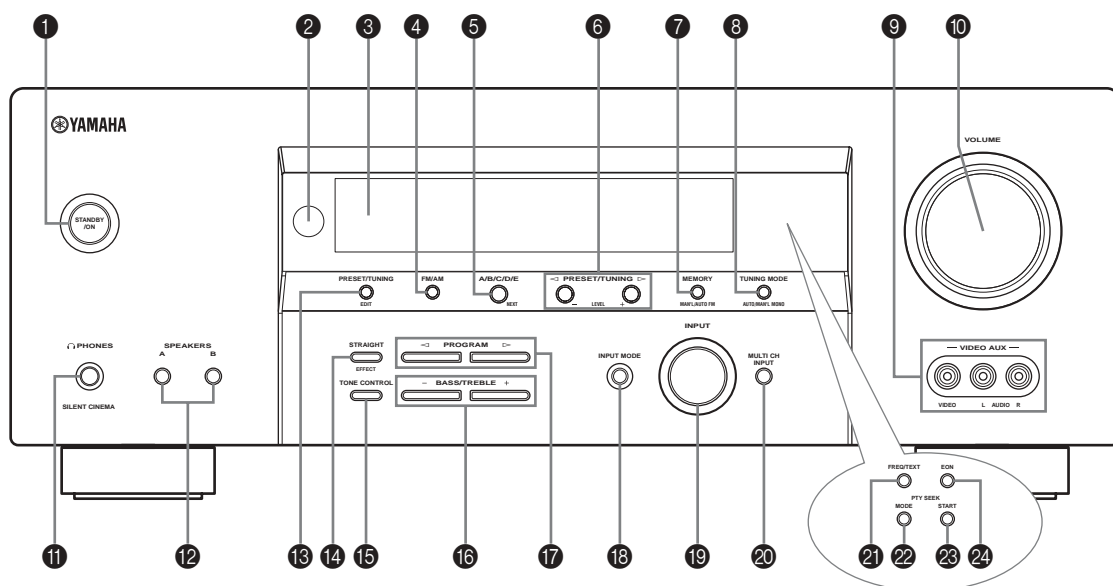

1 **STANDBY/ON**

Hiermee zet u het toestel aan of uit (standby). Wanneer u het toestel aan zet, hoort u een klik, waarna het 4 a 5 seconden duurt voor er geluid wordt weergegeven.

Opmerking

Wanneer het toestel uit (standby) staat, wordt er nog steeds een heel klein beetje stroom verbruikt zodat er gereageerd kan worden op de infraroodsignalen van de afstandsbediening.

2 **Sensor voor de afstandsbediening**

Deze ontvangt de signalen van de afstandsbediening.

3 **Display voorpaneel**

Hierop wordt informatie getoond over de bediening en de toestand waarin het toestel zich bevindt.

4 **FM/AM**

Hiermee schakelt u over naar een andere radioband wanneer het toestel in de tunerfunctie (radio) staat.

5 **A/B/C/D/E, NEXT**

Hiermee kunt u één van de 5 voorkeuzegroepen selecteren (A t/m E) wanneer het toestel in de tunerfunctie (radio) staat.

Hiermee selecteert u het in te stellen luidsprekerkanaal wanneer het toestel niet in de tunerfunctie staat.

6 **PRESET/TUNING | /h, LEVEL -/+**

Hiermee stelt u een voorkeuzezender, nummer 1 t/m 8, in wanneer er in de tunerfunctie op het display op het voorpaneel naast de aanduiding van de radioband een dubbele punt (:) te zien is. U stemt hiermee af op de gewenste frequentie wanneer de dubbele punt (:) niet getoond wordt.

Hiermee kunt u het niveau instellen van het luidsprekerkanaal dat u heeft geselecteerd met A/B/C/D/E (NEXT) wanneer het toestel niet in de tunerfunctie (radio) staat.

7 **MEMORY (MAN'L/AUTO FM)**

Hiermee kunt u een zender in het geheugen opslaan. Houd deze toets tenminste 3 seconden ingedrukt om het automatisch voorprogrammeren te laten beginnen.

8 **TUNING MODE (AUTO/MAN'L MONO)**

Hiermee schakelt u heen en weer tussen automatisch afstemmen (AUTO indicator aan) en handmatig afstemmen (AUTO indicator uit).

9 **VIDEO AUX aansluitingen**

Via deze audio- en video-aansluitingen kunt u een externe signaalbron zoals een spelcomputer aansluiten. Om de signalen die via deze aansluitingen binnenkomen weer te geven, dient u V-AUX in te stellen als signaalbron.

10 **VOLUME**

Hiermee kunt u het volume (uitgangsniveau) van alle audiokanalen tegelijk instellen. Dit heeft geen invloed op het REC OUT niveau.

A  PHONES (SILENT CINEMA) aansluiting

Via deze aansluiting kunt ongestoord luisteren met een hoofdtelefoon. Wanneer u een hoofdtelefoon aansluit, zullen er geen signalen worden gereproduceerd via de OUTPUT aansluitingen of de luidsprekers. Alle Dolby Digital en DTS audiosignalen worden teruggemengd naar de linker en rechter hoofdtelefoonkanalen.

B SPEAKERS A/B

Met elke druk op de bijbehorende toets zet u de set voorluidsprekers aangesloten op de A en/of B aansluitingen op het achterpaneel aan of uit.

C PRESET/TUNING (EDIT)

Hiermee schakelt u PRESET/TUNING \uparrow / \downarrow (LEVEL $-/+$) heen en weer tussen voorkeuzezenders en gewoon afstemmen.

D STRAIGHT (EFFECT)

Hiermee zet u de geluidsvelden aan of uit. Wanneer STRAIGHT is geselecteerd zullen de ingangssignalen (2-kanaals of multikanaals) direct, onveranderd worden weergegeven via de bijbehorende luidsprekers, zonder enig toegevoegd effect.

E TONE CONTROL

Hiermee kunt u de weergave van de lage en hoge tonen regelen voor de linker en rechter voorluidsprekers (zie bladzijde 26).

F BASS/TREBLE $-/+$

Hiermee kunt u de weergave van de lage en hoge tonen regelen voor de linker en rechter voorluidsprekers (samen met CONTROL).

G PROGRAM \uparrow / \downarrow

Hiermee kunt u geluidsveldprogramma's selecteren (zie bladzijde 26).

H INPUT MODE

Hiermee bepaalt u uw voorkeur (AUTO, DTS, ANALOG) voor het soort signaal dat u wilt weergeven wanneer een bepaalde component verbonden is met twee of meer van de ingangsaansluitingen (zie bladzijde 31) van dit toestel.

I INPUT keuzeknop

Hiermee kunt u kiezen naar welke signaalbron u wilt luisteren of kijken.

J MULTI CH INPUT

Hiermee selecteert u de met de MULTI CH INPUT aansluitingen verbonden signaalbron. Indien geselecteerd, zal de MULTI CH INPUT signaalbron voorrang krijgen over een met INPUT (of met de ingangskeuzetoetsen op de afstandsbediening) geselecteerde signaalbron.

■ Toetsen voor Radio Data Stysteem radio-ontvangst**K  **FREQ/TEXT****

Druk op deze toets wanneer het toestel een Radio Data System zender ontvangt om te schakelen tussen de PS functie, PTY functie, RT functie, CT functie (als de zender deze Radio Data System gegevens verzorgt) en/of het frequentiedisplay (zie bladzijde 39).

L  **PTY SEEK MODE**

Druk op deze toets om het toestel in de PTY SEEK functie te zetten (zie bladzijde 40).

M  **PTY SEEK START**

Druk op deze toets om het zoeken naar een geschikte zender te laten beginnen nadat u het gewenste programmatype heeft geselecteerd in de PTY SEEK functie (zie bladzijde 40).

N  **EON**

Druk op deze toets om automatisch af te stemmen op een radioprogramma van het door u gewenste type (NEWS, INFO, AFFAIRS, SPORT) (zie bladzijde 41).

Afstandsbediening

In dit hoofdstuk worden de functies van de toetsen op de bij dit toestel behorende afstandsbediening beschreven. Zie "KENMERKEN VAN DE AFSTANDSBEDIENING" op bladzijde 57 als u andere componenten wilt kunnen bedienen.

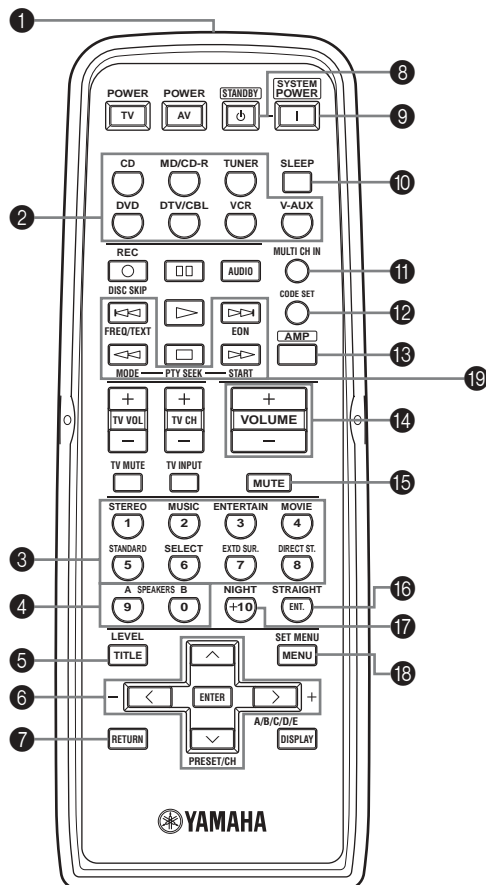

1 Infrarood venster

Hiervandaan worden de infraroodsignalen verzonden. Richt dit venster op de component die u wilt bedienen.

2 Ingangskeuzetoetsen

Hiermee selecteert u de weer te geven signaalbron en bepaalt u welke set bedieningstoetsen gebruikt wordt.

3 Geluidsveldprogramma/cijfertoetsen

Hiermee kunt u geluidsveldprogramma's selecteren. Wanneer het toestel in de tunerfunctie staat, kunt u met de cijfertoetsen 1 t/m 8 direct voorkeuzezenders selecteren. Gebruik SELECT om 2-kanaals materiaal in surroundweergave af te spelen (zie bladzijde 29). Gebruik EXT D SUR. om te schakelen tussen 5.1- en 6.1-kanaals weergave van multikanaals materiaal (zie bladzijde 28). Gebruik DIRECT ST. om 2-kanaals materiaal met Hifi weer te geven (zie bladzijde 30).

4 SPEAKERS A/B

Met elke druk op de bijbehorende toets kunt u de set voorluidsprekers die is verbonden met de A en/of B aansluitingen op het achterpaneel in- of uitschakelen.

5 LEVEL

Hiermee kunt u een luidsprekerkanaal selecteren om het niveau in te stellen.

6 Cursortoetsen u / d / j / i / ENTER

Hiermee kunt u geluidsveldparameters of SET MENU onderdelen selecteren en instellen. Druk op i om een voorkeuzegroep (A t/m E) te kiezen wanneer het toestel in de tunerstand (radio) staat. Druk op u / d om een voorkeuzenummer (1 t/m 8) te kiezen wanneer het toestel in de tunerstand (radio) staat.

7 RETURN

Hiermee keert u terug naar het vorige menu bij instellingen via het SET MENU.

8 STANDBY

Hiermee zet u het toestel uit (standby).

9 SYSTEM POWER

Hiermee zet u het toestel aan.

0 SLEEP

Hiermee kunt u de slaaptimer instellen.

A MULTI CH IN

Hiermee selecteert u multi-channel input bij gebruik van een externe decoder (enz.).

B CODE SET

Hiermee kunt u afstandsbedieningscodes instellen (zie bladzijde 58).

C AMP

Selecteren van de AMP functie. U moet de AMP functie kiezen om het hoofdtoestel zelf te bedienen.

D VOLUME +/-

Hiermee verhoogt of verlaagt u het volume.

E MUTE

Deze toets schakelt de geluidswaergave tijdelijk uit. Druk nog eens op deze toets om de geluidswaergave op het oorspronkelijke volume voort te zetten.

F STRAIGHT

Hiermee zet u de geluidsvelden aan of uit. Wanneer STRAIGHT is geselecteerd zullen de ingangssignalen (2-kanaals of multikanaals) direct, onveranderd worden weergegeven via de bijbehorende luidsprekers, zonder enig toegevoegd effect.

G NIGHT

Hiermee kunt u de nacht-luisterfuncties aan of uit zetten (zie bladzijde 30).

H SET MENU

Hiermee schakelt u de SET MENU functie in.

I Toetsen voor Radio Data Systeem radio-ontvangst

FREQ/TEXT

Druk op deze toets wanneer het toestel een Radio Data Systeem zender ontvangt om te schakelen tussen de PS functie, PTY functie, RT functie, CT functie (als de zender deze Radio Data Systeem gegevens verzorgt) en/of het frequentiedisplay (zie bladzijde 39).

PTY SEEK MODE

Druk op deze toets om het toestel in de PTY SEEK functie te zetten (zie bladzijde 40).

PTY SEEK START

Druk op deze toets om het zoeken naar een geschikte zender te laten beginnen nadat u het gewenste programmatype heeft geselecteerd in de PTY SEEK functie (zie bladzijde 40).

EON

Druk op deze toets om automatisch af te stemmen op een radioprogramma van het door u gewenste type (NEWS, INFO, AFFAIRS, SPORT) (zie bladzijde 41).

Gebruiken van de afstandsbediening

De afstandsbediening zendt een gerichte infraroodstraal uit.

Richt de afstandsbediening op de sensor op het toestel dat u wilt bedienen.

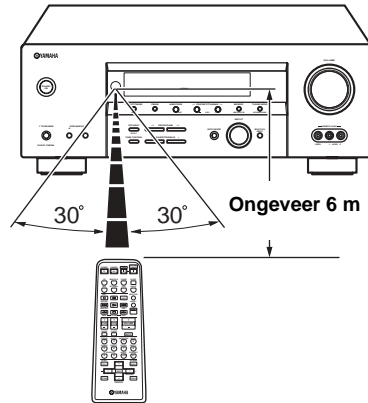

■ Omgaan met de afstandsbediening

- Mors geen water of andere vloeistoffen op de afstandsbediening.
- Laat de afstandsbediening niet vallen.
- Laat de afstandsbediening niet liggen en bewaar hem niet op de volgende plekken:
 - zeer vochtige plekken, bijvoorbeeld bij een bad
 - plekken waar de temperatuur hoog kan worden, zoals bij de verwarming of kachel
 - zeer koude plekken
 - stoffige plekken

Display voorpaneel

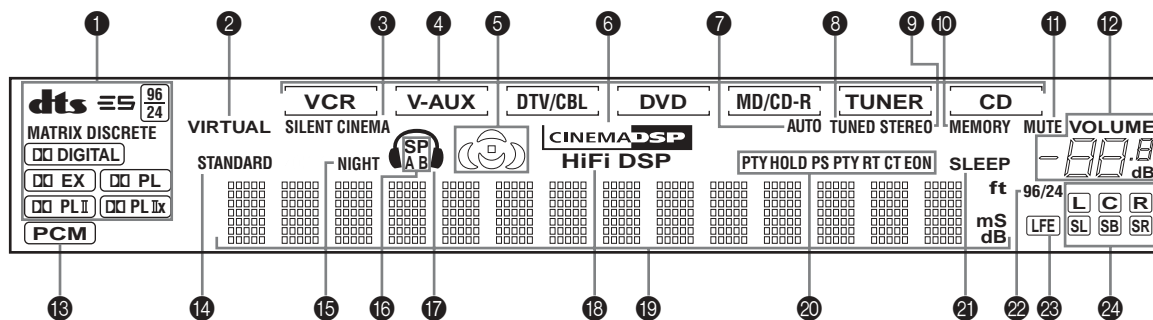

1 Decoder indicators

Wanneer één van de decoders van dit toestel in werking is, zal de bijbehorende indicator oplichten.

2 VIRTUAL indicator

Licht op wanneer Virtual CINEMA DSP in werking is (zie bladzijde 31).

3 SILENT CINEMA indicator

Licht op wanneer er een hoofdtelefoon is aangesloten en er een geluidsveldprogramma is geselecteerd (zie bladzijde 26).

4 Signaalbron indicators

Een cursorstreepje geeft aan welke signaalbron wordt weergegeven.

5 Geluidsveld indicators

Lichten op om aan te geven welke DSP geluidsvelden er in werking zijn.

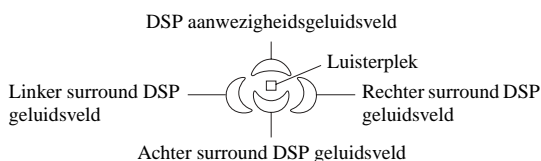

6 CINEMA DSP indicator

Licht op wanneer u een CINEMA DSP geluidsveldprogramma selecteert.

7 AUTO indicator

Licht op ten teken dat er automatisch kan worden afgestemd.

8 TUNED indicator

Licht op wanneer dit toestel is afgestemd op een zender.

9 STEREO indicator

Licht op wanneer het toestel een sterk FM stereosignaal ontvangt en de AUTO indicator brandt.

10 MEMORY indicator

Knippert ten teken dat een zender opgeslagen kan worden.

A MUTE indicator

Knippert wanneer de MUTE functie (tijdelijk uitschakelen geluidsweggeve) is ingeschakeld.

B VOLUME niveau-aanduiding

Geeft het huidige volumeniveau aan.

C PCM indicator

Licht op wanneer dit toestel PCM (pulscode modulatie) digitale audiosignalen weergeeft.

D STANDARD indicator

Licht op wanneer Surround Standard of Surround Enhanced is geselecteerd (zie bladzijde 29).

E NIGHT indicator

Licht op wanneer u de nacht-luisterfunctie selecteert.

F SP A B indicators

Lichten op om aan te geven welke set voor-luidsprekers is geselecteerd. Beide indicators lichten op wanneer beide sets luidsprekers worden geselecteerd.

G Hoofdtelefoon indicator

Licht op wanneer er een hoofdtelefoon is aangesloten.

H HiFi DSP indicator

Licht op wanneer u een HiFi DSP geluidsveldprogramma selecteert.

I Multifunctioneel display

Toont de naam van het huidige geluidsveldprogramma en andere gegevens bij het invoeren of wijzigen van instellingen.

J Radio Data Systeem indicators

De Radio Data Systeem gegevens die worden verzorgd door de Radio Data Systeem zender waar op dit moment op is afgestemd zullen oplichten.

EON licht op wanneer er is afgestemd op een Radio Data Systeem zender die EON gegevens aanbiedt.

PTY HOLD licht op wanneer er met de PTY SEEK zoekfunctie naar zenders wordt gezocht.

K SLEEP indicator

Licht op wanneer de slaaptimer is ingeschakeld.

L 96/24 indicator

Licht op wanneer dit toestel een DTS 96/24 signaal ontvangt.

M LFE indicator

Licht op wanneer het ingangssignaal een LFE signaal bevat.

N Ingangskanaal/luidspreker indicators

Deze geven aan uit welke kanalen het huidige digitale ingangssignaal bestaat.

Deze geven het aantal luidsprekers aan dat is aangesloten via SPEAKERS (bladzijde 23), of het kanaal dat wordt ingesteld via SP LEVEL (bladzijde 51).

Achterpaneel

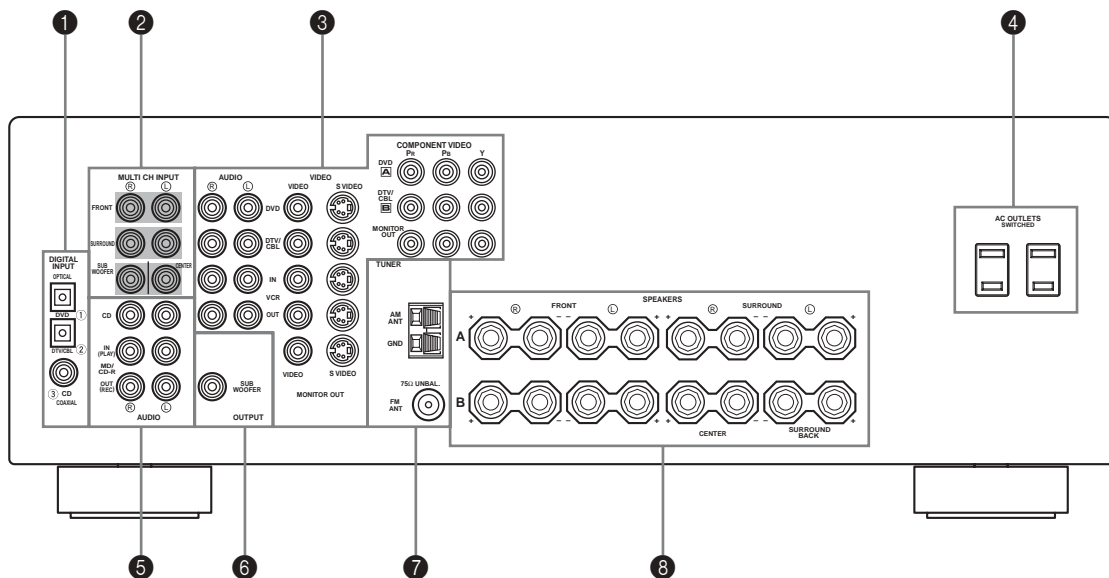

1 DIGITAL INPUT aansluitingen

Zie de bladzijden 15, 17 en 18 voor details.

2 MULTI CH INPUT aansluitingen

Zie bladzijde 16 voor meer informatie over deze aansluitingen.

3 Aansluitingen voor video-apparaat

Zie de bladzijden 15 en 17 voor meer informatie over deze aansluitingen.

4 AC OUTLET(S)

Hiermee kunt eventueel andere A/V componenten van stroom voorzien (zie bladzijde 20).

5 Aansluitingen voor audio-apparaat

Zie bladzijde 18 voor meer informatie over deze aansluitingen.

6 SUBWOOFER OUTPUT aansluiting

Zie bladzijde 13 voor meer informatie over deze aansluiting.

7 Antenne-aansluitingen

Zie bladzijde 19 voor meer informatie over deze aansluitingen.

8 Luidspreker-aansluitingen

Zie bladzijde 13 voor meer informatie over deze aansluitingen.

LUIDSPREKER SETUP

Opstelling van de luidsprekers

Hieronder ziet u de standaard ITU-R* opstelling van de luidsprekers. Met deze opstelling profiteert u optimaal van CINEMA DSP en multikanaals audio.

* ITU-R is de aanduiding voor de afdeling radiocommunicatie van de ITU (International Telecommunication Union).

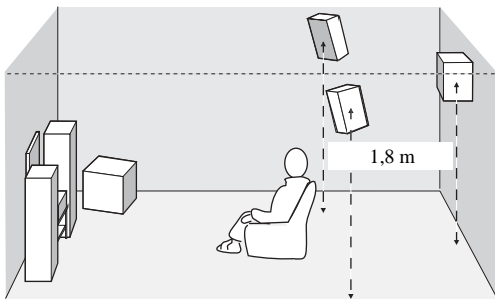
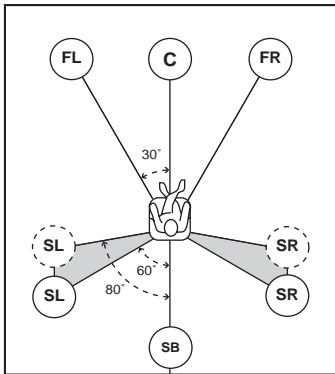

Voor-luidsprekers (FR en FL)

De voor-luidsprekers worden gebruikt voor weergave van het hoofdkanaal plus effecten. Plaats deze luidsprekers op gelijke afstand van uw luisterplek. De afstanden van deze luidsprekers tot het beeldscherm moeten ook gelijk zijn.

Midden-luidspreker (C)

De midden-luidspreker is voor weergave van het middenkanaal (dialogo, vocalen enz.). Als het om de een of andere reden niet mogelijk is om een midden-luidspreker te gebruiken, kunt u ook zonder. De beste resultaten krijgt u echter met een volledig systeem. Zorg ervoor dat de voorkant van de midden-luidspreker in lijn ligt met de voorkant van uw beeldscherm. Plaats deze luidspreker midden tussen de voor-luidsprekers en zo dicht mogelijk bij het beeldscherm, bijvoorbeeld direct erboven of eronder.

Surround-luidsprekers (SR en SL)

De surround-luidsprekers worden gebruikt voor omhullende surroundweergave en effecten. Plaats deze luidsprekers achter uw luisterplek, een beetje naar binnen gericht en ongeveer 1,8 m van de vloer.

Surround achter-luidspreker (SB)

De surround achter-luidspreker geeft een aanvulling op de surround-luidsprekers en zorgt voor realistischer overgangen van voor naar achter. Plaats deze luidspreker direct achter de luisterplek en op dezelfde hoogte als de surround-luidsprekers.

Subwoofer

Een subwoofer, zoals het YAMAHA Active Servo Processing Subwoofer System, zorgt niet alleen voor een effectieve versterking van de lage tonen in de diverse weergavekanalen, maar ook voor een natuurgetrouwe reproductie van het LFE (lage frequentie effecten) kanaal in Dolby Digital en DTS geluidsmateriaal. De opstelling van de subwoofer is niet zo belangrijk, want de zeer lage tonen zijn niet erg richtingsgevoelig. U kunt de subwoofer het beste in de buurt van de voor-luidsprekers plaatsen. Richt hem een beetje naar het midden van de ruimte om weerkaatsing via de wanden te verminderen.

Luidspreker-aansluitingen

Let erop dat u de linker (L) en rechter (R) kanalen, “+” (rood) en “-” (zwart) op de juiste manier aansluit. Als de aansluitingen niet kloppen, zal er geen geluid worden weergegeven via de luidsprekers en als de polariteit van de luidspreker-aansluitingen niet correct is, zal de weergave onnatuurlijk klinken met te weinig lage tonen.

LET OP

- Als u luidsprekers van 4 of 6 Ohm wilt gebruiken moet u de luidsprekerimpedantie van dit toestel instellen op 4 Ohm instellen voor u het systeem gaat gebruiken (zie bladzijde 21).
- Zet het toestel uit voor u de luidsprekers gaat aansluiten.
- Laat de blote luidsprekerdraden elkaar niet raken en zorg ervoor dat ze geen contact maken met de metalen onderdelen van het toestel. Hierdoor kunnen het toestel en/of de luidsprekers beschadigd raken.
- Gebruik magnetisch afgeschermd luidsprekers. Als dergelijke luidsprekers toch uw beeldscherm storen, zet de luidsprekers dan verder bij het beeldscherm vandaan.

Een luidsprekersnoer bestaat uit twee geïsoleerde draden naast elkaar. De ene draad onderscheidt zich van de andere door een andere kleur, of misschien een streep, groef of ribbels. Sluit de afwijkend gestreepte (gegroefde enz.) draad aan op de “+” (rode) aansluitingen van dit toestel en uw luidspreker. Verbind de gewone draad met de “-” (zwarte) aansluitingen.

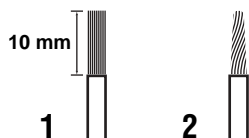

- 1 Strip ongeveer 10 mm isolatie van het uiteinde van elk van de luidsprekerdraden.
- 2 Draai de blootgekomen draadjes in elkaar om kortsluiting te voorkomen.
- 3 Schroef de knop los.
- 4 Steek een ontbloot draadeind in het gat aan de zijkant van de aansluiting.

- 5 Draai de draad vervolgens met de knop weer vast.

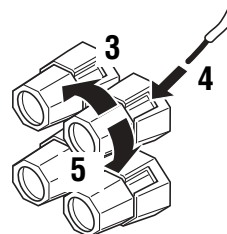

Rood: positief (+)
Zwart: negatief (-)

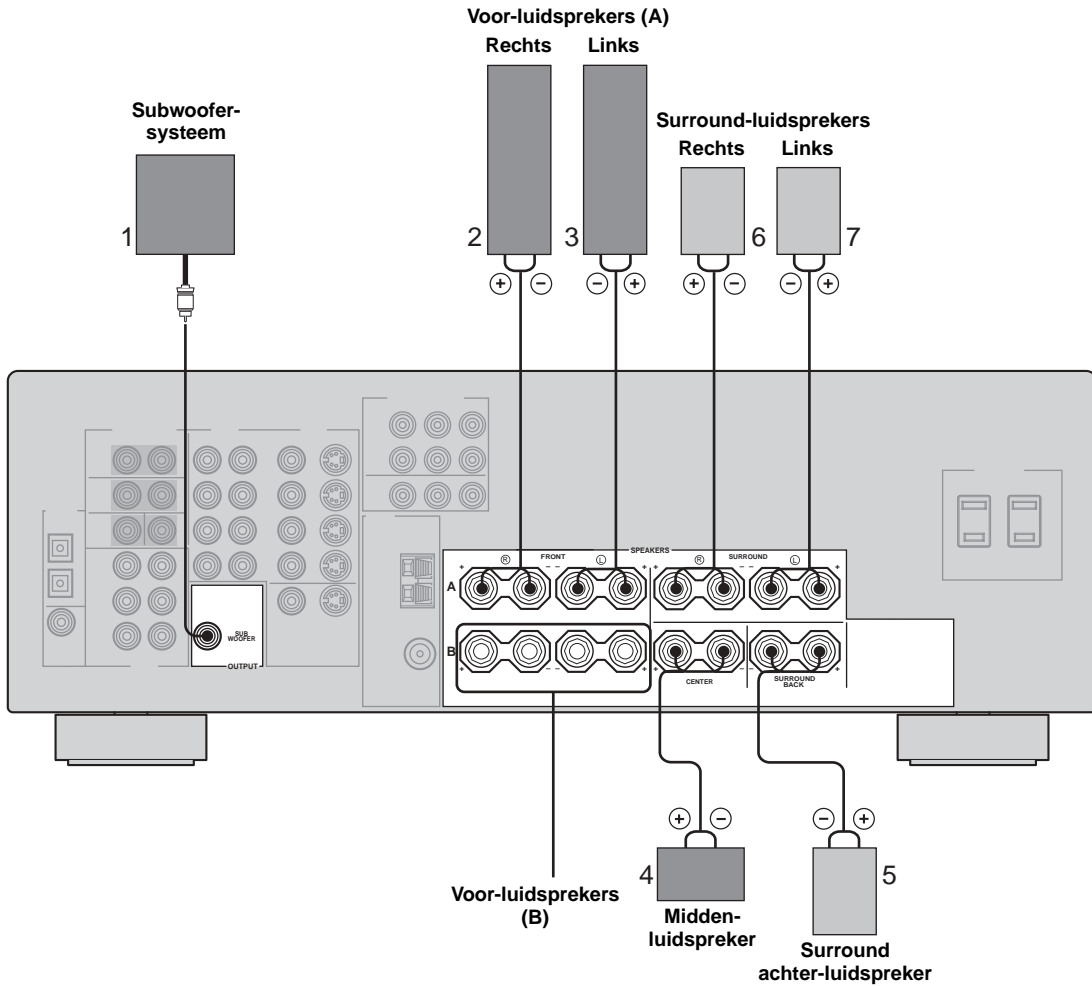

■ **FRONT aansluitingen**

U kunt hierop een enkel of twee luidsprekersystemen (2, 3) aansluiten. Als u een enkel luidsprekersysteem gebruikt, kunt u dit naar keuze met de FRONT A of de B aansluitingen verbinden.

■ **CENTER aansluitingen**

Hierop kunt u een midden-luidspreker (4) aansluiten.

■ **SURROUND aansluitingen**

Hierop kunt u surround-luidsprekers (6, 7) aansluiten.

■ **SUBWOOFER aansluiting**

Sluit hierop een subwoofer met ingebouwde eindversterker (1) aan, zoals het YAMAHA Active Servo Processing Subwoofer System.

■ **SURROUND BACK aansluitingen**

Hierop kunt u een surround achter-luidspreker (5) aansluiten.

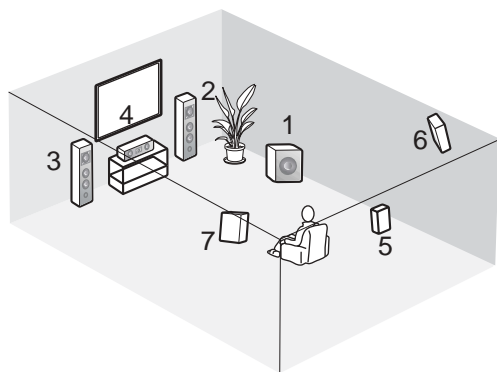

Opstelling van de luidsprekers

AANSLUITINGEN

Voor u componenten gaat aansluiten

LET OP

Sluit dit toestel of één van de andere componenten pas aan op het lichtnet wanneer alle verbindingen tussen de componenten gemaakt zijn.

■ Kabelaanduidingen

Voor analoge signalen

linker analoge bedrading



rechter analoge bedrading



Voor digitale signalen

optische kabels



voaxiale bedrading



Voor videosignalen

videobedrading



S-videobedrading



component videokabels

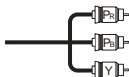

■ Analoge aansluitingen

Analoge signalen van andere audiocomponenten kunt u via tulpstekkerkabels aansluiten op de analoge aansluitingen van dit toestel. Verbind de rode stekkers met de rechter en de witte stekkers met de linker aansluitingen.

■ Digitale aansluitingen

Dit toestel heeft digitale aansluitingen voor directe transmissie van digitale signalen via coaxiale bedrading of optische glasvezelkabels. U kunt de digitale aansluitingen gebruiken voor PCM, Dolby Digital en DTS ingangssignalen. Wanneer u een bepaalde component zowel met de COAXIAL als met de OPTICAL aansluiting verbindt, zal het via de COAXIAL aansluiting binnenkomende signaal voorrang krijgen. Alle digitale ingangsaansluitingen zijn geschikt voor digitale signalen met een bemonsteringsfrequentie van 96 kHz.

Opmerking

In dit toestel is de verwerking van digitale signalen gescheiden van de verwerking van analoge signalen. Daarom kunnen audiosignalen die binnenkomen via de analoge ingangsaansluitingen ook alleen via de analoge OUT (REC) uitgangsaansluitingen worden weergegeven.

Stofkapje

Trek het kapje van de optische aansluiting voor u er de optische glasvezelkabel op aansluit. Gooi het stofkapje niet weg. Wanneer u de optische aansluiting niet gebruikt, dient u het stofkapje er weer op te doen. Dit kapje beschermt de aansluiting tegen stof en vuil.

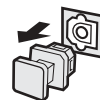

■ Video-aansluitingen

Dit toestel heeft drie soorten video-aansluitingen. Welke aansluiting u nodig heeft hangt af van die van uw beeldscherm.

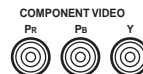

VIDEO aansluitingen

Voor conventionele composiet videosignalen.

S VIDEO aansluitingen

Voor S-videosignalen, in luminantie (Y) en kleur (C) gescheiden videosignalen voor een betere beeldkwaliteit.

COMPONENT VIDEO aansluitingen

Voor component videosignalen, in luminantie (Y) en kleurverschil (PB, PR) gescheiden videosignalen voor de beste beeldkwaliteit.

Signaalschema binnenin het toestel

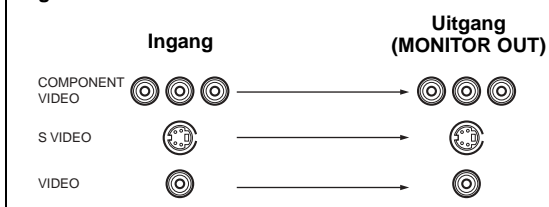

Aansluiten van videocomponenten

■ Aansluitingen voor DVD weergave

Opmerking

U moet uw videocomponenten op dezelfde manier aansluiten op dit toestel als uw videomonitor. Wanneer u bijvoorbeeld uw videomonitor op dit toestel heeft aangesloten via een VIDEO aansluiting, dient uw videocomponenten ook via VIDEO aansluitingen met dit toestel te verbinden.

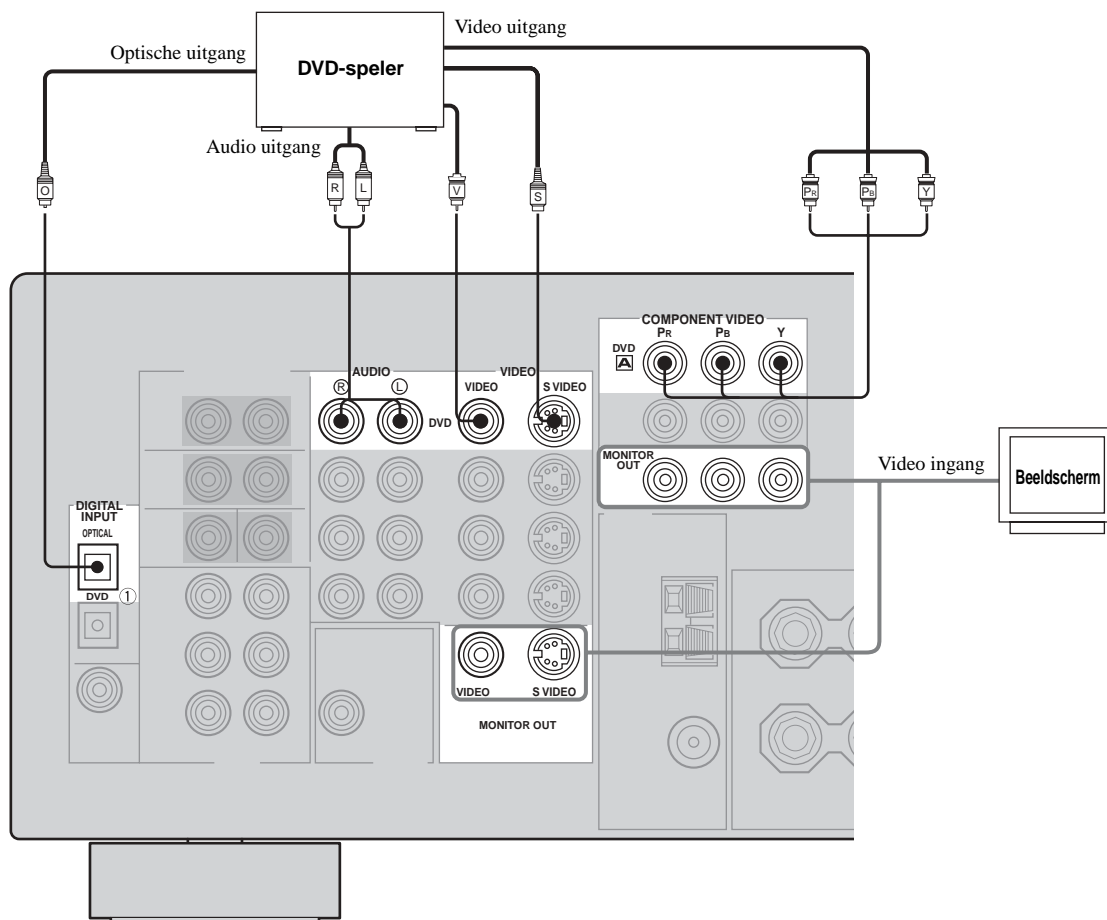

■ Apparatuur verbinden met de MULTI CH INPUT aansluitingen

Dit toestel is voorzien van 6 extra ingangsaansluitingen (links en rechts FRONT, CENTER, links en rechts SURROUND en SUBWOOFER) voor gescheiden multikanaals ingangssignalen van een multiformaat-speler, externe decoder, sound processor of voorversterker.

Verbind de uitgangsaansluitingen van uw multiformaat-speler of externe decoder met de MULTI CH INPUT aansluitingen. Let er goed op dat u de linker en rechter uitgangen verbindt met de linker en rechter ingangsaansluitingen voor zowel de voor- als de surroundkanalen.

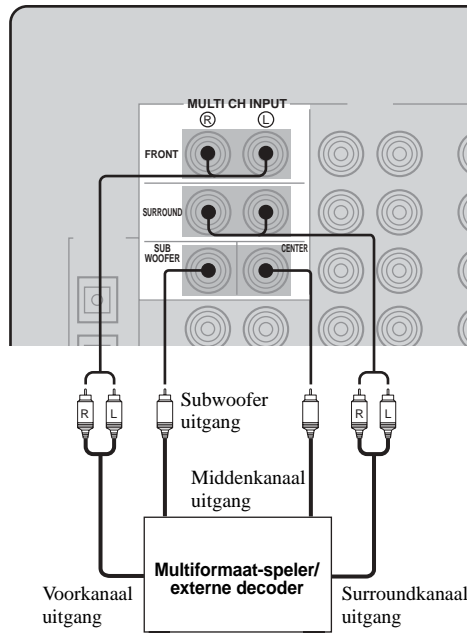

Opmerkingen

- Wanneer u MULTI CH INPUT als signaalbron selecteert, zal dit toestel automatisch de digitale geluidsveldprocessor uitschakelen en zult u geen geluidsveldprogramma's kunnen selecteren.
- Dit toestel is niet in staat de via de MULTI CH INPUT aansluitingen binnenkomende signalen zo te herschikken dat er wordt gecompenseerd voor eventueel in uw systeem ontbrekende luidsprekers. Daarom bevelen we u aan tenminste een 5.1-kanaals luidsprekersysteem aan te sluiten voor u gebruik maakt van deze functie.
- Wanneer er een hoofdtelefoon is aangesloten, zullen alleen de linker en rechter voorkanalen worden weergegeven.

■ Aansluitingen voor andere videocomponenten

Opmerkingen

- U moet uw videocomponenten op dezelfde manier aansluiten op dit toestel als uw videomonitor. Wanneer u bijvoorbeeld uw videomonitor op dit toestel heeft aangesloten via een VIDEO aansluiting, dient uw videocomponenten ook via VIDEO aansluitingen met dit toestel te verbinden.
- Wanneer u iets wilt opnemen moet u gebruik maken van hetzelfde soort video-aansluitingen (bijv. S-video) tussen alle betrokken componenten.

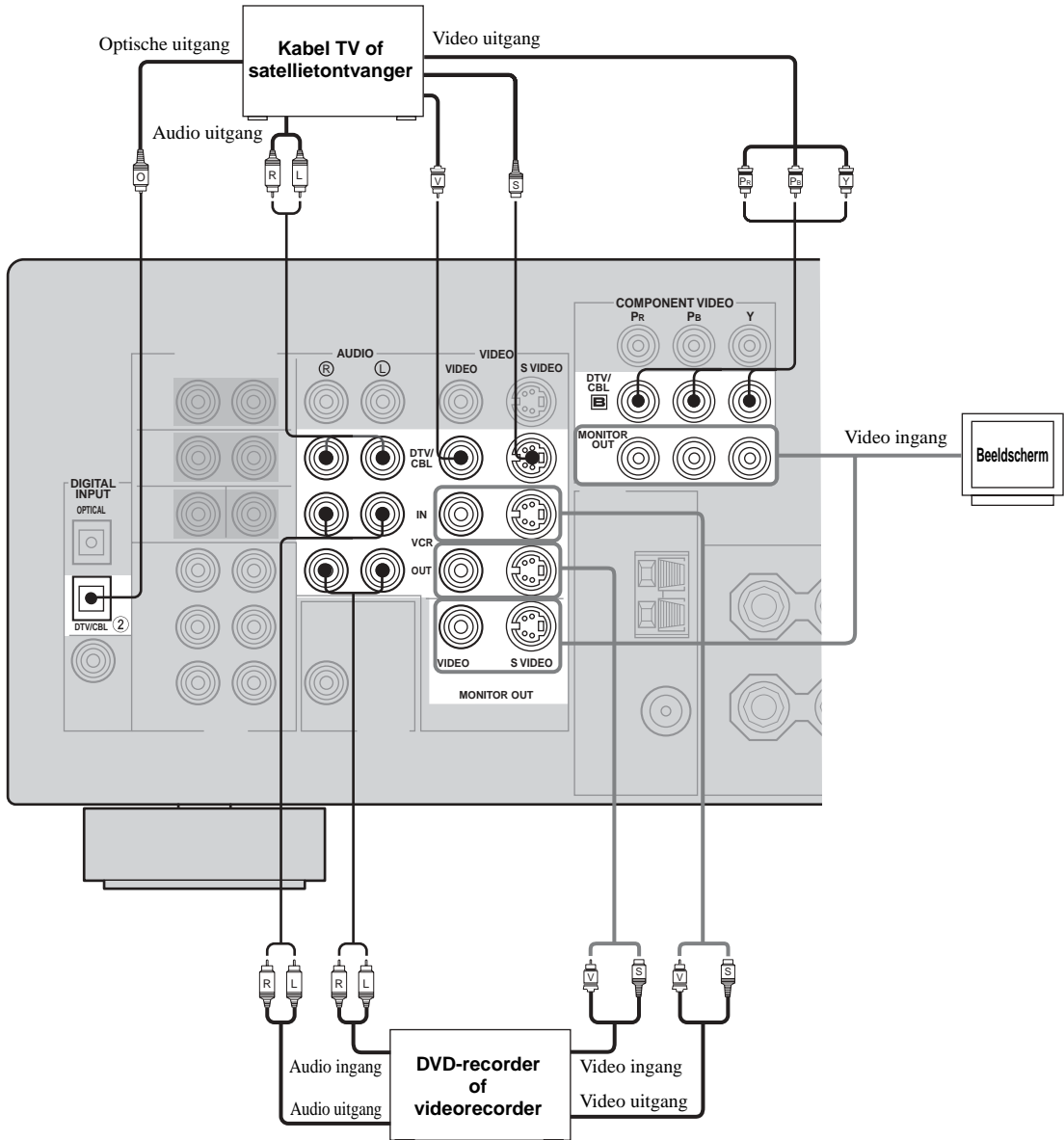

■ VIDEO AUX aansluitingen (op het voorpaneel)

Via deze aansluitingen kunt u allerlei videobronnen, zoals spelcomputers of videocamera's, aansluiten op dit toestel.

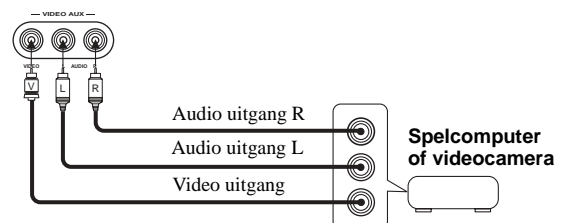

Aansluiten van audiocomponenten

■ Aansluitingen voor audiocomponenten

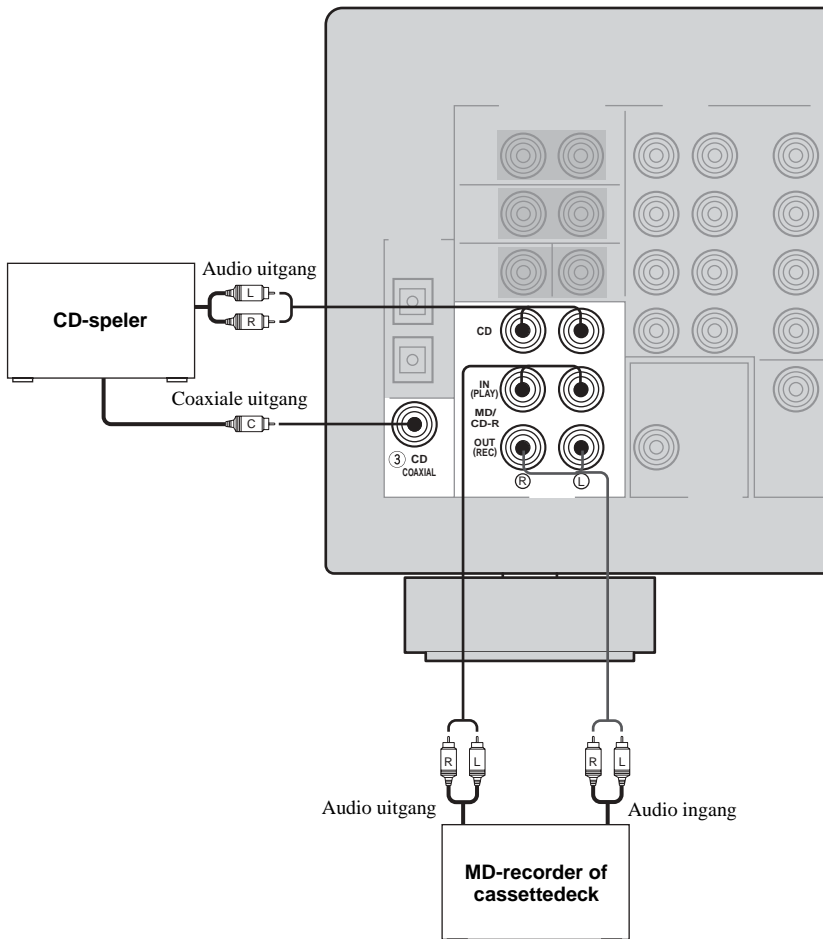

Aansluiten van de FM en AM antennes

Dit toestel wordt geleverd met zowel een FM als een AM binnenantenne. Normaal gesproken zorgen deze antennes voor een voldoende sterke ontvangst. Verbind de antennes op de juiste manier met de bijbehorende aansluitingen.

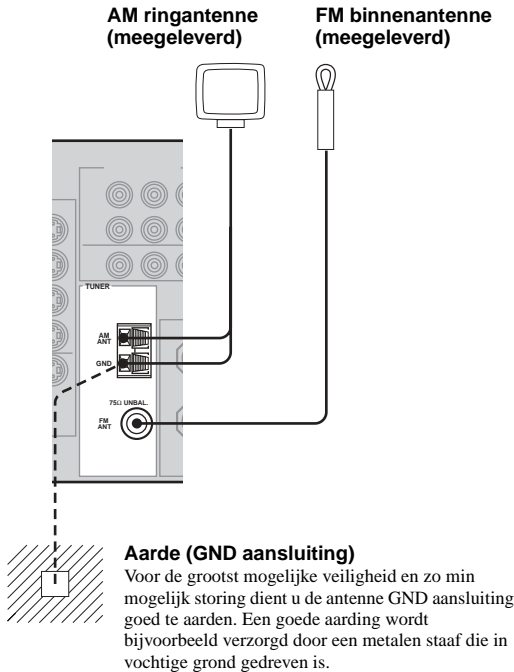

■ Aansluiten van de AM ringantenne

1 Maak de AM ringantenne voor gebruik gereed.

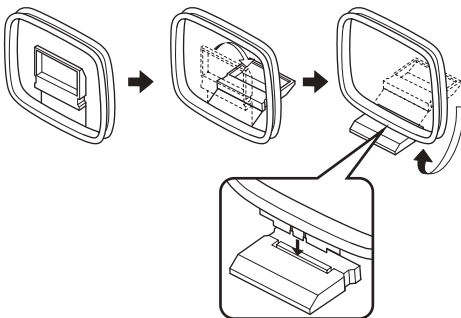

2 Houd het lipje ingedrukt zodat u de AM antenedraden in de AM ANT en GND aansluitingen kunt steken.



3 Stel de AM ringantenne zo op dat u de beste ontvangst verkrijgt.

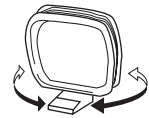

Opmerkingen

- De AM ringantenne moet niet te dicht bij dit toestel geplaatst worden.
- De AM ringantenne moet altijd aangesloten blijven, zelfs als er een AM buitenantenne op dit toestel is aangesloten.
- Een goed geïnstalleerde buitenantenne geeft een betere ontvangst dan een binnenantenne. Als u last heeft van een slechte ontvangst, probeer dan of de ontvangst verbetert met een buitenantenne. Vraag bij uw dichtstbijzijnde erkende YAMAHA dealer of service-centrum naar de mogelijkheden met buitenantennes.

■ Aansluiten van de 75 Ohm/300 Ohm antenne-adapter (alleen bij modellen voor het V.K.)

1 Maak de meegeleverde 75 Ohm/300 Ohm antenne-adapter open.

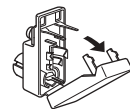

2 Strip de buitenmantel van de 75 Ohm coaxiale kabel en maak deze klaar voor het aansluiten.

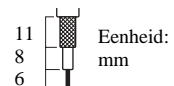

3 Knip de verbindingdraad door en verwijder deze.

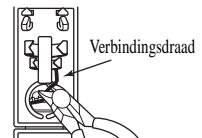

4 Steek de binnendraad van de kabel in de sleuf en klem de kabel vast met een tang.

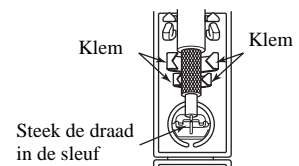

5 Klik de behuizing weer dicht.

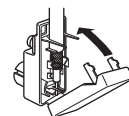

Aansluiten van het netsnoer

■ **Aansluiten van het netsnoer**

Steek de stekker van het netsnoer in het stopcontact.

■ **AC OUTLET(S) (SWITCHED)**

Modellen voor het V.K. 1 Netstroomaansluiting
Overige modellen 2 Netstroomaansluitingen

Via de netstroomaansluitingen op dit toestel kunt u andere componenten in uw systeem van stroom voorzien.

De stroomvoorziening van de AC OUTLET(S) stopcontacten wordt geregeld door de STANDBY/ON toets van dit toestel (of SYSTEM POWER en STANDBY). Deze aansluiting(en) voorzien de erop aangesloten componenten van stroom wanneer dit toestel aan staat. Voor informatie over het maximale vermogen (totale stroomverbruik van de componenten) verwijzen we u naar "TECHNISCHE GEGEVENS" op bladzijde 72.

■ **Geheugen back-up**

De geheugen back-up schakeling voorkomt dat de opgeslagen gegevens verloren gaan wanneer het toestel uit (standby) staat. Wanneer echter de stekker uit het stopcontact gehaald wordt of de stroomvoorziening om een andere reden langer dan een week onderbroken wordt, zullen de opgeslagen gegevens verloren gaan.

Instelling luidsprekerimpedantie

LET OP

Als u luidsprekers van 4 of 6 Ohm gebruikt, dient u de impedantie als volgt in te stellen op 4 of 6 Ohm voor u de stroom inschakelt.

Zorg ervoor dat het toestel uit (standby) staat.

1 Zet het toestel uit, houd STRAIGHT (EFFECT) ingedrukt en druk op STANDBY/ON.

Dit toestel wordt ingeschakeld en het uitgebreid setup menu zal verschijnen op het display op het voorpaneel.



Houd ingedrukt en druk op



2 Gebruik PROGRAM | /h om door het menu te bladeren en selecteer "SP IMP".



3 Druk net zo vaak op STRAIGHT (EFFECT) tot u "4Ω MIN" heeft geselecteerd.



4 Druk op STANDBY/ON om de stroom uit te schakelen.



De gemaakte instelling wordt de volgende keer wanneer u dit toestel aan zet in werking gesteld.

Inschakelen van de stroom

Wanneer alle aansluitingen gemaakt zijn, kunt u dit toestel aan zetten.

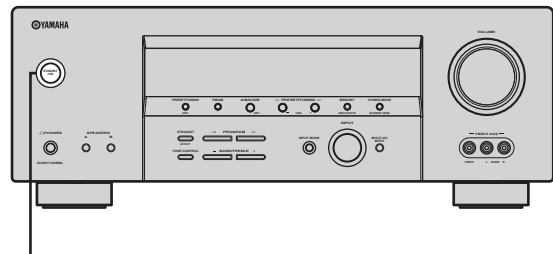

STANDBY/ON



SYSTEM POWER

Druk op STANDBY/ON (of op SYSTEM POWER op de afstandsbediening) om dit toestel aan te zetten.



Voorpaneel

of



Afstandsbediening

BASIS SETUP

De basis setup is handig wanneer u uw systeem snel en met minimale inspanningen klaar voor gebruik wilt maken.

y

- Als u het toestel met de hand nog precieser wilt instellen, kunt u de gedetailleerde instellingen van het SOUND MENU (bladzijde 50) gebruiken in plaats van het BASIC SETUP menu.
- Als u een instelling verandert via de BASIC SETUP, zullen alle instellingen in het SOUND MENU worden teruggezet.
- De begininstellingen voor elk van de parameters worden vet aangegeven.

Gebruiken van het BASIC SETUP menu

Voor u begint:

- Druk op SPEAKERS A of B op het voorpaneel (of druk op AMP, selecteer de AMP stand en druk vervolgens op SPEAKERS A of B op de afstandsbediening) om de set voor-luidsprekers die u wilt gebruiken te selecteren.
- U moet uw hoofdtelefoon losmaken van het toestel.

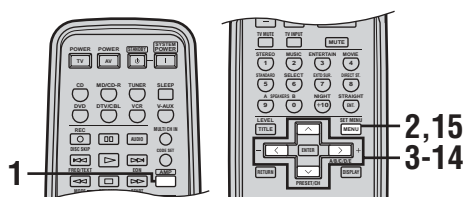

1 Druk op AMP.



2 Druk op SET MENU.

“BASIC SETUP” zal op het display op het voorpaneel verschijnen.

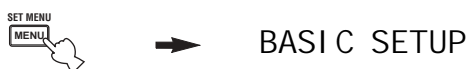

3 Druk op ENTER om de BASIC SETUP te openen.

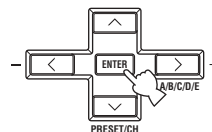

De ROOM parameter zal op het display op het voorpaneel verschijnen.

4 Druk op j / i om de gewenste instelling te selecteren.

ROOM: S M >L

Kies de afmetingen van de kamer waar u uw luidsprekers heeft opgesteld. De afmetingen zijn grofweg als volgt gedefinieerd:

S (klein) 3,6 x 2,8m, 10m²

M (medium) 4,8 x 4,0m, 20m²

L (groot) 6,3 x 5,0m, 30m²

5 Druk op d om de SUBWOOFER parameter te laten verschijnen.

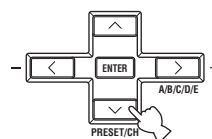

6 Druk op j / i om de gewenste instelling te selecteren.

SUBWOOFER • • YES

YES Als u een subwoofer in uw systeem heeft.
NONE Als u geen subwoofer in uw systeem heeft.

- 7 Druk op Δ om de SPEAKERS parameter te laten verschijnen.**

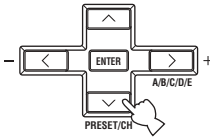

- 8 Druk op \downarrow / \uparrow en selecteer het aantal luidsprekers dat u aangesloten heeft.**

SPEAKERS • 6spk

Keuzes	Display	Luidsprekers
2spk	\square \square	L/R voor
3spk	\square \square \square	L/R voor, midden
4spk	\square \square \square \square SL SR	L/R voor, L/R surround
5spk	\square \square \square \square \square SL SR	L/R voor, midden, L/R surround
6spk	\square \square \square \square \square \square SL SB SR	L/R voor, midden, L/R surround, surround achter

- 9 Druk op Δ zodat SET/CANCEL verschijnt.**

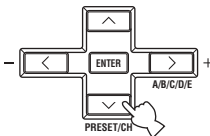

- 10 Druk op \downarrow / \uparrow om de gewenste instelling te selecteren.**

>SET CANCEL

- SET** Om de instellingen die u in de stappen 4 t/m 8 heeft gewijzigd definitief te maken.
- CANCEL** Om de instelfunctie te verlaten zonder wijzigingen aan te brengen.

- 11 Druk op ENTER om uw keuze te bevestigen.**

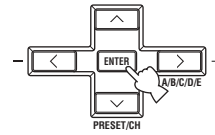

Als u SET selecteert, zult u om beurten uit elk van de luidsprekers een testtoon horen. "CHECK:TestTone" zal een paar seconden op het display op het voorpaneel getoond worden, gevolgd door "CHECK: OK?".

CHECK: TestTone



CHECK OK? YES

- 12 Druk op \downarrow / \uparrow om de gewenste instelling te selecteren.**

CHECK OK? YES

- YES** Hiermee sluit u de instelling af als de testtoon via elk van de luidsprekers goed klonk.
- NO** Hiermee gaat u door naar het SPEAKER LEVEL instelmenu voor het uitgangsniveau van de verschillende luidsprekers.

- 13 Druk op ENTER om uw keuze te bevestigen.**

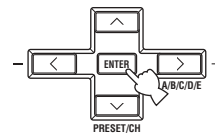

Als u bij stap 12 NO heeft gekozen, zal het instelscherm voor het niveau van de voorluidsprekers op het display op het voorpaneel verschijnen.

■ Op elkaar afstemmen van de luidsprekerniveaus

Voer de volgende stappen uit in vervolg op stap 13 (zie bladzijde 23).

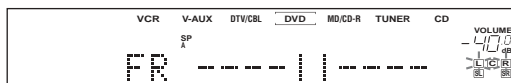

Het toestel geeft de testtoon om en om weer via de geselecteerde luidspreker en de linker voor- (of linker surround-) luidspreker. De indicator voor de luidspreker die op dit moment de testtoon produceert knippert op het display op het voorpaneel.

14 Druk op **d / u** om een luidspreker te selecteren en gebruik vervolgens **j / i** om de juiste balans in te stellen.

Het instelbereik loopt van +10 dB t/m -10 dB.

FR ---- | | ----

Instellen van de balans tussen de linker en de rechter voor-luidsprekers.

C ---- | | ----

Instellen van de balans tussen de linker voor- en de midden-luidspreker.

SL ---- | | ----

Instellen van de balans tussen de linker voor- en de linker surround-luidspreker.

SB ---- | | ----

Instellen van de balans tussen de linker surround- en de surround achter-luidspreker.

SR ---- | | ----

Instellen van de balans tussen de linker surround- en de rechter surround-luidspreker.

SWFR ---- | | ----

Instellen van de balans tussen de linker voor-luidspreker en de subwoofer.

15 Druk op **SET MENU** om de instelfunctie te verlaten nadat u de weergave van de luidsprekers op elkaar hebt afgestemd.

Geheugen back-up

De geheugen back-up schakeling voorkomt dat de opgeslagen gegevens verloren gaan wanneer het toestel uit (standby) staat. Wanneer echter de stekker uit het stopcontact gehaald wordt of de stroomvoorziening om een andere reden langer dan een week onderbroken wordt, zullen de opgeslagen gegevens verloren gaan. In een dergelijk geval dient u de instellingen opnieuw te maken.

WEERGAVE

Basisbediening

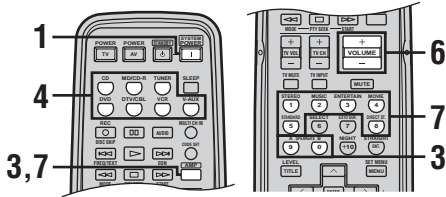
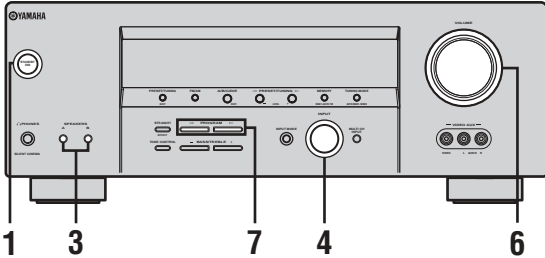

- 1 Druk op **STANDBY/ON** (of op **SYSTEM POWER** op de afstandsbediening) om dit toestel aan te zetten.

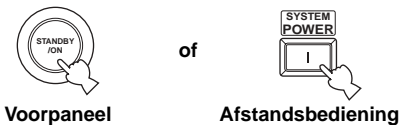

- 2 Zet het beeldscherm dat is aangesloten op dit toestel aan.

- 3 Druk op **SPEAKERS A** of **B** (of druk op **AMP** om de **AMP** stand te selecteren en druk vervolgens op **SPEAKERS A** of **B** op de afstandsbediening).

Met elke druk op de toets wordt de bijbehorende set luidsprekers in- of uitgeschakeld.

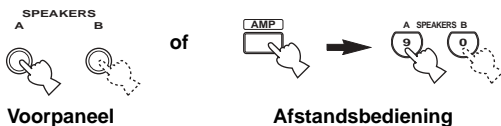

- 4 Selecteer de signaalbron.

Gebruik **INPUT** (of druk op de ingangskeuzetoetsen op de afstandsbediening) om de gewenste signaalbron te selecteren.

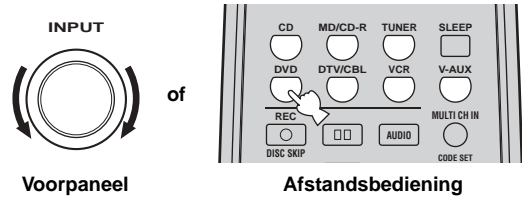

De naam van de geselecteerde signaalbron en de ingangsfunctie worden een paar seconden lang op het display getoond.

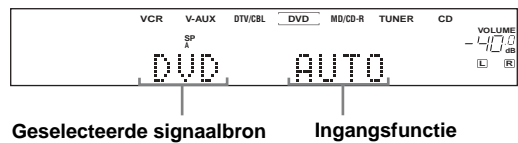

Geselecteerde signaalbron Ingangsfunctie

- 5 Start de weergave of stem af op een zender op de broncomponent.

Raadpleeg de handleiding van de betreffende component.

- 6 Zet het volume op het gewenste niveau.

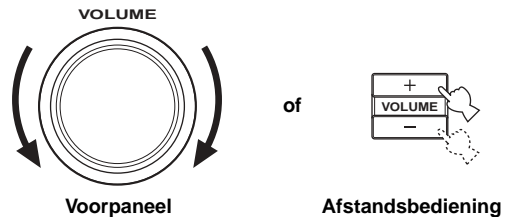

7 Kies, indien gewenst, een geluidsveldprogramma.

Druk herhaaldelijk op PROGRAM I / h (of druk op AMP om de AMP stand te selecteren en vervolgens op één van de geluidsveldprogramma-toetsen op de afstandsbediening) om een geluidsveldprogramma te selecteren. (Zie bladzijde 43 voor details over geluidsveldprogramma's.)



Voorpaneel

of

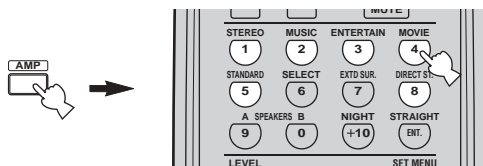

Afstandsbediening

■ Luisteren met een hoofdtelefoon (“SILENT CINEMA”)

De “SILENT CINEMA” functie stelt u in staat naar multikanaals materiaal of filmsoundtracks, inclusief Dolby Digital en DTS surroundmateriaal, te luisteren met een normale hoofdtelefoon. “SILENT CINEMA” wordt automatisch ingeschakeld wanneer u een hoofdtelefoon aansluit op de PHONES aansluiting terwijl u luistert met de CINEMA DSP of HiFi DSP geluidsveldprogramma's. Indien ingeschakeld zal de “SILENT CINEMA” indicator oplichten op het display op het voorpaneel.

Opmerkingen

- Dit toestel kan niet overschakelen naar de “SILENT CINEMA” functie wanneer u MULTI CH INPUT heeft geselecteerd als signaalbron.
- “SILENT CINEMA” staat buiten werking wanneer Direct Stereo of 2ch Stereo is geselecteerd, of wanneer de STRAIGHT functie is ingeschakeld.

■ Toonregeling

U kunt de tonale kwaliteit regelen van de weergave via uw linker en rechter voor-luidsprekers of uw hoofdtelefoon (indien aangesloten).

Druk herhaaldelijk op TONE CONTROL op het voorpaneel, kies tussen TREBLE (hoge tonen) en BASS (lage tonen) en druk vervolgens herhaaldelijk op BASS/TREBLE -/+ om de gekozen tonen te verzwakken of te versterken.

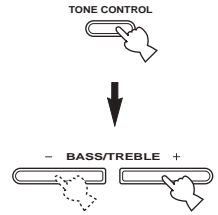

- Selecteer TREBLE om de weergave van de hoge tonen te regelen.
- Selecteer BASS om de weergave van de lage tonen te regelen.

Y

De instellingen voor de luidsprekers en die voor de hoofdtelefoon worden apart opgeslagen.

Opmerkingen

- Als u de hoge of lage tonen teveel versterkt of verzwakt, is het mogelijk dat de toonkleur van de surround-luidsprekers niet meer overeenkomt met die van de linker en rechter voor-luidsprekers.
- TONE CONTROL kan niet worden gebruikt met het Direct Stereo programma (bladzijde 30) of met MULTI CH INPUT.
- Wanneer TC BYPASS op AUTO staat (bladzijde 52) en BASS of TREBLE op 0 dB wordt gezet, zal het audiosignaal automatisch de toonregelingsschakelingen van dit toestel onveranderd passeren.

■ Tijdelijk uitschakelen van de geluidswaergave

Druk op MUTE op de afstandsbediening. De MUTE indicator gaat knipperen op het display op het voorpaneel.



Druk nog eens op MUTE om de geluidswaergave te hervatten (of druk op VOLUME -/+). De MUTE indicator zal van het display verdwijnen.

Y

U kunt instellen hoe ver het volume verlaagd wordt (zie bladzijde 52).

■ Selecteren van MULTI CH INPUT

Druk op MULTI CH INPUT (of MULTI CH IN op de afstandsbediening) zodat "MULTI CH INPUT" op het display op het voorpaneel verschijnt.

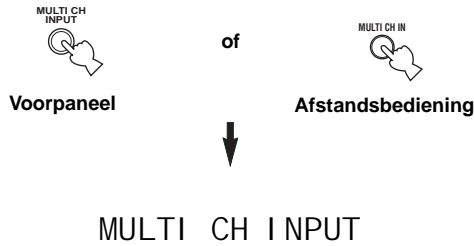

Opmerking

Wanneer "MULTI CH INPUT" wordt getoond op het display, kan er geen andere signaalbron worden weergegeven. Om een andere signaalbron te selecteren met INPUT (of één van de ingangskeuzetoetsen), dient u op MULTI CH INPUT (of MULTI CH IN op de afstandsbediening) te drukken zodat de melding "MULTI CH INPUT" van het display op het voorpaneel verdwijnt.

■ Afspelen van video op de achtergrond

U kunt videobeelden van een videobron combineren met geluid van een audiobron. Zo kunt u bijvoorbeeld naar klassieke muziek luisteren terwijl u op uw beeldscherm kijkt naar mooie landschapsoptnamen.

Gebruik de ingangskeuzetoetsen op de afstandsbediening om de gewenste videobron te selecteren en kies vervolgens de audiobron.

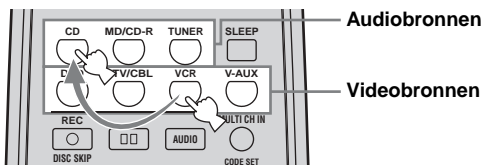

Opmerking

Als u het geluid van de MULTI CH INPUT aansluitingen wilt laten weergeven met een videobron, moet u eerst de videobron selecteren en vervolgens op MULTI CH INPUT (of MULTI CH IN op de afstandsbediening) drukken.

Selecteren van geluidsveldprogramma's

■ Bediening via het voorpaneel

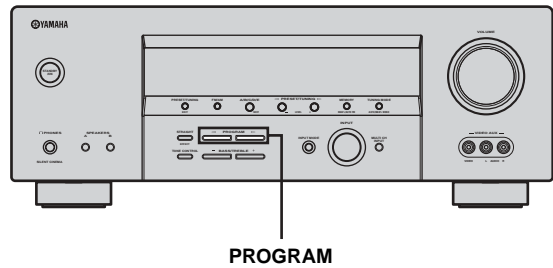

Druk herhaaldelijk op PROGRAM | / h om het gewenste programma te selecteren.

De naam van het geselecteerde programma zal verschijnen op het display op het voorpaneel.

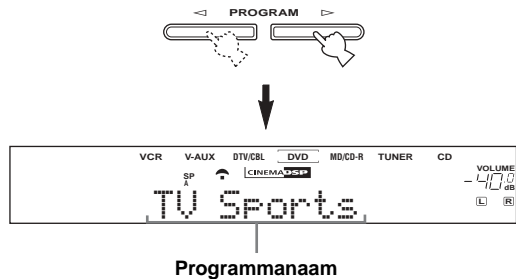

■ Afstandsbediening

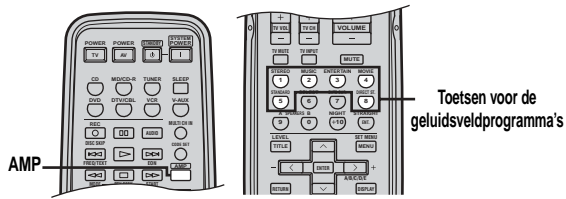

Druk op AMP om de AMP bedieningsfunctie in te schakelen en druk vervolgens net zo vaak op één van de toetsen voor de geluidsveldprogramma's tot u het gewenste programma geselecteerd heeft.

De naam van het geselecteerde programma zal verschijnen op het display op het voorpaneel.

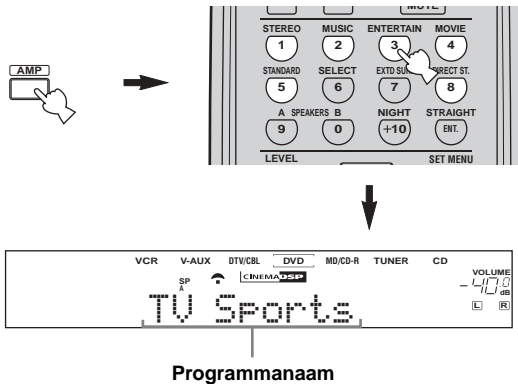

Programmaam

Kies een geluidsveldprogramma op basis van uw smaak en voorkeuren, niet alleen op basis van de naam van het programma.

Opmerkingen

- Wanneer u een bepaalde signaalbron selecteert, zal het toestel automatisch het laatst met die signaalbron gebruikte geluidsveldprogramma instellen.
- Er kunnen geen geluidsveldprogramma's worden gebruikt wanneer u MULTI CH INPUT heeft geselecteerd.
- Signalen met een hogere bemonsteringsfrequentie dan 48 kHz (met uitzondering van DTS 96/24 signalen) zullen worden teruggebracht tot 48 kHz, waarna er geluidsveldprogramma's op kunnen worden toegepast.

■ Genieten van multikanaals materiaal

Als u een surround achter-luidspreker heeft aangesloten, kunt u via deze functie profiteren van 6.1-kanaals weergave van multikanaals signaalbronnen met behulp van de Dolby Pro Logic IIX, Dolby Digital EX of DTS-ES decoder.

Druk op AMP op de afstandsbediening om de AMP bedieningsfunctie in te schakelen en druk vervolgens op EXT D SUR. om te schakelen tussen 5.1- en 6.1-kanaals weergave.



Om een decoder te selecteren, dient u herhaaldelijk op j / i te drukken wanneer PLIIXMusic (enz.) wordt getoond.

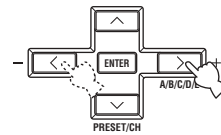

Automatische selectie (AUTO)

Wanneer er een speciale code (vlag) die door dit toestel kan worden herkend in het ingangssignaal aanwezig is, zal het toestel zelf de optimale decoder voor weergave via 6.1 kanalen selecteren.

Als het toestel de 'vlag' niet kan herkennen of als het signaal geen 'vlag' bevat, kan er niet automatisch via 6.1 kanalen worden weergegeven.

Decoders (selecteren met j / i)

Afhankelijk van de formattering van het weergegeven materiaal heeft u de volgende keuzemogelijkheden. PLIIXMusic

Voor weergave van Dolby Digital of DTS signalen via 6.1 kanalen met de Pro Logic IIX muziekdecoder. EX/ES

Voor weergave van Dolby Digital signalen via 6.1 kanalen met de Dolby Digital EX decoder.

DTS signalen worden weergegeven via 6.1 kanalen met de DTS-ES decoder.

EX

Voor weergave van Dolby Digital of DTS signalen via 6.1 kanalen met de Dolby Digital EX decoder.

Uit (OFF)

Er worden geen decoders gebruikt om 6.1 kanalen te creëren.

Opmerkingen

- Sommige discs met 6.1-kanaals materiaal hebben geen aparte signalering (vlag) die dit toestel automatisch kan detecteren. Wanneer u een dergelijke disc met 6.1-kanaals materiaal afspeelt, dient u met de hand een decoder (PLIIX Music, EX/ES of EX) te kiezen.
- In de volgende gevallen is 6.1-kanaals weergave niet mogelijk, ook al wordt EXTENDED SUR. ingedrukt:
 - Wanneer “SUR. LR” (zie bladzijde 50) of “SUR. B” (zie bladzijde 50) op NONE staat.
 - Wanneer de met de MULTI CH INPUT aansluitingen verbonden signaalbron wordt weergegeven.
 - Wanneer het weergegeven materiaal geen linker en rechter surroundsignalen bevat.
 - Wanneer er een Dolby Digital KARAOKE signaalbron wordt weergegeven.
 - Wanneer u “2ch Stereo” of “Direct Stereo” heeft geselecteerd.
- Wanneer dit toestel uit wordt gezet, zal deze instelling terugkeren naar AUTO.
- De Pro Logic IIX decoder kan niet worden gebruikt wanneer “SUR. B” op NONE is ingesteld (zie bladzijde 50).

■ Genieten van surroundweergave van 2-kanaals materiaal

Ingangssignalen afkomstig van 2 kanaals bronnen kunnen ook via meerdere kanalen worden weergegeven.

Druk op AMP om de AMP functie te selecteren en druk vervolgens herhaaldelijk op STANDARD op de afstandsbediening om heen en weer te schakelen tussen de SUR. STANDARD en SUR. ENHANCED programma's.



Of druk op MOVIE om het MOVIE THEATER programma te selecteren.



Druk op SELECT op de afstandsbediening om de decoder te selecteren.



U kunt kiezen uit de volgende functies, afhankelijk van het materiaal dat wordt afgespeeld en uw persoonlijke voorkeuren.

Wanneer u het SUR. STANDARD programma selecteert:

PRO LOGIC C
Dolby Pro Logic verwerking voor elk bronmateriaal.

PLI I Movi e
Dolby Pro Logic II verwerking voor filmmateriaal.

PLI I Musi c
Dolby Pro Logic II verwerking voor muziekmetaal.

PLI I Game
Dolby Pro Logic II verwerking voor spelmetaal.

PLI I x Movi e
Dolby Pro Logic IIX verwerking voor filmmateriaal.

PLI I x Musi c
Dolby Pro Logic IIX verwerking voor muziekmetaal.

PLI I x Game
Dolby Pro Logic IIX verwerking voor spelmetaal.

Neo: 6 Ci nema
DTS verwerking voor filmmateriaal.

Neo: 6 Musi c
DTS verwerking voor muziekmetaal.

Wanneer u het SUR. ENHANCED of MOVIE THEATER programma selecteert:

PRO LOGIC C
Dolby Pro Logic verwerking voor elk bronmateriaal.

PLI I Movi e
Dolby Pro Logic II verwerking voor filmmateriaal.

PLI I x Movi e
Dolby Pro Logic IIX verwerking voor filmmateriaal.

Neo: 6 Ci nema
DTS verwerking voor filmmateriaal.

y

U kunt ook een decoder kiezen met j / i op de afstandsbediening wanneer het decodertype al op het display op het voorpaneel wordt getoond.

Opmerking

De Pro Logic IIX decoder kan niet worden gebruikt wanneer “SUR. B” op NONE is ingesteld (zie bladzijde 50).

■ Luisteren naar High Fidelity stereoweergave (Direct Stereo)

Direct Stereo stelt u in staat de decoders en DSP processoren van dit toestel te passeren zodat u naar het pure HiFi geluid van uw 2-kanaals PCM en analoge bronmateriaal kunt luisteren.

Verdraai **PROGRAM** | / h (of druk op **AMP** om de **AMP** stand te selecteren en vervolgens op **DIRECT ST.** op de afstandsbediening) om “**DIRECT STEREO**” te selecteren.

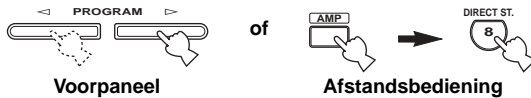

DI RECT STEREO

Opmerkingen

- Om onverwacht lawaai te voorkomen mag u geen DTS gecodeerde CD's afspelen in deze stand.
- Wanneer er multikanaals signalen (Dolby Digital of DTS) binnenkomen in deze stand, zal het toestel automatisch overschakelen naar de corresponderende analoge signaalbron. (Wanneer DTS is ingesteld als ingangsfunctie zal er geen geluid worden weergegeven.)
- Er zal geen geluid worden weergegeven via de subwoofer.
- De **TONE CONTROL** (bladzijde 26) en **SET MENU** (bladzijde 48) instellingen staan buiten werking.
- Het display op het voorpaneel wordt automatisch donkerder.
- Als u met **AMP** op de afstandsbediening de **AMP** stand selecteert en vervolgens op **DIRECT ST.** drukt, zal het toestel automatisch in de Direct Stereo weergavefunctie gaan en kunt u geen andere geluidsveldprogramma's meer inschakelen.

■ Middernacht luisterfunctie

De middernacht luisterfuncties zijn ontworpen om bij lage volumes, bijvoorbeeld wanneer u 's nachts wilt luisteren, toch alles te kunnen verstaan. Kies **NIGHT:CINEMA** of **NIGHT:MUSIC** afhankelijk van wat voor materiaal u gaat afspelen.

Druk op de afstandsbediening op **AMP** om de **AMP** stand te selecteren en druk vervolgens herhaaldelijk op **NIGHT** om te kiezen tussen de bioscoop- (Cinema) of muziekstand (Music).

De **NIGHT** indicator zal oplichten op het display op het voorpaneel wanneer de middernacht luisterfunctie is ingeschakeld.



- Selecteer **NIGHT:CINEMA** wanneer u naar een film gaat kijken om het dynamisch bereik van de soundtrack te verminderen en de gesproken tekst beter verstaanbaar te maken bij lagere volumes.
- Selecteer **NIGHT:MUSIC** wanneer u naar muziek wilt luisteren om alle geluiden beter verstaanbaar te maken.
- Selecteer **OFF** als u deze functie niet wilt gebruiken.

Druk op **j / i** om het effectniveau in te stellen terwijl **NIGHT:CINEMA** of **NIGHT:MUSIC** getoond wordt.

Hiermee kunt u regelen hoeveel het dynamisch bereik wordt gecompriemd.

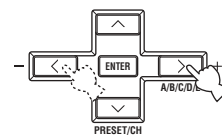

Afstandsbediening

Effect. Lvl : MID

- Selecteer **MIN** voor minimale compressie.
- Selecteer **MID** voor standaard compressie.
- Selecteer **MAX** voor maximale compressie.

Y

De **NIGHT:CINEMA** en **NIGHT:MUSIC** instellingen worden apart opgeslagen.

Opmerkingen

- U kunt de middernacht luisterfuncties niet gebruiken met het Direct Stereo programma of met **MULTI CH INPUT**.
- Hoe groot het effect is van de nachtluisterfuncties hangt mede af van het weergegeven materiaal en van uw instellingen voor surroundweergave.

■ Terugnemen naar 2 kanalen

U kunt naar multikanaals bronmateriaal luisteren als 2-kanaals stereoweergave.

Verdraai **PROGRAM** | / h (of druk op **AMP** om de **AMP** stand te selecteren en vervolgens op **STEREO** op de afstandsbediening) om 2ch Stereo te selecteren.

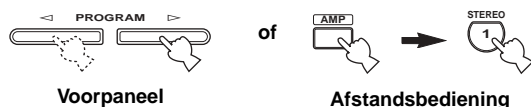

2ch Stereo

U kunt een subwoofer gebruiken met dit programma wanneer SWFR of BOTH is ingesteld bij "BASS OUT".

■ Luisteren naar onveranderde ingangssignalen

In de **STRAIGHT** functie zal tweekanaals stereomateriaal alleen via de linker en rechter voor-luidsprekers worden weergegeven. Multikanaals materiaal zal rechtstreeks via de diverse kanalen worden weergegeven zonder verdere toevoeging van effecten.

Druk op **STRAIGHT** (of druk op **AMP** om de **AMP** stand te selecteren en vervolgens op **STRAIGHT** op de afstandsbediening) om **STRAIGHT** te selecteren.



STRAIGHT

Druk nog eens op **STRAIGHT** (EFFECT) zodat "STRAIGHT" verdwijnt van het display wanneer u de geluidseffecten weer wilt inschakelen.

■ Virtual CINEMA DSP

Virtual CINEMA DSP stelt u in staat te profiteren van de CINEMA DSP programma's zonder surround-luidsprekers. Dit programma maakt virtuele luidsprekers om het oorspronkelijke geluidsveld te reproduceren. Als u "SUR. LR" op NONE (zie bladzijde 50), zal Virtual CINEMA DSP automatisch worden ingeschakeld wanneer u een CINEMA DSP geluidsveldprogramma selecteert.

Opmerking

In de volgende gevallen zal Virtual CINEMA DSP niet in werking treden, ook al staat "SUR. LR" op NONE (zie bladzijde 50):

- Wanneer u MULTI CH INPUT heeft geselecteerd als signaalbron.
- Wanneer er een hoofdtelefoon in de PHONES aansluiting zit.

Selecteren van ingangsfuncties

Dit toestel is uitgerust met allerlei ingangsaansluitingen. U kunt als volgt bepalen wat voor ingangssignalen u wilt gebruiken.

1 Verdraai **INPUT** om de gewenste signaalbron te selecteren.

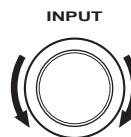

2 Druk op **INPUT MODE** om de ingangsfunctie te selecteren. In de meeste gevallen kunt u gewoon **AUTO** gebruiken.

INPUT MODE

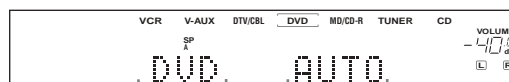

Signaalbron

Ingangsfunctie

AUTO	Ingangssignalen worden automatisch geselecteerd in deze volgorde: 1) Digitale signalen* 2) Analoge signalen
DTS	Alleen DTS gecodeerde digitale signalen zullen worden geselecteerd. Als er geen DTS signalen binnenkomen, zal er geen geluid worden weergegeven.
ANALOG	Er zullen alleen analoge signalen worden geselecteerd. Als er geen analoge signalen binnenkomen, zal er geen geluid worden weergegeven.

* Wanneer het toestel een Dolby Digital of DTS signaal detecteert, zal er automatisch worden overgeschakeld naar de bijbehorende decoder.

U kunt de standaard ingangsfunctie van dit toestel zelf bepalen (zie bladzijde 53).

Opmerkingen

- Wanneer er een DTS-CD/LD wordt afgespeeld, moet u INPUT MODE op DTS instellen.
- Als het digitale uitgangssignaal van de speler op de een of andere manier bewerkt is, is het misschien niet meer mogelijk het DTS signaal te decoderen, ook al bestaat er een voor de speler in kwestie geschikte digitale verbinding tussen de speler en dit toestel.

■ Tonen van informatie over de signaalbron

U kunt het type, de formattering en de bemonsteringsfrequentie van het huidige ingangssignaal laten zien.

1 Selecteer de signaalbron.

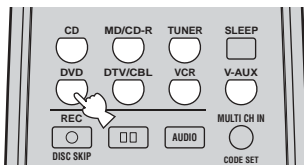

2 Druk op AMP om de AMP bedieningsfunctie in te schakelen en druk vervolgens op STRAIGHT zodat "STRAIGHT" op het display verschijnt.

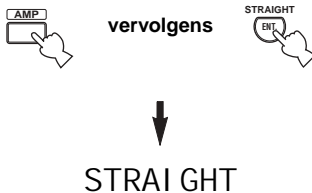

3 Druk op u / d om de volgende informatie over het ingangssignaal te laten verschijnen.

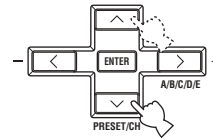

(Formattering) De formattering van het signaal wordt getoond. Wanneer het toestel geen digitaal signaal kan detecteren, wordt er automatisch overgeschakeld naar analog.

i n Aantal bronkanalen in het ingangssignaal. Bijvoorbeeld een multikanaals soundtrack met 3 voorkanalen, 2 surroundkanalen en een LFE kanaal, zal worden getoond als "3/2/LFE".

f s Bemonsteringsfrequentie. Wanneer het toestel de bemonsteringsfrequentie niet kan bepalen, zal "Unknown" verschijnen.

rate Bitsnelheid. Wanneer het toestel de bitsnelheid niet kan bepalen, zal "Unknown" verschijnen.

fl g Signalering (vlag) die in DTS of Dolby Digital signalen is meegecodeerd en die dit toestel in staat stelt automatisch van decoder te wisselen.

AFSTEMMEN OP FM/AM RADIO

Automatisch en handmatig afstemmen

U kunt op 2 manieren afstemmen op een radiozender: automatisch of met de hand.

Automatisch afstemmen gaat goed wanneer u sterke signalen ontvangt en er weinig storing is.

■ Automatisch afstemmen

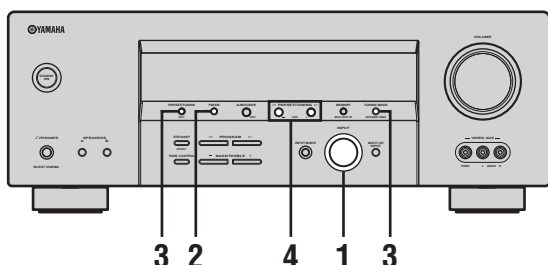

- 1 Verdraai INPUT om TUNER als signaalbron te selecteren.

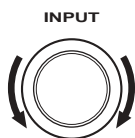

- 2 Druk op FM/AM om de radioband te kiezen. "FM" of "AM" zal op het display op het voorpaneel verschijnen.



- 3 Druk op TUNING MODE (AUTO/MAN'L MONO) zodat de AUTO indicator op het display oplicht.



Als er een dubbele punt (:) verschijnt op het display, kunt u niet afstemmen. Druk op PRESET/TUNING (EDIT) om de dubbele punt (:) uit te schakelen.

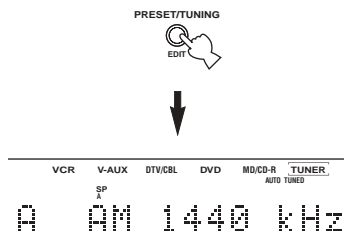

- 4 Druk één keer op PRESET/TUNING | / h om het automatisch afstemmen te laten beginnen.

Druk op h om af te stemmen op een hogere frequentie, of op | om af te stemmen op een lagere frequentie.

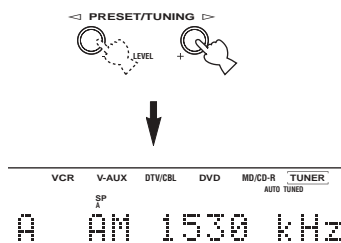

Wanneer er is afgestemd op een zender, zal de TUNED indicator oplichten en zal de frequentie waarop is afgestemd worden getoond op het display.

■ Handmatig afstemmen

Als het signaal van de zender waar u op wilt afstemmen te zwak is, moet u er met de hand op afstemmen. Handmatig afstemmen op een FM zender zal automatisch de ontvangst naar mono overschakelen om de kwaliteit van de ontvangst te verbeteren.

1 Selecteer TUNER en de gewenste radioband volgens de stappen 1 en 2 onder "Automatisch afstemmen".

2 Druk op TUNING MODE (AUTO/ MAN'L MONO) zodat de AUTO indicator van het display verdwijnt.



Als er een dubbele punt (:) verschijnt op het display, kunt u niet afstemmen. Druk op PRESET/TUNING (EDIT) om de dubbele punt (:) uit te schakelen.

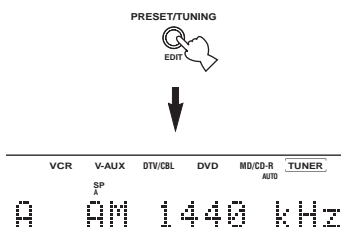

3 Druk op PRESET/TUNING | / h om met de hand af te stemmen op de gewenste zender.

Houd de toets ingedrukt om de frequentie doorlopend te laten veranderen.



Zenders voorprogrammeren

■ Automatisch voorprogrammeren van FM zenders

Met de automatische voorprogrammering kunt u FM zenders voorprogrammeren. Met deze functie zal het toestel automatisch afstemmen op FM zenders met een goede ontvangst en deze, op volgorde, opslaan tot een maximum van 40 (8 zenders in 5 groepen, A1 t/m E8). U kunt vervolgens gemakkelijk via de bijbehorende voorkeuzenummers afstemmen op de voorgeprogrammeerde zenders.

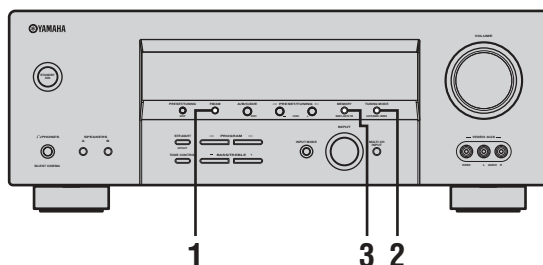

1 Druk op FM/AM en selecteer de FM band.



2 Druk op TUNING MODE (AUTO/ MAN'L MONO) zodat de AUTO indicator op het display oplicht.



Als er een dubbele punt (:) verschijnt op het display, kunt u niet afstemmen. Druk op PRESET/TUNING (EDIT) om de dubbele punt (:) uit te schakelen.

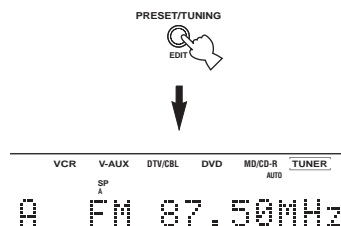

3 Houd MEMORY (MAN'L/AUTO FM) tenminste 3 seconden ingedrukt.

Het voorkeuzenummer en de MEMORY en AUTO indicators gaan knipperen. Na ongeveer 5 seconden zal het automatisch voorprogrammeren beginnen vanaf de huidige frequentie naar hogere frequenties.

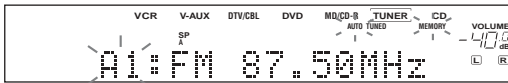

Wanneer het automatisch voorprogrammeren klaar is, zal de frequentie voor de laatst voorgeprogrammeerde zender op het display getoond worden.

Opmerkingen

- Zendergegevens die reeds zijn opgeslagen onder een bepaald nummer zullen worden gewist wanneer u een andere zender onder dat voorkeuzenummer opslaat.
- Als het aantal voorgeprogrammeerde zenders niet tot het maximum 40 (E8) komt, konden er met het automatisch voorprogrammeren niet meer geschikte zenders gevonden worden.
- Alleen FM zenders met een voldoende sterke ontvangst worden opgeslagen bij het automatisch voorprogrammeren. Als u een zwakkere zender wilt opslaan, dient u hierop met de hand af te stemmen bij mono-ontvangst en kunt u de zender opslaan via de procedure onder "Zenders handmatig voorprogrammeren".

Andere mogelijkheden bij het automatisch voorprogrammeren:

U kunt instellen vanaf welk voorkeuzenummer het toestel FM zenders zal opslaan en/of beginnen met zoeken in lagere frequenties.

Nadat u bij stap 3 op MEMORY heeft gedrukt:

- 1 Druk op A/B/C/D/E (NEXT) en dan op PRESET/TUNING | / h om het voorkeuzenummer te selecteren waaronder de eerst gevonden zender zal worden opgeslagen. Het automatisch voorprogrammeren stopt wanneer voorkeuzenummer E8 bereikt is.
- 2 Druk op PRESET/TUNING (EDIT) om de dubbele punt (:) te laten verdwijnen en druk dan op PRESET/TUNING | om te zoeken in lagere frequenties.

Geheugen back-up

De geheugen back-up schakeling voorkomt dat de opgeslagen gegevens verloren gaan wanneer het toestel uit (standby) staat, wanneer de stekker uit het stopcontact is, of wanneer de stroomvoorziening tijdelijk wordt onderbroken door een stroomstoring. Wanneer echter de stroomvoorziening langer dan een week onderbroken wordt, zullen de voorkeuzezenders gewist worden. In een dergelijk geval zult u de zenders opnieuw op één van de aangegeven manieren moeten opslaan.

Zenders handmatig voorprogrammeren

U kunt ook met de hand maximaal 40 zenders (8 zenders x 5 groepen) voorprogrammeren.

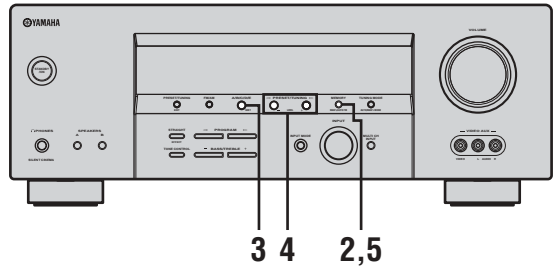

1 Stem af op een zender.

Zie bladzijde 33 voor aanwijzingen over hoe u moet afstemmen op een zender.

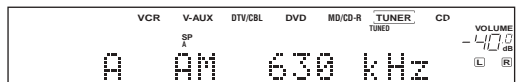

Wanneer er is afgestemd op een zender zal de bijbehorende frequentie op het display getoond worden.

2 Druk op MEMORY (MAN'L/AUTO FM).

De MEMORY indicator knippert ongeveer 5 seconden lang.



3 Druk, terwijl de MEMORY indicator knippert, net zo vaak op A/B/C/D/E (NEXT) tot u de gewenste voorkeuzegroep (A t/m E) heeft geselecteerd.

De letter van de gekozen groep zal nu verschijnen. Controleer of de dubbele punt (:) inderdaad verschijnt op het display.

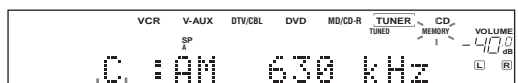

Voorkeuzegroep

- 4 Druk op PRESET/TUNING** **l / h** om het gewenste voorkeuzenummer (1 t/m 8) te selecteren terwijl de MEMORY indicator nog aan het knipperen is.

Druk op **h** om een hoger voorkeuzenummer te selecteren.

Druk op **l** om een lager voorkeuzenummer te selecteren.

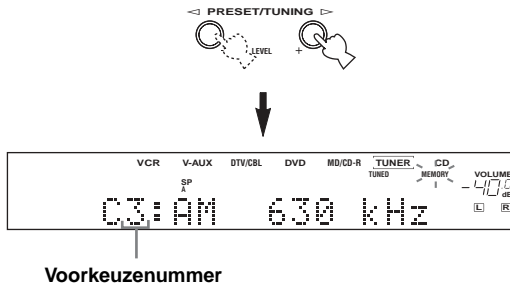

- 5 Druk op MEMORY (MAN'L/AUTO FM)** op het voorpaneel terwijl de MEMORY indicator nog aan het knipperen is.

De radioband en de frequentie voor deze zender verschijnen op het display, samen met de door u geselecteerde voorkeuzegroep en het voorkeuzenummer.

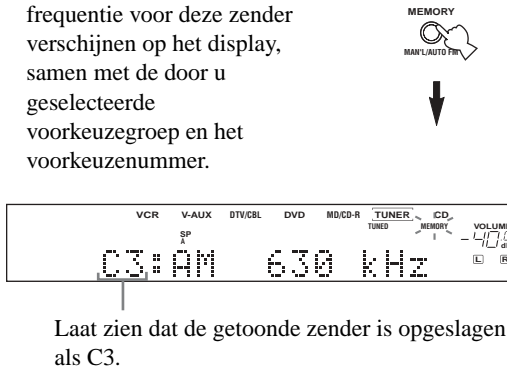

- 6 Herhaal de stappen 1 t/m 5 om andere zenders op te slaan.**

Opmerkingen

- Zendergegevens die reeds zijn opgeslagen onder een bepaald nummer zullen worden gewist wanneer u een andere zender onder dat voorkeuzenummer opslaat.
- De soort ontvangst (stereo of mono) wordt samen met de frequentie van de zender opgeslagen.

Selecteren van voorkeuzezenders

U kunt op de gewenste zender afstemmen door eenvoudigweg het voorkeuzenummer waaronder die zender is opgeslagen te selecteren.

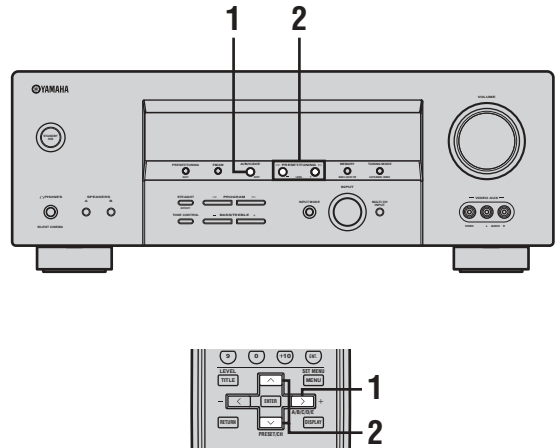

Wanneer u deze handeling uitvoert met de afstandsbediening, moet u eerst op TUNER drukken om de afstandsbediening in de tunerfunctie te zetten.

- 1 Druk op A/B/C/D/E (of A/B/C/D/E i op de afstandsbediening) om de gewenste voorkeuzegroep te selecteren.**
De letter van de voorkeuzegroep verschijnt op het display op het voorpaneel en verandert met elke druk op de toets.



Voorpaneel

of

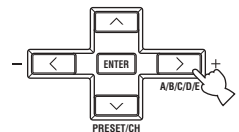

Afstandsbediening

2 Druk op PRESET/TUNING | / h (of PRESET/CH u / d op de afstandsbediening) om het voorkeuzenummer (1 t/m 8) te selecteren.

De voorkeuzegroep en het voorkeuzenummer verschijnen op het display op het voorpaneel, samen met de radioband en de frequentie, en de TUNED indicator zal oplichten.

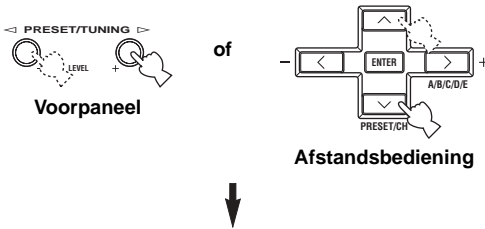

Omwisselen van voorkeuzezenders

U kunt twee voorkeuzezenders van plaats laten wisselen. In het voorbeeld hieronder ziet u hoe u voorkeuzezender "E1" van plaats kunt laten wisselen met voorkeuzezender "A5".

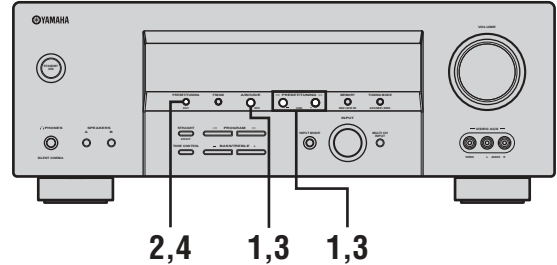

1 Selecteer voorkeuzezender "E1".
Zie "Selecteren van voorkeuzezenders".

2 Houd PRESET/TUNING (EDIT) tenminste 3 seconden ingedrukt.

De "E1" en MEMORY indicators zullen gaan knipperen op het display op het voorpaneel.

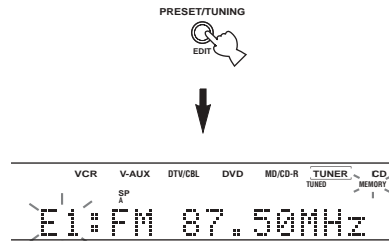

3 Selecteer voorkeuzezender "A5" met A/B/C/D/E en PRESET/TUNING | / h.

De "A5" en MEMORY indicators zullen gaan knipperen op het display op het voorpaneel.

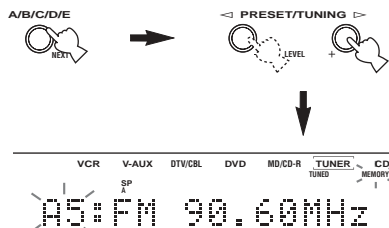

4 Druk nog eens op PRESET/TUNING (EDIT).

De zenders onder de twee voorkeuzenummers worden nu omgewisseld.

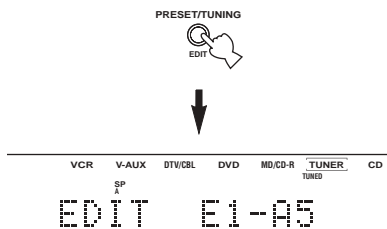

Ontvangen van Radio Data System zenders

Radio Data System is een systeem voor gegevensoverdracht dat door FM zenders in een groot aantal landen worden gebruikt. De Radio Data System functies worden verzorgd door zenders in een netwerk. Dit toestel is geschikt voor verschillende soorten Radio Data System gegevens, zoals PS (Programma Service naam), PTY (Programmatype), RT (Radio Tekst), CT (Klok-tijd), EON (Enhanced Other Networks; Verbeterde service andere netwerken) wanneer er wordt afgestemd op Radio Data System zenders.

■ **PS (Programma Service naam) functie:**

De naam van de Radio Data System zender waarop is afgestemd zal worden getoond.

■ **PTY (Programmatype) functie:**

Radio Data System zenders maken onderscheid tussen 15 soorten programma's.

NEWS	Nieuws
AFFAIRS	Actualiteiten
INFO	Algemene informatie
SPORT	Sport
EDUCATE	Educatief
DRAMA	Theater
CULTURE	Cultuur
SCIENCE	Wetenschap
VARIED	Licht amusement
POP M	Pop
ROCK M	Rock
M.O.R. M	Middle-of-the-road muziek (easy-listening)
LIGHT M	Licht klassiek
CLASSICS	Klassiek
OTHER M	Overige muziek

■ **RT (Radio Tekst) functie:**

Informatie over het programma (de titel van het muziekstuk, naam van de artiest enz.) op de Radio Data System zender waar u op afgestemd heeft kan tot maximaal 64 alfanumerieke tekens, inclusief het trema, op het display worden getoond. Als er andere tekens worden gebruikt voor de RT gegevens, zullen deze worden aangegeven met een streepje (_).

■ **CT (Klok Tijd) functie:**

De tijd op dit moment wordt getoond en elke minuut bijgewerkt. In het geval deze gegevens wegvallen, kan "CT WAIT" verschijnen.

■ **EON (Enhanced Other Networks; Verbeterde service andere netwerken):**

Zie "De EON functie" op bladzijde 41.

Overschakelen naar een bepaalde Radio Data Systeem functie

Er zijn vier manieren waarop de Radio Data Systeem gegevens getoond kunnen worden. De PS, PTY, RT en/of CT indicators die corresponderen met de Radio Data Systeem gegevens die door de huidige zender verzorgd worden zullen oplichten op het display op het voorpaneel.

1 Druk op TUNER op de afstandsbediening om dit toestel in de tunerfunctie (radio) te zetten.



2 Druk herhaaldelijk op FREQ/TEXT op de afstandsbediening om de diverse Radio Data Systeem gegevens te bekijken die worden verzorgd door de huidige zender.

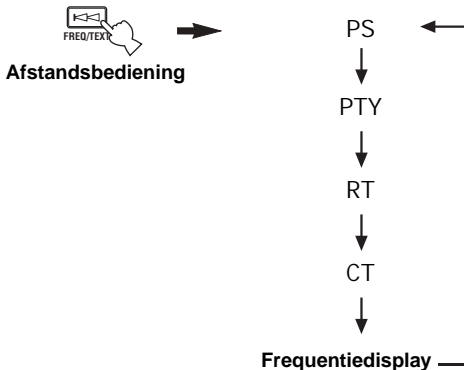

Opmerkingen

- Druk pas op FREQ/TEXT wanneer er een Radio Data Systeem indicator oplicht op het display op het voorpaneel. Er zal niets kunnen veranderen wanneer u eerder op de toets drukt. De reden hiervoor is dat het toestel dan nog niet alle relevante Radio Data Systeem gegevens heeft ontvangen van de zender.
- U kunt natuurlijk geen Radio Data Systeem gegevens selecteren die niet worden verzorgd door de zender in kwestie.
- Dit toestel kan geen gebruik maken van de Radio Data Systeem gegevens indien het ontvangen signaal te zwak is. Voor met name de RT functie is een grote hoeveelheid gegevens nodig, dus het kan gebeuren dat de RT functie niet beschikbaar is, terwijl andere Radio Data Systeem functies (PS, PTY enz.) wel naar behoren functioneren.
- Wanneer de ontvangst slecht is kunnen er mogelijk helemaal geen Radio Data Systeem gegevens worden ontvangen. Druk in een dergelijk geval op TUNING MODE (AUTO/MAN'L MONO) zodat de AUTO indicator van het display verdwijnt. Alhoewel hierdoor op handmatig afstemmen wordt overgeschakeld, is het mogelijk dat er nu wel Radio Data Systeem gegevens verschijnen wanneer u overschakelt naar de Radio Data Systeem functie.
- Als de ontvangst gestoord wordt door externe omstandigheden terwijl u afgestemd heeft op een Radio Data Systeem zender, is het mogelijk dat de Radio Data Systeem gegevensoverdracht plotseling wordt onderbroken en dat de melding "...WAIT" op het display op het voorpaneel verschijnt.

De PTY SEEK functie

U kunt het door u gewenste programmatype kiezen en het toestel vervolgens automatisch alle voorgeprogrammeerde Radio Data System zenders laten afzoeken naar een zender die een programma van dat type aan het uitzenden is.

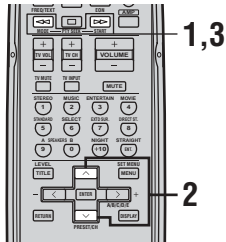

Wanneer u deze handeling uitvoert met de afstandsbediening, moet u eerst op TUNER drukken om de afstandsbediening in de tunerfunctie te zetten.

1 Druk op PTY SEEK MODE om dit toestel in de PTY SEEK functie te zetten.

Het type van het programma dat op dit moment wordt ontvangen, of "NEWS", gaat knipperen op het display op het voorpaneel.

Om de PTY SEEK functie af te sluiten, dient u nog een keer op PTY SEEK MODE te drukken.

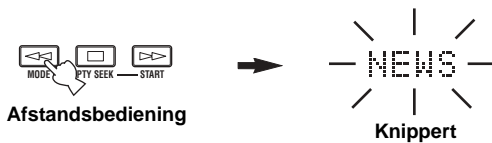

2 Druk op PRESET/CH u / d om het gewenste programmatype te selecteren.

Het geselecteerde programmatype verschijnt op het display op het voorpaneel.

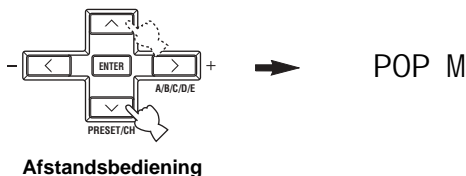

3 Druk op PTY SEEK START om te zoeken onder alle voorgeprogrammeerde Radio Data System zenders.

Het geselecteerde programmatype blijft knipperen op het display op het voorpaneel en de PTY HOLD indicator licht op terwijl er naar een geschikte zender gezocht wordt.

Druk nog eens op PTY SEEK START om het zoeken te annuleren.



Afstandsbediening

- Het toestel stopt met zoeken zodra er een zender gevonden is die een programma van het geselecteerde type uitzendt.
- Als de gevonden zender niet naar uw wens is, kunt u nog eens op PTY SEEK START drukken. Het toestel gaat dan op zoek naar een andere zender die het gewenste programmatype uitzendt.

De EON functie

Deze functie maakt gebruik van de EON gegevens die worden uitgezonden door het Radio Data Systeem zendernetwerk. Als u een bepaald programmatype selecteert (NEWS, INFO, AFFAIRS of SPORT), zal dit toestel automatisch alle voorgeprogrammeerde Radio Data Systeem zenders die een uitzending van het gewenste type in hun zendschema hebben opgenomen opzoeken en overschakelen naar de nieuwe zender wanneer de uitzending van het gewenste soort programma begint.

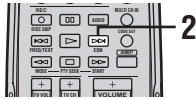

Wanneer u deze handeling uitvoert met de afstandsbediening, moet u eerst op TUNER drukken om de afstandsbediening in de tunerfunctie te zetten.

Opmerking

Deze functie kan alleen worden gebruikt wanneer u heeft afgestemd op een Radio Data Systeem zender die EON gegevens aanbiedt. Wanneer u heeft afgestemd op een dergelijke zender, zal de EON indicator op het display op het voorpaneel oplichten.

1 Controleer of de EON indicator inderdaad verschijnt op het display op het voorpaneel.

Als de EON indicator niet oplicht, dient u af te stemmen op een andere RDS zender waarbij de EON indicator wel gaat branden.

2 Druk herhaaldelijk op EON op de afstandsbediening om het gewenste programmatype (NEWS, INFO, AFFAIRS of SPORT) te selecteren.

Het geselecteerde programmatype verschijnt op het display op het voorpaneel.



NEWS

Afstandsbediening

- Zodra een voorgeprogrammeerde Radio Data Systeem zender begint met de uitzending van een programma van het gewenste type, zal het toestel automatisch van het huidige programma daarnaar overschakelen. (De EON indicator knippert.)
- Wanneer de uitzending van het programma van het geselecteerde type afgelopen is, zal het toestel weer terugkeren naar de oorspronkelijke zender (of een ander programma op dezelfde zender).

OPNEMEN

Opname-instellingen en andere handelingen dienen te worden verricht op de opname-apparatuur. Raadpleeg eventueel de handleidingen van de betreffende componenten.

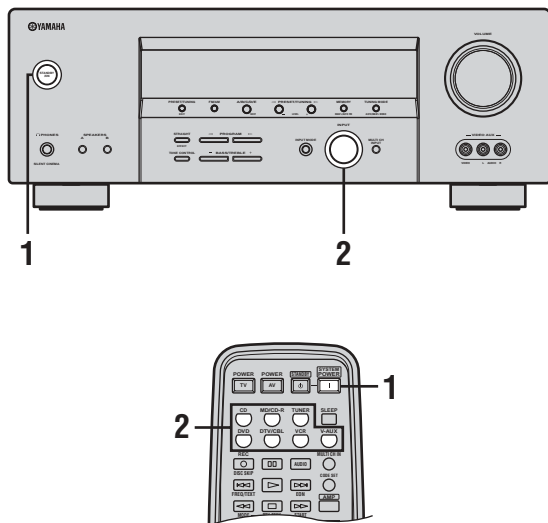

1 Zet dit toestel en alle aangesloten componenten aan.

2 Selecteer de signaalbron waarvan u wilt opnemen.

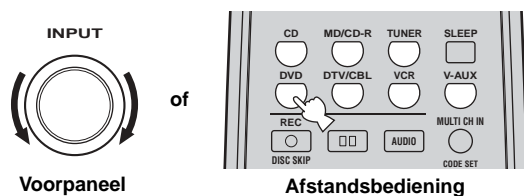

3 Start de weergave (of stem af op een zender) op de broncomponent.

4 Start de opname op de opnemende component.

✓
Maak een test-opname voor u aan de echte opname begint.

Opmerkingen

- Wanneer dit toestel uit (standby) staat, kunt u niet opnemen tussen op dit toestel aangesloten componenten.
- De instellingen van TONE CONTROL, VOLUME, "SP LEVEL" (bladzijde 51) en eventuele geluidsveldprogramma's hebben geen invloed op de opnamen.
- Er kunnen geen opnamen gemaakt worden van een signaalbron via de MULTI CH INPUT aansluitingen van dit toestel.
- S-video- en composiet videosignalen worden gescheiden verwerkt door dit toestel. Daarom kunt u bij het opnemen of kopiëren van videosignalen van een component die alleen is aangesloten op een S-video aansluiting (of alleen op een composiet video-aansluiting) alleen een S-videosignaal (of alleen een composiet videosignaal) opnemen met uw VCR.
- Digitale signalen die binnenkomen via de DIGITAL INPUT aansluitingen worden voor opname gereproduceerd via de analoge AUDIO OUT (L/R) aansluitingen. U kunt alleen analoge signalen opnemen.
- Een bepaalde signaalbron wordt niet gereproduceerd via hetzelfde REC OUT kanaal. (Hetingangssignaal van VCR IN wordt bijvoorbeeld niet gereproduceerd via VCR OUT.)
- Controleer de regelingen met betrekking tot het auteursrecht in het gebied waar u zich bevindt voor u opnamen gaat maken van platen, CD's, radio enz. Opnemen van auteursrechtelijk beschermd materiaal kan inbreuk maken op de op het materiaal rustende rechten.

Als u videomateriaal weergeeft met gescrembelde of gecodeerde signalen die moeten voorkomen dat het materiaal gekopieerd wordt, is het mogelijk dat deze signalen de weergave zelf storen.

■ Speciale overwegingen bij het opnemen van DTS materiaal

Het DTS signaal bestaat uit een digitale bitstream. Als u probeert digitale opnamen te maken van de DTS bitstream, zal er slechts ruis worden opgenomen. Als u dit toestel wilt gebruiken om DTS materiaal op te nemen, moet u een aantal dingen in gedachten houden en dient u de volgende instellingen te verrichten. Voor DVD's en CD's met DTS gecodeerd materiaal en met een speler die geschikt is voor DTS weergave, dient u de handleiding van de speler te volgen en deze zo in te stellen dat de speler een analogoog signaal produceert.

GELUIDSVELDPROGRAMMA BESCHRIJVINGEN

Dit toestel is uitgerust met diverse zeer preciese digitale decoders waarmee u kunt profiteren van multikanaals weergave van vrijwel elke geluidsbron (stereo of multikanaals). Dit toestel is tevens voorzien van een YAMAHA digitale geluidsveldprogramma (DSP) processor met een aantal geluidsveldprogramma's waarmee u uw luister-ervaring een extra dimensie kunt geven. De meeste van deze geluidsveldprogramma's zijn preciese digitale nabootsingen van de werkelijke akoestische omstandigheden in beroemde concertzalen, theaters en bioscopen.

De YAMAHA CINEMA DSP functies zijn geheel compatibel met alle Dolby Digital, DTS en Dolby Surround bronnen. Zet de ingangsfunctie op AUTO (zie bladzijde 31) zodat dit toestel automatisch kan overschakelen naar de juiste digitale decoder voor het binnenkomende ingangssignaal.

Opmerkingen

- De DSP geluidsveldprogramma's van dit toestel zijn natuurgetrouwe reproducties van echte akoestische omgevingen, samengesteld aan de hand van exacte metingen verricht in de betreffende ruimtes zelf. Op deze manier kunt u de variaties waarnemen in de weerkaatsingen van voren, achteren, links en rechts.
- Kies een geluidsveldprogramma op basis van uw smaak en voorkeuren, niet alleen op basis van de naam van het programma.

Voor film/video bronnen

U kunt kiezen uit de volgende geluidsvelden wanneer u film- of videomateriaal afspeelt. De met "MULTI" aangeduide geluidsvelden kunnen worden gebruikt met multikanaals signaalbronnen, zoals DVD, digitale TV enz. De met "2-CH" aangeduide kunnen worden gebruikt met 2-kanaals (stereo) bronnen zoals TV programma's, videobanden enz.

De manier waarop een programma geselecteerd kan worden hangt mede af van het type geluidsveldprogramma. Voor details omtrent het selecteren van geluidsveldprogramma's verwijzen we u naar "Selecteren van geluidsveldprogramma's" op de bladzijden 27 t/m 31.

Toets afstandsbediening	Programma	Kenmerken	Bronnen
1	STEREO: 2ch Stereo	Brengt multikanaals materiaal terug tot 2 kanalen (links en rechts) of geeft 2-kanaals materiaal onveranderd weer.	MULTI 2-CH
2	MUSIC: Pop/Rock	Dit programma produceert een enthousiaste atmosfeer en geeft u het gevoel alsof u echt bij een jazz of rock concert bent.	
3	ENTERTAINMENT: TV Sports	Alhoewel het aanwezigheidsveld relatief smal is, zorgt het surround geluidsveld voor de akoestiek van een grote concertzaal. Dit effect verbetert de geluidswaergave van allerlei TV programma's, zoals nieuws, amusementsshows, muziek- en sportprogramma's.	
	ENTERTAINMENT: Mono Movie	Dit programma is bedoeld voor de reproductie van mono videomateriaal (zoals oude films). Het programma produceert optimale natrillingen om het geluid ook alleen met het aanwezigheidsveld diepte te kunnen geven.	
	ENTERTAINMENT: Game	Dit programma geeft de geluidswaergave bij videospelletjes een diepe en ruimtelijke dimensie.	

Toets afstandsbediening	Programma	Kenmerken	Bronnen
4	MOVIE THEATER: Spectacle	CINEMA DSP verwerking. Dit programma zorgt voor een zeer weids geluidsveld, zoals in een 70-mm bioscoop. Het oorspronkelijke geluid wordt zeer precies en gedetailleerd weergegeven, waardoor het geluidsveld en het beeld bijzonder echt lijken. Dit is ideaal voor Dolby Surround, Dolby Digital of DTS gecodeerd videomateriaal (vooral groots opgezette films).	MULTI 2-CH
	MOVIE THEATER: Sci-Fi	CINEMA DSP verwerking. Dit programma zorgt voor duidelijke weergave van gesproken tekst en geluidseffecten in een vorm die opgang doet in science fiction films, zodat er een weidse cinematografische ruimte wordt gecreëerd temidden van de koude stilte. U kunt zo beter genieten van science fiction films in een virtuele geluidsruimte met Dolby Surround, Dolby Digital en DTS gecodeerd materiaal dat gebruik maakt van de meest geavanceerde technieken.	
	MOVIE THEATER: Adventure	CINEMA DSP verwerking. Dit programma is ideaal voor een preciese reproductie van de nieuwste 70-mm films en films met multikanaals soundtracks. Het geluidsveld bootst dat van de nieuwste bioscopen na, zodat de natrillingen in het geluidsveld zelf zo veel mogelijk beperkt worden.	
	MOVIE THEATER: General	CINEMA DSP verwerking. Dit programma is bedoeld voor de reproductie van 70-mm films en films met multikanaals soundtracks en wordt gekenmerkt door een zacht en weids geluidsveld.	
5	SUR. STANDARD:	Standaard verwerking voor de geselecteerde decoder.	
	SUR. ENHANCED:	Verbeterde verwerking voor de geselecteerde decoder.	

Voor muziek materiaal

U kunt kiezen uit de volgende geluidsvelden bij weergave van muziek, zoals CD's, FM/AM uitzendingen, cassettes enz.

De manier waarop een programma geselecteerd kan worden hangt mede af van het type geluidsveldprogramma. Voor details omtrent het selecteren van geluidsveldprogramma's verwijzen we u naar "Selecteren van geluidsveldprogramma's" op de bladzijden 27 t/m 31.

Toets afstandsbediening	Programma	Kenmerken	Bronnen
1	STEREO: 2ch Stereo	2-kanaals (links en rechts) weergave.	2-CH
	STEREO: 6ch Stereo	Wordt gebruikt om stereomateriaal weer te geven via alle luidsprekers (in stereo). Dit geeft een groter geluidsveld en is ideaal voor achtergrondmuziek bij feesten en partijen enz.	
2	MUSIC: Hall in Vienna	HiFi DSP verwerking. Een klassieke doosvormige concertzaal met ongeveer 1700 stoelen. De zuilen en ingewikkelde versieringen zorgen voor zeer complexe reflecties en voor een volle en rijke geluidswaergave.	MULTI 2-CH
	MUSIC: The Bottom Line	HiFi DSP verwerking. Dit is het geluidsveld vlak voor het podium in "The Bottom Line", de befaamde New Yorkse jazz club. Er is plaats voor 300 mensen links en rechts en het geluidsveld biedt een realistische en levendige waergave.	
	MUSIC: The Roxy Theatre	HiFi DSP verwerking. Het ideale programma voor levendige, dynamische rockmuziek. De gegevens voor dit programma werden opgenomen in de "hottest" rock club in LA. U bevindt zich virtueel in het midden links in de zaal.	
3	ENTERTAINMENT: Disco	HiFi DSP verwerking. Dit programma bootst de akoestiek na van een wervelende disco in het hart van een grote stad. De geluidswaergave is krachtig en zeer geconcentreerd. Het wordt ook gekenmerkt door een grote energie en directheid.	
5	SUR. STANDARD:	Standaard verwerking voor de geselecteerde decoder.	
	SUR. ENHANCED:	Verbeterde verwerking voor de geselecteerde decoder.	

GEAVANCEERDE BEDIENING

Gebruiken van de slaaptimer

Met deze functie kunt het toestel zichzelf uit (standby) laten schakelen na een door u bepaalde tijd. Deze slaaptimer is bijvoorbeeld handig wanneer u gaat slapen terwijl uw installatie nog aan het spelen of opnemen is. De slaaptimer schakelt ook automatisch de op de AC OUTLET(S) netstroomaansluitingen aangesloten externe apparatuur uit.

■ Instellen van de slaaptimer

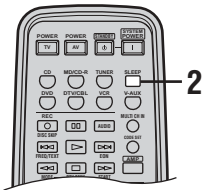

■ Annuleren van de slaaptimer

Druk net zo vaak op SLEEP tot "SLEEP OFF" op het display op het voorpaneel verschijnt. Na een paar seconden zal "SLEEP OFF" verdwijnen en de SLEEP indicator uit gaan.



y

U kunt de slaaptimer ook annuleren door met STANDBY op de afstandsbediening (of STANDBY/ON op het voorpaneel) het toestel uit (standby) te zetten.

1 Selecteer de gewenste signaalbron en start de weergave op de broncomponent.

2 Druk herhaaldelijk op SLEEP om de gewenste tijd in te stellen.



Met elke druk op SLEEP zal het display op het voorpaneel als volgt veranderen. De SLEEP indicator knippert terwijl u de tijd voor de slaaptimer aan het instellen bent.

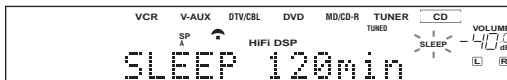
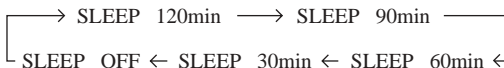

De SLEEP indicator zal oplichten op het display op het voorpaneel en het display keert terug naar het geselecteerde geluidsveldprogramma.

SLEEP indicator



Handmatig instellen van de luidsprekersniveaus

U kunt het uitgangsniveau van de luidsprekers instellen terwijl u naar muziek aan het luisteren bent. Dit is ook mogelijk wanneer u een signaal dat via de MULTI CH INPUT aansluitingen binnenkomt afspeelt. Vergeet niet dat hierdoor de instellingen gemaakt via de "BASIC SETUP" (bladzijde 22) en "SP LEVEL" (bladzijde 51) zullen worden vervangen.

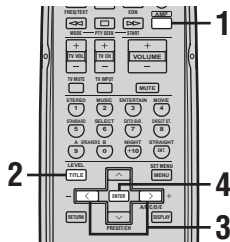

1 Druk op AMP.

2 Druk net zo vaak op LEVEL tot u de luidspreker geselecteerd heeft die u wilt instellen.

FRONT L	Linker voor-luidsprekerniveau
CENTER	Midden-luidsprekerniveau
FRONT R	Rechter voor-luidsprekerniveau
SUR. R	Rechter surround-luidsprekerniveau
SUR. B	Surround achter-luidsprekerniveau
SUR. L	Linker surround-luidsprekerniveau
SWFR	Subwooferniveau

y

Wanneer u op LEVEL heeft gedrukt, kunt u de gewenste luidspreker ook selecteren met u / d.

3 Druk op j / i om het uitgangsniveau (volume) van de luidspreker te regelen.

Het instelbereik loopt van +10 dB t/m -10 dB.

4 Druk op ENTER wanneer u klaar bent met instellen.

y

Deze handeling kan ook worden uitgevoerd met de bedieningsorganen op het voorpaneel. Druk net zo vaak op NEXT tot u de gewenste luidspreker geselecteerd heeft en druk vervolgens op LEVEL om het uitgangsniveau (volume) daarvan in te stellen.

SET MENU

Met behulp van het SET MENU (instelmenu) kunt u allerlei systeeminstellingen wijzigen en kunt u de manier waarop het toestel werkt aanpassen aan uw voorkeuren. Verander de begininstellingen (hieronder vet gedrukt aangeduid) op basis van uw specifieke systeem en uw voorkeuren.

■ BASIC SETUP

Hiermee kunt u snel en makkelijk de basisinstellingen voor uw systeem invoeren (zie bladzijde 22).

■ MANUAL SETUP

Hiermee kunt u met de hand de luidspreker- en systeeminstellingen wijzigen.

1 SOUND MENU

Hiermee kunt u met de hand alle luidspreker-instellingen wijzigen, de kwaliteit en de toonkleur van de weergave van uw systeem aanpassen of compenseren voor eventueel vertraagde videoweergave bij gebruik van LCD monitoren of projectoren.

y

De meeste instellingen in het SOUND MENU menu worden automatisch uitgevoerd wanneer u de "BASIC SETUP" doet (zie bladzijde 22). U kunt het SOUND MENU gebruiken voor verdere instellingen.

Onderdeel	Kenmerken	Bladzijde
A) SPEAKER SET	Selecteren van de afmetingen van de luidsprekers, de luidsprekers voor weergave van lage tonen en de crossover frequentie.	50
B) SPEAKER LEVEL	Instellen van het uitgangsniveau van elke luidspreker.	51
C) SP DI STANCE	Instellen van de vertraging voor elke luidspreker.	51
D) CENTER GEO	Instellen van de klankkleur (toon) van de midden-luidspreker.	51
E) LFE LEVEL	Instellen van het uitgangsniveau van het LFE kanaal bij Dolby Digital of DTS signalen.	51
F) D. RANGE	Instellen van het dynamisch bereik bij Dolby Digital of DTS signalen.	52
G) AUDI O SET	Aanpassen van de volume-afname bij de MUTE functie, de audiovertraging en de instelling voor het passeren van de toonregeling.	52

2 INPUT MENU

Via dit menu kunt u digitale in-/uitgangen opnieuw toewijzen en kunt u de ingangsfunctie selecteren.

Onderdeel	Kenmerken	Bladzijde
A) I /O ASSI GN	Toewijzen van aansluitingen aan de daarmee verbonden componenten.	52
B) I NPUT MODE	Selecteren van de begininstelling van de ingangsfunctie voor de signaalbron.	53
C) I NPUT RENAME	Hiermee kunt u een signaalbron een andere naam geven.	53

3 OPTION MENU

Wijzigen van de optionele systeeminstellingen.

Onderdeel	Kenmerken	Bladzijde
A) DI SPLAY SET	Instellen van de helderheid van het display.	53
B) MEMORY GUARD	Vergrendelen van instellingen voor de geluidsveldprogramma's en andere SET MENU instellingen.	53
C) PARAM. I NI	Initialiseren van de instellingen voor een groep geluidsveldprogramma's.	53
D) MULTI ZONE	Specificeert de locatie van de luidsprekers die zijn verbonden met de SPEAKERS B aansluitingen.	54

Gebruiken van het SET MENU

Gebruik de afstandsbediening om de menu's te openen en de instellingen te verrichten.

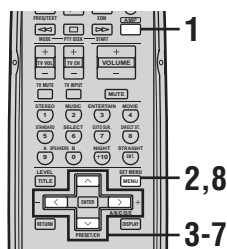

U kunt SET MENU instellingen wijzigen terwijl het toestel aan het weergeven is.

Opmerking

Sommige SET MENU instellingen kunnen niet worden gewijzigd terwijl het toestel in de Cinema of Music nacht-luisterfunctie staat.

1 Druk op AMP.

2 Druk op SET MENU.

“BASIC SETUP” zal op het display op het voorpaneel verschijnen.

3 Druk op u / d zodat MANUAL SETUP verschijnt.

MANUAL SETUP

4 Druk op ENTER om de MANUAL SETUP te openen.

1 SOUND MENU zal op het display op het voorpaneel verschijnen.

1 SOUND MENU

5 Druk op u / d om het gewenste menu te tonen.

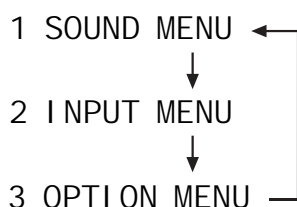

6 Druk op ENTER om het gewenste menu te openen.

Herhaal de stappen 5 en 6 om door de mogelijkheden te bladeren en de in te stellen onderdelen op te zoeken.

Druk op RETURN om terug te keren naar het vorige menu.

7 Druk op u / d en ENTER om het submenu te selecteren en gebruik vervolgens u / d om het gewenste item te selecteren en j / i om de instelling van de parameter te wijzigen.

Herhaal deze handeling om de diverse instellingen te selecteren en te wijzigen. Druk op RETURN om terug te keren naar het vorige menu.

8 Druk op SET MENU om af te sluiten wanneer u klaar bent.

Geheugen back-up

De geheugen back-up schakeling voorkomt dat de opgeslagen gegevens verloren gaan wanneer het toestel uit (standby) staat. Wanneer echter de stekker uit het stopcontact gehaald wordt of de stroomvoorziening om een andere reden langer dan een week onderbroken wordt, zullen de opgeslagen gegevens verloren gaan. In een dergelijk geval dient u de instellingen opnieuw te maken.

1 SOUND MENU

Via dit menu kunt u met de hand luidspreker-instellingen wijzigen of compenseren voor vertraging in de videoweergave bij gebruik van LCD schermen of projectoren. De meeste instellingen in het SOUND MENU worden automatisch uitgevoerd wanneer u de "BASIC SETUP" doet (zie bladzijde 22).

■ Luidspreker-instellingen A) SPEAKER SET

Via dit menu kunt u met de hand de luidspreker-instellingen wijzigen.

y

Als u niet tevreden bent met de door uw luidsprekers geproduceerde lage tonen, kunt u deze instellingen aanpassen aan uw voorkeuren.

Voor-luidsprekers FRONT

Keuzes: **LARGE**, **SMALL**

- Selecteer **LARGE** als u grote voor-luidsprekers heeft. Het toestel zal zo het hele toonbereik van de linker en rechter voorkanalen naar de linker en rechter voor-luidsprekers sturen.
- Selecteer **SMALL** als u kleine voor-luidsprekers heeft. Het toestel zal nu de lage tonen uit het voorkanaal naar de luidsprekers sturen die u heeft geselecteerd met "BASS OUT".

Midden-luidspreker CENTER

Keuzes: **LRG**, **SML**, **NONE**

- Selecteer **LRG** als u een grote midden-luidspreker heeft. Het toestel zal zo het hele toonbereik van het middenkanaal naar de midden-luidspreker sturen.
- Selecteer **SML** als u een kleine midden-luidspreker heeft. Het toestel zal nu de lage tonen uit het middenkanaal naar de luidsprekers sturen die u heeft geselecteerd met "BASS OUT".
- Selecteer **NONE** als u geen midden-luidspreker heeft. Het toestel zal in dat geval alle signalen voor de midden-luidspreker naar de linker en rechter voor-luidsprekers sturen.

Linker/rechter surround-luidsprekers SUR. LR

Keuzes: **LRG**, **SML**, **NONE**

- Selecteer **LRG** als u grote linker en rechter surround-luidsprekers heeft. Het hele toonbereik van het surroundkanaal zal naar de linker en rechter surround-luidsprekers worden gestuurd.
- Selecteer **SML** als u kleine linker en rechter surround-luidsprekers heeft. Het toestel zal nu de lage tonen uit het surroundkanaal naar de luidsprekers sturen die u heeft geselecteerd met "BASS OUT".
- Selecteer **NONE** als u geen surround-luidsprekers heeft. Hierdoor wordt het toestel in de Virtual CINEMA DSP stand gezet (zie bladzijde 31) en zal de surround achter-luidspreker (SUR. B) automatisch op **NONE** worden ingesteld.

Surround achter-luidspreker SUR. B

Keuzes: **LRG**, **SML**, **NONE**

- Selecteer **LRG** als u één grote surround achter-luidspreker heeft.
- Selecteer **SML** als u één kleine surround achter-luidspreker heeft. Het toestel zal nu de lage tonen uit het surround-achterkanaal naar de luidsprekers sturen die u heeft geselecteerd met "BASS OUT" en de rest van het signaal zal naar de surround achter-luidspreker worden gestuurd.
- Selecteer **NONE** als u geen surround achter-luidspreker heeft. Het toestel zal in dat geval alle signalen voor het surround achterkanaal naar de linker en rechter surround-luidsprekers sturen.

Lage tonen weergave BASS OUT

De lage tonen (bass) kunnen naar de subwoofer en/of de linker en rechter voor-luidsprekers worden gestuurd als dat beter overeenkomt met de karakteristieken van uw systeem. Deze instelling bepaalt ook waar het LFE (Lage Frequentie Effecten) kanaal in Dolby Digital en DTS signalen naartoe wordt gestuurd.

Keuzes: **SWFR** (subwoofer), **FRONT**, **BOTH**

- Selecteer **SWFR** als u een subwoofer aangesloten heeft. Het LFE kanaal en de lage tonen uit andere kanalen worden nu in overeenstemming met de luidspreker-instellingen naar de subwoofer gestuurd.
- Selecteer **FRONT** als u geen subwoofer gebruikt. Het LFE kanaal en de lage tonen uit andere kanalen worden nu in overeenstemming met de luidspreker-instellingen naar de voor-luidsprekers gestuurd (ook al had u oorspronkelijk de voor-luidsprekers op **SML** ingesteld).
- Selecteer **BOTH** als u een subwoofer heeft aangesloten en u de lage tonen voor beide voorkanalen zowel via de voor-luidsprekers als via de subwoofer wilt laten weergeven. Het LFE kanaal en de lage tonen uit andere kanalen worden ook naar de subwoofer gestuurd in overeenstemming met de luidspreker-instellingen. Gebruik deze functie om lage tonen te benadrukken met behulp van de subwoofer bij weergave van bijvoorbeeld CD's.

Crossover frequentie CrossOver

Met deze functie kunt u de crossover (afsnij) frequentie instellen voor alle lage tonen. Alle frequenties beneden de ingestelde frequentie zullen naar de subwoofer worden gedirigeerd.

Keuzes: 40Hz, 60Hz, **80Hz**, 90Hz, 100Hz, 110Hz, 120Hz, 160Hz, 200Hz

Subwooferfase SWFR PHASE

Als de lage tonen niet of onduidelijk worden weergegeven, kunt u hiermee de frequentie-fase van uw subwoofer omschakelen.

Keuzes: **NRM** (normaal), **REV** (tegengesteld)

- Selecteer **NRM** als u de fase voor uw subwoofer niet wilt omkeren.
- Selecteer **REV** om de fase voor uw subwoofer om te keren.

■ Luidsprekerniveau B) SP LEVEL

Via deze instellingen kunt u met de hand de balans instellen tussen de luidsprekers die u heeft geselecteerd bij SPEAKER SET (bladzijde 50).

Keuzes: -10,0 dB t/m +10,0 dB

- **FL** instellen van de balans voor de linker voor-luidspreker.
- **FR** instellen van de balans voor de rechter voor-luidspreker.
- **C** instellen van de balans voor de midden-luidspreker.
- **SL** instellen van de balans voor de linker surround-luidspreker.
- **SR** instellen van de balans voor de rechter surround-luidspreker.
- **SB** instellen van de balans voor de surround achter-luidspreker.
- **SWFR** instellen van de balans voor de subwoofer.

■ Luidsprekerafstand C) SP DI STANCE

Met deze functie kunt u met de hand de afstand van elke luidspreker tot de luisterplek invoeren en zo de vertraging voor het bijbehorende kanaal instellen. In het ideale geval zouden alle luidsprekers op dezelfde afstand van de luisterplek moeten staan. Maar in de meeste gevallen is dat praktisch gezien niet mogelijk. Daarom moet de weergave van luidsprekers die eigenlijk te dichtbij staan heel eventjes vertraagd worden, zodat het geluid van alle luidsprekers op hetzelfde moment op de luisterplek arriveert.

Eenheid UNI T

Keuzes: **meters** (m), feet (ft)

- Selecteer meters om de afstanden van de luidsprekers in meters in te kunnen voeren.
- Selecteer feet om de afstanden van de luidsprekers in voeten (feet) in te kunnen voeren.

Luidsprekerafstanden

Keuzes: 0,3 t/m 24,0 m

- **FRONT L** instellen van de afstand van de linker voor-luidspreker. Begininstelling: 3,0 m
- **FRONT R** instellen van de afstand van de rechter voor-luidspreker. Begininstelling: 3,0 m
- **CENTER** instellen van de afstand van de midden-luidspreker. Begininstelling: 3,0 m
- **SUR. L** instellen van de afstand van de linker surround-luidspreker. Begininstelling: 3,0 m
- **SUR. R** instellen van de afstand van de rechter surround-luidspreker. Begininstelling: 3,0 m
- **SUR. B** instellen van de afstand van de surround achter-luidspreker. Begininstelling: 2,10 m
- **SWFR** instellen van de afstand van de subwoofer. Begininstelling: 3,0 m

■ Grafische equalizer voor het middenkanaal D) CENTER GEO

Met deze functie kunt u de geluidweergave via het middenkanaal zo aanpassen met de ingebouwde 5-banden grafische equalizer, dat de toonkwaliteit van de middenluidspreker overeenkomt met die van de voorluidsprekers. U kunt de instelling verrichten terwijl u naar de huidige signaalbron luistert, of luisterend naar een testtoon.

U kunt 5 frequentiebanden apart instellen: 100Hz, 300Hz, 1kHz, 3kHz, 10kHz

Keuzes: -6 t/m +6 dB

- Selecteer ON om de linker voor- en de midden-luidspreker een testtoon te laten produceren en stel aan de hand daarvan de toonkwaliteit van de midden-luidspreker in.
- Selecteer OFF om de testtoon te stoppen en de op dit moment geselecteerde signaalbron weer te laten geven.

■ Niveau Lage Frequentie Effecten

E) LFE LEVEL

Deze functie stelt u in staat het volume (uitgangsniveau) van het LFE (Lage Frequentie Effect) kanaal aan te passen aan uw subwoofer of hoofdtelefoon. Het LFE kanaal zorgt voor de weergave van speciale effecten met zeer lage tonen bij bepaalde passages. Deze instelling treedt alleen in werking bij weergave wanneer dit toestel Dolby Digital of DTS signalen decodeert.

Keuzes: -20 t/m **0** dB

Luidspreker SP LFE

Kies deze mogelijkheid om het LFE niveau bij weergave via uw luidsprekers in te stellen.

Hoofdtelefoon HP LFE

Kies deze mogelijkheid om het LFE niveau bij weergave via uw hoofdtelefoon in te stellen.

Opmerking

Afhankelijk van de instellingen bij "LFE LEVEL" is het mogelijk dat sommige signalen niet via de SUBWOOFER OUTPUT aansluiting worden gereproduceerd.

■ Dynamisch bereik F) D. RANGE

Via deze instelling kunt u instellen hoeveel het dynamisch bereik moet worden gecomprimeerd voor uw luidsprekers of uw hoofdtelefoon. Deze instelling treedt alleen in werking wanneer dit toestel Dolby Digital of DTS signalen decodeert.

Keuzes: **MAX** (maximum), **STD** (standard), **MIN** (minimum)

Luidspreker SP D. R

Kies deze mogelijkheid om de compressie bij weergave via uw luidsprekers in te stellen.

Hoofdtelefoon HP D. R

Kies deze mogelijkheid om de compressie bij weergave via uw hoofdtelefoon in te stellen.

- Selecteer **MAX** voor speelfilms.
- Selecteer **STD** voor algemeen gebruik.
- Selecteer **MIN** als u bij een laag volume wilt luisteren.

■ Audio instellingen G) AUDIO SET

Hiermee kunt algemene audio instellingen voor dit toestel wijzigen.

Tijdelijk uit of lager zetten van het geluid

MUTE TYP.

U kunt zelf bepalen hoeveel het volume verlaagd moet worden wanneer u deze functie gebruikt.

Keuzes: **FULL**, -20dB

- Selecteer **FULL** om de geluidswaergave helemaal te stoppen.
- Selecteer -20dB om het huidige volume met 20 dB te verlagen.

Audio vertraging A. DELAY

U kunt de geluidswaergave vertragen zodat deze synchroon loopt met de video-beelden. Dit is soms nodig bij gebruik van bepaalde LCD monitors of projectoren.

Keuzes: **0** t/m 160 ms

Passeren toonregeling TC. BYPASS

U kunt de geluidssignalen de schakelingen voor de toonregeling helemaal laten negeren wanneer **TREBLE** en **BASS** (bladzijde 26) op 0 dB zijn ingesteld.

Keuzes: **AUTO**, **OFF**

- Selecteer **AUTO** als u de schakelingen voor de toonregeling wilt laten negeren om een zo puur mogelijke waergave te verkrijgen.
- Selecteer **OFF** als u niet wilt dat de toonregeling helemaal genegeerd wordt.

2 INPUT MENU

Via dit menu kunt u digitale in-/uitgangen opnieuw toewijzen en kunt u de ingangsfunctie selecteren.

■ Toewijzen van in-/uitgangsaansluitingen A) I/O ASSIGN

U kunt de aansluitingen toewijzen aan andere componenten als de begininstellingen van dit toestel niet overeenkomen met uw voorkeuren. Wijzig de volgende instellingen om de respectievelijke aansluitingen toe te wijzen aan andere apparatuur en uiteindelijk meer componenten te kunnen aansluiten.

Wanneer de ingangsaansluitingen opnieuw zijn toegewezen, kunt u de daarbij behorende component selecteren als signaalbron met **INPUT** op het voorpaneel of met de ingangskeuzetoetsen op de afstandsbediening.

Voor de COMPONENT VIDEO aansluitingen

A (C. V[A]) en B (C. V[B])

Keuzes: [A] **DVD**, **DTV/CBL**, **V-AUX**, **VCR**
[B] **DVD**, **DTV/CBL**, **V-AUX**, **VCR**

Voor OPTICAL INPUT aansluiting 1 (IN (1)), 2 (IN (2))

Keuzes: (1) **CD**, **MD/CD-R**, **DVD**, **DTV/CBL**, **V-AUX**, **VCR**
(2) **CD**, **MD/CD-R**, **DVD**, **DTV/CBL**, **V-AUX**, **VCR**

Voor COAXIAL INPUT aansluiting 3 (IN (3))

Keuzes: **CD**, **MD/CD-R**, **DVD**, **DTV/CBL**, **V-AUX**, **VCR**

Opmerkingen

- U kunt een bepaalde naam maar één keer gebruiken voor een bepaald soort aansluiting.
- Wanneer u een bepaalde component zowel met de **COAXIAL** als met de **OPTICAL** aansluiting verbindt, zal het via de **COAXIAL** aansluiting binnenkomende signaal voorrang krijgen.

■ Ingangsfunctie B) INPUT MODE

Met deze instelling kunt u de ingangsfunctie bepalen voor signaalbronnen op de DIGITAL INPUT aansluitingen op het moment dat dit toestel wordt ingeschakeld

(zie bladzijde 31 voor details omtrent de ingangsfunctie).

Keuzes: **AUTO**, **LAST**

- Kies **AUTO** om het toestel automatisch het soort ingangssignaal te laten bepalen en de bijbehorende ingangsfunctie te laten instellen.
- Kies **LAST** om het toestel automatisch de ingangsfunctie in te laten schakelen die het laatst met de signaalbron in kwestie gebruikt is.

Opmerking

Ook als u **LAST** heeft ingesteld, kan de laatst gebruikte functie voor de **EXTD SUR.** toets niet worden onthouden.

■ Signaalbronnen nieuwe namen geven

C) INPUT RENAME

Via deze functie kunt u de namen van de ingangsaansluitingen zoals getoond op het display op het voorpaneel veranderen.

- 1 Druk op de ingangskeuzetoets om de signaalbron waarvan u de naam wilt veranderen te selecteren.**
- 2 Druk op AMP.**
- 3 Druk op j / i en verplaats de _ (onderstreping) naar het teken of de spatie die u wilt veranderen.**
- 4 Druk op u / d, selecteer het gewenste teken en gebruik vervolgens j / i om naar de volgende tekenpositie te gaan.**
 - U kunt maximaal 8 tekens gebruiken voor elke signaalbron.
 - Druk op **d** om de tekens als volgt te laten veranderen, of druk op **u** om deze reeks in omgekeerde volgorde te doorlopen: A t/m Z, spatie, 0 t/m 9, spatie, a t/m z, spatie, symbolen (#, *, -, +, enz.).
- 5 Herhaal de stappen 1 t/m 4 als u de namen van andere signaalbronnen wilt veranderen.**
- 6 Druk op SET MENU om af te sluiten wanneer u klaar bent.**

3 OPTION MENU

Wijzigen van de optionele systeeminstellingen.

■ Display instellingen A) DISPLAY SET

Dimmer DIMMER

Hiermee kunt u de helderheid van het display op het voorpaneel instellen.

Keuzes: -4 t/m 0

■ Geheugen beveiliging B) MEMORY GUARD

Met deze functie kunt u voorkomen dat de DSP programma instellingen en andere systeeminstellingen per abuis gewijzigd worden.

Keuzes: **ON**, **OFF**

Kies **ON** om de inhoud van het geheugen te beveiligen:

- DSP programma instellingen
- Alle SET MENU onderdelen
- Alle ingestelde luidsprekerniveaus

Wanneer de "MEMORY GUARD" beveiliging is ingeschakeld (**ON**), kunt u geen gebruik meer maken van de testtoon of andere SET MENU onderdelen selecteren.

■ Parameters initialiseren C) PARAM. I NI

Hiermee kunt u de instellingen voor alle geluidsveldprogramma's in een programmagroep tegelijk initialiseren. Wanneer u een geluidsveldprogrammagroep initialiseert, zullen alle gewijzigde instellingen voor de programma's in die groep worden teruggezet op hun beginwaarden.

Druk op de cijfertoets voor de geluidsveldprogrammagroep die u wilt initialiseren.

Keuzes: **STEREO**, **MUSIC**, **ENTERTAINMENT**, **MOVIE**, **STANDARD**

Opmerkingen

- U kunt de eerder ingestelde waarden niet meer automatisch terughalen nadat u een geluidsveldprogrammagroep heeft geïntialiseerd.
- U kunt geen individuele geluidsveldprogramma's initialiseren.
- U kunt geen geluidsveldprogrammagroepen initialiseren wanneer de "MEMORY GUARD" beveiliging is ingeschakeld **ON**.

■ Zone instelling D) MULTI ZONE

Via deze instelling kunt u de locatie aangeven van de luidsprekers die zijn verbonden met de SPEAKERS B aansluitingen.

Instelling luidsprekerzet B SP B

Met deze functie kunt u bepalen waar de voor-luidsprekers die zijn verbonden met de SPEAKERS B aansluitingen zich bevinden.

Keuzes: **FRONT**, ZONE B

- Kies **FRONT** om SPEAKERS A en B aan/uit te zetten wanneer de met SPEAKERS B verbonden luidsprekers zich in het hoofdvertrek bevinden.
- Selecteer **ZONE B** als de met de SPEAKERS B aansluitingen verbonden luidsprekers zich in een andere ruimte bevinden. Als SPEAKERS A wordt uitgeschakeld (OFF) en SPEAKERS B wordt ingeschakeld (ON), zullen alle luidsprekers in de luisterruimte, inclusief de subwoofer, worden uitgeschakeld en zal er alleen via de SPEAKERS B set geluid worden weergegeven.

Opmerkingen

- Als u een hoofdtelefoon in de PHONES aansluiting op dit toestel doet wanneer "SP B" op ZONE B staat, zal het geluid zowel via de hoofdtelefoon als via SPEAKERS B worden weergegeven.
- Als er een DSP programma wordt geselecteerd wanneer "SP B" is ingesteld op ZONE B, zal het toestel automatisch de Virtual CINEMA DSP functie inschakelen.

UITGEBREID SETUP MENU

Het uitgebreid setup menu zal verschijnen op het display op het voorpaneel.

y

- Tijdens de uitgebreide setup zal er geen geluid worden weergegeven.
- Tijdens de geavanceerde setup kunnen alleen de **STANDBY/ON**, **STRAIGHT (EFFECT)** en **PROGRAM | / h** toetsen op het voorpaneel gebruikt worden.

LET OP

U moet de luidsprekerimpedantie correct instellen voor u dit toestel gaat gebruiken om audio- of videosignalen weer te geven.

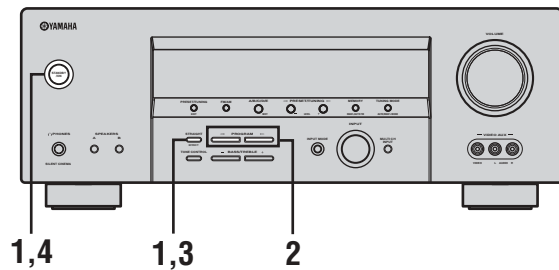

1 Zet het toestel uit, houd **STRAIGHT (EFFECT)** ingedrukt en druk op **STANDBY/ON**.

Dit toestel wordt ingeschakeld en het uitgebreid setup menu zal verschijnen op het display op het voorpaneel.



Houd ingedrukt en druk op



2 Druk herhaaldelijk op **PROGRAM | / h** om door het menu te bladeren en het gewenste item te selecteren.

Zie het eind van dit hoofdstuk voor een lijst met alle beschikbare parameters.



3 Druk herhaaldelijk op **STRAIGHT (EFFECT)** om heen en weer te schakelen tussen de beschikbare parameters.



4 Druk op **STANDBY/ON** om uw keuze te bevestigen.



Hiermee sluit u de uitgebreide setup af. De gewijzigde instellingen worden van kracht wanneer het toestel de volgende keer wordt ingeschakeld.

■ Uitgebreid setup menu items

Verander de begininstellingen (hieronder vet gedrukt aangeduid) op basis van uw specifieke systeem en uw voorkeuren.

Luidsprekerimpedantie **SP IMP.**

Hiermee kunt u de impedantie van de op dit toestel aangesloten luidsprekers instellen.

Keuzes: **8 Ω MIN**, 4 Ω MIN

- Selecteer 8 Ω MIN om de luidsprekerimpedantie in te stellen op 8 Ω .
- Selecteer 4 Ω MIN om de luidsprekerimpedantie in te stellen op 4 Ω .

SP IMP.	Luidspreker	Impedantieniveau
4 Ω MIN	Voor	Als u één set (A of B) gebruikt, moet de impedantie van elk van de luidsprekers 4 Ω of hoger zijn.
		Als u twee sets (A en B) gebruikt, moet de impedantie van elk van de luidsprekers 8 Ω of hoger zijn.
	Midden	De impedantie van elk van de luidsprekers moet 6 Ω of hoger zijn.
	Surround	
	Surround achter	
8 Ω MIN	Voor	Als u één set (A of B) gebruikt, moet de impedantie van elk van de luidsprekers 8 Ω of hoger zijn.
		Als u twee sets (A en B) gebruikt, moet de impedantie van elk van de luidsprekers 16 Ω of hoger zijn.
	Midden	De impedantie van elk van de luidsprekers moet 8 Ω of hoger zijn.
	Surround	
	Surround achter	

Fabrieksinstellingen **PRESET**

Via deze functie kunt u alle parameters terugzetten op de fabrieksinstellingen (zie bladzijde 68).

Keuzes: **CANCEL**, **RESET**

- Selecteer **CANCEL** als u niet wilt dat de parameters van dit toestel worden geïnitieerd wanneer u het terugzet op de fabrieksinstellingen.
- Selecteer **RESET** als u wel wilt dat alle parameters van dit toestel worden geïnitieerd wanneer u het terugzet op de fabrieksinstellingen.

Opmerking

Deze instelling heeft geen invloed op de uitgebreid setup menu item parameters.

KENMERKEN VAN DE AFSTANDBEDIENING

Naast dit toestel kan de afstandsbediening ook andere A/V componenten van YAMAHA en van andere fabrikanten aansturen. Om andere componenten te kunnen bedienen, moet u de juiste afstandsbedieningscodes instellen op de afstandsbediening.

Set bedieningstoetsen

■ Bedienen van dit toestel

De grijze toetsen kunnen worden gebruikt om dit toestel te bedienen wanneer de AMP bedieningsfunctie is ingeschakeld. Druk op AMP om de AMP bedieningsfunctie in te schakelen.

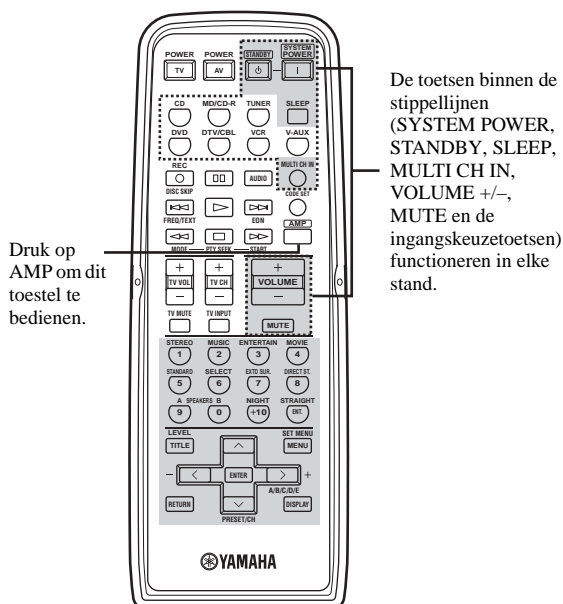

■ Bedienen van andere componenten

De grijs aangegeven toetsen hieronder kunnen worden gebruikt om andere componenten te bedienen. De functies van de toetsen hangen mede af van de geselecteerde componenten. Selecteer de component die u wilt bedienen met een ingangskleuzetoets.

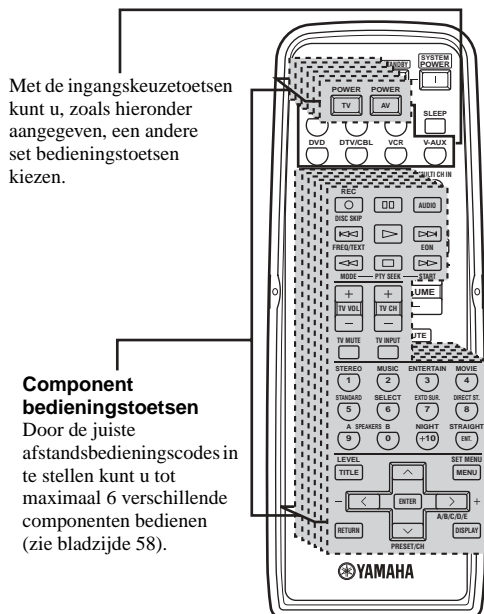

Instellen van afstandsbedieningscodes

U kunt andere componenten bedienen als u de bijbehorende afstandsbedieningscodes heeft ingesteld. Voor elke set bedieningstoetsen kan een code worden ingevoerd. Raadpleeg de “LIJST MET AFSTANDSBEDIENINGSCODES” aan het eind van deze handleiding voor een complete lijst met de beschikbare afstandsbedieningscodes.

In de volgende tabel staan de standaard ingestelde componenten (Archief: componentencategorie) en de afstandsbedieningscode voor elke set bedieningstoetsen.

Standaardinstellingen afstandsbedieningscodes

Ingang	Componentencategorie (Archief)	Fabrikant	Standaard YAMAHA code
CD	CD	YAMAHA	199
MD/CD-R	CD-R	YAMAHA	499
TUNER*1	TUNER	YAMAHA	vast
DVD	DVD	YAMAHA	699
DTV/CBL*2	–	–	–
V-AUX	–	–	–
VCR	–	–	–

*1 U kunt alleen dit toestel en eventuele andere YAMAHA tuners bedienen.

*2 U kunt alleen maar TV afstandsbedieningscodes instellen onder de DTV/CBL toets. U moet een TV afstandsbedieningscode instellen onder de DTV/CBL toets (andere afstandsbedieningscodes kunnen worden ingesteld onder elke andere ingangskleuzetoets, behalve onder DTV/CBL).

Opmerking

Het is mogelijk dat u uw specifieke YAMAHA component niet kunt bedienen, ook al is er een YAMAHA afstandsbedieningscode voorgeprogrammeerd. Probeer in een dergelijk geval een andere YAMAHA afstandsbedieningscode in te stellen.

- 1 Houd **CODE SET** ingedrukt en druk op een ingangskleuzetoets om de component die u wilt instellen te selecteren.

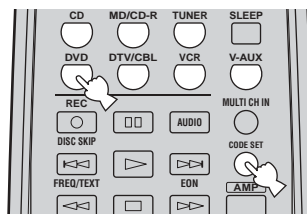

Opmerking

Gedurende deze hele procedure moet u **CODE SET** ingedrukt blijven houden.

- 2 Voer terwijl u **CODE SET** nog steeds ingedrukt houdt met de cijfertoetsen de vier cijfers van de afstandsbedieningscode voor de component in kwestie in.

Raadpleeg de “LIJST MET AFSTANDSBEDIENINGSCODES” aan het eind van deze handleiding.

Om de code terug te zetten, kunt u gewoon de standaardcode invoeren voor elk van de in de vorige tabel getoonde componenten.

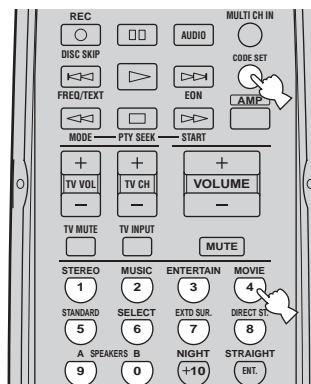

Opmerkingen

- Als er meerdere codes zijn voor de fabrikant van uw component, probeer ze dan één voor één tot u de juiste gevonden heeft.
- U kunt slechts één enkele afstandsbedieningscode toewijzen aan één ingangskleuzetoets.

Bedienen van andere componenten

Wanneer u de bijbehorende afstandsbedieningscodes heeft ingesteld, kunt u met deze afstandsbediening ook uw andere apparatuur bedienen. Het is mogelijk dat sommige toetsen niet het verwachte effect hebben op uw apparatuur. Gebruik de ingangskeuzetoetsen om de component te selecteren die u wilt bedienen. De afstandsbediening zal automatisch overschakelen naar de bedieningsfunctie voor die component.

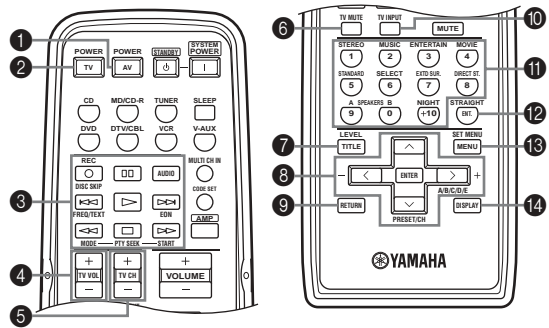

	DVD-speler	Videorecorder	Digitale TV/ Kabel TV	CD-speler	MD/CD-recorder	Tuner
1 AV POWER	Aan/uit *1	Aan/uit *1	VCR aan/uit *3	Aan/uit *1	Aan/uit *1	Aan/uit *1
2 TV POWER	TV aan/uit *2	TV aan/uit *2	TV aan/uit	TV aan/uit *2	TV aan/uit *2	TV aan/uit *2
3 REC/ DISC SKIP	Disc overslaan (speler)	Opname	VCR opname *3	Disc Overslaan	Opname (MD)	
p	Weergave	Weergave	VCR weergave *3	Weergave	Weergave	
w	Terug zoeken	Terug zoeken	VCR terug zoeken *3	Terug zoeken	Terug zoeken	PTY SEEK MODE
f	Vooruit zoeken	Vooruit zoeken	VCR vooruit zoeken *3	Vooruit zoeken	Vooruit zoeken	PTY SEEK START
AUDIO	Audio					
e	Pauze	Pauze	VCR pauze *3	Pauze	Pauze	
b	Terug springen			Terug springen	Terug springen	FRQ/TEXT
a	Vooruit springen			Vooruit springen	Vooruit springen	EON
s	Stop	Stop	VCR stop *3	Stop	Stop	
4 TV VOL +	TV volume hoger *2	TV volume hoger *2	TV volume hoger	TV volume hoger *2	TV volume hoger *2	TV volume hoger *2
TV VOL -	TV volume lager *2	TV volume lager *2	TV volume lager	TV volume lager *2	TV volume lager *2	TV volume lager *2
5 TV CH +	TV volgende kanaal *2	TV volgende kanaal *2	TV volgende kanaal	TV volgende kanaal *2	TV volgende kanaal *2	TV volgende kanaal *2
TV CH -	TV vorige kanaal *2	TV vorige kanaal *2	TV vorige kanaal	TV vorige kanaal *2	TV vorige kanaal *2	TV vorige kanaal *2
6 TV MUTE	TV geluid uit *2	TV geluid uit *2	TV geluid uit	TV geluid uit *2	TV geluid uit *2	TV geluid uit *2
7 TITLE	Titel					
8 PRESET/CH u	Hoger	VCR volgende kanaal				Volgende voorkeuzezender (1-8)
PRESET/CH d	Lager	VCR vorige kanaal				Vorige voorkeuzezender (1-8)
j	Links					
i	Rechts					Volgende voorkeuzezender (A-E)
ENTER	Weergave					
9 RETURN	Terug					
O TV INPUT	TV ingang *2	TV ingang *2	TV ingang	TV ingang *2	TV ingang *2	TV ingang *2
A 1-9, 0, +10	Cijfertoetsen	Cijfertoetsen	Cijfertoetsen	Cijfertoetsen	Cijfertoetsen	Voorkeuzezenders (1-8)
B ENT.	Titel/Index	Enter	Enter	Index	Index	
C MENU	Menu					
D DISPLAY	Display		Display	Display	Display	

*1 Deze toets werkt alleen wanneer de originele afstandsbediening van de component in kwestie een POWER (aan/uit) toets heeft.

*2 Met deze toetsen kunt u uw TV bedienen zonder de signaalbron om te schakelen indien de juiste afstandsbedieningscode is ingesteld onder DTV/CBL.

*3 Met deze toetsen kunt u uw videorecorder bedienen zonder de signaalbron om te schakelen indien de juiste afstandsbedieningscode is ingesteld onder VCR.

WIJZIGEN VAN GELUIDSVELD INSTELLINGEN

Wat is een geluidsveld

Wat het meeste bijdraagt aan de rijke, volle tonen van een live voorstelling, zijn de ingewikkelde weerkaatsingen via de wanden van de ruimte. Naast het feit dat deze weerkaatsingen het “live” aspect van het geluid belichamen, vertellen ze ons ook waar de muzikanten zich bevinden en hoe groot de ruimte waar we in zitten is en welke vorm deze heeft.

■ Onderdelen van een geluidsveld

In elke situatie zijn er, naast de door de muzikanten geproduceerde geluiden die onze oren direct bereiken, twee verschillende soorten weerkaatsingen die samen onze waarneming van het geluid bepalen:

Vroege weerkaatsingen

Deze bereiken onze oren het eerst (50 ms – 100 ms na het directe geluid) en zijn slechts door één enkel oppervlak weerkaatst – bijvoorbeeld het plafond of een muur. Deze vroege weerkaatsingen maken het direct waargenomen geluid voor ons helderder.

Natrillingen

Deze worden veroorzaakt door weerkaatsingen via meer dan één oppervlak – muren, plafond, de achterwand van de ruimte – en zijn zo talrijk dat ze samensmelten tot een bijna doorlopende “nagalm”. Deze natrillingen zijn niet richtinggevoelig en maken het directe geluid in onze waarneming minder helder.

Het directe geluid, de vroege weerkaatsingen en de natrillingen samen helpen ons bij het bepalen van onze indruk van de grootte en de vorm van de ruimte en het is deze informatie die door de digitale geluidsveld processor wordt gereproduceerd bij het samenstellen van het geluidsveld.

Als u in de kamer waar u altijd naar uw muziek luistert de juiste vroege weerkaatsingen en natrillingen zou kunnen maken, zou u uw eigen akoestische luisterparadijs kunnen bouwen. U zou de akoestiek van uw kamer kunnen veranderen in die van een concertzaal, een danshol of in die van vrijwel elke ruimte die u zich zou kunnen indenken. Deze kunst om zelf geluidsvelden samen te stellen is precies wat YAMAHA nu heeft bereikt met de digitale geluidsveld processor.

Veranderen van instellingen

U kunt een goede geluidskwaliteit bereiken met de fabrieksinstellingen. U hoeft deze begininstellingen niet te veranderen, maar u kunt dat wel doen wanneer u de weergave beter wilt proberen aan te passen aan de specifieke omstandigheden in uw kamer.

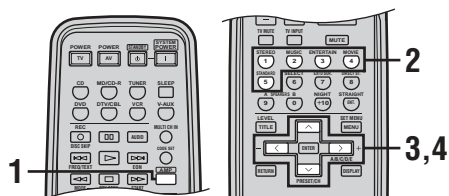

1 Druk op AMP.



2 Selecteer het geluidsveldprogramma waarvan u de instellingen wilt wijzigen.

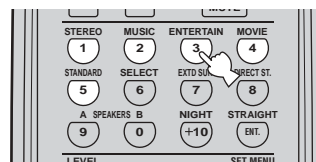

3 Druk op u / d en selecteer de parameters.

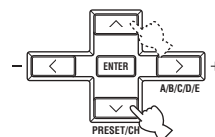

4 Druk op j / i om de huidige waarde voor deze parameter te wijzigen.

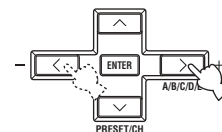

5 Als u j / i ingedrukt houdt bij het wijzigen van parameterwaarden, zal de aangegeven waarde op het display op het voorpaneel even stil houden bij de fabrieksinstelling.

5 Herhaal de stappen 2 t/m 4 indien u nog andere parameters voor dit programma wilt veranderen.

Opmerking

U kunt geen parameterwaarden wijzigen wanneer de "MEMORY GUARD" beveiliging is ingeschakeld (ON). Als u toch parameterwaarden wilt wijzigen, dient u "MEMORY GUARD" op OFF te zetten (zie bladzijde 53).

Geheugen back-up

De geheugen back-up schakeling voorkomt dat de opgeslagen gegevens verloren gaan wanneer het toestel uit (standby) staat, wanneer de stekker uit het stopcontact is, of wanneer de stroomvoorziening tijdelijk wordt onderbroken door een stroomstoring. Als de stroomvoorziening echter langer dan een week onderbroken wordt, zullen de parameterwaarden terugkeren naar hun fabrieksinstellingen. In een dergelijk geval zult u de parameterwaarden opnieuw moeten wijzigen.

■ Parameters terugzetten op hun fabrieksinstelling

Gebruik PARAM. INI (zie bladzijde 53).

GELUIDSVELD PARAMETER BESCHRIJVINGEN

U kunt de waarden van bepaalde parameters van de digitale geluidsveldprogramma's wijzigen om de weergave aan te passen aan de omstandigheden in uw kamer. Niet alle onderstaande parameters gelden voor alle programma's.

■ DSP LEVEL (DSP niveau)

Functie: Regelt het niveau van alle DSP effectgeluiden binnen een klein bereik.
Omschrijving: Afhankelijk van de akoestiek in uw kamer wilt u mogelijk het DSP effectniveau verhogen of verlagen ten opzichte van het niveau van de directe weergave.
Instelbereik: -6 dB t/m +3 dB

■ INIT. DLY (Aanvankelijke vertraging)

Functie: Wijzigt de schijnbare afstand tot de geluidsbron door het verschil te regelen tussen het moment dat de luisteraar het directe geluid hoort en wanneer hij of zij de eerste weerkaatsing daarvan hoort.
Omschrijving: Hoe kleiner deze waarde, hoe dichter de geluidsbron bij de luisteraar lijkt te zijn. Hoe groter deze waarde, hoe verder weg het lijkt. Gebruik een kleine waarde voor een kleine kamer. Gebruik een grotere waarde voor een grote kamer.
Instelbereik: 1 t/m 99 msec

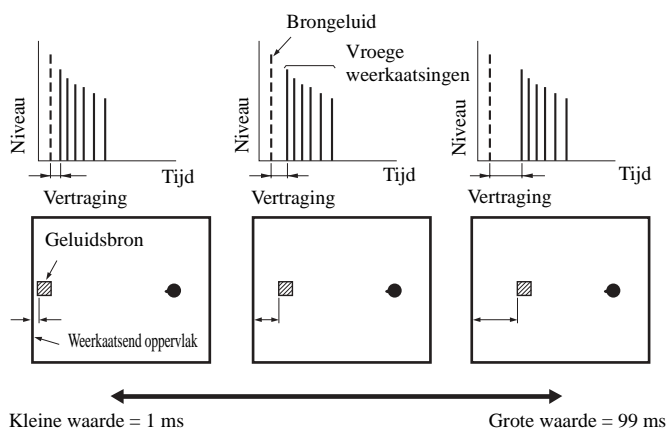

Voor 2ch Stereo:

■ DIRECT (Direct)

Functie: Passeert de decoders en DSP processors van dit toestel voor pure High-Fidelity weergave van 2-kanaals analog bronmateriaal. De AUTO instelling werkt alleen wanneer BASS en TREBLE zijn ingesteld op 0 dB.
Instelmogelijkheden: **AUTO**, **OFF**

Opmerkingen

- Wanneer er multi-kanaals signalen (Dolby Digital en DTS) binnenkomen, zullen deze worden teruggemengd naar 2 kanalen en worden weergegeven via de linker en rechter voor-luidsprekers.
- Wanneer "BASS OUT" op BOTH staat, of wanneer "FRONT" op SMALL staat en "BASS OUT" op SWFR, zullen de lage tonen in de linker en rechter voorkanalen naar de subwoofer worden gestuurd.

Voor 6ch Stereo:

Functie: Deze parameters regelen het volumeniveau voor elk kanaal in de 6-kanaals stereo weergavefunctie.
 Instelbereik: 0 t/m 100%

- **CT LEVEL (Midden niveau)**
- **SL LEVEL (Linker surround niveau)**
- **SR LEVEL (Rechter surround niveau)**
- **SB LEVEL (Surround-achter niveau)**

Voor PRO LOGIC IIx Music en PRO LOGIC II Music:■ **PANORAMA (Panorama)**

Functie: Stuurt stereosignalen naar de surround-luidsprekers zowel als naar de voor-luidsprekers voor een omhullend effect.
 Instelmogelijkheden: **OFF**, **ON**

■ **DIMENSION (Dimensie)**

Functie: Zorgt voor een graduele aanpassing van het geluidsveld naar voren of naar achteren.
 Instelbereik: -3 (naar achteren) t/m +3 (naar voren), de begininstelling is STD (standaard).

■ **CT WIDTH (Midden breedte)**

Functie: Regelt het middengeluidsveld via alle drie de voor-luidsprekers. Een grotere waarde breidt het middenveld uit in de richting van de linker en rechter voor-luidsprekers.
 Instelbereik: 0 (geluid voor het middenkanaal wordt alleen maar weergegeven via de midden-luidspreker) t/m 7 (het middenkanaal wordt helemaal via de linker en rechter voor-luidsprekers weergegeven)
 Begininstelling: 3

Opmerking

Deze parameter kan alleen worden ingesteld wanneer SUR. STANDARD is geselecteerd.

Voor DTS Neo:6 Music:■ **C. IMAGE (Middenbeeld)**

Functie: Regelt het middengeluidsveld via alle drie de voor-luidsprekers.
 Instelbereik: 0 t/m 1,0
 Begininstelling: 0,3

Opmerking

Deze parameter kan alleen worden ingesteld wanneer SUR. STANDARD is geselecteerd.

OPLOSSEN VAN PROBLEMEN

Raadpleeg de tabel hieronder wanneer het toestel niet naar behoren functioneert. Als het probleem niet hieronder vermeld staat, of als de aanwijzingen het probleem niet verhelpen, zet het toestel dan uit (standby), haal de stekker uit het stopcontact en neem contact op met uw dichtstbijzijnde YAMAHA dealer of servicecentrum.

■ Algemeen

Probleem	Oorzaak	Oplossing	Raadpleeg bladzijde
Het toestel gaat niet aan wanneer u op STANDBY/ON (of SYSTEM POWER) drukt, of gaat direct weer uit (standby) zodra de stroom wordt ingeschakeld.	Het netsnoer of de stekker is niet of niet goed aangesloten.	Sluit het netsnoer op de juiste manier aan.	—
	De instelling voor de impedantie is niet correct.	Stel de impedantie in zodat deze overeenkomt met die van uw luidsprekers.	56
	De beveiliging is in werking getreden.	Controleer of alle luidsprekerbedrading, op het toestel en op de luidsprekers zelf, op de juiste manier is aangesloten en dat de draden geen contact maken met andere dingen dan de bijbehorende aansluitingen.	12-13
	Het toestel heeft blootgestaan aan een sterke, externe elektrische schok (bijvoorbeeld een blikseminslag of een ontlading van statische elektriciteit).	Zet het toestel uit (standby), haal de stekker uit het stopcontact, wacht 30 seconden voor u de stekker weer terug doet en probeer het toestel vervolgens weer gewoon te gebruiken.	—
Geen geluid	In- of uitgangskabels niet op de juiste manier aangesloten.	Sluit de bedrading op de juiste manier aan. Als dit het probleem niet verhelpt, is het mogelijk dat er iets mis is met de kabels.	15-18
	De ingangsfunctie staat op DTS of ANALOG.	Selecteer AUTO.	31
	Er is geen geschikte signaalbron geselecteerd.	Selecteer een geschikte signaalbron met INPUT, MULTI CH INPUT (of MULTI CH IN op de afstandsbediening) of de ingangsketozetetsen.	25
	De luidsprekers zijn niet goed aangesloten.	Sluit de luidsprekers op de juiste manier aan.	12
	De te gebruiken voor-luidsprekers zijn niet op de juiste manier geselecteerd.	Selecteer de voor-luidsprekers met SPEAKERS A en/of B.	25
	Het volume staat uit.	Zet het volume hoger.	—
	De geluidswaerage is tijdelijk uitgeschakeld.	Druk op MUTE of op een andere bedieningstoets voor dit toestel om de geluidswaerage te herstellen en het volume te kunnen regelen.	26
	De ingangsfunctie staat op ANALOG maar er wordt een DTS gecodeerd bronsignaal weergegeven.	Wijzig de instelling voor de ingangsfunctie naar AUTO of DTS.	31
	Er worden van een signaalbron signalen ontvangen die niet door dit toestel weergegeven kunnen worden, bijvoorbeeld een CD-ROM.	Gebruik een signaalbron waarvan de signalen wel door dit toestel kunnen worden gereproduceerd.	—

Probleem	Oorzaak	Oplossing	Raadpleeg bladzijde
Het geluid valt plotseling uit.	De beveiliging is in werking getreden vanwege kortsluiting enz.	Controleer of de impedantie correct is ingesteld.	56
		Controleer of de luidsprekerbedrading nergens kortsluiting maakt en zet vervolgens het toestel weer aan.	—
	De slaaptimer heeft het toestel uitgeschakeld.	Zet het toestel aan en speel de gewenste signaalbron weer af.	—
	De geluidsweergave is tijdelijk uitgeschakeld.	Druk op MUTE om de geluidsweergave te herstellen.	26
Alleen de luidspreker aan de ene kant doet het.	Bedrading niet op de juiste manier aangesloten.	Sluit de bedrading op de juiste manier aan. Als dit het probleem niet verhelpt, is het mogelijk dat er iets mis is met de kabels.	12
	Onjuiste balans ingesteld via het SET MENU.	Wijzig de SP LEVEL instellingen.	51
Er wordt alleen flink geluid geproduceerd door de midden-luidspreker.	Wanneer er een mono bronsignaal wordt weergegeven met een CINEMA DSP programma, zal dit signaal via het middenkanaal worden weergegeven, terwijl alleen eventuele door het programma toegevoegde effecten via de voor- en surround-luidsprekers worden geproduceerd.		
Geen geluid uit de effect-luidsprekers.	De geluidsveldprogramma's zijn uitgeschakeld.	Kies STRAIGHT om de effecten in te schakelen.	31
	U gebruikt een signaalbron of een programmacombinatie waarbij niet via alle kanalen geluid wordt geproduceerd.	Probeer een ander geluidsveldprogramma.	27, 43
Geen geluid uit de midden-luidspreker.	Het uitgangsniveau van de midden-luidspreker staat op een te lage waarde.	Stel het niveau van de midden-luidspreker hoger in.	51
	"CENTER" in het SET MENU staat op NONE.	Selecteer de juiste instelling voor uw midden-luidspreker.	50
	Eén van de HiFi DSP programma's (uitgezonderd 6ch Stereo) is geselecteerd.	Probeer een ander geluidsveldprogramma.	27, 43
Geen geluid uit de surround-luidsprekers.	Het uitgangsniveau van de surround-luidsprekers staat op een te lage waarde.	Stel het niveau van de surround-luidsprekers hoger in.	51
	"SUR. LR" in het SET MENU staat op NONE.	Selecteer de juiste instelling voor de linker en rechter surround-luidsprekers.	50
	Er wordt een mono bronsignaal afgespeeld met STRAIGHT.	Druk op STRAIGHT (EFFECT) om de geluidsveldeffecten in te schakelen.	—
Geen geluid uit de surround achter-luidspreker.	"SUR. LR" in het SET MENU staat op NONE.	Als NONE is ingesteld voor de linker en rechter surround-luidsprekers, zal de surround achter-luidspreker automatisch ook op NONE worden ingesteld. Selecteer de juiste instelling voor uw surround-luidsprekers.	50
	"SUR. B" in het SET MENU staat op NONE.	Selecteer LRG of SML.	50
Geen geluid uit de subwoofer.	"BASS OUT" staat op FRONT in het SET MENU terwijl er een Dolby Digital of DTS signaal wordt weergegeven.	Selecteer SWFR of BOTH.	50
	"BASS OUT" in het SET MENU staat op SWFR of FRONT terwijl er een 2-kanaals bronsignaal wordt weergegeven.	Selecteer BOTH.	50
	Het bronsignaal bevat geen zeer lage tonen.		

Probleem	Oorzaak	Oplossing	Raadpleeg bladzijde
Er kunnen geen Dolby Digital of DTS bronnen worden weergegeven. (De Dolby Digital of DTS indicator op het display op het voorpaneel licht niet op.)	De aangesloten component is niet correct ingesteld voor het produceren van Dolby Digital of DTS digitale signalen.	Volg de handleiding van de apparatuur in kwestie en maak de vereiste instellingen.	—
	De ingangsfunctie staat op ANALOG.	Wijzig de instelling voor de ingangsfunctie naar AUTO of DTS.	31
U hoort een zeker “gebrom”.	Bedrading niet op de juiste manier aangesloten.	Steek de stekkers goed in de aansluitingen. Als dit het probleem niet verhelpt, is het mogelijk dat er iets mis is met de kabels.	—
Het volume kan niet worden verhoogd, of het geluid klinkt vervormd.	De op de OUT (REC) aansluitingen van dit toestel aangesloten component staat uit.	Zet de betreffende component aan.	—
Geluidseffecten worden niet opgenomen.	Het is niet mogelijk door het toestel toegevoegde effecten op te nemen met aangesloten opname-apparatuur.		
Er kan niet worden opgenomen door digitale opname-apparatuur die is aangesloten op de DIGITAL OUTPUT aansluiting van dit toestel.	De signaalbron waarvan u wilt opnemen is niet aangesloten op de DIGITAL INPUT aansluitingen van dit toestel.	Sluit de signaalbron aan op de DIGITAL INPUT aansluitingen.	14-18
	Sommige componenten kunnen geen Dolby Digital of DTS bronmateriaal opnemen.		
Er kan niet worden opgenomen door analoge opname-apparatuur die is aangesloten op de AUDIO OUT aansluitingen.	De signaalbron waarvan u wilt opnemen is niet aangesloten op de analoge AUDIO IN aansluitingen.	Sluit de signaalbron aan op de analoge AUDIO IN aansluitingen.	14-18
Sommige instellingen en geluidsveld parameters van dit toestel kunnen niet meer worden gewijzigd.	“MEMORY GUARD” in het SET MENU staat op ON.	Selecteer OFF.	53
Het toestel functioneert niet naar behoren.	De interne microcomputer is vastgelopen door een externe elektrische schok (bijvoorbeeld blikseminslag of ontlading van statische elektriciteit) of door een te laag voltage van de stroomvoorziening.	Haal de stekker uit het stopcontact en doe hem na ongeveer 30 seconden weer terug.	—
“CHECK SP WIRES” zal op het display op het voorpaneel verschijnen.	De luidsprekerbedrading maakt kortsluiting.	Controleer of alle luidsprekerkabels op de juiste manier zijn aangesloten.	12
U ondervindt storing van digitale of hoogfrequente apparatuur, of van dit toestel.	Dit toestel staat te dicht bij de digitale of hoogfrequente apparatuur.	Zet het toestel verder bij dergelijke apparatuur vandaan.	—
De beeldweergave wordt gestoord.	De videobron maakt gebruik van gescremblede of gecodeerde signalen om kopiëren tegen te gaan.		
Het toestel gaat plotseling uit (standby).	De interne temperatuur is te hoog opgelopen en de oververhittingsbeveiliging is in werking getreden.	Wacht ongeveer 1 uur tot het toestel afgekoeld is voor u het weer aan zet.	—

■ Tuner

Probleem		Oorzaak	Oplossing	Raadpleeg bladzijde
FM	Veel ruis in de FM stereo-ontvangst.	Dit probleem is inherent aan FM stereo-uitzendingen wanneer de zender te ver weg is of het ontvangstsignaal dat binnenkomt via de antenne niet sterk genoeg is.	Controleer de aansluitingen van de antenne. Probeer een hoogwaardige richtingsgevoelige FM antenne. Stem met de hand af.	19 34
	Er is vervorming en ook een betere FM antenne zorgt niet voor een betere ontvangst.	U ondervindt interferentie doordat hetzelfde signaal op verschillende manieren ontvangen wordt.	Verander de opstelling van de antenne zodat u van deze interferentie geen last meer hebt.	—
	Er kan niet automatisch worden afgestemd op de gewenste zender.	Het radiosignaal is te zwak.	Probeer een hoogwaardige richtingsgevoelige FM antenne. Stem met de hand af.	19 34
	Er kan niet langer worden afgestemd op eerder voorgeprogrammeerde zenders.	Het toestel is te lang zonder stroom geweest.	Programmeer de zenders opnieuw.	34
AM	Er kan niet automatisch worden afgestemd op de gewenste zender.	Het signaal is te zwak of de antenne is los.	Controleer de aansluitingen van de AM ringantenne en stel deze zo op dat u de beste ontvangst verkrijgt. Stem met de hand af.	— 34
	U hoort doorlopend gekraak en gesis.	Deze geluiden kunnen het gevolg zijn van bliksem, TL verlichting, motoren, thermostaten en andere elektrische apparatuur.	Gebruik een buitenantenne en een goede aarding. Dit kan in sommige gevallen helpen, maar het blijft moeilijk om alle storingsbronnen te elimineren.	—
	U hoort gezoem en gefluit.	Er wordt in de buurt van het toestel een TV gebruikt.	Zet dit toestel verder bij de TV vandaan.	—

■ Afstandsbediening

Probleem	Oorzaak	Oplossing	Raadpleeg bladzijde	
De afstandsbediening werkt niet of niet naar behoren.	Te ver weg of onder te scherpe hoek gebruikt.	De afstandsbediening werkt binnen een maximaal bereik van 6 m en binnen een hoek van 30 graden ten opzichte van loodrecht op het voorpaneel.	7	
	Direct zonlicht of sterke verlichting (vooral van TL lampen enz.) valt op de sensor voor de afstandsbediening van dit toestel.	Stel het toestel anders op.	—	
	De batterijen raken leeg.	Vervang alle batterijen.	3	
	De afstandsbedieningscode is niet goed ingesteld.		Stel de afstandsbedieningscode op de juiste manier in met behulp van de "LIJST MET AFSTANDBEDIENINGSCODES" aan het eind van deze handleiding.	58
			Probeer een andere code voor dezelfde afstandsbediening met behulp van de "LIJST MET AFSTANDBEDIENINGSCODES" aan het eind van deze handleiding.	58
Ook als de juiste afstandsbedieningscode is ingesteld is het mogelijk dat bepaalde modellen niet goed reageren op de afstandsbediening.				

TERUGZETTEN OP DE FABRIEKINSTELLINGEN

Als u om de één of andere reden alle instellingen van uw toestel wilt terugzetten op de fabrieksinstellingen, dient u als volgt te werk te gaan. Via deze procedure worden ALLE instellingen teruggezet, inclusief die van het SET MENU, niveaus, toewijzingen en voorgeprogrammeerde zenders.

U moet het toestel eerst uit (standby) zetten.

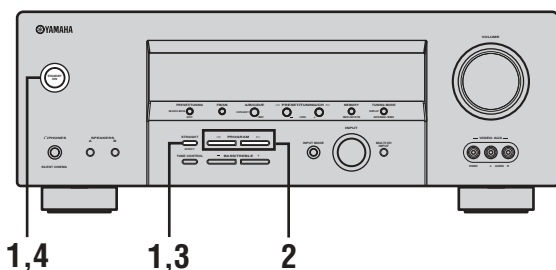

4 Druk op **STANDBY/ON** om uw keuze te bevestigen.



Als u “RESET” heeft geselecteerd, zal het toestel worden teruggezet op de fabrieksinstellingen en vervolgens uit (standby) gaan.

Als u “CANCEL” heeft geselecteerd, zal het toestel uit (standby) gaan zonder dat de instellingen worden teruggezet.

1 Houd, terwijl het toestel uit (standby) staat, **STRAIGHT (EFFECT)** op het voorpaneel ingedrukt en druk op **STANDBY/ON**.

Het uitgebreid setup menu zal verschijnen op het display op het voorpaneel verschijnen.



Houd ingedrukt en druk op



Om de initialisatie af te breken zonder wijzigingen aan te brengen, dient u op **STANDBY/ON** te drukken.

2 Druk herhaaldelijk op **PROGRAM | /h** om door het menu te bladeren en selecteer “PRESET”.



3 Druk op **STRAIGHT (EFFECT)** om de gewenste instelling te selecteren.



RESET Terugzetten van het toestel op de fabrieksinstellingen.

CANCEL Om het terugzetten te annuleren zonder wijzigingen aan te brengen.

Audioformaten

■ Dolby Digital

Dolby Digital is een digitaal surroundsysteem met volledig van elkaar gescheiden multikanaals audio. Met 3 voorkanalen (links, midden en rechts), en 2 surround-stereokanalen biedt Dolby Digital in totaal 5 audiokanalen met het volle frequentiebereik. Met een extra kanaal speciaal voor de lage tonen, het zogenaamde LFE (Lage Frequentie Effect) kanaal, biedt dit systeem in totaal 5.1 kanalen (het LFE kanaal wordt als 0.1 kanaal geteld). Door 2-kanaals stereo voor de surround-luidsprekers te gebruiken is er een betere weergave van bewegende geluidsbronnen en een beter geheel surroundeffect mogelijk dan bij Dolby Surround. Het grote dynamische bereik (van het zachtste tot het hardste geluid wat nog kan worden weergegeven) van de 5 kanalen met het volle frequentiebereik en de preciese plaatsing van het geluid door de digitale verwerking biedt de luisteraar een ongehoord realistische weergave. Met dit toestel kunt u zelf kiezen wat voor weergave u wilt horen, van mono tot 5.1 kanaals weergave, u vraagt, wij draaien.

■ Dolby Digital EX

Dolby Digital EX creëert 6 kanalen met het volledige frequentiebereik van 5.1-kanaals bronmateriaal. Dit wordt bereikt met een matrix decoder die 3 surroundkanalen samenstelt uit de gegevens voor de 2 surroundkanalen uit de oorspronkelijke opnamen. Voor de beste resultaten moet Dolby Digital EX gebruikt worden met filmsoundtracks die zijn opgenomen in Dolby Digital Surround EX. Met dit extra kanaal krijgt u een betere en meer dynamische weergave van bewegende geluidsbronnen, vooral bij zogenaamde “fly-over” en “fly-around” effecten.

■ Dolby Pro Logic II

Dolby Pro Logic II is een verbeterde decoderingstechniek voor de grote hoeveelheid aan bestaand Dolby Surround materiaal. Deze nieuwe technologie maakt gescheiden 5-kanaals weergave mogelijk met 2 voorkanalen, links en rechts, 1 middenkanaal en 2 surroundkanalen, links en rechts (in plaats van slechts 1 surroundkanaal bij conventionele Pro Logic weergave). Naast de Movie stand is er ook een Music stand en een Game stand voor 2-kanaals bronmateriaal.

■ Dolby Pro Logic IIx

Dolby Pro Logic IIx is een nieuwe technologie die gescheiden multikanaals weergave mogelijk maakt van 2-kanaals of multikanaals bronmateriaal. Er is een Music stand voor muziek, een Movie stand voor films (alleen voor 2-kanaals bronmateriaal) en een Game stand voor spelletjes.

■ Dolby Surround

Dolby Surround maakt gebruik van een 4-kanaals analog opnamesysteem voor de reproductie van realistische en dynamische geluidseffecten: 2 voorkanalen, links en rechts (stereo), een middenkanaal voor gesproken tekst (mono) en een surroundkanaal voor speciale geluidseffecten (mono). Het surroundkanaal geeft alleen geluiden binnen een beperkt frequentiebereik weer. Dolby Surround wordt veel gebruikt op videobanden en laserdiscs en ook wel bij TV en kabelprogramma's. De in dit toestel ingebouwde Dolby Pro Logic decoder maakt gebruik van een digitale signaalverwerking die automatisch het volume van de verschillende kanalen stabiliseert om de richtingsgevoeligheid en de weergave van bewegende geluidsbronnen te verbeteren.

■ DTS 96/24

DTS 96/24 biedt een ongekend hoog niveau audiokwaliteit voor multikanaals weergave van DVD-Video en is volledig compatibel met alle vroegere DTS decoders. “96” refereert aan de 96 kHz bemonsteringsfrequentie (vergeleken met een normale waarde van 48 kHz). “24” refereert aan de gebruikte codelengte van 24 bits. DTS 96/24 biedt een geluidskwaliteit die vergelijkbaar is met die van de originele 96/24 masteropnamen, en 96/24 5.1-kanaals weergave met video van hoge kwaliteit voor muziekprogramma's zowel als speelfilms op DVD-video.

■ DTS (Digital Theater Systems) Digital Surround

DTS digitale surroundweergave is ontwikkeld om de analoge filmsoundtracks te vervangen door een 6-kanaals digitale soundtrack en is over de hele wereld bezig aan opmars in de bioscoop. Digital Theater Systems Inc. heeft tevens een thuisbioscoopstelsel ontwikkeld zodat u gewoon thuis kunt profiteren van de verblijvende DTS digitale surroundweergave. Dit systeem produceert vrijwel vervormingsvrije 6-kanaals weergave (technisch gesproken, linker, rechter en midden voorkanalen, 2 surroundkanalen, plus een LFE 0.1 kanaal voor de subwoofer, dus anders gezegd 5.1 kanalen). Dit toestel is uitgerust met een DTS-ES decoder die 6.1-kanaals weergave mogelijk maakt door uit bestaand 5.1-kanaals bronmateriaal een surround-achterkanaal te destilleren.

■ Neo:6

Neo:6 bewerkt conventioneel 2-kanaals bronmateriaal voor 6-kanaals weergave met een speciale decoder. Hierdoor wordt weergave mogelijk met kanalen met het volle bereik en met een verbeterde kanaalscheiding, zoals bij weergave van digitale signalen met gescheiden kanalen. Er zijn twee standen; “Music” voor weergave van muziek en “Cinema” voor films.

Geluidsveldprogramma's

■ CINEMA DSP

Omdat de Dolby Surround en DTS systemen oorspronkelijk bedoeld waren voor de bioscoop, werken deze systemen het best in een theatrale ruimte met een heleboel luidsprekers opgesteld voor het maximale akoestische effect. Maar de omstandigheden bij mensen thuis, de afmetingen van de kamer, het materiaal waar de muur van gemaakt is, het aantal luidsprekers enz., zijn zo verschillend, dat de weergave ook anders wordt. Op basis van een massa in het echt gemeten gegevens maken nu de YAMAHA CINEMA DSP programma's gebruik van de origineel door YAMAHA ontwikkelde geluidsveldtechnologie om in combinatie met Dolby Pro Logic, Dolby Digital en DTS systemen te komen tot een zo goed mogelijke benadering in uw huiskamer van de audiovisuele ervaring die tot nog toe alleen in de bioscoop gerealiseerd kon worden.

■ SILENT CINEMA

YAMAHA heeft een natuurlijk en realistisch DSP geluidsveldprogramma ontwikkeld voor hoofdtelefoons. Voor elk apart geluidsveld zijn parameters voor weergave via een hoofdtelefoon opgenomen zodat alle geluidsveldprogramma's natuurgetrouw kunnen worden weergegeven.

■ Virtual CINEMA DSP

YAMAHA heeft een Virtual CINEMA DSP geluidsveldprogramma ontwikkeld dat u ook zonder daadwerkelijke surround-luidsprekers in staat stelt te profiteren van DSP surroundeffecten door middel van virtuele surround-luidsprekers. U kunt Virtual CINEMA DSP zelfs gebruiken op een minimaal systeem met slechts twee luidsprekers zonder midden-luidspreker.

Audio informatie

■ ITU-R

ITU-R is de radio-communicatie afdeling van de ITU (International Telecommunication Union). De ITU-R beveelt een standaard luidspreker-opstelling aan die vaak wordt gebruikt in professionele luisterruimtes, in het bijzonder bij het masteren van opnamen.

■ LFE 0.1 kanaal

Dit kanaal is speciaal bedoeld voor de weergave van zeer lage tonen. Het frequentiebereik voor dit kanaal is 20 Hz t/m 120 Hz. Dit kanaal wordt meestal als 0.1 geteld omdat niet het volledige frequentiebereik wordt weergegeven, zoals de andere 5/6 kanalen in een Dolby Digital of DTS 5.1/6.1-kanaals systeem.

■ PCM (Lineair PCM)

Lineair PCM is een signaalformaat voor het ongecomprimeerd digitaliseren, opnemen en overbrengen van analoge audiosignalen. Dit wordt gebruikt als opnamemethode van CD's en DVD audio. Het PCM systeem maakt gebruik van een techniek waarmee het analoge signaal zeer vaak per seconde wordt gemeten. De afkorting staat voor "Puls Code Modulatie", het analoge signaal wordt gecodeerd als pulsjes en dan gemoduleerd voor opname.

■ Bemonsteringsfrequentie en aantal kwantisatiebits

Bij het digitaliseren van een analoge audiosignaal wordt het aantal keren dat het signaal per seconde wordt gemeten de bemonsteringsfrequentie genoemd en de gedetailleerdheid waarmee het geluid in een numerieke waarde wordt omgezet, het aantal kwantisatiebits. Het frequentiebereik dat kan worden weergegeven is gebaseerd op de bemonsteringsfrequentie, terwijl het dynamisch bereik, het verschil tussen het zachtste en het hardste geluid, bepaald wordt door het aantal kwantisatiebits. In principe is het zo dat hoe hoger de bemonsteringsfrequentie is, hoe groter het aantal tonen is dat kan worden weergegeven, en hoe hoger het aantal kwantisatiebits is, hoe precieser het geluidsniveau kan worden gereproduceerd.

Videosignaal informatie

■ **Component videosignaal**

In een component video systeem wordt het videosignaal gescheiden in een Y signaal voor de luminantie en in P_b en P_r signalen voor de kleuren. Dit systeem zorgt voor een betere kleurweergave omdat elk van deze signalen onafhankelijk is van de andere. Componentsignalen worden ook wel "kleurverschilsignalen" genoemd omdat het luminantiesignaal wordt afgetrokken van het kleursignaal.

U heeft een monitor met component ingangsaansluitingen nodig om component videosignalen te kunnen weergeven.

■ **Composiet videosignaal**

Een composiet videosignaal bestaat uit alle drie de basiselementen van het videobeeld: kleur, helderheid en synchronisatiegegevens. Een composiet video-aansluiting op een videocomponent geeft deze drie elementen gecombineerd door.

■ **S-videosignaal**

In een S-video systeem wordt het videosignaal dat normaal via een enkele kabel zou worden doorgegeven gescheiden in een Y signaal voor de luminantie en een C signaal voor de kleur en doorgegeven via speciale S-video aansluitingen. Gebruik van een S VIDEO aansluiting vermindert signaalverslechtering bij lange verbindingen en zorgt voor een betere beeldkwaliteit.

TECHNISCHE GEGEVENS

AUDIO GEDEELTE

- Minimum RMS uitgangsvermogen voor, midden, surround, surround-achter
20 Hz t/m 20 kHz, 0,06% THV, 8 Ω 85 W
- Maximum vermogen (EIAJ)
[Modellen voor Azië, Korea en algemene modellen]
1 kHz, 10% THV, 8 Ω 125 W
- Dynamisch vermogen (IHF)
8/6/4/2 Ω 115/150/185/230 W
- DIN standaard uitgangsvermogen
[Modellen voor het V.K. en Europa]
1 kHz, 0,7% THV, 4 Ω 130 W
- IEC uitgangsvermogen
[Modellen voor het V.K., Europa en Azië]
1 kHz, 0,06% THV, 8 Ω 95 W
- Dempingsfactor (IHF)
20 Hz t/m 20 kHz, 8 Ω 120 of meer
- Frequentierespons
CD aansluiting naar L/R voor 10 Hz t/m 100 kHz, -3 dB
- Totale harmonische vervorming
CD, enz. naar L/R voor (20 Hz t/m 20 kHz, 40 W, 8 Ω)
..... 0,06% of minder
- Signaal-ruis verhouding (IHF-A netwerk)
CD (250 mV) naar L/R voor, Effect uit 100 dB of meer
- Restruis (IHF-A netwerk)
L/R voor 150 µV of minder
- Kanaalscheiding (1 kHz/10 kHz)
CD (5,1 kΩ afgesloten) naar L/R voor 60 dB/45 dB of meer
- Toonregeling (L/R voor)
BASS versterking/drempel ±10 dB/60 Hz
TREBLE versterking/drempel ±10 dB/20 kHz
- Hoofdtelefoon uitgangsvermogen 150 mV/100 Ω
- Ingangsgoedigheid/ingangsimpedantie
CD, enz. 200 mV/47 kΩ
MULTI CH INPUT 200 mV/47 kΩ
- Uitgangsniveau/uitgangsimpedantie
REC OUT 200 mV/1,2 kΩ
SUBWOOFER 4 V/1,2 kΩ

VIDEO GEDEELTE

- Videosignaaltype PAL/NTSC
- Signaal-ruis verhouding 50 dB of meer
- Frequentierespons (MONITOR OUT)
Composiet, S-Video 5 Hz t/m 10 MHz, -3 dB
Component 5 Hz t/m 60 MHz, -3 dB

FM GEDEELTE

- Afstembereik
[Modellen voor de V.S. en Canada] 87,5 t/m 107,9 MHz
[Modellen voor Azië en algemene modellen]
..... 87,5/87,50 t/m 108,0/108,00 MHz
[Overige modellen] 87,50 t/m 108,00 MHz
- Bruikbare gevoeligheid (IHF) 1,0 µV (11,2 dBf)
- Signaal-ruis verhouding (IHF)
Mono/Stereo 76 dB/70 dB
- Harmonische vervorming (1 kHz)
Mono/Stereo 0,2%/0,3%
- Stereoscheiding (1 kHz) 42 dB
- Frequentierespons 20 Hz t/m 15 kHz, +0,5, -2 dB

AM GEDEELTE

- Afstembereik
[Modellen voor de V.S. en Canada] 530 t/m 1710 kHz
[Modellen voor Azië en algemene modellen]
..... 530/531 t/m 1710/1611 kHz
[Overige modellen] 531 t/m 1611 kHz
- Bruikbare gevoeligheid 300 µV/m

ALGEMEEN

- Stroomvoorziening
[Modellen voor de V.S. en Canada]
..... 120 V, 60 Hz wisselstroom
[Modellen voor Australië] 240 V, 50 Hz wisselstroom
[Modellen voor Korea] 220 V, 60 Hz wisselstroom
[Modellen voor het V.K. en Europa]
..... 230 V, 50 Hz wisselstroom
[Algemene modellen]
..... 110/120/220/230-240 V, 50/60 Hz wisselstroom
[Modellen voor Azië] 220/230-240 V, 50/60 Hz wisselstroom
- Stroomverbruik
[Modellen voor de V.S. en Canada] 350 W/440 VA
[Overige modellen] 360 W
- Stroomverbruik Uit (standby) 0,1 W of minder
- Netstroomaansluitingen
[Modellen voor het V.K. en Australië]
..... 1 (Totaal 100 W maximum)
[Modellen voor het V.K. en Australië]
..... 2 (Totaal 100 W maximum)
[Modellen voor Europa, Azië en algemene modellen]
..... 2 (Totaal 50 W maximum)
- Afmetingen (b x h x d) 435 x 161 x 416 mm
- Gewicht 11 kg

ПРЕДУПРЕЖДЕНИЕ: ВНИМАТЕЛЬНО ИЗУЧИТЕ ЭТО ПЕРЕД ИСПОЛЬЗОВАНИЕМ АППАРАТА.

- 1 Для обеспечения наилучшего результата, пожалуйста, внимательно изучите данную инструкцию. Храните ее в безопасном месте для будущих справок.
- 2 Данную систему следует устанавливать в хорошо проветриваемых, прохладных, сухих, чистых местах, не подвергающихся прямому воздействию солнечных лучей, вдали от источников тепла, вибрации, пыли, влажности и/или холода. Для достаточной вентиляции, следует оставить свободным минимальное пространство 30 см сверху, 20 см слева и справа, и 20 см сзади от данного аппарата.
- 3 Во избежание шумов и помех, данный аппарат следует размещать на некотором расстоянии от других электрических приборов, двигателей, или трансформаторов.
- 4 Во избежание накопления влаги внутри данного аппарата, что может вызвать электрошок, пожар, привести к поломке данного аппарата, и/или представлять угрозу жизни, не следует размещать данный аппарат в среде, подверженной резким изменениям температуры с холодной на жаркую, или в среде с повышенной влажностью (например, в комнате с увлажнителем воздуха).
- 5 Не устанавливайте данный аппарат в местах, где есть риск падения других посторонних объектов на данный аппарат, и/или где данный аппарат может подвергнуться попаданию капель или брызгов жидкостей. На крышке данного аппарата, не следует располагать:
 - Другие компоненты, так как это может привести к поломке и/или отцветиванию поверхности данного аппарата.
 - Горящие объекты (например, свечи), так как это может привести к пожару, поломке данного аппарата, и/или представлять угрозу жизни.
 - Емкости с жидкостями, так как при их падении, жидкости могут вызвать поражение пользователя электрическим током и/или привести к поломке данного аппарата.
- 6 Во избежание прерывания охлаждения данного аппарата, не следует покрывать данный аппарат газетой, скатертью, занавеской и т.д. Повышение температуры внутри данного аппарата может привести к пожару, поломке данного аппарата, или представлять угрозу жизни.
- 7 Пока все соединения не завершены, не следует подключать данный аппарат к розетке.
- 8 Не используйте данный аппарат, установив его верхней стороной вниз. Это может привести к перегреву и возможной поломке.
- 9 Не применяйте силу по отношению к переключателям, ручкам и/или проводам.
- 10 При отсоединении силового кабеля питания от розетки, вытягивайте его, удерживая за вилку; ни в коем случае не тяните кабель.
- 11 Не применяйте различные химические составы для очистки данного аппарата; это может привести к разрушению покрывающего слоя. Используйте чистую сухую ткань.
- 12 Используйте данный аппарат с соблюдением напряжения, указанном на данном аппарате. Использование данного аппарата при более высоком напряжении, превышающем указанное, является опасным, и может стать причиной пожара, поломки данного аппарата, и/или представлять угрозу жизни. YAMANA не несет ответственности за любую поломку или ущерб вследствие использования данного аппарата при напряжении, не соответствующем указанному напряжению.
- 13 Во избежание поломки от молнии, отключите силовую кабель питания от розетки во время электрической бури.
- 14 Не пробуйте модифицировать или починить данный аппарат. При необходимости, свяжитесь с квалифицированным сервис центром YAMANA. Корпус аппарата не должен открываться ни в коем случае.
- 15 Если вы не собираетесь использовать данный аппарат в течение продолжительного промежутка времени (например, во время отпуска), отключите силовую кабель переменного тока от розетки.
- 16 Перед тем как прийти к заключению о поломке данного аппарата, обязательно изучите раздел “ВОЗМОЖНЫЕ НЕИСПРАВНОСТИ И СПОСОБЫ ИХ УСТРАНЕНИЯ”, описывающий часто встречающиеся ошибки во время использования.
- 17 Перед перемещением данного аппарата, установите данный аппарат в режим ожидания нажатием кнопки STANDBY/ON, и отсоедините силовую кабель переменного тока от розетки.

Данный аппарат считается не отключенным от источника переменного тока все то время, пока он подключен к розетке, даже если данный аппарат находится в выключенном положении. Данное положение является режимом ожидания. В этом режиме электропотребление данного аппарата снижается до минимума.

ПРЕДУПРЕЖДЕНИЕ

ВО ИЗБЕЖАНИЕ ПОЖАРА ИЛИ УДАРА ЭЛЕКТРИЧЕСКИМ ТОКОМ, НЕ ПОДВЕРГАЙТЕ ДАННЫЙ АППАРАТ ВОЗДЕЙСТВИЯМ ДОЖДЯ ИЛИ ВЛАГИ.

СОДЕРЖАНИЕ

ВВЕДЕНИЕ

ОПИСАНИЕ	2
ПОДГОТОВКА К ЭКСПЛУАТАЦИИ	3
Поставляемые аксессуары	3
Установка батареек в пульт ДУ	3
СИСТЕМЫ УПРАВЛЕНИЯ И ФУНКЦИИ	4
Фронтальная панель	4
Пульт ДУ	6
Использование пульта ДУ	7
Дисплей фронтальной панели	8
Задняя панель	10

ПОДГОТОВКА

УСТАНОВКА КОЛОНОК	11
Размещение колонок	11
Подключение колонок	12
ПОДКЛЮЧЕНИЯ	14
Перед подключением компонентов	14
Подключение видеокomпонентов	15
Подключение аудиокomпонентов	18
Подключение ЧМ- и АМ-антенн	19
Подключение поставляемого силового кабеля питания	20
Установка импеданса колонок	21
Включение питания	21
ОСНОВНЫЕ НАСТРОЙКИ	22
Использование меню BASIC SETUP	22

ОСНОВНОЕ УПРАВЛЕНИЕ

ВОСПРОИЗВЕДЕНИЕ	25
Основные операции	25
Выбор программ звукового поля	27
Выбор режимов приема	31
НАСТРОЙКА РАДИОПРОГРАММ ДИАПАЗОНА ЧМ/АМ	33
Автоматическая и ручная настройка	33
Предустановка радиостанций	34
Выбор предустановленных радиостанций	36
Замена предустановленных радиостанций	37
Прием радиостанций системы Radio Data System	38
Переключение режима Radio Data System	39
Функция PTY SEEK	40
Функция EON	41
ЗАПИСЬ	42

ПРОГРАММЫ ЗВУКОВОГО ПОЛЯ

ОПИСАНИЕ ПРОГРАММ ЗВУКОВОГО ПОЛЯ	43
Для видеоисточников и кинофильмов	43
Для музыкальных источников	45

ДОПОЛНИТЕЛЬНЫЕ ОПЕРАЦИИ

ДОПОЛНИТЕЛЬНЫЕ ОПЕРАЦИИ	46
Применение таймера сна	46
Настройка уровней колонок вручную	47
МЕНЮ НАСТРОЙКИ (SET MENU)	48
Использование SET MENU	49
1 SOUND MENU	50
2 INPUT MENU	52
3 OPTION MENU	53
МЕНЮ ДОПОЛНИТЕЛЬНЫХ НАСТРОЕК	55
ОПИСАНИЕ ПУЛЬТА ДИСТАНЦИОННОГО УПРАВЛЕНИЯ	57
Зона управления	57
Установка кодов ДУ	58
Управление другими компонентами	59

ДОПОЛНИТЕЛЬНАЯ ИНФОРМАЦИЯ

РЕДАКТИРОВАНИЕ ПАРАМЕТРОВ ЗВУКОВОГО ПОЛЯ	60
Понятие звукового поля	60
Изменение настроек параметров	60
ОПИСАНИЕ ПАРАМЕТРОВ ЗВУКОВОГО ПОЛЯ	62
ВОЗМОЖНЫЕ НЕИСПРАВНОСТИ И СПОСОБЫ ИХ УСТРАНЕНИЯ	64
СБРОС НАСТРОЕК В ИСХОДНЫЕ НАСТРОЙКИ	68
СПРАВОЧНИК	69
Аудиоформаты	69
Программы звукового поля	70
Аудиоинформация	70
Информация о видеосигнале	71
ТЕХНИЧЕСКИЕ ХАРАКТЕРИСТИКИ	72

ВВЕДЕНИЕ

ПОДГОТОВКА

ОСНОВНОЕ
УПРАВЛЕНИЕ

ПРОГРАММЫ
ЗВУКОВОГО ПОЛЯ

ДОПОЛНИТЕЛЬНЫЕ
ОПЕРАЦИИ

ДОПОЛНИТЕЛЬНАЯ
ИНФОРМАЦИЯ

Русский

ОПИСАНИЕ

Встроенный 6-канальный усилитель мощности

- ◆ Минимальное среднеквадратическое выходное напряжение (0,06% общего нелинейного искажения, 20 Гц – 20 кГц, 8 Ω)
Фронтальный: 85 Ватт + 85 Ватт
Центральный: 85 Ватт
Окружающее звучание: 85 Ватт + 85 Ватт
Тыловое окружающее звучание: 85 Ватт

Описание звукового поля

- ◆ Собственная технология YAMAHA для создания звуковых полей
- ◆ Декодер Dolby Digital/Dolby Digital EX
- ◆ Декодер DTS/DTS-ES Matrix 6.1, Discrete 6.1, DTS Neo:6, DTS 96/24
- ◆ Декодер Dolby Pro Logic/Dolby Pro Logic II/Dolby Pro Logic IIx
- ◆ Virtual CINEMA DSP
- ◆ SILENT CINEMA™

Усовершенствованный АМ/ЧМ тюнер

- ◆ Настройка со случайным доступом и предустановка до 40 радиостанций
- ◆ Автоматическая предустановка
- ◆ Функция замены предустановленных радиостанций (редактирование предустановки)

Другие особенности

- ◆ 192-кГц/24-битовый цифрово-аналоговый преобразователь
- ◆ SET MENU, содержащее параметры, позволяющие оптимизировать данный аппарат под аудио/видеосистему
- ◆ 6 дополнительных входных гнезд для приема дискретных многоканальных сигналов
- ◆ Функция ввода/вывода S-видеосигнала
- ◆ Функция ввода/вывода компонентных видеосигналов
- ◆ Оптические и коаксиальные гнезда цифровых аудиосигналов
- ◆ Таймер сна
- ◆ Режимы ночного прослушивания кинофильмов и музыки
- ◆ Пульт ДУ с предустановленными кодами ДУ

- У означает совет для облегчения управления.
- Некоторые операции могут производиться с использованием кнопок основного блока или пульта ДУ. В случаях, если наименования кнопок основного блока не совпадают с наименованиями кнопок пульта ДУ, наименования кнопок пульта ДУ указываются в скобках.
- Данное руководство отпечатано до производства. Дизайн и технические характеристики могут частично изменяться с целью улучшения качества и т.д. В случае, если имеются различия между руководством и аппаратом, приоритет отдается аппарату.



Изготовлено по лицензии Dolby Laboratories.
“Dolby”, “Pro Logic”, “Surround EX” и символ в виде двух букв D являются товарными знаками Dolby Laboratories.

SILENT™
CINEMA

“SILENT CINEMA” является торговой маркой
YAMAHA CORPORATION.



“DTS”, “DTS-ES”, “Neo:6” и “DTS 96/24” являются
торговыми марками Digital Theater Systems, Inc.

ПОДГОТОВКА К ЭКСПЛУАТАЦИИ

Поставляемые аксессуары

Пожалуйста, убедитесь в наличии всех следующих аксессуаров.

Пульт ДУ

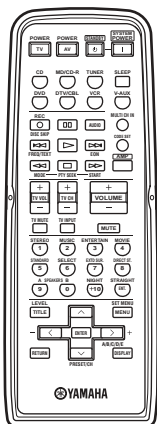

Батарейки (2)
(AA, R06, UM-3)

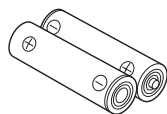

Рамочная AM-антенна

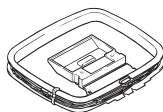

Адаптер антенны на 75-Ом/
300-Ом (Только модель для
Соединенного Королевства
Великобритании и Северной
Ирландии)

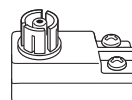

Внутренняя ЧМ-антенна

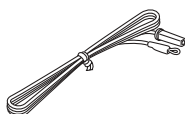

Установка батареек в пульт ДУ

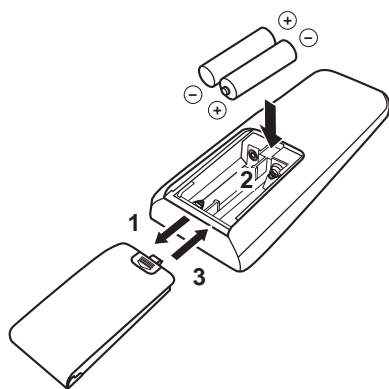

1 Нажмите на ▼ и вытяните крышку отделения для батареек.

2 Вставьте четыре поставляемые батарейки (AA, R06, UM-3) в соответствии с обозначениями полярности (+ / -) на внутренней стороне отделения для батареек.

3 Задвиньте крышку обратно до полной установки в исходное положение.

Примечания по батарейкам

- Не используйте старые батарейки вместе с новыми.
- Не используйте различные типы батареек (например, щелочные и марганцовые батарейки) одновременно. Внимательно изучите упаковку, так как такие различные типы батареек могут иметь одинаковую форму и цвет.
- При протекании батареек, немедленно извлеките их. Избегайте контакта с материалом протекания или не давайте одежде и т.д. соприкасаться с материалом протекания. Перед установкой новых батареек, тщательно протрите отделение для батареек.
- Использованные батарейки следует выбрасывать не как обычные домашние отходы, а в соответствии с местными правилами.

Память пульта ДУ может быть удалена, если пульт ДУ находится без батареек более 2 минут, или в нем находятся полностью использованные батарейки. Если память была удалена, вставьте новые батарейки, установите удаленные коды ДУ, и запрограммируйте любые нужные функции.

СИСТЕМЫ УПРАВЛЕНИЯ И ФУНКЦИИ

Фронтальная панель

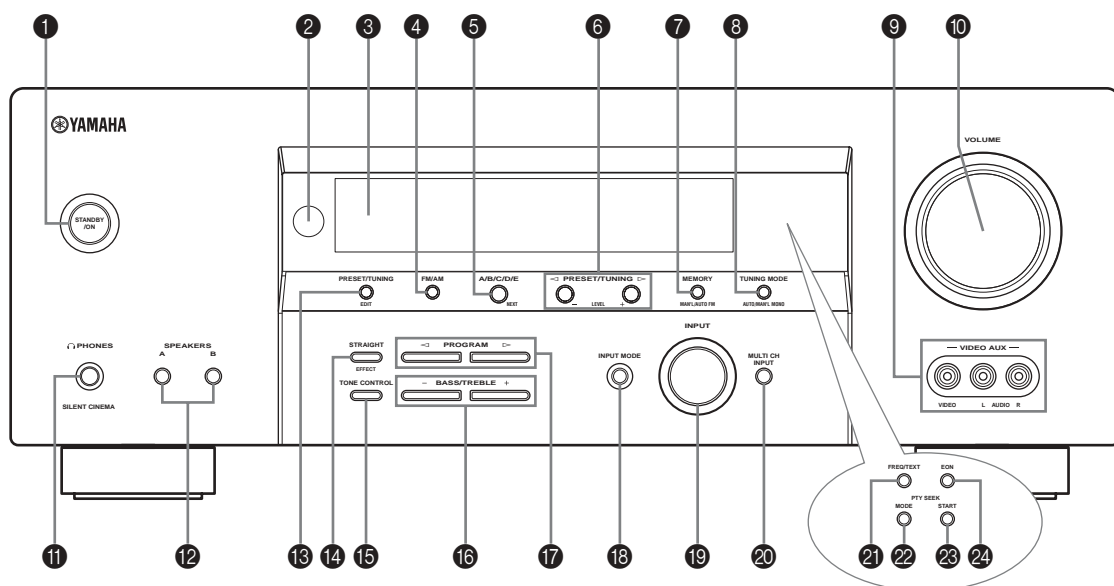

1 STANDBY/ON

Включение или установка данного аппарата в режим ожидания. При включении данного аппарата, слышится щелчок, и звучание от данного аппарата будет исходить после 4–5-секундной задержки.

Примечание

В режиме ожидания, данный аппарат потребляет малое количество электроэнергии для приема инфракрасных сигналов от пульта ДУ.

2 Сенсор дистанционного управления

Прием сигналов от пульта ДУ.

3 Дисплей фронтальной панели

Отображение информации о рабочем состоянии данного аппарата.

4 FM/AM

Переключение диапазона приема в режиме тюнера.

5 A/B/C/D/E, NEXT

Выбор одной из 5 групп предустановленных радиостанций (A – E), когда данный аппарат находится в режиме тюнера.

Выбор канала колонки для настройки, когда данный аппарат не находится в режиме тюнера.

6 PRESET/TUNING I / h, LEVEL +/-

Выбор номера предустановленной радиостанции 1 – 8, когда на дисплее фронтальной панели рядом с индикацией диапазона отображено двоеточие (:), и аппарат находится в режиме тюнера. Выбор частоты настройки при отключенном двоеточии (:). Настройка уровня канала колонки, выбранной с использованием кнопки A/B/C/D/E (NEXT), когда аппарат не находится в режиме тюнера.

7 MEMORY (MAN'L/AUTO FM)

Сохранение радиостанции в памяти. Для начала автоматической настройки и предустановки, удерживайте данную кнопку нажатой более чем на 3 секунды.

8 TUNING MODE (AUTO/MAN'L MONO)

Переключение режимов автоматической настройки (индикация AUTO включена) и ручной настройки (индикация AUTO выключена).

9 Гнезда VIDEO AUX

Предназначены для ввода аудио и видеосигналов от переносного внешнего источника как игровая приставка. Для воспроизведения сигналов от данных гнезд, выберите параметр V-AUX как источник поступающего сигнала.

10 VOLUME

Управление уровнями вывода всех аудиоканалов. Не воздействует на уровень REC OUT.

A Гнездо  PHONES (SILENT CINEMA)

Вывод аудиосигналов для индивидуального прослушивания с использованием наушников. При подключении наушников, выходные сигналы на гнезда OUTPUT и колонки отсутствуют. Все аудиосигналы форматов Dolby Digital и DTS микшируются с выходом на левый и правый каналы наушников.

B SPEAKERS A/B

Включение или выключение системы фронтальных колонок, подключенных к терминалам A и/или B на задней панели, при каждом нажатии соответствующей кнопки.

C PRESET/TUNING (EDIT)

Переключение функции PRESET/TUNING I / h (LEVEL -/+) между режимами выбора номеров предустановленных радиостанций и тюнера.

D STRAIGHT (EFFECT)

Включение или выключение звуковых полей. При выборе функции STRAIGHT, поступающие сигналы (2-канальные или многоканальные) напрямую выводятся соответствующими колонками без эффектов.

E TONE CONTROL

Настройка баланса низких/высоких частот фронтальных левой и правой колонок (смотрите стр. 26).

F BASS/TREBLE -/+

Настройка баланса низких/высоких частот фронтальных левой и правой колонок (CONTROL).

G PROGRAM I / h

Предназначены для выбора программ звукового поля (смотрите стр. 26).

H INPUT MODE

Установка приоритета (AUTO, DTS, ANALOG) для типа поступающих сигналов при подключении одного компонента к двум или более входным гнездам данного аппарата (смотрите стр. 31).

I Селектор INPUT

Выбор желаемого источника поступающего сигнала для прослушивания или просмотра.

J MULTI CH INPUT

Выбор источника, подключенного к гнездам MULTI CH INPUT. Если выбран источник MULTI CH INPUT, ему отдается приоритет над другим источником, выбранным с использованием функции INPUT (или селекторных кнопок источников на пульте ДУ).

■ Только модели для Соединенного Королевства Великобритании и Северной Ирландии, и Европы**K FREQ/TEXT**

Когда аппарат принимает радиостанцию системы Radio Data System, нажимайте данную кнопку для циклического переключения режима PS, режимаPTY, режима RT, режима CT (если радиостанция предоставляет соответствующие информационные услуги системы Radio Data System) и/или частоты (смотрите стр. 39).

L PTY SEEK MODE

Нажмите данную кнопку для установки аппарата в режим PTY SEEK (смотрите стр. 40).

M PTY SEEK START

Нажмите данную кнопку для начала поиска радиостанции после выбора желаемого типа программы в режиме PTY SEEK (смотрите стр. 40).

N EON

Нажмите данную кнопку для выбора типа радиопрограммы (NEWS, INFO, AFFAIRS, SPORT) для автоматической настройки (смотрите стр. 41).

Пульт ДУ

В данном разделе описаны функции всех кнопок пульта ДУ, используемых для управления данным аппаратом. Для управления других компонентов, смотрите “ОПИСАНИЕ ПУЛЬТА ДИСТАНЦИОННОГО УПРАВЛЕНИЯ” смотрите стр. 57.

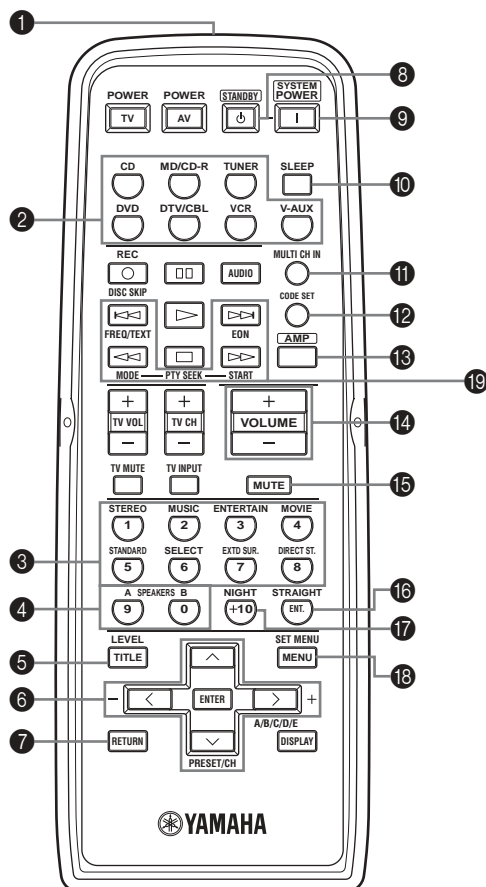

1 Инфракрасное окошко

Издает инфракрасные сигналы управления. Направьте данное окошко на компонент для управления.

2 Селекторные кнопки источника

Выбор источника поступающего сигнала и изменение зоны управления.

3 Кнопки программ звукового поля/цифровые кнопки

Предназначены для выбора программ звукового поля. Используйте кнопки 1 – 8 для выбора предустановленных радиостанций, когда аппарат находится в режиме тюнера. Используйте кнопку SELECT для высокоточного воспроизведения 2-канальных источников (смотрите стр. 29). Используйте функцию EXT D SUR. для переключения 5.1- или 6.1-канального режимов воспроизведения многоканальной программы (смотрите стр. 28). Используйте кнопку DIRECT ST. для высокоточного воспроизведения 2-канальных источников (смотрите стр. 30).

4 SPEAKERS A/B

При каждом нажатии соответствующей кнопки, включение и выключение системы фронтальных колонок, подключенных к терминалу(ам) А и/или В на задней панели.

5 LEVEL

Выбор канала колонки для настройки и установка уровня.

6 Курсорные кнопки u / d / j / i / ENTER

Предназначены для выбора и настройки параметров программы звукового поля или параметров SET MENU. Нажимайте кнопку i для выбора группы предустановленной радиостанции (A – E), когда аппарат находится в режиме тюнера. Нажимайте кнопку u / d для выбора номера предустановленной радиостанции (1 – 8), когда аппарат находится в режиме тюнера.

7 RETURN

Возврат на предыдущий уровень меню при настройке параметров SET MENU.

8 STANDBY

Установка данного аппарата в режим ожидания.

9 SYSTEM POWER

Включение питания данного аппарата.

0 SLEEP

Установка таймера сна.

A MULTI CH IN

Выбор многоканальной функции при использовании внешнего декодера (др.).

B CODE SET

Предназначена для установки кодов ДУ (смотрите стр. 58).

C AMP

Выбор режима AMP. Необходимо выбрать режим AMP для управления основным аппаратом.

D VOLUME +/-

Увеличение или уменьшение уровня громкости.

E MUTE

Приглушение звучания. Нажмите еще раз для возобновления звучания на предыдущем уровне громкости.

F STRAIGHT

Включение или выключение звуковых полей. При выборе функции STRAIGHT, поступающие сигналы (2-канальные или многоканальные) напрямую выводятся соответствующими колонками без эфффектов.

G NIGHT

Включение или выключение режимов ночного прослушивания (смотрите стр. 30).

H SET MENU

Запускает функцию SET MENU.

I Кнопки настройки для Системы Радиоданных (Radio Data System)

FREQ/TEXT

Когда аппарат принимает радиостанцию системы Radio Data System, нажимайте данную кнопку для циклического переключения режима PS, режимаPTY, режима RT, режима CT (если радиостанция предоставляет соответствующие информационные услуги системы Radio Data System) и/или частоты (смотрите стр. 39).

PTY SEEK MODE

Нажмите данную кнопку для установки аппарата в режим PTY SEEK (смотрите стр. 40).

PTY SEEK START

Нажмите данную кнопку для начала поиска радиостанции после выбора желаемого типа программы в режиме PTY SEEK (смотрите стр. 40).

EON

Нажмите данную кнопку для выбора типа радиопрограммы (NEWS, INFO, AFFAIRS, SPORT) для автоматической настройки (смотрите стр. 41).

Использование пульта ДУ

Пульт ДУ передает направленный инфракрасный луч.

Во время управления, обязательно направляйте пульт ДУ прямо на сенсор ДУ на основном аппарате.

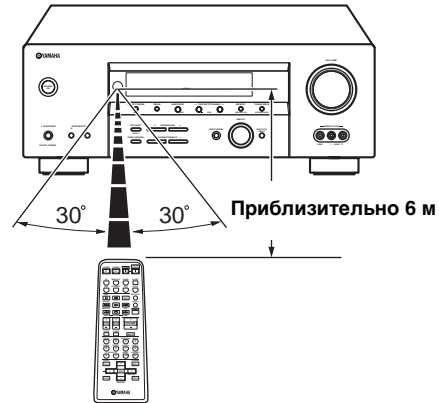

■ Использование пульта ДУ

- Избегайте проливания воды или других жидкостей на пульт ДУ.
- Не роняйте пульт ДУ.
- Не оставляйте или храните пульт ДУ в местах со следующими видами условий:
 - местах с повышенной влажностью, например, возле ванной
 - с повышенной температурой, например, возле обогревателя или плиты
 - с предельно низкими температурами
 - в запыленных местах

Дисплей фронтальной панели

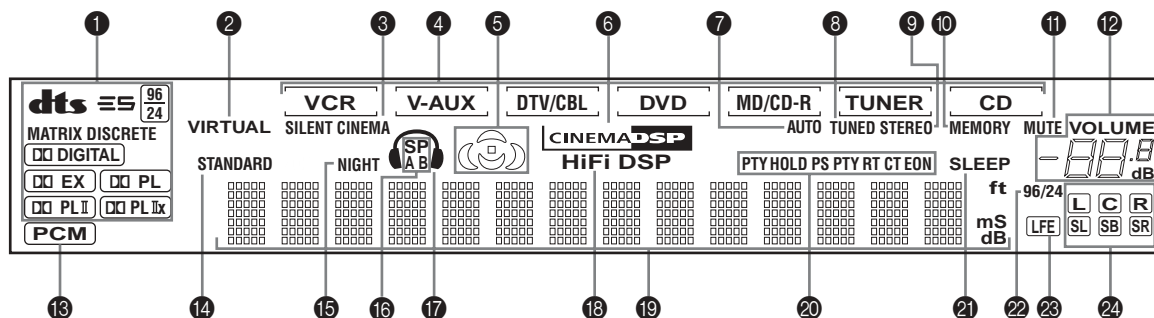

1 Индикаторы декодеров

При работе любого из декодеров данного аппарата загорается соответствующий индикатор.

2 Индикатор VIRTUAL

Загорается во время работы функции Virtual CINEMA DSP (смотрите стр. 31).

3 Индикатор SILENT CINEMA

Загорается, когда подключены наушники и выбрана программа звукового поля (смотрите стр. 26).

4 Индикаторы источников поступающего сигнала

Загорается курсор, указывающий источник сигнала, используемый в данный момент.

5 Индикаторы звукового поля

Загораются для указания действующих звуковых полей DSP.

Звуковое поле присутствия DSP



6 Индикатор CINEMA DSP

Загорается при выборе программы звукового поля CINEMA DSP.

7 Индикатор AUTO

Загорается для указания возможности автоматической настройки.

8 Индикатор TUNED

Загорается при настройке данного аппарата на радиостанцию.

9 Индикатор STEREO

Загорается во время приема данным аппаратом сильного сигнала стереофонической передачи ЧМ диапазона при высвеченном индикаторе AUTO.

10 Индикатор MEMORY

Высвечивается для обозначения возможности сохранения радиостанции.

A Индикатор MUTE

Высвечивается во время работы функции MUTE.

B Индикатор уровня громкости VOLUME

Показывает уровень громкости, установленный в данный момент.

C Индикатор PCM

Загорается во время воспроизведения данным аппаратом цифровых аудиосигналов PCM (Pulse Code Modulation – импульсно-кодовая модуляция).

D Индикатор STANDARD

Загорается при выборе декодера Surround Standard или Surround Enhanced (смотрите стр. 29).

E Индикатор NIGHT

Загорается при выборе режима ночного прослушивания.

F Индикаторы SP A B

Загораются в соответствии с выбранным набором фронтальных колонок. Если были выбраны оба набора колонок, загораются оба индикатора.

G Индикатор наушников

Загорается при подключении наушников.

H Индикатор HiFi DSP

Загорается при выборе программы звукового поля HiFi DSP.

I Многофункциональный информационный дисплей

Отображает наименование программы звукового поля, используемой в данный момент, и другую информацию во время настройки или изменения настроек.

J Индикаторы системы радиоданных Radio Data System

Высвечивае(ю)тся наименование(я) информации системы Radio Data System, предоставляемой принимаемой в данный момент радиостанцией системы Radio Data System.

Если радиостанция системы Radio Data System предоставляет информационную услугу EON, высвечивается индикатор EON.

Во время поиска радиостанций в режиме PTY SEEK, высвечивается индикатор PTY HOLD.

K Индикатор SLEEP

Загорается при включенном таймере сна.

L Индикатор 96/24

Загорается во время приема данным аппаратом сигнала DTS 96/24.

M Индикатор LFE

Загорается, если поступающий сигнал содержит сигнал LFE.

N Индикаторы поступающих каналов/ индикаторы колонок

Отображают компоненты канала цифрового сигнала, поступающего в данный момент.

Отображают количество подключенных колонок, выбранных с помощью функции SPEAKERS (стр. 23), или отображают канал, настраиваемый с использованием функции SP LEVEL (стр. 51).

Задняя панель

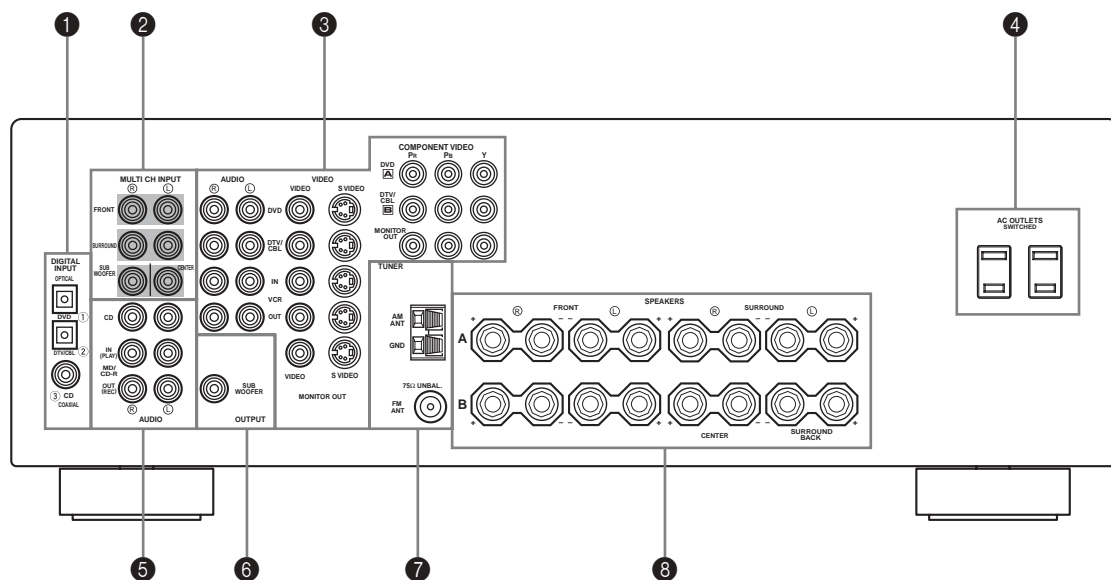

1 Гнезда DIGITAL INPUT

Более подробно, смотрите стр. 15, 17 и 18.

2 Гнезда MULTI CH INPUT

Для информации по подключению, смотрите стр. 16.

3 Видеокomпонентные гнезда

Для информации по подключению, смотрите стр. 15 и 17.

4 AC OUTLET(S)

Используется для подачи электроэнергии для других аудио/видеокomпонентов (смотрите стр. 20).

5 Аудиокomпонентные гнезда

Для информации по подключению, смотрите стр. 18.

6 Гнездо SUBWOOFER OUTPUT

Для информации по подключению, стр. 13.

7 Терминалы антенн

Для информации по подключению, смотрите стр. 19.

8 Терминалы колонок

Для информации по подключению, смотрите стр. 13.

УСТАНОВКА КОЛОНОК

Размещение колонок

На схеме ниже отображено стандартное расположение колонок ITU-R*. Данное расположение позволяет прослушивать сигналы CINEMA DSP и многоканальные аудиоисточники.

* ITU-R является радиокommunikационным сектором ITU (International Telecommunication Union).

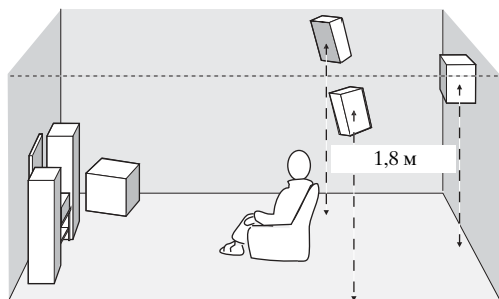
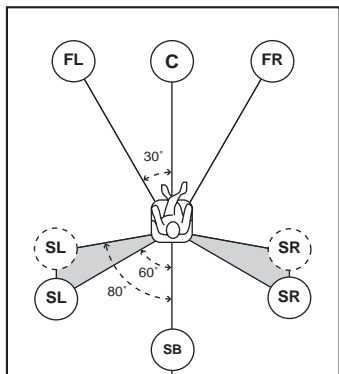

Фронтальные колонки (FR и FL)

Фронтальные колонки предназначены для воспроизведения основного исходящего звучания и эффектов звучания. Разместите данные колонки на одинаковом расстоянии от идеального места слушателя. Расстояние каждой колонки с каждой стороны видеэкрана должно быть одинаковым.

Центральная колонка (C)

Центральная колонка предназначена для воспроизведения звуковых сигналов центрального канала (диалог, вокальное произведение и т.д.). Если, по некоторым причинам, использование центральной колонки невозможно, вы можете обойтись без нее. Однако, наилучший результат достигается при использовании полной системы. Выровняйте лицевую сторону центральной колонки с лицевой стороной видеэкрана. Разместите колонку в центре между фронтальными колонками и как можно ближе к экрану, например, прямо над или под экраном.

Колонки окружающего звучания (SR и SL)

Колонки окружающего звучания используются для эффектов и окружающего звучания. Разместите данные колонки за местом слушателя, слегка направив лицевую сторону внутрь, на высоте примерно 1,8 м над уровнем пола.

Тыловая колонка окружающего звучания (SB)

Тыловая колонка окружающего звучания предназначена для поддержки колонок окружающего звучания и предоставляет более реалистичные переходы с передней стороны на тыловую. Разместите данную колонку прямо за местом слушателя и на одинаковой высоте с колонками окружающего звучания.

Сабвуфер

Использование сабвуфера, например, YAMAHA Active Servo Processing Subwoofer System, позволяет не только усилить низкочастотные сигналы от любого или всех каналов, но также воспроизводить с высокой точностью канал LFE (низкочастотный эффект), содержащийся в программах Dolby Digital и DTS. Расположение сабвуфера не так важно, так как низкочастотный звук не является высоконаправленным. Но все-же лучше будет расположить сабвуфер возле фронтальных колонок. Для уменьшения отражения низкочастотного звука на стенах, слегка поверните и направьте сабвуфер в центр комнаты.

Подключение колонок

Убедитесь в правильном подключении левого канала (L), правого канала (R), “+” (красный) и “-” (черный). Звучание от колонок будет отсутствовать при неправильном выполнении подключений, и звучание будет неестественным с отсутствием низкочастотного сигнала при несоблюдении полярности при подключении колонок.

ПРЕДУПРЕЖДЕНИЕ

- При использовании колонок с напряжением 4 или 6 Ом, обязательно перед использованием установите параметр импеданса колонок данного аппарата на 4 Ом (смотрите стр. 21).
- До выполнения подключений колонок, убедитесь, что питание данного аппарата отключено.
- Открытые провода колонок не должны соприкасаться друг с другом, или с любой металлической частью данного аппарата. Это может привести к поломке данного аппарата и/или колонок.
- Используйте колонки с магнитным экраном. Если данный тип колонок все-же издает помехи при использовании с экраном, разместите колонки на некотором расстоянии от экрана.

Кабель колонок на самом деле состоит из двух параллельных спаренных изолированных проводов. Поверхность одного провода отличается цветом или формой, например, он может быть отмечен полосками, углублениями или складками. Подключите провод с полосками (углублениями и т.д.) к терминалам “+” (красный) данного аппарата и колонки. Подключите гладкий провод к терминалам “-” (черный).

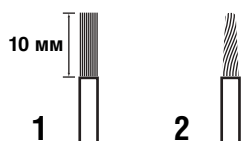

1 Удалите примерно 10 мм изоляционного слоя на концах каждого кабеля колонки.

2 Скрутите открытые концы проводов для предотвращения короткого замыкания.

3 Открутите головку.

4 Вставьте открытый провод в промежуток с внутренней стороны каждого терминала.

5 Закрутите головку для закрепления провода.

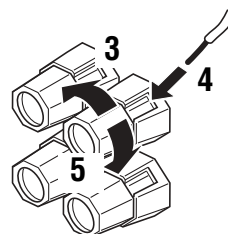

Красный: положительный (+)
Черный: отрицательный (-)

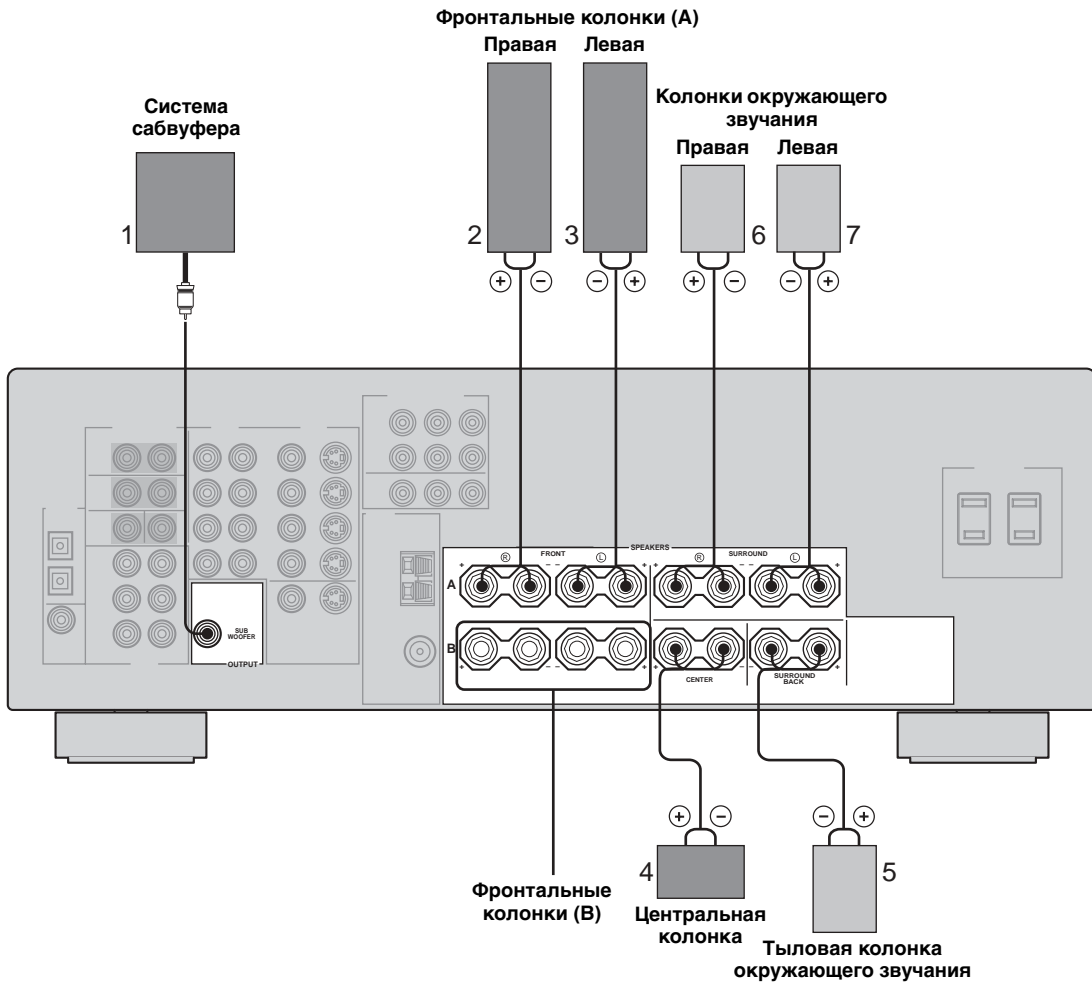

■ Терминалы FRONT

Подключите одну или две акустические системы (2, 3) к данным терминалам. При использовании только одной акустической системы, подключите ее к терминалам FRONT А или В.

■ Терминалы CENTER

Подключите центральную колонку (4) к данным терминалам.

■ Терминалы SURROUND

Подключите колонки окружающего звучания (6, 7) к данным терминалам.

■ Гнездо SUBWOOFER

К данному гнезду подключите сабвуфер со встроенным усилителем (1), такой как YAMAHA Active Servo Processing Subwoofer System.

■ Терминалы SURROUND BACK

Подключите тыловую колонку окружающего звучания (5) к данным терминалам.



Схема расстановки колонок

ПОДКЛЮЧЕНИЯ

Перед подключением компонентов

ПРЕДУПРЕЖДЕНИЕ

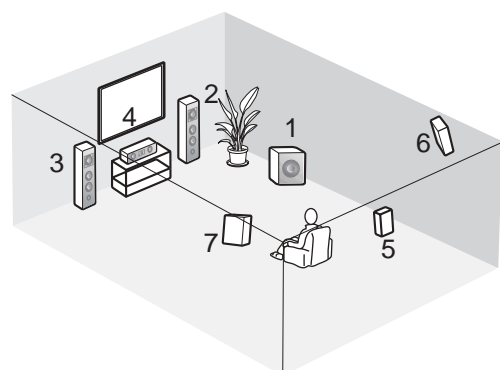
Не подключайте данный аппарат или другие компоненты к источникам электроэнергии, пока не произведены все подключения между компонентами.

■ Индикации кабелей

Для аналоговых сигналов

левые аналоговые кабели



правые аналоговые кабели



Для цифровых сигналов

оптические кабели



коаксиальные кабели



Для видеосигналов

видеокабели



S-видеокабели



компонентные видеокабели

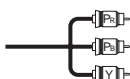

■ Аналоговые гнезда

Подключив пальчиковый аудиокабель к аналоговым гнездам данного аппарата, можно принимать аудиосигналы от аудиокомпонентов. Подключите красные штекеры к правым гнездам и белые штекеры к левым гнездам.

■ Цифровые гнезда

Данный аппарат оборудован цифровыми гнездами для прямой передачи цифровых сигналов по коаксиальному или оптоволоконному кабелям. Вы можете использовать цифровые гнезда для приема битовых потоков PCM, Dolby Digital и DTS. При подключении компонентов к гнездам COAXIAL и OPTICAL одновременно, приоритет отдается сигналам, поступающим в гнездо COAXIAL. Все цифровые входные гнезда совместимы с цифровыми сигналами с частотой стробирования 96 кГц.

Примечание

Цифровые и аналоговые сигналы независимо обрабатываются данным аппаратом. Таким образом, аудиосигналы, поступающие в аналоговые гнезда, выводятся только от аналоговых гнезд OUT (REC).

Колпачок предохранения от пыли

Перед подключением оптоволоконного кабеля, удалите колпачок от оптического гнезда. Не выбрасывайте колпачок. Если вы не используете оптическое гнездо, обязательно вставьте колпачок на место. Данный колпачок предохраняет гнездо от пыли.



■ Видеогнезда

Данный аппарат оборудован тремя типами видеогнезд. Подключение зависит от наличия входных гнезд на экране.



Гнезда VIDEO

Для обычных композитных видеосигналов.

Гнезда S VIDEO

Для S-видеосигналов, разделенных на видеосигналы яркости (Y) и цвета (C) для достижения высококачественного цветного воспроизведения.

Гнезда COMPONENT VIDEO

Для компонентных сигналов, разделенных на сигналы яркости (Y) и различия цветов (Rb, Pr) для обеспечения наилучшего качества воспроизведения картинки.

Поток сигналов внутри данного аппарата

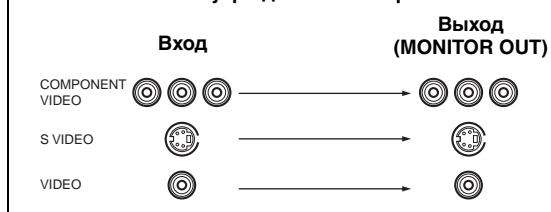

Подключение видеокomпонентов

■ Подключения для воспроизведения программы DVD

Примечание

Если функция установлена на, убедитесь, что компоненты видеоисточника подключены к данному аппарату таким же образом, как и видеоскрин. Например, при подключении к данному аппарату видеоскрин через соединение VIDEO, компоненты видеоисточника также должны быть подключены к данному аппарату через соединения VIDEO.

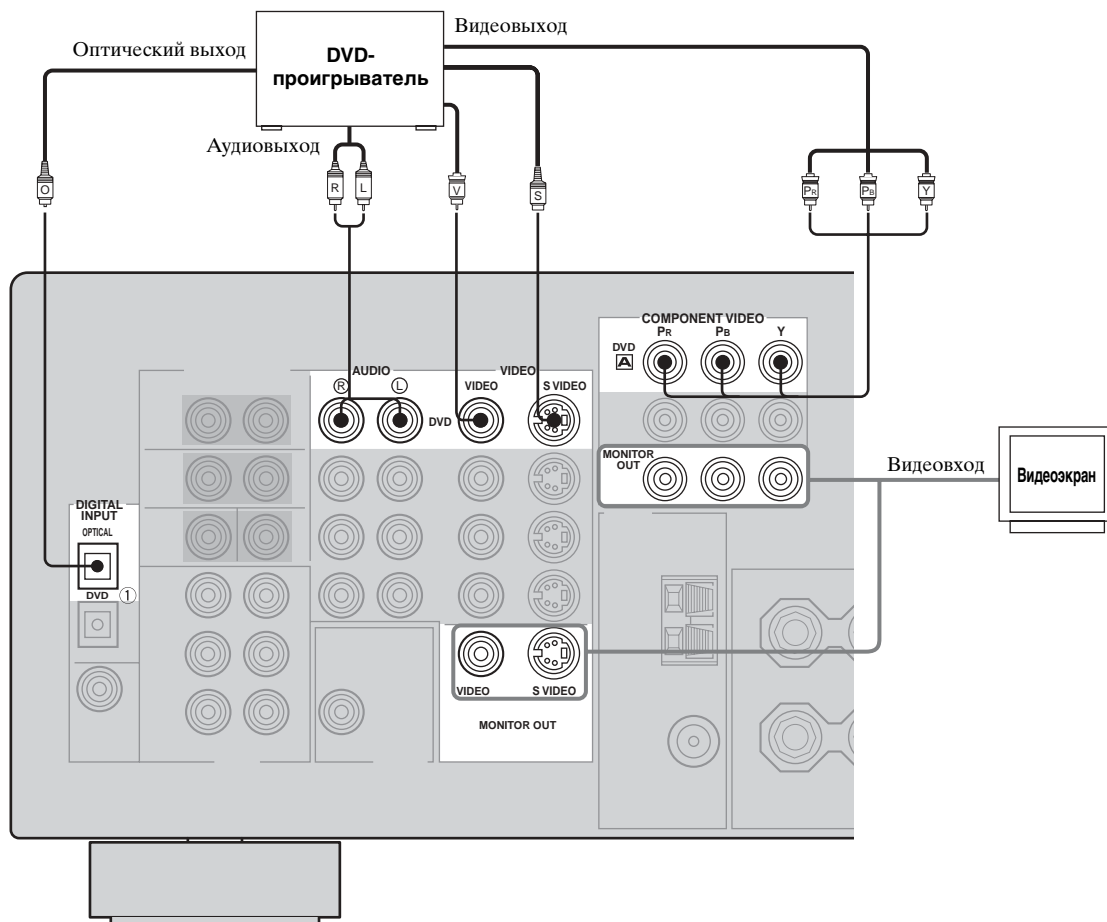

■ Подключение к гнездам MULTI CH INPUT

Данный аппарат оборудован 6-ю дополнительными входными гнездами (фронтальные левое и правое FRONT, центральное CENTER, левое и правое окружающего звучания SURROUND и сабвуфера SUBWOOFER) для дискретного многоканального приема от многоформатного проигрывателя, внешнего декодера, звукового процессора или предварительного усилителя.

Подключите выходные гнезда многоформатного проигрывателя или внешнего декодера к гнездам MULTI CH INPUT. Убедитесь, что левое и правое гнезда выхода подключены к левому и правому входным гнездам для фронтального канала и канала окружающего звучания.

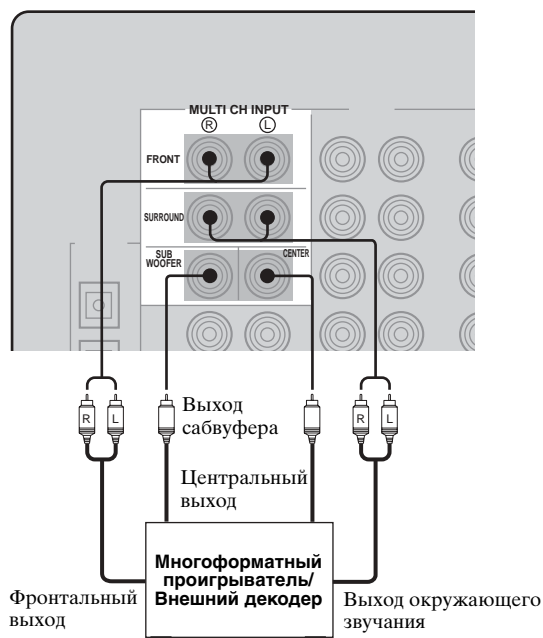

Примечания

- При выборе функции MULTI CH INPUT как источника поступающего сигнала, данный аппарат автоматически выключает цифровой процессор звукового поля, и выбор программ звукового поля становится невозможным.
- Данный аппарат не перенаправляет сигналы, поступающие в гнезда MULTI CH INPUT, для компенсации звучания от отсутствующих колонок. Перед использованием данной функции, рекомендуется подключить как минимум 5.1-канальную акустическую систему.
- При использовании наушников, воспроизводятся только фронтальные левый и правый каналы.

■ Подключения для других видеокomпонентов

Примечания

- Убедитесь, что компоненты видеоисточника подключены к данному аппарату таким же образом, как и видеоэкран. Например, при подключении к данному аппарату видеоэкрана через соединение VIDEO, компоненты видеоисточника также должны быть подключены к данному аппарату через соединения VIDEO.
- При записи, вы должны выполнить одинаковый тип видеоподключения (например, S-видеоподключение) между каждым компонентом.

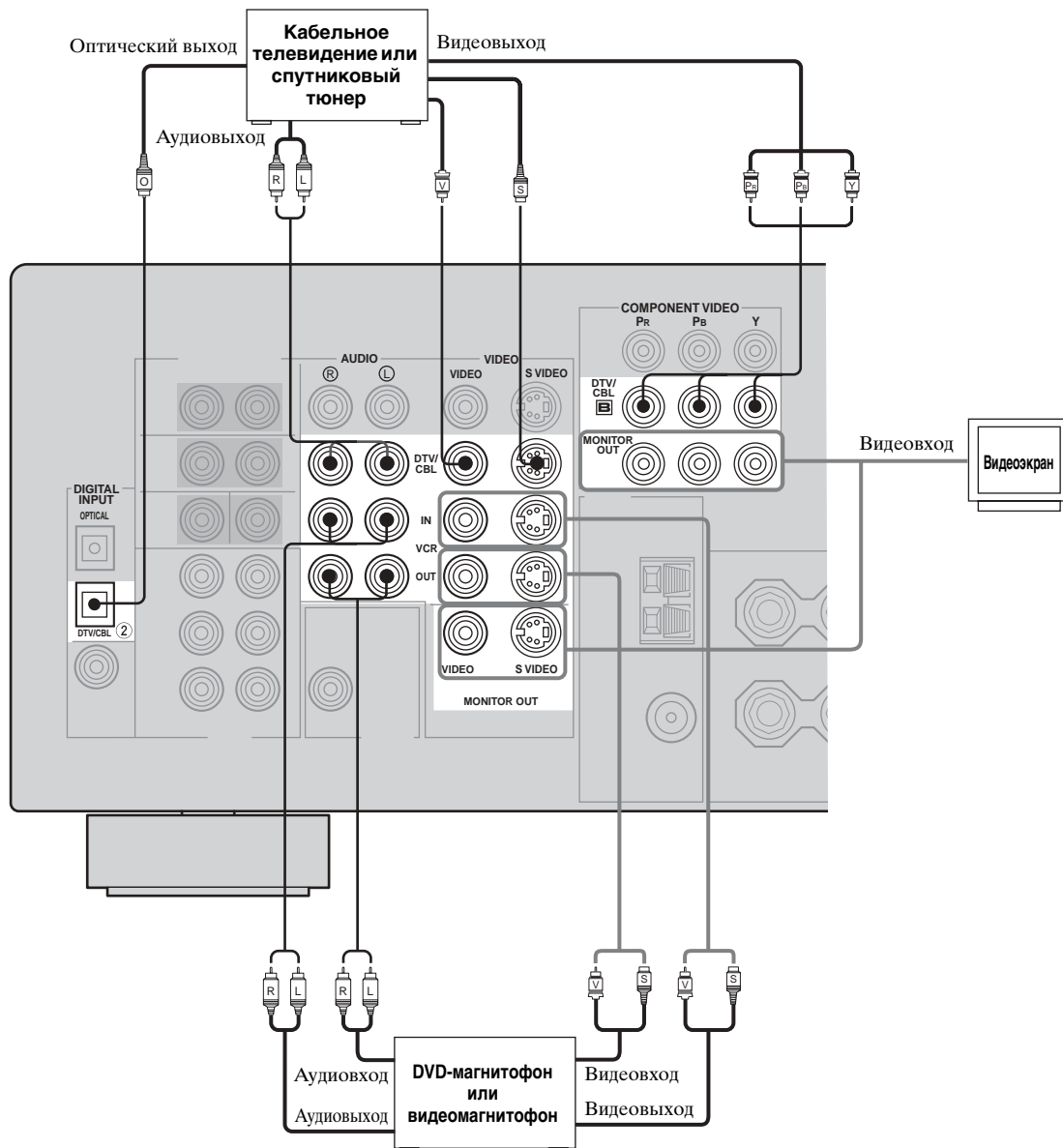

■ Гнезда VIDEO AUX (на фронтальной панели)

Данные гнезда используются для подключения любого видеоисточника к данному аппарату, например, игровой консоли или видеокамеры.

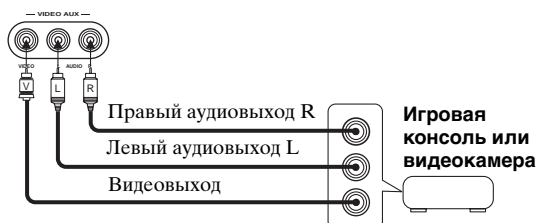

Подключение аудиокомпонентов

■ Подключения для аудиокомпонентов

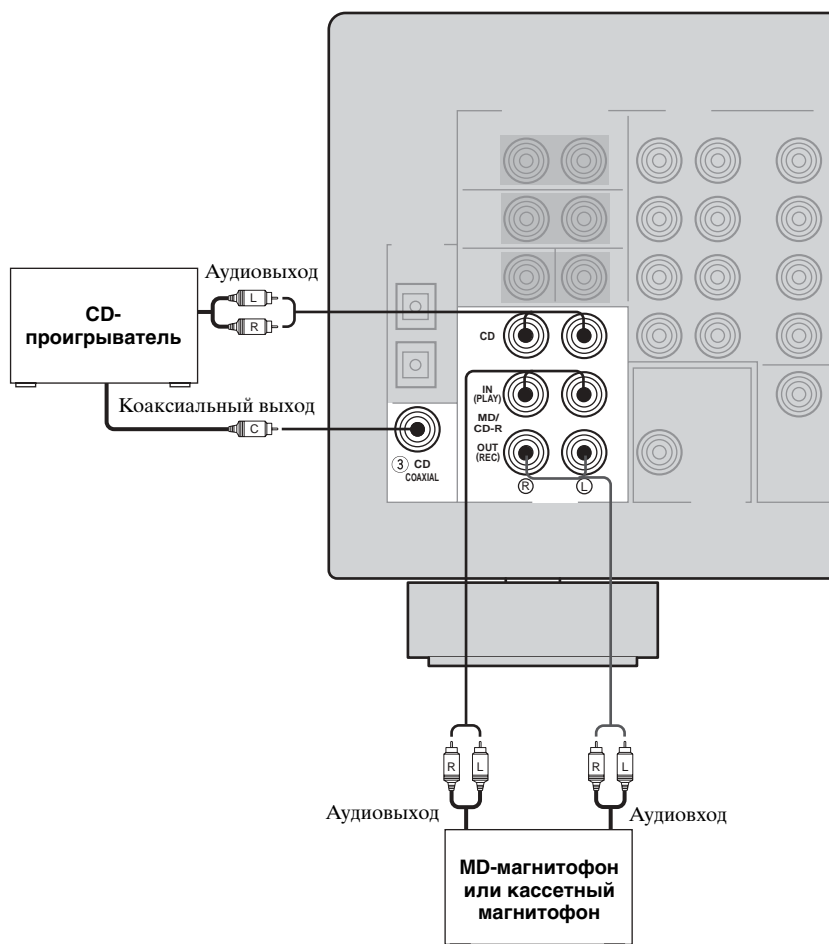

Подключение ЧМ- и АМ-антенн

Внутренние ЧМ- и АМ-антенны поставляются вместе с данным аппаратом. Вообще, данные антенны должны обеспечивать достаточно сильный прием сигнала. Подключите каждую антенну надлежащим образом к соответствующим терминалам.

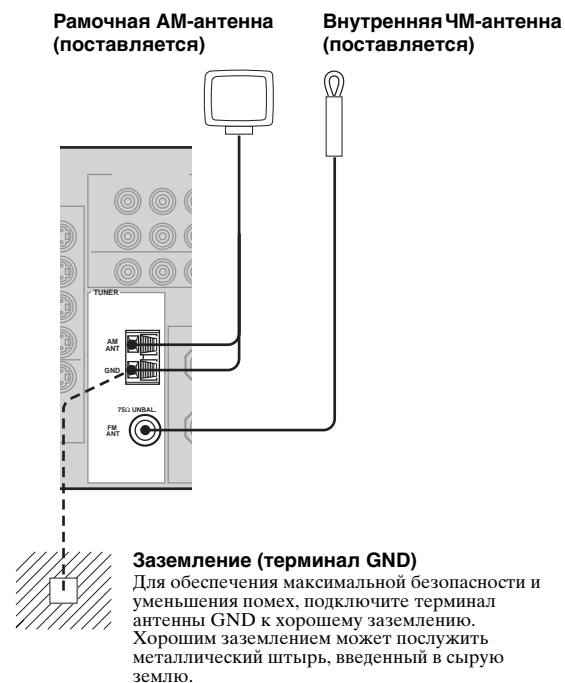

■ Подключение рамочной АМ-антенны

1 Установите рамочную АМ-антенну.

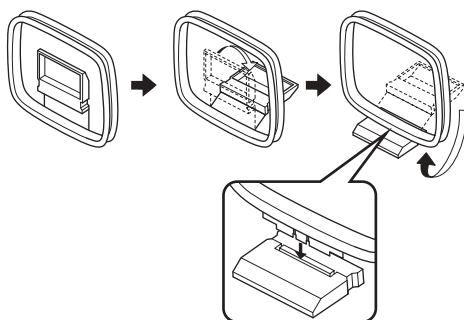

2 Нажав и удерживая нажатой защелку, вставьте концы проводов рамочной АМ-антенны в терминалы АМ АНТ и GND.

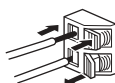

3 Выберите направление рамочной АМ-антенны для оптимального приема.



Примечания

- Рамочная АМ-антенна должна быть установлена на расстоянии от данного аппарата.
- Рамочная АМ-антенна должна всегда оставаться подключенной, даже при подключении внешней АМ-антенны к данному аппарату.
- Внешняя антенна, установленная надлежащим образом, принимает радиоволны чище, чем внутренняя антенна. При плохом приеме, использование внешней антенны может улучшить качество приема. Для получения более подробной информации о внешних антеннах, обратитесь к ближайшему авторизованному дилеру YAMAHA или в сервис центр.

■ Подключение адаптера антенны на 75-Ом/300-Ом (только модель для Соединенного Королевства Великобритании и Северной Ирландии)

1 Откройте крышку поставляемого адаптера антенны на 75 Ом/300 Ом.

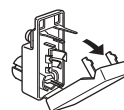

2 Отрежьте внешний слой коаксиального кабеля на 75 Ом и подготовьте его к подключению.



3 Отрежьте и удалите токоподводящий проводник.



4 Вставьте провод кабеля в щель, и зажмите его держателями.



5 Закройте крышку.

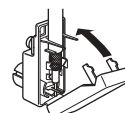

Подключение поставляемого силового кабеля питания

■ Подключение кабеля питания переменного тока

Подключите силовой кабель переменного тока к розетке.

■ AC OUTLET(S) (SWITCHED)

Модели для Соединенного Королевства Великобритании и Северной Ирландии, и Австралии 1 выход
Другие модели 2 выхода

Данные выходы используются для подключения силовых кабелей питания других компонентов к данному аппарату. Напряжение в выходах переменного тока AC OUTLET(S) контролируется функцией STANDBY/ON данного аппарата (или функциями SYSTEM POWER и STANDBY). Данные выходы обеспечивают электропитанием любой подключенный компонент, когда данный аппарат находится во включенном положении. Информацию о максимальном напряжении (общем энергопотреблении компонентов) можно получить в разделе “ТЕХНИЧЕСКИЕ ХАРАКТЕРИСТИКИ” на стр. 72.

■ Резервная копия памяти

Схема резервной копии памяти предотвращает сохраненные данные от удаления, даже если данный аппарат находится в режиме ожидания. Однако, если силовой кабель питания отключен от сети переменного тока, или если подача электроэнергии прервана более чем на одну неделю, сохраненные данные могут быть удалены.

Установка импеданса колонок

ПРЕДУПРЕЖДЕНИЕ

При использовании колонок с напряжением 4 или 6 Ом, перед включением питания, установите импеданс на 4 или 6 Ом как показано ниже.

Убедитесь, что аппарат находится в режиме ожидания.

- 1 Отключите питание данного аппарата, и, удерживая нажатой кнопку **STRAIGHT (EFFECT)**, нажмите кнопку **STANDBY/ON**.
Данный аппарат включается, и на дисплее фронтальной панели появляется меню **ADVANCED SETUP**.



Удерживая нажатой, нажмите кнопку



- 2 Поворачивая ручку **PROGRAM | / h** для просмотра меню, выберите параметр **“SP IMP.”**



- 3 Повторно нажимая кнопку **STRAIGHT (EFFECT)**, выберите **“4Ω MIN”**



- 4 Нажмите кнопку **STANDBY/ON** для отключения питания.



Произведенная настройка будет работать при повторном включении данного аппарата.

Включение питания

Когда все подключения завершены, включите питание данного аппарата.

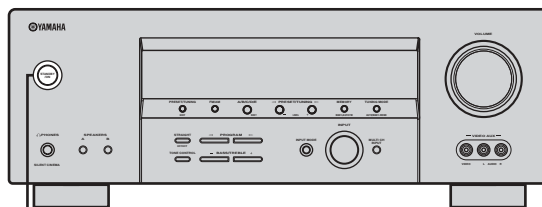

STANDBY/ON



SYSTEM POWER

- Нажмите кнопку **STANDBY/ON** (или **SYSTEM POWER** на пульте ДУ) для включения питания данного аппарата.



Фронтальная панель

или



Пульт ДУ

ОСНОВНЫЕ НАСТРОЙКИ

Функция основной настройки полезна для быстрой настройки системы с минимальными усилиями.

У

- Если вы хотите сконфигурировать аппарат вручную с использованием более точных настроек, воспользуйтесь детальными параметрами в SOUND MENU (стр. 50), вместо использования меню BASIC SETUP.
- Изменение любых параметров в меню BASIC SETUP приведет к сбросу всех параметров в меню SOUND MENU.
- Начальные установки выделены жирным шрифтом для каждого параметра.

Использование меню BASIC SETUP

До начала процедуры:

- Нажав кнопку SPEAKERS A или B на фронтальной панели (или, нажав кнопку AMP и выбрав режим AMP, нажмите кнопку SPEAKERS A или B на пульте ДУ), выберите фронтальные колонки для использования.
- Убедитесь, что наушники отключены от данного аппарата.

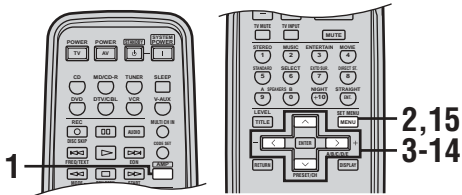

1 Нажмите кнопку AMP.



2 Нажмите кнопку SET MENU.

Индикация “BASIC SETUP” появится на дисплее фронтальной панели.

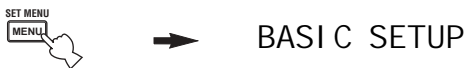

3 Нажав кнопку ENTER, войдите в BASIC SETUP.

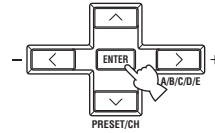

Параметр ROOM появится на дисплее фронтальной панели.

4 Нажимая кнопку j / i, выберите желаемую установку.

ROOM: S M >L

Выберите размер комнаты, где установлены колонки. Вообще, размеры комнаты определяются следующим образом:

S (малый)	3,6 x 2,8м, 10м ²
M (средний)	4,8 x 4,0м, 20м²
L (большой)	6,3 x 5,0м, 30м ²

5 Нажимайте кнопку d до появления параметра SUBWOOFER.

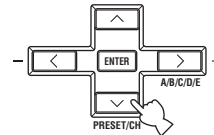

6 Нажимая кнопку j / i, выберите желаемую установку.

SUBWOOFER • • YES

YES При наличии сабвуфера в системе.
NONE При отсутствии сабвуфера в системе.

7 Нажимайте кнопку **d** до появления параметра **SPEAKERS**.

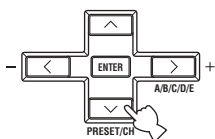

8 Нажимая кнопку **j / i**, выберите количество подключенных колонок.

SPEAKERS • 6spk

Выбор	Дисплей	Колонки
2spk	L R	Фронтальные левая/правая
3spk	L C R	Фронтальные левая/правая, Центральная
4spk	L SL R SR	Фронтальные левая/правая, Окружающего звучания левая/ правая
5spk	L C R SL SR	Фронтальные левая/правая, Центральная, Окружающего звучания левая/правая
6spk	L C R SL SB SR	Фронтальные левая/правая, Центральная, Окружающего звучания левая/правая, Тылового окружающего звучания

9 Нажимайте кнопку **d** до появления параметра **SET/CANCEL**.

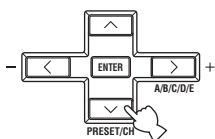

10 Нажимая кнопку **j / i**, выберите желаемую установку.

>SET CANCEL

- SET Подтверждение настроек, произведенных в шагах 4 – 8.
- CANCEL Отмена настройки без изменений.

11 Нажмите кнопку **ENTER** для подтверждения выбора.

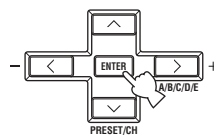

При выборе параметра **SET** слышится тестовый тональный сигнал от каждой колонки поочередно. На дисплее фронтальной панели на несколько секунд появится индикация “CHECK:Test Tone”, затем индикация “CHECK: OK?”

CHECK: TestTone



CHECK OK? YES

12 Нажав кнопку **j / i**, выберите желаемую установку.

CHECK OK? YES

- YES Завершение процесса настройки при удовлетворительном уровне тестового тонального сигнала от каждой колонки.
- NO Переход в меню настройки уровней колонок **SPEAKER LEVEL** для приведения в баланс уровня каждой колонки.

13 Нажмите кнопку **ENTER** для подтверждения выбора.

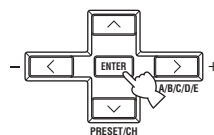

При выборе параметра **NO** на шаге 12, на дисплее фронтальной панели появится индикация настройки уровня фронтальных колонок.

■ Установка баланса уровней колонок

После шага 13, выполните следующие шаги (смотрите стр. 23).

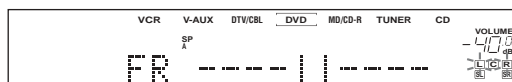

Аппарат воспроизводит тестовый тональный сигнал от выбранной колонки и левой фронтальной (или левой окружающего звучания) колонки поочередно. Индикатор колонки, воспроизводящей тестовый тональный сигнал в настоящий момент, высвечивается на дисплее фронтальной панели.

14 Нажимая кнопку d / u, выберите колонку, затем нажимайте кнопку j / i для регулировки баланса.

Диапазон управления – +10 дБ – –10 дБ.

FR ----- | | -----

Позволяет отрегулировать баланс между фронтальными левой и правой колонками.

C ----- | | -----

Позволяет отрегулировать баланс между фронтальной левой и центральной колонками.

SL ----- | | -----

Позволяет отрегулировать баланс между фронтальной левой колонкой и левой колонкой окружающего звучания.

SB ----- | | -----

Позволяет отрегулировать баланс между левой и тыловой колонками окружающего звучания.

SR ----- | | -----

Позволяет отрегулировать баланс между левой и правой колонками окружающего звучания.

SWFR ----- | | -----

Позволяет отрегулировать баланс между фронтальной левой колонкой и сабвуфером.

15 После завершения регулировки баланса колонок, нажмите кнопку SET MENU для выхода.

Резервная копия памяти

Схема резервной копии памяти предотвращает сохраненные данные от удаления, даже если данный аппарат находится в режиме ожидания. Однако, если силовой кабель питания отключен от сети переменного тока, или если подача электроэнергии прервана более чем на одну неделю, сохраненные данные могут быть удалены. В таком случае, заново произведите настройку параметров.

ВОСПРОИЗВЕДЕНИЕ

Основные операции

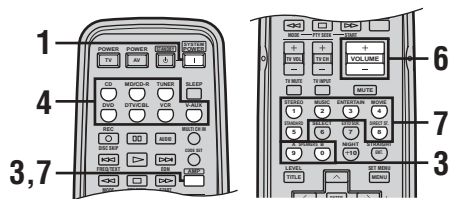
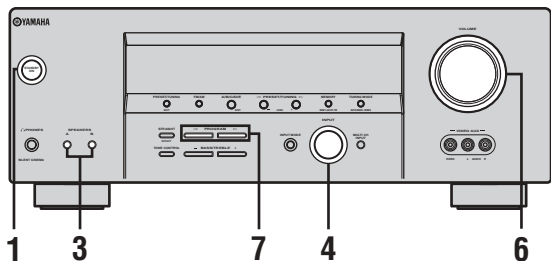

- 1 Нажмите кнопку **STANDBY/ON** (или **SYSTEM POWER** на пульте ДУ) для включения аппарата.



- 2 Включите видеозэкран, подключенный к данному аппарату.

- 3 Нажмите кнопку **SPEAKERS A** или **B** (или, нажав кнопку **AMP** и выбрав режим **AMP**, нажмите кнопку **SPEAKERS A** или **B** на пульте ДУ).

При каждом нажатии кнопки, включаются или выключаются соответствующие колонки.

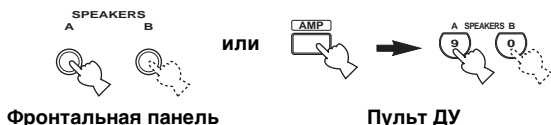

- 4 Выберите источник поступающего сигнала.

Для выбора желаемого источника, используйте ручку **INPUT** (или одну из селекторных кнопок источника на пульте ДУ).

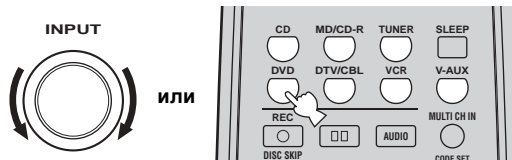

Фронтальная панель

Пульт ДУ

Наименование источника поступающего сигнала, используемого в данный момент, и режим приема на несколько секунд отображаются на дисплее фронтальной панели.

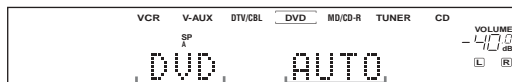

Выбранный источник

Режим приема

- 5 Начните воспроизведение или выберите радиостанцию на компоненте-источнике.

Смотрите инструкцию по эксплуатации, приложенную к компоненту.

- 6 Настройте уровень громкости до желаемого уровня.

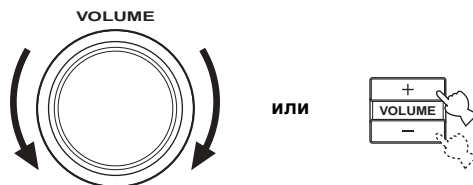

Фронтальная панель

Пульт ДУ

7 При желании, выберите программу звукового поля.

Поворачивайте ручку PROGRAM I / h (или, нажав кнопку AMP и выбрав режим AMP, нажмите одну из кнопок программ звукового поля на пульте ДУ) для выбора программы звукового поля. (Более подробно о программах звукового поля, смотрите стр. 43.)



Фронтальная панель

или

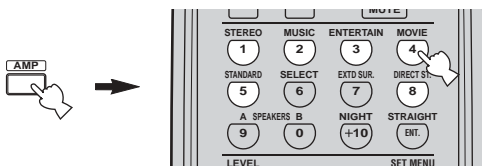

Пульт ДУ

■ Прослушивание с использованием наушников (“SILENT CINEMA”)

Функция “SILENT CINEMA” позволяет прослушивать через обычные наушники музыку многоканального формата или звуковое сопровождение кинофильмов, включая форматы Dolby Digital и DTS окружающего звучания. Функция “SILENT CINEMA” включается автоматически при подключении наушников к гнезду PHONES во время прослушивания программ звукового поля CINEMA DSP или HiFi DSP. При включении функции, на дисплее фронтальной панели загорается индикатор “SILENT CINEMA”.

Примечания

- Данный аппарат не установится на режим “SILENT CINEMA” при выборе функции MULTI CH INPUT как источника поступающего сигнала.
- Функция “SILENT CINEMA” не действует, если выбрана программа Direct Stereo или 2ch Stereo, или при включенном режиме STRAIGHT.

■ Настройка тональности

Вы можете отрегулировать тональное качество фронтальных левой и правой колонок или наушников (если подключены).



Повторно нажимая кнопку TONE CONTROL на фронтальной панели, выберите параметр TREBLE или BASS, затем поворачивайте ручку BASS/TREBLE -/+ направо или налево для увеличения или уменьшения.

- Выберите параметр TREBLE для настройки высоких частот.
- Выберите параметр BASS для настройки низких частот.

У

Настройки колонок и наушников сохраняются независимо.

Примечания

- При увеличении или уменьшении высокочастотного или низкочастотного звучания до предельного уровня, тональное качество колонок окружающего звучания может отличаться от тонального качества фронтальных левой и правой колонок.
- Функция TONE CONTROL недоступна при выбранной программе Direct Stereo (стр. 30) или функции MULTI CH INPUT.
- Если параметр TC BYPASS установлена на AUTO (стр. 52), и параметр BASS и TREBLE установлен на 0 дБ, воспроизводимое звучание автоматически обходит схему контроля тональности данного аппарата.

■ Приглушение звучания

Нажмите кнопку MUTE на пульте ДУ. На дисплее фронтальной панели высвечивается индикатор MUTE.



Для возобновления звучания, снова нажмите кнопку MUTE (или нажмите кнопку VOLUME -/+). Индикатор MUTE исчезнет с дисплея.

У

Вы можете отрегулировать уровень приглушения (смотрите стр. 52).

■ Выбор функции MULTI CH INPUT

Нажимайте кнопку MULTI CH INPUT (или кнопку MULTI CH IN на пульте ДУ) до тех пор, пока на дисплее фронтальной панели не отобразится индикация “MULTI CH INPUT”:

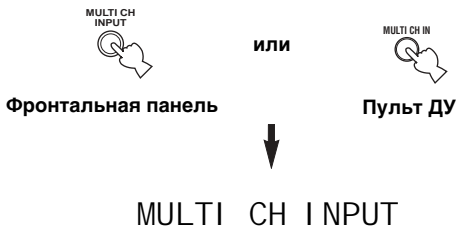

Примечание

При отображении индикации “MULTI CH INPUT” на дисплее фронтальной панели, другие источники не могут воспроизводиться. Для выбора другого источника приема с помощью функции INPUT (или одной из селекторных кнопок источника), нажав кнопку MULTI CH INPUT (или кнопку MULTI CH IN на пульте ДУ), отключите индикацию “MULTI CH INPUT” на дисплее фронтальной панели.

■ Воспроизведение видеосредств в виде фона

Вы можете скомбинировать видекартинку от видеосредства и звучание от аудиосредства. Например, вы можете прослушивать классическую музыку, и в то же время просматривать прекрасный пейзаж от видеосредства на видеоэкране.

Используя селекторные кнопки источника на пульте ДУ, выберите видеосредство, затем выберите аудиосредство.

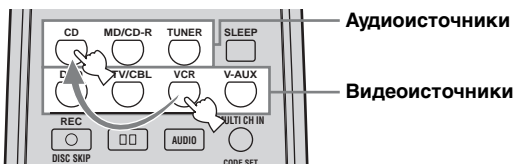

Примечание

Если вы хотите прослушивать звучание от гнезд MULTI CH INPUT, одновременно просматривая видеосредство, сначала выберите видеосредство, затем нажмите кнопку MULTI CH INPUT (или кнопку MULTI CH IN на пульте ДУ).

Выбор программ звукового поля

■ Управление с фронтальной панели

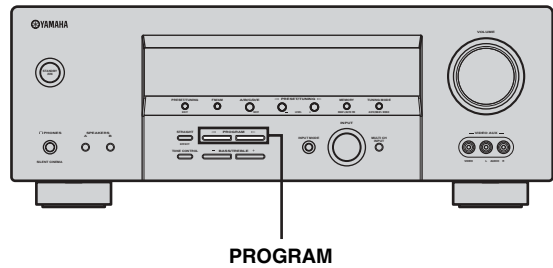

Нажимая кнопку PROGRAM | / h, выберите желаемую установку.

Наименование выбранной программы появится на дисплее фронтальной панели.



■ Управление с пульта ДУ

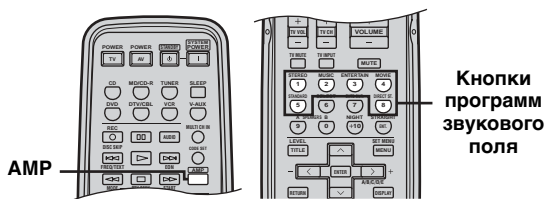

Нажав кнопку AMP, выберите режим AMP, затем, повторно нажимая одну из кнопок программ звукового поля, выберите желаемую программу.

Наименование выбранной программы появится на дисплее фронтальной панели.

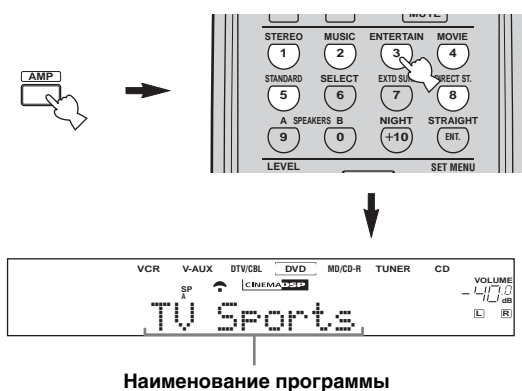

Наименование программы

У При выборе программы звукового поля, основывайтесь на собственном вкусе прослушивания, а не только на самих наименованиях программ.

Примечания

- При выборе источника поступающего сигнала, данный аппарат автоматически выбирает программу звукового поля, использованную в последний раз для того источника.
- Невозможно выбрать программы звукового поля, если выбрана функция MULTI CH INPUT.
- Сигналы с частотой стробирования, превышающей 48 кГц (кроме сигналов DTS 96/24), преобразовываются в сигналы с частотой стробирования 48 кГц, затем применяются программы звукового поля.

■ Прослушивание многоканального программного обеспечения

При подключении тыловой колонки окружающего звучания, данная функция позволяет 6.1-канальное воспроизведение многоканальных источников, с использованием декодеров Dolby Pro Logic IIx, Dolby Digital EX или DTS-ES.

Нажав кнопку AMP на пульте ДУ, выберите режим AMP, затем нажимайте кнопку EXTD SUR. для переключения 5.1 и 6.1-канальных режимов воспроизведения.



Для выбора декодера, повторно нажимайте кнопку j / i, пока горит индикатор PLIIxMusic (т.д.).

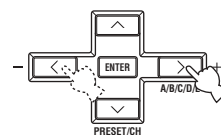

Автоматическое декодирование (AUTO)

При поступлении сигнала (флага), который может распознаваться данным аппаратом, аппарат выбирает наиболее соответствующий декодер для воспроизведения сигнала в 6.1-канальном режиме. Если аппарат не может распознать флаг, или поступающий сигнал не содержит флага, автоматическое 6.1-канальное воспроизведение невозможно.

Декодеры (выберите с использованием кнопки j / i)

Вы можете выбрать следующие декодеры, в зависимости от формата воспроизводимого программного обеспечения.

PLI I xMusi c

Для 6.1-канального воспроизведения сигналов формата Dolby Digital или DTS с использованием декодера музыки Pro Logic IIx. EX/ES

Для 6.1-канального воспроизведения сигналов формата Dolby Digital с использованием декодера Dolby Digital EX.

Сигналы DTS воспроизводятся в 6.1-канальном режиме с использованием декодера DTS-ES. EX

Для 6.1-канального воспроизведения сигналов формата Dolby Digital или DTS с использованием декодера Dolby Digital EX.

Отключение (OFF)

Декодеры не используются для 6.1-канального воспроизведения.

Примечания

- На некоторых дисках, совместимых с 6.1-канальным воспроизведением, отсутствует сигнал (флаг), который автоматически обнаруживается данным аппаратом. При 6.1-канальном воспроизведении таких видов дисков, выберите декодер вручную (PLIIx Music, EX/ES или EX).
- 6.1-канальное воспроизведение невозможно даже при нажатии кнопки EXT D SUR. в следующих случаях:
 - При установке параметра “SUR. LR” (смотрите стр. 50) или “SUR. B” (смотрите стр. 50) на NONE.
 - При воспроизведении источника, подключенного к гнезду MULTI CH INPUT.
 - При воспроизведении источника, не содержащего сигналы левого и правого каналов окружающего звучания.
 - При воспроизведении источника Dolby Digital KARAOKE.
 - При выборе функции “2ch Stereo” или “Direct Stereo”.
- При отключении питания данного аппарата эта настройка устанавливается на AUTO.
- Декодер Pro Logic IIx недоступен, если параметр “SUR. B” установлен на NONE (смотрите стр. 50).

■ Прослушивание окружающего звучания от 2-канального программного обеспечения

Сигналы, поступающие от 2-канальных источников, могут также воспроизводиться в многоканальном режиме.

Нажав кнопку AMP, выберите режим AMP, затем нажимайте кнопку STANDARD на пульте ДУ для переключения программ SUR. STANDARD и SUR. ENHANCED.



Или, нажав кнопку MOVIE, выберите программу MOVIE THEATER.



Нажав кнопку SELECT на пульте ДУ, выберите декодер.



В зависимости от типа воспроизводимого программного обеспечения, и основываясь на личном вкусе, вы можете выбирать следующие режимы.

При выборе программы SUR. STANDARD:

PRO LOGI C

Обработка Dolby Pro Logic для любых источников.

PLI I Movi e

Обработка Dolby Pro Logic II для программ кинофильмов.

PLI I Musi c

Обработка Dolby Pro Logic II для музыкальных программ.

PLI I Game

Обработка Dolby Pro Logic II для игровых программ.

PLI I x Movi e

Обработка Dolby Pro Logic IIx для программ кинофильмов.

PLI I x Musi c

Обработка Dolby Pro Logic IIx для музыкальных программ.

PLI I x Game

Обработка Dolby Pro Logic IIx для игровых программ.

Neo: 6 Ci nema

Обработка DTS для программ кинофильмов.

Neo: 6 Musi c

Обработка DTS для музыкальных программ.

При выборе программы SUR. ENHANCED или MOVIE THEATER:

PRO LOGI C

Обработка Dolby Pro Logic для любых источников.

PLI I Movi e

Обработка Dolby Pro Logic II для программ кинофильмов.

PLI I x Movi e

Обработка Dolby Pro Logic IIx для программ кинофильмов.

Neo: 6 Ci nema

Обработка DTS для программ кинофильмов.

У

Когда тип декодера отображен на дисплее фронтальной панели, вы также можете выбрать декодер, нажав кнопку j / i на пульте ДУ.

Примечание

Декодер Pro Logic IIx недоступен, если параметр “SUR. B” установлен на NONE (смотрите стр. 50).

■ Прослушивание стереофонического звучания высокой точности (Direct Stereo)

Функция Direct Stereo позволяет прослушивать чистое высокоточное звучание от 2-канальных PCM и аналоговых источников без обработки сигналов декодерами и процессорами DSP данного аппарата.

Нажав кнопку PROGRAM | /h (или, нажав кнопку AMP и выбрав режим AMP, нажмите кнопку DIRECT ST. на пульте ДУ) для выбора “DIRECT STEREO”:

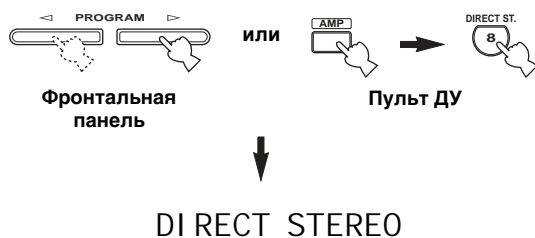

Примечания

- Для избежания внезапного шума, не воспроизводите CD-диски, закодированные в формате DTS, в данном режиме.
- При приеме многоканальных сигналов (Dolby Digital и DTS), данный аппарат автоматически переключается на соответствующий аналоговый источник поступающего сигнала. (Звучание будет отсутствовать при выборе DTS как режима приема.)
- Звучание от сабвуфера будет отсутствовать.
- Настройки TONE CONTROL (стр. 26) и SET MENU (стр. 48) недоступны.
- Дисплей фронтальной панели автоматически тускнеет.
- Если выбрать режим AMP нажатием кнопки AMP на пульте ДУ, и затем нажать кнопку DIRECT ST., аппарат автоматически устанавливается на режим Direct Stereo, и переключение других программ звуковых полей аппарата становится невозможным.

■ Режимы ночного прослушивания

Режимы ночного прослушивания разработаны с целью улучшения прослушиваемости на низких уровнях громкости или в ночное время. В зависимости от воспроизводимого типа материала, выберите режим NIGHT:CINEMA или NIGHT:MUSIC.

Нажав кнопку AMP, выберите режим AMP, затем повторно нажимайте кнопку NIGHT на пульте ДУ для выбора режима кинофильма или музыки.

При выборе режима ночного прослушивания, на дисплее фронтальной панели загорается индикатор NIGHT.



- При просмотре кинофильмов, выберите режим NIGHT:CINEMA для уменьшения динамического диапазона звукового сопровождения кинофильма и улучшения слышимости диалога на низких уровнях громкости.
- При прослушивании музыкальных источников, выберите режим NIGHT:MUSIC для сохранения легкости прослушивания всех звуков.
- Выберите OFF, если вы не хотите использовать данную функцию.

Нажимая кнопку j / i, отрегулируйте уровень эффектов, при отображенной индикации NIGHT:CINEMA или NIGHT:MUSIC.

Это позволяет настроить уровень сжатия.

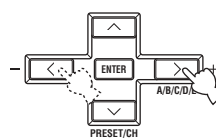

Пульте ДУ

Effect. Lvl : MID

- Выберите MIN для минимального сжатия.
- Выберите MID для стандартного сжатия.
- Выберите MAX для максимального сжатия.

У

Настройки NIGHT:CINEMA и NIGHT:MUSIC сохраняются независимо.

Примечания

- Режимы ночного прослушивания недоступны при использовании программы Direct Stereo или функции MULTI CH INPUT.
- Режимы ночного прослушивания могут различаться по действию, в зависимости от источника поступающего сигнала и используемых настроек окружающего звучания.

■ 2-канальное микширование

Вы можете прослушивать 2-канальное стереофоническое звучание даже от многоканальных источников.

Нажав кнопку **PROGRAM** | /h (или, нажав кнопку **AMP** и выбрав режим **AMP**, нажмите кнопку **STEREO** на пульте ДУ) для выбора 2ch Stereo.

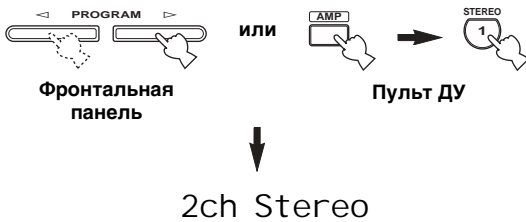

У
Вы можете использовать сабвуфер с данной программой, если выбран параметр **SWFR** или **BOTH** в меню “**BASS OUT**”:

■ Прослушивание несжатых поступающих сигналов

В режиме **STRAIGHT**, двухканальные стереоисточники выводятся только от фронтальных левой и правой колонок. Многоканальные источники напрямую декодируются в соответствующие каналы без никакой дополнительной обработки эффектов.

Нажав кнопку **STRAIGHT** (или, нажав кнопку **AMP** и выбрав режим **AMP**, нажмите кнопку **STRAIGHT** на пульте ДУ) для выбора **STRAIGHT**.

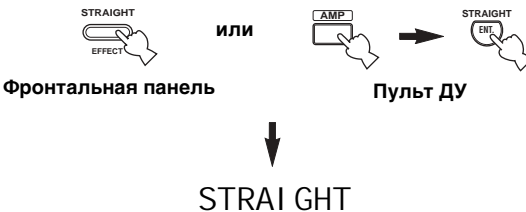

Если вы хотите опять включить звуковые эффекты, снова нажимайте кнопку **STRAIGHT** (**EFFECT**) до тех пор, пока индикация “**STRAIGHT**” не исчезнет с дисплея.

■ Virtual CINEMA DSP

Режим **Virtual CINEMA DSP** позволяет прослушивать программы **CINEMA DSP** без колонок окружающего звучания. В данном режиме, создаются виртуальные колонки для воспроизведения естественного звукового поля. При установке параметра “**SUR. LR**” на **NONE** (смотрите стр. 50), режим **Virtual CINEMA DSP** автоматически запускается каждый раз, когда выбрана программа звукового поля **CINEMA DSP**.

Примечание

Режим **Virtual CINEMA DSP** недоступен, даже если параметр “**SUR. LR**” установлен на **NONE** (смотрите стр. 50), в следующих случаях:

- Если выбрана функция **MULTI CH INPUT** как источник поступающего сигнала.
- Если к гнездам **PHONES** подключены наушники.

Выбор режимов приема

Данный аппарат оборудован разнообразными входными гнездами. Для выбора желаемого типа поступающего сигнала, выполните следующую процедуру.

- 1 Поворачивая ручку **INPUT**, выберите источник поступающего сигнала.

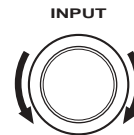

- 2 Нажимая кнопку **INPUT MODE**, выберите режим приема. В большинстве случаев используется режим **AUTO**.

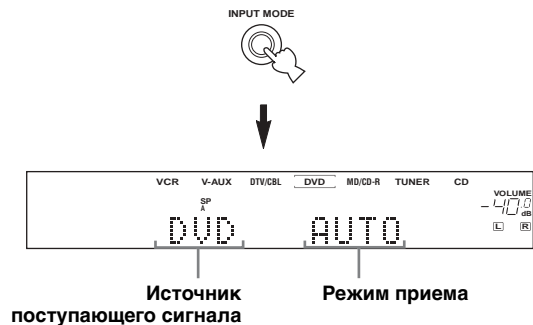

AUTO	Автоматический выбор поступающего сигнала в следующем порядке: 1) Цифровые сигналы* 2) Аналоговые сигналы*
DTS	Выбор только цифровых сигналов, закодированных по системе DTS. Звучание отсутствует при отсутствии поступающих сигналов DTS.
ANALOG	Выбор только аналоговых сигналов. Звучание отсутствует при отсутствии поступающих аналоговых сигналов.

* Если данный аппарат обнаруживает сигнал формата **Dolby Digital** или **DTS**, декодер автоматически переключается на соответствующий декодер.

У
Вы можете настроить режим приема по умолчанию данного аппарата (смотрите стр. 53).

Примечания

- При воспроизведении источников DTS-CD/LD, обязательно установите параметр INPUT MODE на DTS.
- Если цифровые данные, поступающие от проигрывателя, были подвергнуты обработке в любом случае, в зависимости от проигрывателя, декодирование по системе DTS может быть невозможно, даже если выполнено цифровое соединение между данным аппаратом и проигрывателем.

■ Отображение информации об источнике поступающего сигнала

Вы можете отобразить тип, формат и частоту стробирования сигнала, поступающего в данный момент.

1 Выберите источник поступающего сигнала.

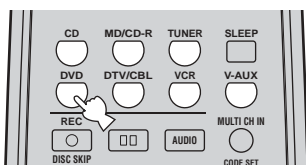

2 Нажав кнопку AMP, выберите режим AMP, затем нажимайте кнопку STRAIGHT до появления индикации "STRAIGHT" на дисплее.



↓
STRAIGHT

3 Нажимайте кнопку u / d для отображения следующей информации о поступающем сигнале.

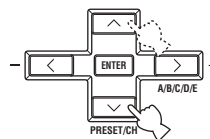

- (Формат) Формат сигнала. Если данный аппарат не может определить цифровой сигнал, он автоматически переключается на аналоговый источник.
- i n Количество каналов источника в поступающем сигнале. Например, многоканальная фонограмма с 3 фронтальными каналами, 2 каналами окружающего звучания и LFE, отображается как "3/2/LFE".
- fs Частота стробирования. Если данный аппарат не может определить частоту стробирования, появится индикация "Unknown".
- rate Скорость передачи в битах. Если данный аппарат не может определить скорость передачи в битах, появится индикация "Unknown".
- fl g Информация флага, закодированная с сигналами DTS или Dolby Digital, которая подает сигнал автоматического переключения декодеров на данном аппарате.

НАСТРОЙКА РАДИОПРОГРАММ ДИАПАЗОНА ЧМ/АМ

Автоматическая и ручная настройка

Существуют 2 метода настройки; автоматическая и ручная.

Автоматическая настройка эффективна в тех случаях, когда поступающие от радиостанций сигналы достаточно сильны и отсутствуют помехи.

■ Автоматическая настройка

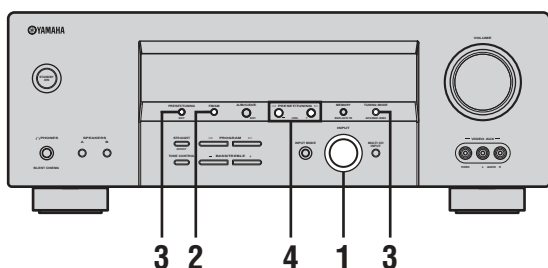

- 1 Поворачивая ручку INPUT, выберите функцию TUNER как источник поступающего сигнала.

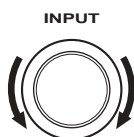

- 2 Нажимая кнопку FM/AM, выберите диапазон приема.

Индикация "FM" или "AM" появится на дисплее фронтальной панели.



- 3 Нажимайте кнопку TUNING MODE (AUTO/MAN'L MONO) до появления индикатора AUTO на дисплее фронтальной панели.



Настройка невозможна при появлении двоеточия (:) на дисплее фронтальной панели. Нажав кнопку PRESET/TUNING (EDIT), отключите двоеточие (:).

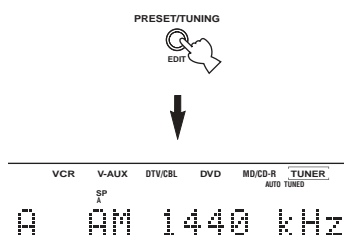

- 4 Нажмите кнопку PRESET/TUNING | / h один раз для начала автоматической настройки.

Нажмите кнопку h для настройки на высокую частоту, или нажмите кнопку | для настройки на низкую частоту.

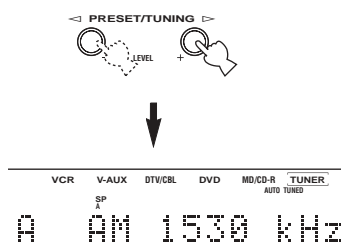

При настройке на радиостанцию, загорается индикатор TUNED и частота принимаемой радиостанции отображается на дисплее фронтальной панели.

■ Ручная настройка

При слабом сигнале желаемой радиостанции, произведите ручную настройку. При ручной настройке на ЧМ-радиостанцию, тюнер автоматически переключается на монофонический режим приема для улучшения качества поступающего сигнала.

1 Выберите функцию TUNER и диапазон приема, выполняя шаги 1 и 2, описанные в разделе “Автоматическая настройка”.

2 Нажимайте кнопку TUNING MODE (AUTO/MAN'L MONO) до отключения индикатора AUTO на дисплее фронтальной панели.



Настройка невозможна при появлении двоеточия (:) на дисплее фронтальной панели. Нажав кнопку PRESET/TUNING (EDIT), отключите двоеточие (:).

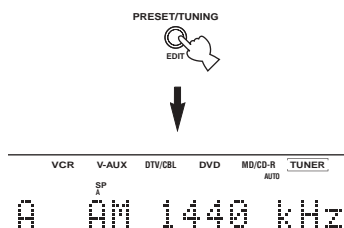

3 Нажмите кнопку PRESET/TUNING | /h для ручной настройки на желаемую радиостанцию.

Для продолжения поиска, удерживайте кнопку нажатой.



Предустановка радиостанций

■ Автоматическая предустановка ЧМ-радиостанций

Для сохранения ЧМ-радиостанций, вы можете воспользоваться функцией автоматической предустановки. Данная функция позволяет данному аппарату автоматически настроиться на ЧМ-радиостанции с сильными сигналами, и запомнить до 40 (8 радиостанций в 5 группах, A1 – E8) таких радиостанций в последовательности. Затем вы сможете легко вызвать любую предустановленную радиостанцию, выбрав номер предустановленной радиостанции.

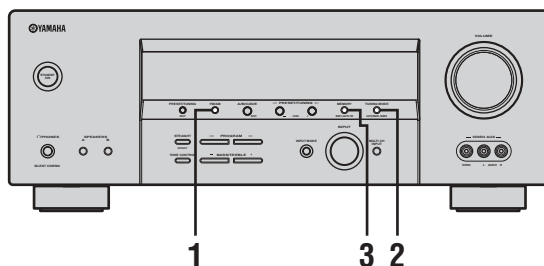

1 Нажимая кнопку FM/AM, выберите ЧМ-диапазон.



2 Нажимайте кнопку TUNING MODE (AUTO/MAN'L MONO) до появления индикатора AUTO на дисплее фронтальной панели.



Настройка невозможна при появлении двоеточия (:) на дисплее фронтальной панели. Нажав кнопку PRESET/TUNING (EDIT), отключите двоеточие (:).

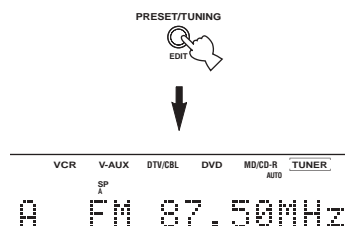

3 Нажмите и удерживайте нажатой кнопку MEMORY (MAN'L/AUTO FM) на более чем 3 секунды.

Мигают номер предустановки, и индикаторы MEMORY и AUTO. Автоматическая предустановка начинается примерно через 5 секунд от частоты, отображенной в данный момент, в направлении высоких частот.

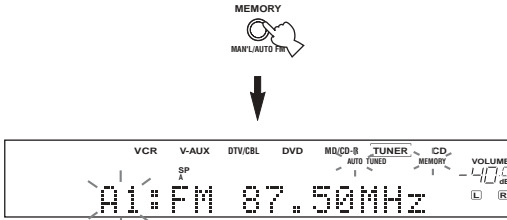

По завершению автоматической предустановки, на дисплее фронтальной панели высвечивается частота последней предустановленной радиостанции.

Примечания

- Любая информация о радиостанции, сохраненной под существующим номером предустановки, стирается при сохранении новой радиостанции на тот-же номер.
- Если количество принятых радиостанций не достигает 40 (E8), это означает, что автоматическая предустановка была автоматически завершена после поиска всех радиостанций.
- Функция автоматической предустановки позволяет сохранить только ЧМ-радиостанции с достаточно сильным сигналом. При слабом сигнале желаемой радиостанции, произведите ручную настройку, и сохраните ее, следуя процедуре, описанной в разделе “Предустановка радиостанций вручную”.

Опции автоматической предустановки:

Вы можете выбрать номер предустановки, от которого данный аппарат будет сохранять ЧМ-радиостанции, и/или начать настройку в направлении низких частот.

- После нажатия кнопки MEMORY на шаге 3:
- 1 Нажмите кнопку A/B/C/D/E (NEXT), затем, нажав кнопку PRESET/TUNING I / h, выберите номер предустановки для сохранения первой радиостанции. Автоматическая предустановка прерывается, как только количество сохраненных радиостанций достигает E8.
 - 2 Нажав кнопку PRESET/TUNING (EDIT), отключите двоеточие (:), затем, нажав кнопку PRESET/TUNING I , начните настройку в направлении низких частот.

Резервная копия памяти

Схема резервной копии памяти предохраняет сохраненную информацию от исчезновения, даже если данный аппарат установлен на режим ожидания, силовой кабель переменного тока отключен от розетки, или временно прервано питание из-за отключения электроэнергии. Однако, если питание прервано более чем на одну неделю, предустановленные радиостанции могут быть стерты. В таком случае, сохраните радиостанции снова, используя методы предустановки.

■ Предустановка радиостанций вручную

Вы можете сохранить до 40 радиостанций (8 радиостанций в 5 группах) вручную.

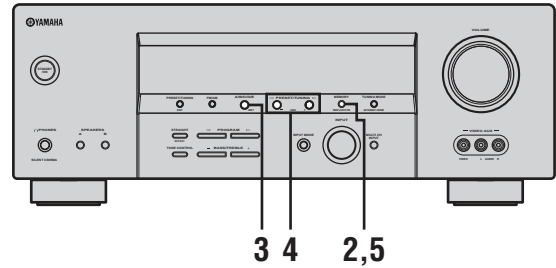

1 Настройтесь на радиостанцию.

Для инструкций по настройке, смотрите стр. 33.

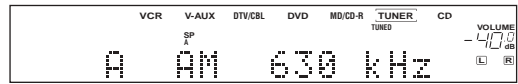

При настройке на радиостанцию, частота принимаемой радиостанции высвечивается на дисплее фронтальной панели.

2 Нажмите кнопку MEMORY (MAN'L/AUTO FM).

Около 5 секунд светит индикатор MEMORY.



3 Автоматическая предустановка прерывается, как только количество сохраненных. Пока светит индикатор MEMORY, повторно нажимая кнопку A/B/C/D/E (NEXT), выберите группу предустановленной радиостанции (от A до E).

Появится обозначение группы. Убедитесь, что двоеточие (:) отображено на дисплее фронтальной панели.

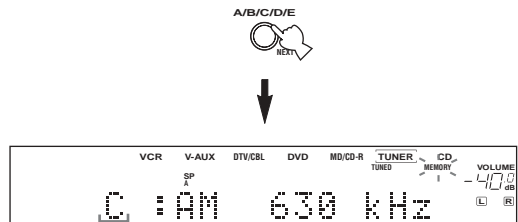

Группа предустановки

- 4** Пока светит индикатор MEMORY, нажимая кнопку PRESET/TUNING I / h, выберите номер предустановленной радиостанции (1 – 8).

Для выбора большего номера предустановки, нажимайте кнопку h.

Для выбора меньшего номера предустановки, нажимайте кнопку I.

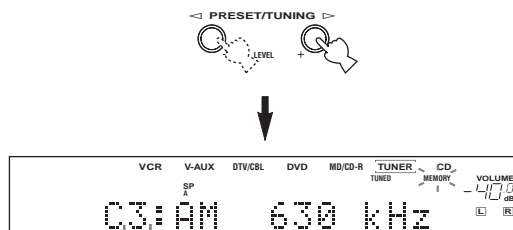

Номер предустановки

- 5** Пока светит индикатор MEMORY, нажмите кнопку MEMORY (MAN'L/AUTO FM) на фронтальной панели.

Диапазон и частота радиостанции, а также выбранные группа и номер предустановки отображаются на дисплее фронтальной панели.

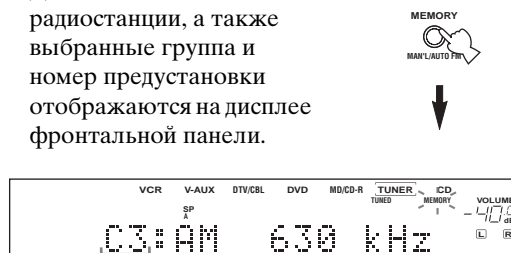

Отображенная радиостанция была сохранена как C3.

- 6** Повторяя шаги 1 – 5, сохраните другие радиостанции.

Примечания

- Любая информация о радиостанции, сохраненной под существующим номером предустановки, стирается при сохранении новой радиостанции на тот-же номер.
- Режим приема (стереофонический или монофонический) сохраняется наряду с частотой радиостанции.

Выбор предустановленных радиостанций

Вы можете легко настроиться на любую желаемую радиостанцию, выбрав номер предустановки, под которым данная радиостанция была сохранена.

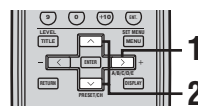
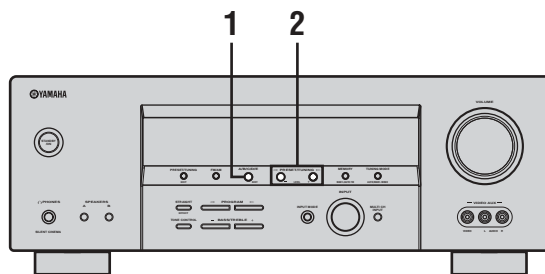

У При выполнении данной операции с использованием пульта ДУ, сначала нажмите кнопку TUNER для установки пульта ДУ в режим тюнера.

- 1** Нажимая кнопку A/B/C/D/E (или кнопку A/B/C/D/E i на пульте ДУ), выберите группу предустановки радиостанции.

Обозначение группы появляется на дисплее фронтальной панели, и изменяется при каждом нажатии кнопки.



Фронтальная панель

или

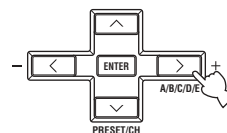

Пульт ДУ

- 2** Нажимая кнопку PRESET/TUNING I / h (или кнопку PRESET/CH u / d на пульте ДУ), выберите номер предустановленной радиостанции (1 – 8).

Диапазон и частота радиостанции, а также группа и номер предустановки отображаются на дисплее фронтальной панели, и загорается индикация TUNED.

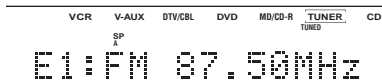
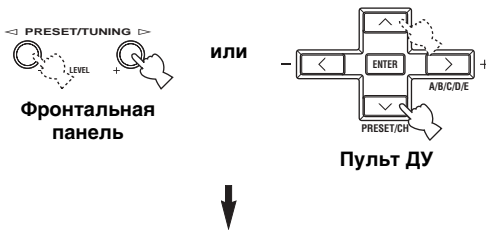

Замена предустановленных радиостанций

Вы можете заменить местами две предустановленные радиостанции. На примере ниже описана процедура замены предустановленной радиостанции “E1” на “A5”:

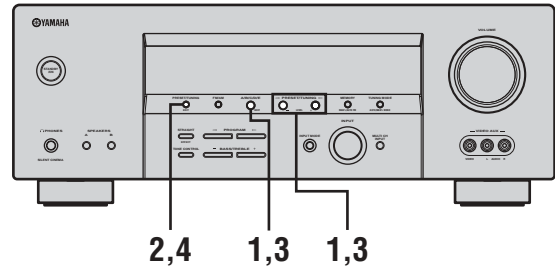

- 1** Выберите предустановленную радиостанцию “E1”.
Смотрите раздел “Выбор предустановленных радиостанций”.
- 2** Нажмите и удерживайте нажатой кнопку PRESET/TUNING (EDIT) на более чем 3 секунды.
На дисплее фронтальной панели высвечиваются “E1” и индикатор MEMORY.

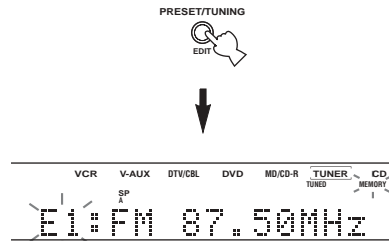

- 3** Выберите предустановленную радиостанцию “A5”, используя кнопки A/B/C/D/E и PRESET/TUNING I / h.
На дисплее фронтальной панели высвечиваются “A5” и индикатор MEMORY.

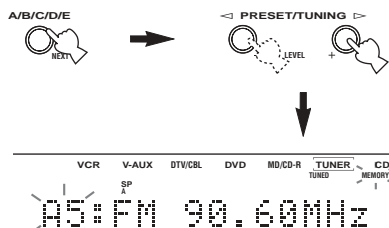

4 Нажмите кнопку PRESET/TUNING (EDIT) снова.

Две предустановленные радиостанции заменяются местами.

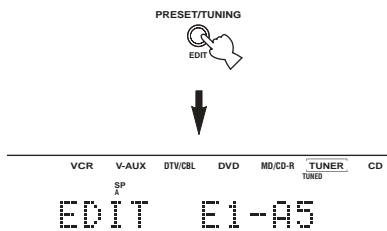

Прием радиостанций системы Radio Data System

Radio Data System – это система передачи информации, используемая ЧМ-радиостанциями многих стран. Функция Radio Data System осуществляется сетевыми радиостанциями. При приеме радиостанций системы Radio Data System, данный аппарат может принимать различную информацию системы Radio Data System, как PS (Наименование программы),PTY (Тип программы), RT (Радиотекст), ST (Текущее время), EON (Другие радиостанции с расширенными возможностями).

■ **Режим PS (Наименование программы)**

Отображается наименование принимаемой радиостанции системы Radio Data System.

■ **Режим PTY (Тип программы)**

Для классификации радиостанций системы Radio Data System, существует 15 типов программ.

NEWS	Новости
AFFAIRS	Текущие актуальные вопросы
INFO	Общая информация
SPORT	Спорт
EDUCATE	Образование
DRAMA	Драма
CULTURE	Культура
SCIENCE	Наука
VARIED	Развлечение
POP M	Поп-музыка
ROCK M	Рок-музыка
M.O.R. M	Музыка в пути (для легкого прослушивания)
LIGHT M	Легкая классическая музыка
CLASSICS	Классическая музыка для знатоков
OTHER M	Другие виды музыки

■ **Режим RT (Радиотекст)**

Информация о программе (например, название песни или имя певца), принимаемой от радиостанции системы Radio Data System, отображается с использованием до 64 буквенно-цифровых знаков, включая символ умляут. Любые другие знаки, используемые для информации RT, отображаются нижними черточками (_).

■ **Режим ST (Текущее время)**

Отображается и поминутно меняется текущее время. При внезапном отключении информации, может появиться индикация “ST WAIT”.

■ **EON (Другие радиостанции с расширенными возможностями)**

Смотрите раздел “Функция EON” на стр. 41.

Переключение режима Radio Data System

Данный аппарат обладает четырьмя режимами отображения информации Radio Data System. В соответствии с информационными услугами системы Radio Data System, предоставляемыми радиостанцией, на дисплее фронтальной панели загораются индикаторы PS,PTY, RT и/или CT.

1 Нажав кнопку TUNER на пульте ДУ, установите данный аппарат в режим тюнера.



2 Для отображения различной информации системы Radio Data System, предоставляемой передающей радиостанцией, повторно нажимайте кнопку FREQ/TEXT на пульте ДУ.

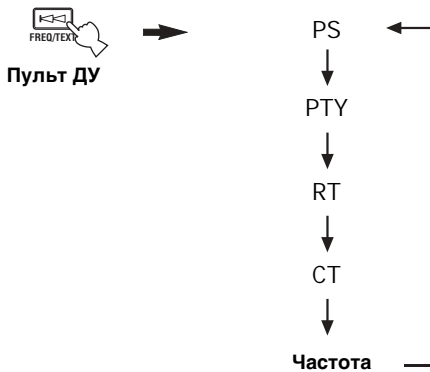

Примечания

- Не нажимайте кнопку FREQ/TEXT до тех пор, пока на дисплее фронтальной панели не высветится индикатор Radio Data System. Если кнопка была нажата до этого, переключение режимов станет невозможным. Это происходит потому, что данный аппарат не закончил прием всей информации Radio Data System от радиостанции.
- Выбор информации системы Radio Data System, не предоставляемой радиостанцией, невозможен.
- Данный аппарат не может использовать источник информации системы Radio Data System, если принимаемый сигнал недостаточно силен. В особенности, режим RT содержит большой объем информации, и возможно, что режим RT может не отображаться, даже если другие режимы Radio Data System (PS, PTY и т.д.) отображаются.
- Информация Radio Data System может не приниматься при плохих условиях приема. В таких случаях, нажимайте кнопку TUNING MODE (AUTO/MAN'L MONO) до отключения индикатора AUTO на дисплее фронтальной панели. Хотя режим приема и переключится на монофонический, при переключении на режим Radio Data System, вы сможете просматривать информацию системы Radio Data System.
- При ослабевании силы сигнала из-за внешних помех во время приема радиостанции системы Radio Data System, информация Radio Data System может внезапно прерваться, и на дисплее фронтальной панели появится индикация "...WAIT".

Функция PTY SEEK

При выборе желаемого типа программы, данный аппарат начинает автоматически искать все предустановленные радиостанции системы Radio Data System, передающие желаемый тип программы.

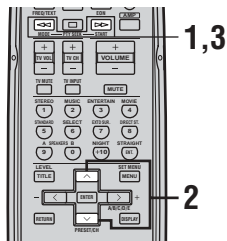

При выполнении данной операции с использованием пульта ДУ, сначала нажмите кнопку TUNER для установки пульта ДУ в режим тюнера.

1 Нажав кнопку PTY SEEK MODE, установите данный аппарат в режим PTY SEEK.

На дисплее фронтальной панели мигает тип программы принимаемой радиостанции или индикация "NEWS".

Для выхода из режима PTY SEEK, снова нажмите кнопку PTY SEEK MODE.

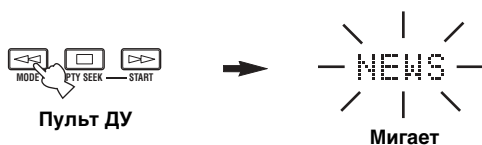

3 Нажмите кнопку PTY SEEK START для начала сканирования всех предустановленных радиостанций системы Radio Data System.

Во время поиска радиостанций, на дисплее фронтальной панели мигает выбранный тип программы и загорается индикатор PTY HOLD.

Для отмены поиска, снова нажмите кнопку PTY SEEK START.

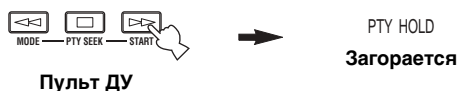

- Аппарат прекращает поиск при нахождении радиостанции, передающей программу требуемого типа.
- Если найденная радиостанция не является той, на которую вы хотели настроиться, снова нажмите кнопку PTY SEEK START. Данный аппарат начнет искать другую радиостанцию, передающую программу такого-же типа.

2 Повернув ручку PRESET/CH u / d, выберите желаемую установку.

Выбранный тип программы высвечивается на дисплее фронтальной панели.

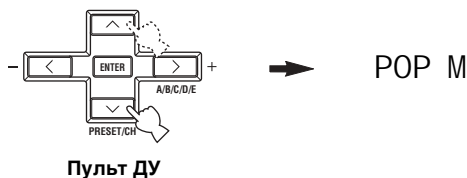

Функция EON

Данная функция использует информационную услугу EON, предоставляемую сетью радиостанций системы Radio Data System. При выборе желаемого типа программы (NEWS, INFO, AFFAIRS или SPORT), данный аппарат начинает автоматический поиск всех предустановленных радиостанций системы Radio Data System, планирующих трансляцию программы требуемого типа, и при начале такой трансляции, переключается с радиостанции, прослушиваемой в данный момент, на радиостанцию, транслирующую программу требуемого типа.

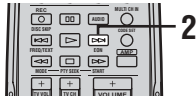

У При выполнении данной операции с использованием пульта ДУ, сначала нажмите кнопку TUNER для установки пульта ДУ в режим тюнера.

Примечание

Данная функция может быть использована только при приеме радиостанции системы Radio Data System, предоставляющей информационную услугу EON. При приеме такой радиостанции, на дисплее фронтальной панели загорается индикатор EON.

1 Убедитесь, что индикатор EON высвечен на дисплее фронтальной панели.

Если индикатор EON отключен, настройтесь на другую радиостанцию системы Radio Data System, при приеме которой загорается индикатор EON.

2 Повторно нажимая кнопку EON на пульте ДУ, выберите желаемый тип программы (NEWS, INFO, AFFAIRS или SPORT).

Наименование выбранного типа программы высвечивается на дисплее фронтальной панели.



NEWS

Пульт ДУ

- При начале трансляции выбранного типа программы предустановленной радиостанцией системы Radio Data System, аппарат автоматически переключается с радиостанции, прослушиваемой в данный момент, на радиостанцию, транслирующую программу выбранного типа. (Мигает индикатор EON.)
- По завершению трансляции программы требуемого типа, аппарат переключается на радиостанцию, которая прослушивалась в последний раз (или другую программу той же радиостанции).

ЗАПИСЬ

Настройки записи и другие операции выполняются на компонентах записи. Смотрите инструкции по эксплуатации, приложенные к компонентам.

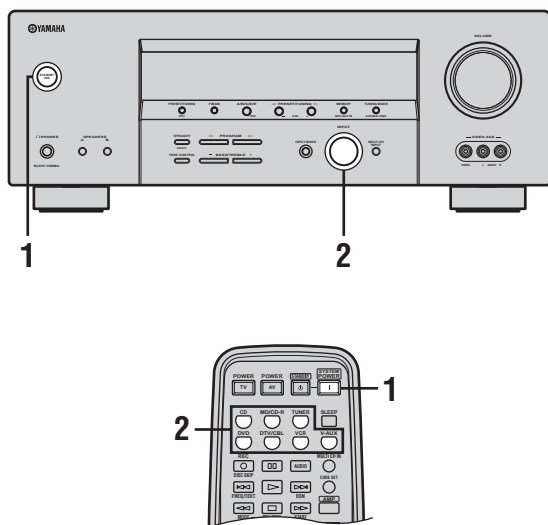

1 Включите питание данного аппарата и всех подключенных компонентов.

2 Выберите компонент-источник, с которого вы хотите произвести запись.

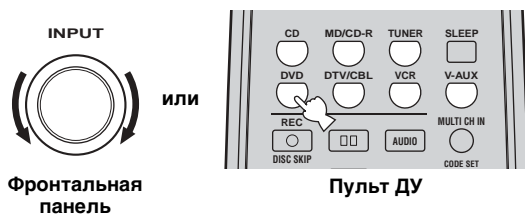

3 Начните воспроизведение (или выберите радиостанцию) на компоненте-источнике.

4 Начните запись на записывающем компоненте.

У До того, как приступить к записи, выполните тестовую запись.

Примечания

- Когда данный аппарат находится в режиме ожидания, запись между компонентами, подключенными к данному аппарату, невозможна.
- Настройки параметров TONE CONTROL, VOLUME, "SP LEVEL" (стр. 51) и программ звукового поля не влияют на качество записи.
- Запись с источника, подключенного к гнездам MULTI CH INPUT данного аппарата, невозможна.
- S-видеосигналы и композитные видеосигналы независимо проходят через видеосхемы данного аппарата. Поэтому, при записи или копировании видеосигналов, если компонент-видеоисточник подключен только для передачи S-видеосигнала (или только композитного видеосигнала), вы можете записать только S-видеосигнал (или композитный видеосигнал) на видеомagneитофон.
- Цифровые сигналы, поступающие в гнезда DIGITAL INPUT, не выводятся от аналоговых гнезд AUDIO OUT (L/R) для записи. Можно записать только аналоговые сигналы.
- Поступающий сигнал от определенного источника не выводится на одинаковый канал REC OUT. (Например, сигнал, поступающий от VCR IN, не выводится на VCR OUT.)
- При записи с фонограмм, CD-дисков, радио и т.д., изучите законодательство об авторских правах, действующее в вашей стране. Запись с источников, защищенных авторскими правами, может привести к нарушению законодательства об авторских правах.

При воспроизведении видеоисточника с записанными или закодированными сигналами для защиты от копирования, сама картинка может исказиться вследствие таких сигналов.

■ Особые заметки при записи с программного обеспечения DTS

Сигнал DTS является цифровым битовым потоком. Попытка цифровой записи битового потока DTS приведет к записи шума. Поэтому, если вы хотите использовать данный аппарат для записи с источников, содержащих сигналы DTS, следует принять во внимание и произвести следующие настройки.

Для DVD-дисков и CD-дисков с закодированными сигналами DTS, если проигрыватель совместим с форматом DTS, изучите инструкцию по эксплуатации к нему и настройте проигрыватель на режим вывода аналогового сигнала.

ОПИСАНИЕ ПРОГРАММ ЗВУКОВОГО ПОЛЯ

Данный аппарат оборудован различными точными цифровыми декодерами, позволяя прослушивать многоканальное воспроизведение от почти любого источника (стереофонический или многоканальный). Данный аппарат также оборудован чипом YAMAHA для цифровой обработки звукового поля (DSP), содержащий различные программы звукового поля, которые могут быть использованы для улучшения звучания. Большинство из программ звукового поля является точным цифровым воспроизведением существующих акустических пространств, как концертных залов, залов музыки и кинотеатров.

У

Режимы YAMAHA CINEMA DSP совместимы со всеми источниками форматов Dolby Digital, DTS и Dolby Surround. Для установки аппарата на режим автоматического переключения на соответствующий цифровой декодер в зависимости от поступающего сигнала, установите режим приема на AUTO (смотрите стр. 31).

Примечания

- Основываясь на данных, собранных в существующих залах и т.д., программы звукового поля DSP данного аппарата позволяют воспроизводить среду существующих акустических пространств. Таким образом, вы можете почувствовать разницу в силе отражений, исходящих спереди, сзади, слева и справа.
- При выборе программы звукового поля, основывайтесь на собственном вкусе прослушивания, а не только на самих наименованиях программ.

Для видеоисточников и кинофильмов

Вы можете выбрать следующие звуковые поля при воспроизведении кинофильмов или видеоисточников. Звуковые поля, отмеченные как “MULTI”, могут быть использованы для многоканальных источников как DVD-диски, цифровой ТВ и т.д. Звуковые поля, отмеченные как “2-CH”, могут быть использованы для 2-канальных (стереофонических) источников как ТВ программы, видеокассеты и т.д.

Способы выбора программы меняются в зависимости от типа программы звукового поля. Более подробно о выборе программ звукового поля, смотрите раздел “Выбор программ звукового поля” на стр. 27 – 31.

Кнопка пульта ДУ	Программа	Описание	Источники
1	STEREO: 2ch Stereo	Микширование многоканальных сигналов на 2 канала (левый и правый), или воспроизведение 2-канальных источников без изменений.	MULTI 2-CH
2	MUSIC: Pop/Rock	Данная программа придает звучанию атмосферу энтузиазма, позволяя вам почувствовать эффект присутствия на настоящем джаз или рок-концерте.	
3	ENTERTAINMENT: TV Sports	Несмотря на то, что звуковое поле присутствия является сравнительно узким, звуковое поле окружающего звучания использует акустическую среду большого концертного зала. Данный эффект наиболее эффективен для просмотра различных ТВ программ как новости, различные шоу, музыкальные или спортивные программы.	
	ENTERTAINMENT: Mono Movie	Данная программа позволяет воспроизводить монофонические видеоисточники (например, старые кинофильмы). Используя только звуковое поле присутствия, данная программа воспроизводит оптимальную реверберацию для создания глубины звучания.	
	ENTERTAINMENT: Game	Данная программа придает глубину и чувство пространственности звуковым сигналам видеоигр.	

Кнопка пульт а ДУ	Программа	Описание	Источники
4	MOVI E THEATER: Spectacl e	Обработка CINEMA DSP. Данная программа создает предельно широкое звуковое поле 70-мм кинотеатра. Подробное воспроизведение звукового поля позволяет насладиться невероятно реальной картинкой и звуковым полем. Идеальна для любых типов видеоисточников, закодированных по системе Dolby Surround, Dolby Digital или DTS (особенно крупномасштабные кинофильмы).	MULTI 2-CH
	MOVI E THEATER: Sci -Fi	Обработка CINEMA DSP. Данная программа четко воспроизводит диалоги и звуковые эффекты самых последних форм звуковых сигналов кинофильмов из жанра фантастики, таким образом создавая широкое и увеличивающееся кинематическое пространство в тишине. Вы можете насладиться виртуально-пространственным звуковым полем фантастических кинофильмов с программами, использующими наиболее усовершенствованные технологии, и закодированными по системе Dolby Surround, Dolby Digital и DTS.	
	MOVI E THEATER: Adventure	Обработка CINEMA DSP. Данная программа идеально подходит для точного воспроизведения звукового оформления новейших 70-мм кинофильмов и кинофильмов с многоканальным звуковым сопровождением. Звуковое поле идентично тому, что присутствует в новейших кинотеатрах, с максимальным сдерживанием реверберации самого звукового поля.	
	MOVI E THEATER: General	Обработка CINEMA DSP. Данная программа предназначена для воспроизведения звуковых сигналов 70-мм кинофильмов и кинофильмов с многоканальным звуковым сопровождением, и характеризуется мягким и расширенным звуковым полем.	
5	SUR. STANDARD:	Стандартная обработка для выбранного декодера.	
	SUR. ENHANCED:	Усовершенствованная обработка для выбранного декодера.	

Для музыкальных источников

Вы можете выбрать следующие звуковые поля при воспроизведении музыкальных источников как CD-диски, ЧМ/АМ-радиопередачи, кассеты и т.д.

Способы выбора программы меняются в зависимости от типа программы звукового поля. Более подробно о выборе программ звукового поля, смотрите раздел “Выбор программ звукового поля” на стр. 27 – 31.

Кнопка пульта ДУ	Программа	Описание	Источники
1	STEREO: 2ch Stereo	2-канальное (левый и правый) воспроизведение.	2-CH
	STEREO: 6ch Stereo	Предназначена для увеличения вывода стереофонических источников (стерео) от всех колонок. Обладает более обширным звуковым полем и идеально подходит для музыки в виде фона на вечеринках и т.д.	
2	MUSIC: Hall in Vienna	Обработка HiFi DSP. Концертный зал классического типа примерно на 1700 мест. Колонны и резьба орнаментов воспроизводят предельно сложные отражения, выдавая очень полное богатое звучание.	MULTI 2-CH
	MUSIC: The Bttm Li ne	Обработка HiFi DSP. Данное звуковое поле воспроизводит переднюю сцену знаменитого Нью-Йоркского джаз клуба “The Bottom Line”. При вместимости до 300 человек и расположении сидений в ширину слева направо, звуковое поле предоставляет реальное и вибрирующее звучание.	
	MUSIC: The Roxy Thtr	Обработка HiFi DSP. Идеальная программа для живой, динамичной рок-музыки. Информация для данной программы была записана в самом “горячем” рок-клубе Лос-Анжелеса. Виртуальное место слушателя расположено в левой центральной части зала.	
3	ENTERTAI NMENT: Di sco	Обработка HiFi DSP. Данная программа воспроизводит акустику живого диско в центре большого города. Плотное и высококонцентрированное звучание. Также характеризуется высокоэнергетичным, “немедленным” звучанием.	
5	SUR. STANDARD:	Стандартная обработка для выбранного декодера.	
	SUR. ENHANCED:	Усовершенствованная обработка для выбранного декодера.	

ДОПОЛНИТЕЛЬНЫЕ ОПЕРАЦИИ

Применение таймера сна

Данная функция позволяет автоматически устанавливать данный аппарат в режим ожидания после определенного промежутка времени. Таймер сна полезен, когда вы ложитесь спать, в то время как данный аппарат воспроизводит или производит запись с источника. Таймер сна также автоматически отключает любые внешние компоненты, подключенные к AC OUTLET(S) электропитания.

■ Установка таймера сна

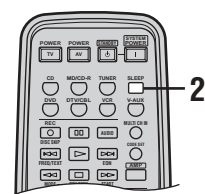

1 Выберите источник и начните воспроизведение на компоненте-источнике.

2 Повторно нажимая кнопку SLEEP, установите временной промежуток.



С каждым нажатием кнопки SLEEP, индикации на дисплее фронтальной панели переключаются следующим образом. Во время переключения временных промежутков таймера сна, мигает индикация SLEEP.

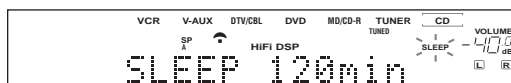
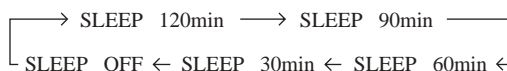

На дисплее фронтальной панели загорается индикация SLEEP, и дисплей возвращается на выбранную программу звукового поля.

Индикатор SLEEP



■ Отмена таймера сна

Повторно нажимайте кнопку SLEEP до появления индикации "SLEEP OFF" на дисплее фронтальной панели. Индикация "SLEEP OFF" исчезнет через несколько секунд, и затем отключится индикация SLEEP.



У Вы можете также отменить таймер сна, нажав кнопку STANDBY на пульте ДУ (или кнопку STANDBY/ON на фронтальной панели), и установив данный аппарат в режим ожидания.

Настройка уровней колонок вручную

Вы можете отрегулировать уровни громкости каждой колонки во время прослушивания звучания. Данная функция также доступна при воспроизведении источников, подключенных к гнездам MULTI CH INPUT.

Помните, что данная операция отменит настройки уровней, произведенные в меню “BASIC SETUP” (стр. 22) и “SP LEVEL” (стр. 51).

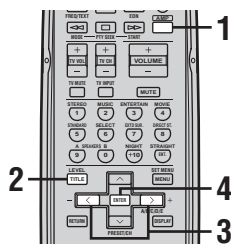

1 Нажмите кнопку AMP.

2 Повторно нажимая кнопку LEVEL, выберите желаемую колонку для настройки.

FRONT L	Уровень фронтальной левой колонки
CENTER	Уровень центральной колонки
FRONT R	Уровень фронтальной правой колонки
SUR. R	Уровень правой колонки окружающего звучания
SUR. B	Уровень тыловой колонки окружающего звучания
SUR. L	Уровень левой колонки окружающего звучания
SWFR	Уровень сабвуфера

У

При нажатии кнопки LEVEL, вы можете также выбрать колонку, нажав кнопку \cup / d .

3 Нажмите кнопку j / i для регулировки уровня звучания колонки.

Диапазон управления: +10 дБ – –10 дБ.

4 По завершению настройки, нажмите кнопку ENTER.

У

Для данной операции, вы также можете использовать системы управления на фронтальной панели. Повторно нажимая кнопку NEXT, выберите колонку для настройки, затем нажимайте кнопку LEVEL $-/+$ для настройки уровня звучания.

МЕНЮ НАСТРОЙКИ (SET MENU)

Для регулировки различных установок системы и настройки режима работы данного аппарата, вы можете настроить следующие параметры в меню настройки (SET MENU). Измените начальные настройки (указано жирным для каждого параметра) для их соответствия вашей среде прослушивания.

■ BASIC SETUP

Используйте для быстрой установки основных параметров системы (смотрите стр. 22).

■ MANUAL SETUP

Используйте для настройки параметров колонок и системы вручную.

1 SOUND MENU

Используйте для ручной настройки любых колонок, изменения качества и тональности звучания системы, или установки задержек для соответствия видеосигналу при использовании с ЖК экраном или проектором.

У

Большинство параметров, описанных в SOUND MENU, устанавливаются автоматически при выполнении "BASIC SETUP" (смотрите стр. 22). Вы можете использовать SOUND MENU для любых последующих изменений.

Пункт	Описание	Стр.
A) SPEAKER SET	Выбор размера каждой колонки, колонок для воспроизведения низкочастотного сигнала, и частоты перехода.	50
B) SPEAKER LEVEL	Регулировка уровня звучания каждой колонки.	51
C) SP DI STANCE	Регулировка времени задержки звучания каждой колонки.	51
D) CENTER GEO	Настройка тонального качества центральной колонки.	51
E) LFE LEVEL	Настройка уровня звучания канала LFE для сигналов Dolby Digital или DTS.	51
F) D. RANGE	Настройка динамического диапазона для сигналов Dolby Digital или DTS.	52
G) AUDI O SET	Настройка уровня приглушения, задержки звучания и параметров пропуска тональности.	52

2 INPUT MENU

Переключение функций цифровых гнезд входа/выхода и выбор режима приема.

Пункт	Описание	Стр.
A) I /O ASSI GN	Назначение гнезд в соответствии с компонентом.	52
B) I NPUT MODE	Выбор начального режима приема источника.	53
C) I NPUT RENAME	Изменение наименования источников.	53

3 OPTION MENU

Настройка дополнительных параметров системы.

Пункт	Описание	Стр.
A) DI SPLAY SET	Отрегулируйте яркость дисплея.	53
B) MEMORY GUARD	Блокировка параметров программы звукового поля и других настроек SET MENU.	53
C) PARAM. I NI	Инициализация параметров группы программ звукового поля.	53
D) MULTI ZONE	Определяет размещение колонок, подключенных к терминалам SPEAKERS B.	54

Использование SET MENU

Для открытия и настройки параметров, пользуйтесь пультом ДУ.

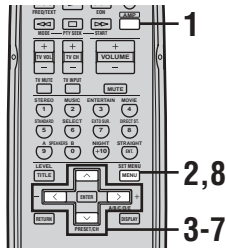

У
Вы можете изменить параметры SET MENU во время воспроизведения звучания данным аппаратом.

Примечание

Вы не можете изменить некоторые параметры SET MENU, если аппарат находится в режиме ночного прослушивания музыки или кинофильма.

1 Нажмите кнопку AMP.

2 Нажмите кнопку SET MENU.

Индикация "BASIC SETUP" появится на дисплее фронтальной панели.

3 Нажимайте кнопку u / d до появления параметра MANUAL SETUP.

MANUAL SETUP

4 Нажав кнопку ENTER, войдите в MANUAL SETUP.

Индикация 1 SOUND MENU появится на дисплее фронтальной панели.

1 SOUND MENU

5 Нажимая кнопку u / d, отобразите желаемое меню.

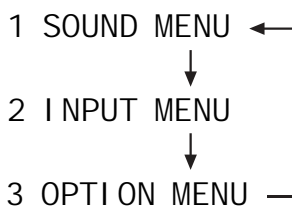

6 Нажав кнопку ENTER, войдите в желаемое меню.

Повторяйте шаги 5 и 6 для перехода и входа в параметры для настройки.

Для возврата на предыдущий уровень меню, нажмите кнопку RETURN.

7 Нажимая кнопки u / d и ENTER, выберите подменю, затем нажимайте кнопку u / d для выбора настройки или кнопку j / i для переключения параметра.

Повторяя данную операция, выберите и произведите все настройки. Для возврата на предыдущий уровень меню, нажмите кнопку RETURN.

8 Для выхода из меню, нажмите кнопку SET MENU по завершению.

Резервная копия памяти

Схема резервной копии памяти предотвращает сохраненные данные от удаления, даже если данный аппарат находится в режиме ожидания. Однако, если силовой кабель питания отключен от сети переменного тока, или если подача электроэнергии прервана более чем на одну неделю, сохраненные данные могут быть удалены. В таком случае, заново произведите настройку параметров.

1 SOUND MENU

Используется для ручной настройки любых настроек колонок или установки времени задержки из-за задержки видеосигнала при использовании с ЖК экраном или проектором. Большинство параметров, описанных в SOUND MENU, устанавливаются автоматически при выполнении "BASIC SETUP" (смотрите стр. 22).

■ Параметры колонок A) SPEAKER SET

Используется для ручной настройки любой системы колонок.

У

Если вы недовольны воспроизведением низкочастотных сигналов от колонок, вы можете выполнить настройки в зависимости от собственных предпочтений.

Фронтальные колонки FRONT

Выбор: **LARGE**, **SMALL**

- Выберите **LARGE** для больших фронтальных колонок. Аппарат направляет полный диапазон сигналов фронтальных левого и правого каналов на фронтальные левую и правую колонки.
- Выберите **SMALL** для малых фронтальных колонок. Аппарат направляет низкочастотные сигналы фронтального канала на колонки, выбранные с помощью "BASS OUT".

Центральная колонка CENTER

Выбор: **LRG**, **SML**, **NONE**

- Выберите **LRG** для большой центральной колонки. Аппарат направляет полный диапазон сигналов центрального канала на центральную колонку.
- Выберите **SML** для малой центральной колонки. Аппарат направляет низкочастотные сигналы центральной колонки на колонки, выбранные с помощью "BASS OUT".
- Выберите **NONE** при отсутствии центральной колонки. Аппарат направляет все сигналы центрального канала на фронтальные левую и правую колонки.

Левая/правая колонки окружающего звучания SUR. LR

Выбор: **LRG**, **SML**, **NONE**

- Выберите **LRG** для левой и правой колонок окружающего звучания большого размера. Аппарат направляет полный диапазон сигналов канала окружающего звучания на левую и правую колонки окружающего звучания.
- Выберите **SML** для левой и правой колонок окружающего звучания малого размера. Аппарат направляет низкочастотные сигналы канала окружающего звучания на колонки, выбранные в меню "BASS OUT".
- Выберите **NONE** при отсутствии колонок окружающего звучания. Данный аппарат устанавливается в режим Virtual CINEMA DSP (смотрите стр. 31), и тыловая колонка окружающего звучания (SUR. B) автоматически устанавливается на **NONE**.

Тыловая колонка окружающего звучания SUR. B

Выбор: **LRG**, **SML**, **NONE**

- Выберите **LRG** для большой тыловой колонки окружающего звучания.
- Выберите **SML** для малой тыловой колонки окружающего звучания. Низкочастотные сигналы тылового канала окружающего звучания направляются на колонки, выбранные с помощью "BASS OUT", и остальные частотные сигналы направляются на тыловую колонку окружающего звучания.
- Выберите **NONE** при отсутствии тыловой колонки окружающего звучания. Аппарат направляет все сигналы тылового канала окружающего звучания на фронтальные левую и правую колонки.

Низкие частоты BASS OUT

Низкочастотные сигналы (басы) могут направляться на сабвуфер и/или фронтальные левую и правую колонки в соответствии с характеристиками системы. Данная настройка также направляет сигналы LFE (низкочастотный эффект) источников в формате Dolby Digital или DTS.

Выбор: **SWFR** (сабвуфер), **FRONT**, **BOTH**

- Выберите параметр **SWFR** при подключении сабвуфера. Аппарат направляет сигналы LFE и низкочастотные сигналы других каналов на сабвуфер, в соответствии с настройками колонок.
- Выберите **FRONT** при отсутствии сабвуфера. Аппарат направляет сигналы LFE и низкочастотные сигналы других каналов на фронтальные колонки, в соответствии с настройками колонок (даже если раньше фронтальные колонки были установлены на **SML**).
- Выберите параметр **BOTH**, если вы подключили сабвуфер и хотите выводить сигналы низкочастотные фронтальных каналов на обе фронтальные колонки и сабвуфер. Сигналы LFE и низкочастотные сигналы других каналов направляются на сабвуфер, в соответствии с настройками колонок. Данная функция предназначена для усиления низкочастотных сигналов с использованием сабвуфера во время воспроизведения таких источников как CD-диски.

Переход CrossOver

Данная функция используется для выбора частоты перехода (отключения) для всех низкочастотных сигналов. Все следующие частоты ниже выбранной частоты будут направляться на сабвуфер.

Выбор: 40Hz, 60Hz, **80Hz**, 90Hz, 100Hz, 110Hz, 120Hz, 160Hz, 200Hz

Фаза сабвуфера SWFR PHASE

При недостаточности или нечетком воспроизведении басов, воспользуйтесь данной функцией для переключения фазы сабвуфера.

Выбор: **NRM** (обычный), **REV** (противоположный)

- Выберите **NRM**, если вы не желаете установить противоположную фазу сабвуфера.
- Выберите **REV** для установки противоположной фазы сабвуфера.

■ Уровень колонок B) SP LEVEL

Данные настройки предназначены для установки баланса уровня звучания каждой колонки, выбранной с использованием функции SPEAKER SET (стр. 50), вручную. Выбор: -10,0 dB – +10,0 dB

- **FL** позволяет отрегулировать баланс фронтальной левой колонки.
- **FR** позволяет отрегулировать баланс фронтальной правой колонки.
- **C** позволяет отрегулировать баланс центральной колонки.
- **SL** позволяет отрегулировать баланс левой колонки окружающего звучания.
- **SR** позволяет отрегулировать баланс правой колонки окружающего звучания.
- **SB** позволяет отрегулировать баланс тыловой колонки окружающего звучания.
- **SWFR** позволяет отрегулировать баланс сабвуфера.

■ Расстояние колонок C) SP DISTANCE

Данная функция предназначена для ввода расстояния каждой колонки и для регулировки задержки звучания соответствующего канала вручную. Идеально, каждая колонка должна быть расположена на одинаковом расстоянии от основного места слушателя. Однако, в большинстве случаев этого невозможно добиться из-за домашних условий. Таким образом, необходимо применить некоторую задержку звучания от каждой колонки для того, чтобы звуковые сигналы всех каналов одновременно достигали места слушателя.

Значение UNIT

Выбор: **meters** (m), feet (ft)

- Выберите meters для ввода расстояния колонок в метрах.
- Выберите feet для ввода расстояния колонок в футах.

Расстояние колонок

Выбор: 0,3 – 24,0 м

- **FRONT L** позволяет отрегулировать расстояние фронтальной левой колонки. Исходная установка: 3,0 м
- **FRONT R** позволяет отрегулировать расстояние фронтальной правой колонки. Исходная установка: 3,0 м
- **CENTER** позволяет отрегулировать расстояние центральной колонки. Исходная установка: 3,0 м
- **SUR. L** позволяет отрегулировать расстояние левой колонки окружающего звучания. Исходная установка: 3,0 м
- **SUR. R** позволяет отрегулировать расстояние правой колонки окружающего звучания. Исходная установка: 3,0 м
- **SUR. B** позволяет отрегулировать расстояние тыловой колонки окружающего звучания. Исходная установка: 2,10 м
- **SWFR** позволяет отрегулировать расстояние сабвуфера. Исходная установка: 3,0 м

■ Центральный графический эквалайзер D) CENTER GEO

Данная функция используется для регулировки встроенного 5-диапазонного графического эквалайзера для приведения в соответствие тонального качества центральной колонки с тональным качеством фронтальных колонок. Вы можете производить настройку во время прослушивания выбранного компонента-источника или тестового тонального сигнала. Вы можете настроить 5 диапазонов частот: 100Hz, 300Hz, 1kHz, 3kHz, 10kHz
Выбор: -6 – +6 dB

- Выберите ON для воспроизведения тестового тонального сигнала от фронтальной левой и центральной колонок, и настройте тональное качество центральной колонки.
- Выберите OFF для прекращения тестового тонального сигнала и воспроизведения выбранного компонента-источника.

■ Уровень низкочастотного эффекта E) LFE LEVEL

Предназначена для настройки уровня воспроизведения канала LFE (низкочастотный эффект) в соответствии с мощностью сабвуфера или наушников. Канал LFE содержит особые низкочастотные эффекты, которые добавляются только к определенным сценам. Данная настройка действительна только во время декодирования данным аппаратом сигналов в формате Dolby Digital или DTS.

Выбор: -20 – 0 dB

Колонка SP LFE

Выберите для настройки уровня LFE колонки.

Наушники HP LFE

Выберите для настройки уровня LFE наушников.

Примечание

В зависимости от настройки “LFE LEVEL”, некоторые сигналы могут не выводиться на гнездо SUBWOOFER OUTPUT.

■ Динамический диапазон F) D. RANGE

Используется для выбора уровня сжатия динамического диапазона для последующего применения к колонкам или наушникам. Данная настройка действительна только во время декодирования данным аппаратом сигналов в формате Dolby Digital или DTS.

Выбор: **MAX** (максимальный),
STD (стандартный), **MIN** (минимальный)

Колонка SP D. R

Выберите для настройки уровня сжатия колонки.

Наушники HP D. R

Выберите для настройки уровня сжатия наушников.

- Выберите **MAX** для художественных фильмов.
- Выберите **STD** для общего пользования.
- Выберите **MIN** для прослушивания источников на низких уровнях громкости.

■ Настройки звучания G) AUDIO SET

Используется для настройки всех установок звучания данного аппарата.

Тип приглушения MUTE TYP.

Используется для настройки уровня приглушения звучания.

Выбор: **FULL**, -20dB

- Выберите **FULL** для полного приглушения звучания.
- Выберите -20dB для понижения уровня звучания на 20 дБ.

Задержка звучания A. DELAY

Используется для задержки звучания для его синхронизации с видеокартинкой. Данная функция может быть необходима при использовании определенных ЖК экранов или проекторов.

Выбор: **0** – 160 ms

Пропуск обработки тональности TC. BYPASS

Используется для выбора пропуска звукового сигнала без обработки схемой контроля тональности, при установке функций **TREBLE** и **BASS** (стр. 26) на 0 дБ.

Выбор: **AUTO**, **OFF**

- Если вы хотите воспроизводить наиболее чистые сигналы без их обработки схемой контроля тональности, выберите параметр **AUTO**.
- Если вы не хотите воспроизводить сигналы без обработки схемой контроля тональности, выберите параметр **OFF**.

2 INPUT MENU

Переключение функций цифровых гнезд входа/выхода и выбор режима приема.

■ Назначение поступающих/исходящих сигналов A) I/O ASSIGN

Данная функция используется для назначения гнезд для компонента для использования, если исходные установки данного аппарата не соответствуют вашим требованиям. Изменив следующие параметры, вы можете отрегулировать назначение соответствующих гнезд и эффективно подключить больше компонентов. Как только вы измените назначение входных гнезд, вы сможете выбрать соответствующие компоненты, используя ручку **INPUT** на фронтальной панели, или селекторные кнопки источников поступающего сигнала на пульте ДУ.

Для гнезд **COMPONENT VIDEO A (C. V[A])** и **B (C. V[B])**

Выбор: [A] **DVD**, **DTV/CBL**, **V-AUX**, **VCR**
[B] **DVD**, **DTV/CBL**, **V-AUX**, **VCR**

Для гнезда **1 OPTICAL INPUT (IN (1))**, **2 (IN (2))**

Выбор: (1) **CD**, **MD/CD-R**, **DVD**, **DTV/CBL**, **V-AUX**, **VCR**
(2) **CD**, **MD/CD-R**, **DVD**, **DTV/CBL**, **V-AUX**, **VCR**

Для гнезда **3 COAXIAL INPUT (IN (3))**

Выбор: **CD**, **MD/CD-R**, **DVD**, **DTV/CBL**, **V-AUX**, **VCR**

Примечания

- Вы не можете выбрать определенный параметр больше одного раза для одинакового типа гнезда.
- При подключении компонентов к гнездам **COAXIAL** и **OPTICAL** одновременно, приоритет отдается сигналам, поступающим в гнездо **COAXIAL**.

■ Режим приема B) INPUT MODE

Данная функция предназначена для назначения режима приема для источников, подключенных к гнездам DIGITAL INPUT, при включении данного аппарата (подробнее о режимах приема, смотрите стр. 31).

Выбор: **AUTO**, **LAST**

- Выберите **AUTO** для автоматического определения данным аппаратом типа поступающего сигнала и выбора соответствующего режима приема.
- Выберите **LAST** для автоматического выбора данным аппаратом режима приема, использованного в последний раз для определенного источника.

Примечание

Даже если выбрана **LAST**, кнопка **EXTD SUR.** не установится на последнюю настройку.

■ Переименование источника

C) INPUT RENAME

Данная функция используется для изменения отображения наименования источников на дисплее фронтальной панели.

1 Для выбора источника, наименование которого вы хотите поменять, нажмите селекторную кнопку источника.

2 Нажмите кнопку **AMP.**

3 Для установки _ (нижней черты) под редактируемым пространством или знаком, нажмите кнопку **j / i.**

4 Нажимая кнопку **u / d**, выберите желаемый знак, затем используйте кнопку **j / i** для перехода на следующее пространство.

- Для каждого источника вы можете использовать до 8 знаков.
- Для переключения знака в последовательности, нажимайте кнопку **d**, для переключения в обратной последовательности – кнопку **u**: A – Z, пробел, 0 – 9, пробел, a – z, пробел, символы (#, *, -, +, др.).

5 Для переименования каждого источника, повторите шаги 1 – 4.

6 Для выхода из меню, нажмите кнопку **SET MENU** по завершению.

3 OPTION MENU

Настройка дополнительных параметров системы.

■ Настройки дисплея A) DISPLAY SET

Яркость DIMMER

Используется для настройки яркости дисплея фронтальной панели.

Выбор: **-4 – 0**

■ Защита памяти B) MEMORY GUARD

Данная функция предназначена для предотвращения случайных изменений значений параметров программы **DSP** и других настроек системы.

Выбор: **ON**, **OFF**

Выберите **ON** для защиты:

- Параметров программы **DSP**
- Всех параметров **SET MENU**
- Всех уровней колонок

При установке параметра “**MEMORY GUARD**” на **ON**, вы не сможете использовать тестовый тональный сигнал или выбрать любые другие параметры **SET MENU**.

■ Инициализация параметра

C) PARAM. INI

Данная функция предназначена для инициализации параметров каждой программы звукового поля внутри группы программы звукового поля. При инициализации группы программы звукового поля, все значения параметров внутри такой группы сбрасываются в исходные настройки.

Для инициализации программы звукового поля, нажмите соответствующую цифровую кнопку.

Выбор: **STEREO**, **MUSIC**, **ENTERTAINMENT**, **MOVIE**, **STANDARD**

Примечания

- Вы не можете автоматически возвратиться на предыдущие настройки параметров, если вы уже произвели инициализацию группы программы звукового поля.
- Вы не можете инициализировать по-отдельности индивидуальные программы звукового поля.
- Вы не можете инициализировать любые группы программ, если “**MEMORY GUARD**” установлен на **ON**.

■ Установка зоны D)MULTI ZONE

Используется для определения расположения колонок, подключенных к терминалам SPEAKERS B.

Установка акустической системы B SP B

Используется для выбора места расположения фронтальных колонок, подключенных к терминалам SPEAKERS B.

Выбор: **FRONT, ZONE B**

- Выберите **FRONT** для включения/выключения SPEAKERS A и B, если колонки, подключенные к терминалам SPEAKERS B, установлены в основной комнате.
- Выберите **ZONE B**, если колонки, подключенные к терминалам SPEAKERS B, установлены в другой комнате. Если SPEAKERS A установлен на **OFF** и SPEAKERS B установлен на **ON**, все колонки включая сабвуфер основной комнаты приглушаются, и аппарат выводит звучание только на терминалы SPEAKERS B.

Примечания

- Если к гнезду PHONES данного аппарата подключены наушники, и параметр “SP B” установлен на **ZONE B**, звучание исходит от наушников и терминалов SPEAKERS B одновременно.
- Если выбрана программа DSP, и параметр “SP B” установлен на **ZONE B**, аппарат автоматически переходит в режим **Virtual CINEMA DSP**.

МЕНЮ ДОПОЛНИТЕЛЬНЫХ НАСТРОЕК

На дисплее фронтальной панели отображается меню дополнительные настройки.

у

- Во время процедуры дополнительных настроек, звучание приглушается.
- Во время процедуры дополнительных настроек, для операции можно использовать только кнопки STANDBY/ON, STRAIGHT (EFFECT), и селекторы PROGRAM I / h на фронтальной панели.

ПРЕДУПРЕЖДЕНИЕ

Обязательно настройте импеданс колонок до использования данного аппарата для проигрывания аудио- или видеосигналов.

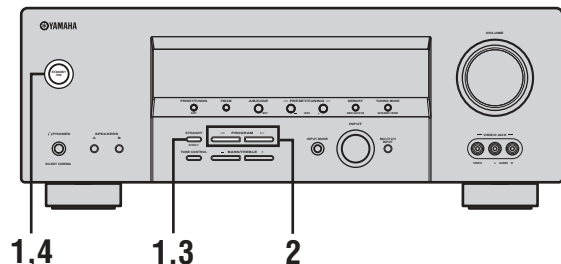

- 1 Отключите питание данного аппарата, и, удерживая нажатой кнопку STRAIGHT (EFFECT), нажмите кнопку STANDBY/ON.**

Данный аппарат включается, и на дисплее фронтальной панели появляется меню дополнительные настройки.



Удерживая нажатой,
нажмите кнопку



- 2 Для переключения параметров меню и выбора желаемого параметра для настройки, поворачивайте ручку PROGRAM I / h на фронтальной панели.**

Полный список доступных параметров приведен в конце данного раздела.



- 3 Для переключения доступных параметров, повторно нажимайте кнопку STRAIGHT (EFFECT).**



- 4 Нажмите кнопку STANDBY/ON для подтверждения выбора.**



Процедура дополнительной настройки завершена. Произведенные настройки начнут использоваться при следующем включении питания данного аппарата.

■ Параметры меню дополнительные настройки

Измените начальные настройки (указано жирным для каждого параметра) для их соответствия вашей среде прослушивания.

Импеданс колонок **SP IMP.**

Используется для переключения импеданса колонок данного аппарата.

Выбор: **8 Ω MIN**, 4 Ω MIN

- Выберите **8 Ω MIN** для установки импеданса колонок на 8 Ω .
- Выберите **4 Ω MIN** для установки импеданса колонок на 4 Ω .

SP IMP.	Колонка	Уровень импеданса
4 Ω MIN	Фронтальный	При использовании одной системы (A или B), импеданс каждой колонки должен быть 4 Ω или выше.
		При использовании двух систем (A и B), импеданс каждой колонки должен быть 8 Ω или выше.
	Центральный	Импеданс каждой колонки должен быть 6 Ω или выше.
	Окружающее звучание	
	Тыловое окружающее звучание	
8 Ω MIN	Фронтальный	При использовании одной системы (A или B), импеданс каждой колонки должен быть 8 Ω или выше.
		При использовании двух систем (A и B), импеданс каждой колонки должен быть 16 Ω или выше.
	Центральный	Импеданс каждой колонки должен быть 8 Ω или выше.
	Окружающее звучание	
	Тыловое окружающее звучание	

Исходные установки **PRESET**

Используйте для сброса всех параметров в исходные установки (смотрите стр. 68).

Выбор: **CANCEL**, **RESET**

- Если вы не хотите сбросить параметры произведенных настроек данного аппарата в исходные установки, выберите **CANCEL**.
- Если вы хотите сбросить все параметры произведенных настроек данного аппарата в исходные установки, выберите **RESET**.

Примечание

Данная настройка не влияет на параметры меню дополнительные настройки.

ОПИСАНИЕ ПУЛЬТА ДИСТАНЦИОННОГО УПРАВЛЕНИЯ

Кроме управления данным аппаратом, пульт ДУ также может управлять другими аудио/видеокомпонентами производства YAMAHA и других производителей. Для управления другими компонентами, необходимо установить в пульт ДУ соответствующие коды ДУ.

Зона управления

■ Управление данным аппаратом

Затененные места могут использоваться для управления данным аппаратом при выборе режима AMP. Для запуска режима AMP, нажмите кнопку AMP.

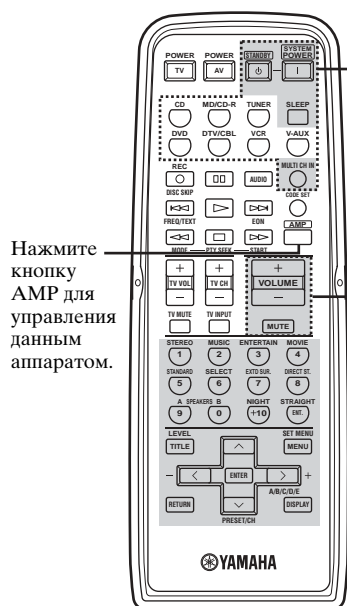

Кнопки, указанные в пунктирных рамочках (SYSTEM POWER, STANDBY, SLEEP, MULTI CH IN, VOLUME +/-, MUTE и селекторные кнопки источников) работают в любом режиме.

■ Управление другими компонентами

Затененные места могут использоваться для управления другими компонентами. Каждая кнопка имеет выполняет различные функции, в зависимости от выбранных компонентов. Выберите желаемый компонент для управления, нажав селекторную кнопку источника.

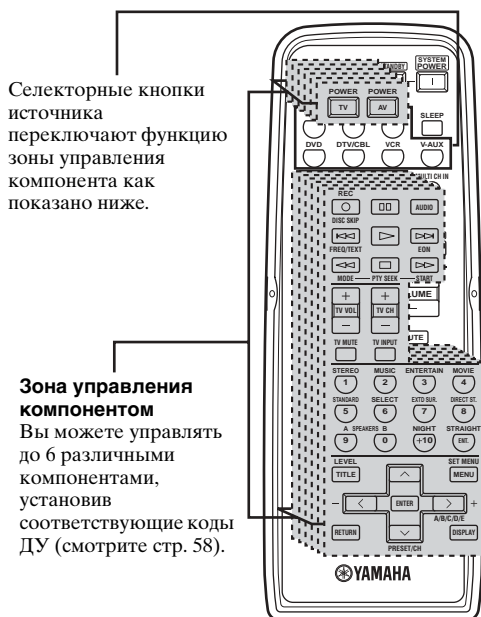

Установка кодов ДУ

Вы можете управлять другими компонентами, установив соответствующие коды ДУ. Коды можно устанавливать для каждой зоны приема. Полный список доступных кодов ДУ указан в разделе “СПИСОК КОДОВ ДИСТАНЦИОННОГО УПРАВЛЕНИЯ” в конце данного руководства.

Следующая таблица отображает компонент по умолчанию (Библиотека: категория компонента) и код ДУ для каждой зоны.

Установки по умолчанию кода ДУ

Зона приема	Категория компонента (Библиотека)	Производитель	Код по умолчанию YAMAHA
CD	CD	YAMAHA	199
MD/CD-R	CD-R	YAMAHA	499
TUNER*1	TUNER	YAMAHA	фикс.
DVD	DVD	YAMAHA	699
DTV/CBL*2	-	-	-
V-AUX	-	-	-
VCR	-	-	-

*1 Можно управлять только данным аппаратом и другими тюнерами YAMAHA.

*2 Для кнопки DTV/CBL можно установить только коды ДУ функции TV. Для кнопки DTV/CBL должны быть установлены коды ДУ функции TV (иа любую другую селекторную кнопку источника, за исключением кнопки DTV/CBL, можно установить любые коды ДУ).

Примечание

Управление компонентом YAMAHA может быть невозможно, даже при изначальной установке кода ДУ YAMAHA как указано выше. В таком случае, постарайтесь установить другой(ие) код(ы) ДУ YAMAHA.

- 1 Нажав селекторную кнопку источника или CODE SET, выберите компонент для установки.

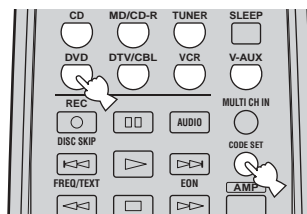

Примечание

Во время данной процедуры нужно нажать и удерживать нажатой кнопку CODE SET.

- 2 Отпустив кнопку CODE SET, с помощью цифровых кнопок введите трехзначный код ДУ для компонента для использования.

Смотрите раздел “СПИСОК КОДОВ ДИСТАНЦИОННОГО УПРАВЛЕНИЯ” в конце данного руководства.

Для сброса кода, введите код по умолчанию для каждого компонента, указанный в предыдущей таблице.

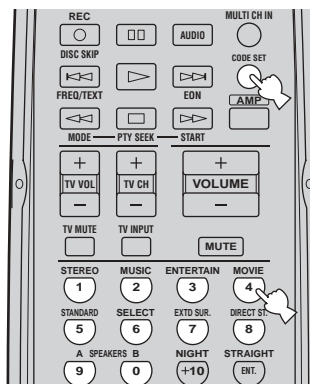

Примечания

- Если производитель компонента обладает более чем одним кодом, попробуйте все из них, пока вы не найдете нужный.
- Каждой селекторной кнопке источника можно присвоить только один код ДУ.

Управление другими компонентами

Как только установлены соответствующие коды ДУ, данный пульт ДУ может использоваться для управления другими компонентами. Помните, что некоторые кнопки могут неправильно управлять выбранным компонентом. Используйте селекторные кнопки источника для выбора желаемого компонента для управления. Пульт ДУ автоматически переключается на соответствующий режим управления таким компонентом.

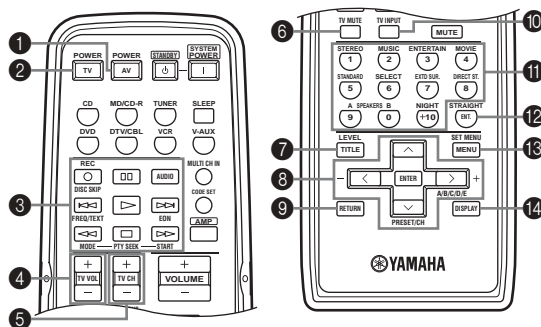

	DVD-проигрыватель	Видеомагнитофон	Цифровое ТВ/абельное ТВ	CD-проигрыватель	MD/CD-магнитофон	Тюнер
1 AV POWER	Питание *1	Питание *1	Питание видеомагнитофона *3	Питание *1	Питание *1	Питание *1
2 TV POWER	Питание ТВ *2	Питание ТВ *2	Питание ТВ	Питание ТВ *2	Питание ТВ *2	Питание ТВ *2
3 REC/DISC SKIP	Пропуск диска (проигрыватель)	Запись	Запись на видеомагнитофоне *3	Пропуск диска	Запись (MD)	
p	Воспроизведение	Воспроизведение	Воспроизведение видеомагнитофона *3	Воспроизведение	Воспроизведение	
w	Обратный поиск	Обратный поиск	Обратный поиск на видеомагнитофоне *3	Обратный поиск	Обратный поиск	PTY SEEK MODE
f	Поиск вперед	Поиск вперед	Поиск вперед на видеомагнитофоне *3	Поиск вперед	Поиск вперед	PTY SEEK START
AUDIO	Аудио					
e	Пауза	Пауза	Пауза видеомагнитофона *3	Пауза	Пауза	
b	Пропуск назад			Пропуск назад	Пропуск назад	FRO/TEXT
a	Пропуск вперед			Пропуск вперед	Пропуск вперед	EON
s	Стоп	Стоп	Остановка видеомагнитофона *3	Стоп	Стоп	
4 TV VOL +	Повышение громкости на ТВ *2	Повышение громкости на ТВ *2	Повышение громкости на ТВ	Повышение громкости на ТВ *2	Повышение громкости на ТВ *2	Повышение громкости на ТВ *2
TV VOL -	Понижение громкости на ТВ *2	Понижение громкости на ТВ *2	Понижение громкости на ТВ	Понижение громкости на ТВ *2	Понижение громкости на ТВ *2	Понижение громкости на ТВ *2
5 TV CH +	Переключение верхнего канала на ТВ *2	Переключение верхнего канала на ТВ *2	Переключение верхнего канала на ТВ	Переключение верхнего канала на ТВ *2	Переключение верхнего канала на ТВ *2	Переключение верхнего канала на ТВ *2
TV CH -	Переключение нижнего канала на ТВ *2	Переключение нижнего канала на ТВ *2	Переключение нижнего канала на ТВ	Переключение нижнего канала на ТВ *2	Переключение нижнего канала на ТВ *2	Переключение нижнего канала на ТВ *2
6 TV MUTE	Приглушение звучания ТВ *2	Приглушение звучания ТВ *2	Приглушение звучания ТВ	Приглушение звучания ТВ *2	Приглушение звучания ТВ *2	Приглушение звучания ТВ *2
7 TITLE	Название					
8 PRESET/CH u	Вверх	Переключение верхнего канала на видеомагнитофоне				Верхний уровень предустановки (1-8)
PRESET/CH d	Вниз	Переключение нижнего канала на видеомагнитофоне				Нижний уровень предустановки (1-8)
j	Левая					
i	Правая					Верхний уровень предустановки (A-E)
ENTER	Воспроизведение					
9 RETURN	Возврат					
0 TV INPUT	Прием ТВ *2	Прием ТВ *2	Прием ТВ	Прием ТВ *2	Прием ТВ *2	Прием ТВ *2
A 1-9, 0, +10	Цифровые кнопки	Цифровые кнопки	Цифровые кнопки	Цифровые кнопки	Цифровые кнопки	Предустановленные радиостанции (1-8)
B ENT.	Название/Индексное наименование	Вход	Вход	Индексное наименование	Индексное наименование	
C MENU	Меню					
D DISPLAY	Дисплей		Дисплей	Дисплей	Дисплей	

*1 Данная кнопка действительна только тогда, когда на пульте ДУ самого компонента имеется кнопка POWER.

*2 Данные кнопки позволяют управлять телевизором без переключения источника, если код ДУ установлен для функции DTV/CBL.

*3 Данные кнопки позволяют управлять видеомагнитофоном без переключения источника на видеомагнитофон, если код ДУ установлен для функции VCR.

РЕДАКТИРОВАНИЕ ПАРАМЕТРОВ ЗВУКОВОГО ПОЛЯ

Понятие звукового поля

Многочисленные отражения от стен комнаты создают богатое звучание всех тонов звучания инструмента. Кроме воспроизведения “живого” звучания, эти отражения позволяют почувствовать место расположения артиста, и размер и форму комнаты для прослушивания.

■ Элементы звукового поля

В любой среде, в дополнение к поступающему прямому звучанию от инструмента артиста, существуют также два отличительных типа звуковых отражений, комбинация которых приводит к созданию звукового поля.

Ранние отражения

Быстро улавливаемый отраженный звук (через 50 мс – 100 мс после прямого звучания), отраженный только от одной поверхности – например, от потолка или стены. Ранние отражения на самом деле делают прямое звучание чище.

Реверберации

Они воспроизводятся путем отражения от более чем одной поверхности – стен, потолка, тыловой стороны комнаты – и они так многочисленны, что их соединение приводит к формированию продолжительного звучания в виде “зари”. Они не являются направленными, и снижают чистоту прямого звучания.

Прямое звучание, ранние отражения и последующие реверберации помогают определить размер и форму комнаты, и данная информация воспроизводится цифровым процессором звукового поля для создания звуковых полей.

Если вы создадите соответствующие ранние отражения и последующие реверберации в комнате для прослушивания, вы сможете создать свою собственную среду прослушивания. Акустика комнаты может превратиться в акустику концертного зала, танцплощадки, или любой размер виртуальной комнаты. Возможность создания таких звуковых полей по желанию – как раз то, для чего YAMAHA создала цифровой процессор звукового поля.

Изменение настроек параметров

Вы можете прослушивать хорошее качество звучания, используя исходные параметры. Хотя вы и не должны изменять исходные настройки, вы можете изменить некоторые параметры для более лучшего соответствия источнику или комнате для прослушивания.

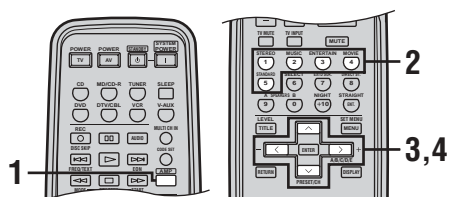

- 1 Нажмите кнопку AMP.



- 2 Выберите желаемую программу звукового поля для настройки.

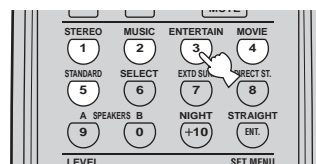

- 3 Нажимайте кнопку u / d для выбора параметров.

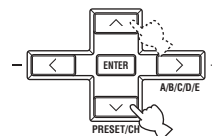

- 4 Нажимайте кнопку j / i для изменения значения параметра.

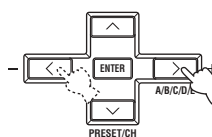

У Если нажать и удерживать нажатой кнопку j / i для изменения значения параметра, на дисплее фронтальной панели на мгновение автоматически отображается исходный параметр.

5 Повторяйте шаги 2 – 4 для изменения других параметров программы.

Примечание

Изменение значений параметров при функции “MEMORY GUARD”, установленной на ON, невозможно. Если вы хотите изменить значения параметров, установите “MEMORY GUARD” на OFF (смотрите стр. 53).

Резервная копия памяти

Схема резервной копии памяти предохраняет сохраненную информацию от исчезновения, даже если данный аппарат установлен на режим ожидания, силовой кабель переменного тока отключен от розетки, или временно прервано питание из-за отключения электроэнергии. Однако, если питание прервано более чем на одну неделю, значения параметров устанавливаются на исходные настройки. Если так произошло, отредактируйте значения параметров снова.

■ Сброс параметров в исходные настройки

Используйте функцию PARAM. INI (смотрите стр. 53).

ОПИСАНИЕ ПАРАМЕТРОВ ЗВУКОВОГО ПОЛЯ

Вы можете настроить значения определенного цифрового параметра звукового поля для аккуратного воспроизведения звуковых полей в комнате для прослушивания. Не все следующие параметры включены в каждую программу.

■ DSP LEVEL (Уровень DSP)

Функция: Настраивает уровень всех звуков с эффектом DSP в узком диапазоне.
Описание: В зависимости от акустики комнаты для прослушивания, вы можете повышать или снижать уровень эффекта DSP относительно уровня прямого звучания.
Диапазон настройки: -6 дБ - +3 дБ

■ INIT. DLY (Начальная задержка)

Функция: Изменение мнимого расстояния от исходящего звучания путем настройки задержки между прямым звучанием и ранним отражением, слышимым слушателем.
Описание: Чем меньше значение, тем ближе кажется источник звучания. И, чем больше значение, тем дальше звучание. Для комнаты малых размеров, установите малую величину. Для комнаты больших размеров, установите большую величину.
Диапазон настройки: 1 - 99 мсек

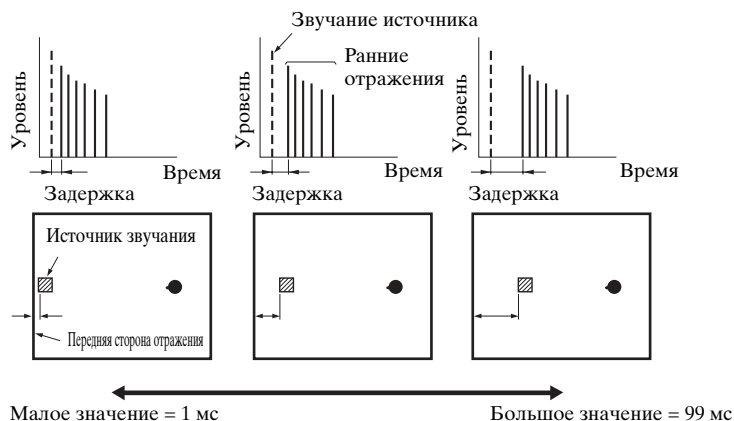

Для функции 2ch Stereo:

■ DIRECT (Прямой вывод)

Функция: Обход обработки декодерами и процессорами DSP данного аппарата для чистого высокоточного звучания при воспроизведении 2-канальных аналоговых источников. Установка AUTO работает только при установке параметров BASS и TREBLE на 0 дБ.
Выбор: AUTO, OFF

Примечания

- При приеме многоканальных сигналов (Dolby Digital и DTS), они микшируются на 2 канала и выводятся из фронтальных левой и правой колонок.
- При установке параметра "BASS OUT" на BOTH, или при установке параметра "FRONT" на SMALL и параметра "BASS OUT" на SWFR, низкочастотные сигналы фронтальных левой и правой колонок направляются на сабвуфер.

Для функции 6ch Stereo:

Функция: Данные параметры позволяют настроить уровень звучания каждого канала в 6-канальном стереофоническом режиме.

Диапазон настройки: 0 – 100%

- **CT LEVEL (Уровень центральной колонки)**
- **SL LEVEL (Уровень левой колонки окружающего звучания)**
- **SR LEVEL (Уровень правой колонки окружающего звучания)**
- **SB LEVEL (Уровень тыловой колонки окружающего звучания)**

Для функций PRO LOGIC IIx Music и PRO LOGIC II Music:■ **PANORAMA (Панорама)**

Функция: Передача стереосигналов на колонки окружающего звучания и фронтальные колонки для воспроизведения эффекта панорамы.

Выбор: **OFF**, ON

■ **DIMENSION (Протяжение)**

Функция: Постепенное стягивание звукового поля вперед или назад.

Диапазон настройки: –3 (назад) – +3 (вперед), исходная установка STD (стандартная).

■ **CT WIDTH (Ширина центра)**

Функция: Регулировка центральной сцены от всех трех фронтальных колонок до различных уровней. Большая величина стягивает центральную сцену в направлении фронтальных левой и правой колонок.

Диапазон настройки: 0 (звучание центрального канала выводится только от центральной колонки) – 7 (звучание центрального канала выводится только от фронтальных левой и правой колонок)

Исходная установка: 3

Примечание

Данный параметр может быть установлен только при выборе функции SUR. STANDARD.

Для функции DTS Neo:6 Music:■ **C. IMAGE (Отображение центра)**

Функция: Регулировка центральной сцены от всех трех фронтальных колонок до различных уровней.

Диапазон настройки: 0 – 1,0

Исходная установка: 0,3

Примечание

Данный параметр может быть установлен только при выборе функции SUR. STANDARD.

ВОЗМОЖНЫЕ НЕИСПРАВНОСТИ И СПОСОБЫ ИХ УСТРАНЕНИЯ

Если у вас возникли любые из следующих трудностей во время эксплуатации данного аппарата, воспользуйтесь таблицей ниже для устранения ошибки. В случае, если неисправность не указана в таблице или вы не смогли исправить ошибку, следуя инструкциям таблицы, установите данный аппарат в режим ожидания, отсоедините силовой кабель, и обратитесь к ближайшему официальному дилеру или сервис центр YAMAHA.

■ Общая часть

Неисправность	Причина	Способ устранения	Смотрите стр.
Данный аппарат не включается при нажатии кнопки STANDBY/ON (или кнопки SYSTEM POWER), или устанавливается на режим ожидания через короткий промежуток времени после включения питания.	Не был подключен силовой кабель или вилка не полностью вставлена в розетку.	Подключите силовой кабель соответствующим образом.	—
	Неправильная настройка импеданса.	Настройте импеданс для его соответствия с колонками.	56
	Была активизирована схема защиты.	Убедитесь, что все проводные соединения колонок выполнены соответствующим образом как на данном аппарате, так и на самих колонках, а также в том, что провода для соединений не соприкасаются ни с чем, кроме точки для соответствующего соединения.	12-13
	Данный аппарат подвергся сильному электрическому напряжению от внешних источников (например, молния или сильное статическое электричество).	Установите данный аппарат в режим ожидания, отключите силовой кабель, подключите его к розетке через 30 секунд, и пользуйтесь как обычно.	—
Отсутствует звук	Кабеля входа/выхода были подключены неправильно.	Подключите кабели соответствующим образом. Если неисправность не была устранена, это означает, что используемые кабели могут быть с дефектом.	15-18
	Режим приема установлен на DTS или ANALOG.	Выберите AUTO.	31
	Не был выбран соответствующий источник.	Используя INPUT, MULTI CH INPUT (или MULTI CH IN на пульте ДУ) или другие селекторные кнопки приема, выберите соответствующий источник приема.	25
	Колонки подключены ненадежно.	Надежно подключите колонки.	12
	Фронтальные колонки для использования были выбраны неправильно.	Выберите соответствующие фронтальные колонки, используя кнопку SPEAKERS A и/или B.	25
	Низкий уровень громкости.	Увеличьте уровень громкости.	—
	Звучание приглушено.	Нажав кнопку MUTE или любую другую кнопку управления данным аппаратом, возобновите звучание, затем отрегулируйте уровень громкости.	26
	Режим приема установлен на ANALOG при воспроизведении источника с закодированными сигналами DTS.	Установите режим приема на AUTO или DTS.	31
	Компонент-источник как CD-ROM передает сигналы, которые невозможно воспроизвести на данном аппарате.	Воспроизведите источник, сигналы которого можно воспроизвести на данном аппарате.	—

Неисправность	Причина	Способ устранения	Смотрите стр.
Внезапное отключение звучания.	Была активизирована схема защиты из-за короткого замыкания, т.д.	Убедитесь, что селектор импеданса установлен соответствующим образом.	56
		Убедитесь, что провода колонок не соприкасаются друг с другом, и затем снова включите аппарат.	—
	Таймер сна привел аппарат к отключению.	Включите аппарат, и заново начните воспроизведение источника.	—
	Звучание приглушено.	Нажмите кнопку MUTE для отмены приглушения.	26
Звучание исходит только от колонки на одной стороне.	Кабели подключены неправильно.	Подключите кабели соответствующим образом. Если неисправность не была устранена, это означает, что используемые кабели могут быть с дефектом.	12
	Неправильная настройка баланса в SET MENU.	Отрегулируйте настройки SP LEVEL.	51
Основной звук выдается только от центральной колонки.	При воспроизведении монофонического источника с использованием программы CINEMA DSP, сигнал источника направляется на центральный канал, а фронтальные колонки и колонки окружающего звучания воспроизводят только эффекты звучания.		
Отсутствие звучания от колонок для воспроизведения эффектов.	Выключены программы звукового поля.	Нажмите кнопку STRAIGHT для их включения.	31
	Используемый источник или комбинация программ не воспроизводит звучание всех каналов.	Попробуйте другую программу звукового поля.	27, 43
Отсутствие звучания от центральной колонки.	Уровень звучания центральной колонки установлен на минимум.	Увеличьте уровень звучания центральной колонки.	51
	Параметр "CENTER" в SET MENU установлен на NONE.	Выберите соответствующую настройку для центральной колонки.	50
	Была выбрана одна из программ HiFi DSP (за исключение 6ch Stereo).	Попробуйте другую программу звукового поля.	27, 43
Отсутствие звучания от колонок окружающего звучания.	Уровень звучания колонок окружающего звучания установлен на минимум.	Увеличьте уровень звучания колонок окружающего звучания.	51
	Параметр "SUR. LR" в SET MENU установлен на NONE.	Выберите соответствующую настройку для левой и правой колонок окружающего звучания.	50
	Воспроизводится монофонический источник с использованием функции STRAIGHT.	Нажмите кнопку STRAIGHT (EFFECT) для включения звуковых полей.	—
Отсутствие звучания от тыловой колонки окружающего звучания.	Параметр "SUR. LR" в SET MENU установлен на NONE.	Если левая и правая колонки окружающего звучания установлены на NONE, настройка тыловой колонки окружающего звучания автоматически устанавливается на NONE. Выберите соответствующую настройку для колонок окружающего звучания.	50
	Параметр "SUR. B" в SET MENU установлен на NONE.	Выберите LRG или SML.	50
Отсутствие звучания от сабвуфера.	Параметр "BASS OUT" в SET MENU установлен на FRONT при воспроизведении сигнала Dolby Digital или DTS.	Выберите SWFR или BOTH.	50
	Параметр "BASS OUT" в SET MENU установлен на SWFR или FRONT при воспроизведении 2-канального источника.	Выберите BOTH.	50
	Источник не содержит низкочастотные сигналы.		

Неисправность	Причина	Способ устранения	Смотрите стр.
Невозможно воспроизвести источники Dolby Digital или DTS. (Индикатор Dolby Digital или DTS не загорается на дисплее фронтальной панели.)	Подключенный компонент не установлен в режим вывода цифровых сигналов Dolby Digital или DTS.	Произведите соответствующие настройки, следуя инструкции по эксплуатации компонента.	—
	Режим приема установлен на ANALOG.	Установите режим приема на AUTO или DTS.	31
Слышится “гудение”.	Кабели подключены неправильно.	Надежно подключите аудиостекеры. Если неисправность не была устранена, это означает, что используемые кабели могут быть с дефектом.	—
Невозможно увеличить уровень громкости, или звучание искажено.	Выключен компонент, подключенный к гнездам OUT (REC) данного аппарата.	Включите питание компонента.	—
Невозможно записать звуковые эффекты.	Невозможно записать звуковые эффекты на записывающем компоненте.		
Невозможно записать источник на цифровой компонент записи, подключенный к данному гнезду DIGITAL OUTPUT.	Компонент-источник не подключен к гнездам DIGITAL INPUT данного аппарата.	Подключите компонент-источник к гнездам DIGITAL INPUT.	14-18
	Некоторые компоненты не могут записывать от источников в формате Dolby Digital или DTS.		
Невозможно записать источник на аналоговый компонент записи, подключенный к гнездам AUDIO OUT.	Компонент-источник не подключен к аналоговым гнездам AUDIO IN данного аппарата.	Подключите компонент-источник к аналоговым гнездам AUDIO IN.	14-18
Невозможно изменить параметры звукового поля и некоторые другие настройки на данном аппарате.	Параметр “MEMORY GUARD” в SET MENU установлен на ON.	Выберите OFF.	53
Данный аппарат не работает соответствующим образом.	Завис внутренний микрокомпьютер из-за сильного электрического напряжения от внешних источников (например, молния и излишнее статическое электричество) или из-за низкого напряжения электропитания.	Отключите силовой кабель переменного тока и снова подключите его к розетке через 30 секунд.	—
Индикация “CHECK SP WIRES” появится на дисплее фронтальной панели.	Короткое замыкание в кабелях колонок.	Убедитесь, что кабели всех колонок подключены правильно.	12
Слышатся шумовые помехи от цифрового или радиочастотного оборудования, или от данного аппарата.	Данный аппарат очень близко расположен к цифровому или высокочастотному оборудованию.	Передвиньте данный аппарат подальше от такого оборудования.	—
Искажена картинка.	Видеоисточник содержит записанные или закодированные сигналы для защиты от копирования.		
Данный аппарат внезапно устанавливается на режим ожидания.	Температура внутри корпуса поднялась очень высоко и была задействована схема защиты от перегрева.	Подождите около часа, пока данный аппарат не остынет, и затем снова включите его.	—

■ Тонер

Неисправность		Причина	Способ устранения	Смотрите стр.
ЧМ	Слышится шум во время стереофонического приема ЧМ-радиостанции.	Это может быть вызвано характеристиками самих стереофонических ЧМ-трансляций, когда передающая антенна находится очень далеко или при слабом сигнале, поступающем на антенну.	Проверьте подключения антенны. Старайтесь пользоваться высококачественной направленной ЧМ-антенной.	19
			Попробуйте настроиться вручную.	34
	Искажение звучания, невозможно добиться лучшего приема даже с использованием хорошей ЧМ-антенны.	Многолучевая интерференция.	Отрегулируйте расположение антенны для избежания многоходовых помех.	—
	Невозможно настроиться на желаемую радиостанцию в режиме автоматической настройки.	Очень слабый сигнал передающей радиостанции.	Используйте высококачественную направленную ЧМ-антенну.	19
			Попробуйте настроиться вручную.	34
Невозможно настроиться на предустановленные радиостанции.	Аппарат был отключен в течение продолжительного промежутка времени.	Предустановите радиостанции заново.	34	
АМ	Невозможно настроиться на желаемую радиостанцию в режиме автоматической настройки.	Слабый сигнал, или ослаблены соединения антенны.	Закрепите соединения рамочной АМ-антенны и измените направление для лучшего приема.	—
			Попробуйте настроиться вручную.	34
	Слышится шум с потрескиванием или шипением.	Шум был вызван молнией, флуоресцентной лампой, мотором, термостатом или другим электрическим оборудованием.	Используйте внешнюю антенну и провод заземления. Это хоть как-то помогает, но все-же очень трудно избавиться от всех шумовых помех.	—
	Слышится шум с гудением и воем.	Поблизости используется телевизор.	Передвиньте данный аппарат подальше от телевизора.	—

■ Пульт ДУ

Неисправность	Причина	Способ устранения	Смотрите стр.	
Пульт ДУ не работает надлежащим образом.	Слишком далеко или неправильный угол.	Пульт ДУ работает при максимальном диапазоне расстояния до 6 м и угле внеосевого отклонения от фронтальной панели, не превышающем 30 градусов.	7	
	Прямое попадание солнечных лучей или освещения (от инвертной флуоресцентной лампы, т.д.) на сенсор ДУ данного аппарата.	Измените месторасположение данного аппарата.	—	
	Слабое напряжение в батарейках.	Поменяйте все батарейки.	3	
	Неправильно установлен код ДУ.	Установите код ДУ соответствующим образом, используя “СПИСОК КОДОВ ДИСТАНЦИОННОГО УПРАВЛЕНИЯ” в конце данного руководства.	Попробуйте установить другой код того-же производителя, используя “СПИСОК КОДОВ ДИСТАНЦИОННОГО УПРАВЛЕНИЯ” в конце данного руководства.	58
			Попробуйте установить другой код того-же производителя, используя “СПИСОК КОДОВ ДИСТАНЦИОННОГО УПРАВЛЕНИЯ” в конце данного руководства.	58
Даже если код ДУ установлен правильно, некоторые модели могут не отвечать на сигналы пульта ДУ.				

СБРОС НАСТРОЕК В ИСХОДНЫЕ НАСТРОЙКИ

Если, по различным причинам, вы хотите сбросить все параметры аппарата в исходные установки, выполните следующее. Данная процедура приводит к сбросу ВСЕХ параметров в исходные установки, включая параметры меню настройки SET MENU, параметров уровней и предустановленные радиостанции.

Убедитесь, что данный аппарат находится в режиме ожидания.

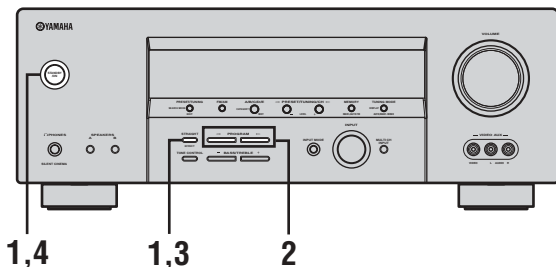

- 1 Установив аппарат в режим ожидания, удерживая нажатой кнопку STRAIGHT (EFFECT) на фронтальной панели, нажмите кнопку STANDBY/ON.**

Меню дополнительные настройки появится на дисплее фронтальной панели.



Удерживая нажатой, нажмите кнопку



У
Для отмены процедуры сброса без выполнения никаких изменений, нажмите кнопку STANDBY/ON.

- 2 Поворачивая ручку PROGRAM I /h для просмотра меню, выберите параметр “PRESET”:**



- 3 Нажимая кнопку STRAIGHT (EFFECT), выберите желаемую установку.**



RESET	Установка аппарата в исходные настройки.
CANCEL	Отмена операции без выполнения изменений.

- 4 Нажмите кнопку STANDBY/ON для подтверждения выбора.**



При выборе “RESET”, аппарат сбрасывается в исходные установки и переключается на режим ожидания.

При выборе “CANCEL”, аппарат переключается на режим ожидания без выполнения сброса.

Аудиоформаты

■ Dolby Digital

Цифровая система окружающего звучания Dolby Digital позволяет насладиться полностью независимым многоканальным звучанием. Система Dolby Digital позволяет воспроизводить 5 полнодиапазонных аудиоканалов с 3 фронтальными каналами (левый, центральный, и правый), и 2 стереофоническими каналами окружающего звучания. Включая дополнительный канал, специально предназначенный для низкочастотных эффектов и известный как LFE (низкочастотный эффект), данная система в итоге обладает 5.1 каналами (канал LFE считается как 0.1). Использование 2-канального стереофонического режима для колонок окружающего звучания позволяет более аккуратно воспроизводить движущиеся звуковые эффекты и среду окружающего звучания по сравнению с системой Dolby Surround. Широкий динамический диапазон (от максимального до минимального уровней громкости), воспроизводимый 5 полнодиапазонными каналами, и точное направление звучания, сгенерированное с использованием цифровой обработки звучания, позволяют слушателю впервые испытать чувство реализма и волнения. Данный аппарат позволяет вам свободно выбрать любую среду звучания, от монофонической до 5.1-канальной конфигурации, в зависимости от ваших потребностей.

■ Dolby Digital EX

Система Dolby Digital EX предназначена для создания 6 полно-диапазонных каналов от 5.1-канальных источников. Это достигается путем использования матричного декодера, выводящего 3 канала окружающего звучания от 2 каналов источника. Для достижения наилучшего результата, система Dolby Digital EX должна использоваться для звукового сопровождения кинофильмов, записанных по системе Dolby Digital Surround EX. Используя данный дополнительный канал, вы можете насладиться более динамичным и реалистичным движущимся звучанием, особенно во время сцен с эффектами “пролета” или “облета”

■ Dolby Pro Logic II

Система Dolby Pro Logic II является улучшенной технологией, которая используется для декодирования обширного круга существующих программ в формате Dolby Surround. Данная новая технология позволяет производить дискретное 5-канальное воспроизведение с 2 фронтальными левым и правым каналами, 1 центральным каналом, и 2 левым и правым каналами окружающего звучания (по сравнению только с 1 каналом окружающего звучания при использовании традиционной технологии Pro Logic). В дополнение к режиму Movie, также имеются режимы Music и Game для 2-канальных источников.

■ Dolby Pro Logic IIx

Система Dolby Pro Logic IIx является новой технологией, позволяющей производить дискретное многоканальное воспроизведение от 2-канальных или многоканальных источников. Существуют режим Music для музыки, режим Movie для кинофильмов (только для 2-канальных источников) и режим Game для игр.

■ Dolby Surround

Система Dolby Surround, используя 4-канальную аналоговую систему записи, воспроизводит реалистичные и динамические звуковые эффекты: 2 фронтальных левых и правых канала (стереофонический), центральный канал для воспроизведения диалогов (монофонический), и канал окружающего звучания для особых звуковых эффектов (монофонический). Канал окружающего звучания воспроизводится в узком частотном диапазоне. Система Dolby Surround широко используется почти во всех видеокассетах и лазерных дисках, а также во многих трансляциях телевидения и кабельного телевидения. Встроенный декодер Dolby Pro Logic данного аппарата использует систему обработки цифрового сигнала, таким образом автоматически стабилизируя уровень громкости каждого канала для усиления передвигающихся звуковых эффектов и направленности.

■ DTS 96/24

Система DTS 96/24 предоставляет невообразимое качество звучания для многоканальных звуков DVD-Video, и полностью совместима со всеми выпущенными декодерами DTS. “96” обозначает частоту стробирования 96 кГц (по сравнению с обычной частотой стробирования 48 кГц). “24” обозначает слово длиной 24-битов. Система DTS 96/24 предоставляет обеспечивает чистейшее качество звучания для оригинального источника в формате 96/24, и 96/24 5.1-канальное звучание высококачественного динамичного видеосигнала для музыкальных программ и звукового сопровождения фильмов на DVD-дисках.

■ DTS (Digital Theater Systems - Системы Цифровых Кинотеатров) Digital Surround

DTS была разработана для замещения аналоговых звуковых сигналов кинофильмов 6-канальным цифровым звуковым сигналом, и в данное время становится все более популярной для использования в кинотеатрах во всем мире. Система домашнего кинотеатра, разработанная Digital Theater Systems Inc., позволяет вам насладиться глубиной звучания и пространственным звучанием цифровой системы окружающего звучания DTS в вашем доме. Данная система эффективно воспроизводит свободное от помех 6-канальное звучание (говоря техническим языком, всего на 5.1 каналов, включая левый, правый и центральных каналы, 2 канала окружающего звучания, и канал LFE 0.1 для сабвуфера). Данный аппарат оснащен декодером DTS-ES для 6.1-канального воспроизведения путем добавления канала тылового окружающего звучания к существующему 5.1-канальному формату.

■ Neo:6

Система Neo:6 предназначена для декодирования обычных 2-канальных источников для 6-канального воспроизведения определенным декодером. Данная система позволяет выполнять многоканальное воспроизведение с более высоким разделением, точно так же, как при воспроизведении цифрового дискретного сигнала. Имеются два режима; “режим Music” для воспроизведения музыкальных источников и “режим Cinema” для кинофильмов.

Программы звукового поля

■ CINEMA DSP

Так как системы Dolby Surround и DTS были изначально разработаны для использования в кинотеатрах, они производят наилучший эффект в кинотеатрах, спроектированных для акустических эффектов и оборудованных большим количеством колонок. Из-за различия в домашних условиях, зависящих от размера комнаты, материала стен, количества колонок и т.д., также неизбежно и изменение в качестве звучания. Основываясь на собранной информации, система YAMAHA CINEMA DSP использует оригинальную технологию звукового поля, разработанную YAMAHA, для комбинирования систем Dolby Pro Logic, Dolby Digital и DTS, и таким образом предоставляет возможность почувствовать визуальные и аудиоэффекты, присутствующие при просмотре в кинотеатрах, в вашей комнате для прослушивания.

■ SILENT CINEMA

YAMAHA разработала алгоритм звуковых эффектов DSP для естественного, реалистичного воспроизведения для наушников. Параметры для наушников установлены в каждом звуковом поле, позволяя аккуратно воспроизводить все программы звуковых полей для прослушивания с использованием наушников.

■ Virtual CINEMA DSP

YAMAHA разработала алгоритм Virtual CINEMA DSP, использующий виртуальные колонки окружающего звучания, и позволяющий прослушивать эффекты окружающего звучания звукового поля DSP даже без использования колонок окружающего звучания.

Вы можете даже воспроизводить виртуальные эффекты Virtual CINEMA DSP даже с использованием минимальной 2-колоночной системы, которая не включает центральную колонку.

Аудиоинформация

■ ITU-R

ITU-R является сектором радиосвязи ITU (International Telecommunication Union). ITU-R рекомендует стандартное расположение колонок, используемое во многих важных комнатах для прослушивания, особенно для записи музыки.

■ LFE 0.1 канал

Данный канал предназначен для воспроизведения низкочастотных сигналов. Данный канал обладает частотным диапазоном 20 Гц – 120 Гц. Данный канал считается как 0.1, так как он позволяет только усилить низкочастотный диапазон, по сравнению с полнодиапазонным воспроизведением других 5/6 каналов в 5.1/6.1-канальных системах Dolby Digital или DTS.

■ PCM (Линейный PCM)

Линейный PCM – это формат сигнала, позволяющий преобразовывать аналоговые аудиосигналы в цифровой формат, и записывать и передавать их без дополнительного сжатия. Данный метод используется для аудиозаписи на CD-дисках и DVD-дисках. Система PCM использует технологию производства отбора размера аналогового сигнала на очень короткую единицу времени. Известный как “модуляция импульсного кода”, аналоговый сигнал кодируется в виде импульсов и затем модулируется для записи.

■ Частота стробирования и количество квантованных битов

При преобразовании аналогового аудиосигнала в цифровой формат, частотой стробирования называют количество раз стробирования сигнала в секунду, в то время как количество квантованных битов определяется как уровень частоты при преобразовании уровней звука в цифровое значение.

Диапазон амплитудно-импульсной модуляции для воспроизведения зависит от частоты амплитудно-импульсной модуляции, в то время как динамический диапазон, представляющий собой разницу уровней звучания, определяется количеством квантованных битов. В принципе, чем выше частота амплитудно-импульсной модуляции, тем шире диапазон частот для воспроизведения, и чем больше количество квантованных битов, тем чище воспроизведение уровней звучания.

Информация о видеосигнале

■ Компонентный видеосигнал

Система компонентного видеосигнала разделяет видеосигнал на сигнал Y для яркости и сигналы R_b и R_r для насыщенности. Система воспроизводит цвет более правдоподобно, так как эти сигналы независимы. Компонентный сигнал также называется “сигналом различия цвета”, так как сигнал яркости отделен от сигнала цвета. Для воспроизведения компонентного сигнала требуется экран с компонентными входными гнездами.

■ Композитный видеосигнал

Система композитного видеосигнала разделяет видеосигнал на три основных элемента видеокартинки: цвет, яркость и информацию о синхронизации. Композитное видеогнездо на видеокомпоненте передает эти три элемента вместе.

■ S-видеосигнал

Система S-видеосигнала позволяет разделить видеосигнал, обычно передаваемый через штыревой кабель, и передавать его как сигнал яркости Y и сигнал насыщенности C через S-видеокабель. Использование гнезда S VIDEO помогает избежать потери видеосигнала во время передачи, и записывать и воспроизводить даже более красивые образы.

ТЕХНИЧЕСКИЕ ХАРАКТЕРИСТИКИ

АУДИОРАЗДЕЛ

- Минимальное электрическое напряжение RMS для фронтального, центрального канала и каналов окружающего звучания
20 Гц – 20 кГц, 0,06% ОНИ
(общее нелинейное искажение), 8 Ω 85 Ватт
- Максимальное напряжение (EIAJ) [Модели для Азии, Кореи и общая модель]
1 кГц, 10% ОНИ (общее нелинейное искажение), 8 Ω 125 Ватт
- Динамическое напряжение (IHF)
8/6/4/2 Ω 115/150/185/230 Ватт
- Стандартное выходное напряжение DIN
[Модели для Соединенного Королевства
Великобритании и Северной Ирландии и Европы]
1 кГц, 0,7% ОНИ (общее нелинейное искажение), 4 Ω 130 Ватт
- Стандартное выходное напряжение IEC
[Модели для Соединенного Королевства
Великобритании и Северной Ирландии и Европы и Азии]
1 кГц, 0,06% ОНИ (общее нелинейное искажение), 8 Ω 95 Ватт
- Коэффициент ослабления (IHF)
20 Гц – 20 кГц, 8 Ω 120 или более
- Частотная характеристика
Терминал CD на фронтальные левый/правый
..... 10 Гц – 100 кГц, –3 дБ
- Общее нелинейное искажение
CD, тд на фронтальные левый/правый
(20 Гц – 20 кГц, 40 Вт, 8 Ω) 0,06% или менее
- Соотношение сигнал/шум (Сеть IHF-A)
CD (250 мВ) на фронтальные левый/правый,
Эффекты выключены 100 дБ или более
- Остаточный шум (Сеть IHF-A)
Фронтальные левый/правый 150 мВ или менее
- Разделение каналов (1 кГц/10 кГц)
CD (5,1 кΩ замкнутый) на фронтальный
левый/правый 60 дБ/45 дБ или более
- Контроль тональности (фронтальный левый/правый)
BASS Добавочное напряжение/Прерывание
..... ±10 дБ/60 Гц
TREBLE Добавочное напряжение/Прерывание
..... ±10 дБ/20 кГц
- Выходная мощность наушников 150 мВ/100 Ω
- Чувствительность приема/Импеданс приема
CD, тд 200 мВ/47 кΩ
MULTI CH INPUT 200 мВ/47 кΩ
- Уровень выхода/Импеданс выхода
REC OUT 200 мВ/1,2 кΩ
SUBWOOFER 4 В/1,2 кΩ

ВИДЕОРАЗДЕЛ

- Тип видеосигнала PAL/NTSC
- Соотношение сигнал/шум 50 дБ или более
- Частотная характеристика (MONITOR OUT)
Композитный, S-видео 5 Гц – 10 МГц, –3 дБ
Компонентный 5 Гц – 60 МГц, –3 дБ

РАЗДЕЛ ЧМ

- Диапазон настройки
[Модели для США и Канады] 87,5 – 107,9 МГц
[Модель для Азии и общая модель]
..... 87,5/87,50 – 108,0/108,00 МГц
[Другие модели] 87,50 – 108,00 МГц
- Используемая чувствительность (IHF) 1,0 мВ (11,2 дБФ)
- Соотношение сигнал/шум (IHF)
Моно/Сtereo 76 дБ/70 дБ
- Нелинейное искажение (1 кГц)
Моно/Сtereo 0,2%/0,3%
- Стерефоническое разделение (1 кГц) 42 дБ
- Частотная характеристика 20 Гц – 15 кГц, +0,5, –2 дБ

СЕКЦИЯ АМ

- Диапазон настройки
[Модели для США и Канады] 530 – 1710 кГц
[Модель для Азии и общая модель]
..... 530/531 – 1710/1611 кГц
[Другие модели] 531 – 1611 кГц
- Используемая чувствительность 300 мВ/м

ОБЩИЙ РАЗДЕЛ

- Напряжение
[Модели для США и Канады]
..... 120 В переменного тока, 60 Гц
[Модель для Австралии]
..... 240 В переменного тока, 50 Гц
[Модель для Кореи] 220 В переменного тока, 60 Гц
[Модели для Соединенного Королевства
Великобритании и Северной Ирландии, и Европы]
..... 230 В переменного тока, 50 Гц
[Общая модель]
..... 110/120/220/230–240 В переменного тока, 50/60 Гц
[Модель для Азии]
..... 220/230–240 В переменного тока, 50/60 Гц
- Электропотребление
[Модели для США и Канады] 350 Ватт/440 ВА
[Другие модели] 360 Ватт
- Потребление электроэнергии в режиме ожидания
..... 0,1 Ватт или ниже
- Выходы переменного тока
[Модели для Соединенного Королевства
Великобритании и Северной Ирландии, и Австралии]
..... 1 (Всего 100 Ватт максимум)
[Модели для США и Канады]
..... 2 (Всего 100 Ватт максимум)
[Модели для Европы, Азии и общая модель]
..... 2 (Всего 50 Ватт максимум)
- Габариты (Ш x В x Г) 435 x 161 x 416 мм
- Вес 11 кг

**LIST OF REMOTE CONTROL CODES
LISTE DES CODES DE COMMANDE
LISTE DER FERNBEDIENUNGSCODES
LISTA ÖVER FJÄRRKONTROLLKODER
LIJST MET AFSTANDSBEDIENINGSCODES
СПИСОК КОДОВ ДИСТАНЦИОННОГО УПРАВЛЕНИЯ**

TV							
Admiral	292, 293	Pioneer	226, 235, 254, 255, 268	JC Penny	392, 393, 394, 328, 333, 349, 396, 363	Tashiro	396
Aiwa	294, 276, 283, 284	Portland	297, 256			Tatung	392, 394
Akai	295, 296	Proscan	293	JVC	392, 394, 344, 345, 346, 347	Teac	392, 394, 397
Alba	296	Proton	297			Technics	325, 328
AOC	297	Quasar	234, 235	Kendo	396	Teknika	396
Bell&Howell	292	Radio Shack	299, 293, 297	Kenwood	392, 394, 396	Telefunken	376, 377
Bestar	298	RCA	293, 297, 234, 256, 257, 258	Loewe	396, 337	Thomas	397
Blaupunkt	229, 222	SABA	223, 269, 265, 266	Luxor	395	Thorn	393, 396
Blue sky	298	Sampo	297	LXI	393, 396, 397, 336, 349	Toshiba	335, 369, 389
Brandt	223	Samsung	297, 239, 248, 262, 275	Magnavox	325, 326, 328	Totevision	363, 396
Brocsonic	297	Sanyo	295, 233, 279, 272, 273, 274, 212	Marantz	392, 394	Unitech	363
Bush	296	Schneider	296	Marta	396	Universum	396, 327, 376
Clatronic	298	Scott	297	Matsui	396	Videosonic	363
Craig	224	Sharp	292, 239, 232, 213, 216	Memorex	328, 336, 396, 397	W.WHouse	396
Croslex	225	Siemens	229	Minolta	333, 349	Wards	395, 396, 336, 362
Curtis Mathis	297, 226	Signature	292	Mitsubishi	399, 344, 348, 359, 352, 353	Yamaha	399, 392, 393, 394
Daewoo	297, 298, 224, 227, 228	Sony	263, 214	MTC	363, 397	Zenith	344, 368, 379, 396, 397
Daytron	239	Sylvania	297, 225	Multitech	397, 348, 354		
Dual	298	Telefunken	269, 264, 265, 266	NEC	392, 394, 344, 383		
Dwin	293	Thomson	223, 266	Nokia	393, 395		
Emerson	297, 224, 239, 232	Toshiba	292, 226, 267, 215	Nokia Oceanic	395		
Ferguson	223, 265, 266	Videch	297, 242	Okano	323		
First line	298	Wards	297, 239, 232	Olympic	325, 328		
Funai	277, 278	Yamaha	299, 292, 253, 242	Orion	327		
Fisher	295, 233			Panasonic	325, 328, 355, 378, 384, 385, 386		
Fraba	298			Pentax	333, 349		
GE	293, 297, 234, 235, 236			Philco	325, 328, 397		
LG/Goldstar	297, 298, 239, 237			Philips	325, 326, 328, 337, 356, 357		
Goodmans	296, 298, 223			Phonola	337		
Grundig	229, 238, 249			Pilot	396		
Hitachi	297, 239, 242, 243, 285			Pioneer	325		
ICE	296			Quasar	325, 328		
Irradio	296			RCA/PROSCAN	325, 326, 328, 333, 335, 349, 358, 369, 363, 397		
Itt/Nokia	244, 245			Realistic	393, 397, 328, 336, 359, 362, 396, 363		
JC Penny	293, 297, 234, 237			Samsung	354, 358, 363, 364, 365, 366		
JVC	296, 246, 247, 286			Sansui	394		
Kendo	298			Sanyo	393, 336, 367		
KTV	297, 239			Schneider	337		
Loewe	298, 248			Scott	399, 335, 336, 348, 359, 352, 354, 358		
LXI	293, 297, 225, 226, 233			Seleco	322		
Magnavox	297, 225, 239			Sharp	395, 362, 382		
Marantz	298			Siemens	393		
Matsui	295			Signature 2000	395, 397		
Memorex	297			Sony	368, 379, 372, 373, 374, 375		
Mitsubishi	299, 297, 259, 287			Sylvania	397, 325, 326, 328		
NEC	297, 252, 282			Symphonic	397		
Nokia	244, 245			Tandberg	334		
Nokia Oceanic	245			Tandy	397		
Nordmende	265, 266						
Onwa	296						
Panasonic	234, 235, 236, 253, 288, 211						
Philco	297, 225, 239						
Philips	225						

DVD player

DENON	623, 624
Funai	625
HITACHI	626
JVC	627
KENWOOD	628
Mitsubishi	629
Onkyo	632, 633, 634
Panasonic	623, 635
Philips	699, 647
Pioneer	636, 637, 638
RCA	639
Samsung	642
Sharp	643
Sony	644
Toshiba	634
LG/GOLD STAR	645
THOMSON	646
Yamaha	699, 622, 623

CD player

Yamaha	199
--------	-----

CD recorder

Yamaha	499
--------	-----

MD recorder

Yamaha	599
--------	-----



© 2005 YAMAHA CORPORATION All rights reserved.

YAMAHA ELECTRONICS CORPORATION, USA 6660 ORANGETHORPE AVE., BUENA PARK, CALIF. 90620, U.S.A.
YAMAHA CANADA MUSIC LTD. 135 MILNER AVE., SCARBOROUGH, ONTARIO M1S 3R1, CANADA
YAMAHA ELECTRONIK EUROPA G.m.b.H. SIEMENSSTR. 22-34, 25462 RELLINGEN BEI HAMBURG, GERMANY
YAMAHA ELECTRONIQUE FRANCE S.A. RUE AMBROISE CROIZAT BP70 CROISSY-BEAUBOURG 77312 MARNE-LA-VALLEE CEDEX02, FRANCE
YAMAHA ELECTRONICS (UK) LTD. YAMAHA HOUSE, 200 RICKMANSWORTH ROAD WATFORD, HERTS WD18 7GQ, ENGLAND
YAMAHA SCANDINAVIA A.B. J A WETTERGRENS GATA 1, BOX 30053, 400 43 VÄSTRA FRÖLUNDA, SWEDEN
YAMAHA MUSIC AUSTRALIA PTY, LTD. 17-33 MARKET ST., SOUTH MELBOURNE, 3205 VIC., AUSTRALIA

YAMAHA CORPORATION
Printed in Malaysia ◀ WE59870